

Boox

Note 3

Kitap Okuyucu

Kullanma Kılavuzu

İÇİNDEKİLER

İÇİNDEKİLER.....	1
1. Standart Aksesuar	2
2. Güvenlik Kılavuzu	2
3. Ürün Görünümü	3
4. Ana Ekran Arayüzü	5
5. Kütüphane	14
6. Okuyucu Ekranı.....	19
7. Mağaza Ekranı	43
8. Not Alma Ekranı.....	45
9. Hafıza	55
10. Uygulamalar	56
11. Ayarlar	72
12. Sıkça Sorulan Sorular	81
13. Cihaz Özellikleri.....	82

1. Standart Aksesuar

- | | |
|-----------------------------|----|
| (1) Boox Note3 | x1 |
| (2) Stylus Kalem | x1 |
| (3) Type-C Kablo | x1 |
| (4) Hızlı Başlangıç Rehberi | x1 |
| (5) Garanti Belgesi | x1 |

Opsiyonel Aksesuarlar

- (1) Adaptör
- (2) Koruyucu Kılıf

2. Güvenlik Kılavuzu

Lütfen cihazı kullanmaya başlamadan önce Güvenlik Kılavuzunu dikkatle okuyunuz. Herhangi bir teknik sorunuz varsa, BOOX satıcınıza başvurun veya resmi servis hattımızı 4008-400-014 veya 4008-860-830 numaralı telefondan arayabilirsiniz.

Ekran Koruması

Cihaz, çok kırılabilir olan E-mürekkep ekranı ile donatılmıştır. Lütfen şok edici, sıkıcı, ekrana bastırmayın veya cihazı daha yüksek bir yerden düşürmeyin. Ekran zaten kırılmışsa, kullanmayı bırakın ve ekranı sizin yerinize değiştirmek için profesyonel veya diğer kalifiye personel ile iletişim kurun. Lütfen izniniz olmadan cihazı sökme.

Standart Aksesuarlar

Cihaz için yalnızca standart güvenlik kurallarımızı karşılayan pil, adaptör ve diğer aksesuarlar kullanılabilir. Ayrıntılar için lütfen Ürün Özelliklerine bakınız. Uyumsuz aksesuarların neden olduğu herhangi bir hasardan sorumlu olmayacağımızı belirtiriz.

Sıvılardan Uzak Tutunuz

Cihaz su geçirmez değildir. Cihazı nemli bir ortama maruz bırakmayın veya yağmur altında kullanmayın. Lütfen korozyona sebep olan sıvılardan uzak tutunuz.

Cihazı Sökmeyiniz

Lütfen herhangi bir hasar durumunda cihazı sökmeyin.

Yanlış pil modeli patlamaya neden olabilir. Gerekirse pil deęiřimi için lütfen resmi satış sonrası ekibiyle iletişime geçin. Kullanıcılar, pilleri kendileri deęiřtirirse sorumluluęu üstlenecek ve eski pil ile ilgilenecektir.

İdeal Kullanma Ortamı

Cihazın kullanım ortamı 0 °C - 50 °C'dir.

3. Ürün Görünümü

Ön Görünüm

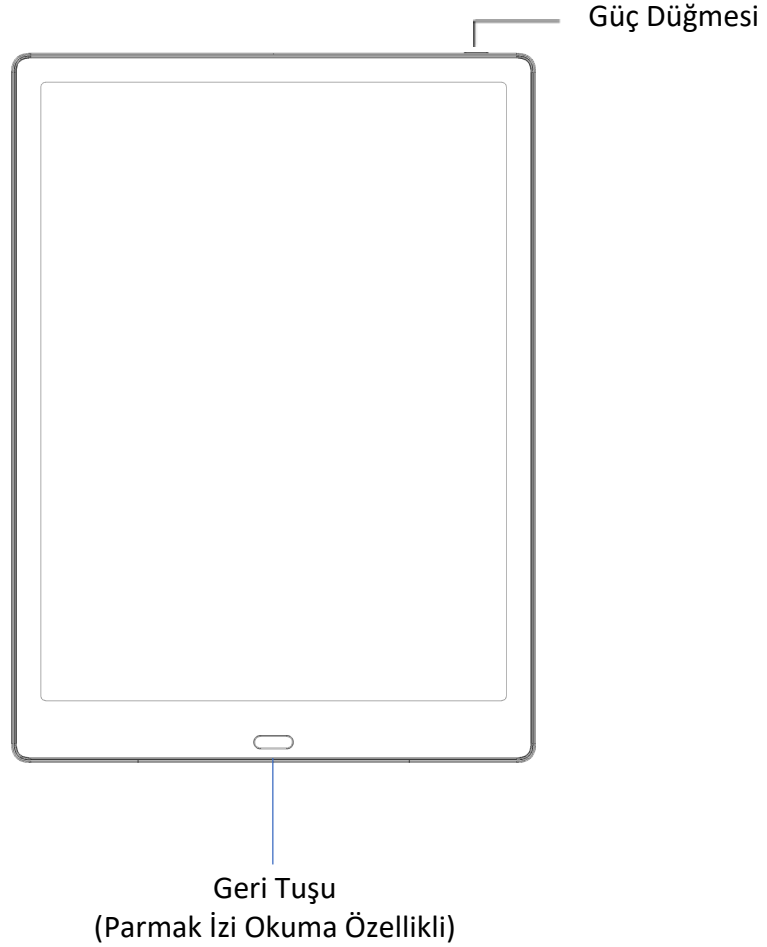

Arka Görünüm

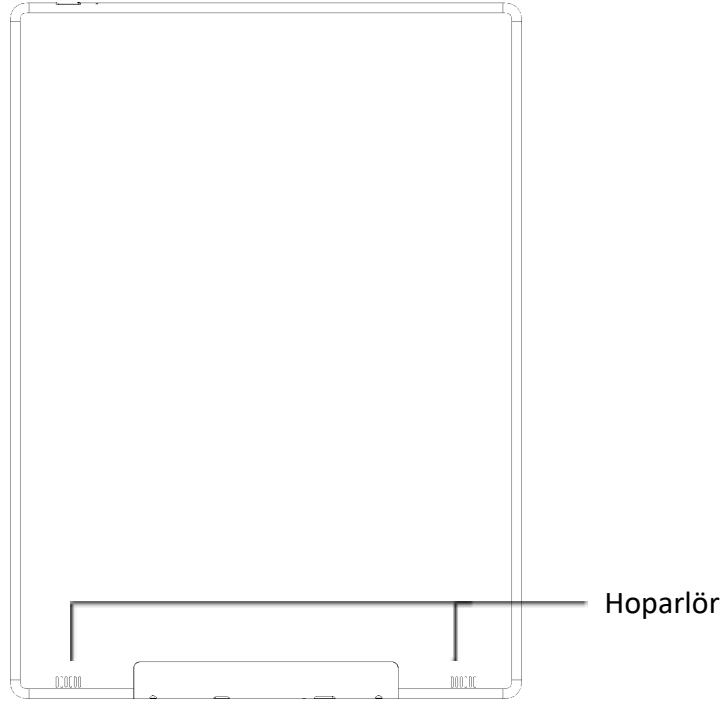

Alt Görünüm

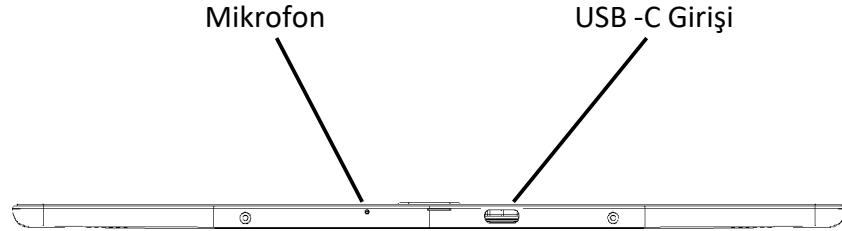

Tuş Fonksiyonları

Güç Düğmesi	<ul style="list-style-type: none">• Cihazı açmak için güç düğmesine basınız• Güç düğmesine 2 saniye boyunca uzun basın, ardından cihazı kapatmak için menüden "Kapat" ı seçin• Güç düğmesine basın ve cihazın uyku moduna geçmesini sağlamak için hızlı bir şekilde serbest bırakın• Cihazı uyandırmak için tekrar basın• Kapatmaya zorlamak için 10 saniye uzun basın
Geri Tuşu	<ul style="list-style-type: none">• Mevcut uygulamalardan çık• Mevcut görünümünden veya iletişim kutusundan çık

	<ul style="list-style-type: none"> • Önceki dizine dön • Parmak izi tanıma özelliği • Ön aydınlatması olan modellerde ön ışığı açmak / kapatmak için 3 saniye uzun basın.
Mikrofon	<ul style="list-style-type: none"> • Ses kaydetme • Konuşmayı anlama
USB-C Girişi	<ul style="list-style-type: none"> • Veri aktarma ve cihazı şarj etmek için PC'ye bağlama • USB-C tipi kulaklı bağlama • OTG USB özelliğini destekler

4. Ana Ekran Arayüzü

Ana arayüz bir durum çubuğu, içerik alanı ve işlev alanı içerir.

Fonksiyon alanı belirli modüller içerir.

İşlev alanındaki simgelere çift tıklatma, ilgili modülün ana sayfasına dönmeyi sağlar.

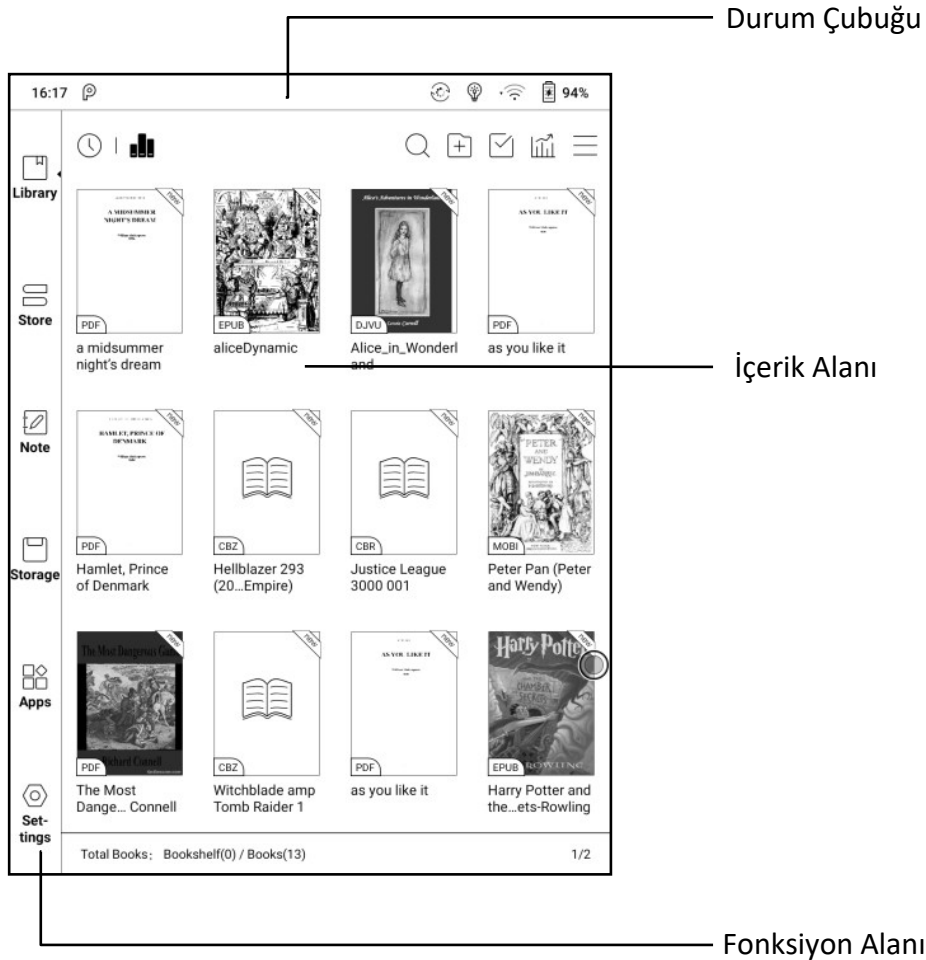

Durum Çubuğu



Bu bölüm, cihazın şu anki durumunu gösterir: Zaman, Bildirim, Yenileme Modu, Ön Işık, Wi-Fi Bağlantısı, Pil Kullanımı. Sadece durum göstergesi içindir.

Bildirim Arayüzü

Aşağıdakileri içeren bir menüyü genişletmek için Durum Çubuğu'nu tıklayın veya aşağı çekin.

İşlev Yönetimi: Wi-Fi, Bluetooth, Döndürme, Yenileme Modu, Parmak Dokunma, vb. "Düzenle" düğmesine basarak bu sık kullanılan işlevleri özelleştirin.

Ön Işık Ayarı: Ön ışık parlaklığını ayarlayın.

Ses Seviyesi Ayarı: Kaydırma kontrolünü hareket ettirerek medya ses seviyesini kolayca ayarlayın. Bildirim seslerini özelleştirin ve alarmin, bildirim ve diğerlerinin ses seviyesini ayarlayın.

Bildirimler: USB bağlantısı için bildirimleri açma / kapatma, üçüncü taraf uygulamalarından push bildirimini vb. ilgili bildirim basarak ilgili sayfaya atlayın.

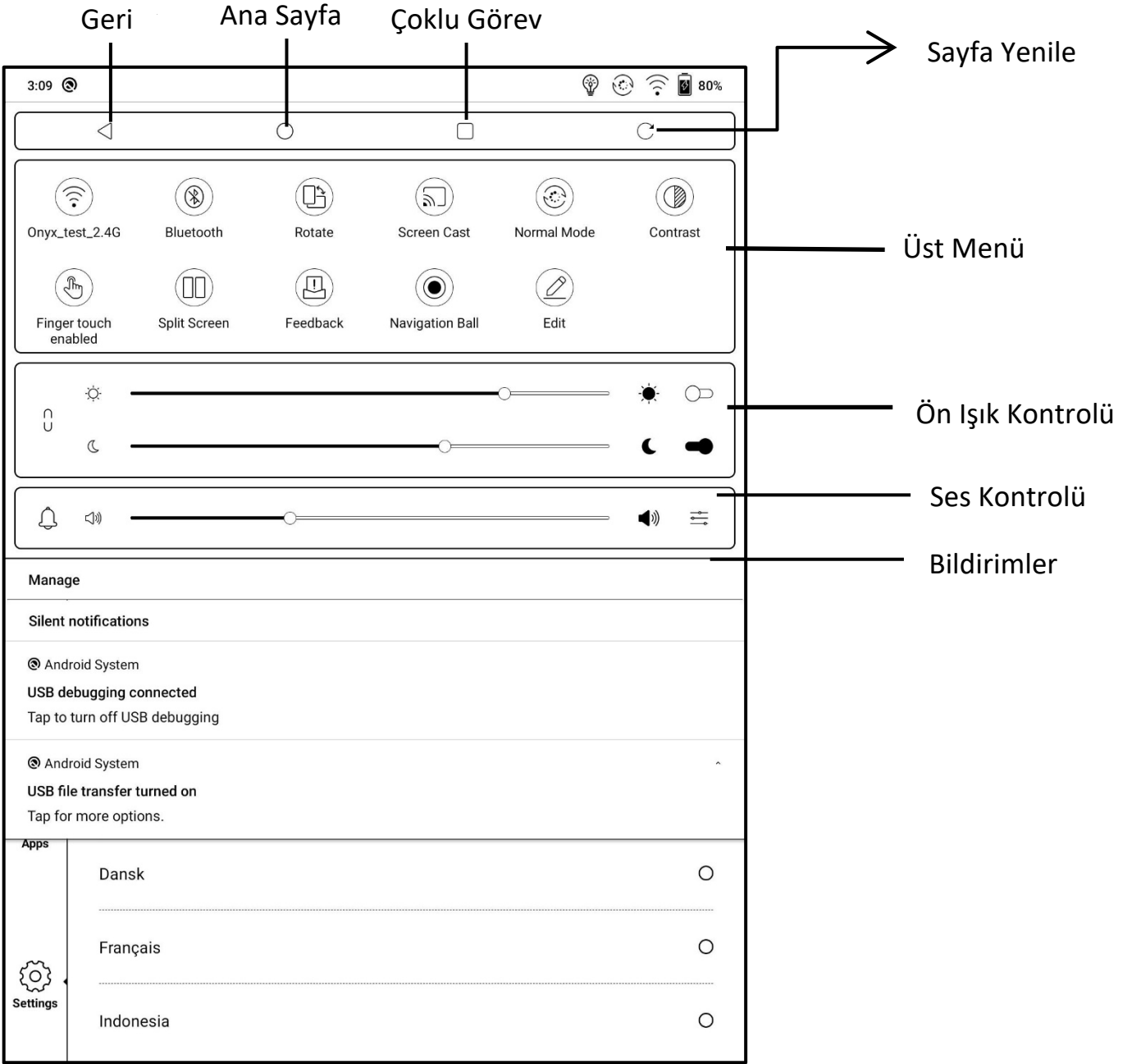

Çoklu Görev Yöneticisi

Bu simgeye tıkladığınızda, arka planda çalışan uygulamaları kontrol etmek için Android çoklu görev listesini açın, cihazı hızlandırmak için tüm uygulamaları temizlemek için bir tık yeterli olacaktır.

Bluetooth Ayarı

İlk kez kullanırken, istediğiniz cihazla eşleşmesi için Bluetooth ayar arayüzüne girmelisiniz. Eşleşen kulaklık, sayfa çevirici simgesine tıklayarak otomatik olarak bağlanabilir. Bazı cihazlar bağlantı kesildikten sonra otomatik bağlantıyı desteklemez.

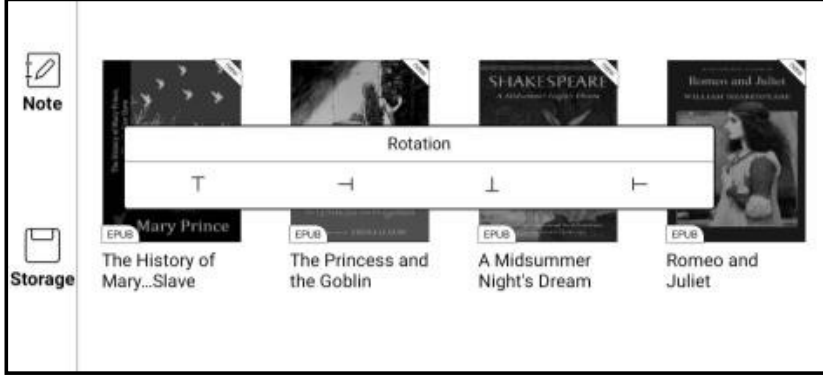

Rotasyon
İstedığınız yönü tıklayarak ekranın yönünü kolayca değiştirin.

Yenileme Modu

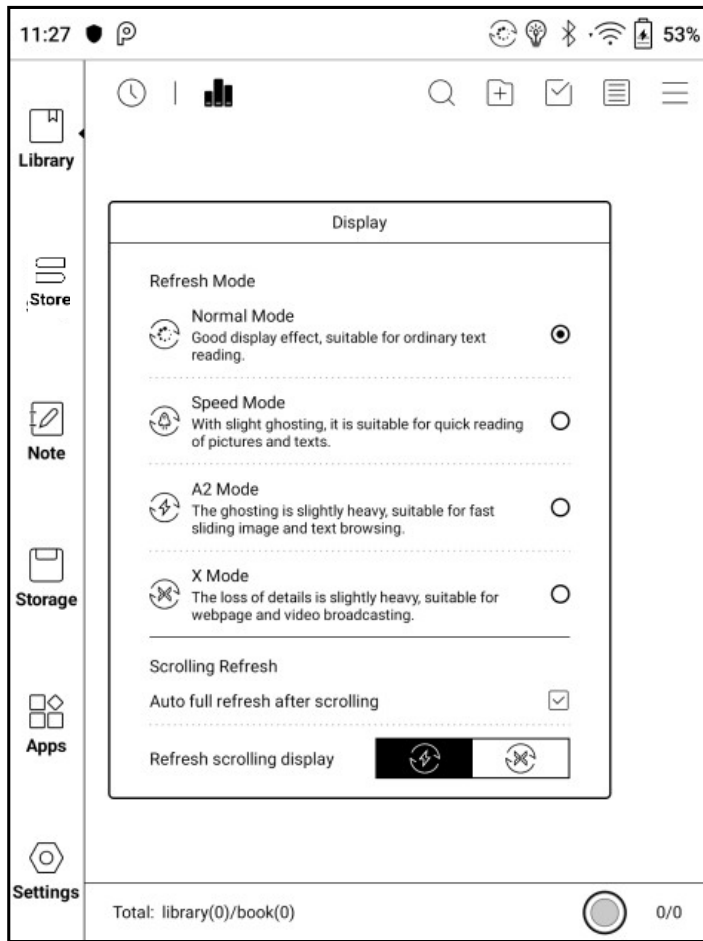

Dört yenileme modu seviyesi mevcuttur.

Normal Mod: İyi metin efekti, genel metin okumaya uygun.

Hız Modu: hafif gölgeleme ile, görüntü ve metni hızlı bir şekilde okumak için uygundur.

A2 Modu: Görüntü ve metin içeren sayfaları kaydırmak için uygun. Gölgeleme olabilir.

X Modu: Web sayfaları ve video için uygun. Ciddi ayrıntı kaybına neden olabilir.

Normal mod varsayılan moddur; Sayfaları kaydırırken hız modu kullanılır; Yeni bir mod seçtikten sonra, kontrastı ayarlamak daha iyi bir etki elde edebilir

El Dokunuşu

El değmesinden kaynaklı istenmeyen işlemler için el dokunuşu kapatılabilir (durum çubuğu hariç). Yeniden başlatmanın ardından varsayılan el dokunuşu açıktır.

Ekran Yayını (ScreenCast)

1. Bu özellik yalnızca Windows10'da desteklenir. Win7 / XP ve macOS şu anda desteklenmemektedir.
2. Lütfen bilgisayarın kendisinin ekran video kaydı işlevini desteklediğinden emin olun, bu özellik bilgisayar sistem ayarlarında kontrol edilebilir: Sistem - Bu bilgisayara yansıtma.

Lütfen cihaz tarafında bilgisayar arama sonuçlarını ve bağlantı talebinin onayını etkileyecek 4 ilgili ayara dikkat edin;

Bu bilgisayar bir ekran projeksiyonunun durumunu destekleyebilir.

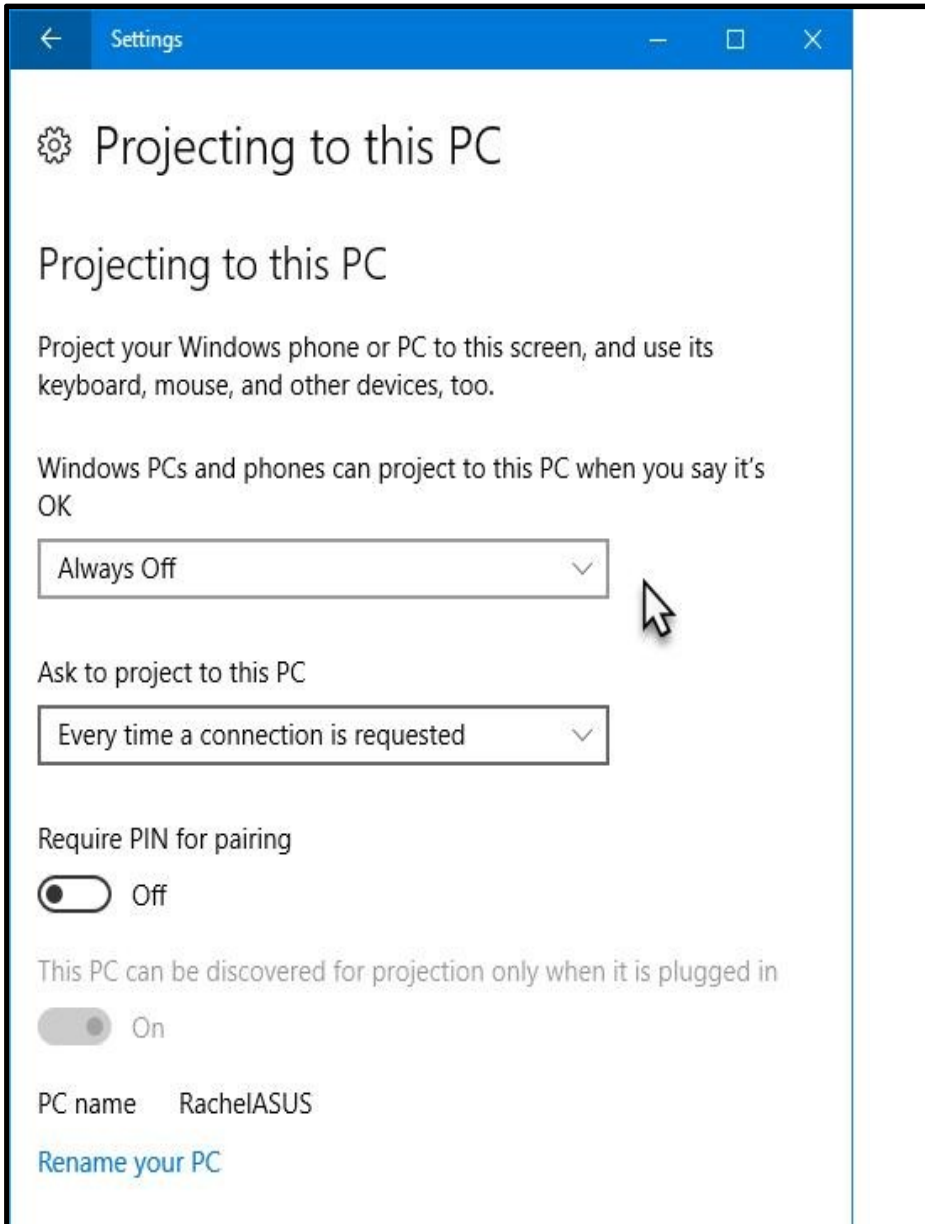

Bu bilgisayar bir ekran projeksiyonunun durumunu destekleyemez.

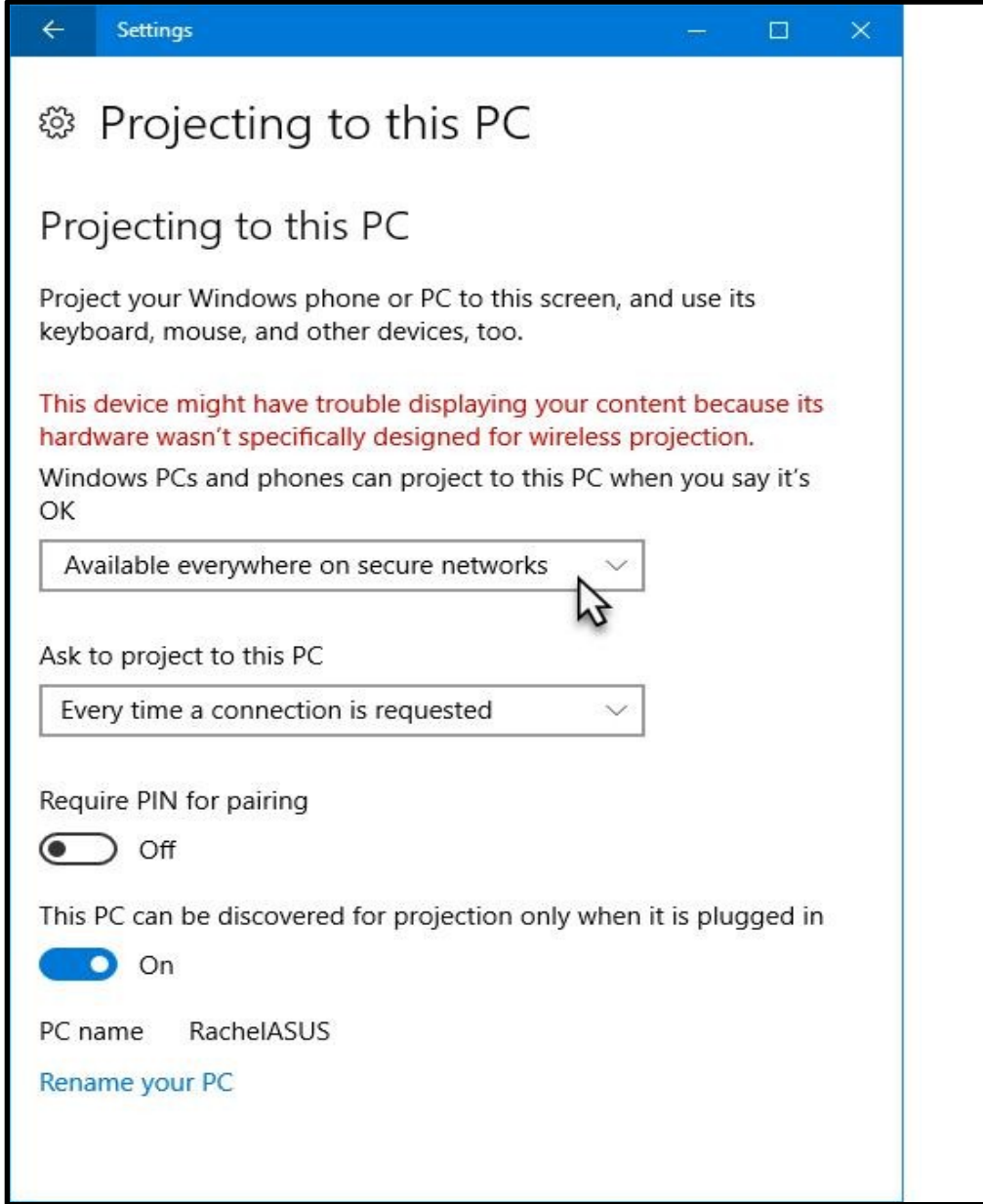

3. Lütfen bilgisayarın ve BOOX'unuzun aynı Wi-Fi ortamında olduğundan emin olun.

Bir masaüstü bilgisayar bir kablosuz ağ kartıyla Wi-Fi'ye bağlıysa, lütfen 2. adımda desteklenip desteklenmediğini onaylayın.

Bazı bilgisayar yapılandırmaları ve kablosuz ağ kartları bu işlevi desteklemez.

4. Cihaz tarafında, üst menü listesinden ekran video kaydını seçin. Ardından otomatik arama başlayacak ve bulunduğunda bilgisayarın adı gösterilecektir.

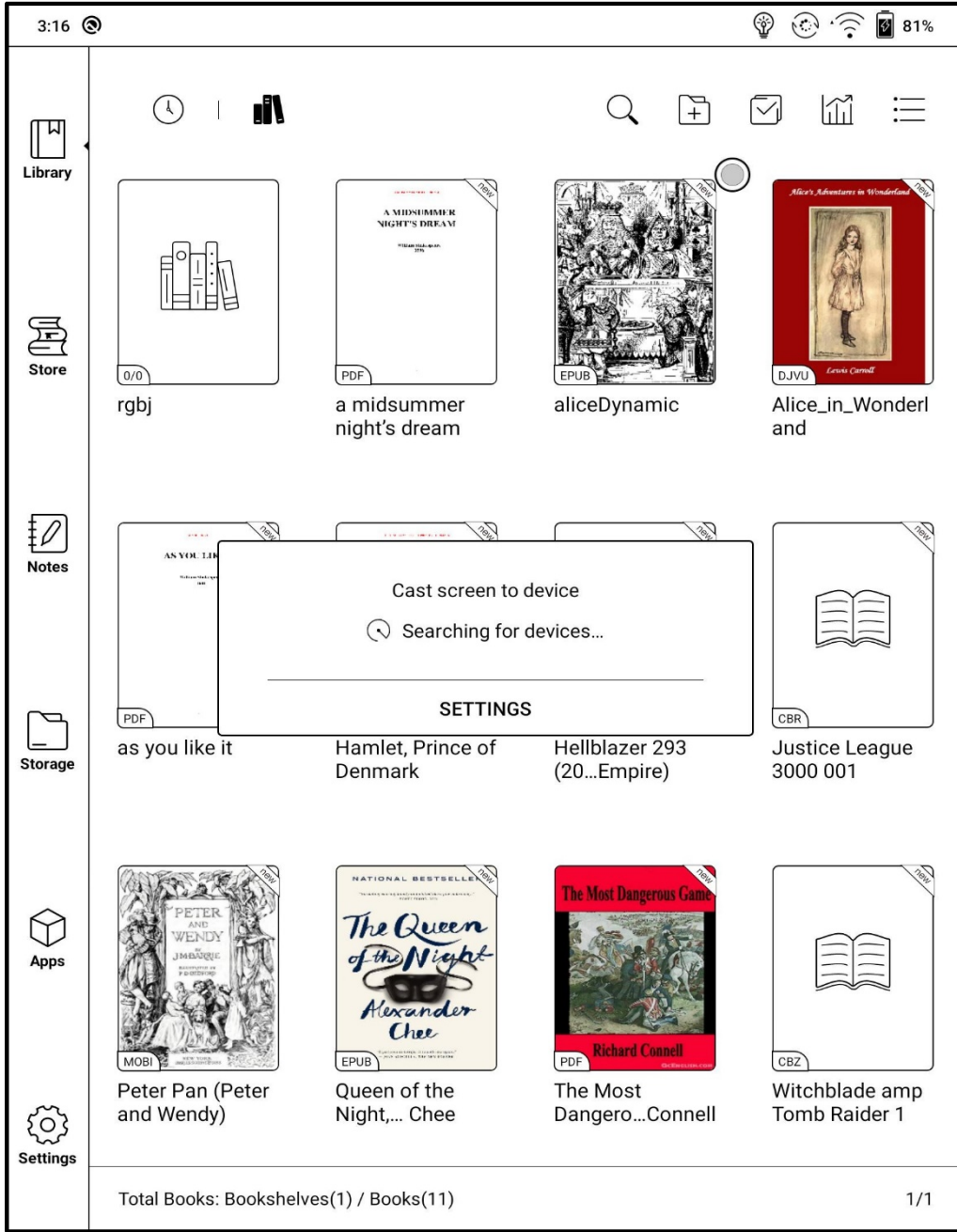

5. Arama penceresinde bulunan bilgisayarı seçin. Birden fazla desteklenen bilgisayar varsa, desteklenen bilgisayarların listesine girmek için Ayarlar'a tıklayın. Ardından, listeden yansıtmak istediğiniz bilgisayarı seçin.

6. Yansıtmak istediğiniz bilgisayarı seçtikten sonra, bilgisayar yansıtma isteğini kabul edip etmeyeceğinizi onaylamak için bir uyarı açar.

7. Onayladıktan sonra, otomatik olarak bağlanacak ve ekran başarıyla yansıtılacaktır.

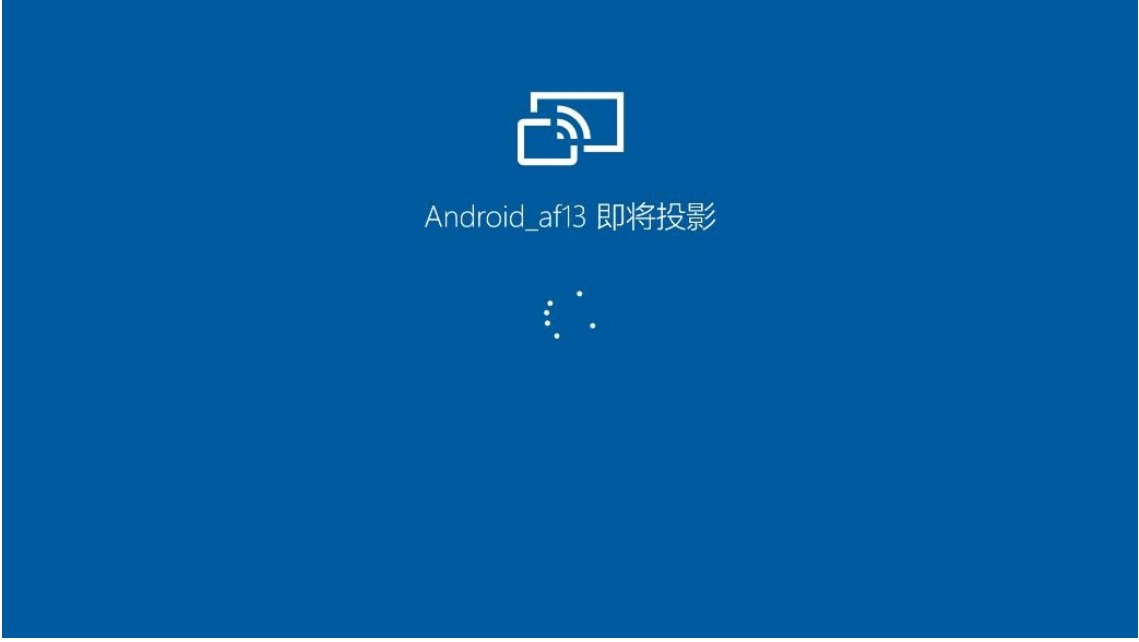

Ekranada "Bu cihazdaki korumalı içerik görüntülenemiyor" mesajı belirirse, bağlantı başarısız olabilir. Lütfen cihazın bağlantısını kesin ve ekran video kaydı bağlantısı için yeniden istek yapın.



8. Cihazlar bağlandığında, lütfen cihazın sistem çubuğuna tekrar dokununuz - Ekran video kaydı ve "bağlantıyı kes" seçeneğini seçin. Bilgisayar bağlantıyı kesemez. Bilgisayar ekran yayını destekliyorsa ancak isteği alamıyorsa, lütfen bilgisayarı yeniden başlatın ve yeniden bağlanmayı deneyin ve bilgisayar yapılandırmasının isteği reddedip reddetmediğini kontrol edin (2. adıma bakın).

Düzenle

Durum açılır menüsündeki simge, ekleme, kaldırma ve yeniden sıralama gibi ayarlanabilir.

İşlev Alanı

İşlev alanı kitaplık, depolama, not, depolama, uygulamalar ve ayarları içerir. Varsayılan Ana Sayfa Kitaplıktır. Ana Sayfaya dönmek için Gezinme Topuna iki kez dokununuz. Kullanıcılar, diğer işlev sayfalarından herhangi birini varsayılan Ana Sayfa olarak ayarlamak için Ayarlar / Diğer Ayarlar'a gidebilirler.

İçerik Alanı

İçerikler varsayılan olarak zamana göre sıralanır. İçindekiler aşağıdaki öğeleri içerir.

Kütüphane

Dahili depolama biriminden desteklenen formattaki tüm kitaplar burada görüntülenir. Tarama yolu Kütüphane Ayarları ile değiştirilebilir.

Mağaza

Çevrimiçi bir e-kitap mağazasına girin. Kullanıcılar daha fazla kitap bilgisi görüntüleyebilir ve satın alma işlemi gerçekleştirebilir. Satın alınan kitaplar Kütüphane listesine eklenecektir.

Not Alma

Kullanıcılar burada yeni bir not oluşturabilir, sıralama yönetimi için klasörler oluşturabilir ve not dosyalarını üçüncü taraf uygulamalarına aktarabilir.

Depolama

Dahili depolama birimindeki tüm klasörler burada görüntülenir. Kullanıcılar dokümanları ve klasörleri sayfadan yönetebilir.

Uygulamalar

Tüm üçüncü taraf uygulamaları burada görüntülenir. Kullanıcıların uygulamaları yönetmesine veya optimize etmesine izin verilir.

Ayarlar

Sistem ayarları listesi cihazın yönetilmesine yardımcı olur.

Wi-Fi Ayarları

İlk kez kullanırken, erişilebilir bir bağlantı elde etmek için Wi-Fi ayar arayüzüne girmelisiniz. Ardından otomatik bağlantıyı açmak / kapatmak için simgeye tıklayın.

5. Kütüphane

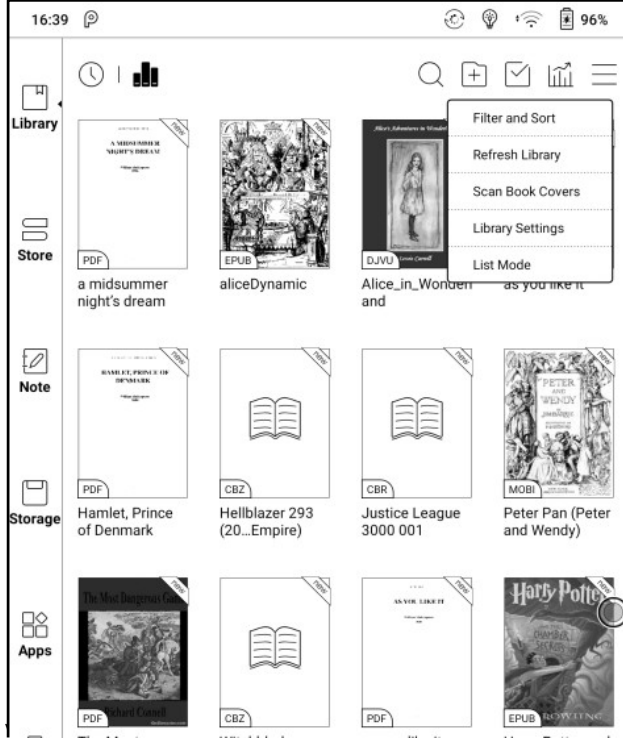

Kitaplık, E-kitap belgelerini yalnızca depolama alanında desteklenen biçimlerde görüntüler. Kitap kapağı küçük resmi varsayılan olarak görüntülenir. E-kitaplar oluşturma süresine göre sıralanır. Kütüphanenin sağ üst kısmında kullanıcılar arama yapabilir, yeni bir kitaplık oluşturabilir, kitapları toplu olarak yönetebilir, Okuma İstatistiklerini kontrol edebilir, açılır menüyü açabilir (Filtre, Kütüphaneyi Yenile, Tarama Kapakları, Kütüphane Ayarı, Liste Görünümü).

Kütüphane Ekranı Düğmesi

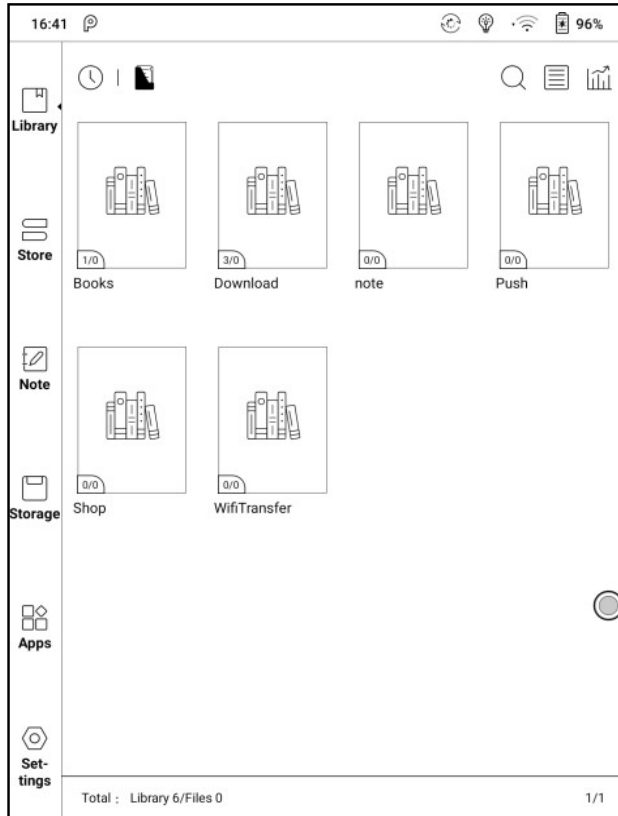

Kütüphane görüntüsünü değiştirmek için bu simgelere tıklayın. Varsayılan olarak, desteklenen tüm dokümanları belirlenen yollara göre sıralanmış şekilde otomatik olarak tarar ve yükler. Bir diğeri ise içeriği depolama yapısına göre göstermektir. Simgeler üzerine tıkladıktan sonra değişir.

Filtreleme ve Sırala

Varsayılan olarak, tüm kitapları azalan sırada gösterir.

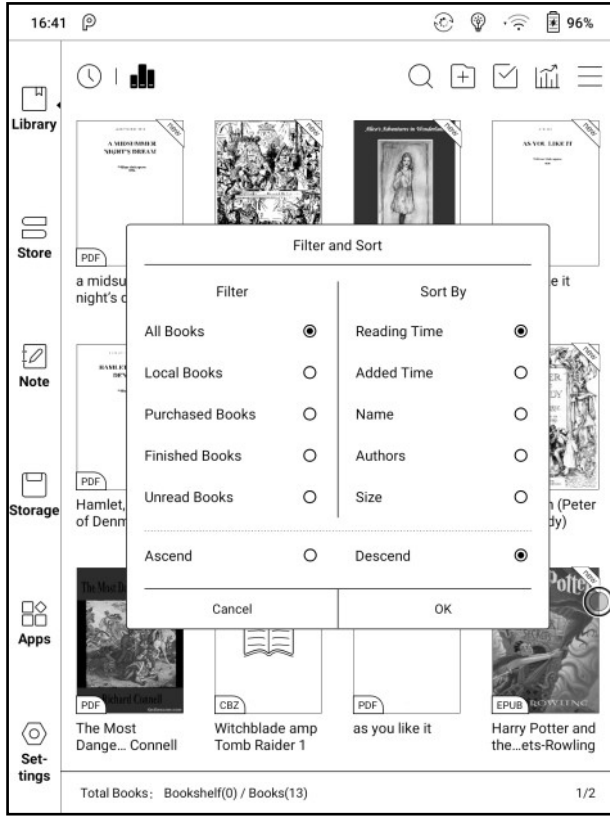

Kütüphaneyi Yenile

“Kütüphaneyi Yenile” desteklenen tüm biçimlerde tüm belgeleri tarar ve kütüphane listesini yeniden oluşturur. Bu işlem okuma geçmişini silmez.

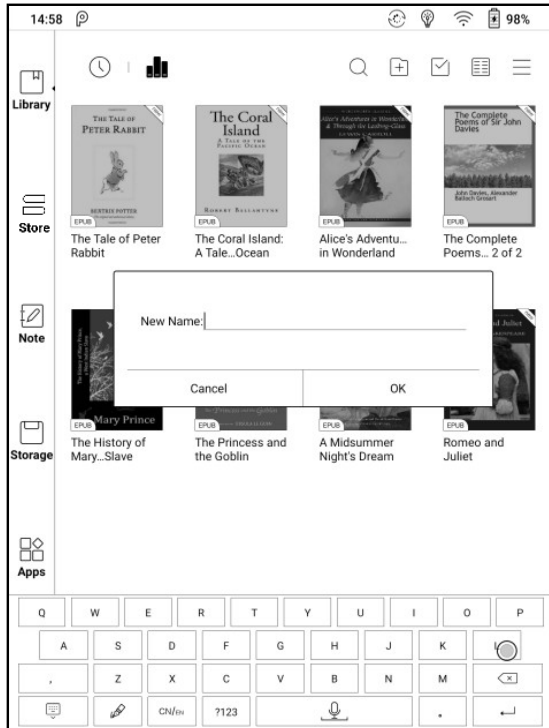

Alt Kütüphane Oluştur

Kitapları dosya yöneticisi tarafından yönetmeye yardımcı olur.

Kütüphane Ayarları

Kullanıcılar burada kitap dosyası tarama yolunu ayarlayabilir. Yalnızca belirli klasörleri (Kitaplar, Mağaza, WiFiTransfer, Push) tarar.

Kullanıcılar ayrıca tüm klasörleri taramayı seçebilir, ancak Kütüphane'nin yükleme hızını yavaşlatır.

Kullanıcılar, kitap başlıklarını veya dosya adlarını göstermeyi seçebilir.

Alt Kütüphane Özellikleri

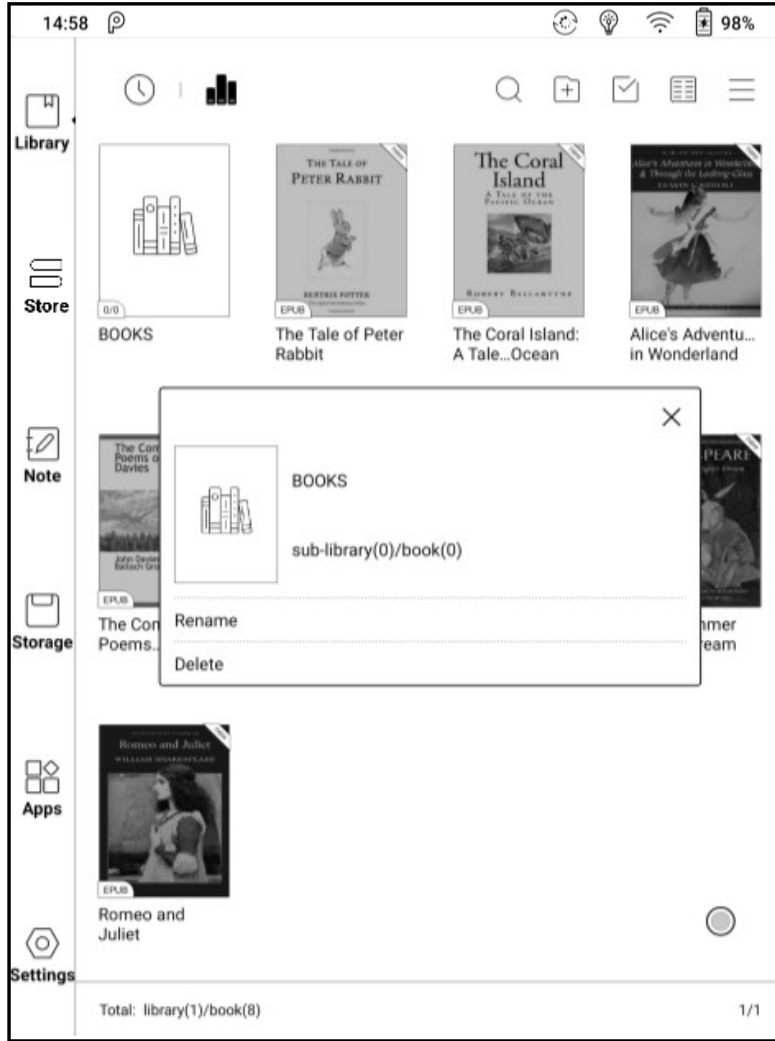

Alt kütüphane hakkında daha fazla bilgi görüntülemek için alt kütüphane kapağına uzun basın. Alt kütüphaneyi silmek veya yeniden adlandırmak için izin verilir. Alt kütüphane silinirken, içerdiği kitaplar Kütüphane'ye taşınır ve alt kütüphane ile silinmez.

E-Kitap Özellikleri

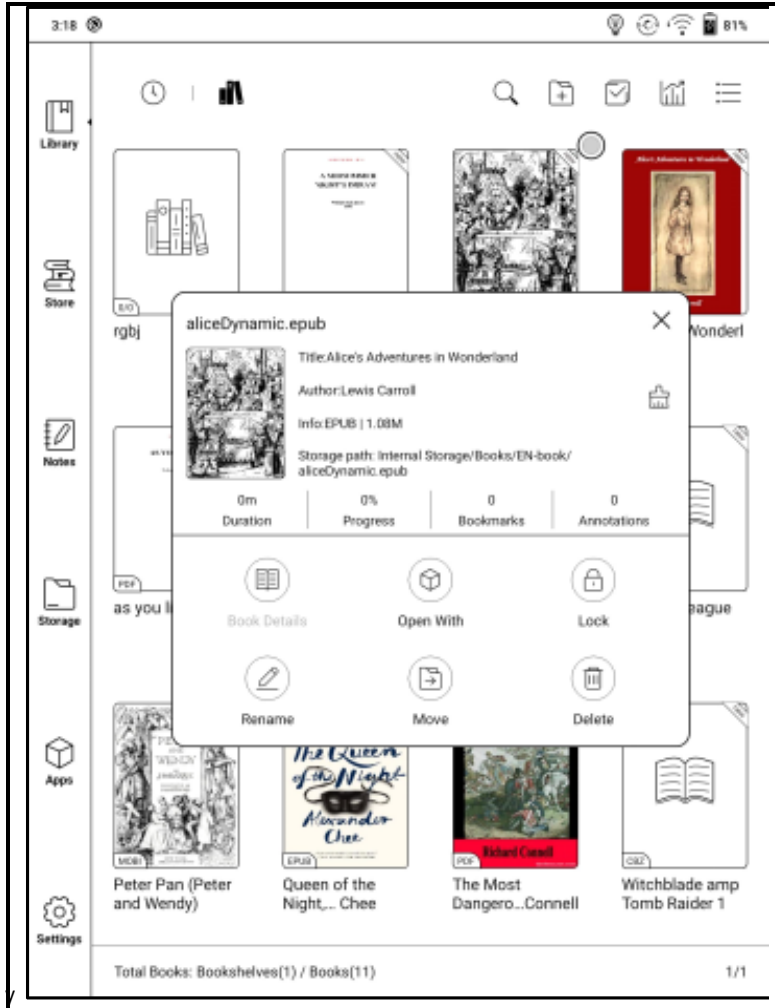

E-kitap adı, yazar, biçim, boyut, okuma ilerlemesi, kitap detayı hakkında daha fazla bilgi görüntülemek için kitap kapağına uzun basın (yalnızca Mağazadan alınan kitaplar için), kilitle, yeniden adlandır, taşı (alt kütüphaneye) ve sil. Bir e-kitap yalnızca bir alt kütüphaneye eklenebilir. Mağazadan satın alınan kitaplara gelince, Mağaza sayfasına atlayarak kitap ayrıntılarını görüntülemesine izin verilir.

Şifreleme (Parola Okuma)

Kullanıcı kişisel okuma verilerini korumak için her dosyayı kilitlemek için Şifre (okuma) ekleyebilir;

Parola dosyayı açmak için kullanılır, ancak yalnızca aynı aygıt ve NoeReader için geçerlidir. Dosyayı kopyalayıp başka cihazlara veya Uygulamalara aktarırsanız, Parola geçersiz olur.

Ekran Kilidi ile aynı şifreyi kullanabilirsiniz. Veya farklı bir rakam şifresi ayarlayabilirsiniz.

Rakamlardan oluşan Parola yalnızca bir Parolayı destekler. Rakam şifresini ayarladıktan sonra, başka bir rakam şifresi ayarlamanıza gerek yoktur ve sadece kilidi eklemeniz gerekir.

Parola Okuma kurtarılamaz. Parolayı unutursanız, yalnızca ONYX Hesabı ile sıfırlayabilirsiniz.

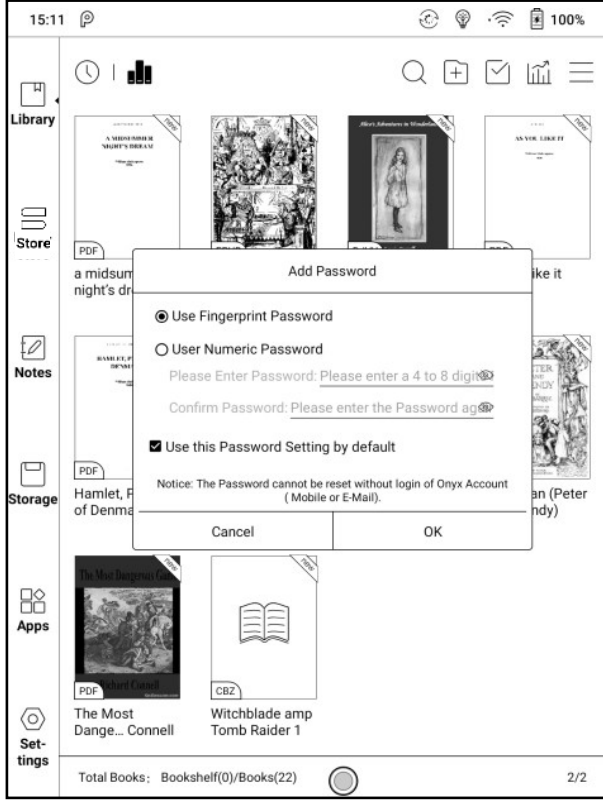

Parola Okuma, bireysel ayarları veya toplu ayarları destekler (toplu ayar Kilitler eklemektir). Şu anda doğrudan tüm dosyalara Parola eklemeyi desteklememektedir. Bu Parola Ayarını varsayılan olarak kullanmayı seçerseniz, diğer dosyalara hızlı bir şekilde Parola ekleyebilir ve Parola ilk kez ayarlandıktan sonra Kilit Ekle Seçeneğini yeniden seçmeniz gerekmez.

Okuma İstatistikleri

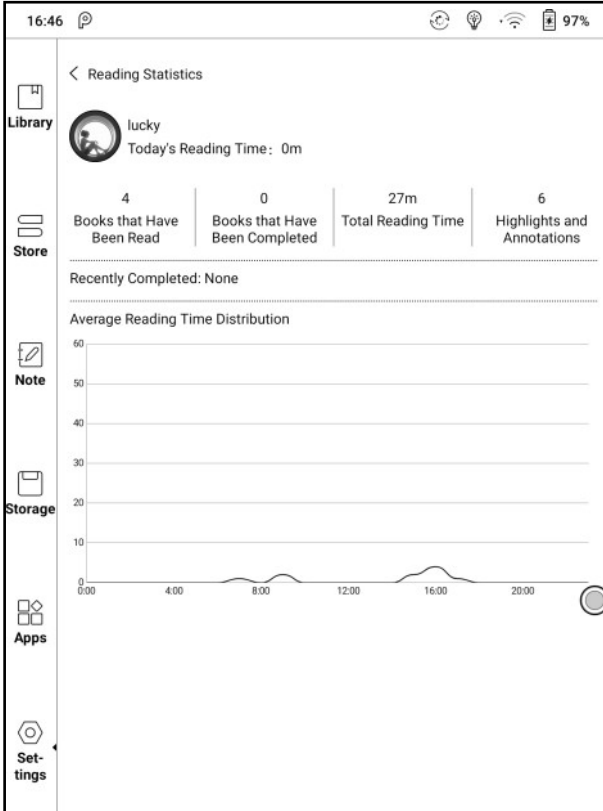

Okuma İstatistikleri, Bugünün Okuma Süresi, okunan Kitaplar, bitmiş kitaplar, Toplam Okuma Saatleri, Önemli Noktalar ve Ek Açıklamalar ve Ortalama Okuma Süresi Dağılımı gibi kişisel okuma verilerini özetlemektir. Ortalama Okuma Süresi Dağılımı, Okuma İstatistikleri açıldıktan sonraki tüm günlerin okuma süresini içerir. Okuma İstatistikleri altında, yalnızca vurgulamalar ve ek açıklamalar atlanabilir ve son zamanlarda biten kitaplar açılabilir. Diğer veriler sadece analiz amaçlıdır. Her cihazın okuma verileri sadece aynı cihazda mevcut olabilir. Bu cihazın istatistiklerini başka bir cihazda kontrol edemezsiniz.

6. Okuyucu Ekranı

Bir E-kitap açmak için herhangi bir E-kitap kapağına dokununuz. Durum çubuğu gösterilmeden tam ekran okuma varsayılan olarak ayarlanır.

Ekranın üstünden aşağı çekmek için durum çubuğunu çağırabilirsiniz.

Ekranın ortasına dokunmak, farklı belgeler veya diğer işlevler arasında geçiş yapmak için menü çubuğunu çağırabilir.

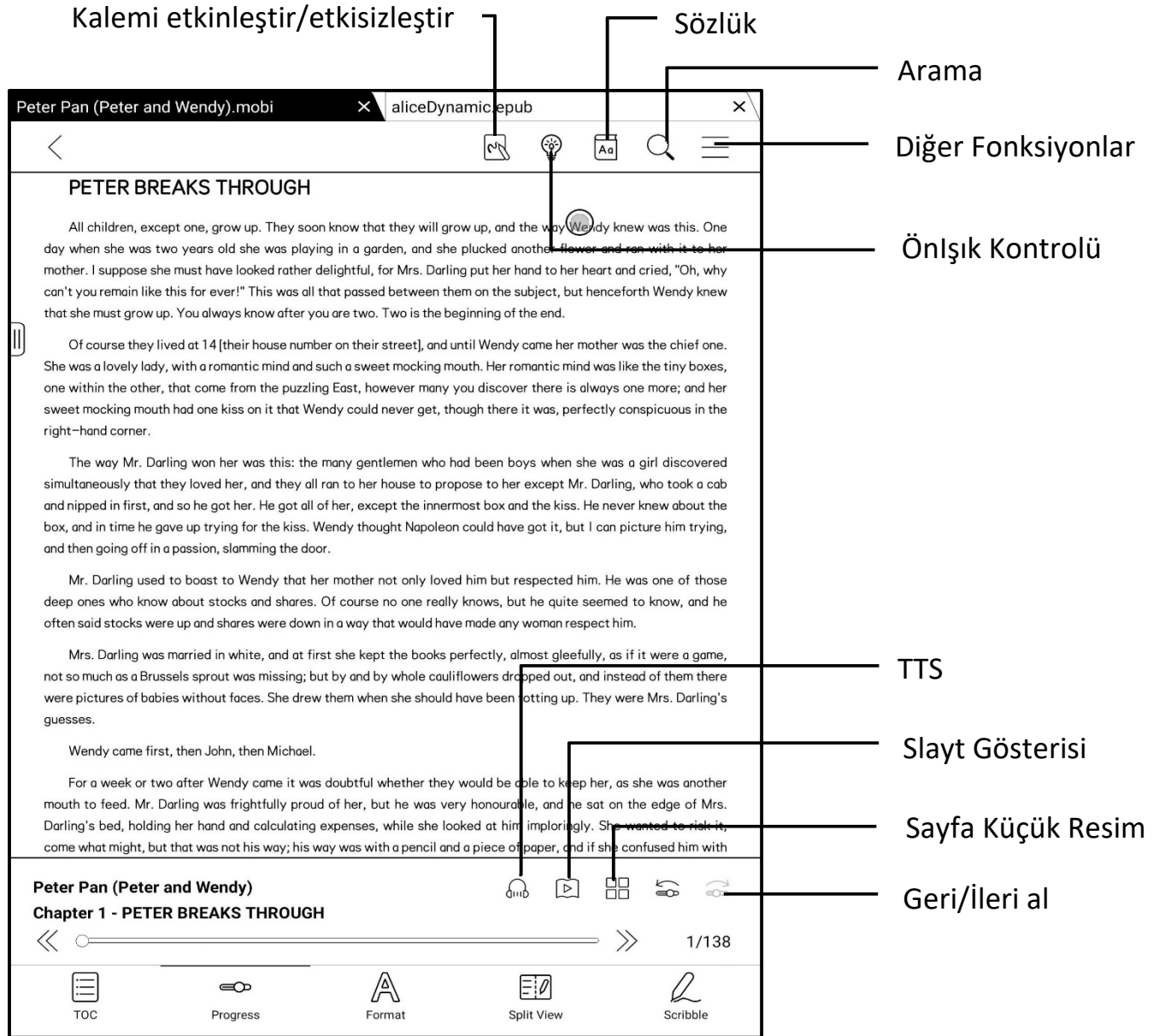

Kayan Araç Çubuğu

Bir dosyayı açtığınızda Kayan Araç Çubuğunu ilk kez etkinleştirmeyi seçebilirsiniz. Veya etkinleştirmek için Ayarlar-Genel Ayarlar'a gidebilirsiniz

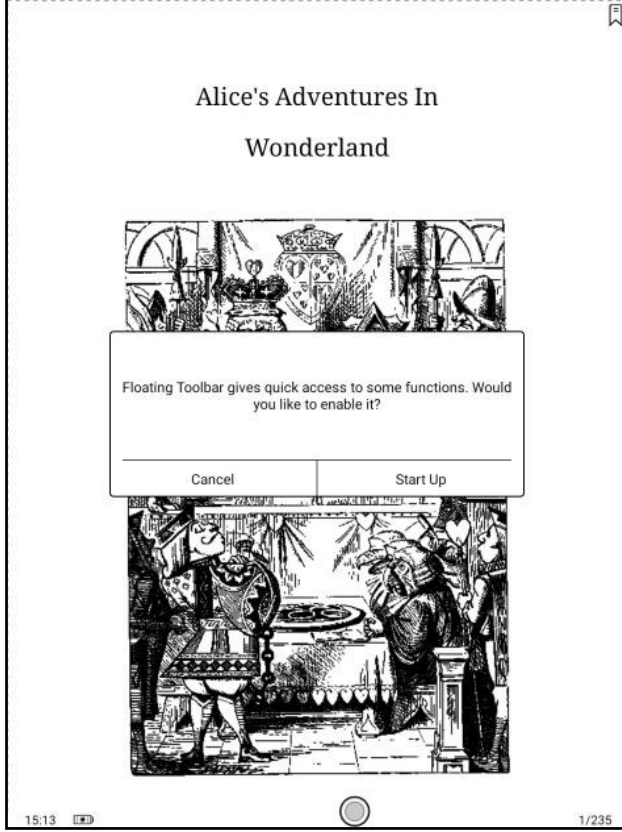

Kayan Araç Çubuğu şunları içerir: Gizle, Karalama, El Temasını Etkinleştir, Menü, Önceki Sayfa, Sonraki Sayfa, İptal (İlerleme) Kayan Araç Çubuğu'na uzun basın, ekranda sürükleyebilirsiniz. Üzerindeki herhangi bir metni kapsamamak için Araç Çubuğunu kenara doğru genişletebilir veya daraltabilirsiniz. İhtiyacınız olduğunda, genişletmek için kenarın her iki tarafından diğer tarafına kaydırın.

Sayfa yakınlaştırıldığında, yakınlaştırılmış sayfayı daha iyi yönetmek için Kayan Araç Çubuğu otomatik olarak orantılı olarak genişler.

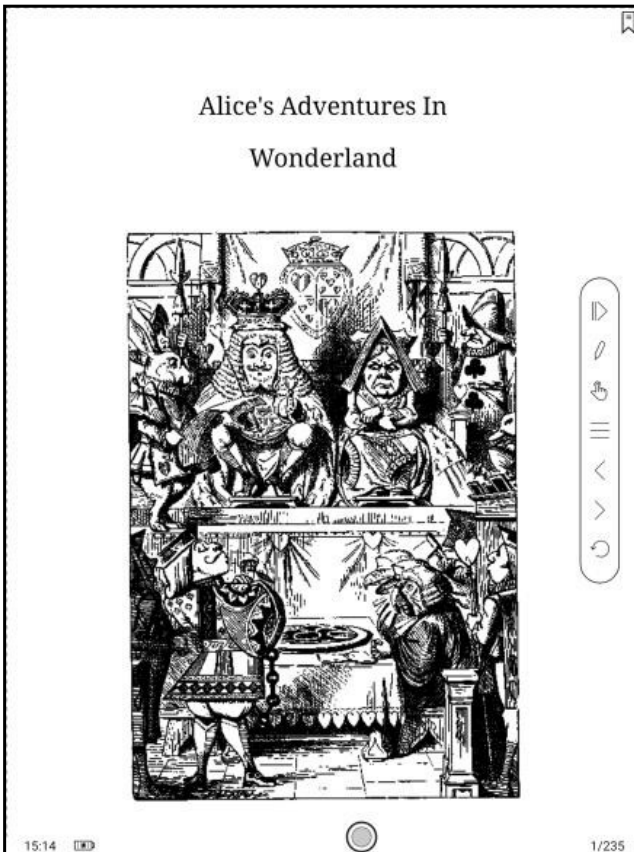

Yakınlaştırma durumu altında, her bir sayfanın alt sayfalarını çevirmek için ekrandaki tek dokunuş ayarlanır (her orijinal sayfanın tamamlanması için birkaç kez sayfa dönüşü gerekir). Ancak Kayan Araç Çubuğundaki sayfa çevirme düğmelerine dokunmak, orijinal sayfanın tamamını döndürmek için ayarlanır.

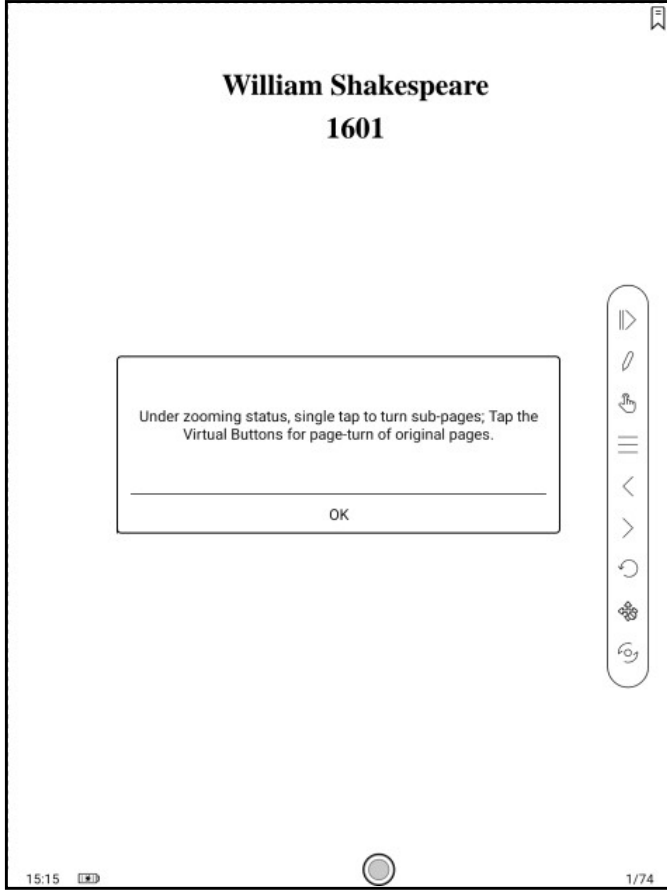

Kayan Araç Çubuğunu, Ayar - Genel Ayar'a giderek devre dışı bırakabilirsiniz. Kenara doğru küçüldüğünde, genişletmek için kenarın her iki tarafından diğer tarafına kaydırabilirsiniz.

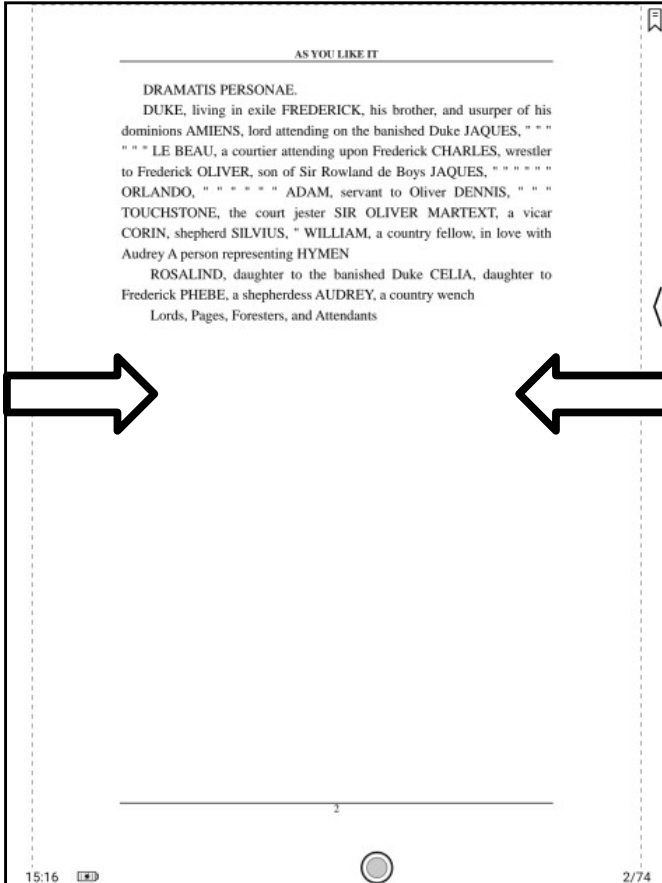

Kayan Araç Çubuğu'ndan avuç içi reddetme etkinleştirildiğinde, yalnızca okuma belgesi için geçerlidir. Kayan Araç Çubuğu yine de dokunmayı destekler, ancak okuma belgesine yazarken elin temasını yok sayabilir.

Kelime Menüsü

Aramalar için sözlük iletişim kutusunu açmak için kelimeye uzun basın.

İngilizce sözcük tanıma ve aramalar desteklenmektedir. İletişim kutusunun sağ üst tarafındaki açılır listeden sözlükbaşkalarına değiştirilebilir.

Kullanıcılar sözlük kendileri indirip yükleyebilir. Sözlük dosyasını \dicts\xxx yol dizinine

yerleştirin (ör. Depolama \dicts\English-French) veya sözlüğü doğrudan çevrimiçi olarak indirin. Sözlük kurulduktan sonra kullanılabilir.

İletişim kutusundan çıkmak için iletişim kutusunun dışındaki herhangi bir konuma dokununuz. Herhangi bir kelimeye uzun basın ve işaretlemek istediğiniz metni seçmek için sürükleyin.

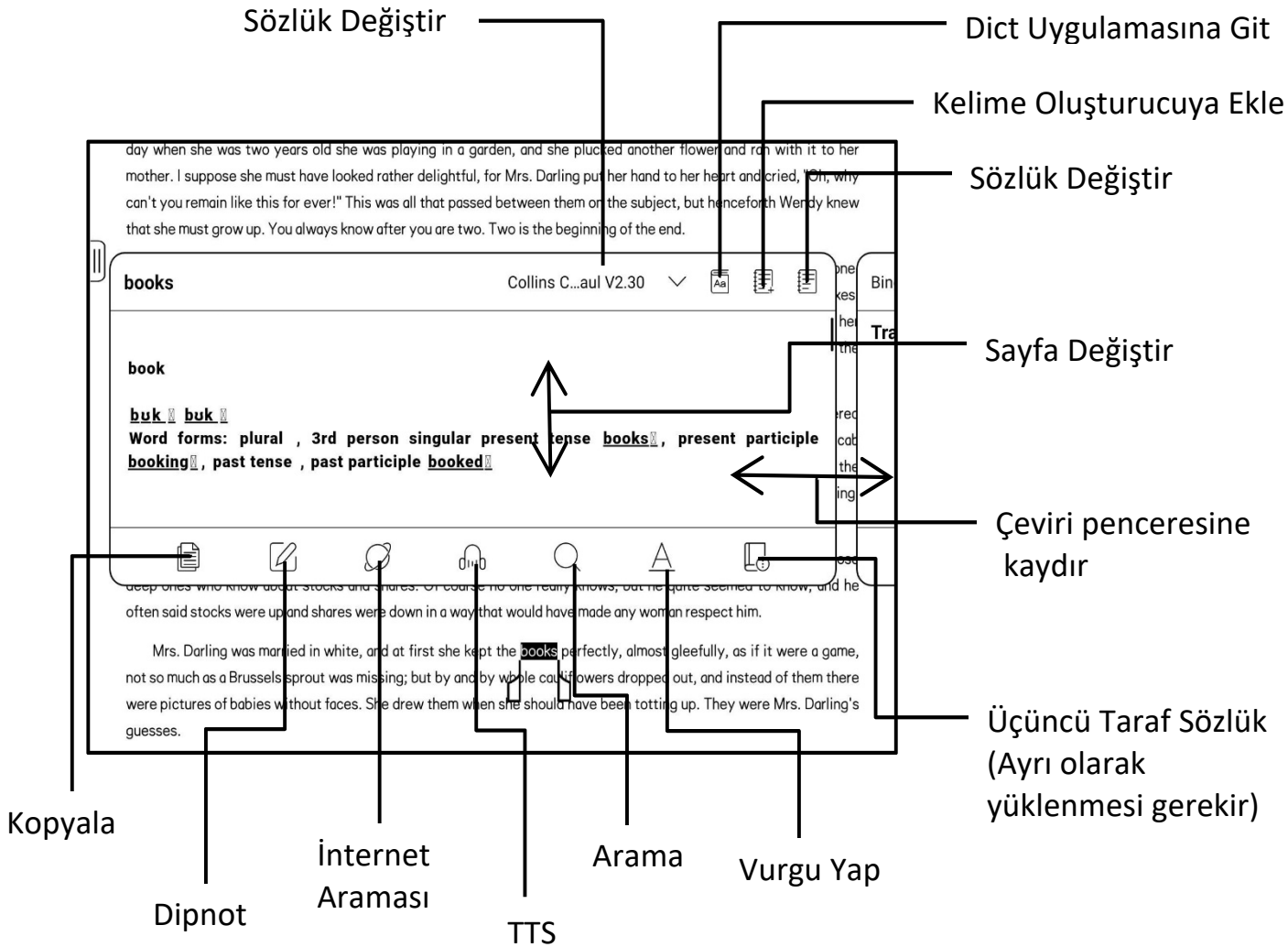

Vurgu, varsayılan olarak seçilen metin için ayarlanır. Kullanıcılar vurgulama, alt çizgi ve diğerleri arasında geçiş yapabilir, renk vurgulaması siyah veya gri olabilir. İşaret ayarı bir değişiklikten sonra devamında aynı şekilde kalır. Değişiklikten önceki işaretler etkilenmeyecektir. İletişim kutusundan çıkmak için iletişim kutusunun dışındaki herhangi bir konuma dokununuz. Gerekirse not eklemek için bir metin kutusu açmak için "Ek Açıklama" yı seçin.

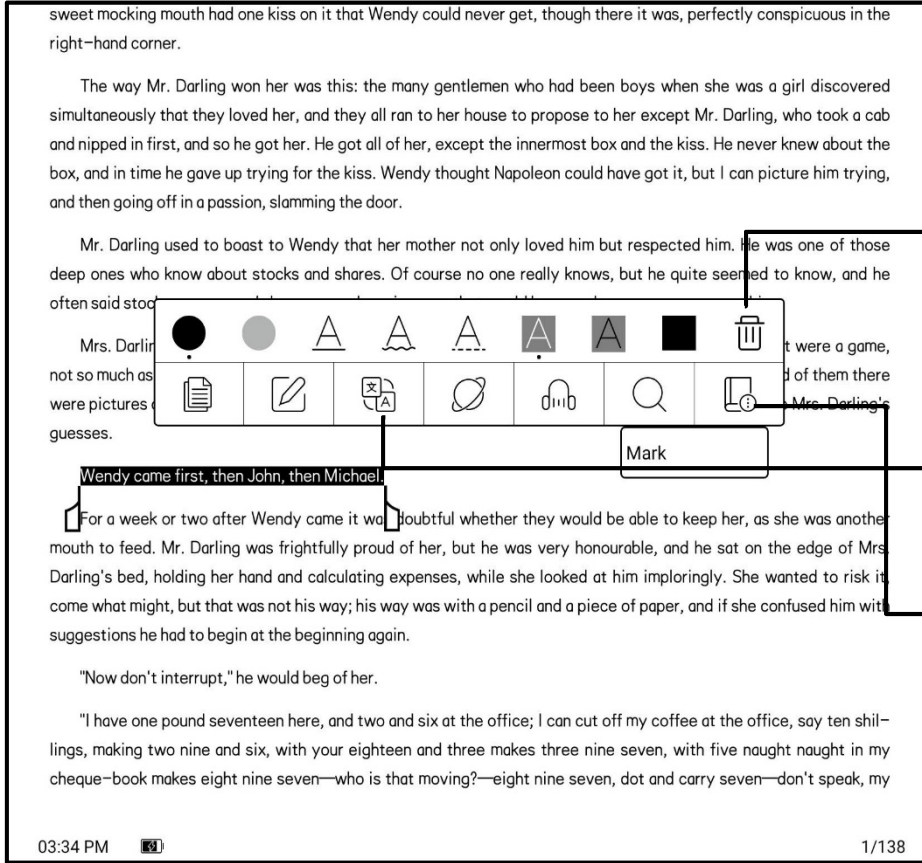

Vurguyu Sil

Çeviriyi Değiştir

Üçüncü Taraf Sözlük yüklenmesi gerekir)

Elyazısı tanıma

Yapay Zeka Tanıma'yı başlatmak için el yazısı metne veya şekillere iki kez dokunun. El dokunuşunun devre dışı bırakıldığı durumda, Yapay Zeka Tanıma'yı başlatmak için çift dokunma da kullanılabilir. 0,5 cm aralıklı metin ve şekiller ve 0,3 cm aralıklı düz çizgiler tek bir içerik alanı olarak tanınabilir. Aralık, iki aralıktan birini aşarsa, içerik farklı bir içerik alanı olarak tanınacaktır.

www.boox.com **ONYX**

1. About ONYX

BOOX is presented by Onyx International, which has a group of professionals who dedicate themselves in designing state-of-the-art reading terminal. The beauty of the BOOX is embodied in both its simplicity and its power. As we are going to show you, BOOX is an open and flexible platform for both consumers and content providers.

BOOX is powered by a 16-level grayscale e-ink screen that looks and feels like paper. Passive lighting and diffuse surface relax your eyes and reduce strain. By the hand-writing system, you can take notes while reading and sketch up ideas that happen to emerge. BOOX takes full advantage of new-generation e-ink screens: extremely low power consumption without reflection and backlight. Each full charge can sustain a few weeks' reading. By reducing power consumption while providing a realistic paper-like reading experience, digital content helps to protect the environment without sacrificing convenience or lifestyle.

For content partners, we also provide support for custom formats and digital rights management solutions. All of our viewers have standard features such as layout management, font adjustment, full-text-search, zooming, and page navigation.

Copyright © 2019 Onyx International. All rights reserved. 3 / 115 11:52 3/115

www.boox.com **ONYX**

1. About ONYX

BOOX is presented by Onyx International, which has a group of professionals who dedicate themselves in designing state-of-the-art reading terminal. The beauty of the BOOX is embodied in both its simplicity and its power. As we are going to show you, BOOX is an open and flexible platform for both consumers and content providers.

BOOX is powered by a 16-level grayscale e-ink screen that looks and feels like paper. Passive lighting and diffuse surface relax your eyes and reduce strain. By the hand-writing system, you can take notes while reading and sketch up ideas that happen to emerge. BOOX takes full advantage of new-generation e-ink screens: extremely low power consumption without reflection and backlight. Each full charge can sustain a few weeks' reading. By reducing power consumption while providing a realistic paper-like reading experience, digital content helps to protect the environment without sacrificing convenience or lifestyle.

For content partners, we also provide support for custom formats and digital rights management solutions. All of our viewers have standard features such as layout management, font adjustment, full-text-search, zooming, and page navigation.

Copyright © 2019 Onyx International. All rights reserved. 3 / 115 11:53 3/115

onyx Reader

onyx Reader

Metnin yanındaki kutular veya çizgiler, iki kez hafifçe ekrana dokunduktan sonra altı çizili hale dönüştürülebilir ve vurgulanabilir. Bu, dönüştürülen içeriğe vurgular eklemek için büyük kolaylık sağlar.

Bunun vurgulara dönüştürülmesini istemezseniz, bu işlevi El yazısı tanıma ayarlarından devre dışı bırakabilirsiniz. El yazısı içeriği yalnızca resimlere dönüştürülecektir.

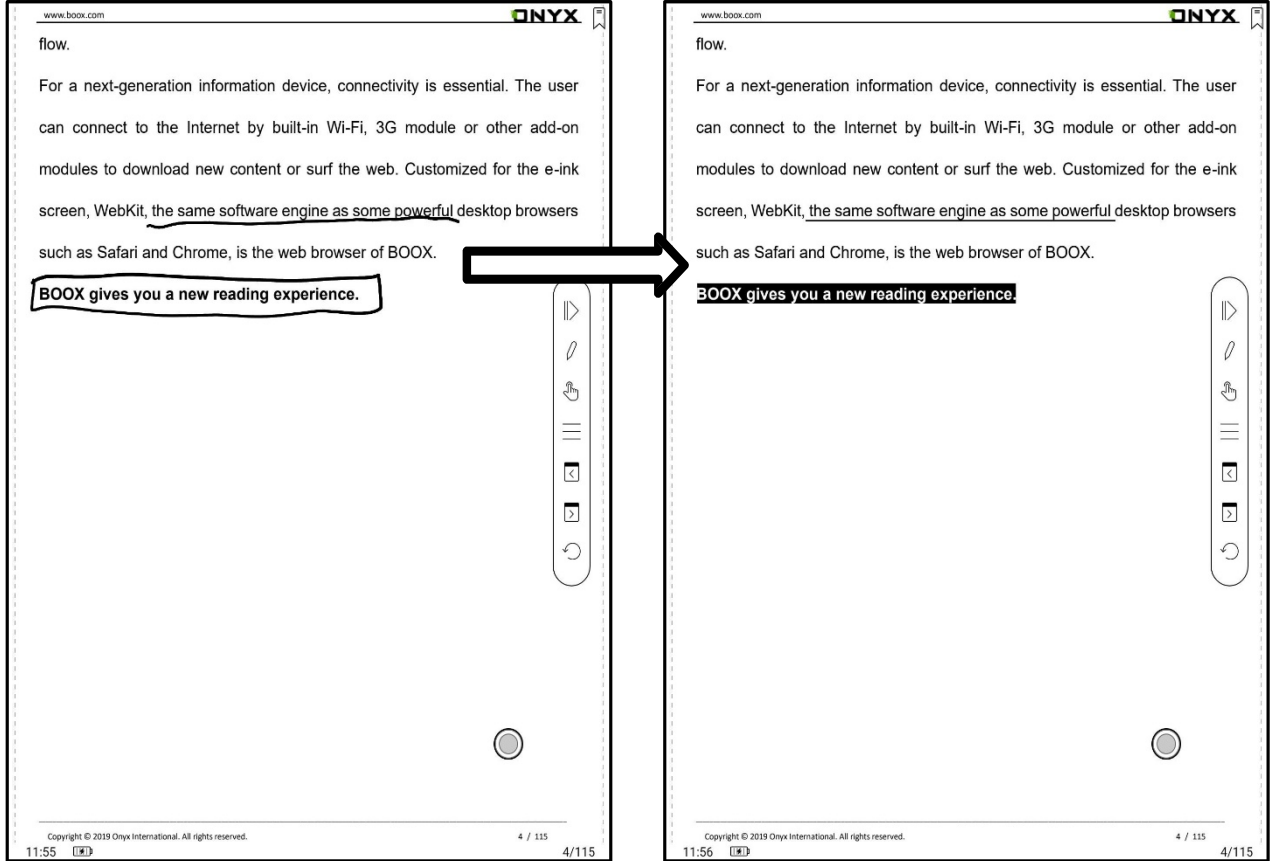

Bir yer imi eklemek için sağ üst köşeye dijital kalemiz ile dokununuz. Bu alan kalemle sayfa çevirmeyi desteklemez.

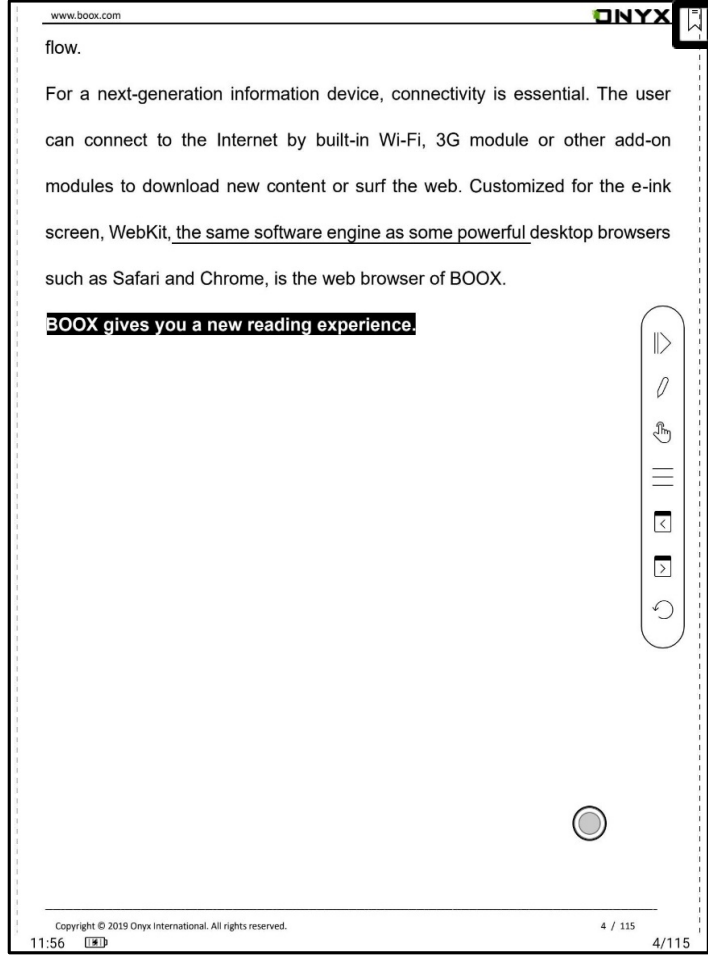

Kullanıcılar, sayfaları çevirmek için içerik alanının 3 köşesine dokunmak için kalem kullanabilir. Bu, el dokunuşu devre dışı bırakıldığında sayfa çevirme kolaylığı sunar.

Bu işlev varsayılan olarak açıktır.

www.boox.com **ONYX**

2. Standard Accessories

(1) BOOX Note2	x1
(2) Stylus Pen	x1
(3) Type-C Cable	x1
(4) Quick Start Guide	x1
(5) Warranty Sheet	x1

Optional Accessories (purchased separately)

- (1) Adapter
- (2) Protective case

11:57 5 / 115 5/115

Copyright © 2019 Onyx International. All rights reserved.

Alt Menü Çubuğu (PDF Biçimi)

İçindekiler, İlerleme, Biçim, Gezinme Modu ve Karalama dahildir.

TOC

TOC içindekileri, Yer İşaretini, Ek Açıklamaları ve Karalamaları içerir.

TOC üç katmanlı hiyerarşiyi destekler. Geçerli katmanın altı çizilidir.

Katmanlardan herhangi birine dokunduğunuzda ilgili sayfa atlarsınız. Çıkmak için TOC dışındaki herhangi bir konuma dokununuz.

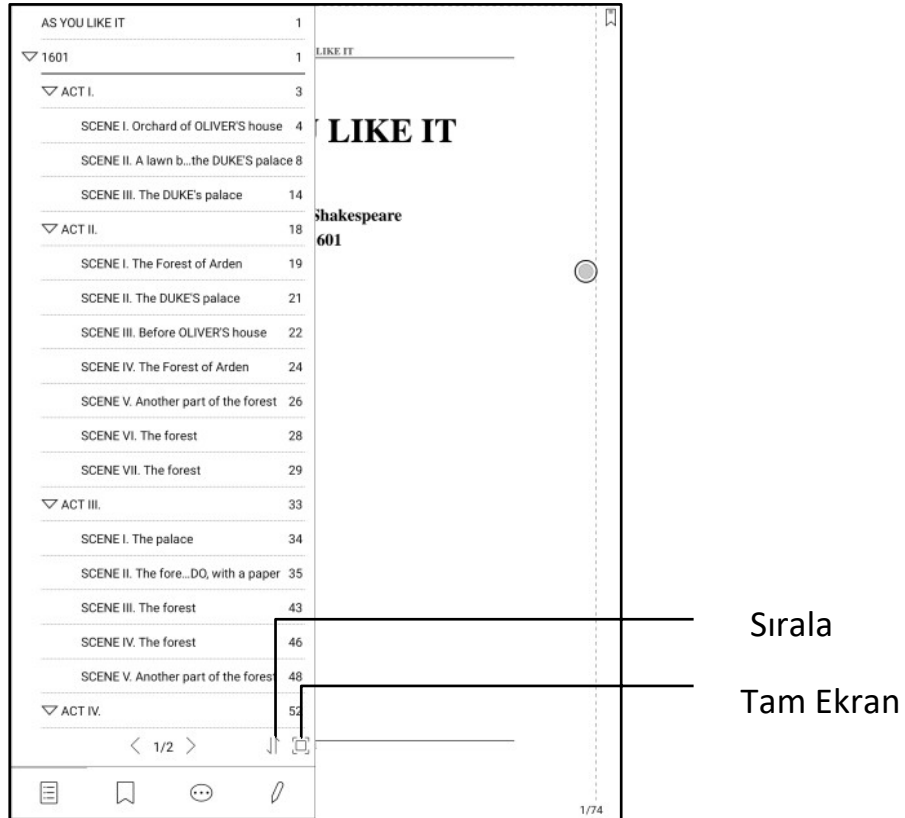

Yer İmleri

Menüye dönmeden, ekranın sağ üst köşesindeki bir etikete dokunarak okuma sayfasına yer işareti koyun. Sayfanın işaretini kaldırmak için tekrar dokunun. Yer imleri, kullanıcıların yer imlerini silebileceği Doc-Bookmark yolu altında kontrol edilebilir. Yer işaretlerinden herhangi birine dokunarak ilgili sayfaya atlayın.

Not Alma

Vurgulanan / altı çizili / açıklamalı tüm içerik, daha fazla arama, düzenleme ve silme için Doc-Notes sayfasında listelenir. Listelerden herhangi birine dokunarak ilgili sayfaya / içeriğe atlayın. Ek Açıklama sayfasındaki tüm içerikler txt biçiminde dışa aktarılabilir. Dışa aktarılan dosyalar Depolama \ Notlar \ (kaynak dosyayla aynı ad) dizin klasörüne kaydedilir.

Karalama

Tüm karalama ve yan notlar, daha fazla arama ve silme için Doc-karalama sayfasında görülebilir.

Sayfalardan herhangi birine dokunarak ilgili sayfaya atlayın.

Tüm karalama içerikleri Png formatında dışa aktarılabilir ve Depolama \ Notlar \ (kaynak dosyayla aynı ad) klasör dizinine kaydedilebilir.

İlerleme

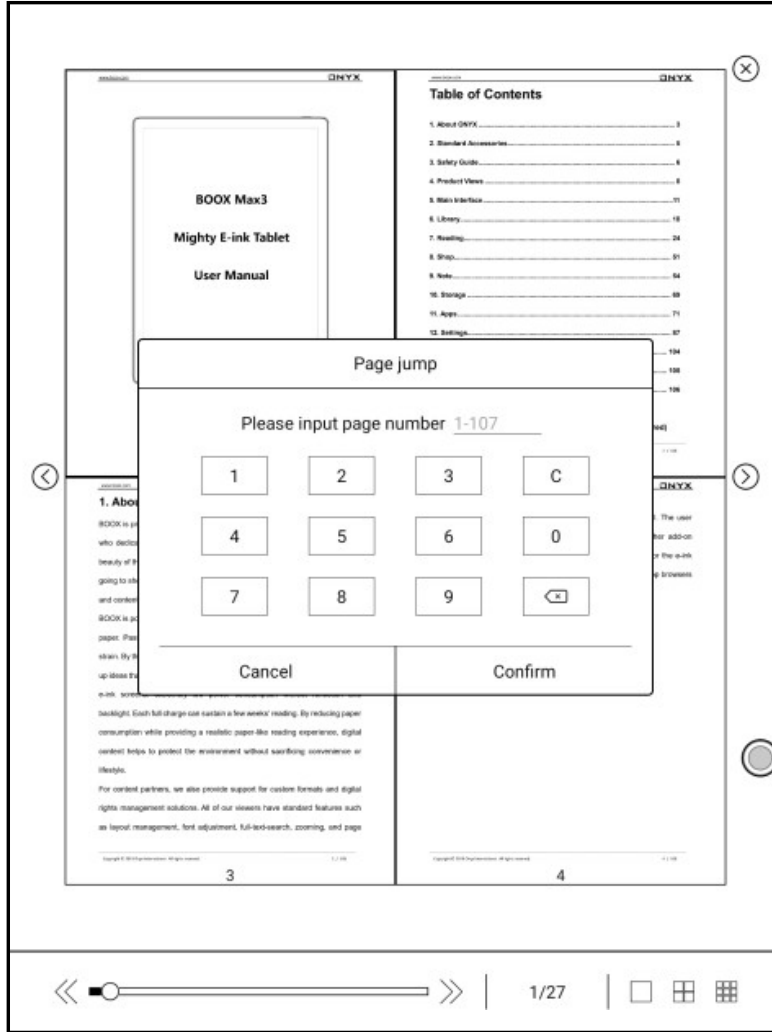

Bölüm adını (bölüm yoksa kitap adı), sayfa ilerlemesini, son / sonraki bölümü, sayfa numarasını, slayt gösterisini, geri al ve yinele'yi görüntüler. Hızlı açılan bir arayüze girmek için sayfa numarasına dokununuz. Doğrudan sayfaya atlamak için sayfa numaralarını ve giriş numarasını tekrar tıklayınız.

Biçim

Ekran, kontrast ve yeniden akış dahildir. Bu modül sadece e-kitaplar için PDF \ DJVU \ CBR \ CBZ biçiminde mevcuttur.

Görüntüle

Düzen, yön, yakınlaştırma, kırpma ve kenar boşluğu içerir.

Düzen: Tek sayfa, çift sayfa 1 , çift sayfa 2, yalnızca yatay modda çift sayfa.

Yönlendirme: Dört farklı yöne geçmeye izin verilen kelime yönelimi, "T" yönelimi ile aynıdır.

Kırp: Kullanıcılar tarafından belirlenen kenar boşluğuna göre otomatik kırpma.

Kenar Boşluğu: Otomatik kırpma için kitap içeriğinin kenarlarındaki boş alan.

Yakınlaştırma: Yakınlaştırma, uzaklaştırma ve kısmi yakınlaştırma desteklenir.

Kullanıcılar ayrıca okuma sayfalarını uzaklaştırmak veya uzaklaştırmak için parmakları bir araya getirebilir.

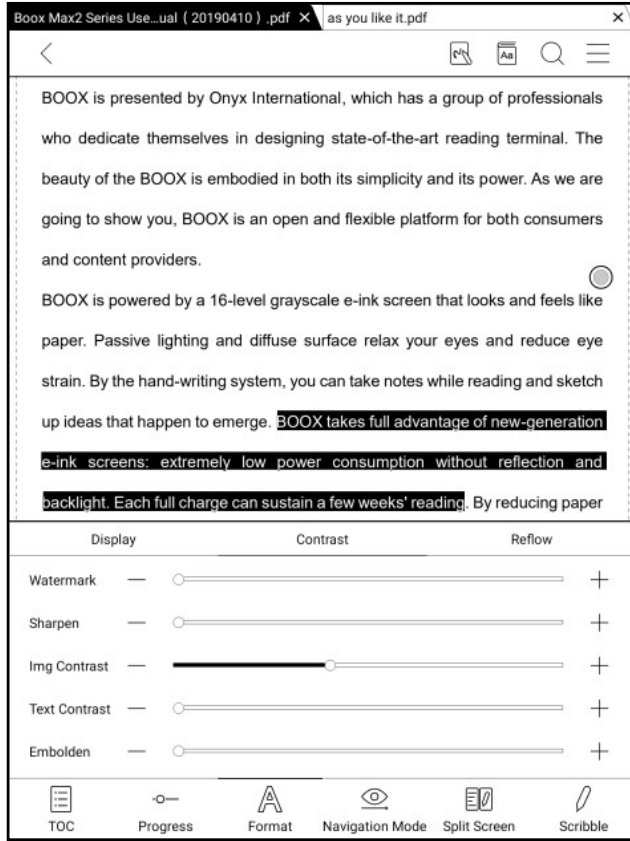

Kontrast

Filigran, Keskinleştir, Görüntü Kontrastı, Metin Kontrastı ve Embolden dahildir. Belirli işlevler yalnızca taranan belgeler için kullanılabilir.

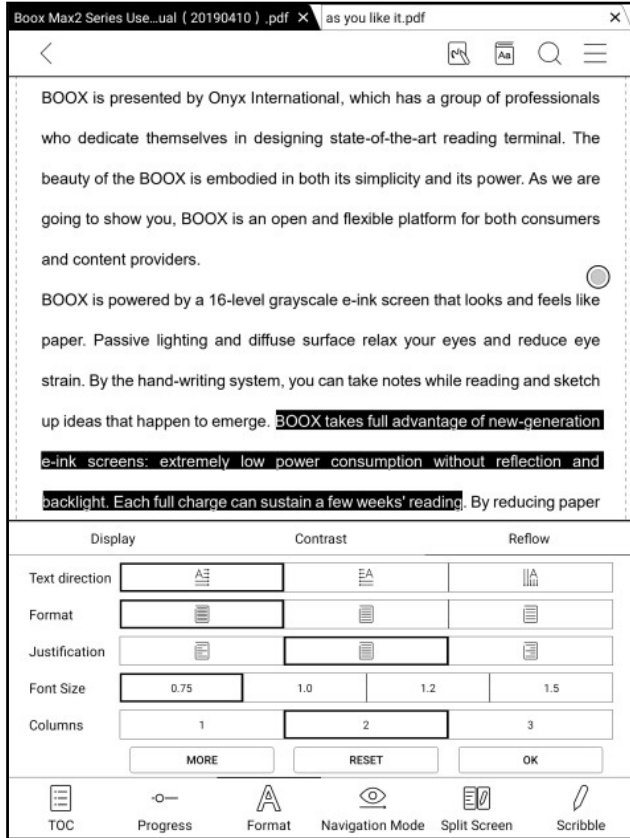

Yeniden Düzenle (Kelimeleri sıralama)

Yeniden akış yalnızca PDF / DJVU / CBR / CBZ belgeleri için kullanılabilir. Yeniden Akış, kullanıcıların aşağıdakileri içeren belge düzeninidaha da özelleştirmesine olanak tanır: Satır Aralığı, Kenar Boşluğu, Metin Yönü, Yazı Tipi Boyutu, Sütunlar ve Eğim Düzeltme (italik belgeler için).

Navigasyon Topu

Gezinme, kullanıcıların Sıfırla, Çizgiroman Modu, Makale Modu ve Kırp, Böl ve Alt Sayfa Sırası dahil Daha Fazla Ayar seçeneğine sahip olmasını sağlar.

Çizgiroman Modu: ekran dört alt sayfaya bölünecek ve okuma sırası sağ üst - sol üst - sağ alt - sol alt olacaktır.

Makale Modu: ekran dört alt sayfaya bölünecek ve okuma sırası sol üst - alt sol - sağ üst - sağ alt olacaktır.

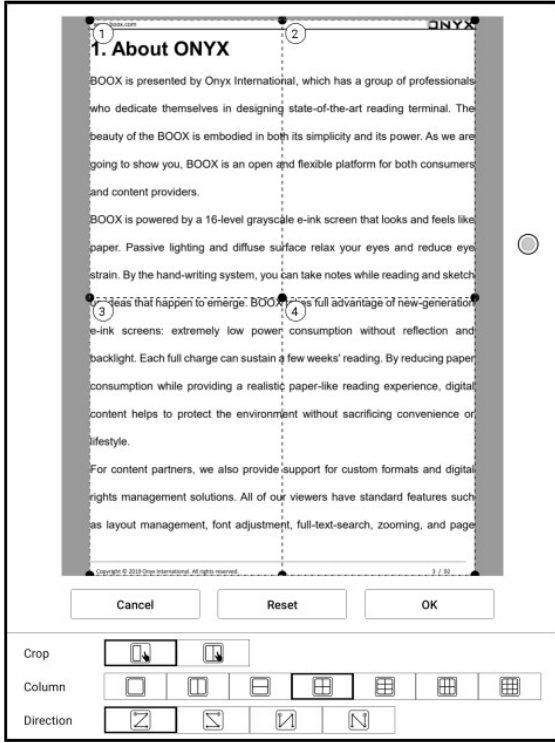

Daha Fazla Ayar

Alan kırpma, sayfa bölme ve alt sayfa sırası ayarlarını manuel olarak yapın.

Kırp: Tek veya çift sayfalar için kırpma alanını manuel olarak seçin.

Böl: Sayfaları belirtilen alt sayfalara farklı şekillerde bölün.

Sırala: Alt sayfalar için başlangıç konumunu ve okuma sırasını belirleyin.

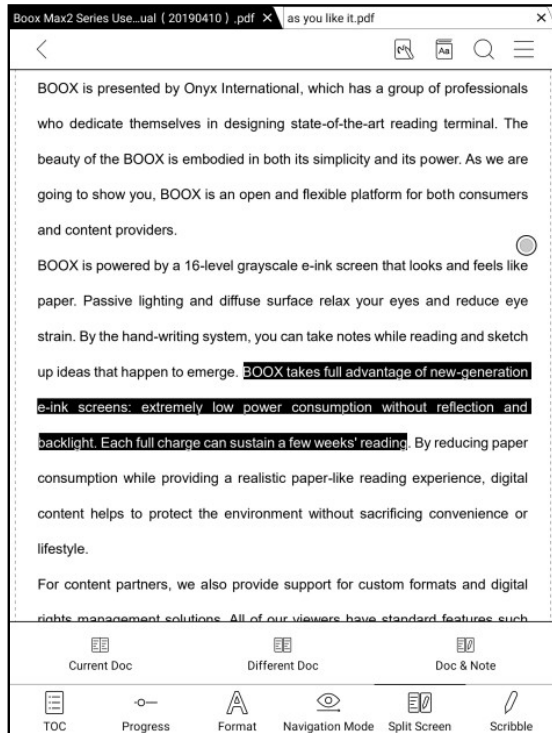

Bölünmüş Ekran

Geçerli belgeyi, iki farklı belgeyi veya bir belgeyi ve Notu aynı anda açmaya izin verir.

Bu işlev yalnızca yatay modda kullanılabilir, daha sonra açık olan belge / Not sağ tarafta görünecektir. Kenarlar değiştirilebilir.

Mevcut Doküman (Aynı Doküman)

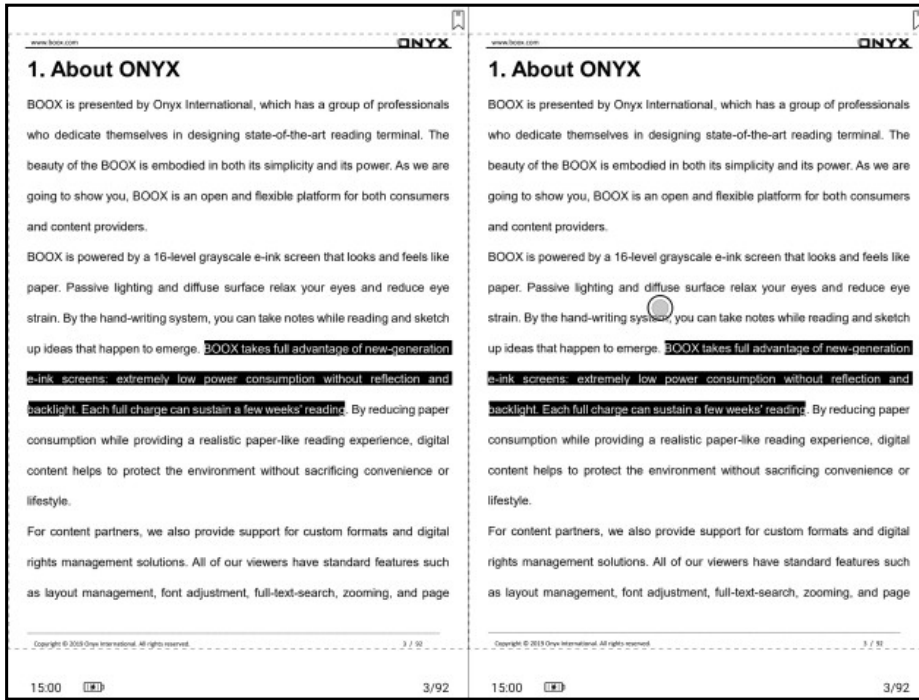

iki belge tamamen bağımsızdır. Kullanıcılar sırasıyla sayfaları çevirip kaydedebilir. Karalama, vurgu, açıklama, yer imi sayfa yenilendikten sonra birbiriyle senkronize edilir.

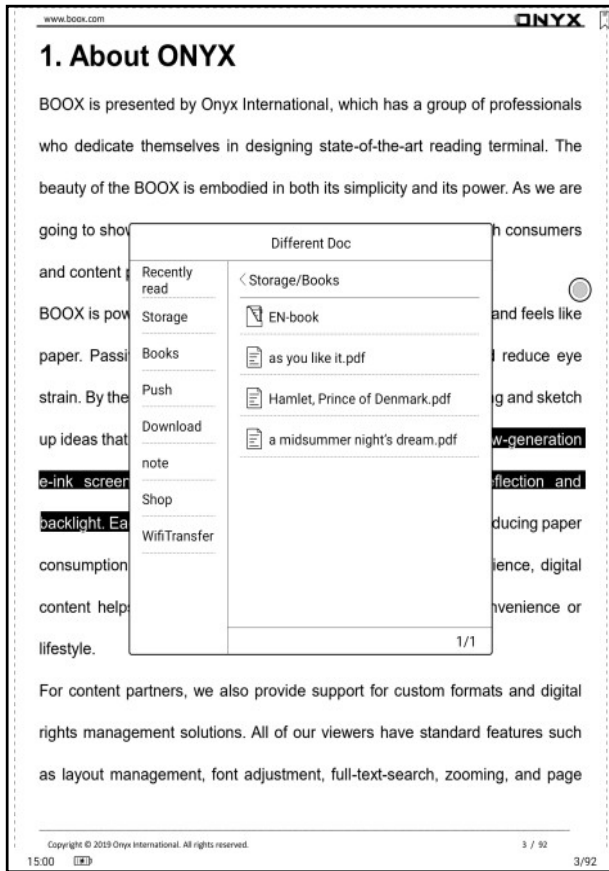

Farklı Dokümanlar

Geçerli belgeden farklı bir belge seçin.

Mevcut Dokümana benzer şekilde, bu iki doküman sırasıyla çalıştırılabilir. Ekran da değiştirilebilir. PDF belgesi için, bunların bir kısmı yazılabilir değilse lütfen bunları değiştirmeyi deneyin.

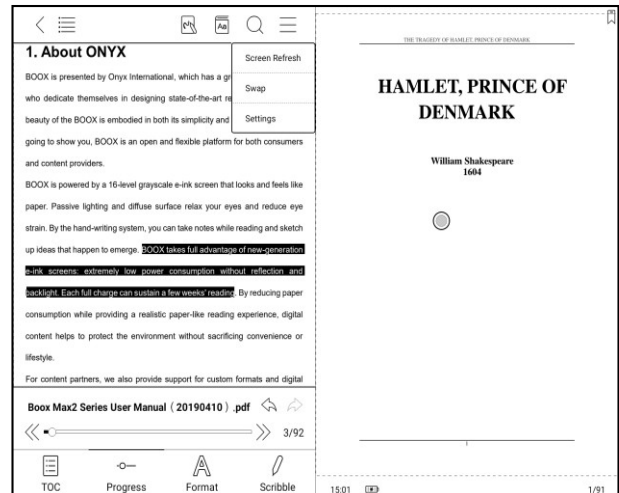

Belge Ve Not

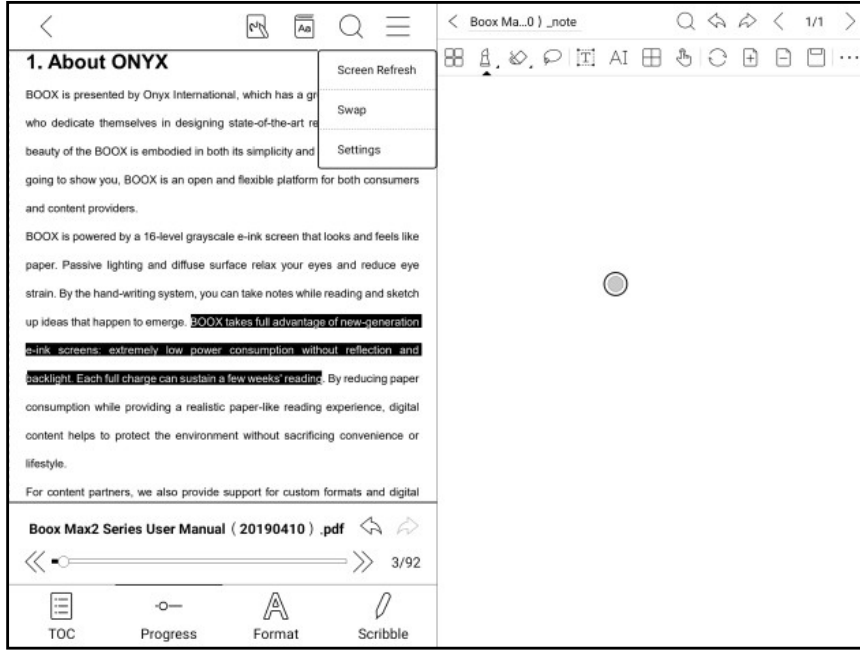

Aynı şekilde değiştirilebilirler. Not, belgeyle aynı adda oluşturulacaktır. Belgeyle ilişkilendirilir ve Note uygulamasında düzenlenebilir. Her belgenin yalnızca ilişkili bir notu olabilir. Notun adını değiştirmek ilişkilendirmeyi etkilemez.

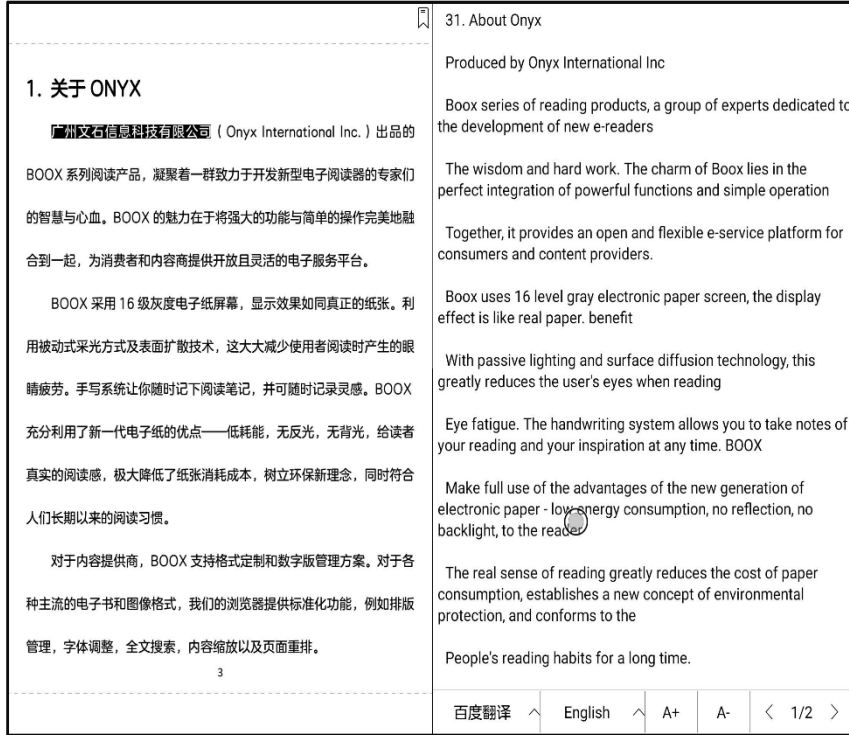

Belge ve Çeviri
Bu özellik, Baidu Translate ve Bing Translate'i destekler ve tam sayfa çeviri sağlar. Bu aynı zamanda birden çok hedef dili de destekler.

BOOX'unuzun internete bağlı kalması gerekiyor.

Karalama

Karalama araç çubuğu ekranda hareket edebilir. Üzerine uzun süre basabilir ve ekranda sürükleyebilirsiniz.

Karalama varsayılan olarak etkindir. Ekranın üst kısmında bulunan Karalama simgesine dokunarak etkinleştirebilir / devre dışı bırakabilirsiniz.

Ekranın sağ alt kısmında bulunan Karalama simgesine dokunarak Karalama araç çubuğunu açmanız gerekir. Veya Kayan Araç Çubuğu'ndan da etkinleştirebilirsiniz.

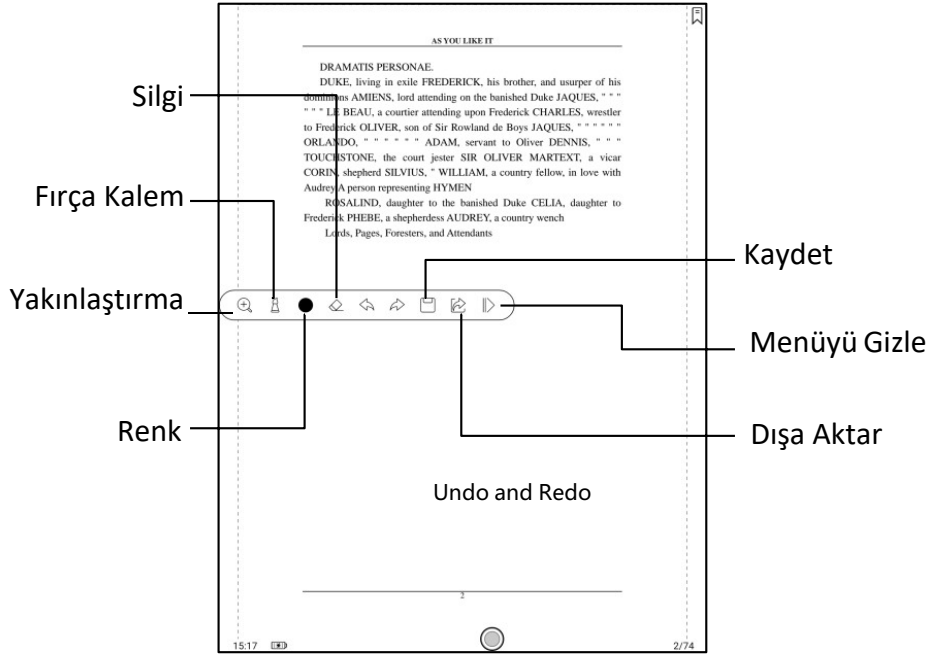

El yazısı notlar varsayılan olarak orijinal belgelere gömülür. Orijinal PDF'ye gömmeyi ve yeni bir PDF olarak dışa aktarmayı destekler.

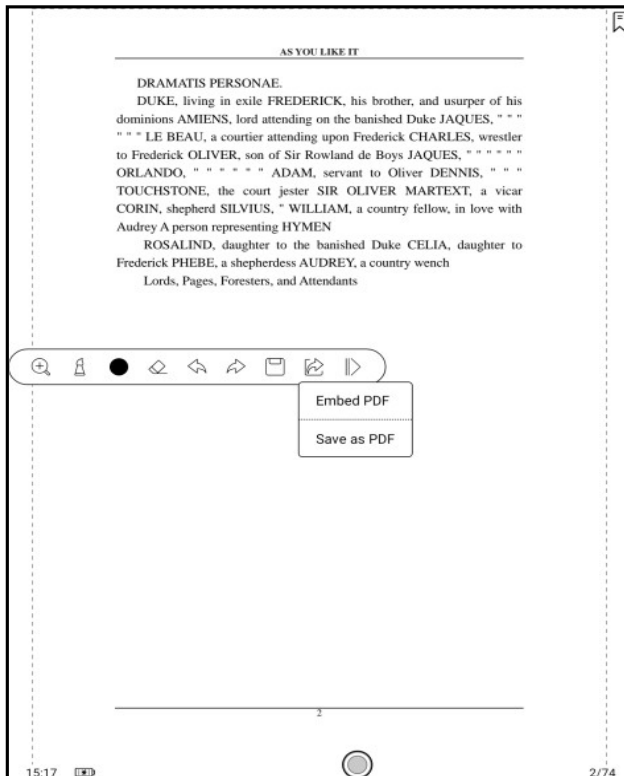

Gömülü PDF orijinal belge olarak kaydedilirken dışa aktarılan PDF yeni bir PDF dosyası olarak kaydedilir ve el yazısı notları saklanır. Yerleşik el yazısı notları bazı bilgisayarlarda kontrol edilebilir ve düzenlenebilir Adobe Acrobat WPS Chrome gibi uygulamalar. Notlar ayrıca diğer BOOX cihazlarında kontrol edilebilir ve düzenlenebilir.

Yaz Ve Sil

Yazma ve silme işlevleri için fırça ve silgi simgelerine tıklayın. Alt menüyü genişletmek için çift tıklayın.

Kontur silme durumunda, yazmaya devam etmek için fırçaya geçmeniz gerekir. "Tümünü sil" için fırçayı geri almanıza gerek yoktur.

Renk

Siyah, gri ve beyaz konturlar orijinal renkleri olarak gösterilir. Diğer renkler cihazlarda siyah ve PC'ye aktarıldıktan sonra orijinal renkleri olarak gösterilir.

Alt Menü (Diğer Biçim)

TOC, format, ilerleme ve bölünmüş ekran dahildir. EPUB \ TXT \ MOBI \ AZW3, vb. Formatlarını destekler.

Biçim

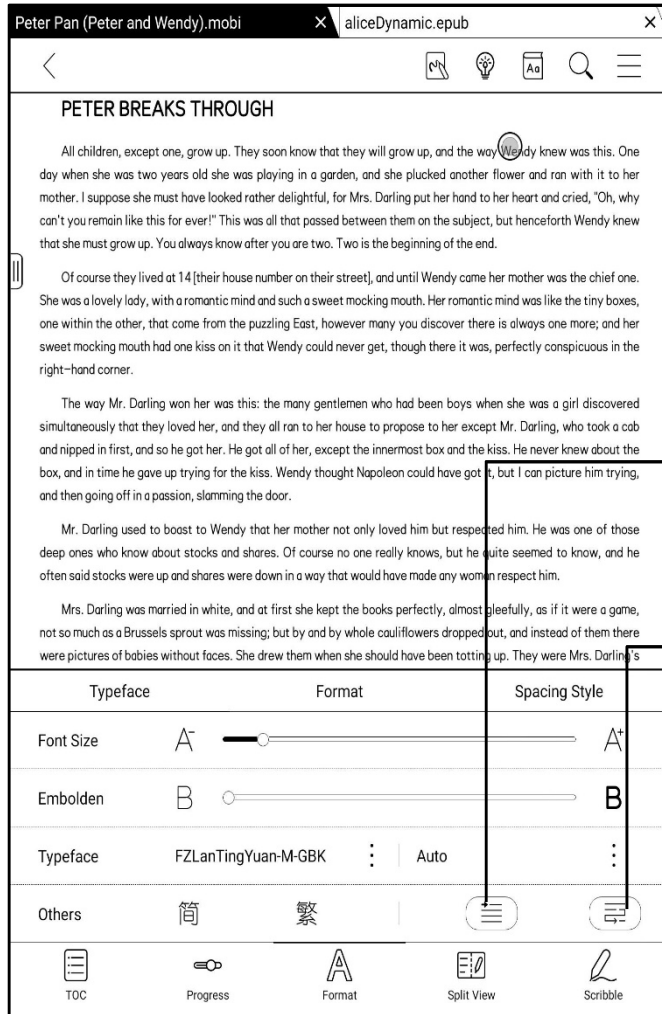

Ayarlar, Yazı Tipini, Ekran ve Aralık özelliklerini içerir.

Storage \ fonts dizinine yazı tipi yüzü yüklenmesi desteklenir.

Yazı tipi boyutu, yazı tipi, kontrast, kalın, aralık ayarları yeni açılan tüm belgelerde çalışır, ancak ayarlardan önce belgeler üzerinde çalışmaz.

İlk satır girintisi

Satır sonu kısa çizgi açma kapama

Ekran Görüntüsü

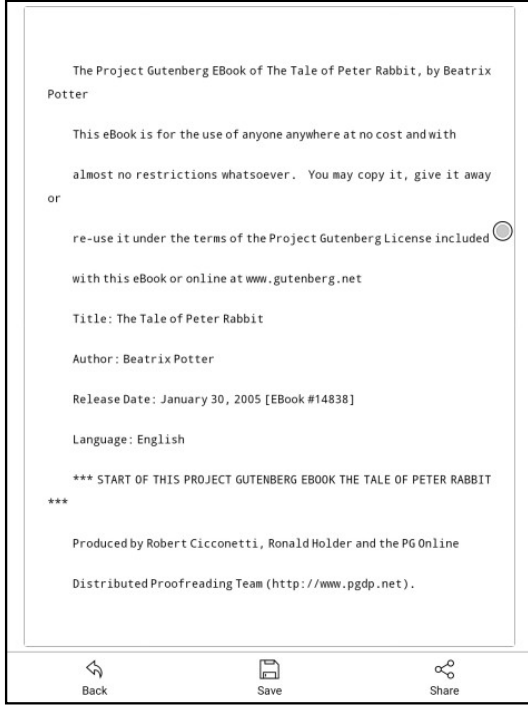

Ekranı PNG formatında yakalamak için ekranın iki köşesine çapraz olarak dokunun. İşlev yalnızca okuma sayfasında çalışır.

Ekran görüntüsü yerel olarak kaydedilir veya QR kodu taranarak paylaşılır. Kaydetme yolu Depolama \ Ekran Görüntüleri'dir.

Ekran görüntüsü paylaşımı için WeChat ve tarayıcı desteklenmektedir.

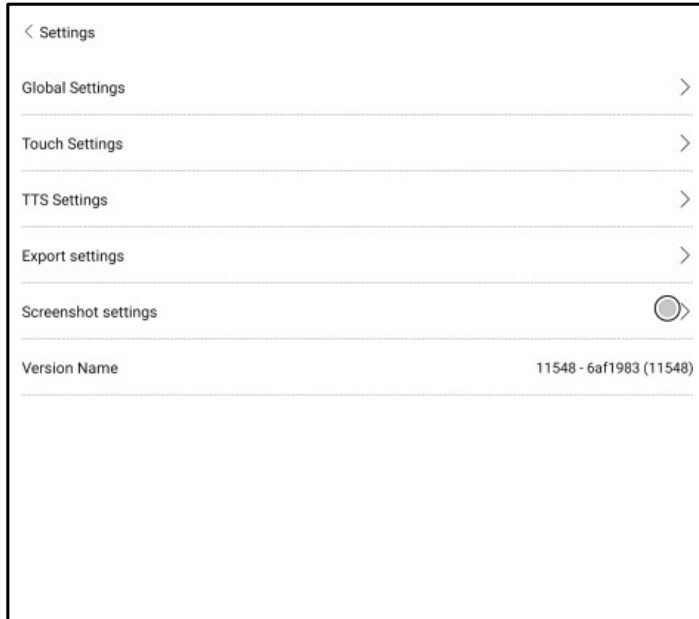

Okuyucu Ayarları

Genel Ayarlar, Dokunmatik Ayarlar, TTS Ayarları, Dışa Aktarma Ayarları, Ekran Görüntüsü Ayarları ve Sürüm Adı buradaki başlıklardır.

Yenileme Ayarları

Yenile'yi ve diğer ilgili yenileme ayarlarını seçmek için sağ üst köşede bulunan hamburger menüsüne dokununuz.

Normal yenileme ve kısmi yenileme varsayılan olarak yapılır Sayfayı kaydırırken, varsayılan olarak hız modu kullanılır.

The screenshot shows the Peter Pan (Peter and Wendy).mobi EPUB viewer interface. The top bar displays the title and the file name 'aliceDynamic.epub'. Below the title, the chapter title 'PETER BREAKS THROUGH' is visible. The main text area contains the beginning of the chapter. A settings menu is open, showing options for 'Screen Refresh' and 'Settings'. The settings menu is located in the top right corner of the text area. The bottom of the screen features a navigation bar with icons for 'TOC', 'Progress', 'Format', 'Split View', and 'Scribble'.

The screenshot shows the Peter Pan (Peter and Wendy).mobi EPUB viewer interface with the refresh settings menu open. The top bar displays the title and the file name 'aliceDynamic.epub'. Below the title, the chapter title 'PETER BREAKS THROUGH' is visible. The main text area contains the beginning of the chapter. The refresh settings menu is open, showing options for 'Page Refresh', 'Refresh Rate', and 'Drag to Refresh'. The 'Page Refresh' section has three modes: 'Normal Mode', 'Regal Mode' (selected), and 'Speed Mode'. The 'Refresh Rate' section has five options: '1', '5', '10', '30', and '50', with 'No full refresh' selected. The 'Drag to Refresh' section has three options: 'Refresh after 3 seconds' (selected), 'Speed Mode', and 'Do not Refresh'.

< General Settings

Activate Close Reminder when Exiting

Enable Reading Status Bar

Enable Multiple Documents

Enable Floating Toolbar

Hide the Floating Toolbar's Indicator when it is contracted. (Expand the Floating Toolbar by swiping from left or right edge).

PDF Auto Crop

Show File's Borderline

Show Page Break Line

Show Hyperlink

Show Bookmark's Location

Show Books' Titles instead of Docs Names

Enable Pinch-to-Zoom

Some Format Setting will be applied to all Docs. (Font, Contrast, Spacing Style)

Annotation Font Size Setting Standard >

Genel Ayarlar

Sayfa kapatma hatırlatıcısını etkinleştir, Sistem durum çubuğunu etkinleştir, Okuyucu durum çubuğunu etkinleştir, Birden çok belgeyi etkinleştir, Dosya kenar çizgisini göster, Kayan Araç Çubuğunu Etkinleştir, Köprüyü göster, Yer imi konumunu göster, Ölçeklendirmeyi etkinleştir, Tüm belgelere belirli seçenekleri uygula ayarı, Ek Açıklama Yazı Tipi Boyutu Ayarı

< Touch Area Settings

Touch mode 1

Touch mode 2

Touch mode 3

Touch mode 4

Touch mode 5

Touch mode 6

Custom mode 1

Custom mode 2

Custom mode 3

Dokunmatik Ayarlar

Kullanıcılar farklı alanlar için dokunma ayarlarını özelleştirebilirler. Altı varsayılan dokunma modu seçilebilir ve kullanıcılar üç tane daha özelleştirebilir.

TTS Ayarları

Dahili Baidu TTS varsayılan olarak ayarlıdır. İngilizce desteklenmektedir. İlk

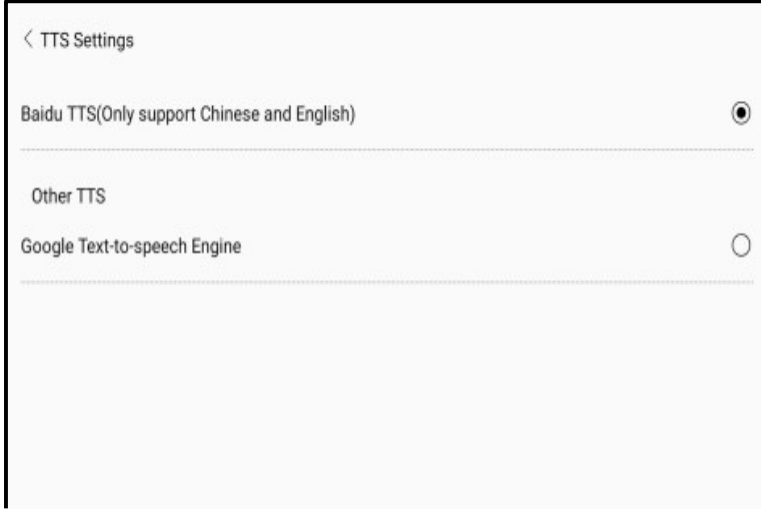

kullanımda bir ağ bağlantısı gereklidir. Üçüncü taraf TTS sistemine geçilmesine izin verilir. Yerleşik TTS ayarları, sistem TTS ayarlarıyla senkronize edilmez. Sistem TTS ayarları varsayılan olarak üçüncü taraf TTS'de çalışır.

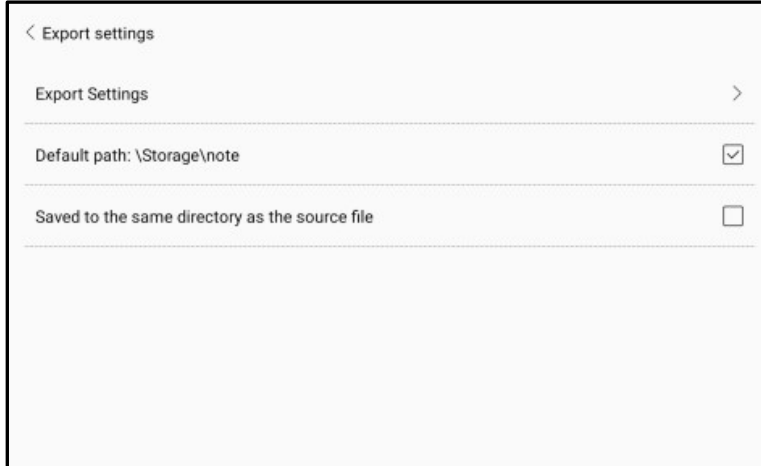

Dışa Aktarma Ayarları

Varsayılan depolama yolu Depolama \ Notlar'dır. Dışa aktarma dosyaları kaynak dosyayla aynı dizine de kaydedilebilir.

Kayan Araç Çubuğu Ayarları

Bu sayfada Kayan Araç Çubuğu Genel Ayarları, Karalama Ayarları ve El Yazısı Tanıma Ayarları sunulur.

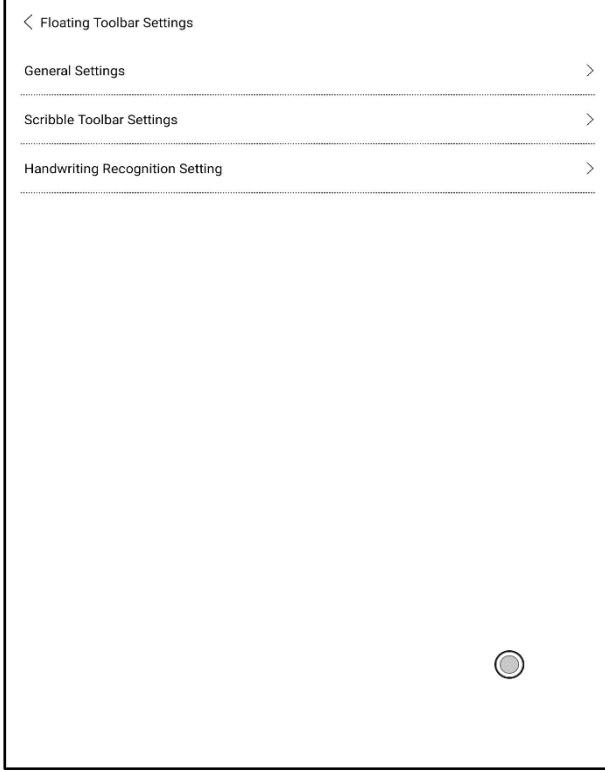

Kayan Araç Çubuğu Ayarları

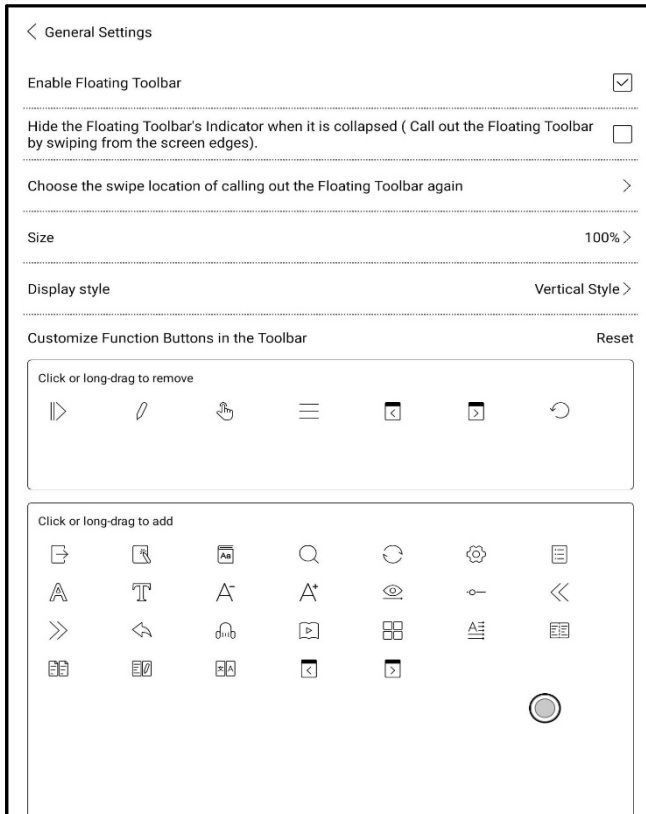

Varsayılan olarak etkindir ve manuel olarak kapatılabilir. Devre dışı bırakıldıktan sonra artık çağrılmaz. Göstergenin daraltıldıktan sonra görüntülenip görüntülenmeyeceği özelleştirilebilir. Ekran kenarlarından kaydırarak Kayan Araç Çubuğunu çağırın. Araç Çubuğunun boyutu, görüntüleme stili ve işlev düğmeleri özelleştirilebilir. Özel işlev düğmeleri yatay stilde 11'e kadar ve dikey stilde 14'e kadar desteklenir. İşlev düğmesinin tanımını görüntülemek için işlev düğmesi simgesine basılı tutun.

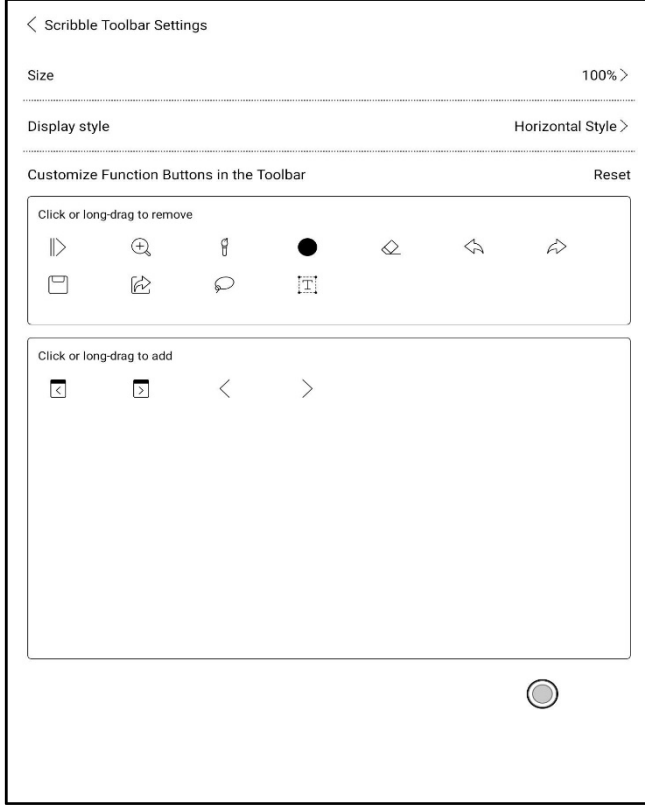

Karalama Araç Çubuğu Ayarları

Araç Çubuğunun boyutu, görüntüleme stili ve işlev düğmeleri özelleştirilebilir.

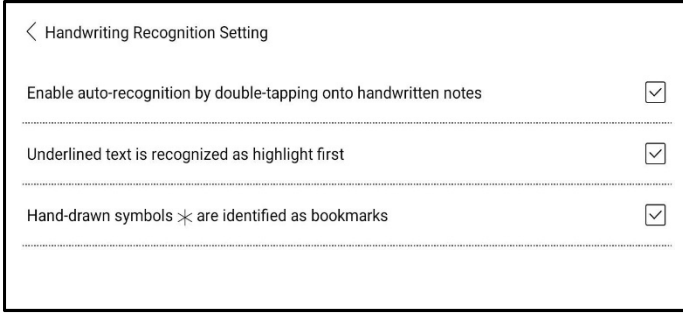

El Yazısı Tanıma Ayarları

Varsayılan olarak etkindir ve manuel olarak devre dışı bırakılabilir. Devre dışı bırakıldıktan sonra artık çift dokunma tanımayı desteklemeyecektir.

Alt çizgi, önce vurgu olarak tanınabilir. Varsayılan olarak etkindir ve kapatılabilir.

Kapatıldıktan sonra yalnızca bir görüntü olarak tanınır.

Yer imleri ekleyerek elle çizilmiş sembollerin tanınmasını ayarlayabilirsiniz. Varsayılan olarak devre dışıdır ve manuel olarak etkinleştirilebilir. Etkinleştirdikten sonra, simgenin çift dokunma tanınması otomatik olarak yer imi eklemeye dönüşür.



7.Mağaza Ekranı

Çince dışındaki dillerde, Mağaza internetten ücretsiz yayınlar E-kitaplar sunuyor.

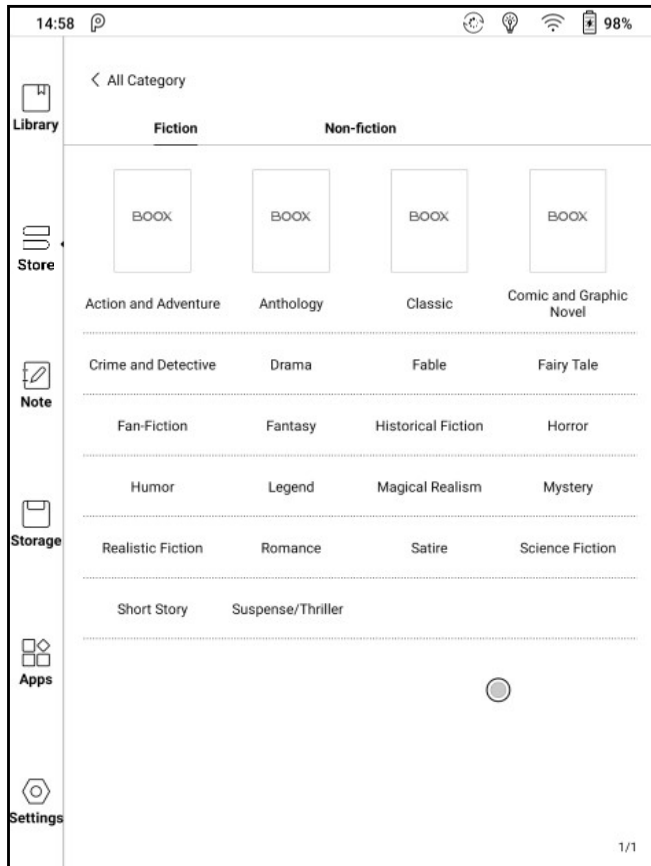

Kategori

Kitaplar farklı kategorilere göre taranabilir.

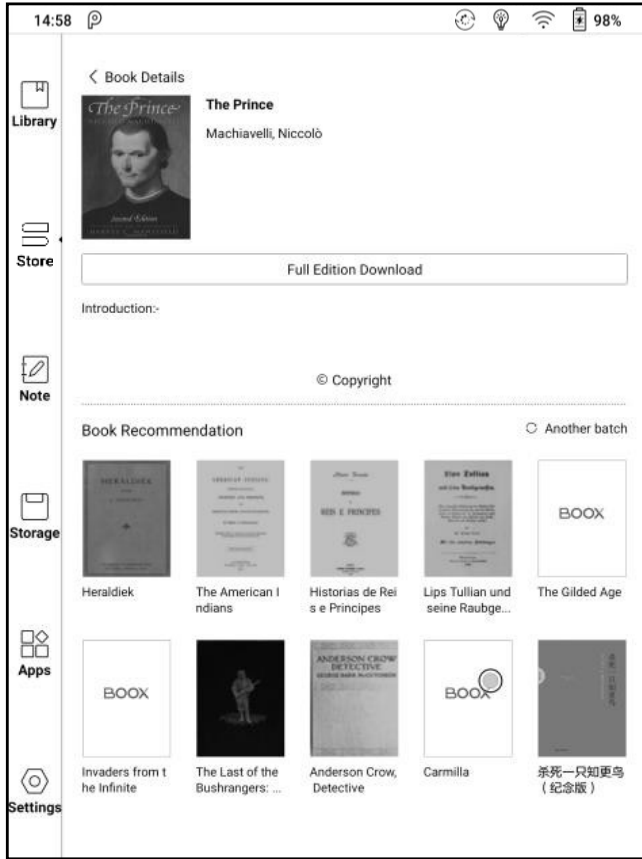

Kitap Ayrıntıları

Kitap ayrıntılarını açmak için bir kitap kapağını tıklayın. Belirli kitap bilgileri. Kitabı indirmek için “Tam Sürüm İndir” i tıklayın, ardından bu kitap kapağını Kütüphane'de görebilirsiniz.

7. Not Alma Ekranı

Buna Son Not Defterleri, Yerel Not Defterleri ve Okuma Notları dahildir. Son Not Defterleri, yerel not defterleri ve Notları okumak da dahil olmak üzere yakın zamanda açılan 12 Not Defterini içerir. Okuma Notları, kullanıcılar kitap okurken Bölünmüş Görünüm altında oluşturulan Notları içerir.

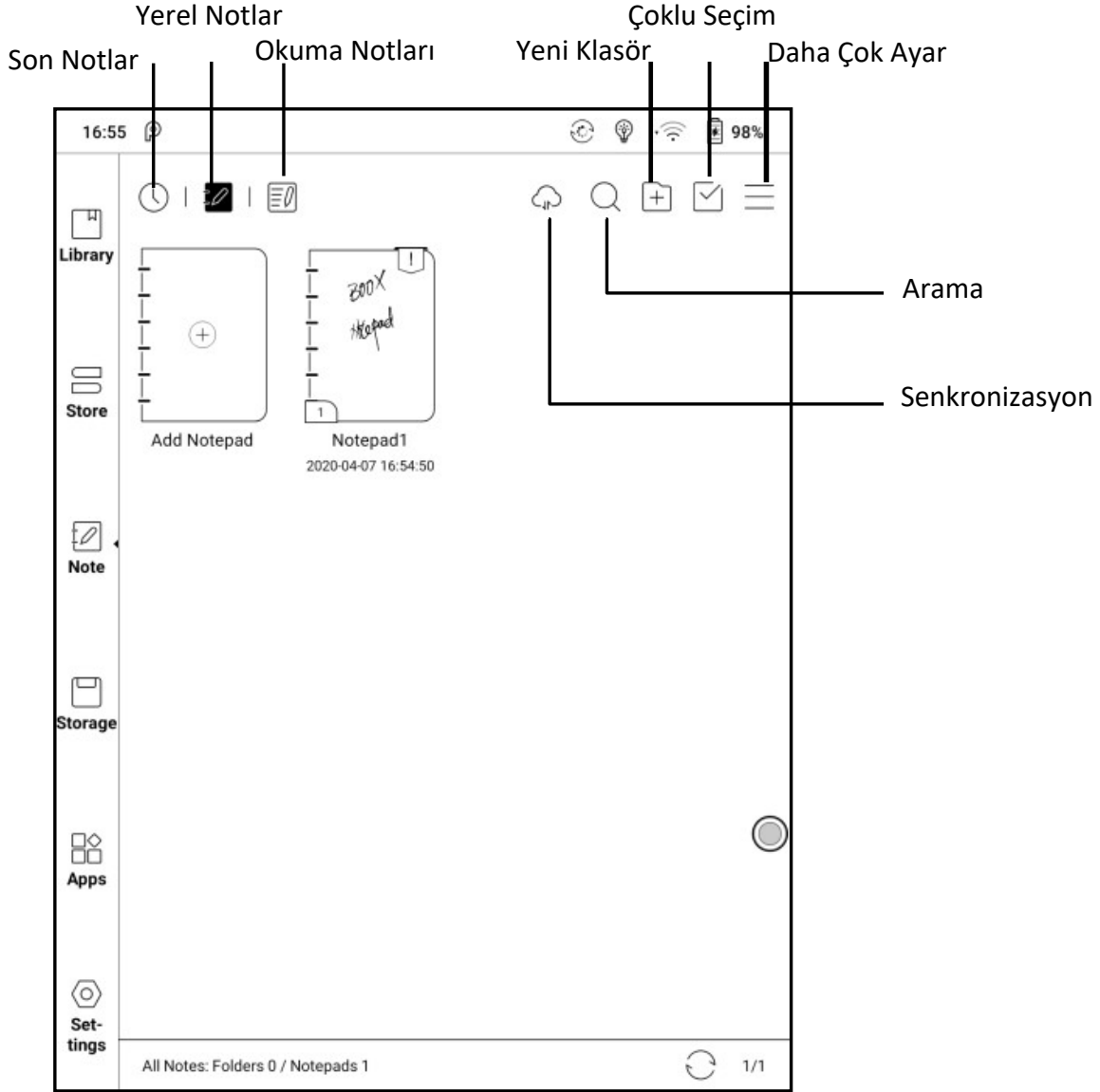

Cloud Sync (Toplu)

Notes Cloud Sync için Onyx Hesabına giriş yapılması gerekir.

Ayrı ayrı not defteri çıkarken veya açılırken otomatik olarak senkronize edilebilir. Bu işlevin etkinleştirilip etkinleştirilmeyeceğini seçmek için DiğerSeçenekler / Notlar Senkronizasyon Ayarı'na gidin. Varsayılan olarak çıkıldığındaNotlar otomatik olarak senkronize edilir.

Notlar listesi ve tüm Notlar dahil olmak üzere toplu olarak senkronize edin.

Kullanıcılar tüm notları toplu olarak senkronize edebilir.

Cloud Sync, Cloud end ve BOOX cihazı arasında iki yönlü senkronizasyon içerir.

Her iki uçtaki Notlarda herhangi bir değişiklik olduğunda, diğer uç tüm değişiklikleri senkronize eder.

Silinen Not Defterleri, web sitesi çöp kutusundan 10 gün içinde kurtarılabilir.

Not defterlerini yanlışlıkla silerseniz, 10 gün sonra boşaltılacak çöp kutusundan kurtarabilirsiniz.

Notes senkronize edildikten sonra, kullanıcılar aynı Onyx Hesabında oturum açarak push.boox.com adresinden senkronize edilmiş notları kontrol edebilir.

Şu anda PDF şablonları senkronize edilemez ve sadece PNG şablonları senkronize edilebilir.

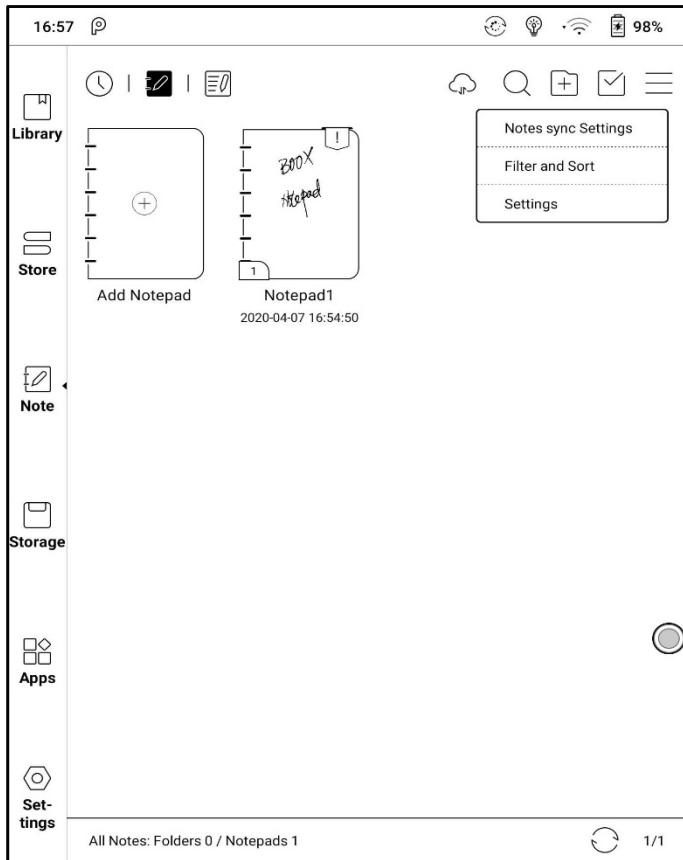

Daha fazla seçenek Butonu

Notlar Senkronizasyon Ayarı, Filtreleme ve Sıralama ve Ayarları içerir.

Notlar Senkronizasyon Ayarı

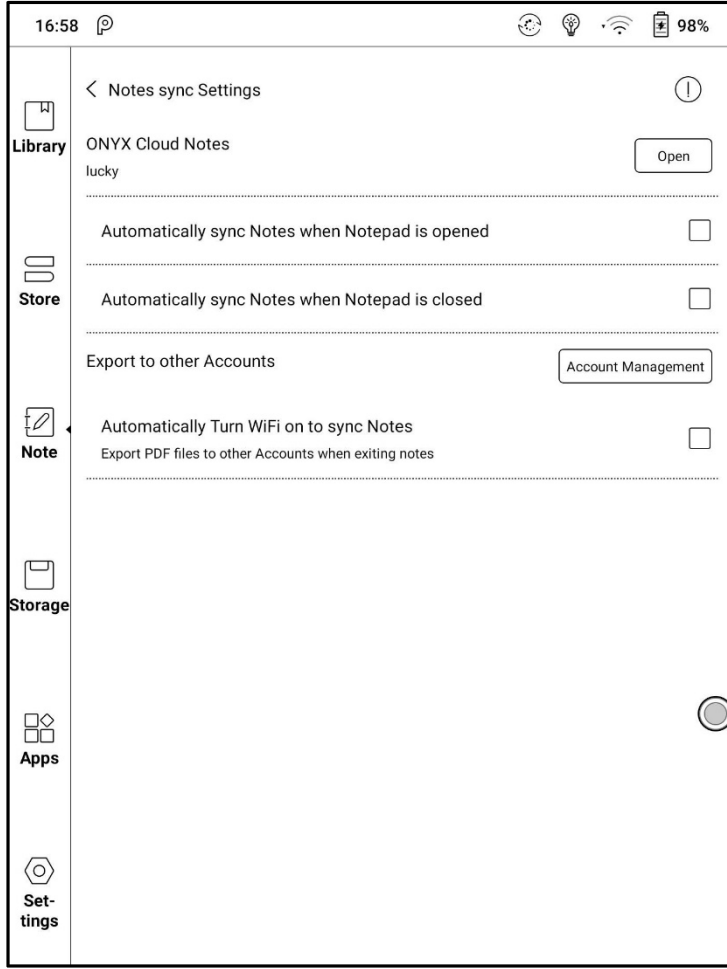

Bu özellikte ONYX Bulut Notları ve diğer hesaplara aktarım dahildir.

Notları üçüncü şahıs Hesaplarına aktardığınızda, Not Defterleri PDF formatında olacaktır ve düzenlenemez. Notlarınızı diğer ilişkili hesaplara aktarırsanız, Nottan çıktığınızda notlar otomatik olarak diğer bağlı bulut hesaplarınız ile senkronize edilecektir. Senkronizasyon simgesi yalnızca ONYX hesabı bulut senkronizasyonu için geçerlidir.

Yedekleme ve Kurtarma

Yerel veya buluta el yazısı belgeler için yedekleme ve kurtarmayı destekler. Yedek dosyaları silmek için izin verilir.

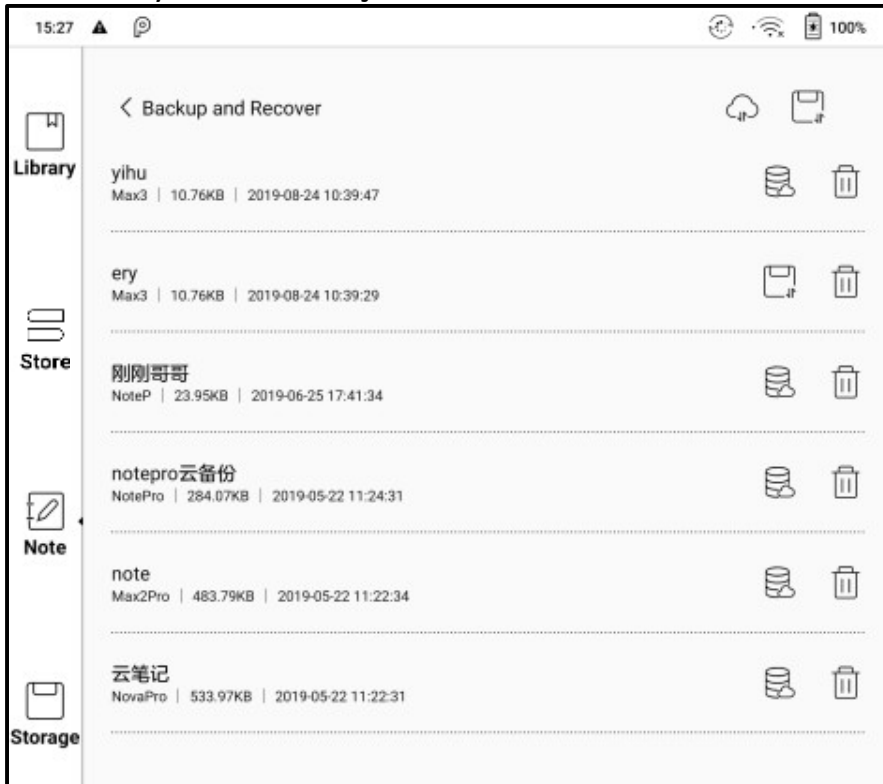

Not: Kurtarma işlemi, geçerli verileri kapsayacak yedekleme verilerini kurtaracaktır. Lütfen dikkatli olun.

Ayarlar

Bunlar Stylus Kalibrasyonu, Hesap Senkronizasyonu ve Yedekleme, Yapay Zeka tanıma, Not şifre ayarları, Silme İzini Göster, Notları senkronize etmek için Wi-Fi'yi otomatik açma, Nottan çıktıktan sonra PDF belgelerini otomatik oluşturma, Kalem kaldırıldıktan sonra otomatik yenileme için genel ayarlardır.

Bu cihaz, dosya senkronizasyonu için üçüncü taraf hesaplara bağlıysa ve Wi-Fi bağlıysa, Not dosyaları PDF veya PNG ekine sahip hesaplara otomatik olarak yüklenecektir.

Notları senkronize etmek için "Notları senkronize etmek için Wi-Fi'yi otomatik aç" seçeneği etkinse, cihaz otomatik olarak Wi-Fi ile bağlanacak ve Not uygulamasından çıkarken notları Bulut ile senkronize edecektir. Eğer kapalı ise kullanıcı hesabı kitap kapağındaki yükleme simgesini tıklayarak manuel olarak yapmalıdır.

"Kalemi kaldırdıktan sonra otomatik yenileme" için, kullanıcılar kalemi ekrandan kaldırdıktan sonra çizgileri daha düzgün hale getirdikten sonra ekran yenilenir.

Not Parola Ayarları

Bu şifre dosyaları şifrelemek için değil, yalnızca cihazdaki dosyaları korumak için kullanılır. Bu yüzden şifre cihazdan başka yerde çalışmaz. Bu işlev bir dosya için birden fazla şifreyi desteklemiyor. Bu işlev, tüm not dosyaları için kullanılabilen parmak izi şifresini ve özel şifreyi destekler. Kullanıcılar ayrıca tek bir dosya için belirli bir parola ayarlayabilir. Şifre eklemek, düzenlemek ve kaldırmak için buraya izin verilir. Parmak izi parolası, sistem parmak iziyle aynıdır.

Kullanmadan önce etkinleştirilmesi gerekir. Belirli şifreler sistem şifresinden farklı olabilir. Tüm not defterlerine kilit eklenip eklenmeyeceğini seçebilirsiniz. Bu seçeneğin seçimini kaldırırsanız, her Not Defteri'ne manuel olarak kilitler eklemeniz gerekir.

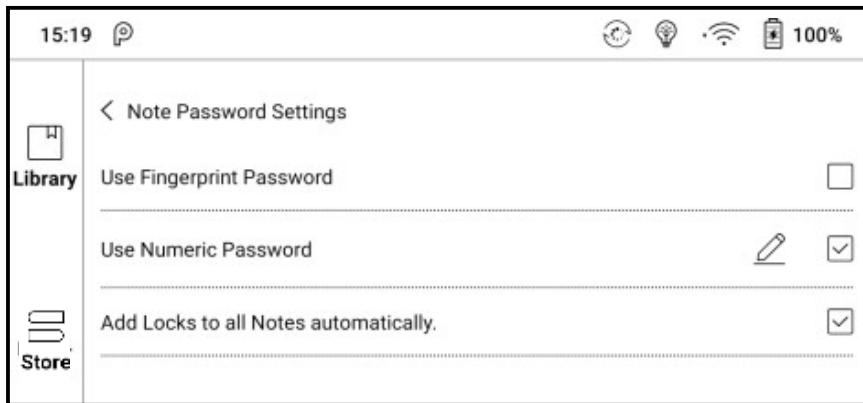

Tam Ekran

İsim

Arama

Geri Al

İleri Al

Onyx Bulut Senkronizasyonu

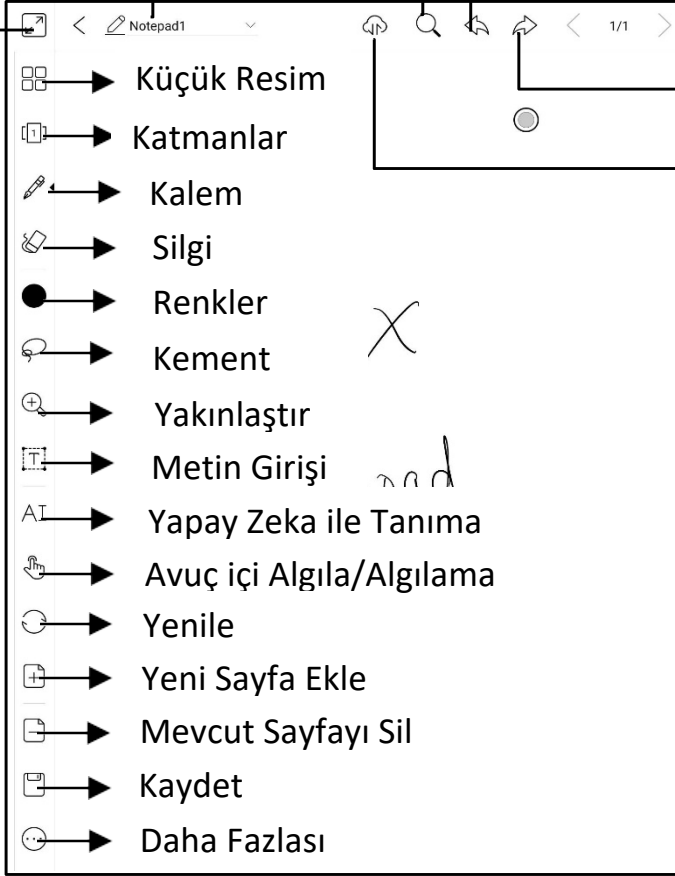

Karalama Arayüzü

Not'tan çıkıldığında dosyalar otomatik ve manuel olarak kaydedilebilir. Belirtilen sayfaya hızlı bir şekilde atlamak için sayfa numarasına dokununuz.

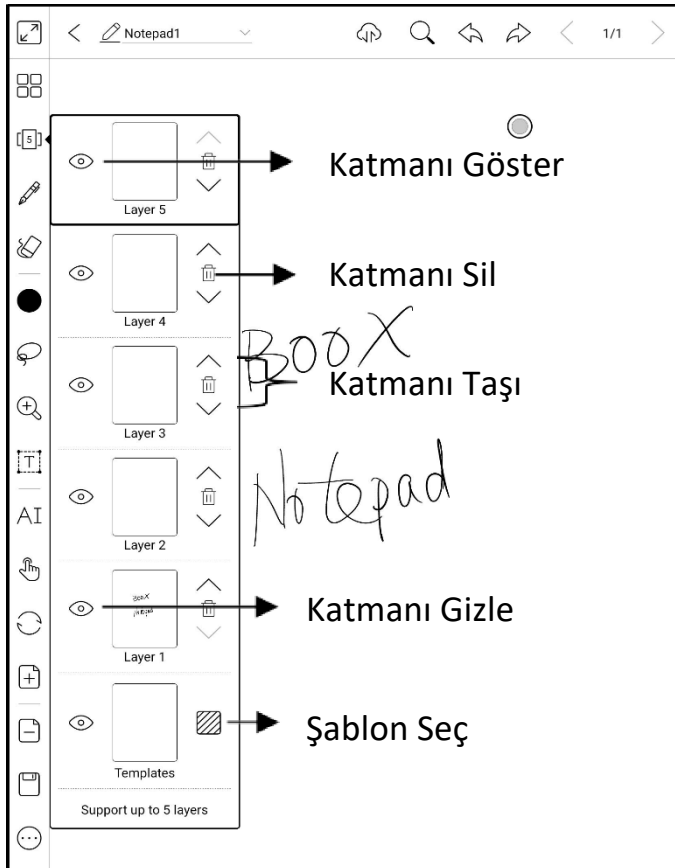

Katmanlar

Bu özellik, şablon katmanını, 5 özel katmanı, katman sırasını gizlemeyi ve ayarlamayı destekler. Dışa aktarma ve tanıma sırasında gizli katmanlar görüntülenmeyecektir. Şablonlar yalnızca şablon katmanına eklenebilir ve şablon katmanı silinemez. Eklenen görüntülere 5 özel katman ekleyebilirsiniz.

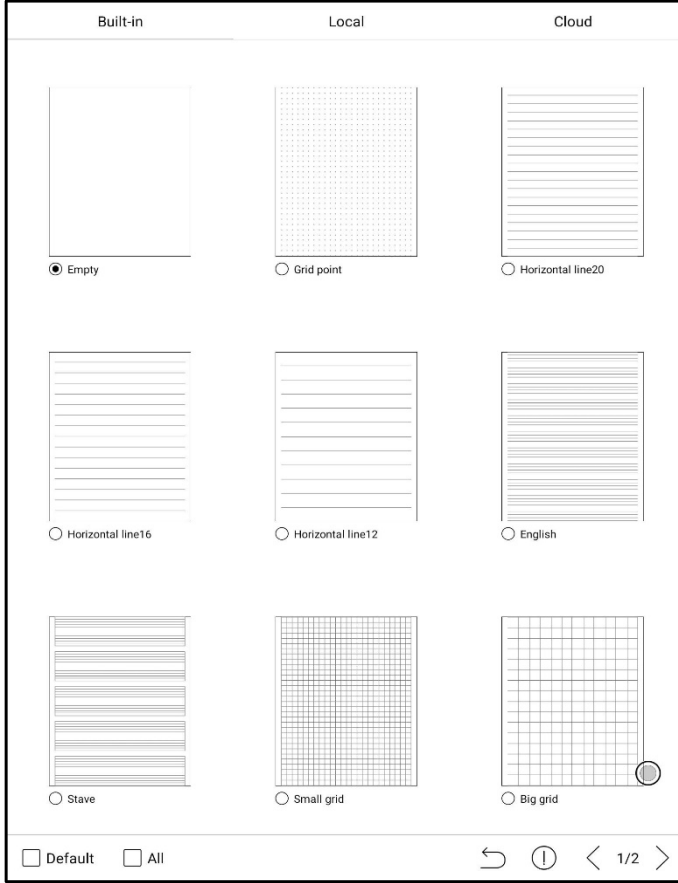

Şablonlar

Yerleşik şablonlar, yerel şablonlar (PDF \ PNG biçimi) ve Bulut şablonlarını içerir.

Yerel şablonların dizini Depolama \ Not Şablonları şeklindedir. Buluttan indirilen şablonların dizini, Depolama \ Not Şablonları \ Bulut'tur.

Yerel şablon silinirse yerleşik şablonlar kullanılacaktır.

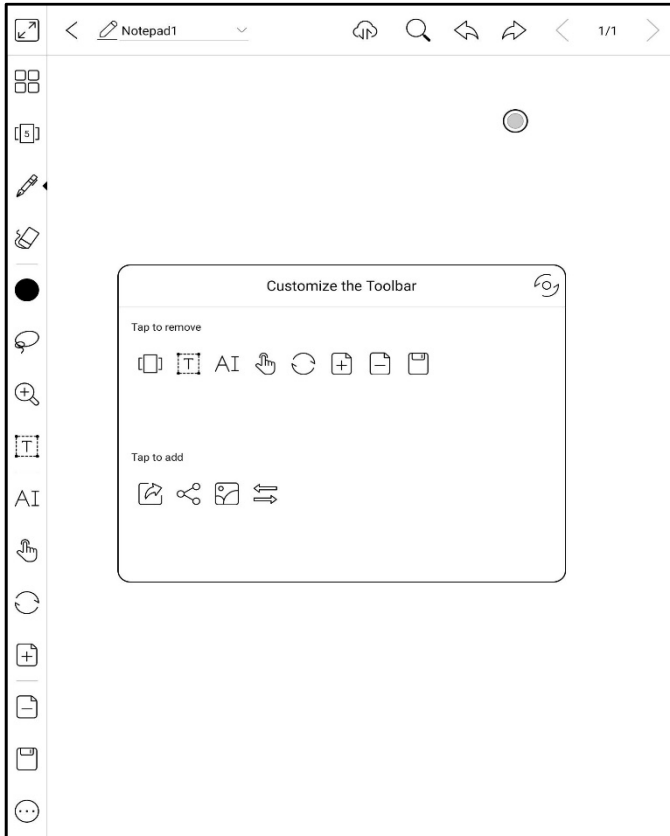

Özel Araç Çubuğu

Karalama, silme, tam ekran, seçme gibi varsayılan araçların yanı sıra, kullanıcılar araç çubuğundaki diğer araçları ekleyebilir, kaldırabilir, ayarlayabilir.

Yaz ve Sil

Yazma ve silme işlevleri için fırça simgelerine tıklayın. Alt menüyü genişletmek için çift tıklayın.

Çizgileri sildikten sonra, önce fırçaya geçmeniz ve sonra yazmanız gerekir.

"Tümünü sil" için fırçayı geri seçmeye gerek yoktur.

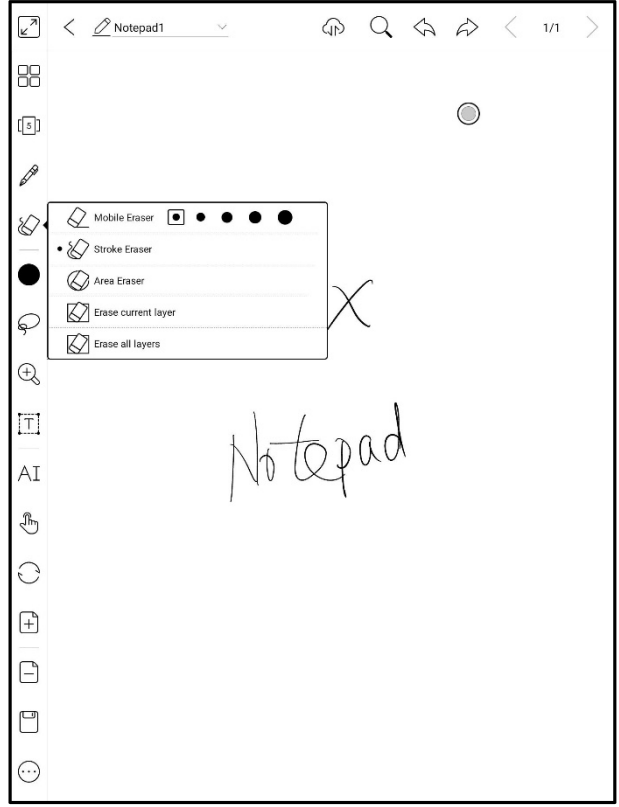
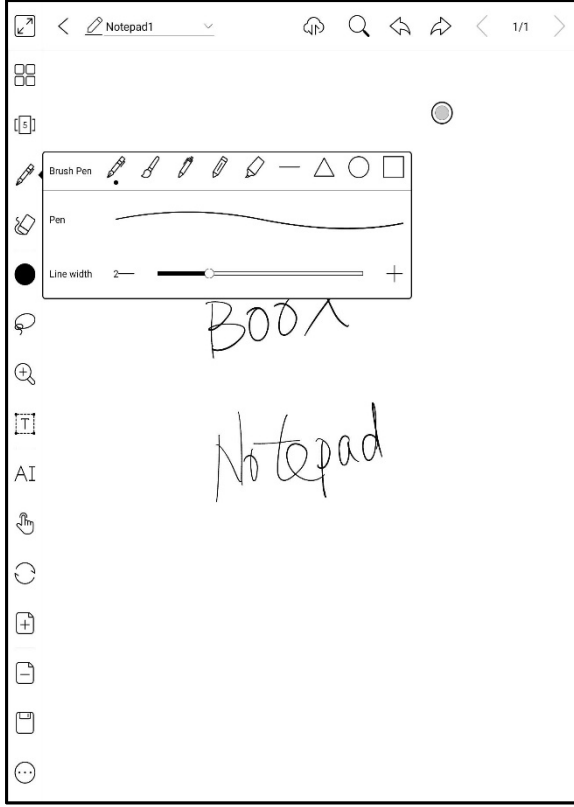

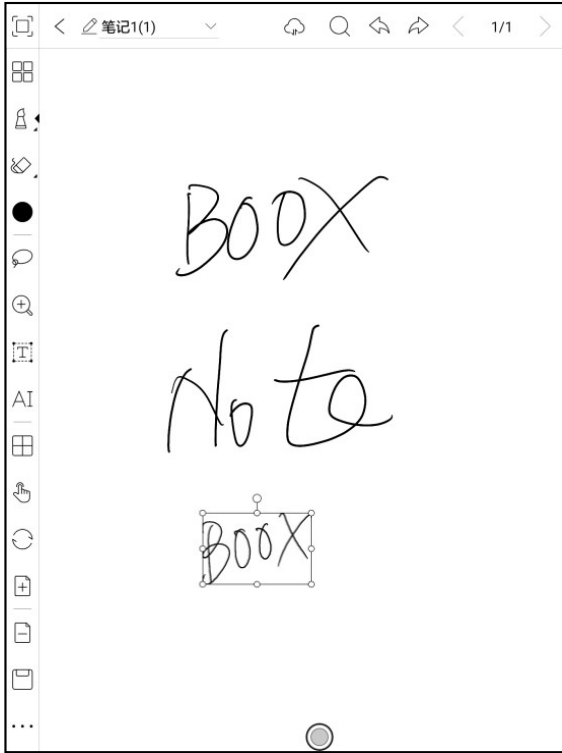

Seçmek(Kement)

Seçim modunda, ekranda bir alanı daire içine alın, ardından kullanıcılar seçilen alanı yakınlaştırabilir, taşıyabilir, çoğaltabilir ve kaldırabilirsiniz.

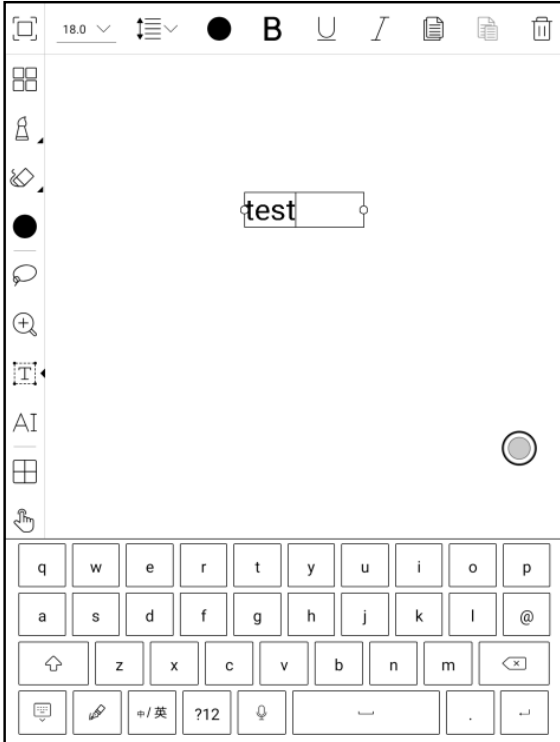

Metin Girişi

Kullanıcıların bir Bluetooth klavyeyle nottaki kelimeleri girmesine izin verilir. Metin kutusu her yere taşınabilir. Kullanıcılar yazı tipini, satır aralığını, kalın, alt çizgi, italik, kopyala ve sil ayarını yapabilir.

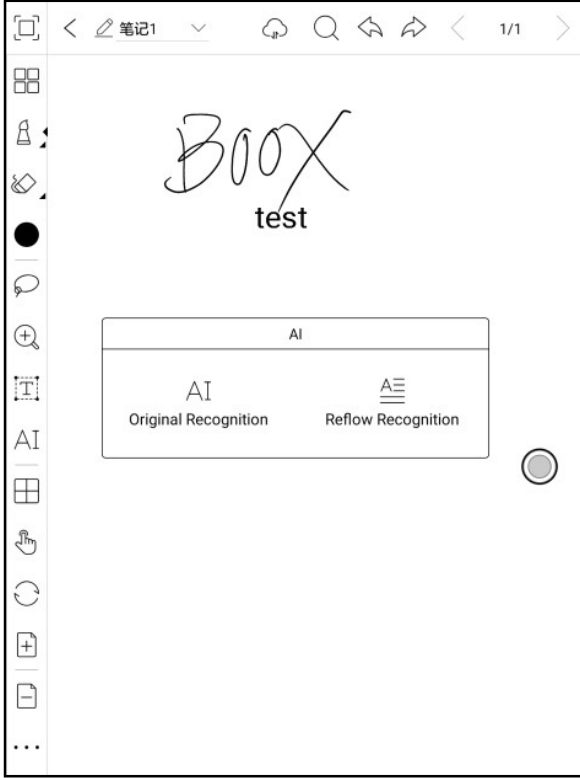

Yapay Zeka ile Yazı Tanıma

El yazısı metnini tanımaya geçmek için "AI" simgesine tıklayın. İngilizce desteklenmektedir. Diğer diller için ayarları değiştirmeniz gerekir. Türkçe karakterleri tanımaktadır.

Bu işlev orijinal tanıma ve yeniden akış tanıma(reflow) içerir.

Orijinal tanıma yalnızca dönüşüm gerçekleştirir, ancak kelimelerin konumunu değiştirmez, yeniden akış tanıma ise dönüşümden sonra sözcükleri yeniden düzenler.

Kullanıcıların manuel olarak boşluk, satır sonu ve yazı tipi boyutu eklemeleri gerekir.

Yeniden sıralandıktan sonra metin otomatik olarak yazıya dönüştürülür.

Kullanıcılar bundan sonra manuel olarak boşluk, yeni satır ve yazı tipi boyutu oluşturabilir.

Tanıma doğruluğu, el yazısının ne kadar düzgün olduğuna bağlıdır.

Yapay Zeka ile Yazı Tanıma, el yazısına göre çalışır. El yazısı içeriği değişirse, bir kez daha dönüştürülmesini sağlamak için lütfen işlevi tekrar edin. Dönüştürülen içeriği kaydetmek için lütfen dışa aktarın.

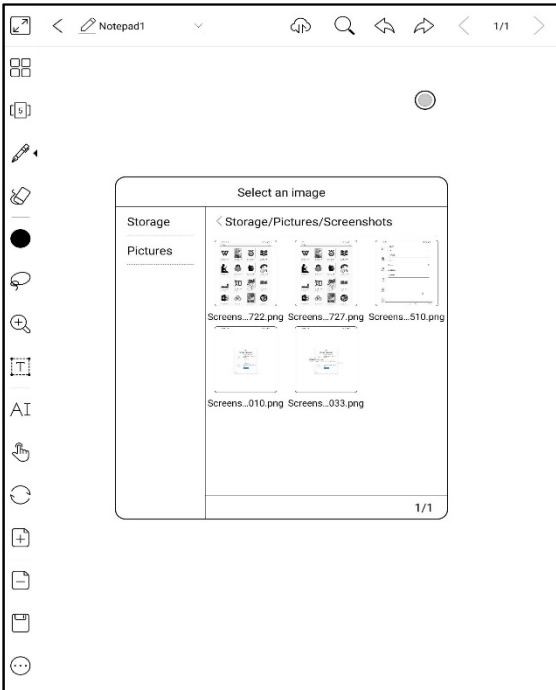

Resim Ekleme

Kullanıcılar yerelden eklenen görüntüleri kaldırabilir, yakınlaştırabilir ve çoğaltabilir. Görüntüyü seçin ve ardından düzenleyin.

Paylaşma

Bir notun tüm sayfalarını PDF biçiminde veya geçerli sayfayı PNG biçiminde paylaşın.

Notlar tam ekran modu

Tam ekran moduna geçtiğinizde Kayan Araç Çubuğunun görüntülenip görüntülenmeyeceğini seçebilirsiniz. Kapatıldığında, ekran kenarlarından kaydırarak çağırabilirsiniz.

Not: Tam ekran modu, bağımsız bir not alma modudur. Çıkarsanız, doğrudan Not Defteri'nden çıkarsınız. Tam ekran olmayan bir moda ihtiyacınız varsa, Araç Çubuğunu açabilirsiniz.

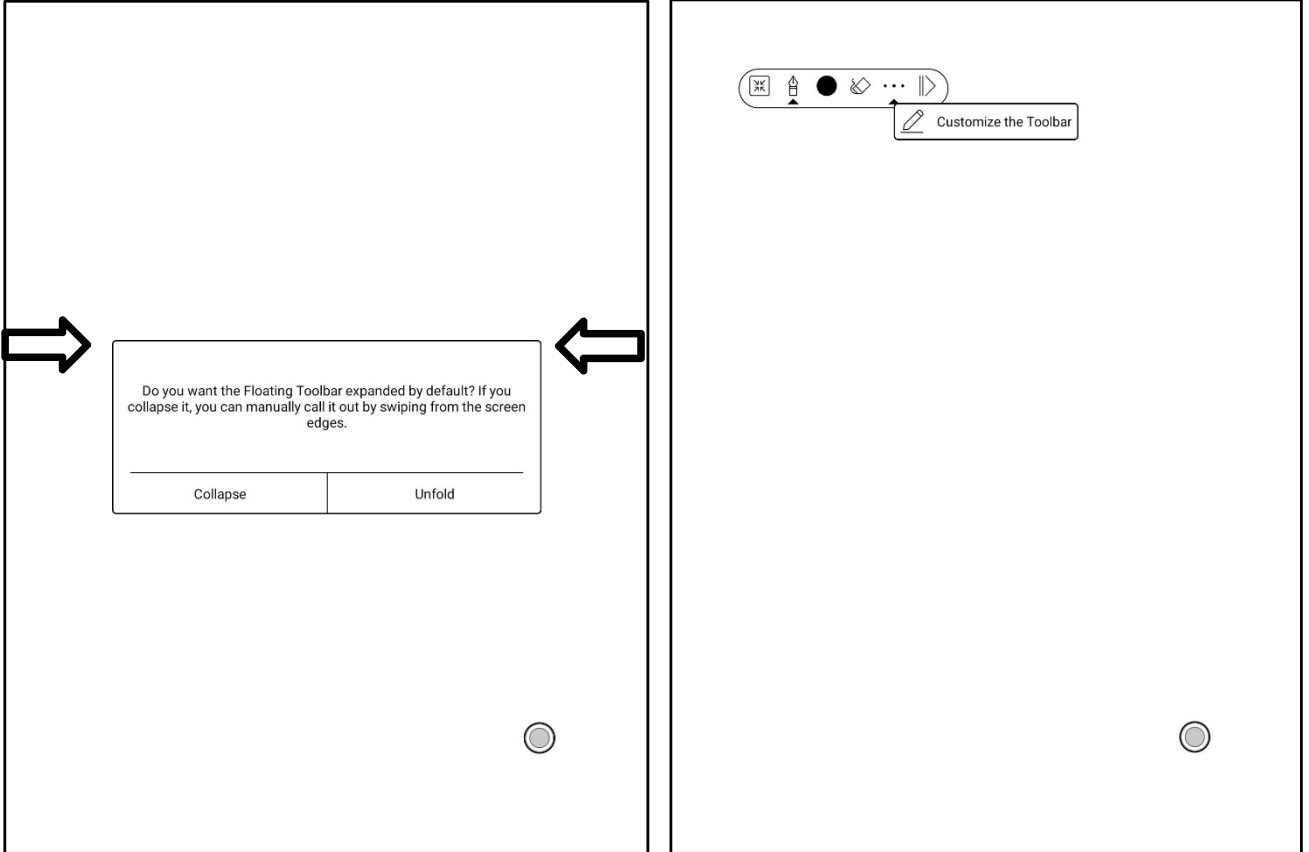

Varsayılan Kayan Araç Çubuğu yalnızca Tam Ekran, Kalem, Renk, Silgi, Daralt ve Daha Fazlasını içerir. Kayan Araç Çubuğundaki simgeleri özelleştirmek için "Daha Fazla" simgesine dokunabilirsiniz.

Kayan Araç Çubuğu Ayarları

Araç Çubuğunun boyutu, görüntüleme stili ve işlev simgeleri özelleştirilebilir

8. Hafıza

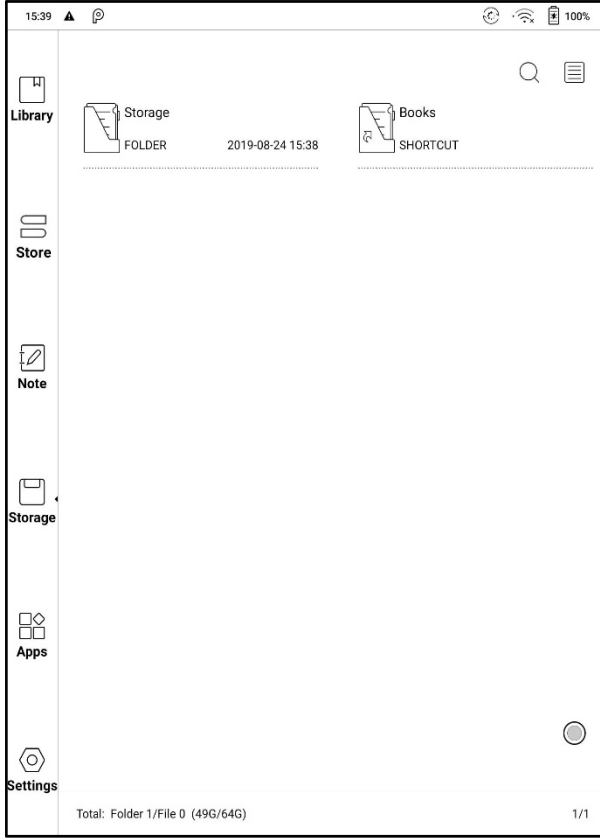

Hafıza, dahili depolama alanındaki tüm dosyaları görüntüler. Dosyalar varsayılan olarak alfabetik sırayla görüntülenir. Dosya türüne, boyuta, zaman oluşturmaya değiştirilebilir. Dosyalar küçük resim veya listede görüntülenebilir. Birden fazla seçime izin verilir. Kullanıcılar hafızadaki klasörler için kısayol özelleştirebilir ve depolama arabirimine yerleştirebilir. Kısayol yapmanın yolu: klasöre uzun basın > bir kısayol belirleyin.

OTG

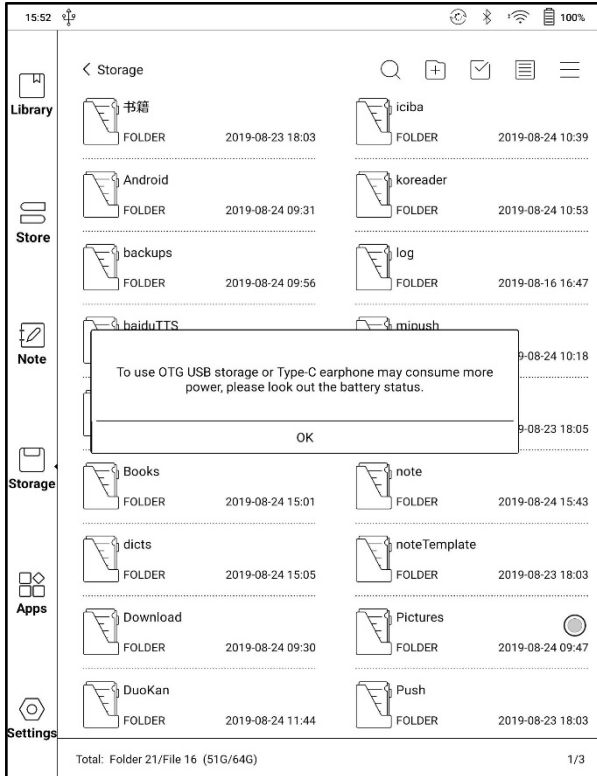

OTG desteklenmektedir. Kullanıcılar, USB-C kablosu ile sürücülü cihazabağlanabilir. Aygıt daha sonra USB sürücüsünü algılar. OTG özelliği, bir USB sürücüsüne güç sağladığı için daha fazla güç tüketir. Type-C kulaklığı destekler, ancak TYPE-C transferi 3.5mm adaptör kulaklığı desteklemez.

9. Uygulamalar

Yüklü tüm uygulamalar varsayılan olarak A-Z alfabetik sırayla görüntülenir.

Kullanıcılar tercih ettikleri düzeni seçebilirler.

Silmek veya optimize etmek için bir APP simgesine uzun basın. Cihazlara önceden firma tarafından yüklenmiş uygulamaların silinmesine izin verilmez.

Üçüncü taraf uygulamalarında “uzaktan optimize yapılandırması” ve “dondurmak için bir dokunuş” seçenekleri daha iyi bir kullanıcı deneyimi elde etmenize ve güç tasarrufu yapmanıza yardımcı olur.

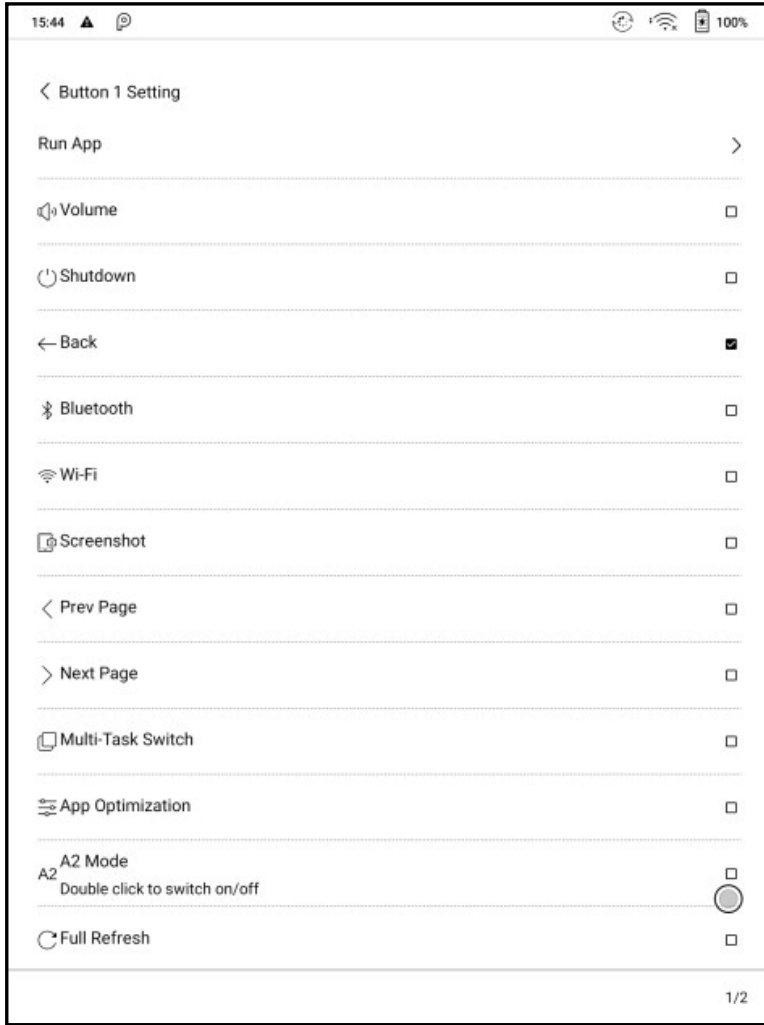

vb. Gibi çok sayıda işlev için ayarlanabilir. Bu özellik, yerleşik bir düğme olarak ayarlamayı destekler. Yerleşik bir düğme olarak ayarlandıktan sonra, düğme her zaman üst katmanda bulunur.

Gezinme Topu

Navigasyon Topu, ekrandaki tüm uygulamaların üzerinde hareket edebilen dairesel bir toptur. 9 düğme özelleştirilebilir.

Gezinme menüsünü genişletmek ve daraltmak için topa tek tıklayın. Düğmeye yeni kısayollar eklendiğinde cihazın kapatılıp tekrar açılması gerekir.

Navigasyon Topu varsayılan olarak fan şeklindedir.

Gezinti Ayarı'ndan diğer ekran stillerini (Yatay Stil, Dikey Stil) seçebilirsiniz.

Gezinti Topunun saydamlığını da ayarlayabilirsiniz.

9 düğme, sistem çalışması, uygulama değiştirme, uygulama optimizasyonu

Uygulama Optimizasyonu

Uygulama optimizasyonu, üçüncü taraf uygulamalar yüklendikten sonra otomatik olarak çalışır.

Parametreleri tekrar değiştirmek istediğinizde, uygulamayı çalıştırabilir ve Navigasyon Topu ile optimize edebilir veya Bulut'tan bir yapılandırma alabilirsiniz.

Üçüncü taraf uygulamalar dpi, kontrast, renk filtresi, yenileme modu, animasyon filtresi vb. Gibi çeşitli ayarlarla optimize edilebilir. Daha sonra daha fazla optimizasyon seçeneği sunulacaktır.

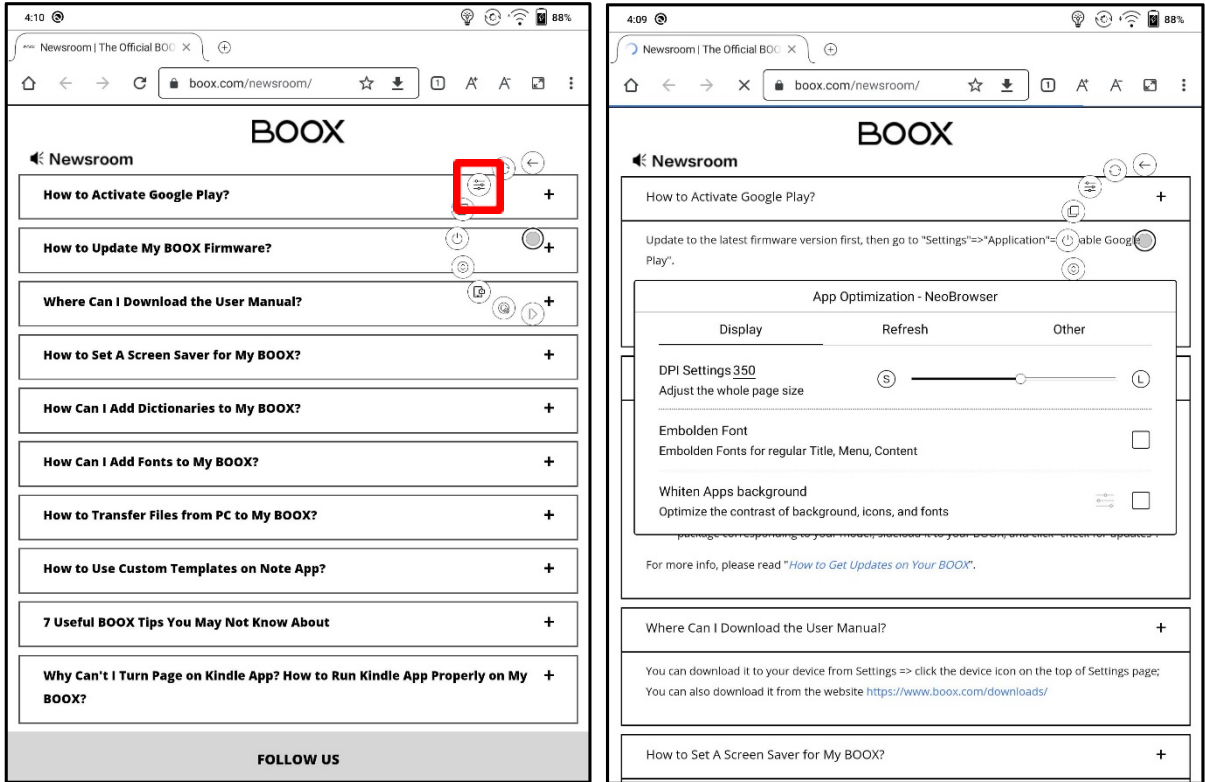

Sözlük

Kullanıcılar sözlük uygulamalarını ilk kez kullanıyorlarsa, sözlük paketini yerel olarak indirmeleri istenir.

Bu işlev ağ bağlantısı gerektirir.

Kelime telaffuzunun ses dosyalarıyla birlikte gelen bir sözlük dosyası olması gerekir, şu anda TTS desteklenmiyor.

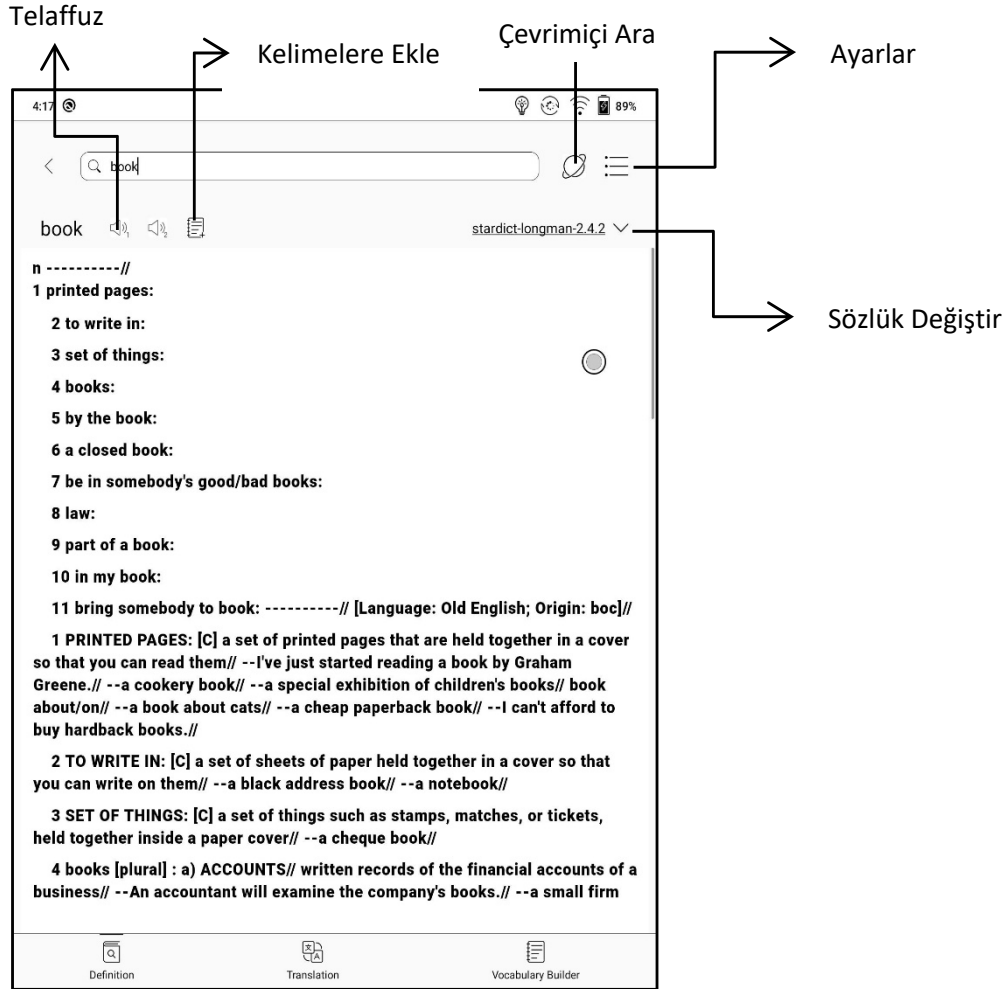



Kullanıcılar sözlük dosyalarını belirtilen dizin depolama \ dicts \ dizinine koyarak sözlükleri kendileri yükleyebilir. Lütfen dosyaları bir klasörün altına kaydedin, örn. dicts \ İngilizce-İngilizce Sözlük.



Tercih edilen sözlük ayarları için, kullanıcılar en fazla 10 tercih edilen sözlük seçebilir. Seçilen sayı 1'den az veya 10'ten fazla ise kullanıcılardan tekrar sözlük seçmeleri istenir. Sözlükler yüklendikten sonra, kullanıcılar arama çubuğunda yeni kelimeler arayabilir. En alttaki karşılık gelen bir sözlük başlığına dokunarak farklı sözlükler arasında geçiş yapın. Arama sonucu, ilgili sözlük anlamındadır. Kelime bulunamazsa, diğer sözlükleri

kullanmaya çalışın.

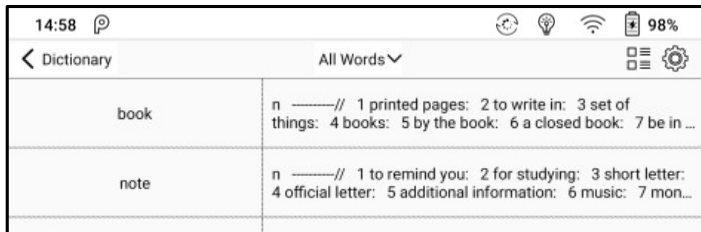

Aranan kelimeler sözlüğe eklenebilir. Kullanıcılar sözlüğü gruplara ayırabilir. Grup seçildikten sonra kelimeler belirtilen gruba kaydedilir.

Kablosuz Aktarım

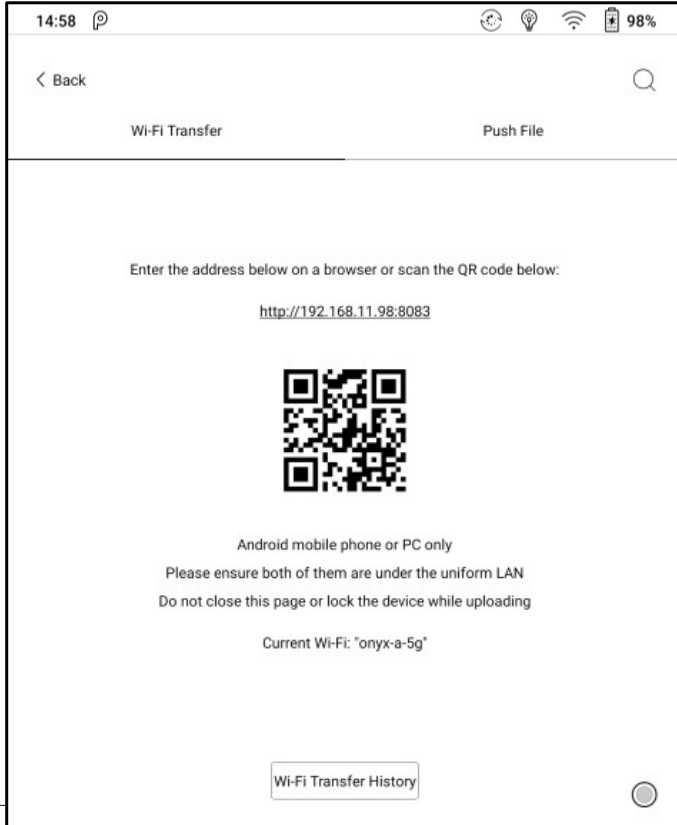

Bu modül Wi-Fi aktarımı ve push içerir.

Wi-Fi aktarımı, e-kitapların cihaza aktarılmasını sağlar.

Lütfen PC'nizin veya Android Telefonunuzun ve cihazın tek tip LAN'da olduğundan emin olun, sağlanan IP adresini bir tarayıcıya girin veya e-kitap aktarımını gerçekleştirmek için sağlanan QR kodunu tarayın.

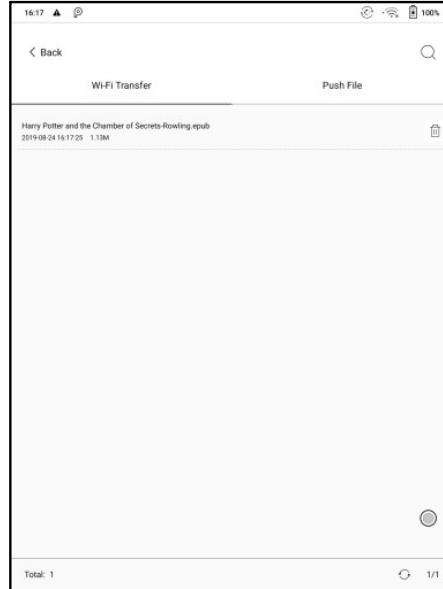
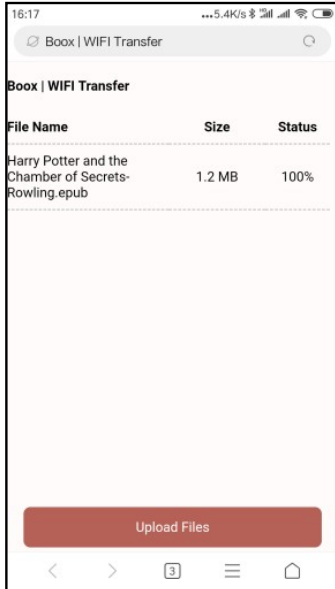

E-kitaplar varsayılan bir yolda saklanır: \ WiFiTransfer. "WIFI Transfer Geçmiş" içindeki transfer listesini kontrol edin. Aktarım geçmişini silebilirdeniz, cihazdaki yerel dosyalar silinir veya tersi de

geçerlidir. Bazı tarayıcılar dosya son ekini atlayabilir. Bu işlev bu tür dosyaları desteklemez. Lütfen diğer tarayıcıları kullanın (UC, Chrome gibi).

Gönderim

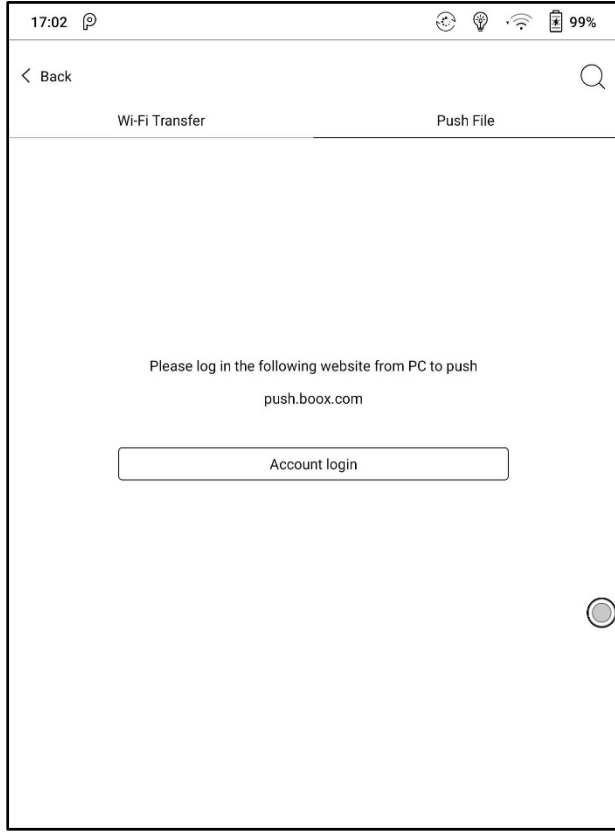

Wi-Fi aktarımı, dosyaları PC'den Boox cihazına aktarmaya izin verir. Web sitesi ve adres: push.boox.com Web sitesi üzerinden aktarma otomatik olarak Epub'da dosya oluşturur. İlk kez kullanmak için ONYX hesabında oturum açmanız ve Boox cihazını PC ucuyla bağlamanız gerekir. Bir hesap birden fazla cihaza bağlanabilir. Boyut sınırı, gönderilen her dosya için 200M'dir.

Push Geçmişi

Tarih zamana göre sıralanır. Dosyaları yerel olarak silmeye izin verilir. Ayrıca bunları Push Geçmişinden yerel olarak yeniden indirebilirsiniz.

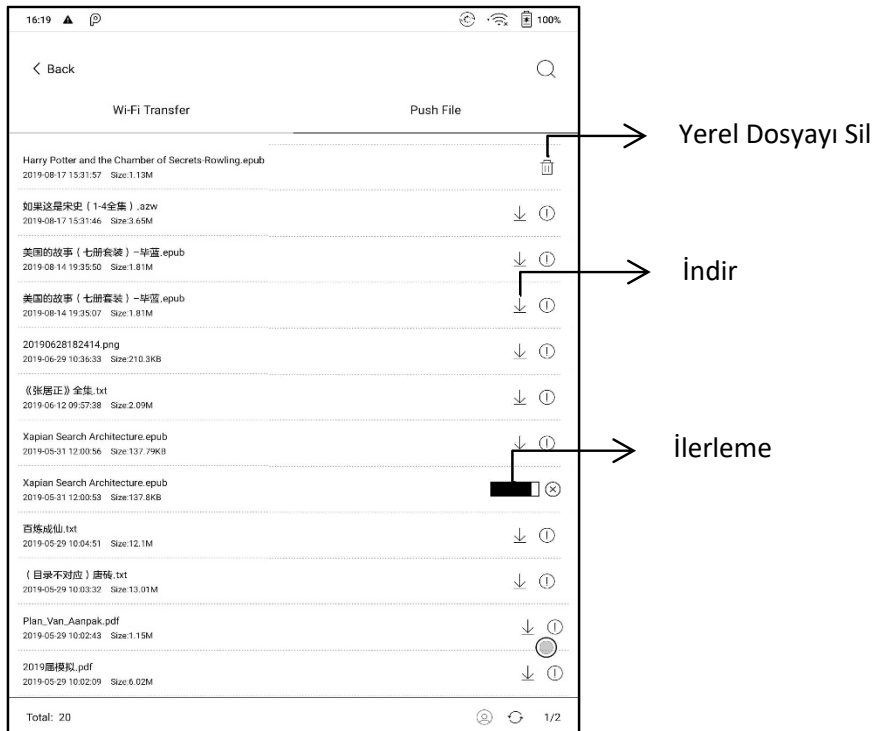

PushRead

Push.boox.com veya BOOX Assistant'ın abonelik bölümünden bir web sayfası adresi girebilir, BOOX'unuza bu sayfa içeriğini gönderebilir ve sayfayı html formatında okuyabilirsiniz.

PushRead'i ilk kez kullanmak için, aynı ONYX hesabını push.boox.com web sitesinde ve BOOX'unuzda bağlamanız gerekir.

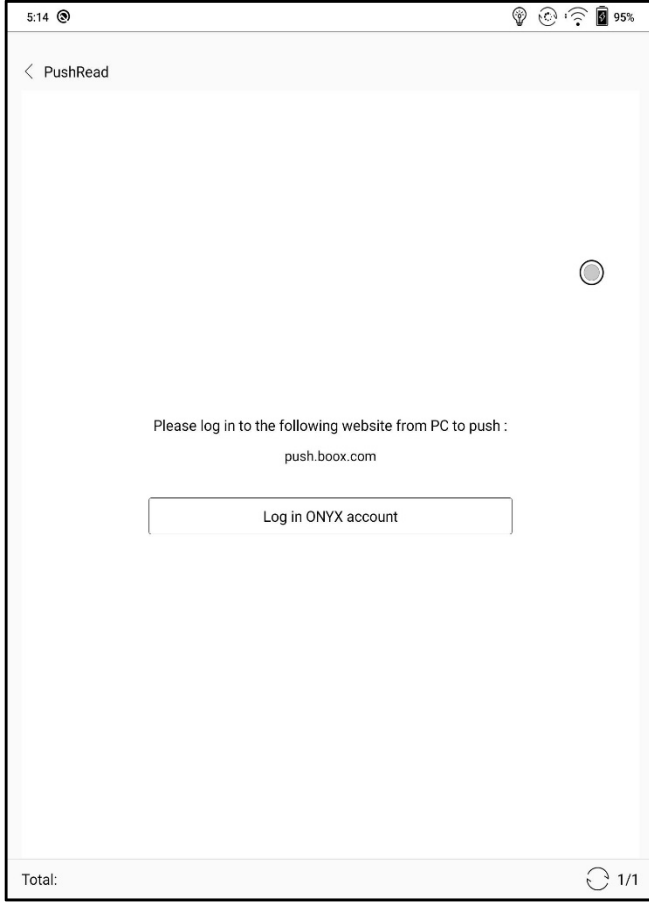

Aktarılan URL'leri ilk kez indirmek için BOOX'unuzu Wi-Fi ile bağlamanız gerekir. Bir kez yükledikten sonra bu içerikler daha sonra çevrimdışı olarak okunabilir.

İçerik sayfasının düzeni varsayılan olarak Gözetim Modu (orijinal web sayfasının düzeni) şeklindedir ve Diğer menüsünden Tarama Modu ve Okuma Modu arasında geçiş yapmayı seçebilirsiniz.

Okuma Modu tek sayfa modudur, sayfayı doğrudan çevirmek için sayfaya dokununuz.

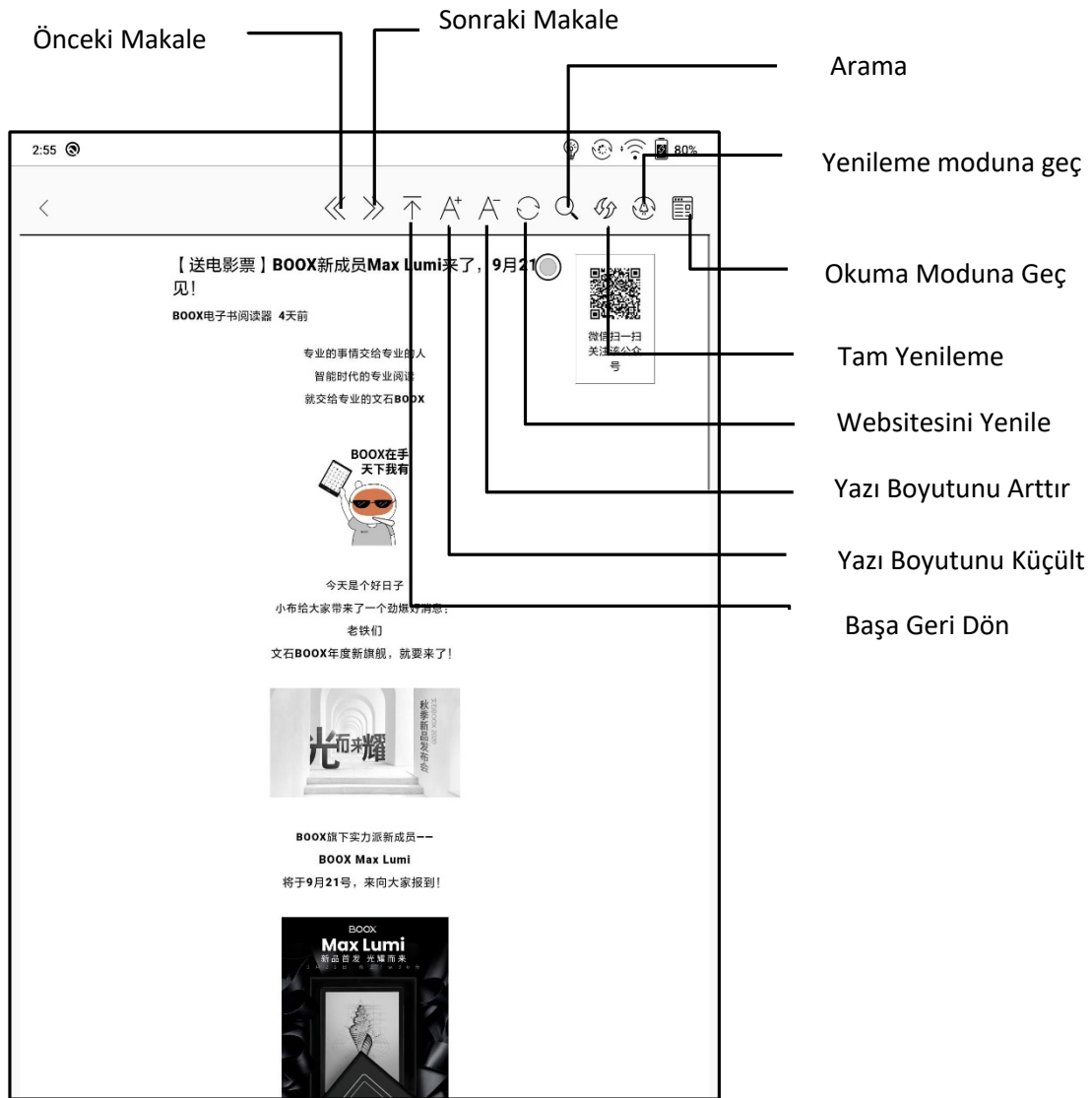

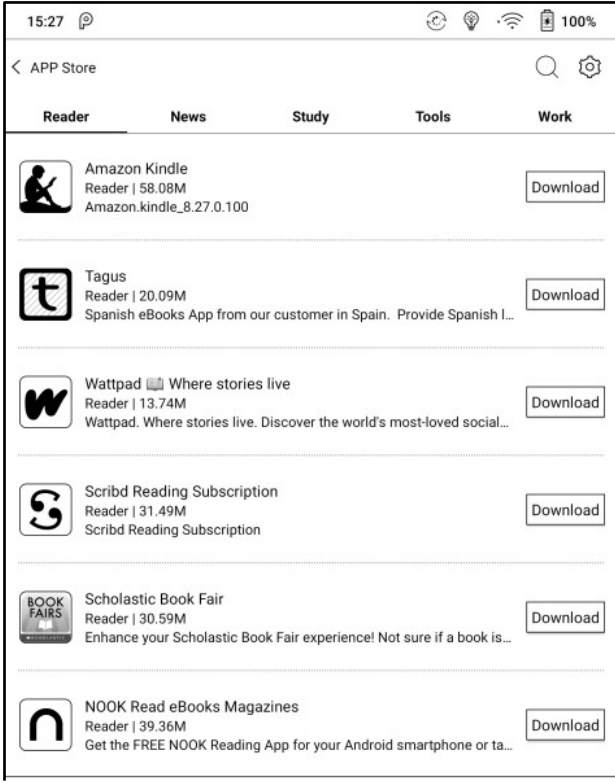

App Store (E-mürekkep)

Burada sağlanan bazı olağan üçüncü taraf uygulamaları vardır. Bu uygulamalar geliştiricilerin ücretsiz sürümleridir ve uyumlulukları sisteme tam olarak doğrulanmamıştır. Ücretli uygulamaların indirilmesi şimdilik desteklenmemektedir.

Kullanıcılar, Uygulamalar yüklendikten sonra yükleme paketini otomatik olarak silmeyi seçebilir.



Ekran koruyucusu

Ekran koruyucu ve kapatma görüntüsü özelleştirilebilir. Kapatma görüntüsü yalnızca görüntü formatlarını destekler.

Ekran koruyucu stili

Görüntü Ekran Koruyucu varsayılan olarak kullanılır. Ekran koruyucu, Resim, Şiir, Kelime, Tarih, Saat ve Saydam Ekran koruyucuyu destekler. Saydam Ekran Koruyucu dışında saat, metin ve Alt Durum Çubuğu diğer ekran koruyuculara eklenebilir. Saat yenileme aralıkları özelleştirilebilir. Saat bir ekran koruyucuya eklendikten sonra, bekleme durumunda belirli bir ekran yenileme frekansı korunur ve otomatik kapanma zamanlaması desteklenemez.

Görüntü Ekran Koruyucusunda, tek bir resim seçildiğinde, ekran koruyucu sabit bir resimdir. Birden fazla resim seçildiğinde, ekran koruyucu döngü formatında gösterilecektir. Alt Durum Çubuğu pil durumunu ve kilit ekranı durumunu görüntüleyebilir.

Takvim Notu



Takvim Notu, geçerli tarihin altındaki notları ve okuma kayıtlarını görüntülemek için kullanılabilir. Notları veya belgeleri doğrudan kayıtlara dokunarak açabilirsiniz. Ekran koruyucu olarak ayarlanabilen el yazısı notları not olarak ekleyebilirsiniz. Daha fazla ayrıntı için lütfen Ekran Koruyucu / Takvim Ekran Koruyucu Ayarı'na gidin. Takvim Notunun içeriği, senkronizasyonu geçici olarak desteklemiyor

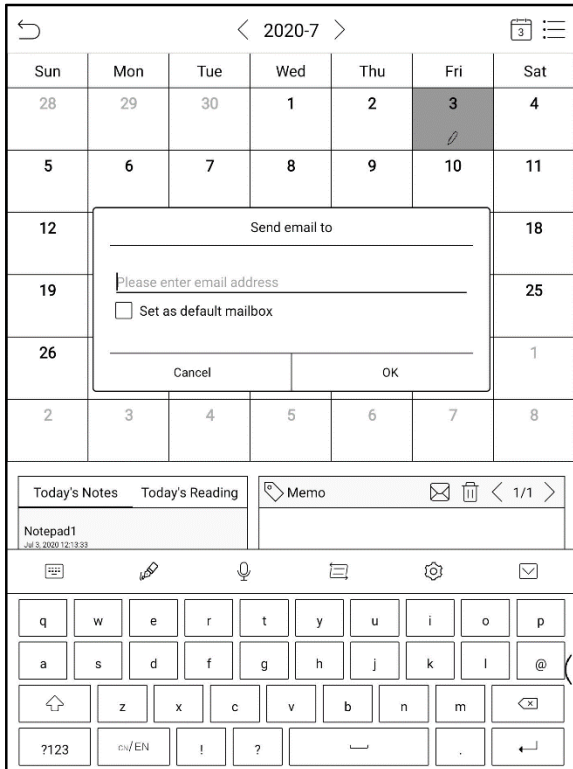

ONYX hesabında oturum açtıktan sonra, Notun içeriğini belirlenen posta kutusuna bir PDF eki olarak göndermek için posta işlevini kullanabilirsiniz.

Google Play Store

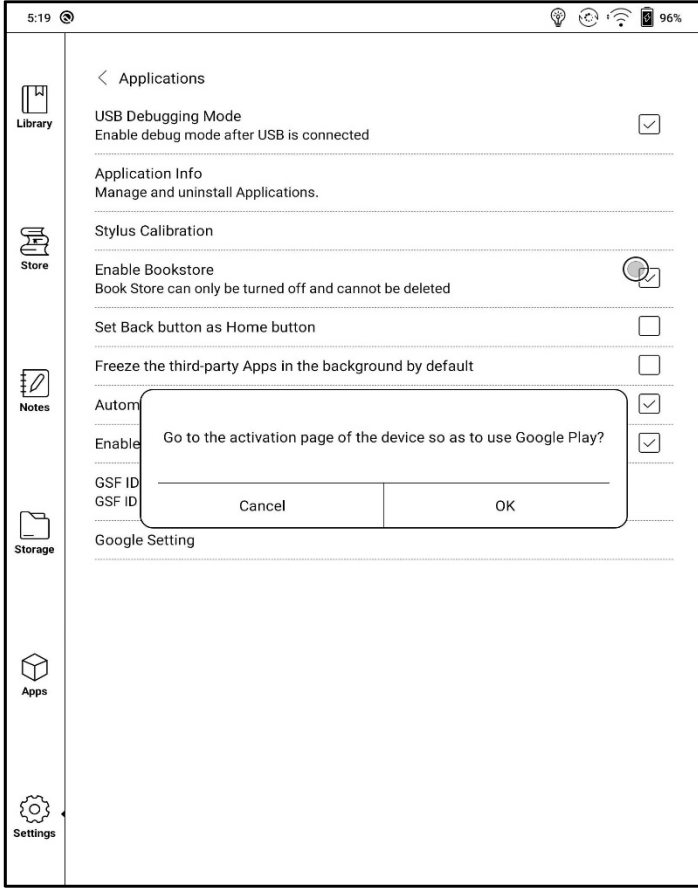

1. BOOX'unuzu İnternete bağlayın. Çin ana karasındaysanız VPN'de oturum açmanız gerekecektir. Lütfen VPN ağının çalıştığından ve verilere bağlanabildiğinden emin olun;
2. Ayarlar / Sistem Ayarları / Uygulama Yönetimi / Google Suite'i Etkinleştir'e gidin, GSF Kimliği'ne dokununuz, ardından Google hesabında oturum açın.



3. Kimliğinizi doğrulayın, ardından "kaydol" a dokununuz (Google Çerçeve Kimliği otomatik olarak alınır).

4. Başarıyla kayıt olduktan sonra, cihaz "bu cihaz kaydedildi" mesajını gösterecektir.

5.Uygulamalar / Google Play Store'a gidin, sağ üst köşedeki açılır menüden "güncelle" yi seçin. Google Play hizmet güncellemesi, sertifikayı geçme olasılığını artırabilir.

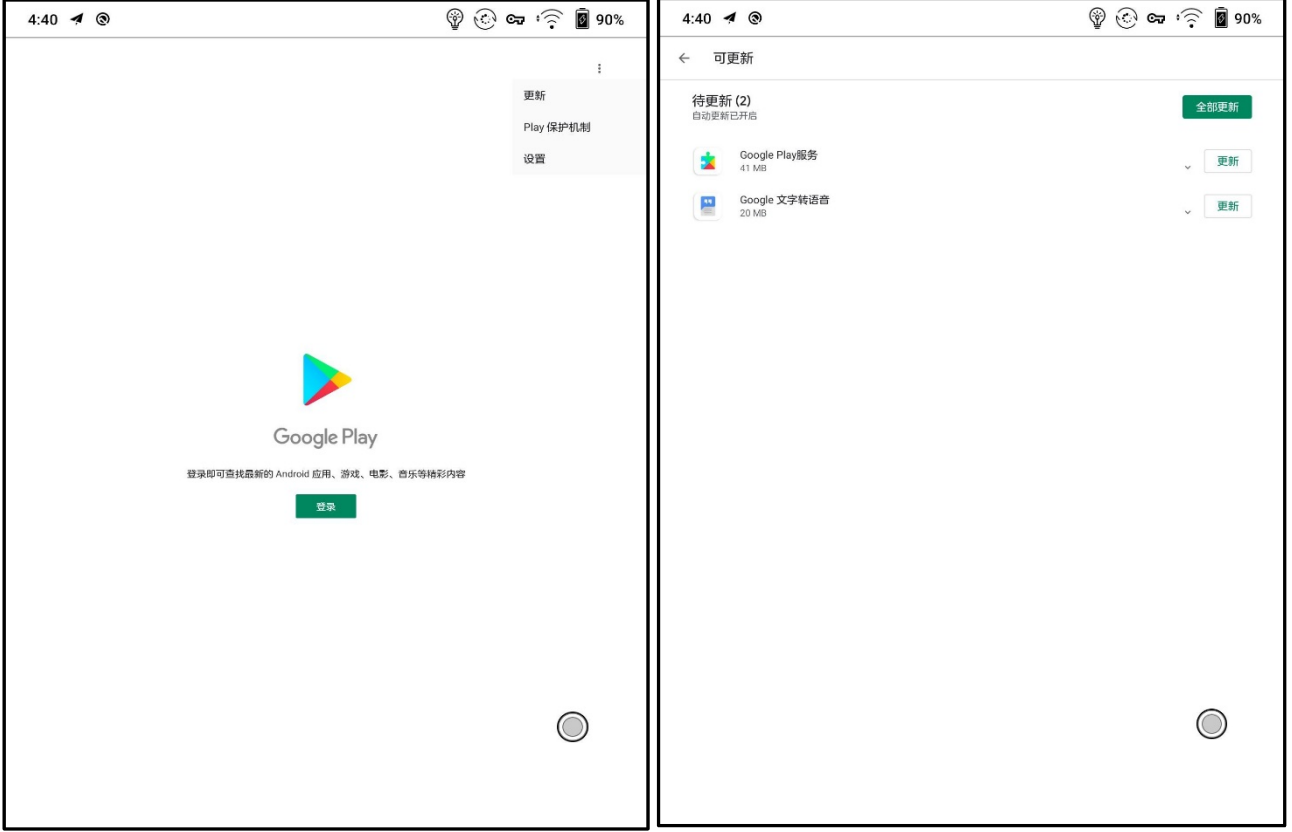

6. Güncelleme tamamlandıktan sonra ana sayfaya dönün ve Oturum Aç'a dokununuz. Oturum açma arayüzü görünürse, kimlik doğrulamanın başarılı olduğunu gösterir.



7. Başarıyla giriş yaptıktan sonra Google Play mağazasını kullanmaya başlayabilirsiniz.

8. "Bu cihaz, Google Play koruma mekanizması tarafından doğrulanmadı" mesajı gösteriliyorsa, bu, kimlik doğrulamanın geçmediği anlamına gelir. Yalnızca Google kimlik doğrulamasının geçmesini bekleyebilirsiniz. 5-20 dakika sonra tekrar kontrol edin. Hala geçmediyse, yeniden kimlik doğrulaması yapmak için 3. ve 4. adımları tekrarlamaya devam edebilir ve ardından oturum açmak için Play Store'a dokunabilirsiniz.



Bölünmüş ekran

Bu özellik, Uygulamalar Bölünmüş Ekranı destekler. Bir uygulama açıldığında sistem açılır çubuğundan Bölünmüş Ekran'ı seçebilir ve ardından ekranınızın diğer tarafında açmak istediğiniz bir belge, not defteri veya başka bir uygulama seçebilirsiniz. Sistem arayüzü, Bölünmüş Ekranın doğrudan etkinleştirilmesini desteklemez. Bir uygulamayı etkinleştirmeden önce başlatmanız gerekir.

Bölünmüş Ekranı desteklemeyen uygulamalar, bölünmüş ekran etkinleştirildiğinde "Bu uygulama Bölünmüş Ekranı desteklemiyor" uyarısını verecektir.

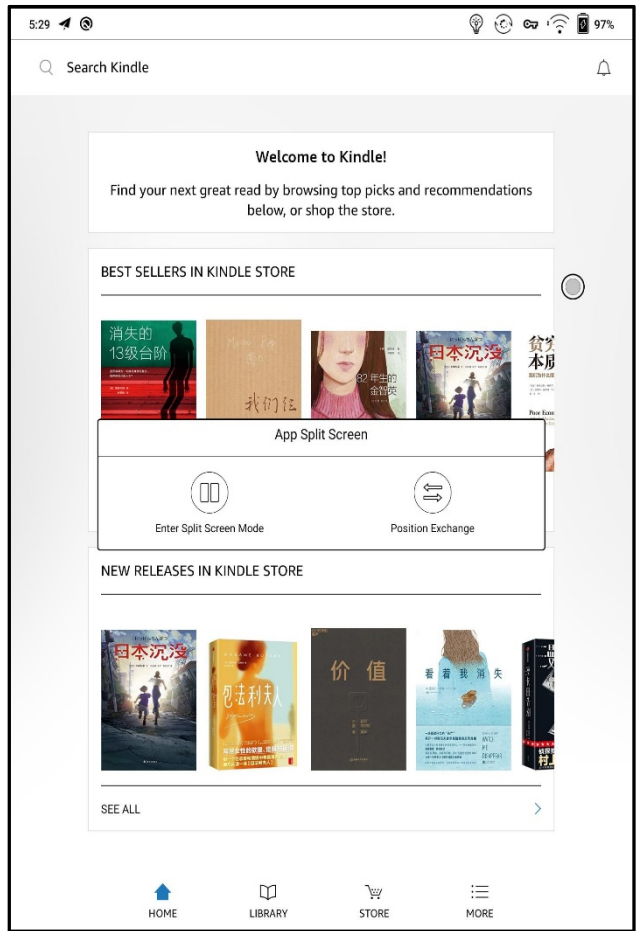
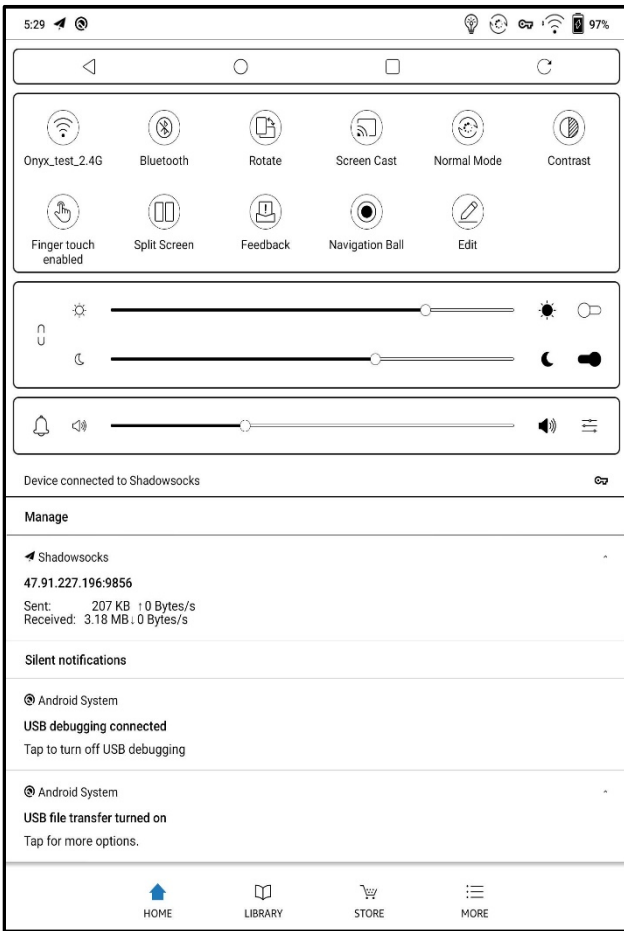

Uygulamalar Bölünmüş Ekranı varsayılan olarak yatay moddadır. Sol taraf varsayılan olarak ana uygulamaya gelir ve yeni açılan uygulama sağ taraftadır. Bölünmüş Ekran Menüsünde sol ve sağ konumları değiştirebilirsiniz. Bölünmüş Ekran modu altında, sistem aşağı açılan menüsünden bu moddan çıkmak için Bölünmüş Ekrandan Çık öğesini seçin. Bölünmüş Ekrandan çıktıktan sonra, arayüz varsayılan olarak soldaki ana uygulamaya dönecektir.

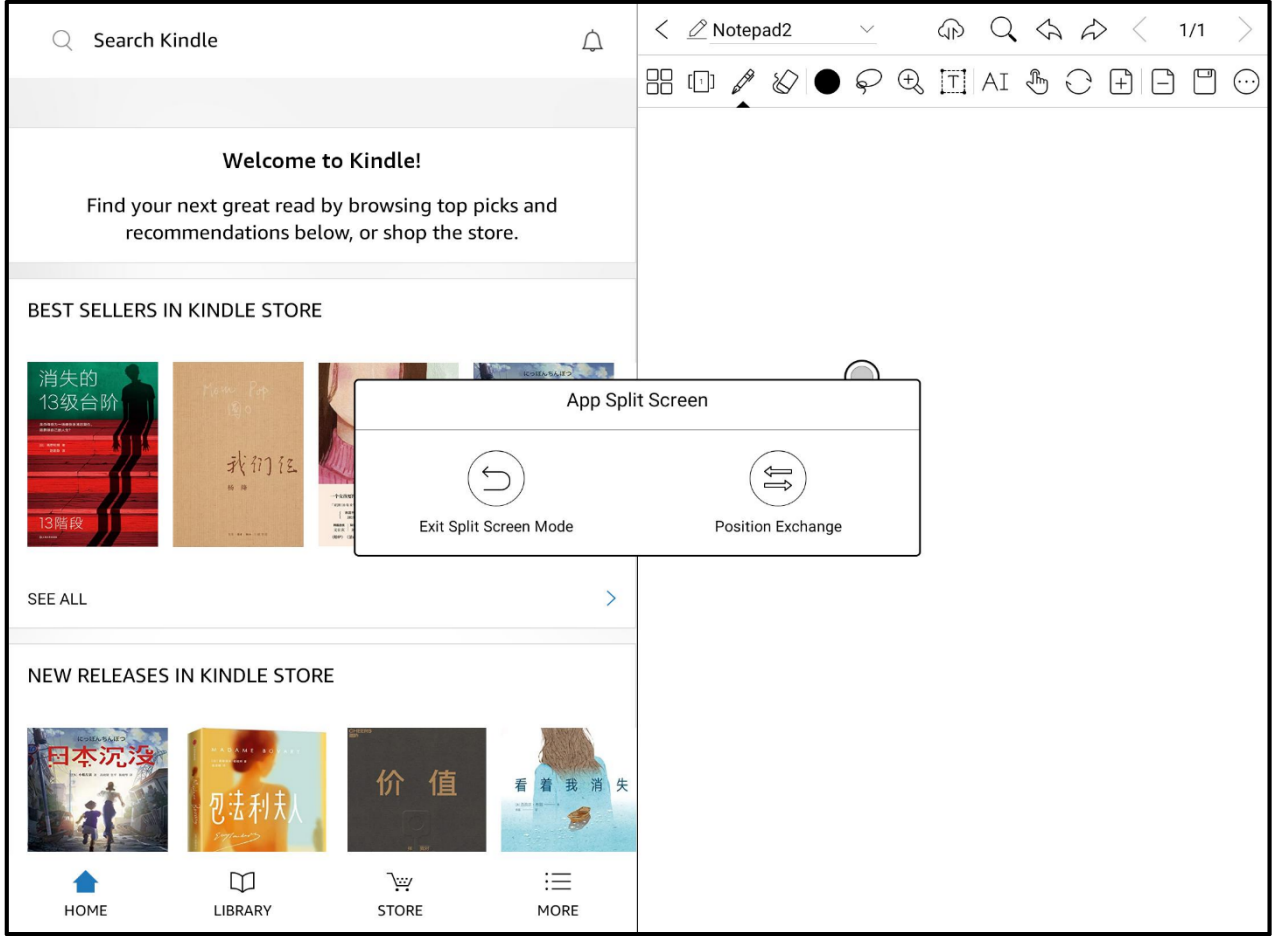

Bölünmüş Ekran modunda, yalnızca ana uygulamanın (bölünmüş ekranı etkinleştiren uygulamalar) optimizasyon ve yenileme ayarı desteklenir. İkincil ekranın yenileme ayarı (daha sonra açılan uygulamalar) etkili olmaz; Bölünmüş Ekran modunda, iki uygulamanın optimizasyonu ve görüntü ayarları ayrı ayrı kontrol edilir.

10.Ayarlar

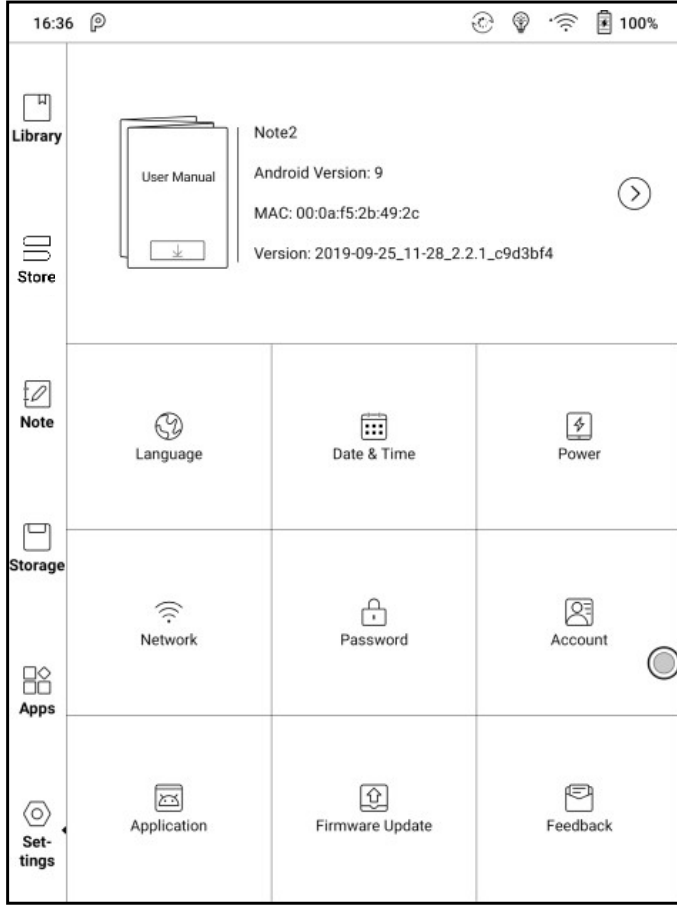

Model adı, Android sürümü ve Sürümü Ayarlar'da bulunabilir. Kullanıcılar, çevrimiçi kullanım kılavuzu için cihazın resmini tıklayabilir ve aşağıdaki belirli alanı tıklayarak tüm cihazın ayarlarını daha fazla yönetebilir.

Cihaz Hakkında

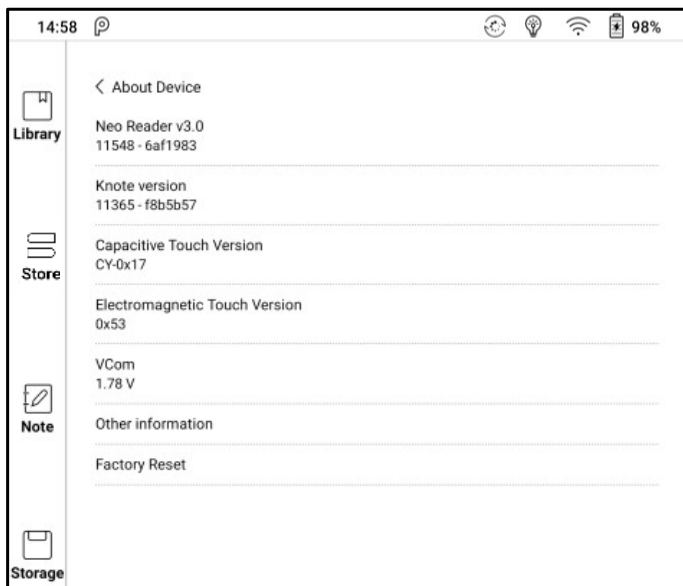

Model adı, Android sürümü, MAC adresi ve bellek sürümünü içerir. Kapasitif Dokunmatik Sürüm, VCom, Diğer bilgiler, Fabrika Ayarlarına Sıfırlama vb. Dahil daha fazla bilgi için model numarasını tıklayın.

Not: Fabrika ayarlarına sıfırlama işlevini çalıştırmak tüm kullanıcı verilerini kaldıracaktır. Lütfen önce bir veri yedeklemesi yapın.

Dil Ayarları

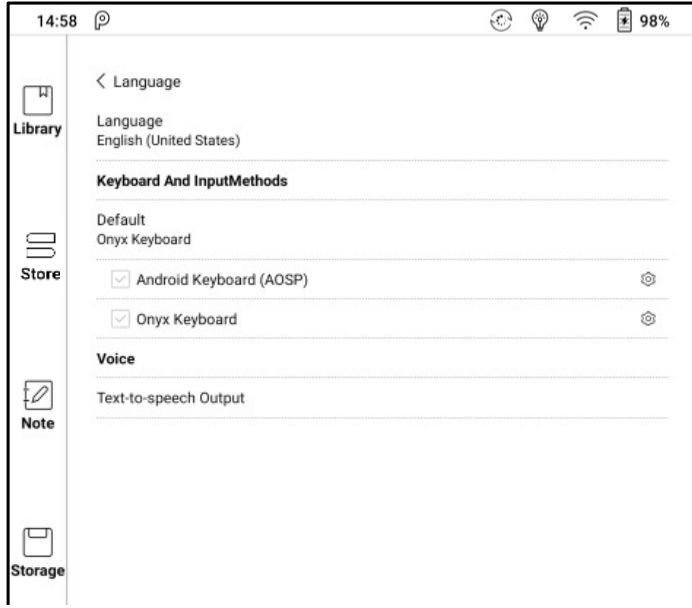

Kullanıcılar bu sayfada sistem dilini, klavyeyi ve giriş yöntemini ve TTS'yi ayarlayabilir; Kullanıcılar sistem dillerini ve erdem klavyesini ayarlayabilir. Sistem varsayılan olarak bir Android klavyeye sahiptir. Kullanıcılar daha fazla giriş yöntemi için üçüncü taraf uygulamaları yükleyebilir.

ONYX Klavye



Yazma, el yazısı girişi ve ses girişi ONYX klavye için mevcuttur ve ilk kez ağ bağlantısı gereklidir. İngilizce, el yazısı girişinin varsayılan dilidir ve kullanıcıların diğer diller için el yazısı girişini kullanmak istedikleri takdirde önce ilgili dil paketini indirmeleri gerekir.

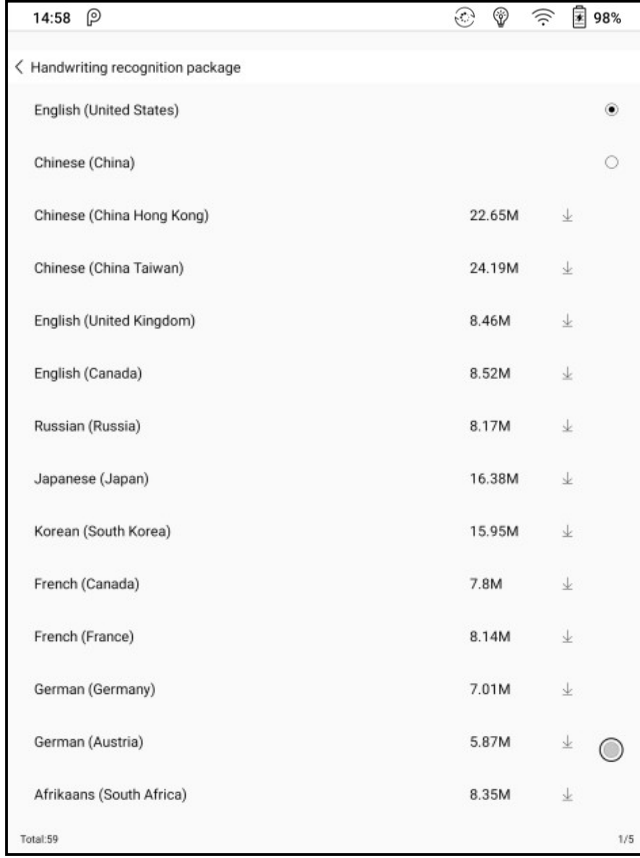

El Yazısı Giriş Dili Paketleri

El yazısı giriş dili paketleri arasında Türkçe dil desteği bulunmaktadır.

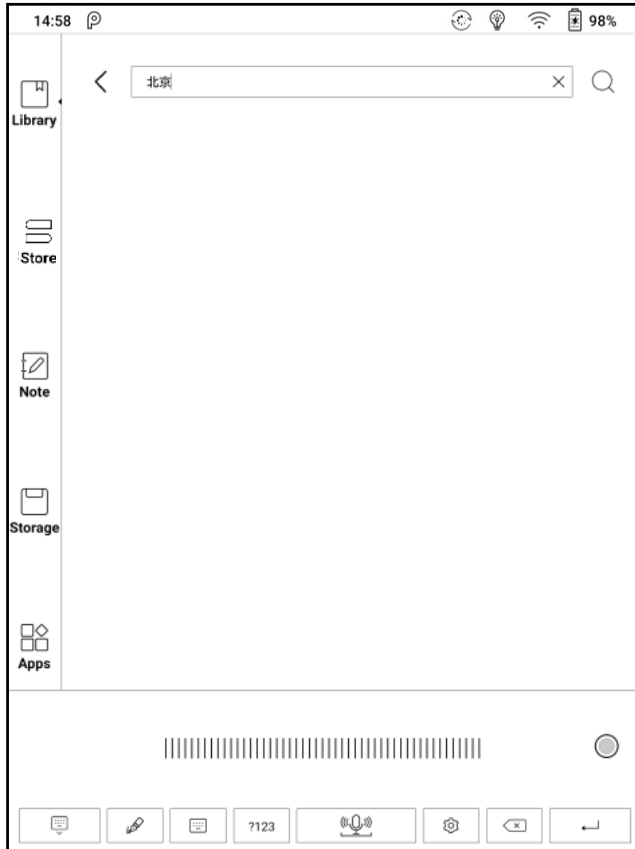

Sesle Yazı Girişi

Önce ses girişini etkinleştirmek için ONYX klavyedeki Space düğmesine uzun basın. Yalnızca İngilizce, Mandarin, Kantonca ve Sichuanese desteklenmektedir.

Tarih ve Saat

Kullanıcılar tarih ve saat için otomatik ayar veya manuel ayar seçebilir. Cihaz internete bağlandığında, yerel saat dilimine göre tarih ve saati otomatik olarak ayarlayacaktır. Manuel ayar, saat dilimi, tarih ve saati ayarlamayı gerektirir ve kullanıcılar tercih ettikleri saat ve tarih görüntüleme biçimini seçebilir;

Güç

Kullanıcılar ekran otomatik uyku zaman aşımı, kapanma zaman aşımı, ağ hareketsizlik zaman aşımı vb.

Ağ

Bu, Wi-Fi \ VPN \ Bluetooth ayarı içindir. Wi-Fi bağlandığında, kullanıcılar web'deki cihazlara göz atabilir ve cihazdaki internet üzerinden kitap indirebilir.

Kablosuz Bağlantı Ayarları

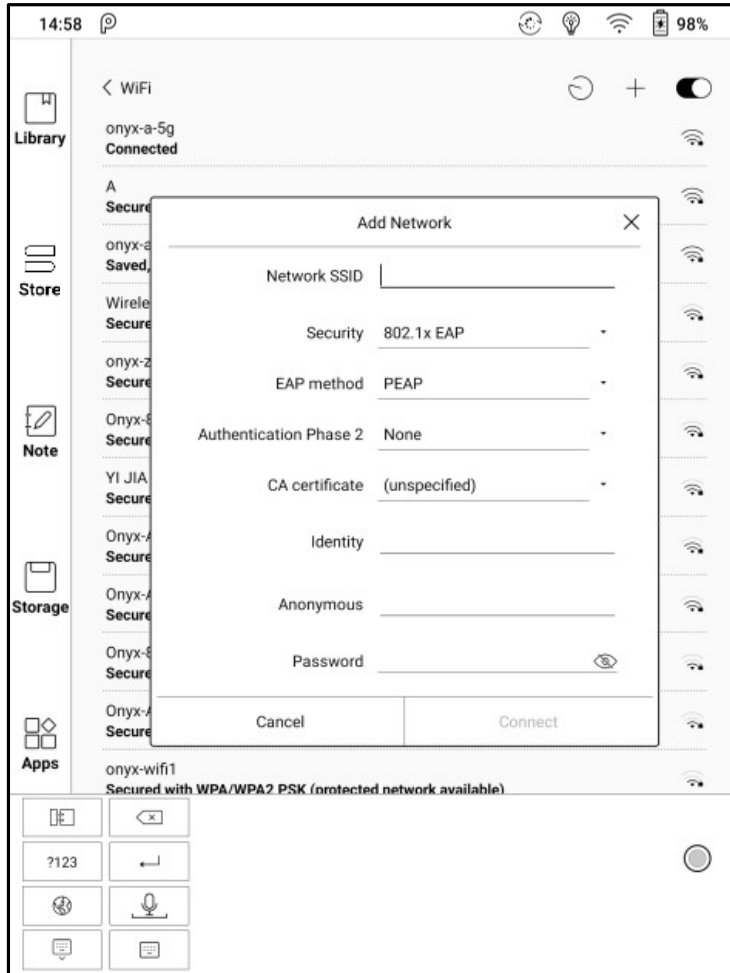

Wi-Fi Açık ögesini kaydirdığınızda kullanılabilir ağlar listelenir. Kullanıcılar bir ağ seçip internete bağlanmak için şifre girebilir. Wi-Fi ilk kez başarılı bir şekilde bağlandıktan sonra, cihaz Wi-Fi bilgilerini otomatik olarak kaydedecektir. Kullanıcıların aynı WIFI'ı bir dahaki sefere kullanmaları durumunda bildirim çubuğunda Wi-Fi'yi açmaları gerekir. Kablosuz sayfasının sağ üst kısmındaki "+" düğmesini tıklayın, kullanıcılar 802.1xEAP gibi listelenmeyen başka bir ağa manuel olarak bağlanabilir.

Bluetooth Ayarları

Bluetooth'u açın, yakındaki Bluetooth cihazlarını arayabilir ve ardından bağlantı istekleri gönderebilirsiniz.

Kullanmadan önce Bluetooth'un eşleştirilmesi gerekir. Şu anda e-Okuyucu'yu yalnızca belge alması, Boox eOkuyucusundan diğer cihazlara göndermesi desteklenmemektedir.

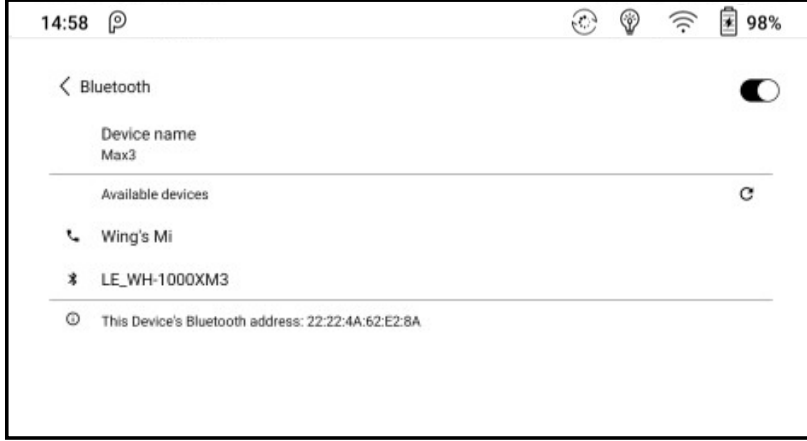

VPN Ayarı

VPN ilk kez açıldığında, sistemin bir parola ayarlaması gerekir. Bu parola yalnızca ekran kilidini açmak için veya fabrika ayarları geri yüklendiğinde kullanılmalıdır.

Daha Fazla Ayar

Şifre yönetimi, sistem yazı tipi boyutu, ekran ayarları vb. ayarlar.

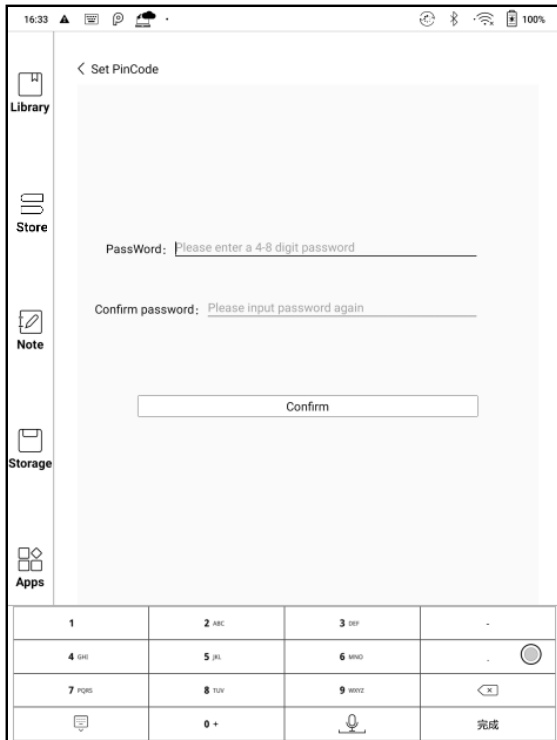

Parola

Kilit ekranı şifresi ve parmak izi şifresi desteklenir.

Ekran şifresini kilit

Kilit ekranı şifresi 4-8 dijital numara gerektirir.

Parmak İzi Şifresi



Sadece kilit ekranı şifresi başarıyla ayarlandıktan sonra, parmak izi şifresi kullanılabilir. Cihazda en fazla 5 parmak izi şifresi belirlenebilir.

Kilit ekranı şifresi kaldırıldıktan sonra, parmak izi şifresi aynı anda silinir. Kullanıcıların parmak izi şifresini aynı anda sıfırlamaları gerekir.



Şifreyi Yenile

Kullanıcılar ONYX hesabına telefon numarası veya e-posta yoluyla giriş yaparak şifreyi sıfırlayabilir. (Şifreyi sıfırlamak için WeChat ile giriş desteklenmez)

Öncelikle ONYX hesabında oturum açmadan şifreyi sıfırlamak mümkün değildir.

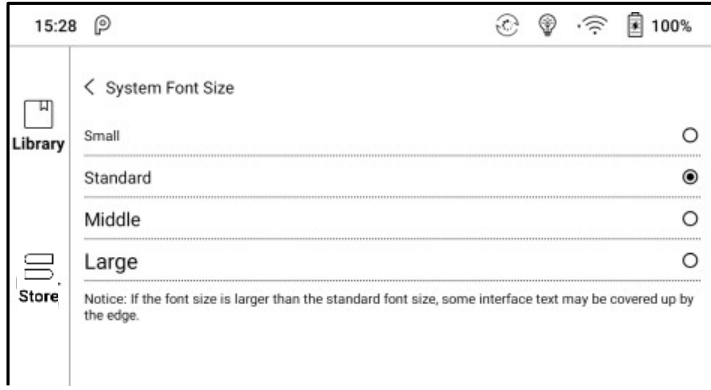

Sistem Ekranı

Sistem yazı tipi boyutunu ayarlamak için destek, varsayılan standart yazı tipi boyutudur, toplam 4 boyut ayarlayabilirsiniz: küçük, standart, büyük, çok büyük;

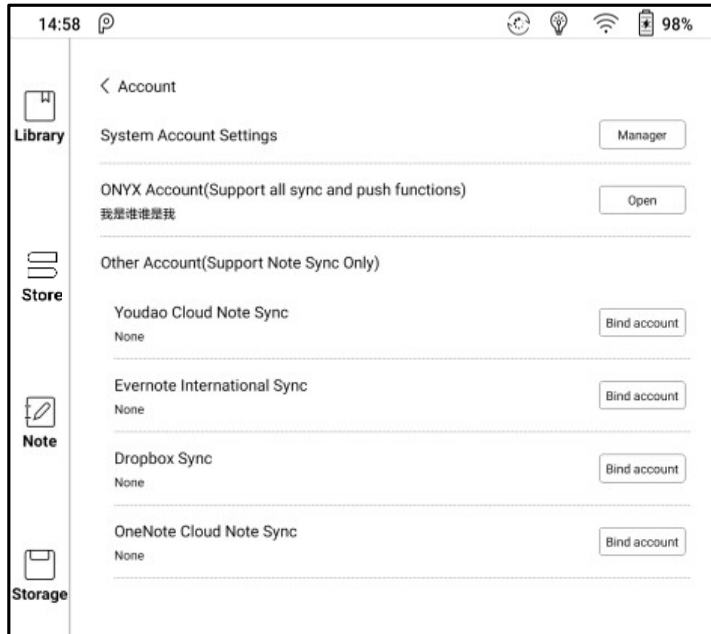

Hesap

Sistem hesabı ayarları, ONYX hesabı ve diğer hesap buradan yönetilebilir. Kullanıcılar Google Hesabı, Exchange ve diğer hesaplarını Sistem Hesabı Ayarları üzerinden daha fazla yönetebilir.



ONYX Hesabı

Kullanıcılar ONYX hesabına Boox cihazlarında veya push.boox.com adresinde telefon numarası, e-posta ve WeChat hesabı ile giriş yapabilir. Kullanıcılar ONYX hesabıyla notları farklı cihazlar arasında yedekleyebilir ve senkronize edebilir. Parola sıfırlama yalnızca ONYX hesabının telefon numarası veya e-posta yoluyla oturum açmasıyla kullanılabilir.

Üç giriş yöntemi, telefon numarası, e-posta ve WeChat hesapları birbirine bağlanabilir. Kullanıcılar telefon numarasını ve e-postayı bağlayabilir, ancak WeChat hesabı desteklenmez.

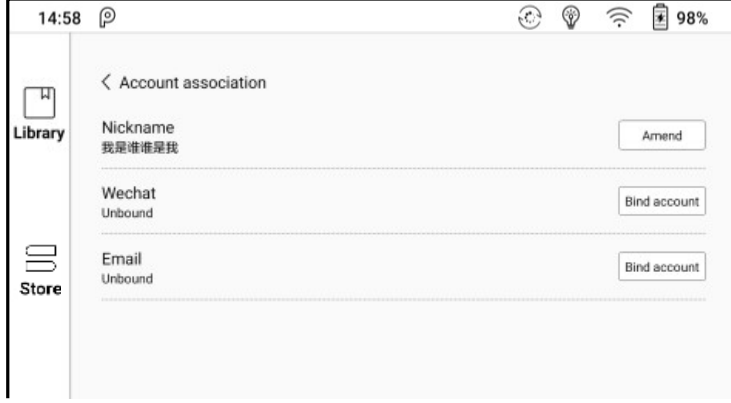

Özel Ana Sayfa

Varsayılan Ana Sayfa Kitaplıktır. Diğer İşlev sayfalarından herhangi birini Ana Sayfa olarak ayarlayabilirsiniz. Açılır bildirim merkezinden ana sayfa simgesine dokunarak Ana sayfaya dönebilirsiniz.

Sunucu Seçimi

Sunucu, varsayılan olarak sistem diline göre tahsis edilir. Çince dil sistemi Asya sunucusunu kullanır ve diğer dil sistemleri ABD sunucusunu kullanır;

Sunucuyu manuel olarak seçtikten sonra, artık sistem diline göre otomatik olarak eşleştirilmeyecektir;

Lütfen bölgenizdeki sunucuyu seçmeyi deneyin. Bu, bazı özel işlevlerin (kitapçı, senkronizasyon, uygulama pazarı, OTA algılama ve ağ iletişimi gerektiren diğer işlevler dahil) kullanımını etkileyen yavaş ağ bağlantısını önleyecektir;

Yalnızca İşlev Alanı görüntüleme simgeleri

İşlev simgesinin altındaki metin gizlenebilir.

Uygulama

Kullanıcılar bilinmeyen kaynak App'lerin yüklenmesine, USB hata ayıklamasına, depolamayı etkinleştirmeye, Google Play'i etkinleştirmeye buradan yapabilir. Kullanıcıların önce Google hesabıyla Ayarlar / Uygulamalar / Google Play / GSF Kimliğini Etkinleştir bölümüne giderek Google Play Store'u etkinleştirmeleri gerekir. 5 dakika sonra, Google Play Store'u kullanmak için cihazınızı yeniden başlatacak ve Google hesabında tekrar oturum açacaksınız.

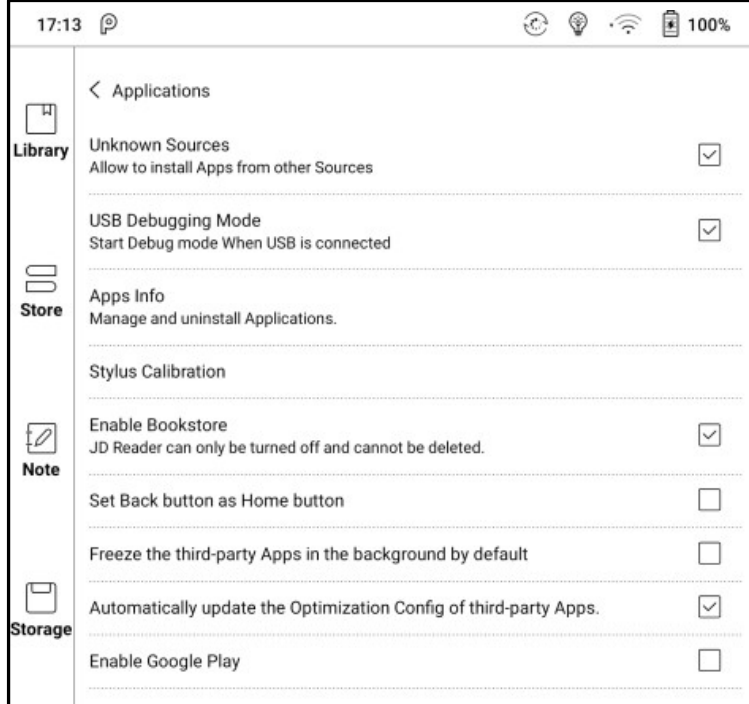

Yazılım Güncellemesi

Kullanıcılar Model numarası, Android sürümü, Yapı numarası ve güncelleme kontrolünü alabilirler. Yükseltme önce yerel paketi sonra da ağ bağlantısı olan çevrimiçi paketi kontrol eder. Yükseltme duraklatma ve kesme noktası indirmeye izin verilir. Lütfen güncellemeden önce cihazın% 30'dan fazla güce ve yeterli kapasiteye sahip olduğundan emin olun.

Geri Bildirim

Bize herhangi bir teknik sorun veya tavsiye göndermek için bekliyoruz. Bu işlev, sorun değerlendirmesi için sistem bilgilerini toplar. Onyx, kullanıcıların cihaz bilgilerini asla ifşa etmeyecektir.

11.Sıkça Sorulan Sorular

Sözlük Nasıl Kurulabilir

Cihaz, stardict \ bgl \ mdict sözlük biçimlerini destekler. Kullanıcılar sözlük paketlerini çevrimiçi olarak indirebilir, "Root Directory \ dicts \" klasörüne kopyalayabilir. Bundan sonra kullanıcılar okurken sözlük kullanılabilir;

Yazı Tipleri Nasıl Eklenir

Kullanıcılar yazı tiplerini çevrimiçi olarak indirebilir, ardından yazı tiplerini klasöre / yazı tiplerine kopyalayabilir; Kullanıcılar okurken yüklü yazı tiplerini seçebilir.

Güncelleme Nasıl Yapılır

Yerel olarak güncelle

Firmware update.upx dosyasını resmi web sitemizden indirin. Bellenimi yerel depolamanın kök dizinine kopyalayın. Ayarlar - yukarı - sistem güncellemesi bölümüne gidin, yerel depolama biriminden güncellemeyi kontrol et düğmesini tıklayın ve cihazı güncellemek için talimatları izleyin;

OTA tarafından güncelleme

Kullanıcılar, ürün yazılımını OTA (Setting \ About \ System güncellemesi) aracılığıyla çevrimiçi olarak güncelleyebilir. Lütfen cihazı OTA ile güncellerken Wi-Fi bağlayın;

Ekran Koruyucuyu Değiştirme Nasıl Yapılır

Menüyü açmak için PNG formatındaki resimlere uzun basın, "Ekran koruyucu olarak ayarla" yı seçin, orijinal bekleme veya kapanmayı değiştirmeyi seçin; Şu anda 3 bekleme görüntüsü ve 1 kapatma görüntüsü desteklenmektedir.

12.Cihaz Özellikleri

İşlemci	1.8GHz*4 + 1.6GHz*4
RAM	4G LPDDR4X
İşletim Sistemi	Android 10
Hafıza	64G
Ekran	Yenileme özellikli e-mürekkep ekran
Ekran Boyutu	10.3 inç
Çözünürlük	1404*1872
Dokunma Özelliği	Stylus kalem ve elle dokunma
Ön Işık	CTM'li Ön Işık
Bağlantı	WIFI(2.4G+5G)+ Bluetooth(5.0)
Batarya	4300 mAh
Tuşlar	Geri düğmesi (Parmak tanımlama desteklenir)
USB Girişi	USB -C Tipi (OTG'yi destekler)
Diğer	Mikrofon, çift hoparlör
Ebatlar	249.5x177.8x7.1mm
Ağırlık	≤378 g (pil dahil)
Çalışma Isısı	0°C- 50°C
Kitap Formatları	PDF, EPUB , TXT, DJVU, HTML, FB2, DOC, MOBI, CHM, vb..
Resim Formatları	PNG, JPG, BMP
Ses Formatları	WAV , MP3
Uygulamalar	Üçüncü taraf APP yüklemesi desteklenir
İnternet Gezintisi	Desteklenir
Dil	Çoklu dil desteği
Dosya Dizini	Desteklenir
Sözlük	Desteklenir
TTS	Desteklenir
Ekran Yenileme Modu	Dört yenileme modu seviyesi desteklenir
DRM	Desteklenir
Güncelleme	Yerel güncelleme ve OTA güncelleme mevcuttur
Sertifikalar	CE, Rohs