



german
brand
award
21
winner

wolcraft®



Αξεσουάρ, εξαρτήματα & καινοτόμα εργαλεία για δημιουργία χωρίς όρια!

Από το 1949 ο οίκος **wolcraft** αναπτύσσει πρωτοποριακά προϊόντα και ανοίγει νέους δρόμους στους τομείς των κατασκευών και του DIY. Τα εργαλεία, αξεσουάρ και εξαρτήματα **wolcraft** είναι ο πολύτιμος βοηθός κάθε απαιτητικού επαγγελματία ή ενθουσιώδη φίλου του DIY!

ΑΠΟΚΛΕΙΣΤΙΚΟΣ ΑΝΤΙΠΡΟΣΩΠΟΣ
ΓΙΑ ΕΛΛΑΔΑ & ΚΥΠΡΟ



ΑΝ. ΜΑΥΡΟΦΙΔΟΠΟΥΛΟΣ Α.Ε.

ΤΕΧΝΙΚΗ & ΕΜΠΟΡΙΚΗ ΕΤΑΙΡΕΙΑ | ΑΝΤΙΠΡΟΣΩΠΕΙΕΣ

Σαλαμίνος 1 & Μαυρομιχάλη | 185 45 Πειραιάς

Τηλ.: 210 4136155 | Fax: 210 4137692 | E-mail: orders@amtech.gr

www.mavrofidopoulos.gr

SINCE 1949



www.wolcraft.com



Ποτηροτρυπάνο Bi-metal



- Για χρήση σε ξύλο, κόντρα πλάκ, χάλυβα, μη σιδηρούχα βαρέα μέταλλα, πλαστικά υλικά, γυψοσανίδες
- Διμεταλλικό υλικό κατασκευής BIM με σώμα από ειδικό κράμα και δόντια ταχυχάλυβα HSS
- Άμεση χρήση χωρίς επιπλέον άξονα
- Περιλαμβάνεται κεντραδόρος HSS Ø6mm με άξονα βάσης ποτηροτρυπάνου

ΚΩΔΙΚΟΣ	Ø ΔΙΑΜΕΤΡΟΣ	ΒΑΘΟΣ ΚΟΠΗΣ	ΣΤΕΛΕΧΟΣ	
5463000	Ø22	40mm	HEX	9.30€
5464000	Ø25	40mm	HEX	9.50€
5465000	Ø29	40mm	HEX	9.90€
5467000	Ø35	40mm	HEX	10.90€
5469000	Ø40	40mm	HEX	11.50€
5470001	Ø45	40mm	HEX	11.90€
5471000	Ø51	40mm	HEX	13.50€
5472000	Ø54	40mm	HEX	14.30€
5484000	Ø60	40mm	HEX	14.90€
5473000	Ø65	40mm	HEX	15.50€
5474000	Ø68	40mm	HEX	16.50€



Ρυθμιζόμενο ποτηροτρυπάνο Ø45-90mm



- Για χρήση σε γυψοσανίδες, πλάκες OSB, μαλακό ξύλο, κόντρα πλάκ
- Μόνον ένα προϊόν για όλες τις τυπικές ακτίνες στην ξηρά δόμηση
- Εύκολη ρύθμιση σε τρία βήματα (λήσιμο, συγχρονισμένη ρύθμιση, σταθεροποίηση)
- Δόντια με ειδική γεωμετρία για λεπτές και καθαρές κοπές
- Τρεις σκάθες ρύθμισης για όλες τις στάνταρ διαστάσεις
- Μεγάλος δίσκος για προστατευμένη περιοχή εργασίας
- Απομάκρυνση σκόνης για απρόσκοπτη λειτουργία του μηχανισμού ρύθμισης
- Τρεις λάμες με ίσια δόντια



Περιλαμβ.: 1 εξάγωνο κλειδί SW 2.5, 1 εξάγωνο κλειδί SW 4

ΚΩΔΙΚΟΣ	Ø ΔΙΑΜΕΤΡΟΣ	ΒΑΘΟΣ ΚΟΠΗΣ	ΣΤΕΛΕΧΟΣ	
5977000	Ø45-90mm	30mm	Τριγωνικό	35.50€



Κώνιοι διεύρυνσης οπής (σετ 3 τεμ.)



MADE IN EU



- Απλή και ασφαλής λύση διεύρυνσης υφιστάμενων οπών με τη χρήση ποτηροτρυπάνου
- Κατασκευή με σπείρωμα για εύκολη στερέωση και ευθυγράμμιση στον άξονα του κέντρου της υφιστάμενης οπής
- Κατασκευή από πλάστικο υψηλής ποιότητας
- Πλαστική θήκη φύλαξης και μεταφοράς

- Περιλαμβάνονται 3 κόλλουροι κώνιοι
Ø35-51mm: οπή min Ø60mm
Ø46-62mm: οπή min Ø68mm
Ø54-70mm: οπή min Ø76mm

- 3 εναλλάξιμοι χαλύβιδνοι δακτύλιοι για την ευθυγράμμιση των τρυπανιών (Ø6/8/10mm)
- Κλειδί ασφαλούς στερέωσης στην οπή

ΚΩΔΙΚΟΣ	Ø ΔΙΑΜΕΤΡΟΣ	ΤΕΜ.	
5953000	Ø35-51/46-62/54-70mm	3	32.90€



Ποτηροτρυπάνο ξύλου standard (σετ 7 ποτηροτρυπάνο ταχείας εναλλαγής)

- Για δημιουργία οπών για κουτιά διακοπών και διακλαδώσεων
- Για εγκατάσταση και διέλιψη σωληνώσεων αερισμού
- Για χρήση σε ξύλο, γυψοσανίδα, πάνελ κατασκευής
- Πλάστικό σώμα
- Περιλαμβάνονται κεντραδόρος Ø6mm με άξονα βάσης ποτηροτρυπάνου Ø6mm και 7 ποτηροτρυπάνο ταχείας εναλλαγής

ΚΩΔΙΚΟΣ	Ø ΔΙΑΜΕΤΡΟΣ	ΒΑΘΟΣ ΚΟΠΗΣ	ΣΤΕΛΕΧΟΣ	
2161000	Ø25/32/38/45/50/56/62mm	18mm	6mm	6.90€



Ποτηροτρυπάνο ξύλου classic (σετ 7 ποτηροτρυπάνο ταχείας εναλλαγής)



- Για δημιουργία οπών για κουτιά διακοπών και διακλαδώσεων
- Για εγκατάσταση και διέλιψη σωληνώσεων αερισμού
- Για χρήση σε ξύλο, γυψοσανίδα, πάνελ κατασκευής
- Λάμες βοήφραμιού χάλυβα και μεταλλικό σώμα
- Περιλαμβάνεται κεντραδόρος Ø8mm με άξονα βάσης ποτηροτρυπάνου Ø8mm και 7 ποτηροτρυπάνο ταχείας εναλλαγής

ΚΩΔΙΚΟΣ	Ø ΔΙΑΜΕΤΡΟΣ	ΒΑΘΟΣ ΚΟΠΗΣ	ΣΤΕΛΕΧΟΣ	
2160000	Ø25/32/38/45/50/56/62mm	33mm	8mm	11.90€



Ποτηροτρυπάνο ξύλου/μετάλλου super (σετ 5 ποτηροτρυπάνο ταχείας εναλλαγής)



- Υψηλή απόδοση κοπής
- Για χρήση σε ξύλο, γυψοσανίδα, πάνελ κατασκευής, μη σιδηρούχα μέταλλα
- Λάμες βοήφραμιού χάλυβα και μεταλλικό σώμα
- Περιλαμβάνεται κεντραδόρος με άξονα βάσης ποτηροτρυπάνου Ø10mm και 5 ποτηροτρυπάνο ταχείας εναλλαγής

ΚΩΔΙΚΟΣ	Ø ΔΙΑΜΕΤΡΟΣ	ΒΑΘΟΣ ΚΟΠΗΣ	ΣΤΕΛΕΧΟΣ	
2155000	Ø60/68/74/80/95mm	40mm	HEX	22.90€



Ποτηροκορώνα SDS



- Για όλες τις εργασίες εγκαταστάσεων (κουτιά διακοπών, και διακλαδώσεων, σωληνώσεις)
- Για χρήση σε τούβλα, φυσική και τεχνητή πέτρα, τσιμέντο, μάρμαρο, πλακάκια
- Ειδικό σκληρυμένο στέλεχος τρυπανιού με αντοχή στη φθορά και πλάκες καρβιδίου με αντοχή στη θερμότητα
- Άξονας SDS-plus με αντοχή στις κρούσεις και τις δονήσεις
- Περιλαμβάνεται κεντραδόρος καρβιδίου του βοήφραμιού (TCT) Ø8mm

ΚΩΔΙΚΟΣ	Ø ΔΙΑΜΕΤΡΟΣ	ΒΑΘΟΣ ΚΟΠΗΣ	ΣΤΕΛΕΧΟΣ	
5480000	Ø40	46mm	M16	24.90€
5483000	Ø68	46mm	M16	30.90€
5481000	Ø83	46mm	M16	35.50€



Ποτηροκορώνες (σετ 4 τεμ.)



- Για όλες τις εργασίες εγκαταστάσεων (κουτιά διακοπών και διακλαδώσεων, σωληνώσεις)
- Για χρήση σε τούβλα, τσιμεντόλιθους, γυψοσανίδες, πλακάκια
- Υλικό κατασκευής με επικάλυψη καρβιδίου του βοήφραμιού
- Πλήρες με πλάκα υποδοχέα και κεντραδόρο

ΚΩΔΙΚΟΣ	Ø ΔΙΑΜΕΤΡΟΣ	ΒΑΘΟΣ ΚΟΠΗΣ	ΣΤΕΛΕΧΟΣ	
3478000	Ø33/53/73/83mm	55mm	8mm	34.50€

Τρυπάνι μεντσέδων

- Για δημιουργία οπών σε όλους τους τύπους μαλακού ξύλου και μορισσανίδας με πλαστική επένδυση
- Μικρότερος χρόνος διάτρησης χωρίς ίχνη καψίματος στο ξύλο
- Υψηλής ποιότητας εργαλειοχάλυβα



ΚΩΔΙΚΟΣ	Ø ΔΙΑΜ.	ΜΗΚΟΣ	ΣΤΕΛΕΧΟΣ	
3318000	26mm	90mm	8mm	14.50€
3320000	30mm	90mm	8mm	15.50€

Τρυπάνι μεντσέδων & οδηγός

- Περιλαμβάνεται οδηγός για ακριβές μαρκάρισμα των σημείων διάτρησης οπών για μεντσέδες



ΚΩΔΙΚΟΣ	Ø ΔΙΑΜ.	ΜΗΚΟΣ	ΣΤΕΛΕΧΟΣ	
8728000	35mm	90mm	10mm	16.90€

Τρυπάνια μεντσέδων (σετ 5 τεμ.)

- Ακριβής διάτρηση χωρίς σκλήθρες
- Διάνοξη οπών σε όλους τους τύπους μαλακού ξύλου και μορισσανίδας με πλαστική επένδυση
- Ειδική γεωμετρία κοπτικών άκρων για συντομότερο χρόνο διάτρησης χωρίς σημάδια καψίματος στο ξύλο και χαμηλότερη κατανάλωση ενέργειας για μικρότερη καταπόνηση του εργαλείου
- Κατασκευή από υψηλής ποιότητας εργαλειοχάλυβα



Σε πρακτική θήκη φύλαξης από υψηλής ποιότητας πλαστικό! (165x127x47mm)



ΚΩΔΙΚΟΣ	Ø ΔΙΑΜΕΤΡΟΣ	ΜΗΚΟΣ	Ø ΣΤΕΛΕΧΟΣ	
1002000	Ø15/20/25/30/35mm	90mm	8/10mm	42.50€

Διαμαντοτρυπάνια κεραμικών & οδηγός διάτρησης (σετ 5 τεμ.)



- Κατάλληλα για πλακάκια τοίχου και δαπέδου (κεραμικά, τερακότα, πηλίνα, πορσελάνες, γρανίτη)
- Για τοποθέτηση αξεσουάρ μάνιου σε πλακάκια
- Κοπτικό άκρο με επιστροφή βιομηχανικών διαμαντιών υψηλής ποιότητας για διάτρηση ακόμη και στα σκληρότερα υλικά
- Οδηγός διάτρησης με δύο βεντούζες που διασφαλίζουν την ασφαλή διάτρηση με ακρίβεια και αποτρέπουν την ολίσθηση του τρυπανιού
- Σπάγγος για την αναγκαία υδρόψυξη για μεγάλη διάρκεια ζωής του τρυπανιού
- Για χρήση με επαναφορτιζόμενο δραπανοκασάβιδο



Πρακτική θήκη φύλαξης από υψηλής ποιότητας πλαστικό



Κοπτικό άκρο με επιστροφή βιομηχανικών διαμαντιών

ΚΩΔΙΚΟΣ	Ø ΔΙΑΜΕΤΡΟΣ	ΒΑΘΟΣ ΚΟΠΗΣ	Ø ΣΤΕΛΕΧΟΣ	
8771000	Ø5/6/8/10mm	30mm	10mm	42.90€

Περιλαμβάνονται:
- 5 διαμαντοτρυπάνια για πλακάκια τοίχου και δαπέδου (5, 6, 8 και 10mm)

- Οδηγός διάτρησης με σπάγγο υδρόψυξης
- Πρακτική θήκη φύλαξης & μεταφοράς από υψηλής ποιότητας πλαστικό

Τρυπάνι για μπαταρία νεροχύτη



- Για τοποθέτηση βρύσης
- Απλή και ακριβής διάτρηση
- Για χρήση σε φύλλο χάλυβα και ανοξείδωτο χάλυβα

ΚΩΔΙΚΟΣ	Ø ΔΙΑΜΕΤΡΟΣ	ΒΑΘΟΣ ΚΟΠΗΣ	
3753000	Ø32mm (1 ¼")	max 1mm	16.90€

Οδηγός διάτρησης Accumobil



- Για χρήση με επαναφορτιζόμενα και ηλεκτρικά δράπανα
- Για διάτρηση οπών εύκολα και γρήγορα ακόμα και από αρχάριους
- Ελαστικά προστατευτικά εμποδίζουν την ολίσθηση του δράπανου σε λείες επιφάνειες
- Οδηγοί για διάτρηση οπών με ακρίβεια
- Ενσωματωμένες αυλακώσεις σχήματος "V" για ασφαλή διάτρηση κυλινδρικών τρυπιών και τρυπιών με γωνίες και ακμές



ΚΩΔΙΚΟΣ	Ø ΔΙΑΜΕΤΡΟΣ ΟΔΗΓΩΝ	ΔΙΑΣΤΑΣΕΙΣ	
4685000	4/5/6/8/10mm	117x33x66mm	13.50€

Τρυπάνι με φρέζα
Ø3.2-12/4.5-16mm



- Για χρήση σε ξύλο, πλαστικό
- Ταυτόχρονη διάτρηση και φρεζάρισμα στο ίδιο στάδιο εργασίας

ΚΩΔΙΚΟΣ	ΦΡΕΖΑ	ΓΩΝΙΑ	ΤΡΥΠΑΝΙ	ΧΡΗΣΗ ΜΕ ΒΙΔΕΣ	
2498000	Ø3.2-12mm	45°	Ø3.2mm	Ø3.5-6mm	6.20€
2499000	Ø4.5-16mm	45°	Ø4.5mm	Ø5-8mm	6.20€

Τρυπάνι με φρέζα & στοπ
Ø3.2-12mm



Εξάγωνο
στέλεχος 1/4"
(6.35mm)

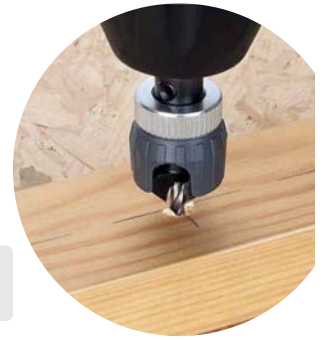

- Για χρήση σε ξύλο
- Ταυτόχρονη διάτρηση και φρεζάρισμα στο ίδιο στάδιο εργασίας
- Ρυθμιζόμενο στοπ βάθους για διαδοχική διάτρηση σπών με σταθερό βάθος

ΚΩΔΙΚΟΣ	ΔΙΑΜΕΤΡΟΣ	ΓΩΝΙΑ	ΧΡΗΣΗ ΜΕ ΒΙΔΕΣ	ΣΤΕΛΕΧΟΣ	
2544000	Ø3.2-12mm	45°	Ø3.5-6mm	Εξάγωνο 1/4" - 6.35mm	11.90€



Φρέζα HSS
Ø10/12/16mm



MADE IN GERMANY



Εξάγωνο
στέλεχος 1/4"
(6.35mm)

- Για χρήση σε μέταλλα, μη σιδηρούχα μέταλλα, ξύλο, πλαστικά υλικά
- Κατασκευή από ταχυχάλυβα (HSS)

ΚΩΔΙΚΟΣ	ΦΡΕΖΑ	ΓΩΝΙΑ	ΣΤΕΛΕΧΟΣ	
2583000	Ø10mm	45°	Εξάγωνο 1/4"(6.35mm)	6.50€
2580000	Ø12mm	45°	Εξάγωνο 1/4"(6.35mm)	6.90€
2581001	Ø16mm	45°	Εξάγωνο 1/4"(6.35mm)	9.50€



Φρέζες Ø6/12/16mm
(σετ 3 τεμ.)



MADE IN GERMANY



- Για χρήση σε ξύλο, πλαστικό, μη σιδηρούχα μέταλλα
- Κατασκευή από εργαλειοχάλυβα

ΚΩΔΙΚΟΣ	ΔΙΑΜΕΤΡΟΣ	ΓΩΝΙΑ	ΣΤΕΛΕΧΟΣ	ΤΕΜ.	
2504000	Ø6,12,16mm	45°	6mm	3	7.50€

Φρέζα Ø6-24mm

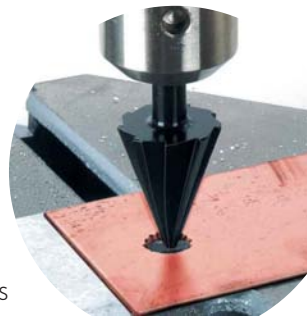

- Για ξύλο, μη σιδηρούχο μέταλλο, πλαστικά υλικά
- Κατασκευή από ανθρακούχο εργαλειοχάλυβα WS

ΚΩΔΙΚΟΣ	ΔΙΑΜΕΤΡΟΣ	ΜΗΚΟΣ	ΣΤΕΛΕΧΟΣ	
2523000	Ø6-24mm	32mm	Ø8mm	9.90€

Φρέζα HSS Ø6-25mm

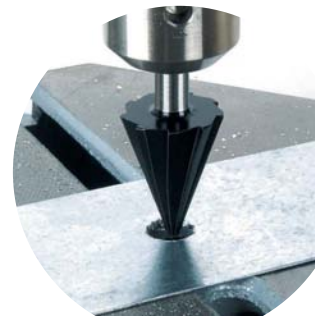

- Για χρήση σε ανοξείδωτο χάλυβα, φύλλο χάλυβα, μη σιδηρούχα μέταλλα, πλαστικά υλικά
- Κατασκευή από ταχυχάλυβα (HSS)

ΚΩΔΙΚΟΣ	ΔΙΑΜΕΤΡΟΣ	ΜΗΚΟΣ	ΣΤΕΛΕΧΟΣ	
2522000	Ø6-25mm	32mm	Ø8mm	28.50€



Φρέζα χειρός Ø19mm
με λαβή



MADE IN EU

- Για χρήση σε ξύλο, προφίλ αλουμινίου, πλαστικά υλικά
- Κατασκευή από πλαστικό και ανθρακούχο εργαλειοχάλυβα WS

ΚΩΔΙΚΟΣ	ΔΙΑΜΕΤΡΟΣ	ΓΩΝΙΑ	
4315000	Ø19mm	45°	5.70€



Τρυπάνι
διαβάθμισης
HSS



MADE IN GERMANY

- Για χρήση σε ανοξείδωτο χάλυβα, φύλλο χάλυβα, μη σιδηρούχα μέταλλα, πλαστικά υλικά
- Κατασκευή από ταχυχάλυβα

ΚΩΔΙΚΟΣ	ΔΙΑΜΕΤΡΟΣ	ΜΗΚΟΣ ΕΡΓ.	ΣΤΕΛΕΧΟΣ	
2515000	Ø4/6/8/10/12/14/16/18/20mm	42.5mm	Ø8mm	33.90€
2516000	Ø8/14/16/18/20/22/24/26/28/30mm	52.5mm	Ø10mm	50.90€



MADE IN GERMANY

Ράσπα ξύλου σε διάφορα σχήματα

Εξάγωνο στέλεχος 1/4" (6.35mm)



ΚΩΔΙΚΟΣ	ΦΡΕΖΑ	ΡΦΕΛΙΜΟ	ΜΗΚΟΣ	ΣΧΗΜΑ	ΣΤΕΛΕΧΟΣ	
2527000	Ø13.5mm	35mm	-	Κυλινδρική	Εξάγωνο 1/4" - 6.35mm	3.90€
4377000	Ø13mm	22mm	48mm	Απιοειδής	Εξάγωνο 1/4" - 6.35mm	4.90€
4378000	Ø6-12mm	22mm	48mm	Κωνική	Εξάγωνο 1/4" - 6.35mm	4.90€
4379000	Ø15mm	-	41mm	Σφαιρική	Εξάγωνο 1/4" - 6.35mm	4.90€

Κυλινδρική ράσπα Ø52mm



MADE IN EU

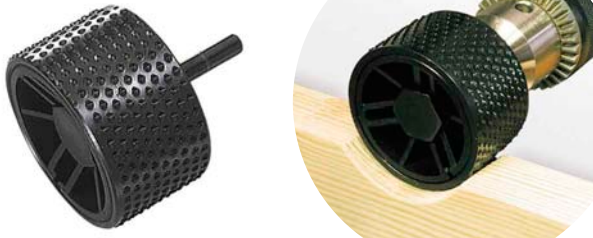

- Για ξύλο, αλουμίνιο
- Δεν αφήνει γυαλάδα
- Δεν απαιτείται εκ νέου λείανση

ΚΩΔΙΚΟΣ	ΔΙΑΜΕΤΡΟΣ	ΜΗΚΟΣ ΕΡΓΑΣΙΑΣ	ΣΤΡΟΦΕΣ (MAX)	ΣΤΕΛΕΧΟΣ	
2520000	Ø52mm	30mm	3,000rpm	Ø6mm	8.20€

Πριόνι εγκοπής



- Για χρήση με ηλεκτρικά ή επαναφορτιζόμενα δράπανα
- Για χρήση σε σκληρό ή μαλακό ξύλο
- Κατασκευή από χάλυβα WS

ΚΩΔΙΚΟΣ	ΔΙΑΜΕΤΡΟΣ	ΠΑΧΟΣ ΚΟΠΗΣ	ΣΤΡΟΦΕΣ (MAX)	ΣΤΕΛΕΧΟΣ	
3270000	Ø45mm	1.5mm	3,000rpm	Ø8mm	6.50€

Ταχυτσόκ με βγωνο στέλεχος

Εξάγωνο στέλεχος 1/4" (6.35mm)

- Για χρήση με δραπενο-κατασάβιδα με βγωνο υποδοχή
- Δεξιόστροφη περιστροφή



ΚΩΔΙΚΟΣ	ΣΥΣΦΙΓΞΗ	ΣΤΕΛΕΧΟΣ	
2625000	0.5-6.5mm	Εξάγωνο 1/4" (6.35mm)	8.90€

Ράσπα μετάλλου κυλινδρική/κωνική



MADE IN GERMANY



Εξάγωνο στέλεχος 1/4" (6.35mm)

- Για χρήση σε φύλλο χάλυβα, αλουμίνιο, μη σιδηρούχα μέταλλα
- Υλικό κατασκευής: εργαλειοχάλυβας
- Για χρήση με ηλεκτρικά ή επαναφορτιζόμενα δραπενοκατασάβιδα

ΚΩΔΙΚΟΣ	ΦΡΕΖΑ	ΡΦΕΛΙΜΟ	ΜΗΚΟΣ	ΣΧΗΜΑ	ΣΤΕΛΕΧΟΣ	
4380000	Ø12mm	22mm	48mm	Κυλινδρική	Εξάγωνο 1/4" - 6.35mm	4.90€
4381000	Ø6-11mm	22mm	48mm	Κωνική	Εξάγωνο 1/4" - 6.35mm	4.90€

Ράσπες & φρέζα (σετ 5 τεμ.)



MADE IN GERMANY



- Για προετοιμασία εσοχών και γρήγορη αφαίρεση υλικού
- Κατασκευή από ειδικό χάλυβα εργαλείων

ΤΥΠΟΣ	ΧΡΗΣΗ	Ø	ΣΤΕΛΕΧΟΣ
Κυλινδρική	Ξύλο	Ø13.5mm	Ø6.35mm
Κωνική	Ξύλο	Ø5-12mm	Ø6.35mm
Σφαιρική	Ξύλο	Ø15mm	Ø6.35mm
Κυλινδρική	Μέταλλο	Ø12.5mm	Ø6.35mm
Κυλινδρική	Ξύλο	Ø12mm	Ø6.35mm

ΚΩΔΙΚΟΣ	ΔΙΑΜΕΤΡΟΣ	ΣΤΕΛΕΧΟΣ	ΤΕΜ.	
2540000	13.5/5-12/15/12.5/12mm	Ø6.35mm	5	10.90€

Πριόνι & δίσκοι εγκοπής (σετ 4 τεμ.)



MADE IN GERMANY



Περιλαμβάνονται: 1 δίσκος εγκοπής (διάμ.: Ø35mm, πάχος κοπής: 1.5mm), 1 δίσκος εγκοπής (διάμ.: Ø35mm, πάχος κοπής: 2.5mm), 1 πριόνι εγκοπής (διάμ.: Ø45mm, πάχος κοπής: 1.5mm) και 1 άξονας (διάμ.: Ø8mm)

ΚΩΔΙΚΟΣ	ΔΙΑΜΕΤΡΟΣ	ΣΤΡΟΦΕΣ (MAX)	ΑΞΟΝΑΣ	ΤΕΜ.	
3253000	Ø30/35/45mm	3,000rpm	Ø8mm	4	9.50€

Συλλέκτης σκόνης



MADE IN GERMANY

- Για χρήση με τρυπάνια Ø4-8mm



ΚΩΔΙΚΟΣ	ΔΙΑΜΕΤΡΟΣ	
2900000	Ø63mm	3.50€

NEA ΚΑΙΝΟΤΟΜΑ ΕΞΑΡΤΗΜΑΤΑ
ΓΙΑ ΧΡΗΣΗ ΣΕ ΓΩΝΙΑΚΟΥΣ ΤΡΟΧΟΥΣ

- Σπείρωμα M14 για χρήση με όλους τους κοινούς γωνιακούς τροχούς του εμπορίου Ø115/125mm
- Ιδανικά για ξυλόγλυπτες δημιουργίες και κατασκευές

- Κατάλληλα για την κατεργασία μαλακού ή σκληρού ξύλου και τη δημιουργία εσοκών, κοιλιοτήτων και περιγραμμάτων
- Δυναμική αφαίρεση υλικού και γρήγορη πρόοδος εργασίας

Κυλινδρική ράσα για γωνιακό τροχό

MADE IN GERMANY



- Στροφές λειτουργίας (max): max 12,500rpm - 80m/sec
- Εργαλειοκάθυβος C45

ΚΩΔΙΚΟΣ	ΔΙΑΜΕΤΡΟΣ Ø	ΜΗΚΟΣ ΕΡΓΑΣΙΑΣ	ΣΠΕΙΡ.	
4385000	Ø31.5mm	35mm	M14	37.90€

Σφαιρική ράσα για γωνιακό τροχό

MADE IN GERMANY



- Στροφές λειτουργίας (max): max 12,500rpm - 80m/sec
- Εργαλειοκάθυβος C45

ΚΩΔΙΚΟΣ	ΔΙΑΜΕΤΡΟΣ Ø	ΜΗΚΟΣ ΕΡΓΑΣΙΑΣ	ΣΠΕΙΡ.	
4386000	Ø31.5mm	26mm	M14	37.90€

Δίσκος κατεργασίας για γωνιακό τροχό

MADE IN GERMANY



- Στροφές λειτουργίας (max): max 12,500rpm - 80m/sec
- Εργαλειοκάθυβος C45

ΚΩΔΙΚΟΣ	ΔΙΑΜΕΤΡΟΣ Ø	ΜΗΚΟΣ ΕΡΓΑΣΙΑΣ	ΣΠΕΙΡ.	
4387000	Ø50mm	9.6mm	M14	47.90€

Ελαστική βάση λείανσης για γωνιακό τροχό



- Στροφές λειτουργίας (max): max 12,500rpm - 80m/sec

Περιλαμβάνονται: Βάση + 3 γυαλόχαρτα (P40, P80, P120)

ΚΩΔΙΚΟΣ	ΔΙΑΜΕΤΡΟΣ Ø	ΣΠΕΙΡ.	ΤΕΜ.	
5607000	Ø50mm	M14	1+3	24.50€

Ανταλλακτικά γυαλόχαρτα για ελαστική βάση (σετ 8 τεμ.)



- Για την ελαστική βάση λείανσης (κωδ. 5607000)

Περιλαμβάνονται: 8 τεμ. (2xP40, 2xP60, 2xP80, 2xP120)

ΚΩΔΙΚΟΣ	ΔΙΑΜΕΤΡΟΣ Ø	ΤΕΜ.	
5608000	Ø50mm	8	9.50€

Προφυλακτήρας για γωνιακό τροχό



- Απαιτείται για την ασφαλή χρήση των κωδ.: 4385000, 4386000, 4387000

Υποδοχή σύνδεσης με ηλεκτρική σκούπα για απορρόφηση σκόνης

ΚΩΔΙΚΟΣ	ΔΙΑΜΕΤΡΟΣ Ø	ΤΕΜ.	
4399000	Ø115/125mm	1	17.90€



Σε πρακτική θήκη φύλαξης από υψηλής ποιότητας πλαστικό

Ολοκληρωμένο σετ κατεργασίας για γωνιακό τροχό



- Για όλους τους γωνιακούς τροχούς Ø115/125mm
- Στροφές λειτουργίας (max): 12,500rpm - 80m/sec

ΠΕΡΙΕΧΟΜΕΝΑ ΣΕΤ

	ΔΙΑΜ.(Ø)	ΜΗΚΟΣ	ΣΠΕΙΡ.
Κυλινδρική ράσα	Ø31.5mm	35mm	M14
Σφαιρική ράσα	Ø31.5mm	26mm	M14
Δίσκος κατεργασίας	Ø50mm	9.6mm	M14
Προφυλακτήρας γωνιακού τροχού			



ΚΩΔΙΚΟΣ	ΣΠΕΙΡΩΜΑ	ΤΕΜ.	
4400000	M14	6	119.90€



Βάση για γωνιακό τροχό Ø115/125

- Για χρήση με γωνιακούς τροχούς μονής λαβής Ø115/125mm
- Για κοπή ξύλου, μετάλλου, πλαστικού
- Ενσωματωμένος ασφαλειοκλιμακωτός μηχανισμός για τη στερέωση τεμαχίων εργασίας σε γωνία 45-90°
- Στεβαρή κατασκευή με αυτοπρεσαριστή βάση



ΚΩΔΙΚΟΣ	ΠΛΑΤΟΣ ΣΥΣΦΙΓΞΗΣ	ΔΙΑΣΤΑΣΕΙΣ	
5019000	100mm	30x510x350mm	43.50€

Κλειδί σύσφιξης/αποσύσφιξης δίσκων γωνιακών τροχών

- Για χρήση με όλους τους γωνιακούς τροχούς
- Διάφορες αποστάσεις πείρων
- 110



ΤΕΧΝΙΚΑ ΧΑΡΑΚΤΗΡΙΣΤΙΚΑ	
Απόσταση πείρων	30/35mm
Διάμετρος πείρου (Ø)	Ø4mm

ΚΩΔΙΚΟΣ	ΔΙΑΜΕΤΡΟΣ Ø	ΤΕΜ.	
2459000	Ø115/125/230mm	1	5.50€

Μίνι πέτρες αδάμαντος
(σετ λειάνσεως 3 τεμ.)



- Κατάλληλο για χρήση σε κεραμικό, γυαλί, μέταλλο, πλαστικό
- Στροφές λειτουργίας: min 8,000 - max 25,000rpm
- Βάθος ασφάλιξης: 15mm

- Κυλινδρική	Ø4.0mm	(Y)10mm	min 15mm
- Κυλινδρική	Ø4.8mm	(Y)10mm	min 15mm
- Κυλινδρική	Ø5.5mm	(Y)10mm	min 15mm

ΚΩΔΙΚΟΣ	Ø ΣΤΕΛΕΧΟΣ	ΤΕΜ.
---------	------------	------

5987000	Κυλινδρ. Ø3mm	3	8.50€
---------	---------------	---	--------------

Μίνι πέτρες αδάμαντος
(σετ χαράξεως 3 τεμ.)



- Κατάλληλο για χρήση σε κεραμικό, γυαλί, μέταλλο, πλαστικό
- Στροφές λειτουργίας: min 8,000 - max 25,000rpm
- Βάθος ασφάλιξης: 15mm

- Κωνική	Ø3.5mm	(Y)10mm	min 15mm
- Σφαιρική	Ø3mm	-	min 15mm
- Σφαιρική	Ø5mm	-	min 15mm

ΚΩΔΙΚΟΣ	Ø ΣΤΕΛΕΧΟΣ	ΤΕΜ.
---------	------------	------

5988000	Κυλινδρ. Ø3mm	3	8.50€
---------	---------------	---	--------------

Μίνι πέτρα & φρέζα αδάμαντος
(σετ 2 τεμ.)



- Κατάλληλο για χρήση σε κεραμικό, γυαλί, μέταλλο, πλαστικό
- Στροφές λειτουργίας: min 8,000 - max 25,000rpm
- Βάθος ασφάλιξης: 15mm

- Κυλινδρική	Ø8mm	(Y)10mm	min 15mm
- Κωνική	Ø3-8mm	(Y)6mm	min 15mm

ΚΩΔΙΚΟΣ	Ø ΣΤΕΛΕΧΟΣ	ΤΕΜ.
---------	------------	------

5989000	Κυλινδρ. Ø3mm	2	8.50€
---------	---------------	---	--------------

Πέτρα ακονίσματος για μαχαίρια
& ψαλίδια



- Με υποδοχή για την τοποθέτηση της λάμας

ΚΩΔΙΚΟΣ	ΣΤΡΟΦΕΣ (MAX)	ΔΙΑΜΕΤΡΟΣ	ΣΤΕΛΕΧΟΣ	ΤΕΜ.
---------	---------------	-----------	----------	------

2140000	3,500rpm	Ø60mm	Κυλινδρικό Ø6mm	1	6.90€
---------	----------	-------	-----------------	---	--------------

Πέτρες λείανσης για αλυσοπρίονα
(σετ 3 τεμ.)



- Κυλινδρική	Ø4.0mm	(Y)12mm	- Κυλινδρική	Ø5.5mm	(Y)12mm
- Κυλινδρική	Ø4.8mm	(Y)12mm			

ΚΩΔΙΚΟΣ	ΣΤΡΟΦΕΣ (MAX)	ΣΤΕΛΕΧΟΣ	ΤΕΜ.
---------	---------------	----------	------

2175000	12,000rpm	Κυλινδρικό Ø2.3mm	3	5.10€
---------	-----------	-------------------	---	--------------

Πέτρες λείανσης
(σετ 5 τεμ.)



- Κωνική	Ø10-20mm	(Y)30mm	- Κυλινδρική	Ø24mm	(Y)15mm
- Κυλινδροκων.	Ø20mm	(Y)30mm	- Κυλινδρική	Ø12mm	(Y)22mm
- Σφαιρική	Ø24mm	(Y)23mm	- Πέτρα λείανσης	48x19x14mm	

ΚΩΔΙΚΟΣ	ΣΤΡΟΦΕΣ (MAX)	ΒΑΘΟΣ ΣΥΣΦ.	ΣΤΕΛΕΧΟΣ	ΤΕΜ.
---------	---------------	-------------	----------	------

2144000	23,000rpm	min 15mm	Κυλινδρικό Ø3mm	5	11.90€
---------	-----------	----------	-----------------	---	---------------

Πέτρες λείανσης
(σετ 5 τεμ.)

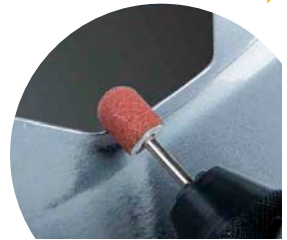

- Κυλινδρική	Ø14mm	(Y)15mm	- Κυλινδρ. καμπύλη	Ø10mm	(Y)14mm
- Κωνική	Ø5-16mm	(Y)20mm	- Κυλινδρική	Ø16mm	(Y)8mm
- Κυλινδροκωνική	Ø13mm	(Y)16mm			

ΚΩΔΙΚΟΣ	ΣΤΡΟΦΕΣ (MAX)	ΒΑΘΟΣ ΣΥΣΦ.	ΣΤΕΛΕΧΟΣ	ΤΕΜ.
---------	---------------	-------------	----------	------

2142000	28,000rpm	min 15mm	Κυλινδρικό Ø3mm	5	7.60€
---------	-----------	----------	-----------------	---	--------------

Αντλία δραπάνου
πλαστική
1,300/3,000l/h

- Για χρήση με ηλεκτρικά δράπανα
- Πλαστικό κάλυμμα



MADE IN EU



ΤΕΧΝΙΚΑ ΧΑΡ/ΚΑ	2202000	2207000
Σύνδεση σωλήνας	Ø½"	Ø½" - ¾"
Ύψος παροχής (½")	15m	24m
Ύψος παροχής (¾")	-	18m
Ύψος αναρρόφησης	3m	3m
Άξονας	Ø6mm	Ø8mm
Ώρη λειτουργία	30 sec	30 sec

ΚΩΔΙΚΟΣ	ΤΑΧΥΤΗΤΑ ΡΟΗΣ	ΣΤΡΟΦΕΣ ΛΕΙΤΟΥΡΓΙΑΣ
---------	---------------	---------------------

2202000	1,300l/h	2,800rpm	15.90€
2207000	3,000l/h	2,800rpm	23.50€

Αντλία δραπάνου
μεταλλική 3,000l/h

- Για χρήση με ηλεκτρικά δράπανα
- Μεταλλικό περιβλήμα

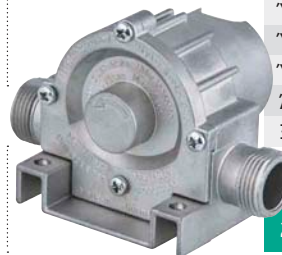

MADE IN EU



ΤΕΧΝΙΚΑ ΧΑΡΑΚΤΗΡΙΣΤΙΚΑ	
Σύνδεση σωλήνας	Ø½" - ¾"
Ύψος παροχής (½")	30m
Ύψος παροχής (¾")	24m
Ύψος αναρρόφησης	3m
Άξονας	Ø8mm
Ώρη λειτουργία	30 sec

ΚΩΔ.	ΤΑΧΥΤΗΤΑ ΡΟΗΣ	ΣΤΡΟΦΕΣ ΛΕΙΤΟΥΡΓΙΑΣ
------	---------------	---------------------

2200000	3,000l/h	2,800rpm	38.90€
---------	----------	----------	---------------

Βούρτσα καμπάνα ατσάλινη για δράπανο

Εξάγωνο στέλεχος 1/4" (6.35mm)

- Για χρήση σε μέταλλο, ξύλο, πέτρα
- Τύπος: κυματοειδής
- Στροφές: max 4,500



ΚΩΔΙΚΟΣ | ΔΙΑΜΕΤΡΟΣ | ΜΗΚΟΣ ΣΥΡΜΑΤ.

2106000	Ø50mm	15mm	3.70€
2108000	Ø75mm	25mm	4.50€
2109000	Ø80mm	25mm	7.50€

Βούρτσα καμπάνα ορειχάλκινη για δράπανο

Εξάγωνο στέλεχος 1/4" (6.35mm)

- Ιδανική για χρήση σε μη σιδηρούχα μέταλλα
- Κατάλληλη για χρήση σε μέταλλο, ξύλο, πέτρα
- Τύπος: κυματοειδής
- Στροφές: max 4,500



ΚΩΔΙΚΟΣ | ΔΙΑΜΕΤΡΟΣ | ΜΗΚΟΣ ΣΥΡΜΑΤ.

2112000	Ø50mm	15mm	5.20€
---------	-------	------	--------------

Βούρτσα καμπάνα νάιλον για δράπανο

Εξάγωνο στέλεχος 1/4" (6.35mm)

- Ιδανική για χρήση σε ξύλο
- Κατάλληλη για χρήση σε μέταλλο, πέτρα
- Τύπος: κυματοειδής
- Στροφές: max 4,500



ΚΩΔΙΚΟΣ | ΔΙΑΜΕΤΡΟΣ | ΜΗΚΟΣ ΣΥΡΜΑΤ.

1505000	Ø50mm	20mm	6.90€
1506000	Ø65mm	20mm	7.90€

Βούρτσα στρογγυλή ατσάλινη για δράπανο

Εξάγωνο στέλεχος 1/4" (6.35mm)

- Για χρήση σε μέταλλο, ξύλο, πέτρα
- Τύπος: κυματοειδής
- Στροφές: max 4,500



ΚΩΔΙΚΟΣ | ΔΙΑΜ. | ΎΨΟΣ ΣΥΡΜΑΤΟΣ | ΜΗΚΟΣ ΣΥΡΜΑΤΟΣ

2710000	Ø50mm	8mm	11mm	3.50€
2100000	Ø75mm	10mm	15mm	4.10€
2102000	Ø80mm	10mm	23mm	4.70€

Βούρτσα στρογγυλή ορειχάλκινη για δράπανο

Εξάγωνο στέλεχος 1/4" (6.35mm)

- Ιδανική για χρήση σε μη σιδηρούχα μέταλλα
- Κατάλληλη για χρήση σε μέταλλο, ξύλο, πέτρα
- Τύπος: κυματοειδής
- Στροφές: max 4,500



ΚΩΔΙΚΟΣ | ΔΙΑΜ. | ΎΨΟΣ ΣΥΡΜΑΤΟΣ | ΜΗΚΟΣ ΣΥΡΜΑΤΟΣ

2110000	Ø75mm	10mm	15mm	4.90€
---------	-------	------	------	--------------

Βούρτσα στρογγυλή νάιλον για δράπανο

Εξάγωνο στέλεχος 1/4" (6.35mm)

- Ιδανική για χρήση σε ξύλο
- Κατάλληλη για χρήση σε μέταλλο, πέτρα
- Τύπος: κυματοειδής
- Στροφές: max 4,500



ΚΩΔΙΚΟΣ | ΔΙΑΜ. | ΎΨΟΣ ΣΥΡΜΑΤΟΣ | ΜΗΚΟΣ ΣΥΡΜΑΤΟΣ

1500000	Ø75mm	10mm	15mm	7.40€
1502000	Ø100mm	10mm	23mm	8.50€

Βούρτσα πινέλο ατσάλινη για δράπανο

Εξάγωνο στέλεχος 1/4" (6.35mm)

- Για χρήση σε μέταλλο, ξύλο, πέτρα
- Τύπος: κυματοειδής
- Στροφές: max 4,500



ΚΩΔΙΚΟΣ | ΔΙΑΜΕΤΡΟΣ | ΜΗΚΟΣ ΣΥΡΜΑΤ.

2126000	Ø25mm	25mm	4.30€
---------	-------	------	--------------

Βούρτσα πινέλο ορειχάλκινη για δράπανο

Εξάγωνο στέλεχος 1/4" (6.35mm)

- Ιδανική για χρήση σε μη σιδηρούχα μέταλλα
- Κατάλληλη για χρήση σε μέταλλο, ξύλο, πέτρα
- Τύπος: κυματοειδής
- Στροφές: max 4,500



ΚΩΔΙΚΟΣ | ΔΙΑΜΕΤΡΟΣ | ΜΗΚΟΣ ΣΥΡΜΑΤ.

2738000	Ø25mm	25mm	5.50€
---------	-------	------	--------------

Βούρτσα πινέλο νάιλον για δράπανο

Εξάγωνο στέλεχος 1/4" (6.35mm)

- Ιδανική για χρήση σε ξύλο
- Κατάλληλη για χρήση σε μέταλλο, πέτρα
- Τύπος: κυματοειδής
- Στροφές: max 4,500



ΚΩΔΙΚΟΣ | ΔΙΑΜΕΤΡΟΣ | ΜΗΚΟΣ ΣΥΡΜΑΤ.

1510000	Ø25mm	25mm	7.50€
---------	-------	------	--------------

Τουμπόβουρτσα ατσάλινη για δράπανο

Στρογγυλό στέλεχος Ø8mm

- Ιδανική για χρήση σε μέταλλο, χάλυβα
- Για χρήση σε μη σιδηρούχα μέταλλα, ξύλο, πέτρα
- Τύπος: χαλύβδινο σύρμα
- Στροφές: max 1,000



ΚΩΔΙΚΟΣ | ΔΙΑΜ. | ΎΨΟΣ ΣΥΡΜΑΤΟΣ | ΜΗΚΟΣ

2127000	Ø20mm	55mm	200mm	5.50€
2128000	Ø38mm	55mm	200mm	5.90€

Βούρτσα κυλινδρική ορειχάλκινη για δράπανο

Στρογγυλό στέλεχος Ø8mm

- Για χρήση σε ξύλινα φύλλα και δοκοίς
- Τύπος: κυματοειδής
- Στροφές: max 4,500



ΚΩΔΙΚΟΣ | ΔΙΑΜ. | ΎΨΟΣ ΣΥΡΜΑΤΟΣ | ΜΗΚΟΣ ΣΥΡΜΑΤΟΣ

2265000	Ø80mm	35mm	23mm	17.50€
---------	-------	------	------	---------------

Δίσκος αφαίρεσης υλικού για δράπανο

Στρογγυλό στέλεχος Ø6mm

- Για χρήση σε μέταλλο, ανοξείδωτο χάλυβα, πέτρα ή αφαίρεση βερνικιών
- Μεγάλη δυνατότητα αφαίρεσης υλικού
- Ταχ/τα εργασίας: max 8,000



ΚΩΔΙΚΟΣ | ΔΙΑΜΕΤΡΟΣ | ΎΨΟΣ ΥΛΙΚΟΥ

1674000	Ø100mm	13mm	12.90€
---------	--------	------	---------------

Βούρτσα καμπάνα ανοξείδωτη για δράπανο

Εξάγωνο στέλεχος 1/4" (6.35mm)



- Ιδανική για χρήση σε ανοξείδωτο χάλυβα
- Κατάλληλη για χρήση σε μέταλλο, μη σιδηρούχα μέταλλα, ξύλο, πέτρα
- Τύπος: κυματοειδής
- Στροφές: max 4,500rpm

ΚΩΔΙΚΟΣ	Ø ΔΙΑΜΕΤΡΟΣ	ΜΗΚΟΣ ΣΥΡΜΑΤ.	
2746000	Ø75mm	20mm	9.50€

Βούρτσα καμπάνα ατσάλινη για γωνιακό τροχό

Σπείρωμα M14



- Κατάλληλη για χρήση σε μέταλλα, ξύλο, πέτρα
- Τύπος: κυματοειδής
- Στροφές (max): 8,500rpm (2107000)/12,500rpm (2151000)

ΚΩΔΙΚΟΣ	Ø ΔΙΑΜΕΤΡΟΣ	ΜΗΚΟΣ ΣΥΡΜΑΤ.	
2107000	Ø70mm	20mm	7.20€
2151000	Ø100mm	25mm	15.50€

Βούρτσα καμπάνα κοτσίδα ατσάλινη για γωνιακό τροχό

Σπείρωμα M14



- Ιδανική για χρήση σε μέταλλο, χάλυβα
- Κατάλληλη για χρήση σε μη σιδηρούχα μέταλλα, ξύλο, πέτρα
- Τύπος: ελικοειδής
- Στροφές (max): 12,500rpm

ΚΩΔΙΚΟΣ	Ø ΔΙΑΜΕΤΡΟΣ	ΜΗΚΟΣ ΣΥΡΜΑΤ.	
2125000	Ø75mm	20mm	12.90€

Βούρτσα στρογγυλή ανοξείδωτη για δράπανο

Εξάγωνο στέλεχος 1/4" (6.35mm)



- Ιδανική για χρήση σε ανοξείδωτο χάλυβα
- Κατάλληλη για χρήση σε μέταλλο, μη σιδηρούχα μέταλλα, ξύλο, πέτρα
- Τύπος: κυματοειδής
- Στροφές: max 4,500

ΚΩΔΙΚΟΣ	Ø ΔΙΑΜ.	ΥΨΟΣ ΣΥΡΜΑΤΟΣ	ΜΗΚΟΣ ΣΥΡΜΑΤΟΣ	
2711000	Ø75mm	12mm	15mm	9.50€

Βούρτσα στρογγυλή ατσάλινη για γωνιακό τροχό

Σπείρωμα M14



- Ιδανική για χρήση σε μέταλλο, χάλυβα
- Κατάλληλη για χρήση σε μη σιδηρούχα μέταλλα, ξύλο, πέτρα
- Τύπος: κυματοειδής
- Στροφές (max): 12,500rpm

ΚΩΔΙΚΟΣ	Ø ΔΙΑΜ.	ΥΨΟΣ ΣΥΡΜΑΤΟΣ	ΜΗΚΟΣ ΣΥΡΜΑΤΟΣ	
2705000	Ø100mm	15mm	20mm	10.50€

Βούρτσα στρογγυλή κοτσίδα ατσάλινη για γωνιακό τροχό

Σπείρωμα M14



- Ιδανική για χρήση σε μέταλλο, χάλυβα
- Κατάλληλη για χρήση σε μη σιδηρούχα μέταλλα, ξύλο, πέτρα
- Τύπος: ελικοειδής
- Στροφές (max): 12,500rpm

ΚΩΔΙΚΟΣ	Ø ΔΙΑΜ.	ΥΨΟΣ ΣΥΡΜΑΤΟΣ	ΜΗΚΟΣ ΣΥΡΜΑΤΟΣ	
2153000	Ø100mm	15mm	21mm	16.90€

Βούρτσες ατσάλινες για δράπανο (σετ 4 τεμ.)



- Για χρήση σε ηλεκτρικά δράπανα
- Για απομάκρυνση ακουριάς, καθαίριση, προετοιμασία εργασιών συγκόλλησης και ηλεκτροσυγκόλλησης
- Πρότυπο EN 1083-2
- Ιδανικές για χρήση σε μέταλλο, φύλλο χάλυβα
- Κατάλληλες για χρήση σε ξύλο, πέτρα
- Υλικό: χαλύβδινο σύρμα

ΚΑΜΠΑΝΑ	Ø75mm	ΠΙΝΕΛΟ	Ø25mm	
ΣΤΡΟΓΓΥΛΗ	Ø75x10mm	ΣΠΕΙΡΟΕΙΔΗΣ	Ø28x60x90mm	
ΚΩΔΙΚΟΣ	Ø ΣΥΡΜΑ	ΣΤΕΛΕΧΟΣ	ΤΕΜ.	
2133000	Ø0.3mm	Στρογγυλό Ø6mm	4	11.50€



Μίνι βούρτσες ατσάλινες (σετ 3 τεμ.)

- Για χρήση σε πολυεργαλεία και πολυεργαλεία με εύκαμπτο άξονα
- Πρότυπο EN 1083-2
- Κατάλληλες για χρήση σε μέταλλο, χάλυβα, ξύλο
- Υλικό: χαλύβδινο σύρμα

ΚΑΜΠΑΝΑ	Ø20mm	ΣΤΡΟΓΓΥΛΗ	Ø15mm	ΠΙΝΕΛΟ	Ø5mm
ΚΩΔΙΚΟΣ	Ø ΣΥΡΜΑ	ΣΤΡΟΦΕΣ	ΣΤΕΛΕΧΟΣ	ΤΕΜ.	
2114000	Ø0.1mm	8000rpm	Στρογγυλό Ø2.35mm	3	5.90€



Ελαστικός δίσκος Ø115/125mm Easy-Fix για γωνιακό τροχό

- Σύστημα αυτοπρόσφυσης "easy-fix"
- Στροφές: max 4,500



ΚΩΔΙΚΟΣ	Ø ΔΙΑΜΕΤΡΟΣ	ΣΠΕΙΡΩΜΑ	
2281000	Ø115mm	M14	10.90€
2285000	Ø125mm	M14	11.50€

Τσόχα στίλβωσης Ø125mm Easy-Fix



- Για χρήση σε πέλημα Ø125mm με σύστημα easy-fix
- Για γυάλισμα και λουστράρισμα υψηλής στιλπνότητας σε μη σιδηρούχα μέταλλα και επιχρωμιωμένο χάλυβα

ΚΩΔΙΚΟΣ	Ø ΔΙΑΜ.	ΣΤΡΟΦΕΣ ΛΕΙΤ.	
2208000	Ø125mm	max 6,800rpm	4.50€

Μάλλινο πέλημα στίλβωσης Ø125mm Easy-Fix



ΜΑΛΛΙ ΑΡΝΙΟΥ

- Για χρήση σε πέλημα Ø125mm με αυτοπρόσφυση easy-fix
- Για λουστράρισμα υψηλής στιλπνότητας σε μη σιδηρούχα μέταλλα και ανοξείδωτο χάλυβα με χρήση πάστας

ΚΩΔΙΚΟΣ	Ø ΔΙΑΜ.	ΣΤΡΟΦΕΣ ΛΕΙΤ.	
2224000	Ø125mm	max 6,800rpm	4.10€

Ελαστικός δίσκος Ø125mm Easy-Fix με στέλεχος για δράπανο

- Σύστημα αυτοπρόσφυσης "easy-fix"
- Στροφές: max 4,500



ΚΩΔΙΚΟΣ	Ø ΔΙΑΜΕΤΡΟΣ	ΣΤΕΛΕΧΟΣ	
2223000	Ø125mm	8mm	9.50€

Σπόγγος στίλβωσης Ø125mm Easy-Fix

- Για χρήση σε πέλημα Ø125mm με σύστημα easy-fix
- Επιφάνεια από βελούδο
- Για εφαρμογή λούστρου με βερνίκι και κεριά γυαλισματος

ΚΩΔΙΚΟΣ	Ø ΔΙΑΜ.	ΣΤΡΟΦΕΣ ΛΕΙΤ.	
2249000	Ø125mm	-	8.50€

Μάλλινο σκούφος στίλβωσης Ø125mm

ΜΑΛΛΙ ΑΡΝΙΟΥ

- Κορδόνι σύφιξης για στήριξη σε πέλημα Ø125mm
- Για λουστράρισμα υψηλής στιλπνότητας σε μη σιδηρούχα μέταλλα και ανοξείδωτο χάλυβα με χρήση πάστας

ΚΩΔΙΚΟΣ	Ø ΔΙΑΜ.	ΣΤΡΟΦΕΣ ΛΕΙΤ.	
2025000	Ø125mm	max 6,800rpm	3.90€

Δίσκος fixoflex Ø125mm Easy-Fix για δράπανο



- Για χρήση σε ηλεκτρικά δράπανα
- Άριστη προσαρμογή του δίσκου λείανσης στην επιφάνεια επεξεργασίας
- Λειτουργία χωρίς κραδασμούς για λείανση χωρίς χαραγμασιές
- Σύστημα αυτοπρόσφυσης "easy-fix"
- Στροφές λειτουργίας: max 4,500

ΚΩΔΙΚΟΣ	Ø ΔΙΑΜΕΤΡΟΣ	ΣΤΕΛΕΧΟΣ	
2211000	Ø125mm	8mm	27.50€

Τριβείο χειρός στρογγυλό Ø125mm Easy-Fix



- Υψηλή αφαίρεση υλικού
- Λαβή 2 υλικών για εργασία χωρίς κόπωση
- Σύστημα easy-fix για γρήγορη εναλλαγή του γυαλόχαρτου

ΚΩΔΙΚΟΣ	Ø ΔΙΑΜΕΤΡΟΣ	
5894001	Ø125mm	12.90€

Στέλεχος υποδοχής για κυλινδρικά φύλλα λείανσης Ø45mm & ανταλλακτικά



Ανταλλακτικά φύλλα λείανσης
Κόκκιση P50/80/150 (3 τεμ.)
Κωδ. 2039000

- Για χρήση σε ξύλο, μέταλλο, πλαστικό
- Περιλαμβάνονται 2 κυλινδρικά φύλλα λείανσης (P80 & P150)

ΚΩΔΙΚΟΣ	Ø ΔΙΑΜ.	ΥΨΟΣ	Ø ΣΤΕΛ.	ΣΤΡΟΦΕΣ ΛΕΙΤ.	ΚΟΚΚΩΣΗ	
2038000	Ø45mm	30mm	Ø6mm	3,500rpm	P80/150	8.90€
2039000	Ø45mm	30mm	-	3,500rpm	P50/80/150	5.30€

Σπόγγος στίλβωσης Ø120mm με άξονα



- Για χρήση σε χρώμιο, ορείχαλκο, χαλκό, ασήμι, βερνίκι
- Για χρήση σε ηλεκτρικά δράπανα
- Για στίλβωση με κεριά και κρέμα γυαλισματος

ΚΩΔΙΚΟΣ	Ø ΔΙΑΜ.	ΥΨΟΣ	Ø ΣΤΕΛΕΧΟΣ	ΣΤΡΟΦΕΣ ΛΕΙΤΟΥΡΓΙΑΣ	
2131000	Ø120mm	40mm	Ø8mm	max 3,000rpm	9.50€



Στέλεχος σύσφιξης δίσκων στίλβωσης



- Για χρήση δίσκων λείανσης και στίλβωσης χωρίς άξονα σε ηλεκτρικά δράπανα
- Με ροδέλες και παξιμάδια σύσφιξης

ΚΩΔΙΚΟΣ	Ø ΣΤΕΛΕΧΟΣ	ΣΤΕΛΕΧΟΣ	ΟΠΗ ΥΠΟΔΧ.	ΣΤΡΟΦΕΣ (MAX)	ΤΕΜ.	
2116000	Ø6mm	Στρογγυλό	10mm	5,000rpm	6	2.50€
2139000	Ø8mm	Στρογγυλό	13/22.2mm	5,000rpm	6	4.90€

Κετσές στίλβωσης Ø75



- Για εφαρμογή σε ξύλο, μη σιδηρούχα μέταλλα, χάλυβα, ανοξείδωτο χάλυβα, πλαστικό
- Για χρήση σε ηλεκτρικά δράπανα
- Για εφαρμογή λούστρου με βερνίκι και κερί

ΚΩΔΙΚΟΣ	Ø ΔΙΑΜ.	ΥΨΟΣ	Ø ΟΠΗ ΥΠΟΔ.	ΣΤΡΟΦΕΣ ΛΕΙΤΟΥΡΓΙΑΣ	
2130000	Ø75mm	10mm	Ø10mm	max 4,000rpm	2.90€

Τσόχινος κετσές στίλβωσης Ø85mm



- Για εφαρμογή σε ξύλο, μη σιδηρούχα μέταλλα, χάλυβα, ανοξείδωτο χάλυβα, πλαστικό
- Για χρήση σε ηλεκτρικά δράπανα
- Για προεργασία γυαλίσματος

ΚΩΔΙΚΟΣ	Ø ΔΙΑΜ.	ΥΨΟΣ	Ø ΟΠΗ ΥΠΟΔ.	ΣΤΡΟΦΕΣ ΛΕΙΤΟΥΡΓΙΑΣ	
2132000	Ø85mm	10mm	Ø10mm	max 4,000rpm	4.50€

Σετ στίλβωσης (σετ 5 τεμ.)



Περιλαμβάνονται: 1 κετσές στίλβωσης περιεσπασμένος Ø75×10mm/Οπή Ø10mm
1 κετσές στίλβωσης τσόχινος Ø85×10mm/Οπή Ø10mm
2 πάστες στίλβωσης (καφέ/γαλάζια)
1 στέλεχος σύσφιξης με ροδέλες για οπή υποδοχής Ø10mm

ΚΩΔΙΚΟΣ	ΠΕΡΙΓΡΑΦΗ	ΤΕΜ.	
2178000	Σετ στίλβωσης (σετ 5 τεμ.)	5	11.50€

Πάστες στίλβωσης (σετ 2 τεμ.)



- Καφέ και γαλάζια πάστα για προστίλβωση και τελική στίλβωση

ΚΩΔΙΚΟΣ	ΠΕΡΙΓΡΑΦΗ	ΤΕΜ.	
2134000	Καφέ: προστίλβωση /Γαλάζια: τελική στίλβωση	2	4.90€

Βούρτσα γυαλίσματος από ίνες αγαύνης σιζάη Ø85mm



- Για εφαρμογή σε χάλυβα, ανοξείδωτο χάλυβα, πλαστικό
- Για χρήση σε ηλεκτρικά δράπανα
- Για προεργασία γυαλίσματος

ΚΩΔΙΚΟΣ	Ø ΔΙΑΜ.	ΥΨΟΣ	Ø ΟΠΗ ΥΠΟΔ.	ΣΤΡΟΦΕΣ ΛΕΙΤΟΥΡΓΙΑΣ	
2098000	Ø85mm	20mm	Ø10mm	max 4,000rpm	10.90€

Υφασμάτινος δίσκος στίλβωσης Ø110mm



- Για εφαρμογή σε ξύλο, μη σιδηρούχα μέταλλα, χάλυβα, ανοξείδωτο χάλυβα, πλαστικό
- Για χρήση σε ηλεκτρικά δράπανα
- Για στίλβωση υψηλής σιτηνότητας

ΚΩΔΙΚΟΣ	Ø ΔΙΑΜ.	ΥΨΟΣ	Ø ΟΠΗ ΥΠΟΔ.	ΣΤΡΟΦΕΣ ΛΕΙΤΟΥΡΓΙΑΣ	
2146000	Ø110mm	20mm	Ø22.2mm	max 3,000rpm	9.50€

Σετ στίλβωσης (σετ 6 τεμ.)



Περιλαμβάνονται: 1 κετσές στίλβωσης από ίνες αγαύνης Ø85×20mm/Οπή Ø10mm
2 κετσέδες στίλβωσης τσόχινος Ø85×10mm/Οπή Ø10mm
2 πάστες στίλβωσης (καφέ/γαλάζια)
1 στέλεχος σύσφιξης με ροδέλες για οπή υποδοχής Ø10mm

ΚΩΔΙΚΟΣ	ΠΕΡΙΓΡΑΦΗ	ΤΕΜ.	
2179000	Σετ στίλβωσης (σετ 6 τεμ.)	6	18.50€



Κατσαβίδι μακρύ με υποδοχή για μύτες 1/4"

- Γενικής χρήσης
- Εργονομική λαβή για υψηλή μετάδοση ισχύος
- Ταοκ ταχείας εναλλαγής με μαγνητική υποδοχή
- Λαβή δύο υλικών

ΚΩΔΙΚΟΣ	ΜΗΚΟΣ	ΥΠΟΔΟΧΗ	
8725000	197mm	1/4" (6.35mm) Εξάγωνη/Μαγνητική	10.90€



Ιδανικό για εργασία σε περιορισμένο χώρο!

Κατσαβίδι μεσαίο με υποδοχή για μύτες 1/4"

- Ιδανικό για μακριές μύτες
- Εργονομική λαβή για υψηλή μετάδοση ισχύος
- Ταοκ ταχείας εναλλαγής με μαγνητική υποδοχή
- Λαβή δύο υλικών

ΚΩΔΙΚΟΣ	ΜΗΚΟΣ	ΥΠΟΔΟΧΗ	
1240000	138mm	1/4" (6.35mm) Εξάγωνη/Μαγνητική	10.90€

Ιδανικό για εργασία σε δύσκολα προσβάσιμα σημεία!



Κατσαβίδι κοντό με υποδοχή για μύτες 1/4"

- Ιδανικό για μακριές μύτες
- Εργονομική λαβή για υψηλή μετάδοση ισχύος
- Ταοκ ταχείας εναλλαγής με μαγνητική υποδοχή
- Λαβή δύο υλικών

ΚΩΔΙΚΟΣ	ΜΗΚΟΣ	ΥΠΟΔΟΧΗ	
1239000	76mm	1/4" (6.35mm) Εξάγωνη/Μαγνητική	8.90€



Κατσαβίδι "T" με υποδοχή για μύτες 1/4"

- Άριστη μετάδοση ισχύος για ελάχιστη άσκηση δύναμης ακόμα και σε σφιχτές βίδες
- Λαβή "T" για υψηλή ροπή
- Άνετη εργασία σε κάθε θέση
- Λαβή δύο υλικών

ΚΩΔΙΚΟΣ	ΜΗΚΟΣ	ΥΠΟΔΟΧΗ	
1235000	152mm	1/4" (6.35mm) Εξάγωνη/Μαγνητική	10.90€



Για διάτρηση και βίδωμα σε γωνία 90° σε δύσκολα σημεία

Γωνιακό κατσαβίδι με υποδοχή για μύτες 1/4"

- Διάσταση γωνίας 50mm συμπεριλαμβανομένης μίας μύτες 25mm
- Υποδοχές και στα δύο άκρα για εξάγωνα μύτες 6.3mm (1/4")

ΚΩΔΙΚΟΣ	ΜΗΚΟΣ	ΥΠΟΔΟΧΗ	
1573000	109mm	1/4" (6.35mm) Εξάγωνη	7.40€



Κατσαβίδι "T" για γάντζους

- Για γάντζους και βιδοθηλιές με μήκος κεφαλής έως 6mm
- Άνετη εργασία σε κάθε θέση με την ελάχιστη δύναμη
- Για χειροκίνητη χρήση ή χρήση σε επαναφορτιζόμενο δρανποκατσαβίδο με ταχύτητα max 25rpm

ΚΩΔΙΚΟΣ	ΜΗΚΟΣ	ΥΠΟΔΟΧΗ	
2419000	104mm	1/4" (6.35mm) Εξάγωνη	6.90€

Αντάπτορας δρανποκατσαβίδου με μαγνήτη & στοπ βάθους



- Για χρήση με κοινά δρανποκατσαβίδια και δρανποκατσαβίδια μπαταρίας
- Ισχυρός σταθερός μαγνήτης που συγκρατεί μύτες και βίδες

ΚΩΔΙΚΟΣ	ΜΗΚΟΣ	ΣΤΕΛΕΧΟΣ	
2425000	72mm	1/4" (6.35mm) Εξάγωνη/Μαγνητική	6.90€

Αντάπτορας δρανποκατσαβίδου με μαγνήτη



- Για χρήση με κοινά δρανποκατσαβίδια και δρανποκατσαβίδια μπαταρίας
- Ισχυρός σταθερός μαγνήτης που συγκρατεί μύτες και βίδες
- Μαγνητικός δακτύλιος που συγκρατεί βίδες

ΚΩΔΙΚΟΣ	ΜΗΚΟΣ	ΣΤΕΛΕΧΟΣ	
2983000	150mm	1/4" (6.35mm) Εξάγωνη/Μαγνητική	11.90€
2984000	300mm	1/4" (6.35mm) Εξάγωνη/Μαγνητική	14.90€

Προσαρμογέας γωνιακής μετάδοσης για βίδωμα/διάτρηση



- Για χρήση με επαναφορτιζόμενο δρανποκατσαβίδο
- Συμπαγής μηχανισμός γωνιακής μετάδοσης 90° για διάτρηση και βίδωμα σε δύσκολες περιοχές
- Διαστάσεις γωνίας 52mm (συμπερ. μύτες 25mm)
- Μηχανισμός με ρουλεμάν
- Δεξιά/αριστερή περιστροφή

Στροφές max 400rpm
Ροπή 13Nm
Τρυπάνι (Ø)
Εύλο max Ø10mm
Μέταλλο max Ø6mm
Πέτρα max Ø10mm

ΚΩΔΙΚΟΣ	ΜΗΚΟΣ	ΣΤΕΛΕΧΟΣ	
4688000	153mm	1/4" (6.35mm) Εξάγωνη	26.50€

Μύτες για αφαίρεση βιδών με φθαρμένη κεφαλή (σετ 2 τεμ.)

- Για χρήση με δρανποκατσαβίδια και κατσαβίδια χειρός
- Για την αφαίρεση βιδών με φθαρμένη κεφαλή
- Μέγεθος SR1 για βίδες με κεφαλή PH1, PZ1, TX10, εσωτ. εξάγωνο 2.5/3, SL0.8x 5.5mm
- Μέγεθος SR2 για βίδες με κεφαλή PH2, PZ2, TX15/20, εσωτ. εξάγωνο 4

ΚΩΔΙΚΟΣ	ΜΕΓΕΘΟΣ	ΣΤΕΛΕΧΟΣ	
2982000	SR1/SR2	1/4" (6.35mm) Εξάγωνο	11.50€



Μύτες micro σε μεταλλική κασετίνα (σετ 32 τεμ.)



- Για όλες τις δύσκολες εργασίες και σημεία με δύσκολη πρόσβαση
- Στιβαρή μεταλλική κασετίνα υψηλής ποιότητας

ΤΥΠΟΣ	ΜΕΓΕΘΟΣ	ΜΗΚΟΣ	ΤΕΜ.
Ίσιες	1 - 1.5 - 2 - 2.5 - 3 - 3.5 - 4	28mm	7
Philips	000 - 00 - 0 - 1	28mm	4
Pozidriv	0 - 1	28mm	2
Torx	4 - 5 - 6 - 7 - 8 - 9 - 10 - 15 - 20	28mm	9
Hex	0.7 - 0.9 - 1.3 - 1.5 - 2 - 2.5 - 3 - 4	28mm	8

Καταβίδι με λαβή δύο συστατικών, άξονας προέκτασης

ΚΩΔΙΚΟΣ	ΣΤΕΛΕΧΟΣ	ΤΕΜ.	ΤΙΜΗ
1389000	1/4" 6.35mm Εξάγωνο	30	24.50€

Μύτες & αντάπτορας (σετ 7 τεμ.)

- Ειδική καταργασία επιφάνειας με αμμοβόλη
- Ακριβής εφαρμογή
- Ανθεκτικό σκληρό υλικό
- Μικρές ανοχές



ΠΕΡΙΕΧΟΜΕΝΑ ΣΕΤ			
Ίσιο	1x5.5mm/1.2x6.5mm	Pozidriv	PZ 1/PZ 2
Philips	PH 1/PH 2	Μαγνητική υποδοχή μύτες	

ΚΩΔΙΚΟΣ	ΜΗΚΟΣ ΜΥΤΗΣ	ΜΗΚΟΣ ΑΝΤΑΠΤΟΡΑ	ΣΤΕΛΕΧΟΣ	ΤΕΜ.	ΤΙΜΗ
246000	25mm	60mm	1/4" (6.35mm) Εξάγωνο	7	10.50€

Σύστημα ταχείας εναλλαγής διάτρησης/βιδώματος Flipbit (σετ 5 τεμ.)



- Για ηλεκτρ./επαναφορτ. δραπενοκαταβίδι
- Διπλή υποδοχή στήριξης ταχείας εναλλαγής για διάτρηση, φρεζάρισμα και βιδώμα
- Ιδανική για πολλαπλά στάδια εργασίας
- Γρήγορη εναλλαγή εργαλείου με περιστροφή της βάσης στήριξης

ΠΕΡΙΕΧΟΜΕΝΑ ΣΕΤ			
■ Υποδοχές και βάση διπλής στήριξης ταχείας εναλλαγής	■ 1 μύτη Torx T25 (μήκος 25mm) (για χρήση με βίδες 4.8-5.0mm)	■ 1 μύτη Pozidriv PZ 2 (για χρήση με βίδες 3.5-6.0mm)	■ 1 εξάγωνο κλειδί allen SW 2

ΚΩΔΙΚΟΣ	ΣΤΕΛ. ΥΠΟΔ.	ΣΤΕΛΕΧΟΣ ΕΞΑΡΤΗΜΑΤΩΝ	ΣΤΡΟΦΕΣ ΛΕΙΤ.	ΤΕΜ.	ΤΙΜΗ
3082000	Τριγωνικό	1/4" (6.35mm) Εξάγ.	1000-1500rpm	5	22.50€

Μύτες σε μεταλλική κασετίνα (σετ 31 τεμ.)



ΤΥΠΟΣ	ΜΕΓΕΘΟΣ	ΜΗΚΟΣ	ΤΕΜ.
Philips	1 - 2 - 3	25mm	3
Square	0 - 1 - 2	25mm	3
Security hex	2 - 2.5 - 3 - 4 - 5	25mm	5
Security Torx	6 - 7 - 8 - 9	25mm	4
Tri-Wing	1 - 2 - 3	50mm	3
Torq	6 - 8 - 10	50mm	3
Spanner	4 - 6 - 8	50mm	3
Security Torx	10 - 15 - 20 - 25 - 27 - 30	50mm	6

Καταβίδι με λαβή δύο υλικών

ΚΩΔΙΚΟΣ	ΣΤΕΛΕΧΟΣ	ΤΕΜ.	ΤΙΜΗ
1386000	1/4" 6.35mm Εξάγωνο	31	19.90€

Μύτες Philips/Pozidriv με στοπ βάθους (σετ 2 τεμ.)



- Για χρήση σε γυψοσανίδες, ξύλινα πάνελ, μορισσανίδες
- Με στοπ βάθους για ασφαλείς και γρήγορο βιδώμα

ΚΩΔΙΚΟΣ	ΤΥΠΟΣ	ΜΕΓΕΘΟΣ	ΜΗΚΟΣ	ΜΗΚΟΣ	ΤΕΜ.	ΤΙΜΗ
1342000	Philips	PH 2	25mm	1/4" - 6.35mm Εξάγωνη	3	3.90€
1344000	Pozidriv	PZ 2	25mm	1/4" - 6.35mm Εξάγωνη	3	3.90€

Σετ με μύτες & τρυπάνια για το σύστημα ταχείας εναλλαγής Flipbit (9 τεμ.)

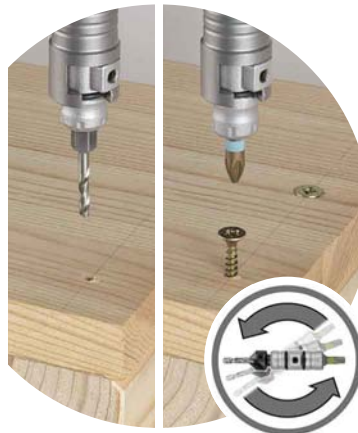

- Σετ εξαρτημάτων για το σύστημα ταχείας εναλλαγής διάτρησης/βιδώματος Flipbit (κΩΔ.: 3082000)

ΤΥΠΟΣ	ΜΕΓΕΘΟΣ (ΧΡΗΣΗ ΣΕ ΒΙΔΕΣ)	ΜΗΚΟΣ	ΤΕΜ.
Philips	1 (2.2-3.0mm) 2 (3.5-5.0mm)	25mm	2
Pozidriv	1 (2.2-3.0mm) 2 (3.5-5.0mm)	25mm	2
Torx	15 (3.5-3.9mm) 20 (4.0-4.2mm)	25mm	2
Τρυπάνια	Ø3, 4, 5mm		3

ΚΩΔΙΚΟΣ	ΣΤΕΛΕΧΟΣ	ΤΕΜ.	ΤΙΜΗ
3083000	1/4" (6.35mm) Εξάγωνο	9	14.50€



MADE IN EU



Σφιγκτήρας ελατηρίου FZ 40/FZ 60

- Κινητές σιαγόνες σύσφιξης για προσαρμογή στο τεμάχιο
- Υπο γωνία αυλακώσεις σχήματος "V" για συγκράτηση κυλινδρικών τεμαχίων εργασίας

ΚΩΔΙΚΟΣ	ΠΛΑΤΟΣ ΣΥΣΦΙΞΗΣ	ΦΟΡΤΙΟ ΣΥΓΚΡΑΤΗΣΗΣ	
3630000	40mm	1200g	3.30€
3631000	60mm	1200g	4.30€



MADE IN EU



Σφιγκτήρας ελατηρίου MT 70

- Μακριοί στενοί βραχίονες σύσφιξης για χρήση σε περιορισμένου χώρου
- Επιμήκεις βραχίονες για εργασία σε βάθος μακριά από τις άκρες του τεμαχίου εργασίας

ΚΩΔΙΚΟΣ	ΠΛΑΤΟΣ ΣΥΣΦΙΞΗΣ	ΦΟΡΤΙΟ ΣΥΓΚΡΑΤΗΣΗΣ	
3633000	70mm	700g	5.40€



MADE IN EU



Σφιγκτήρας με κασάνια FZR 50

- Ισχυρή σύσφιξη με διπλάσια δύναμη σε σχέση με έναν συμβατικό σφιγκτήρα και ακριβής ρύθμιση πίεσης σύσφιξης για συγκράτηση ευαίσθητων τεμαχίων
- Βραχίονες σύσφιξης υπό γωνία εξασφαλίζουν την βέλτιστη εφαρμογή πίεσης και το μέγιστο εύρος σύσφιξης
- Αρθρωτές σιαγόνες σφιγκτήρα
- Κατασκευη από πλαστικό υλικό ενισχυμένο με υαλονήματα
- Αντιολισθητικές λαβές για ασφαλείς κράτημα

ΚΩΔΙΚΟΣ	ΠΛΑΤΟΣ ΣΥΣΦΙΞΗΣ	ΠΙΕΣΗ ΣΥΣΦΙΞΗΣ	
3632000	50mm	45kg	15.50€

Σφιγκτήρες ελατηρίου Microfix (σετ 4 τεμ.)

- Για κάθε χρήση
- Ιδιαίτερα κατάλληλο κατά τη δημιουργία μοντέλων
- Εξασφαλίζει ασφαλή συγκράτηση σε πολλές χρήσεις
- Κινητές σιαγόνες σύσφιξης που προσαρμόζονται στο αντικείμενο

ΚΩΔΙΚΟΣ	ΠΛΑΤΟΣ ΣΥΣΦΙΞΗΣ	ΦΟΡΤΙΟ ΣΥΓΚΡΑΤΗΣΗΣ	ΤΕΜ.	
3432000	30mm	450g	4	6.20€

Γωνιακός σφιγκτήρας ES 22 (σετ 2 τεμ.)



MADE IN EU



- Γρήγορη και απλή τοποθέτηση τεμαχίων και πλαισίων σε γωνία 90°
- Για τη συναρμολόγηση ραφιών, μικρών ντουλαπιών και πλαισίων με βίδες ή κολλή
- Για γωνίες και ενώσεις "Ταφ" ακόμη και σε τεμάχια διαφορετικού πάχους
- Χρήση με το ένα χέρι - ελεύθερο χέρι για συγκράτηση



ΚΩΔΙΚΟΣ	ΠΑΧΟΣ ΠΛΑΙΣΙΩΝ	ΤΕΜ.	
3051000	10-22mm	2	11.50€



Σφιγκτήρας SZ

- Εργονομικός σφιγκτήρας με καινοτόμα χαρακτηριστικά για ποικίλες εφαρμογές

ΚΩΔΙΚΟΣ	ΒΑΘΟΣ	ΠΛΑΤΟΣ ΣΥΣΦΙΞΗΣ	ΠΙΕΣΗ ΣΥΣΦΙΞΗΣ	
3610000	80mm	150mm	240kg	20.50€
3611010	80mm	300mm	240kg	23.90€
3612000	80mm	450mm	240kg	27.50€
3620000	120mm	300mm	400kg	31.50€
3621000	120mm	450mm	400kg	37.50€
3622000	120mm	700mm	400kg	42.50€
3623000	120mm	1000mm	400kg	46.90€



Σφιγκτήρας SC

- Σφιγκτήρας βασικής χρήσης με εξαιρετική σχέση ποιότητας/τιμής
- Ενισχυμένες σιαγόνες σύσφιξης κυματοειδούς διαμόρφωσης από σφυρηλάτο χυτοσίδηρο

ΚΩΔΙΚΟΣ	ΒΑΘΟΣ	ΠΛΑΤΟΣ ΣΥΣΦΙΞΗΣ	ΠΙΕΣΗ ΣΥΣΦΙΞΗΣ	
3057000	80mm	150mm	270kg	10.90€
3058000	80mm	200mm	270kg	11.50€
3059000	80mm	300mm	270kg	13.50€



Σφιγκτήρας χειροτεχνίας SZ

- Βραχίονες σύσφιξης από ειδικό χυτό υπό πίεση ψευδάργυρο
- Ράγα αντιολισθητικού προφίλ με αμφίπλευρες ραβδώσεις
- Άνω βραχίονας με σταθερή επιφάνεια - ιδανικός για κολλήσεις

ΚΩΔΙΚΟΣ	ΒΑΘΟΣ	ΠΛΑΤΟΣ ΣΥΣΦΙΞΗΣ	ΠΙΕΣΗ ΣΥΣΦΙΞΗΣ	
3607000	50mm	100mm	120kg	8.90€
3606000	50mm	150mm	120kg	9.50€
3605000	50mm	200mm	120kg	10.90€

Σφιγκτήρες ακμών KS 24 (σετ 2 τεμ.)



MADE IN EU



- Για την τοποθέτηση λαβίδων ή καπλημάδων για τη σύσφιξη σημείων σε μια επιφάνεια π.χ. προφίλ πόρτας ντουλαπιού
- Συμβατοί με όλους τους σφιγκτήρες ράβδου (σκανδάλης ή κοχλία) με μέγιστο μήκος λάβας 8x30mm
- Επεκτείνει το εύρος εφαρμογής των σφιγκτήρων ράβδων

ΚΩΔΙΚΟΣ	ΠΛΑΤΟΣ ΣΥΣΦΙΞΗΣ	ΠΙΕΣΗ ΣΥΣΦΙΞΗΣ	ΤΕΜ.	
3037000	24mm	30kg	2	15.90€

Πολυχρηστικός σφιγκτήρας

- Για ευέλικτη γρήγορη σύσφιξη
- Για χρήση σαν σφιγκτήρας γωνιακών ενώσεων 90°, οδηγός κοπής για λοξοτομές 45° και μέγερνη πάγκου εργασίας
- Σαν βοηθητικό εξάρτημα συναρμολόγησης για την ευθυγράμμιση και σύσφιξη τεμαχίων για κάρφωμα, βίδωμα ή κολλήση



ΚΩΔΙΚΟΣ	ΠΛΑΤΟΣ ΣΙΑΓΩΝΑΣ	ΥΨΟΣ ΣΙΑΓΩΝΑΣ	ΠΛΑΤΟΣ ΣΥΣΦΙΞΗΣ	
3415000	75m	29mm	65mm	36.50€



Σφιγκτήρας EHZ Pro 100 One-hand

- Ισχυρός επαγγελματικός σφιγκτήρας
- Πρακτική, γρήγορη και ασφαλής σύσφιξη με το ένα χέρι
- Στιβαρή κατασκευή και ισχυρή πίεση σύσφιξης
- Απλός χειρισμός και ασφαλές κλείσιμο λόγω της εργονομικής λαβής με αντισιδητική επιφάνεια
- Εύκολη λειτουργία επαναφοράς με το πάτημα ενός διακόπτη
- Μεγάλες αιαγάνες σύσφιξης για ισοδύναμη κατανομή της πίεσης
- Υψηλής ποιότητας ράγα για ισχυρή σύσφιξη

ΚΩΔΙΚΟΣ	ΒΑΘΟΣ	ΠΛΑΤΟΣ	ΕΠΕΚΤΑΣΗ	ΠΙΕΣΗ ΣΥΣΦΙΓΞΗΣ	
3030000	100mm	150mm	210-410mm	120kg	28.90€
3031000	100mm	300mm	210-560mm	120kg	34.90€
3032000	100mm	450mm	210-710mm	120kg	36.90€
3033000	100mm	700mm	210-960mm	120kg	40.90€
3034000	100mm	915mm	210-1175mm	120kg	43.50€



Σφιγκτήρας EHZ Easy One-hand

- Εξαιρετικά απλή χρήση των λειτουργιών σύσφιξης και αποδέσμευσης
- Δύναμη σύσφιξης έως 90 kg
- Εργονομική λαβή βέλτιστης σχεδίασης για άνετο χειρισμό
- Κατασκευή από σκληρυμένο χάλυβα και πλαστικό με ενίσχυση υαλονημάτων

ΚΩΔΙΚΟΣ	ΒΑΘΟΣ	ΠΛΑΤΟΣ	ΕΠΕΚΤΑΣΗ	ΠΙΕΣΗ ΣΥΣΦΙΓΞΗΣ	
3020000	75mm	150mm	180-390mm	90kg	18.50€
3021000	75mm	300mm	180-540mm	90kg	20.90€
3023000	75mm	500mm	180-740mm	90kg	23.50€



Σφιγκτήρας EHZ Miniature One-hand (σετ 2 τεμ.)

- Συγκεντρώνει όλα τα τεχνικά πλεονεκτήματα των αντίστοιχων σφιγκτήρων μεγαλύτερου μεγέθους
- Για τη γρήγορη και με ακρίβεια σύσφιξη μικρών τεμαχίων εργασίας π.χ. στη δημιουργία μοντέλων

ΚΩΔΙΚΟΣ	ΒΑΘΟΣ	ΠΛΑΤΟΣ	ΕΥΡΟΣ ΕΚΤΑΣΗΣ	ΠΙΕΣΗ ΣΥΣΦΙΓΞΗΣ	
3455100	40mm	110mm	100-210mm	30kg	21.50€



Σφιγκτήρας πάγκου Pro 65-150-W

- Για τη στερέωση τεμαχίων στους πάγκους εργασίας
- Δυνατότητα χρήσης και έως κανονικός σφιγκτήρας σκανδάλης

ΚΩΔΙΚΟΣ	ΟΠΕΣ ΠΑΓΚΟΥ	ΠΛΑΤΟΣ	ΠΙΕΣΗ ΣΥΣΦΙΓΞΗΣ	
3036000	20mm	120mm	90kg	27.90€



Σύνδεσμος Pro/Easy One-hand

- Για τον συνδυασμό δύο σφιγκτήρων χρήσης ενός χεριού (Pro κωδ.: 3030000, 3031000, 3032000, 3033000, 3034000 ή Easy κωδ.: 3020000, 3021000, 3023000)
- Παρέχει δυνατότητα ανοίγματος έως 200cm
- Ιδανικό για τη συγκόλληση επιπέδων

ΚΩΔΙΚΟΣ	ΠΛΑΤΟΣ ΣΥΣΦΙΓΞΗΣ	
3038000	max 200cm	15.90€

Ιμάντας σύσφιξης πλασιών με καστίνα



- Για χρήση ως σφιγκτήρας πλασιών ή ιμάντας πρόσδεσης

ΚΩΔΙΚΟΣ	ΜΗΚΟΣ ΙΜΑΝΤΑ	ΠΛΑΤΟΣ ΙΜΑΝΤΑ	ΠΙΕΣΗ ΣΥΣΦΙΓΞΗΣ	
3441000	4m	25mm	180kg	12.50€

Ιμάντες πρόσδεσης με σφιγκτήρα ελατηρίου (σετ 2 τεμ.)



- Κατάλληλοι για πρόσδεση και σύσφιξη

ΚΩΔΙΚΟΣ	ΜΗΚΟΣ ΙΜΑΝΤΑ	ΠΛΑΤΟΣ ΙΜΑΝΤΑ	ΠΙΕΣΗ ΣΥΣΦΙΓΞΗΣ	ΤΕΜ.	
3421000	4m	25mm	120kg	2	12.90€

Ιμάντας πρόσδεσης με καστίνα

- Διαρκής ποιοτικός έλεγχος για ασφάλεια χωρίς συμβιβασμούς
- Σύμφωνο με DIN EN 12195-2:2001-02

ΚΩΔΙΚΟΣ	ΜΗΚΟΣ ΙΜΑΝΤΑ	ΠΛΑΤΟΣ ΙΜΑΝΤΑ	ΠΙΕΣΗ ΣΥΣΦΙΓΞΗΣ	
3418000	4m	25mm	180kg	9.90€

Ιμάντας πρόσδεσης με καστίνα & άγκιστρα

- Σύμφωνο με DIN EN 12195-2:2001-02

ΚΩΔΙΚΟΣ	ΜΗΚΟΣ ΙΜΑΝΤΑ	ΠΛΑΤΟΣ ΙΜΑΝΤΑ	ΠΙΕΣΗ ΣΥΣΦΙΓΞΗΣ	
3442000	4m	25mm	180kg	12.50€

Ελαστικοί ιμάντες με άγκιστρα (σετ 2 τεμ.)

ΚΩΔΙΚΟΣ	ΜΗΚΟΣ	Ø ΔΙΑΜ.	ΤΕΜ.	
3292000	1m	10mm	2	6.90€

Ελαστικοί ιμάντες με άγκιστρο & σφαιρίδιο (σετ 5 τεμ.)

ΚΩΔΙΚΟΣ	ΜΗΚΟΣ	Ø ΔΙΑΜ.	ΤΕΜ.	
3294000	0.6m	-	5	16.50€

Ελαστικοί ιμάντες με σφαιρίδιο (σετ 10 τεμ.)

ΚΩΔΙΚΟΣ	ΜΗΚΟΣ	Ø ΔΙΑΜ.	ΤΕΜ.	
3295000	0.15m	-	10	8.50€

Οδηγός για κρυφές συνδέσεις με ξυλόβιδες (σετ)



MADE IN EU



Σε πρακτική θήκη φύλαξης από υψηλής ποιότητας πλαστικό!

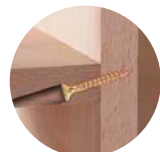

- Σε 3 απλά βήματα μπορείτε να συνδέσετε τα τεμάχια εργασίας σας με ταχύτητα, ακρίβεια και σταθερότητα
- Διατρήσεις ακριβείας πάνω στα τεμάχια εργασίας
- Γωνιακές συνδέσεις
- Ενώσεις σχήματος "T"
- Συνδέσεις από άκρη σε άκρη
- Συνδέσεις υπό γωνία
- Μέτρηση πάχους επιφανείας με τον ενσωματωμένο κανόνα
- Προρυθμισμένο για όλες τις κανονικές επιφάνειες πάχους (min 12mm)

Περιλαμβάνονται:

- Οδηγός για ξυλόβιδες κρυφής σύνδεσης
- Τρυπάνι HSS Ø9.5mm, 180mm
- Οδηγός βάθους Ø9.5mm
- Εξάγωνο κλειδί SW 3
- Μύτη Pozidriv PZ2, 150mm
- 10 τάπες κάλυψης για οπές από ξύλο οξιάς
- 10 ξυλόβιδες Ø4x25mm
- 10 ξυλόβιδες Ø4x30mm
- 10 ξυλόβιδες Ø4x40mm
- 10 ξυλόβιδες Ø4x60mm
- Πλαστική θήκη μεταφοράς

Καλύμματα οπών κρυφών συνδέσεων (σετ 12 τεμ.)



MADE IN EU



- Από αποξηραμένο ξύλο οξιάς



Για χρήση με το σετ οδηγού κρυφών ενώσεων (κωδ. 4642000)

ΚΩΔΙΚΟΣ	Ø ΔΙΑΜΕΤΡΟΣ	ΜΗΚΟΣ	ΤΕΜ.	6.90€
2928000	Ø9.3mm	46mm	12	

Τρυπάνι HSS 9.5mm & στοπ βάθους

- Κατασκευή από ταχυκάθυβα (HSS)

Για χρήση με το σετ οδηγού κρυφών ενώσεων (κωδ. 4642000)



ΚΩΔΙΚΟΣ	Ø ΔΙΑΜΕΤΡΟΣ	ΜΗΚΟΣ	ΤΕΜ.	16.90€
2933000	Ø9.5mm	180mm	3	

Οδηγός για συνδέσεις με καβίλιες (σετ)



Σε πρακτική θήκη φύλαξης από υψηλής ποιότητας πλαστικό!

- Για συνδέσεις με καβίλιες Ø6/8/10mm
- Για ακριβείς και σταθερές συνδέσεις
- Για όλες τις κοινές συνδέσεις με καβίλιες: γωνιακές συνδέσεις, συνδέσεις σχήματος "T", αντιστρεψόμενες συνδέσεις

Περιλαμβάνονται:

- Οδηγός για συνδέσεις με καβίλιες
- 3 τρυπάνια Ø6/8/10mm
- 3 στοπ βάθους Ø6/8/10mm
- 6 τάπες μαρκάριατος Ø6/8/10mmx2 τεμ.
- 26 καβίλιες Ø6x30mm
- 22 καβίλιες Ø8x40mm
- 16 καβίλιες Ø10x40mm
- 1 ξυλόκολλη 20ml
- Πλαστική θήκη μεταφοράς

Οδηγός για συνδέσεις με καβίλιες



MADE IN EU



- Για γρήγορες συνδέσεις όλων των τύπων (γωνιακές, αντιστρεψόμενες, κατά μήκος)
- Για καβίλιες όλων των τύπων
- Για καβίλιες Ø6/8/10mm
- Για ξύλο πάχους 12-30mm

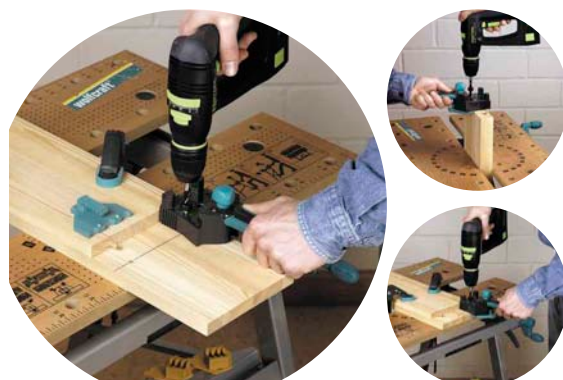

ΚΩΔΙΚΟΣ	ΠΕΡΙΓΡΑΦΗ	21.90€
4640000	Οδηγός για συνδέσεις με καβίλιες	

ΚΩΔΙΚΟΣ	ΠΕΡΙΓΡΑΦΗ	36.90€
4645000	Οδηγός για συνδέσεις με καβίλιες (σετ)	



Καβίλιες οξιάς

- Αποξηραμένο ξύλο οξιάς



MADE IN EU

ΚΩΔΙΚΟΣ	Ø	ΜΗΚΟΣ	ΤΕΜ.	
2906000	Ø6	30mm	50	1.95€
2905000	Ø6	30mm	200	4.90€
2908000	Ø8	40mm	40	1.95€
2907000	Ø8	40mm	150	4.90€
2910000	Ø10	40mm	30	1.95€
2909000	Ø10	40mm	120	4.90€



Τάπες μαρκαρίσματος

- Για ακριβές μαρκάρισμα της οπής της καβίλιας



MADE IN EU

ΚΩΔΙΚΟΣ	Ø	ΠΑΧΟΣ ΞΥΛΟΥ	ΤΕΜ.	
2911000	Ø6	12-14mm	4	1.90€
2912000	Ø8	15-18mm	4	2.15€
2913000	Ø10	19-30mm	4	2.35€



Καβίλιες οξιάς τύπου "μπισκότο"

- Από ξύλο οξιάς συμπιεσμένο υπό υψηλή πίεση



ΚΩΔΙΚΟΣ	№	ΔΙΑΣΤΑΣΕΙΣ	ΤΕΜ.	
2921000	№ 0	45x15x4mm	50	6.20€
2922000	№ 10	55x19x4mm	50	6.30€
2923000	№ 20	61x23x4mm	50	6.50€

Σετ με καβίλιες οξιάς, τάπες μαρκαρίσματος, τρυπάνι & στοπ βάθους



- Για συνδέσεις με καβίλιες
- Για χρήση σε ξύλο, κόντρα πλακέ, μοριοσανίδες
- Τάπες για ακριβές μαρκάρισμα της οπής
- Αιχμηρό τρυπάνι ακριβείας με ακίδα κεντραρίσματος
- Ρύθμιση του βάθους διάτρησης

ΚΩΔΙΚΟΣ	Ø	ΠΕΡΙΕΧΟΜΕΝΑ ΣΕΤ	
2916000	Ø6	25 καβίλιες, 4 τάπες, τρυπάνι, στοπ	6.10€
2917000	Ø8	22 καβίλιες, 4 τάπες, τρυπάνι, στοπ	7.00€
2918000	Ø10	19 καβίλιες, 4 τάπες, τρυπάνι, στοπ	7.70€

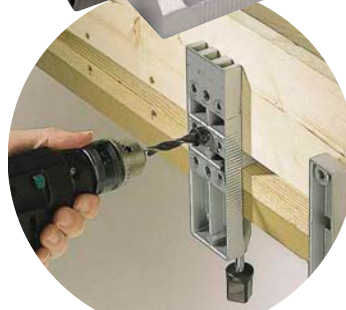

Σετ με 2 σφιγκτήρες για σύσφιξη, διάτρηση & σύνδεση με καβίλιες

- Δεν χρειάζεται μέτρηση και μαρκάρισμα
- Για χρήση με καβίλιες Ø6, 8, 10mm
- Για ξύλο πάχους 12-30mm
- Για όλους τους τύπους συνδέσεων



- Περιλαμβάνονται:
2 σφιγκτήρες, 40 καβίλιες Ø8mm, τρυπάνι Ø8mm, στοπ διάτρησης

ΚΩΔΙΚΟΣ	ΠΕΡΙΕΧΟΜΕΝΑ ΣΕΤ	
3750000	Σετ σφιγκτήρες, 40 καβίλιες, 1 τρυπάνι, στοπ	49.90€



Στοπ βάθους για τρυπάνια ξύλου (σετ 3 τεμ.)

- Εύκολη τοποθέτηση στο τρυπάνι
- Ακριβής ρύθμιση του βάθους διάτρησης της οπής



ΚΩΔΙΚΟΣ	ΠΕΡΙΕΧΟΜΕΝΑ ΣΕΤ	ΤΕΜ.	
2751000	6/8/10mm	3	4.90€



Στοπ βάθους για τρυπάνια ξύλου (σετ 3 τεμ.)

- Ακριβής ρύθμιση του βάθους διάτρησης της οπής
- Νέα σχεδίαση για εύκολη, ασφαλή και σταθερή τοποθέτηση χωρίς κλίση πάνω στο τρυπάνι
- Κατασκευή από χυτοπρεσαριστό ψευδάργυρο



ΚΩΔΙΚΟΣ	ΠΕΡΙΕΧΟΜΕΝΑ ΣΕΤ	ΤΕΜ.	
2755000	3 στοπ 6/8/10mm, 1 κλειδί Allen A/F 3	3	7.50€

Οδηγός για συνδέσεις με καβίλιες

- Για τη διάτρηση οπών συνδέσεων με καβίλιες, σειρές οπών για ράφια σε ντουλάπια και οπών για μεντεσέδες και εξαρτήματα για την κατασκευή επιπέδων
- Για τη διάτρηση επιφανειών μήκους έως 600 mm σε μία θέση συγκράτησης και πάχους 12-40 mm
- Εναλλάξιμοι δακτύλιοι διάτρησης Ø5/6/8/10mm
- Τυποποιημένο βήμα διάτρησης διαμέτρου Ø32mm



MADE IN EU

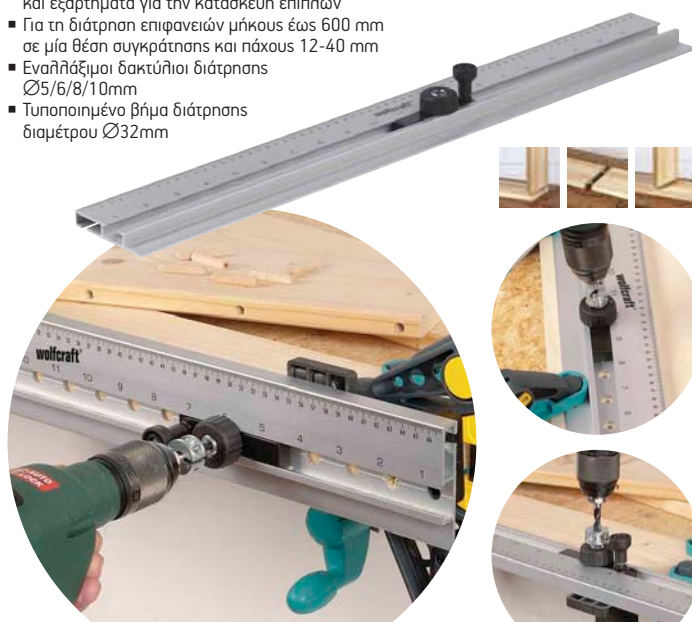

ΚΩΔΙΚΟΣ	ΠΕΡΙΓΡΑΦΗ	
4650000	Οδηγός για συνδέσεις με καβίλιες	68.90€



selbst
auf der Mann
SELBST AUFNEMMEN
FAZIT: 11111
www.selbst.de

Κόφτης φύλλων Βινυλίου & laminate VLC 800



MADE IN EU

10
LANGE
LEBENSZEIT
DANK
QUALITÄT

- Για τη γρήγορη και ασφαλή κοπή όλων των τύπων φύλλων δαπέδου laminate (περιλαμβ. με ενσωματωμένη ηχομόνωση) πάχους έως 11mm και πλάτους έως 465mm
- Για χρήση με αυτοκόλλητα και κουμπωτά πάνελ και πλακίδια βινυλίου πάχους έως 6mm και πλάτους έως 465mm
- Ρυθμιζόμενο διάκενο κοπής για την κοπή εύκαμπτου βινυλίου πάχους 2-4mm
- Πρακτικός παράλληλος οδηγός για κοπή ηρωιδών πλάτους 55 mm και δυνατότητα τοποθέτησης αριστερά ή δεξιά
- Ακριβής κοπή 90° με μηχανισμό στοπ και δυνατότητα γωνιακής κοπής 0°-180°
- Ελαφριά και στιβαρή κατασκευή από αλουμίνιο

ΚΩΔΙΚΟΣ ΤΥΠΟΣ

6939000 VLC 800 **89.90€**

Κόφτης φύλλων laminate LC 600



MADE IN EU

10
LANGE
LEBENSZEIT
DANK
QUALITÄT

- Κατάλληλο για χρήση με όλους τους κοινούς τύπους φύλλων δαπέδου laminate (περιλαμβ. με ενσωματωμένη ηχομόνωση) πάχους έως 11mm και πλάτους έως 465mm
- Ακριβής κοπή 90° με μηχανισμό στοπ και δυνατότητα γωνιακής κοπής 0°-180°
- Ελαφριά και στιβαρή κατασκευή από αλουμίνιο

ΚΩΔΙΚΟΣ ΤΥΠΟΣ

6937000 LC 600 **58.50€**

Οδηγός αντιγραφής περιγράμματος δαπέδου laminate



MADE IN EU

- Για μέτρηση ακριβείας στην τοποθέτηση της τελευταίας σειράς laminate
- Ενσωματωμένος τροχίσκος οδήγησης για την αποτύπωση με ακρίβεια του περιγράμματος τοίχου σε σανίδα laminate πλάτους έως 235 mm
- Πολύ πλάτιστα ράγα για την ασφαλή στήριξη της σανίδας laminate
- Υποστηρίξιμη καθοδήγηση ακίδας για ευκρινείς γραμμές

ΚΩΔΙΚΟΣ ΠΛΑΤΟΣ ΣΑΝΙΔΑΣ

6952000 max 235mm **17.90€**



Πριόνι, 300mm

- Σκληρυμένους χάλυβας HCS
- Μήκος λάμας: 300mm
- Απόσταση δοντιών: 1.7mm
- Δυνατότητα κοπής: max 73mm

ΚΩΔΙΚΟΣ ΔΙΑΣΤΑΣΕΙΣ

6950000 410x95x45mm **19.50€**

Πριόνι "ιαπωνικού" τύπου, 240mm



- Λεπτή, εύκαμπτη, ανοξείδω- ■ Μήκος οδόντωσης: 240mm
τη λάμα οδόντωση: 17 TPI/8 TPI

ΚΩΔΙΚΟΣ ΔΙΑΣΤΑΣΕΙΣ

6951000 570x80mm **31.50€**

Σφήνες απόστασης (σετ 40 τεμ.)



- Για τη διατήρηση της απόστασης από τον τοίχο (αρμόι διαστολής)
- Αποτρέπουν την οδήγηση των φύλλων κατά την τοποθέτηση
- Κατασκευασμένες από πλαστικό υλικό



MADE IN EU

ΚΩΔΙΚΟΣ ΔΙΑΣΤΑΣΕΙΣ ΤΕΜ.

6930000 77x30mm 40 **8.50€**

Γωνιόμετρο & φαλτσοκούτι laminate 2-σε-1



10
LANGE
LEBENSZEIT
DANK
QUALITÄT

MADE IN EU

- Λειτουργία 2-σε-1: γωνιόμετρο και φαλτσοκούτι
- Για τη μέτρηση και την σφαίρηση γωνιών 85°-180°
- Αυτόματη μεταφορά της σωστής γωνίας στο πριόνι χάρη στους ενσωματωμένους πύρους οδήγησης για το πριόνι χειρός
- Εύχρηστη μέτρηση και μεταφορά των γωνιών του χώρου χωρίς περιπλοκούς υπολογισμούς

ΚΩΔΙΚΟΣ ΔΙΑΣΤ. ΣΟΒΑΤΕΠΙ

6948000 (Υ)70x(Π)30mm **43.50€**

Οδηγός σχεδίασης περιγράμματος



- Το εργαλείο περιγράμματος επιτρέπει την απλή σάρωση της γραμμής κοπής και τη μεταφορά της στο υλικό προς τοποθέτηση
- Ιδανικό για ορθή τοποθέτηση του δαπέδου laminate π.χ. γύρω από τις σωληνώσεις του καθοριφέρ

ΚΩΔΙΚΟΣ ΔΙΑΣΤ. ΠΕΡΙΓΡΑΜΜΑΤΟΣ

6949000 (Π)130x(Β)30mm **17.50€**

Μοχλός laminate

MADE IN EU

- Διαστάσεις: 310x15x25mm

ΚΩΔΙΚΟΣ

6927000 **8.50€**

Τάκος κρούσης

MADE IN EU

- Διαστ.: 300x27x50mm

ΚΩΔΙΚΟΣ

6929000 **5.50€**

Σετ τοποθέτησης φύλλων laminate



- Βασικό σετ εξοπλισμού τοποθέτησης φύλλων laminate σε ελκυστική τιμή

- Περιλαμβάνονται:
 - 1 μοχλός laminate
 - 1 τάκος κρούσης
 - 20 σφήνες απόστασης



MADE IN EU

ΚΩΔΙΚΟΣ ΠΕΡΙΓΡΑΦΗ ΤΕΜ.

6931000 Σετ laminate 22 **15.90€**

Γωνία μέτρησης & αντιγραφής λοξοτομής



- Για τη μέτρηση της γωνίας του τοίχου (30° έως 180°) και προσαρμογή της γωνίας του φαλτσοπρίνου
- Αυτόματος διχοτόμος της γωνίας για σωστή φαλτσοκοπή, και εύκολη εργασία χωρίς λάθη
- Διαθέτει τηλεσκοπικά σκέλη για εξωτερικές γωνίες, αναδιπλούμενο στοπ για εύκολο μαρκάρισμα του τεμαχίου και μαγνήτες για εύκολη και ασφαλή προσαρμογή στο πριόνι

ΚΩΔΙΚΟΣ	ΓΩΝΙΑ	
6957000	(min-max) 30°-180°	26.90€

Μετρητής γωνίας λοξοτομής



- Βοηθάει στη μέτρηση της γωνίας του τοίχου και καθορίζει τη γωνία κοπής
- Αυτόματη απεικόνιση της γωνίας κοπής για ακριβή ρύθμιση του φαλτσοπρίνου και ορισμού της κατάλληλης γωνίας κοπής
- Ενσωματωμένο στοπ για εύκολη ρύθμιση της γωνίας
- Μαγνήτης για εύκολη και ασφαλή προσαρμογή στο πριόνι

ΚΩΔΙΚΟΣ	ΓΩΝΙΑ	ΔΙΑΣΤΑΣΕΙΣ	
6921000	30°-180°	345x70x50mm	17.90€

Γωνία ρυθμιζόμενη (στέλλα) με λειτουργία μαρκαρίσματος



- Πρακτική βοήθεια στην τοποθέτηση παπέδων και την κατασκευή επίπλων
- Για τη μεταφορά γωνίας και για χρήση σαν μέτρο μαρκαρίσματος
- Αναδιπλώνεται στοπ για την τοποθέτηση στο τεμάχιο εργασίας για εύκολο μαρκάρισμα γωνιών και παράλληλων γραμμών
- Κλίμακα στον κινητό βραχίονα για μαρκάρισμα

ΚΩΔΙΚΟΣ	ΔΙΑΣΤΑΣΕΙΣ	
6958000	330x148x35mm	19.90€

Γωνίες γενικής χρήσης 300/500mm με μεταβλητή πατούρα



- Για μέτρηση, σημάδεμα και σχεδίαση
- Εναλλασσόμενοι οδηγοί στοπ για εργασία με ακρίβεια στις ακμές και στις επιφάνειες και των δύο πλευρών του τεμαχίου εργασίας

ΚΩΔΙΚΟΣ	ΣΚΕΛΗ (ΕΥΡΟΣ)	
5205000	200x300mm	15.90€
5206000	280x500mm	21.50€

Φαλτσογωνιά μέτρησης τριών διαστάσεων 3D



- Για χρήση σε ξύλινους δοκούς, σωλήνες κ.α.
- Λειτουργία μαρκαρίσματος μέτρησης για παράλληλες ευθείες
- Ενασωματωμένος οδηγός διάτρησης για τον καθορισμό της διαμέτρου τρυπανιού
- Ορθογώνια γεωμετρία για μαρκαρίσματα ακριβείας τριών διαστάσεων
- Κλίμακα για τη μέτρηση και τη σχεδίαση γωνιών 0°-90°

ΚΩΔΙΚΟΣ	ΔΙΑΣΤΑΣΕΙΣ	
5208000	212x62x74mm	7.90€

Σημαδευτήρι τύπου "στυλό"

- Για μαρκάρισμα σε χάλυβα, πλακάκια, πέτρα, γυαλί
- Στέλεχος από χάλυβα και μύτη από καρβίδιο του βοηφραμίου



ΚΩΔΙΚΟΣ	ΜΗΚΟΣ	
7985010	150mm	3.90€

Αλφάδι για σπαστό μέτρο



- Επιτρέπει τη χρήση με την αρχή λειτουργίας ενός αλφαδιού
- Για την οριζόντια ή κάθετη ευθυγράμμιση με τη χρήση πτυσσόμενου ξύλινου μέτρου

ΚΩΔΙΚΟΣ	ΠΕΡΙΓΡΑΦΗ	
5222000	Αλφάδι για σπαστό μέτρο	7.90€

Εργαλείο μαρκαρίσματος για σπαστό μέτρο



- Για τη χάραξη και το μαρκάρισμα τεμαχίων με τη χρήση πτυσσόμενου ξύλινου μέτρου
- Γεωμετρία για εφαρμογή με όλα τα κοινά πασάτα

ΚΩΔΙΚΟΣ	ΠΕΡΙΓΡΑΦΗ	
5221000	Εργαλείο μαρκαρίσματος	7.90€

Προσαρμογέες εσωτερικών διαστάσεων για σπαστό μέτρο

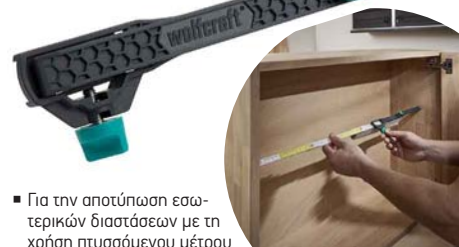

- Για την αποτύπωση εσωτερικών διαστάσεων με τη χρήση πτυσσόμενου μέτρου

ΚΩΔΙΚΟΣ	ΠΕΡΙΓΡΑΦΗ	
5223000	Προσαρμογέες για μέτρο	9.50€

Αλφάδι για οπές



- Για τον ορισμό της θέσης των οπών για πρίζες σε τοιχοποιία ξηράς δόμησης π.χ. τοιχοποιία από γυψοσανίδες
- Για όλους τους κοινούς συνδυασμούς ρευματοδοτών
- Οριζόντιο και κάθετο αλφάδι για τοποθέτηση με ακρίβεια
- Ακριβές μαρκάρισμα των τυποποιημένων διαστημάτων τοποθέτησης (57, 71 και 91 mm)
- Ενσωματωμένη κλίμακα για τη μέτρηση των αποστάσεων

ΚΩΔΙΚΟΣ	ΔΙΑΣΤΑΣΕΙΣ	
4050000	50x185x15mm	4.90€



Κόφτης γυψοσανίδων με ράγα



- Για χάραξη, σπάσιμο και κοπή γυψοσανίδων με μία κίνηση
- Περιορίζει την επανειλημμένη μετακίνηση και περιστροφή των γυψοσανίδων
- Για ακριβείς, ευθύγραμμες ακμές κοπής
- Εύκολος χειρισμός χάρη στην εργονομική θέση της λαβής
- Εύκολη αντικατάσταση μαχαίριου

Περιλαμβάνονται: 1 τραπεζοειδής λάμα 52/0.50mm 1 αγγιστροειδής λάμα 51/0.50mm

ΚΩΔΙΚΟΣ	ΜΗΚΟΣ ΚΟΠΗΣ	
4014000	max 90cm	56.90€

Προέκταση ράγας κόφτη γυψοσανίδων



- Για επέκταση του κόφτη γυψοσανίδων 4014000

ΚΩΔΙΚΟΣ	ΜΗΚΟΣ ΚΟΠΗΣ	
4019000	max 190cm	32.90€



Οδηγός "Ταφ" με παράλληλο κόφτη



10 ετών εγγύηση

- Βοήθημα κοπής και μαρκαρίσματος για ακριβείς γωνιακές και παράλληλες κοπές γυψοσανίδων
- Αντικαθιστά τους πολυήλεκτους υπολογισμούς και τη μεταφορά γωνιών και διαστάσεων
- Ακριβείς γωνιακές κοπές των αρμών, ελαχιστοποιούν τις εργασίες στοκαρίσματος και λείανσης
- Ανθεκτική στη διάβρωση επιφάνεια από ανοδιωμένο αλουμίνιο για μεγάλη διάρκεια ζωής

Περιλαμβάνονται: 1 τραπεζοειδής λάμα 52/0.50mm 1 αγγιστροειδής λάμα 51/0.50mm

ΚΩΔΙΚΟΣ	ΜΗΚΟΣ ΚΟΠΗΣ	
4008000	100cm	56.90€

Λεπίδες ανταλλακτικές (σετ 5 τεμ.)

ΓΙΑ ΧΡΗΣΗ ΜΕ ΤΟΥΣ ΚΩΔ.: 4008000, 4009000 4014000

- Από ανοξείδωτο χάλυβα ταχείας κοπής (HCS)
- Σε πρακτική θήκη φύλαξης

ΚΩΔΙΚΟΣ	ΜΗΚΟΣ	ΠΑΧΟΣ	ΤΕΜ.	
4185000	52mm	0.5mm	5	1.90€

Πλήν ακμών τριπλής λεπίδας

MADE IN EU

Περιλαμβάν. 3 τραπεζοειδής λεπίδες, 52/0.50mm

- Για τέλεια λοξοτομημένες μετωπικές ακμές σε γωνία 35°
- Για καθαρές μεταβάσεις ανάμεσα σε δύο γυψοσανίδες

ΚΩΔΙΚΟΣ	ΠΑΧΟΣ ΠΛΑΚΑΣ	ΓΩΝΙΑ	
4009000	9.5/12.5mm	35°	24.50€

Μοχλός ανύψωσης

- Για την ανασήκωση και μετακίνηση των γυψοσανίδων
- Με ενσωματωμένο άγκιστρο

ΚΩΔΙΚΟΣ	ΔΙΑΣΤΑΣΕΙΣ	
4045000	215x75x65mm	9.50€

Πριόνι γυψοσανίδας



- Επαγωγική σκλήρυνση οδόντωσης για μεγάλη διάρκεια ζωής
- Ακονισμένη αιχμή λεπίδας
- Λαβή 2 υλικών για ασφαλές κράτημα

ΚΩΔΙΚΟΣ	ΔΙΑΣΤΑΣΕΙΣ	
4033000	45x318x30mm	14.90€

Εργαλείο κοπής γυψοσανίδας



- Για την κοπή εσοχών και ελεύθερων σχημάτων σε φύλλα γυψοσανίδας
- Δυνατότητα κοπής μικρής ακτίνας
- Λαβή δύο υλικών για εύκολη χρήση

ΚΩΔΙΚΟΣ	ΜΗΚΟΣ ΕΡΓΑΣΙΑΣ	ΔΙΑΜΕΤΡΟΣ	ΜΗΚΟΣ	
4031000	175cm	Ø5mm	275cm	7.90€

Πένσα σύνδεσης προφίλ

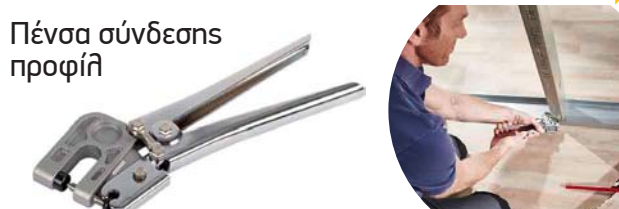

- Γρήγορες και εύκολες συνδέσεις χαλύβιδων προφίλ διατομής "C" και "U"
- Βέλτιστη μόχλευση με ελάχιστη προσπάθεια

ΚΩΔΙΚΟΣ	ΜΕΓΙΣΤΟ ΠΑΧΟΣ ΠΡΟΦΙΛ	ΔΙΑΣΤΑΣΕΙΣ	
4029000	2x0.6mm	95x270x36mm	47.90€

Αντάπτορας 1/4" με στοπ



MADE IN EU



Περιλαμβάνεται 1 μύτη Philips PH 2

- Πρωτοποριακό κάλυμμα για άμεση οπτική επαφή με τη μύτη και τη βίδα
- Ρυθμιζόμενο βάθος βιδώματος
- Με μαγνήτη και στοπ βάρους

ΚΩΔΙΚΟΣ	ΣΤΕΛΕΧΟΣ	ΜΗΚΟΣ	
4055000	Εξάγωνο 1/4" (6.35mm)	65mm	9.50€

Βέργα στήριξης τηλεσκοπική



- Απαραίτητο για μεγάλες επιφάνειες και εργασίες τοποθέτησης από ένα μόνο άτομο σε ταβάνια και επικλινείς περιοχές
- Ταχυρύθμιση στον εσωτερικό σωλήνα και τελική προσαρμογή με πνευματικό μηχανισμό
- Τηλεσκοπική ανάπτυξη από 1.6 έως 2.9m

Ύψος 1.6-2.9m
Φορτίο (μέγ.) 30kg

Πιστόλι για φύσιγγες MG 100



- Για χρήση με όλες τις φύσιγγες σιλικόνες, ακρυλικού 310ml
- Δύναμη πίεσης 130kg για εύκολη εφαρμογή σιλικόνες και ακρυλικού
- Αυτόματη λειτουργία διακοπής εκροής του σφραγιστικού/στεγανωτικού υλικού μετά την απελευθέρωση της σκανδάλης για καθαρό αποτέλεσμα
- Κατά το ήμισυ ανοιχτό κέλυφος για εύκολη αντικατάσταση της φύσιγγας

ΚΩΔΙΚΟΣ	ΠΙΕΣΗ	ΔΙΑΣΤΑΣΕΙΣ	ΒΑΡΟΣ	
4351000	130kg	350x175x65mm	0.3kg	9.90€

Πιστόλι για φύσιγγες MG 200



- Για χρήση με όλες τις φύσιγγες σιλικόνες, ακρυλικού 310ml
- Δύναμη πίεσης 130kg για εύκολη εφαρμογή σιλικόνες και ακρυλικού
- Αυτόματη λειτουργία διακοπής εκροής του σφραγιστικού/στεγανωτικού υλικού μετά την απελευθέρωση της σκανδάλης για καθαρό αποτέλεσμα
- Κατά το ήμισυ ανοιχτό κέλυφος για εύκολη αντικατάσταση της φύσιγγας
- Δυνατότητα περιστροφής για την επιλογή της ιδανικής γωνίας εργασίας

ΚΩΔΙΚΟΣ	ΠΙΕΣΗ	ΔΙΑΣΤΑΣΕΙΣ	ΒΑΡΟΣ	
4352000	130kg	350x175x65mm	0.366kg	12.90€

Πιστόλι για φύσιγγες MG 400 Ergo



- Δυνατό και ευέλικτο πιστόλι για χρήση με όλες τις φύσιγγες 310ml
- Δύναμη πίεσης 180kg για εφαρμογή σιλικόνες, ακρυλικού, κόλλας
- Περιστροφή 360° για την επιλογή της ιδανικής γωνίας εργασίας
- Αυτόματη λειτουργία διακοπής εκροής του υλικού μετά την απελευθέρωση της σκανδάλης για καθαρό αποτέλεσμα
- Κατά το ήμισυ ανοιχτό κέλυφος για εύκολη αντικατάσταση της φύσιγγας

ΚΩΔΙΚΟΣ	ΠΙΕΣΗ	ΔΙΑΣΤΑΣΕΙΣ	ΒΑΡΟΣ	
4354000	180kg	387x171x64mm	-	26.90€

Πιστόλι για φύσιγγες MG 600 Pro



- Επαγγελματικό πιστόλι με κορυφαία μετάδοση ισχύος
- Για χρήση με σιλικόνες, ακρυλικό, κόλλα, ειδικά στεγανωτικά και σφραγιστικά υλικά, χημικά κατασκευαστικά και ασφαλιστικά υλικά
- Δύναμη πίεσης 280kg για επαγγελματική εφαρμογή ακόμη και των πλέον παχύρευστων σφραγιστικών και ασφαλιστικών υλικών
- Κατά το ήμισυ ανοιχτό κέλυφος για εύκολη αντικατάσταση της φύσιγγας

ΚΩΔΙΚΟΣ	ΠΙΕΣΗ	ΔΙΑΣΤΑΣΕΙΣ	ΒΑΡΟΣ	
4356000	280kg	391x181x72mm	0.785kg	38.50€

Γωνιακά ακροφύσια για φυσιγγία



- Για χρήση με όλες τις πλαστικές φύσιγγες 280, 290, 300, 310 ml (χονδρό σπείρωμα)
- Περιστρεφόμενο σε γωνία από 0-90° για εργασία σε σημεία με δύσκολη πρόσβαση

ΚΩΔΙΚΟΣ	ΓΩΝΙΑ ΕΦΑΡΜΟΓΗΣ	ΤΕΜ.	
4366000	0-90°	2	4.50€

Σπάτουλες ομαλοποίησης αρμών SP 100 (σετ 4 τεμ.)



- Για σιλικόνες, ακρυλικά
- Για χρήση στις περισσότερες γωνίες και ακτίνες προφίλ
- Για δημιουργία καθαρών, λείων, ομαλών αρμών
- Εύκολο στο καθαρίσιμα

ΚΩΔΙΚΟΣ	ΠΡΟΦΙΛ ΑΚΜΗΣ 45°	ΣΤΡΟΓΓΥΛΟ ΠΡΟΦΙΛ	ΤΕΜ.	
4369000	6/8/10/12/15mm	r7/10.5/14.5mm	4	11.50€

Σετ επιδιόρθωσης αρμών (σετ 6 τεμ.)



Περιλαμβάνει: λείπια για απομάκρυνση παλαιών αρμών, εργαλείο για εξομάλυνση του νέου σφραγιστικού υλικού, 4 προφίλ εξομάλυνσης αρμών (στρογγυλά: Ø r7/10.5/14.5mm, γωνιακά: 5/10mm)

ΚΩΔΙΚΟΣ	ΠΕΡΙΓΡΑΦΗ	ΤΕΜ.	
4364000	Σετ επισκευής αρμών (σετ 6 τεμ.)	6	14.90€

Αποξεστήρας αρμών (2.5-6mm)/ ανταλλακτικές λάμες



- Για αρμούς πλακιδίων (κονιάματος) 2.5-6mm
- Χρήση μίας ή δύο λειπίδων ανάλογα με το πλάτος αρμών
- Εσωματωμένος τροχός για σταθεροποίηση του οδηγού στον αρμό

ΚΩΔΙΚΟΣ	ΠΕΡΙΓΡΑΦΗ	ΔΙΑΣΤΑΣΕΙΣ	ΤΕΜ.	
5570000	Αποξεστήρας αρμών	215x44x31mm	2	15.90€
5571000	Ανταλλακτικές λάμες	50x20x2.3mm	2	5.50€

Βάση δραπάνου



- Για διάτρηση επίπεδων επιφανειών και κυλινδρικών τεμαχίων εργασίας με απόλυτη ακρίβεια
- Αυθακώσιες στερέωσης για μέγερη ή σφιγκτήρα
- Ενσωματωμένο ελατήριο επαναφοράς
- Τραπέζι από χυτοσίδηρο

ΤΕΧΝΙΚΑ ΧΑΡΑΚΤΗΡΙΣΤΙΚΑ	
Ύψος εργασίας (μέγιστο)	345mm
Βάθος διάτρησης	112mm
Κολάρο (Ø)	Euronorm Ø43mm
Τραπέζι εργασίας (διαστ.)	160x230mm

ΚΩΔΙΚΟΣ	ΔΙΑΣΤΑΣΕΙΣ	ΤΙΜΗ
3406000	160x500x230mm	43.50€

Βάση δραπάνου



- Για διάτρηση επίπεδων επιφανειών και κυλινδρικών τεμαχίων εργασίας
- Ενσωματωμένο ελατήριο επαναφοράς
- Ρύθμιση του βάθους διάτρησης
- Τραπέζι εργασίας από χυτοσίδηρο

ΤΕΧΝΙΚΑ ΧΑΡΑΚΤΗΡΙΣΤΙΚΑ	
Ύψος εργασίας (μέγιστο)	305mm
Βάθος διάτρησης	130mm
Κολάρο (Ø)	Euronorm Ø43mm
Τραπέζι εργασίας (διαστ.)	203x307mm

ΚΩΔΙΚΟΣ	ΔΙΑΣΤΑΣΕΙΣ	ΤΙΜΗ
5027000	203x570x307mm	119.90€

Βάση δραπάνου για πάγκο

MADE IN EU

- Για σταθερή χρήση ηλεκτρικών δραπάνων και έκκεντρων τριβείων σε οριζόντια θέση
- Δυνατότητα περιστροφής
- Κατασκευασμένη από πλαστικό υλικό

ΚΩΔΙΚΟΣ	ΠΕΡΙΣΤΡΟΦΗ	ΚΟΛΑΡΟ	ΤΙΜΗ
4802000	360°	Euronorm Ø43mm	12.90€

Βάση δραπάνου ρυθμιζόμενη για πάγκο

- Για σταθερή χρήση ηλεκτρικών δραπάνων και έκκεντρων τριβείων σε οποιαδήποτε θέση
- Δυνατότητα περιστροφής 360° σε οριζόντια και 90° σε κάθετη θέση
- Κατασκευασμένη από χυτοπρεσαριστό αλουμίνιο

ΚΩΔΙΚΟΣ	ΠΕΡΙΣΤΡΟΦΗ	ΚΟΛΑΡΟ	ΤΙΜΗ
4800000	360°/90°	Euronorm Ø43mm	25.50€

Κινητή βάση δραπάνου Tecmobil



- Το ιδανικό εξάρτημα για το ηλεκτρικό δράπανο
- Για διάτρηση ακρίβειας και διάνοιξη οπών σε δεδομένες γωνίες εργασίας υπό οποιαδήποτε συνθήκη εργασίας: στον τοίχο, σε ύψος, διαγώνια, σε κυλινδρικά τεμάχια εργασίας, σανίδες, διαμορφωμένα μέρη κ.α.
- Για χρήση με ηλεκτρικά δράπανα
- Με προσαρμογέα εξαγωγής σκόνης: ακριβής διάτρηση χωρίς σκόνη σε κάθε θέση
- Διπλά ανακλινόμενα σκέλη (+/-45°) με κλίμακα για διάτρηση ακρίβειας
- Ρυθμιζόμενο βάθος εργασίας

- Ευθύς οδηγός για διάνοιξη οπών στη σειρά
- Πρόσθετη λαβή για την τοποθέτηση με ακρίβεια και την αποφυγή ολισθήσεως κατά τη διάτρηση
- Τέσσερις οπές στη βάση για δυνατότητα σταθερής τοποθέτησης και μετατροπή σε σταθερή βάση δραπάνου
- Εγκοπές σχήματος "V" για ασφαλή κατεργασία κυλινδρικών τεμαχίων εργασίας
- Βάση με μηχανισμό κεντραρίσματος για διάτρηση ακρίβειας στο κέντρο
- Λάστικα στη βάση για σταθερή τοποθέτηση
- Πρακτική θήκη για τρυπάνι στο εσωτερικό της λαβής

ΚΩΔΙΚΟΣ	ΚΛΙΣΗ	Ø ΚΟΛΑΡΟ	ΔΙΑΣΤΑΣΕΙΣ	ΤΙΜΗ
4522000	±45°	Ø43mm/Euronorm	265x150x295mm	45.90€

Μέγερν Simplex 60

- Σιαγόνες με οριζόντιες & κάθετες εγκοπές σχήματος "V" για τη σύσφιξη κυλινδρικών αντικειμένων
- Κατασκευασμένη από χυτοπρεσαριστό αλουμίνιο

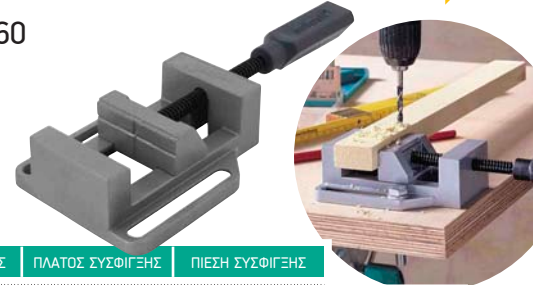

ΚΩΔΙΚΟΣ	ΠΛΑΤΟΣ ΣΙΑΓΟΝΑΣ	ΠΛΑΤΟΣ ΣΥΣΦΙΓΗΣ	ΠΙΕΣΗ ΣΥΣΦΙΓΗΣ	ΤΙΜΗ
3412099	68mm	65mm	300kg	17.90€

Μέγερν ταχείας ρύθμισης

- Με λειτουργία ταχείας προσαρμογής/απελευθέρωσης
- Χαλύβδινες σιαγόνες με εγκοπές σχήματος "V" για τη σύσφιξη κυλινδρικών αντικειμένων
- Κατασκευασμένη από φαιό χυτοσίδηρο



ΚΩΔΙΚΟΣ	ΠΛΑΤΟΣ ΣΙΑΓΟΝΑΣ	ΠΛΑΤΟΣ ΣΥΣΦΙΓΗΣ	ΠΙΕΣΗ ΣΥΣΦΙΓΗΣ	ΤΙΜΗ
3423000	80mm	80mm	300kg	47.90€

Μαγνητική ράγα συγκράτησης εργαλείων

- Για την εύκολη και ασφαλή συγκράτηση μεταλλικών εργαλείων
- Κατάλληλη για καταβίδια, σφυριά, πένσες, λίμες κ.ά.
- Πλαστικά στρίγματα για εύκολη στερέωση στον τοίχο



ΚΩΔΙΚΟΣ	ΜΗΚΟΣ ΧΡΗΣΗΣ	ΩΦΕΛΙΜΟ ΒΑΡΟΣ	ΤΙΜΗ
6806000	460mm	max 13kg	12.90€

Πάγκος εργασίας
Master 200



MADE IN EU



ΤΕΧΝΙΚΑ ΧΑΡΑΚΤΗΡΙΣΤΙΚΑ

Ύψος εργασίας (ρυθμ.)	800mm
Έκταση/έκταση με σφιγκτήρες	145/365mm
Επιφάνεια εργασίας	645×300mm
Φορτίο (μέγ.)	180kg
Διαστάσεις (εκτειν.)	645×800×300-450mm
Διαστάσεις (αναδιπλ.)	645×1205×200mm

ΚΩΔΙΚΟΣ ΠΕΡΙΓΡΑΦΗ

6177000 Master 200 **99.90€**

Πάγκος εργασίας
Master 600



MADE IN EU



ΤΕΧΝΙΚΑ ΧΑΡΑΚΤΗΡΙΣΤΙΚΑ

Ύψος εργασίας (ρυθμ.)	780-950mm
Έκταση/έκταση με σφιγκτήρες	115/435mm
Επιφάνεια εργασίας/Ανάκλιση	650×420mm/0-65°
Φορτίο (μέγ.)	120kg
Διαστάσεις (εκτειν.)	650×780-955×420-530mm
Διαστάσεις (αναδιπλ.)	650×1065×210mm

ΚΩΔΙΚΟΣ ΠΕΡΙΓΡΑΦΗ

6182000 Master 600 **147.90€**



Πάγκος εργασίας
Master Cut 1500



MADE IN EU

- Πολυλειτουργικός πάγκος εργασίας για χρήση δισκοπρίνου, σέγας ή φρέζας

ΤΕΧΝΙΚΑ ΧΑΡΑΚΤΗΡΙΣΤΙΚΑ

Ύψος εργασίας (ρυθμ.)	865mm
Έκταση/έκταση με σφιγκτήρες	120/620mm
Επιφάνεια εργασίας	780×500mm
Φορτίο (μέγ.)	200kg
Διαστάσεις (εκτειν.)	940×640×865mm
Διαστάσεις (αναδιπλ.)	1145×640×195mm

ΚΩΔΙΚΟΣ ΠΕΡΙΓΡΑΦΗ

6906000 Master Cut 1500 **327.90€**

Πάγκος εργασίας
Master Cut 2500



MADE IN EU

- Πολυχρηστικός πάγκος εργασίας & κοπής για εργασίες εσωτερικών χώρων με δυνατότητες χρήσης δισκοπρίνου πάγκου και χειρός, φαλτσοπρίνου, σέγας ή φρέζας

ΤΕΧΝΙΚΑ ΧΑΡΑΚΤΗΡΙΣΤΙΚΑ

Ύψος εργασίας (ρυθμ.)	863mm
Επιφάνεια εργασίας	1035×695mm
Φορτίο (μέγ.)	120kg
Διαστάσεις (Π×Β×Υ) (εκτειν.)	1185×757×863mm
Διαστάσεις (Π×Β×Υ) (αναδιπλ.)	1085×757×213mm

ΚΩΔΙΚΟΣ ΠΕΡΙΓΡΑΦΗ

6902000 Master Cut 2500 **620.90€**

Τραπέζι εργασίας σέγας



MADE IN EU



- Ακριβής κοπή χάρη στην καθαρή οπτική επαφή με τη γραμμική μαρκαρίσματος και τον παράλληλο αναστολέα
- Κοπή από την κάτω όψη για καθαρές ακμές και ομοιόμορφο αποτέλεσμα χωρίς στέλεις
- Γαλβανισμένη επιφάνεια εργασίας

Περιλαμβάνονται: 1 παράλληλος αναστολέας (στην) & 2 μεταλλικοί σφιγκτήρες για ασφαλή στερέωση σε πάγκο εργασίας (μεγ. 60mm)

ΚΩΔΙΚΟΣ ΔΙΑΣΤΑΣΕΙΣ ΜΗΚΟΣ ΛΑΜΑΣ (MAX)

6197000 320×300mm 100mm **45.50€**

Οδηγός για δισκοπρίνο FKS 115/σεν επέκτασης



- Για ακριβείς ευθείες κοπές & φαλτσοκοπές
- Με δυνατότητα επέκτασης με το σεν 6911000

ΚΩΔΙΚΟΣ ΔΙΑΣΤΑΣΕΙΣ ΡΑΓΑΣ

6910000 1150×190×10mm **94.90€**

6911000 1150×190×10mm **73.90€**

Οδηγός φρεζαρίσματος για πάγκους εργασίας Master Cut 1500/2500



- Μετατρέπει τους πάγκους εργασίας Master Cut σε ολοκληρωμένους σταθμούς εργασίας ρούτερ
- Για χρήση με τεμάχια πάχους έως 40mm
- Για χρήση σε συνδυασμό με τους πάγκους εργασίας 6900000 και 6906000

ΚΩΔΙΚΟΣ ΠΑΧΟΣ ΤΕΜΑΧΙΟΥ ΕΡΓΑΣΙΑΣ (MAX) ΔΙΑΜΕΤΡΟΣ ΦΡΕΖΑΣ (MAX)

6901000 40mm 27mm **73.50€**



Θήκη εργαλείων για ζώνη

- Ανθεκτικό πολυπροπυλένιο, ραφές με πριτσίνια και περιμετρικό σιρίτι

ΚΩΔΙΚΟΣ ΦΑΡΔΟΣ ΖΩΝΗΣ

5584000 max 7cm **19.50€**

Καπέλο με εσωτερικό προστατευτικό περικάλυμμα



- Προστατεύει το κεφάλι από χτυπήματα και εκδορές
- Για χρήση σε εφαρμογές στις οποίες δεν απαιτείται η χρήση κράνους

ΚΩΔΙΚΟΣ ΤΥΠΟΔΙΑΓΡΑΦΗΣ

4858000 DIN EN 812:2012 **18.50€**

wolfcraft®



The Major German Brands 2021



german brand award 21 winner

Πτυσσόμενο καρότσι μεταφοράς TS 600



10 χρόνια εγγύηση



MADE IN EU

ΤΕΧΝΙΚΑ ΧΑΡΑΚΤΗΡΙΣΤΙΚΑ

Διαστάσεις (εκτεινόμενο) 430x1050x445mm
Διαστάσεις (αναδιπλούμενο) 430x730x60mm

ΚΩΔΙΚΟΣ ΦΟΡΤΙΟ/ΦΟΡΤΙΟ ΣΕ ΣΚΑΛΕΣ ΒΑΡΟΣ

5505000 max 70/40kg 3.9kg **102.90€**

Πτυσσόμενο καρότσι μεταφοράς TS 850



10 χρόνια εγγύηση



MADE IN EU

ΤΕΧΝΙΚΑ ΧΑΡΑΚΤΗΡΙΣΤΙΚΑ

Διαστάσεις (εκτεινόμενο) 540x1100x470mm
Διαστάσεις (αναδιπλούμενο) 500x820x77mm

ΚΩΔΙΚΟΣ ΦΟΡΤΙΟ/ΦΟΡΤΙΟ ΣΕ ΣΚΑΛΕΣ ΒΑΡΟΣ

5501000 max 100/50kg 5.6kg **145.90€**

Πτυσσόμενο καρότσι μεταφοράς TS 1500



10 χρόνια εγγύηση



MADE IN EU

ΤΕΧΝΙΚΑ ΧΑΡΑΚΤΗΡΙΣΤΙΚΑ

Διαστάσεις (εκτεινόμενο) 660x1240x550mm
Διαστάσεις (αναδιπλούμενο) 600x1010x110mm

ΚΩΔΙΚΟΣ ΦΟΡΤΙΟ/ΦΟΡΤΙΟ ΣΕ ΣΚΑΛΕΣ ΒΑΡΟΣ

5525000 max 200/100kg 10.4kg **314.90€**



10 χρόνια εγγύηση



MADE IN EU

Βοηθητική λαβή για τα καρότσια μεταφοράς TS 850 & TS 1500

- Βοηθητική λαβή μεταφοράς για ανάβαση σε σκάλες με βαριά φορτία έως 100kg
- Μετατρέπει το καρότσι μεταφοράς σε σύστημα μεταφοράς για χρήση από 2 άτομα
- Στιβαρό ανθεκτικό πλαίσιο από αλ्यूμινιο
- Εργονομικό σχήμα λαβής για άνετη χρήση
- Για χρήση με τα καρότσια μεταφοράς TS 850 (κωδ.: 5501000) και TS 1500 (κωδ.: 5525000)

ΚΩΔΙΚΟΣ ΦΟΡΤΙΟ

5528000 max 100kg **69.90€**

ΕΠΙΣΗΜΟΣ ΣΥΝΕΡΓΑΤΗΣ



Σαρώστε τον κωδικό QR και ανακαλύψτε νέα καινοτόμα προϊόντα, τεχνικά χαρακτηριστικά, οδηγίες χρήσης, ιδέες για κατασκευές και άλλα πολλά στην ανανεωμένη ιστοσελίδα www.wolfcraft.com



ΑΝ. ΜΑΥΡΟΦΙΔΟΠΟΥΛΟΣ Α.Ε.

ΤΕΧΝΙΚΗ & ΕΜΠΟΡΙΚΗ ΕΤΑΙΡΕΙΑ | ΑΝΤΙΠΡΟΣΩΠΕΙΕΣ

Η επιθυμία μας είναι να προσφέρουμε μια τεράστια γκάμα από λειτουργικά και ποιοτικά προϊόντα σε προσιτές τιμές για όλους, καθώς και ολοκληρωμένες υπηρεσίες after-sales service. Το παρόν φυλλάδιο περιλαμβάνει μικρό μέρος της γκάμας των προϊόντων μας. Ο πλήρης κατάλογος προϊόντων είναι διαθέσιμος στο κατάστημα της περιοχής σας, καθώς και στο www.mavrofidopoulos.gr ηλεκτρονική μας σελίδα έχει αποκλειστικά πληροφοριακό χαρακτήρα και δεν λειτουργεί σαν ηλεκτρονικό κατάστημα.

Η εταιρεία ΑΝ. ΜΑΥΡΟΦΙΔΟΠΟΥΛΟΣ Α.Ε. δεν πραγματοποιεί απευθείας πωλήσεις στους καταναλωτές. Οι πωλήσεις των προϊόντων πραγματοποιούνται αποκλειστικά μέσω του δικτύου συνεργαζόμενων καταστημάτων σε όλη την Ελλάδα.

Οι φωτογραφίες είναι ενδεικτικές. Η εταιρεία δεν φέρει καμία ευθύνη για τυχόν τυπογραφικά λάθη.

Όλες οι αναγραφόμενες τιμές είναι προτεινόμενες τιμές λιανικής και περιλαμβάνουν Φ.Π.Α. Οι τιμές ισχύουν μέχρι εξαντλήσεως των αποθεμάτων. Η εταιρεία διατηρεί το δικαίωμα αλλαγής τεχνικών χαρακτηριστικών, εξοπλισμού και τιμών χωρίς προειδοποίηση. Η εταιρεία ΑΝ. ΜΑΥΡΟΦΙΔΟΠΟΥΛΟΣ Α.Ε. σας προτείνει την ανακάλυψη του παρόντος εντύπου και των συσκευασιών των προϊόντων της.

ΤΟ ΠΑΡΟΝ ΚΑΤΑΡΓΕΙ ΚΑΘΕ ΠΡΟΗΓΟΥΜΕΝΟ ΦΥΛΛΑΔΙΟ.

Για νέα καινοτόμα προϊόντα, έξυπνες ιδέες & πρωτοποριακές λύσεις επισκεφθείτε τη σελίδα μας wolfcraftGreece στο [facebook](https://www.facebook.com/wolfcraftGreece)