

► L7FBE48S

BG Ръководство за употреба
Перална машина

USER MANUAL



AEG

СЪДЪРЖАНИЕ

1. ИНФОРМАЦИЯ ЗА СИГУРНОСТ.....	3
2. ИНСТРУКЦИИ ЗА БЕЗОПАСНОСТ.....	4
3. ИНСТАЛИРАНЕ.....	6
4. ОПИСАНИЕ НА УРЕДА.....	10
5. КОМАНДНО ТАБЛО.....	11
6. КОПЧЕ И БУТОНИ.....	13
7. ПРОГРАМИ.....	16
8. НАСТРОЙКИ.....	21
9. ПРЕДИ ПЪРВОНАЧАЛНА УПОТРЕБА.....	22
10. ВСЕКИДНЕВНА УПОТРЕБА.....	22
11. ПРЕПОРЪКИ И СЪВЕТИ.....	28
12. ГРИЖИ И ПОЧИСТВАНЕ.....	29
13. ОТСТРАНЯВАНЕ НА НЕИЗПРАВНОСТИ.....	34
14. ДАННИ ЗА ПОТРЕБЛЕНИЕТО.....	38
15. ТЕХНИЧЕСКИ ДАННИ.....	39
16. ПРИНАДЛЕЖНОСТИ.....	41

ЗА ОТЛИЧНИ РЕЗУЛТАТИ

Благодарим, че избрахте този продукт на АЕГ. Ние го създадохме, за да ви предоставим безупречна експлоатация в продължение на много години с иновативни технологии, които ни помагат да направим живота по-лесен - функции, които не можете да откриете при обикновените уреди. Отделете няколко минути за прочит, за да се възползвате от уреда по най-добрия начин. Посетете нашия уебсайт, за да:



Получите полезни съвети, брошури, отстраняване на неизправности, сервисна информация:

www.aeg.com/webselfservice



Регистрирайте своя продукт за по-добро обслужване:

www.registeraeg.com



Купите аксесоари, консумативи и оригинални резервни части за вашия уред:

www.aeg.com/shop

ГРИЖИ ЗА КЛИЕНТА И ОБСЛУЖВАНЕ

Препоръчваме използването на оригинални резервни части.

Когато се свързвате с нашия оторизиран отдел "Обслужване", трябва да имате под ръка следната информация: Модел, PNC (номер на продукт), сериен номер. Информацията можете да намерите на табелката с данни.

 Предупреждение / Внимание-Важна информация за безопасност

 Обща информация и съвети

 Информация за опазване на околната среда

Запазваме си правото на изменения.

1. ИНФОРМАЦИЯ ЗА СИГУРНОСТ

Внимателно прочетете предоставените инструкции преди инсталиране и употреба на уреда.

Производителят не е отговорен за контузии или наранявания в резултат на неправилна инсталация или употреба. Винаги дръжте инструкциите на безопасно и лесно за достъп място за справка в бъдеще.

1.1 Безопасност за децата и хората с ограничени способности

- Този уред може да бъде използван от деца над 8 годишна възраст, както и лица с намалени физически, сетивни и умствени възможности или лица без опит и познания, само ако те са под наблюдение или бъдат инструктирани относно безопасната употреба на уреда и възможните рискове.
- Не позволявайте на децата да си играят с уреда.
- Деца под 3 години трябва да се държат далеч от уреда, винаги когато работи.
- Дръжте всичките опаковачни материали далеч от деца и ги изхвърлете, както е редно.
- Пазете препарати далеч от деца.
- Пазете децата и домашните любимци далече от вратата на уреда, когато е отворена.
- Деца няма да извършват почистване или поддръжка на уреда без надзор.

1.2 Общи мерки за безопасност

- Не променяйте спецификациите на уреда.
- Не превишавайте обема за максимално зареждане в 8 кг (вижте глава "Таблица с програми").
- Работещото налягане на водата в момента на навлизане на водата от изходната връзка трябва да е между 0,5 бара (0,05 МПа) и 8 бара (0,8 МПа).

- Вентилационният отвор в основата (ако е наличен) не бива да бъде покриван от килим, мат или всякакви покривала.
- Уредът трябва да е свързан към водопровода с новопредоставения комплект маркучи или други нови комплекти маркучи предоставени от оторизирания сервизен център.
- Старият комплект маркучи не трябва да се използва повторно.
- Ако хранващият кабел е повреден, той трябва да се смени от производителя, оторизиран сервизен център или лица със сходна квалификация, за да се избегне опасност.
- Преди обслужване деактивирайте уреда и извадете щепсела от хранващия контакт.
- Не почиствайте уреда чрез пръскане с вода с високо налягане и/или пара.
- Почиствайте уреда с навлажнена кърпа. Използвайте само неутрални миялни препарати. Не използвайте абразивни продукти, абразивни стъргалки, разтворители или метални предмети.

2. ИНСТРУКЦИИ ЗА БЕЗОПАСНОСТ

2.1 Инсталиране

- Отстранете цялата опаковка и транспортните болтове.
- Дръжте транзитните болтове на сигурно място. Ако уредът ще се мести в бъдеще, трябва да се откачи, за да се заключи барабана и да се предотврати вътрешно нараняване.
- Винаги внимавайте, когато местите уреда, тъй като е тежък. Винаги използвайте предпазни ръкавици и затворени обувки.
- Не монтирайте или използвайте повредени уреди.
- Следвайте инструкциите за инсталиране, приложени към уреда.
- Не инсталирайте и не използвайте уреда, когато температурата може да е по ниска от 0°C, или когато е изложен на атмосферни влияния.
- Подът, където ще се монтира уредът, трябва да е равен, стабилен, устойчив на топлина и чист.
- Уверете се, че има циркулация на въздух между уреда и пода.
- Регулирайте крачетата, така че да има необходимото разстояние между уреда и пода.
- Не монтирайте уреда там, където вратата на уреда не може да се отвори напълно.
- Не слагайте контейнер за събиране на евентуален теч на вода под уреда. Свържете се със Оторизиран сервизен център, за да проверите кой аксесоар може да използвате.

2.2 Електрическа връзка

- Уредът трябва да е заземен.
- Винаги използвайте правилно инсталиран, защитен от удари контакт.
- Уверете се, че информацията за електричеството от табелката с данни съответства на електрозахранването. В противен случай се свържете с електротехник.
- Не използвайте разклонители и удължителни кабели.
- Внимавайте да не повредите захранващия щепсел и захранващия кабел. Ако захранващият кабел трябва да бъде подменен, това трябва да бъде извършено от нашия оторизиран сервизен център.
- Включете захранващия щепсел към контакта единствено в края на инсталацията. Уверете се, че щепселът за захранване е достъпен след инсталирането.
- Не пипайте захранващия кабел или щепсела с мокри ръце.
- Не дърпайте захранващия кабел, за да изключите уреда. Винаги издърпвайте щепсела.
- Уредът съответства на Директивите на Е.Е.С.

2.3 Водно съединение

- Не нанасяйте щети по маркучите за вода.
- Преди свързване с нови тръби, неизползвани от дълго време такива, където са правени ремонти или с прикачени нови устройства (водомери, и т.н.), оставете водата да тече, докато не се избистри.
- Уверете се, че няма видими течове по време на и след първото използване на уреда.

2.4 Употреба



ВНИМАНИЕ!

Опасност от нараняване, токов удар, пожар, изгаряне или повреда на уреда.

- Този уред е само за домашна употреба.
- Следвайте инструкциите върху опаковката на перилния препарат.
- Не поставяйте запалителни материали или предмети, които са напоени със запалителни материали, в уреда, в близост до него или върху него.
- Уверете се, че всички метални предмети са премахнати от прането.
- Не докосвайте стъклената вратичка, докато програмата работи. Стъклото може да се нагоречи.

2.5 Обслужване

- За поправка на уреда, свържете се с оторизиран сервизен център.
- Използвайте само оригинални резервни части.

2.6 Изхвърляне



ВНИМАНИЕ!

Риск от нараняване или задушаване.

- Изключете уреда от електрозахранването и водоподаването.
- Извадете захранващия ел. кабел в близост до уреда и го изхвърлете.
- Премахнете дръжката на вратичката, за да предотвратите заклещването на деца или домашни любимци в барабана.
- Изхвърлете уреда в съответствие с местните изисквания за изхвърляне на "Отпадъци от електрическо и електронно оборудване (ОЕЕО)".

3. ИНСТАЛИРАНЕ



ВНИМАНИЕ!
Вж. глава "Безопасност".

3.1 Разопаковане



ВНИМАНИЕ!
Отстранете всички транспортни болтове и опаковки, преди да монтирате уреда.



ВНИМАНИЕ!
Използвайте ръкавиците.

1. Отстранете външния филм. Ако е необходимо, използвайте режещ инструмент.

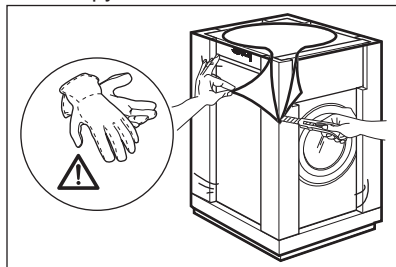

2. Премахнете картонената горна част и полистиреновите материали от пакетиранието.

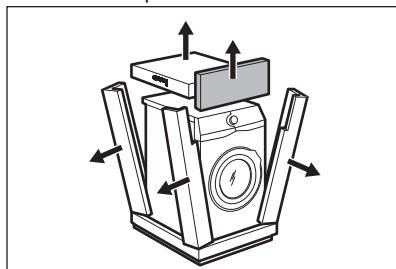

3. Отстранете вътрешния филм.

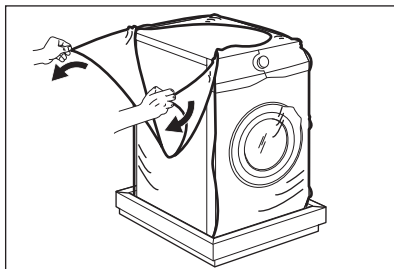

4. Отворете вратичката и отстранете полистиреновата част от уплътнението на люка и всички предмети от барабана.

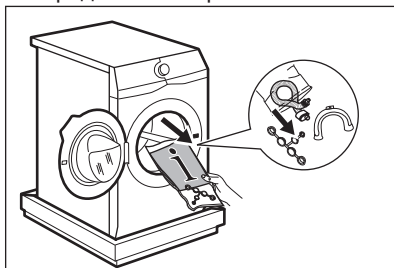

5. Внимателно поставете уреда със задната страна върху него.
6. Поставете предният полистиренов опаковъчен елемент на пода зад уреда.



Внимавайте да не повредите маркучите.

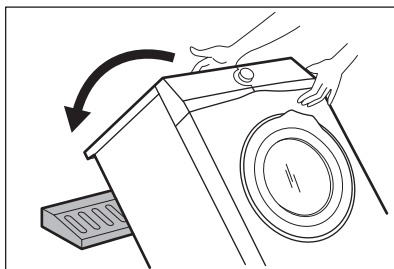

7. Отстранете полистиреновия предпазител от дъното.

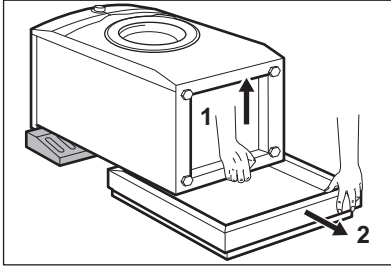

8. Изправете уреда във вертикално положение.

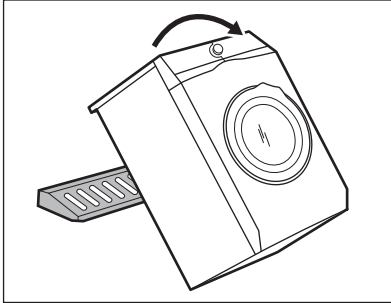

9. Отстранете захранващия кабел и маркуча за източване от държачите.

- i** Възможно е да видите вода да се излива от източващият маркуч. Това е породено от тестването на уреда с вода в завода.

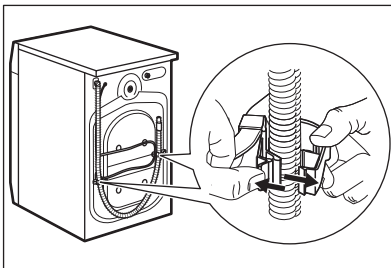

10. Премахнете трите болта с ключа, доставен с уреда.

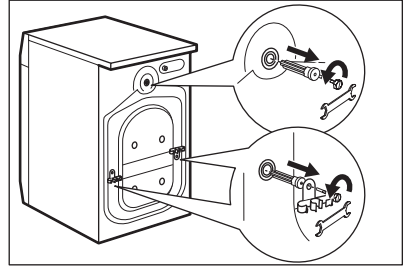

11. Извадете пластмасовите шайби.
12. Сложете пластмасовите капачки, които ще намерите в торбата на потребителското ръководство, в дупките.

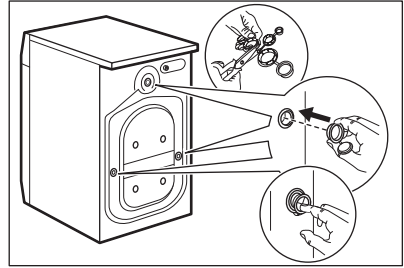

- i** Препоръчваме да запазите опаковките и транспортните болтове, в случай че ви се наложи местите уреда.

3.2 Поставяне и нивелиране

1. Монтирайте уреда върху плоска, твърда подова настилка.

- i** Уверете се, че клима не спира циркулацията на въздух под уреда. Уверете се, че уредът не се допира до стената или до други обекти.

2. Разхлабете крачетата, за да регулирате нивото.



ВНИМАНИЕ!

Не поставяйте картонени, дървени или подобни материали под уреда, за да регулирате нивото.

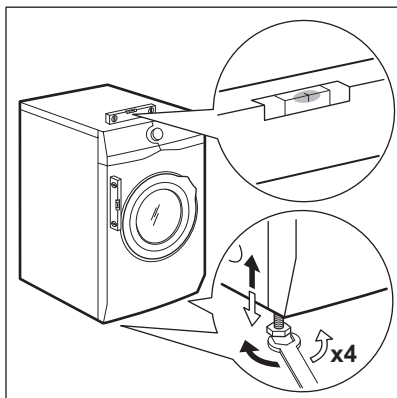

Уредът трябва да е нивелиран и стабилен.

- i** Правилното нивелиране на уреда предотвратява вибрации, шум и движението на уреда по време на работа.

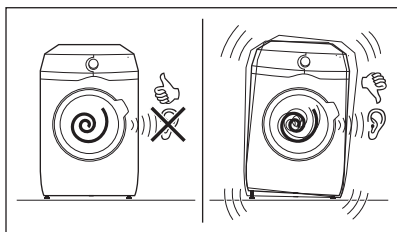

3.3 Маркучът за подаване на вода

1. Свържете маркуча за подаване на вода към гърба на уреда.
2. Позиционирайте го наляво или надясно в зависимост от позицията на кранчето за вода.

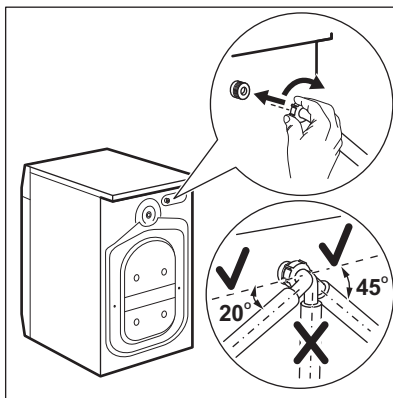

- i** Уверете се, че маркуча не е във вертикална позиция.
3. Ако е необходимо, разхлабете гайката, за да я регулирате в правилната позиция.
 4. Свържете маркуча за подаване на вода към крана за студена вода с резба 3/4 цола.

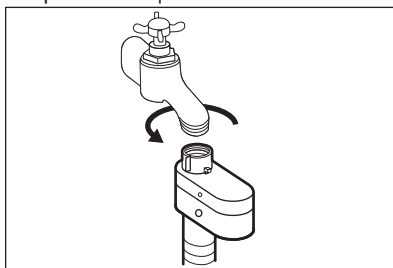

! **ПРЕДУПРЕЖДЕНИЕ!**
Уверете се, че няма течове от съединенията.

- i** Не използвайте удължение за маркуч, ако маркучът за подаване на вода е твърде къс. Свържете се със сервизния център за подмяна на маркуча за подаване на вода.

3.4 Устройство за спиране на водата

Маркучът за подаване на вода има устройство за спиране на водата. Това устройство предотвратява течове на вода в маркуча поради естественото му износване.

Червеният сектор в прозорец «А» показва тази грешка.

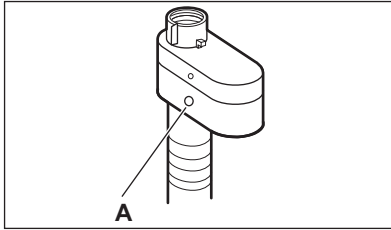

Ако това се случи, затворете крана на водата и се свържете с оторизирания сервизен център за подмяна на маркуча.

3.5 Източване на вода

Отводнителния канал трябва да е на височина не по-малка от 60 см и не по-голяма от 100 см.

Възможно е да свържете отводнителния маркуч по различни начини:

1. Направте U форма с отводнителния маркуч и го сложете около пластмасовата лайсна.

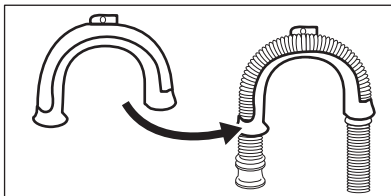

2. **На ръба на мивка** - Затегнете водача към кранчето за вода или към стената.

- i** Уверете се, че пластмасовият водач не може да се движи, когато уредът източва.

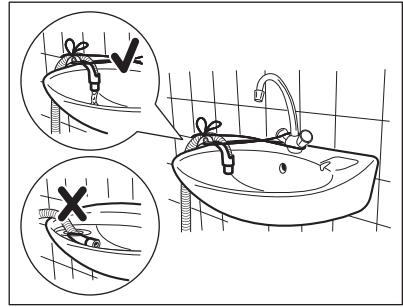

- i** Уверете се, че маркучът за източване не е потопен във водата. Може да има мръсна вода в уреда.

3. **Към права тръба с вентилационна дупка** - Монтирайте отводнителния маркуч директно към тръбата. Вижте илюстрацията.

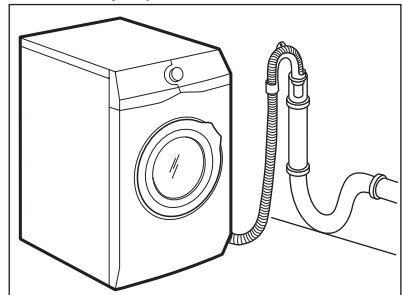

- i** Краят на маркуча за оттичане трябва винаги да може да поема въздух, т. е. вътрешният диаметър на канала за източване (мин. 38 мм – мин. 1.5) трябва да бъде по-голям от външния диаметър на маркуча за оттичане.

4. Ако краят на маркуча за източване изглежда по този начин (вижте картинката), можете да го натиснете директно в правата тръба.

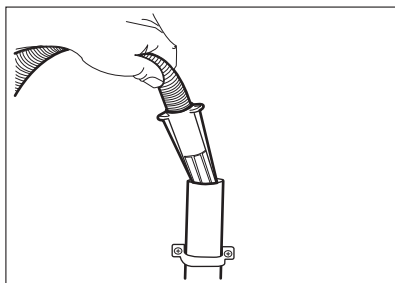

5. Без пластмасовия водач за маркуч: Поставете маркуча за източване в канала и го закрепете със скоба. Вижте илюстрацията.

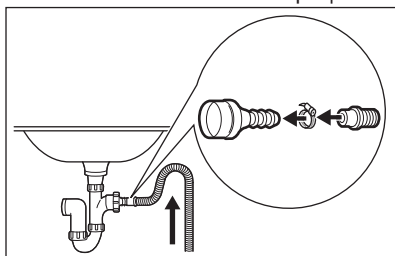

i Уверете се, че маркучът за източване прави завои, за да предотврати навлизането на частици от мивката в уреда.

6. Позиционирайте маркуча директно към вградена тръба за източване в стаята и затегнете със скоба.

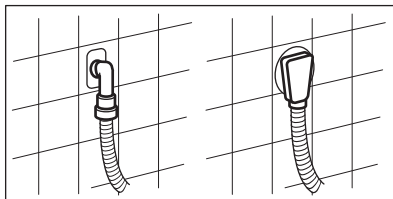

Можете да удължите маркуча за източване до максимум 400 см. Свържете се с оторизирания сервизен център за другия маркуч за източване и удължението.

4. ОПИСАНИЕ НА УРЕДА

4.1 Специални функции

Вашата нова съдомиялна отговаря на всички модерни изисквания за ефективно третиране на дрехите за пране с ниско потребление на вода, електроенергия, перилни препарати и е внимателна към фабрични тъкани.

- Технологиията **ProSense засича** количеството пране и времетраенето на програмата за 30 секунди. Програмата на изпиране е пригодена специално за зареденото пране и типа тъкан без да отнема повече време, енергия и вода от необходимото.
- Парата като бърз и лесен начин за освежаване на дрехите. Нежните

програми за пара премахват миризми и намаляват намачкванията при сухи тъкани, за да се нуждаят само от леко гладене.

Опцията **Допълнително пара**, завършва всеки цикъл с нежна пара, която успокоява тъканите и намалява намачкването им.

Гладенето ще бъде по-лесно!

- Благодарение на опцията **Soft Plus**, омекотителя е равномерно разпределен в прането и дълбоко прониква в тъканите, като ги прави идеално меки.

4.2 Преглед на уреда

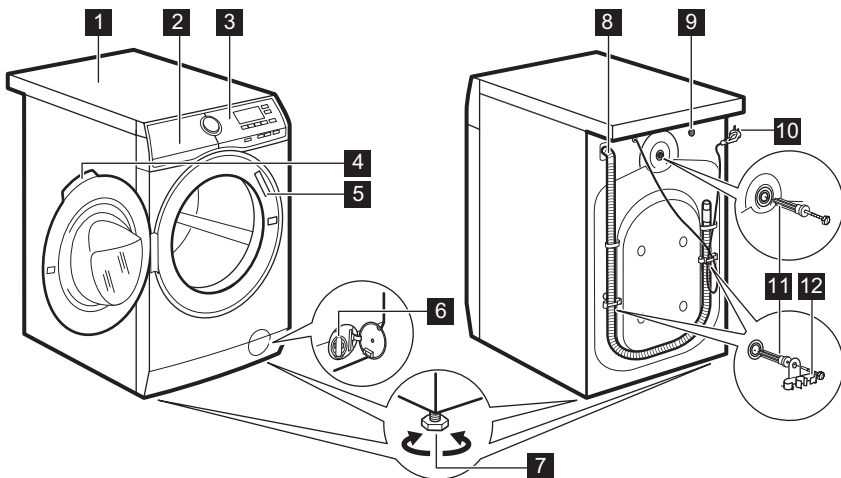







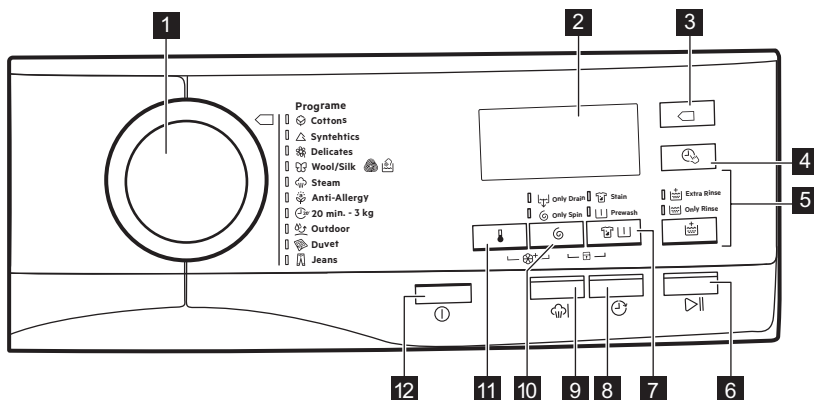











- | | |
|---|---|
| 1 Работен плот | 7 Крачета за изравняване на уреда |
| 2 Дозатор за препарати | 8 Маркуч за оттичане |
| 3 Командно табло | 9 Свързване на маркуча за подаване |
| 4 Дръжка на вратичката | 10 Захранващ кабел |
| 5 Табелка с технически данни | 11 Транспортни болтове |
| 6 Филтър на помпата за източване на водата | 12 Опора на маркуча |

5. КОМАНДНО ТАБЛО

5.1 Командно табло - описание







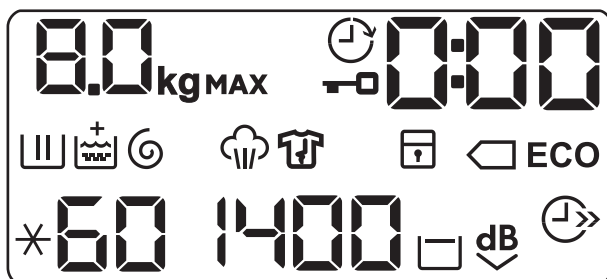













- 1 Селектор за програмите
- 2 Екран
- 3 Есо бутон (Икономия на енергия) 
- 4 Бутон "Икономия на време" (Спестете време) 
- 5 Сензорен бутон за изплакване (Плакнене) 
 - Опция "Допълнително изплакване" (Допълнително изплакване) 
 - Без фаза изпиране - Опция "Само изплакване" (Само изплакване) 
- 6 Сензорен бутон Старт/Пауза (Start/Pause (Старт / Пауза)) 
- 7 Сензорен бутон "Петна/Предпране" (Петна/Предпране) 
 - Опция "Петна" (Петна) 
 - Опция "Предпране" (Предварително измиване) 
- 8 Сензорен бутон "Отложен старт" (Delay Start (Отложен старт)) 
- 9 Сензорен бутон "Допълнително пара" (Допълнително пара) 
- 10 Сензорен бутон за намаляване на скоростта на центрофугиране (Центрофуга) 
 - Опция "Задържане на изплакването" 
 - Опция "Безшумен режим" 
 - Без фази изпиране и изплакване - Опция "Само центрофуга" (Само центрофуга) 
 - Без фази изпиране, изплакване и центрофуга - Опция "Само източване" (Само източване) 
- 11 Сензорен бутон за температурата (Температурата) 
- 12 Бутон "Вкл./изкл." (Вкл./Изкл.) 

5.2 Екран



8.0 kg	Индикатор за максимално зареждане. Индикатора kg премигва по време на измерване на зареденото пране (вижте параграф "ProSense засичане на количество").
MAX	Индикатор за максимално количество пране. Той мига, ако количеството пране надвишава максималното.
	Индикатор за блокирана вратичка.

	Индикатор за отложен старт.
	Дигиталният индикатор може да показва: <ul style="list-style-type: none"> • Времетраене на програмата (напр. 2:40). • Време на отлагане (напр. 30' или 2h). • Край на цикъла (□). • Код за предупреждение (напр. E20).
	Индикатор за фаза миене. Премигва по време на фази за предпране и измиване.
	Индикатор за фаза изплакване. Премигва по време на фаза за изплакване.
	Когато опцията Soft Plus е активирана, индикатора  се появява.
	Индикатор за фаза центрофуга и източване. Премигва по време на фаза за центрофуга и източване.
	Индикатор за фаза на парна обработка.
	Индикатор за фаза против намачкване.
	Индикатор за заключване за безопасност на децата.
	Индикатори за икономия на енергия. Индикаторът  се показва при избор на програма за памук при 40 °C или 60 °C.
	Индикатор за пестене на време.
	Индикатор на скоростта на центрофугиране.
	Индикатор на задържане на изплакването.
	Индикатор за тиха програма.
	Индикатор за температура. Индикаторът  се появява, когато е нагласено студено изпиране.

6. КОПЧЕ И БУТОНИ

6.1 Вкл./Изкл. ①

Натискането на този бутон за няколко секунди позволява активирането или деактивирането на уреда. Два различни звукови сигнала прозвучават, когато включвате или изключвате уреда.

Тъй като функцията "В готовност" автоматично деактивира уреда, за да намали консумацията на енергия, понякога ще трябва да активирате уреда отново.

За повече детайли, вижте параграф "В готовност" в глава "Ежедневна употреба".



6.2 Въведение

- i** Опциите/функциите не може да се избират с всички програми за изпиране. Проверете съвместимостта между опциите/функциите и програмата за изпиране в "Таблица на програмите". Опция/функция може да се самоизключват и в този случай уредът не позволява да нагласите несъвместимите опции/функции заедно.

6.3 Температурата

Когато изберете програма за изпиране, уредът автоматично предлага температура по подразбиране.

Натиснете този бутон неколкратно, докато на дисплея се появи желаната температурна стойност.

Когато на дисплея се покажат индикаторите  и , уредът не затопля водата.

6.4 Центрофуга





Когато нагласите програма, уредът автоматично наглася максимално позволената скорост на центрофугиране.

Натиснете този бутон неколкратно, за да:

- **Намалите скоростта на центрофугиране.**
- i** Дисплеят показва само скоростите на центрофугиране, които са налични за зададената програма.
- **Активирате опцията "Задържане на изплакването".** Заключителното центрофугиране не е извършено. Водата за последното изплакване не се източва, за да се предпазят тъканите от намачкване.

Програмата за пране спира, но в барабана все още има вода.

Дисплеят показва индикатора . Вратичката остава заключена и барабана се върти често, за да намали намачкването. Трябва да намали водата, за да отключите вратичката. Ако докоснете бутона Start/Pause (Старт / Пауза), уредът извършва фаза на центрофугиране и източва водата.

- i** Уредът изпразва водата автоматично след около 18 часа.
- **Активирате опцията "Безшумен режим".** Междинната и финалната фази на центрофугиране са подтиснати и програмата приключва с вода в барабана. Това подпомага намаляването на намачкване. Дисплеят показва индикатора . Вратата остава блокирана. Барабана се върти често, за да намали намачкването. Трябва да източите водата, за да отключите вратичката. Тъй като програмата е много тиха, подходящо е да се пуска вечерно време, когато тарифите за електричество са по-ниски. При някои програми изплакванията се изпълняват с повече вода. Ако докоснете бутона Start/Pause (Старт / Пауза), уредът извършва само фаза на източване.
- i** Уредът изпразва водата автоматично след около 18 часа.
- опция Само източване (**Без фази на изпиране, изплакване и центрофугиране**) . Уредът извършва само фазата на източване от избраната програма за пране. Дисплеят показва индикатора  (студено), и индикатора  (без центрофуга) и индикатора  .
- опция Само центрофуга (**Без фази на изпиране и изплакване**) .

Уредът извършва само фазата на центрофугиране от избраната програма за пране.

Дисплеят показва индикатора — — (студено), индикатора на фаза  и скоростта на центрофугиране.

-  Ако е необходимо да намалите скоростта на центрофугиране, изберете програма с по-ниска скорост на центрофугиране по подразбиране.

6.5 Петна/Предпране

Натиснете този бутон неколкократно, за да активирате една от двете опции.

На дисплея светва съответния индикатор.

- **Петна**
Изберете тази опция, за да добавите фаза против петна към програмата и по този начин да третирате силни замърсявания или нацапано пране със препарат за премахване на петна. Налейте препарата за отстраняване на петна в отделението . Препарата за отстраняване на петна ще бъде добавен към съответната фаза от програмата за изпиране.
- **Предварително измиване**
Използвайте тази опция, за да добавите фаза предпране на 30 °C преди фазата пране. Тази опция се препоръчва за силно замърсено пране, особено ако съдържа пясък, прах, кал или други твърди частици.

-  Опциите може да увеличат продължителността на програмата.



6.6 Допълнително пара

Тази опция добавя фаза с пара последвана от кратка фаза против намачкване в края на програмата за изпиране.

Фазата с пара намалява намачкването на тъканите и улеснява гладенето.

Индикаторът  мига на дисплея по време на фазата с пара.

-  Тази опция увеличава леко продължителността на програмата.

Когато програмата спре, дисплеят показва нула , индикаторът  е се включва бавно и индикаторът  започва да мига. Барабана изпълнява гладки движения за около 30 минути, за да се генерира пара. С натискането на който и да е бутон, движенията против намачкване спират и вратичката се отключва.

-  Малко количество пране помага за по-добри резултати.

6.7 Delay Start (Отложен старт)

С тази опция може да отложите старта на програмата за по-удобно време.

Натиснете бутона неколкократно, за да зададете нужното отлагане. Времето се удължава на стъпки от 30 минути до 90' и от 2 часа до 20.

След като натиснете бутона Start/ Pause (Старт / Пауза) на дисплея се показва индикатора  и избраното време на отлагане и уредът започва да отброява.

6.8 Плакнене

С този бутон можете да изберете една от следните опции:

- Допълнително изплакване опция
Опцията добавя няколко изплаквания, според избраната програмата за пране.

Използвайте тази опция за хора, които са алергични към остатъци от перилни препарати и в райони, където водата е мека.

i Тази опция увеличава леко продължителността на програмата.

- Без фаза изпиране - опция Само изплакване
Уредът извършва само фазата на изплакване, фазата на центрофугиране и фазата на източване от избраната програма. Съответният индикатор над сензорния бутон светва.

6.9 Спестете време

С тази опция може да намалите продължителността на програмата.

- Ако прането Ви е нормално замърсено, може да намалите програмата за изпиране. Докоснете този бутон **веднъж**, за да намалите времетраенето.
- В случай на малко количество, натиснете този бутон **два пъти**, за да нагласите допълнително бързата програма.

Дисплеят показва индикатора .

i Тази опция може да се използва, за да намали времетраенето на програма Пара.

6.10 Икономия на енергия

Нагласете тази опция а леко или нормално замърсени продукти, които се перат на 30°C или повече градуси.

Уредът намалява температурата на изпиране и удължава времето за пране, с което постига добро изпиране при намален разход на енергия.

Дисплеят показва индикатора **ECO**.

i Ако нагласите програмата за памук на 40°C или 60°C, дисплеят ще покаже индикатора  **ECO**; това са стандартните програми за памук, най-ефективните програми по отношение на комбинирано използване на енергия и вода.

6.11 Start/Pause (Старт / Пауза)











Докоснете бутонът Start/Pause (Старт / Пауза), за да стартирате, паузирате уреда или да прекъснете текуща програма.







7. ПРОГРАМИ

7.1 Таблица на програмите

Програми за измиване

Програма	Описание на програмата
Програми за измиване	

Програма	Описание на програмата
 Памучно пране	<p>Бели и цветни памучни тъкани. Нормално и леко замърсяване.</p> <p>Стандартни програми за стойностите на потребление на етикета за енергия. Според наредба 1061/2010, програмата Памучно пране при 60 °C и програмата Памучно пране при 40 °C с опцията  са същевременно "Стандартна програма за памук 60°C" и "Стандартна програма за памук 40°C". Те са най-ефективните програми по отношение на комбинирана енергия и потребление на вода за миене на нормално замърсено памучно пране.</p> <p> Температурата на водата при фазата на пране може да се различава от температурата, посочена за избраната програма.</p>
 Синтетика	<p>Синтетични и смесени тъкани. Нормално замърсяване.</p>
 Delicates (Фини тъкани)	<p>Деликатни тъкани като акрилни, вискозни, полиестерни дрехи. Нормално замърсяване.</p>
   Вълна / Коприна	<p>Вълна подходяща за пералня, вълна за ръчно пране и деликатни тъкани с символ за грижа «ръчно пране».¹⁾</p>
Програма с пара	
 Пара	<p>Програма с пара за памучни и синтетични тъкани. Пара може да се използва за сушене²⁾, изпрано или носено веднъж пране. Тази програма намалява намачкванията и мизриите³⁾ и отпуска фибрите. Когато програмата приключи, бързо извадете прането от барабана. След края на програма с пара, гладенето е като изключително лесно. Не използвайте никакъв препарат. Ако е необходимо, отстранете петната чрез изпиране или локално третиране на петна. Програмите с пара не изпълняват хигиенизиращ цикъл. Не задавайте програмата с пара с тези видове дрехи:</p> <ul style="list-style-type: none"> • Дрехи, неподходящи за сушене в сушилня. • Всички дрехи с пластмасови, метални, дървени части или подобни.
Програми за измиване	
 Противоалергичен	<p>Бели памучни дрехи. Тази програма премахва микроорганизмите, благодарение на фаза на изпиране с температура поддържана над 60°C за няколко минути. Това подпомага премахването на микроби, бактерии, микроорганизми и частици. Допълнителна фаза на изплакване осигурява подходящо премахване на остатъци от препарат и полени/алергени. По този начин прането е по-ефективно.</p>











Програма	Описание на програмата
 20 мин. - 3 кг	Памучни и синтетични дрехи леко замърсени или носени веднъж.
 Outdoor	<p>Синтетични дрехи за спорт. Тази програма е разработена нежно да изпира модерните дрехи за спорт, като фитнес, колоездене или такива за джогинг и подобни дрехи. Препоръчителното натоварване с пране е 2.5 кг.</p> <p> За да постигнете по-добри резултати, не използвайте омекотител за тъкани и се уверете, че няма натрупвания от него в отделението за препарат.</p> <p>Водоустойчиви, водоустойчиво-дишащи тъкани. Тази програма може да се използва и за водоустойчив възвращащ цикъл, специално пригоден за третиране на дрехи с хидрофобно покритие, което ги прави водоустойчиви или подобрява устойчивостта им към вода благодарение на импрегнираното си действие. За да извършите цикъл за устойчивост, постъпете по следния начин:</p> <ul style="list-style-type: none"> • Налейте специален реставратор на водоустойчив плат в чекмеджето за омекотител . • Намалете зареденото количество до 1 кг. <p> За да постигнете най-добри резултати с възстановяването на водоустойчивите тъкани, подсушете прането в барабанна сушилня, като нагласите програма за сушене Outdoor.</p>
 Завивки	Единично синтетично одеало, дрехи с подплата, юргани, пухени якета и подобни.
 Jeans (Дънки)	Джинсови дрехи и дрехи от жарсе. Нормално замърсяване. Тази програма изпълнява нежна фаза на изплакване, разработена за джинсови дрехи, която намалява избеляването и предотвратява натрупвания на прах за пране в тъканите.

1) По време на този цикъл барабанът се върти бавно, за да осигури внимателно изпиране. Може да изглежда, че барабана не се върти или не се върти правилно, но това е нормално за тази програма.

2) Ако нагласите програма с пара със сухо пране, в края на цикъла прането може да бъде влажно. Линеино изсушете дрехите за около 10 минути.

3) Програмата с пара не премахва наситени и тежки миризми.













Температура, максимална скорост на центрофугиране и максимално количество пране за програмата

Програма	Температура по подразбиране Температурен диапазон	Максимална скорост на центрофугиране Обхват на скоростта на центрофугата	Максимално количество за зареждане
Програми за измиване			
 Памучно пране	40 °C 95 °C - Студена вода	1400 об./мин 1400 об./мин - 400 об./мин	8 кг
 Синтетика	40 °C 60 °C - Студена вода	1200 об./мин 1200 об./мин - 400 об./мин	3 кг
 Delicates (Фини тъкани)	40 °C 40 °C - Студена вода	1200 об./мин 1200 об./мин - 400 об./мин	3 кг
  Вълна / Коприна	40 °C 40 °C - Студена вода	1200 об./мин 1200 об./мин - 400 об./мин	1.5 кг
Програма с пара			
 Пара	-	-	1.5 кг
Програми за измиване			
 Противоалергичен	60 °C	1400 об./мин 1400 об./мин - 400 об./мин	8 кг
 20 мин. - 3 кг	30 °C 40 °C - 30 °C	1200 об./мин 1200 об./мин - 400 об./мин	3 кг
 Outdoor	30 °C 40 °C - Студена вода	1200 об./мин 1200 об./мин - 400 об./мин	2.5 кг ¹⁾ 1 кг ²⁾
 Завивки	40 °C 60 °C - 30 °C	800 об./мин 800 об./мин - 400 об./мин	2.5 кг
 Jeans (Дънки)	40 °C 60 °C - Студена вода	1200 об./мин 1200 об./мин - 400 об./мин	8 кг

1) Програма за пране.

2) Програма за пране и фаза за водоустойчивост.

Съвместимост на опциите на програмата

	 Памучно пране	 Синтетика	 Delicates (Фини тъкани)	 Вълна / Коприна	 Паря	 Противоалергичен	 20 мин. - 3 кг	 Outdoor	 Завивки	 Jeans (Дънки)
Центрофуга	■	■	■	■		■	■	■	■	■
Задържане на изплакването 	■	■	■	■		■		■		■
Безшумен режим  dB	■	■	■							
Само източване	■	■	■	■		■		■		■
Само центрофуга	■	■	■	■		■		■		■
Петна ¹⁾	■	■	■			■				■
Предварително измиване	■	■	■			■				■
Допълнително изплакване	■	■	■			■				■
Само изплакване	■	■	■	■		■	■	■	■	■
 ECO ²⁾	■	■	■						■	■
Спестете време ³⁾	■	■	■		■					■
Delay Start (Отложен старт)	■	■	■	■	■	■	■	■	■	■
Допълнително паря ¹⁾	■	■				■				■
Soft Plus	■	■	■			■			■	■

1) Тази опция не е налична при температура, по-ниска от 40 °С.

2) Тази опция не е налична при температура, по-ниска от 30 °С.

3) Ако нагласите най-краткото времетраене, препоръчваме да намалите количеството на зареждането. Възможно е да заредите напълно уреда, но резултатът от прането може да не е толкова задоволителен.

7.2 Woolmark Apparel Care - Син



Цикълът за пране на вълнени тъкани с тази машина е одобрен от компанията



Woolmark за пране на вълнени дрехи, обозначени с «ръчно пране», при условие, че дрехите се перат съобразно с инструкциите, предоставени от производителя на тази перална машина. Следвайте етикета на дрехата за сушене и други инструкции за пране. M1623

В ОК, Ирландия, Хонг Конг и Индия символът Woolmark е сертификационна марка.

8. НАСТРОЙКИ

8.1 ЗАЩИТА ЗА ДЕЦА

С тази опция може да попречите на децата да си играят с командното табло.

- За да **активирате/деактивирате** тази опция, докоснете  и бутоните   едновременно, докато индикатора  **се включи/изключи** на дисплея.

Може да активирате тази опция:

- След като докоснете бутона Start/Pause (Старт / Пауза): всички бутони и програмният бутон се деактивират (освен бутон Вкл./Изкл.).
- Преди да докоснете бутона Start/Pause (Старт / Пауза): уредът не може да стартира.





Уреда запазва избраните опции, след като го изключите.

8.2 Звукови сигнали

Този уред е предоставен с различни звукови сигнали, които се вкл. когато:

- Активирате уреда (специален кратък звук).
- Деактивирате уреда (специален кратък звук).
- Докосвате бутоните (кликване).
- Направите грешен избор (3 кратки звука).

- Програмата е завършена (последователност от звуци за около 2 минути).
- Уреда има повреда (последователност от кратки звуци за около 5 минути).



За да **деактивирате/активирате** звуковите сигнали, докоснете   и бутоните   заедно за около 6 секунди.



Ако деактивирате звуковите сигнали, те ще продължат да работят, ако има неизправност в уреда.

8.3 Постоянно допълнително изплакване

С тази опция можете постоянно да имате допълнително изплакване, когато зададете нова програма.

- За да **активирате/деактивирате** тази опция, докоснете бутона   и бутона  едновременно, докато съответния индикатор на бутона Допълнително изплакване се **вкл./изкл.**

8.4 Soft Plus

Задайте опция Soft Plus, за да оптимизирате разпределянето на омекотител и да направите тъканите по-меки.





Тази опция увеличава леко продължителността на програмата.

За да **активирате/деактивирате** тази опция, докоснете бутона  и бутона

 заедно, докато индикатора  се **вкл./изкл.** над  indicator.

9. ПРЕДИ ПЪРВОНАЧАЛНА УПОТРЕБА

1. Уверете се, че всички транзитни болтове са премахнати от уреда.
2. Уверете се, че електричеството е достъпно и кранът на водата е отворен.
3. Налейте 2 литра вода в отделението за препарат отбелязано с .
Това действие активира системата за източване.
4. Налейте малко количество препарат оделението отбелязано с .
5. Задайте и стартирайте програма за памук при най-високата температура без пране в барабана.
Това премахва всички възможни замърсявания от барабана и ваната.

10. ВСЕКИДНЕВНА УПОТРЕБА



ВНИМАНИЕ!
Вж. глава "Безопасност".

10.1 Активиране на уреда

1. Включете щепсела в контакта на захранващата мрежа.
2. Отворете крана за вода.
3. Натиснете бутон Вкл./Изкл. за няколко секунди, за да активирате уреда.

Прозвучава кратък звуков сигнал (ако е активиран). Програмният бутон автоматично се настройва за програма за памук.

Дисплея показва максималното количество, температурата по подразбиране, максималната скорост на центрофугиране, индикаторите на фазите създаващи програмата и времетраенето на цикъла.

10.2 Зареждане на прането

1. Отворете вратичката на уреда.
2. Поставете прането в барабана, дреха по дреха.
3. Изтръскайте дрехите преди да ги сложите в уреда.
Не поставяйте твърде много пране в барабана.

4. Затворете вратичката добре.

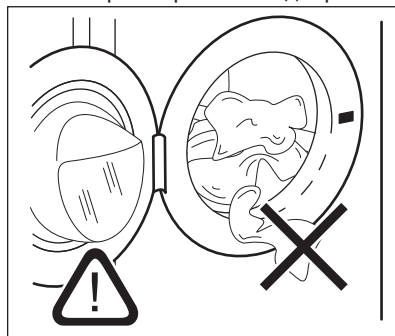



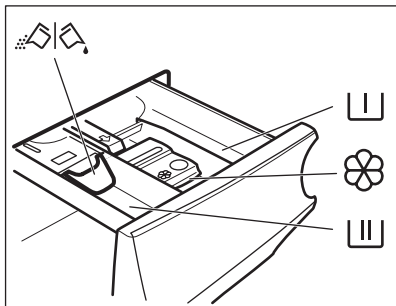

ПРЕДУПРЕЖДЕНИЕ!

Уверете се, че няма останало пране между уплътнението и вратата. Съществува риск от изтичане на вода или повреждане на прането.

10.3 Слагане на препарат и добавки



-  Отделение за препарат за предпране, програма за наkisване или за премахване на петна.
-  Отделение за фаза на пране.
-  Отделение за течни добавки (омекотител на тъкани, препарат за колосване).
- MAX** Максимално ниво за количество течни добавки.
-  Преградка за прах или течен перилен препарат.

 Винаги следвайте инструкциите, които ще намерите по опаковките на почистващите препарати, но препоръчваме да не надвишавате максимално посоченото ниво (**MAX**). Това количество ще гарантира най-добри резултати при изпиране.

 След цикъл на пране, ако е необходимо премахнете всякакви останки от препарат от отделението за такъв.

10.4 Проверете позицията на преградата

1. Дръпнете доколкото е възможно навън чекмеджето за дозиране на препарати.

2. Натиснете лостчето надолу, за да извадите дозатора.

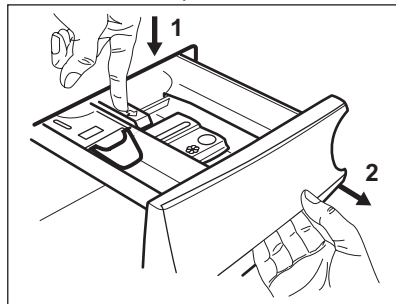

3. За да използвате прах за пране, обърнете преградата нагоре.

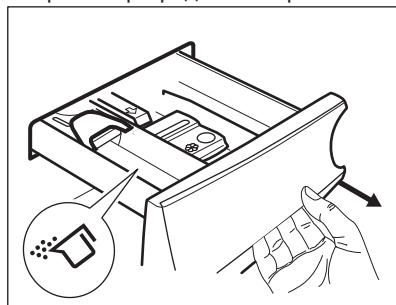

4. За да използвате течен препарат, обърнете преградата надолу.

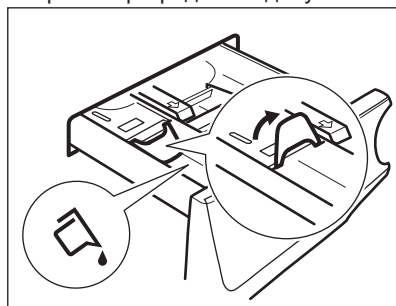



Когато преградата е в позиция **НАДОЛУ**:

- Не използвайте гелообразни или гъсти перилни препарати.
 - Не поставяйте повече течен препарат от ограничението, показано на преградата.
 - Не задавайте фаза на предпране.
 - Не задавайте функцията за отложен старт.
5. Измерване на перилния препарат и омекотителя за тъкани.
 6. Внимателно затворете дозатора.

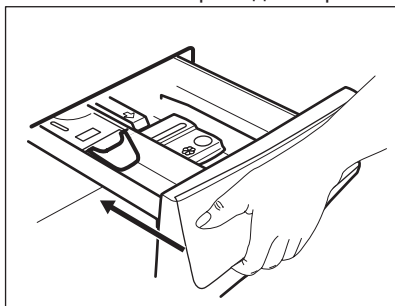

Уверете се, че преградата не предизвиква блокиране, когато затворите чекмеджето.

10.5 Задаване на програма

1. Завъртете селектора на програми, за да изберете желаната програма за пране. Индикаторът на съответната програма светва. Индикаторът на бутона Start/Pause (Старт / Пауза) примигва. Дисплей показва зададеното максимално количество на програмата, температурата по подразбиране, максималната скорост на центрофугиране, индикаторите на фазата за пране (когато са налични) и програмата и индикативно времетраене на програмата.
2. За да промените температурата и/или скоростта на

центрофугиране, докоснете съответните бутони.

3. По желание задайте една или повече опции чрез натискане на съответните бутони. Съответните индикатори се включват на дисплея и предоставената информация съответно се променя.



В случай че избора **не е възможен**, не се появява индикатор и прозвучава звуков сигнал.

10.6 Стартиране на програма

Натиснете бутона Start/Pause (Старт / Пауза), за да стартирате програмата. Съответният индикатор спира да мига и остава включен.

На дисплея, индикатора на работещата фаза започва да премигва и индикатора за максимален товар се изкл.

Програмата стартира, вратата е заключена. Дисплеят показва индикатора .



Източващата помпа може да работи за кратко, преди уреда да се пълни с вода.

10.7 Стартиране на програма без отложен старт

1. Докоснете бутона Delay Start (Отложен старт) неколкократно, докато дисплей покаже желаното време на отлагане. Индикаторът  светва.
2. Докоснете бутона Start/Pause (Старт / Пауза). Уредът започва отброяването на отложения старт. Когато отброяването завърши, програмата стартира автоматично.



PROSENSE измерването започва в края на отброяването.

Отмяна на отложения старт след като отброяването е започнало

За да отмените отложения старт:

1. Докоснете бутонът Start/Pause (Старт / Пауза), за да поставите уреда в режим пауза. Съответният индикатор мига.
2. Докоснете бутона Delay Start (Отложен старт) неколкократно, докато дисплея покаже .
3. Натиснете бутонът Start/Pause (Старт / Пауза) отново, за да стартирате програмата веднага.

Промяна в отложения старт след като отброяването е започнало

За да промените отложения старт:

1. Докоснете бутонът Start/Pause (Старт / Пауза), за да поставите уреда в режим пауза. Съответният индикатор мига.
2. Докоснете бутона Delay Start (Отложен старт) неколкократно, докато дисплея покаже желаното време на отлагане.
3. Натиснете бутонът Start/Pause (Старт / Пауза) отново, за да стартирате новото отброяване.

10.8 Засичане на пране ProSense

-  Времетраенето на програмата на дисплея се отнася за **средно/голямо зареждане**.

След като докоснете бутона Start/Pause (Старт / Пауза) индикатора за максимално обявеното зареждане се изкл., индикатора  премигва, и ProSense започва засичането на количеството пране:

1. Уредът засича количеството през първите 30 секунди: индикатора **kg** и времевите точки  мигат, барабана се върти за кратко.

2. В края на засичането на прането, индикатора **kg** се изкл. и времевите точки  спират да мигат. Времетраенето на програмата ще бъде съответно коригирано и може да се увеличи или намали. След още 30 секунди, пълненето с вода стартира.

В края на засичането на пране, в **случай на претоварване на барабана**, индикатора **MAX** мига на дисплея:

В този случай за 30 секунди е възможно да паузирате уреда и да премахнете допълнителните дрехи.

След като премахнете допълнителните дрехи, докоснете бутона Start/Pause (Старт / Пауза), за да стартирате програмата отново. Фазата ProSense може да се повтори до 3 пъти (вижте точка 1).

Важно! Ако няма да се намали количеството пране, програмата започва въпреки претоварването. В този случай няма да е възможно да се гарантират най-добрите резултати на изпиране.

-  След около 20 минути от старта на програмата, времетраенето може да се регулира според капацитета на попиване на вода от тъканите.

-  Засичането ProSense се извършва само с пълни програми за изпиране (без прескачане на фаза).

10.9 Индикатори за фаза на програма

Когато програмата стартира, индикатора на работещата фаза премигва и другите индикатори за фази се включват бавно.

Напр. фазата за пране или предпране

работи:  

Когато фазата приключи, съответният индикатор спира да мига и бавно се

включва. Индикаторът на следващата фаза започва да премигва.

Напр. фазата на изплакване работи:



Ако изберете Допълнително пара индикаторите за фаза с пара се включват.

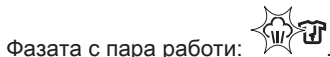

Фазата против намачкване работи:



10.10 Прекъсване на програмата и промяна на опциите

Когато програмата работи, може да промените само някои опции:

1. Докоснете бутонът Start/Pause (Старт / Пауза).
2. Съответният индикатор мига.
3. Промяна на опциите. Предоставената информация на дисплея съответно се променя.
3. Докоснете бутонът Start/Pause (Старт / Пауза) отново.

Програмата за измиване продължава.

10.11 Отмяна на работеща програма

1. Натиснете бутон Вкл./Изкл., за да отмените програмата и да деактивирате уреда.
 2. Натиснете бутона Вкл./Изкл. отново, за да активирате отново.
- Сега можете да зададете нова програма за пране.

i Ако фаза ProSense е вече извършена и пълненето на вода е започнало, новата програма започва **без да повтаря фаза ProSense**. Водата и препаратите не се източват, за да няма отпадъци. Дисплея показва максималното времетраене на програмата, актуализирана до 20 минути след началото на новата програма.

10.12 Отваряне на люка

i Ако температурата и нивото на водата в барабана са прекалено високи и/или барабанът все още се върти, не можете да отворите вратата.

Докато програмата или отложения старт работят, вратичката на уреда е блокирана.

1. Докоснете бутонът Start/Pause (Старт / Пауза).
 2. Съответният индикатор на дисплея за блокировка на вратата се изключва.
 2. Отворете вратичката на уреда. Ако е необходимо, добавете или премахнете дрехи.
 3. Затворете вратичката и докоснете бутона Start/Pause (Старт / Пауза).
- Програмата или отложеният старт продължават.

10.13 Край на програмата

Когато програмата завърши, уредът спира автоматично. Прозвучават звукови сигнали (ако са активирани).

На дисплея всички индикатори на фази за пране остават статични и зоната за време показва

Индикаторът на бутонът Start/Pause (Старт / Пауза) изгасва.

Вратичката се отключва и индикаторът

1. Натиснете бутона Вкл./Изкл., за да деактивирате уреда.
Пет минути след края на програмата, функцията за пестене на енергия автоматично деактивира уреда.









Когато отново активирате уреда, дисплеят показва края на последната зададена програма. Завъртете копчето за програми, за да зададете нов цикъл.



2. Отстранете прането от уреда.
3. Уверете се, че барабанът е празен.
4. Дръжте вратата и отделението на препарата открехнати, за да предотвратите плесен и миризми.
5. Затворете крана за водата.

10.14 Източване на вода след край на цикъл

Ако сте избрали програма или опция, която не източва водата при последната центрофуга, програмата е завършена, но:

- Дисплея показва индикатор , индикатора на опцията  или  и индикатора за заключена вратичка . Индикатора на работещата фаза  премигва.
 - Барабанът се върти на равни интервали, за да предотврати намачкване на прането.
 - Вратата остава блокирана.
 - Трябва да източите водата, за да отворите вратата:
1. Ако е необходимо, докоснете бутона Центрофуга, за да намалите скоростта на центрофугиране предложена от уреда.
 2. Докоснете бутона Start/Pause (Старт / Пауза):
 - Ако сте задали , уредът източва водата и центрофугира.

- Ако сте задали , уредът само източва водата.

Индикатора за опция  или  се изкл., докато индикатора  премигва и след това се изкл.

3. Когато програмата приключи и индикаторът за блокирана вратичка  изгасва, може да отворите вратичката.
4. Натиснете бутона Вкл./Изкл. за няколко секунди, за да деактивирате уреда.



За всеки случай, уредът източва водата автоматично след около 18 часа.

10.15 Опция "В готовност"

Функцията "В готовност" автоматично деактивира уреда, за да намали консумацията на енергия когато:

- Не използвате уреда в продължение на 5 минути преди да натиснете бутона Start/Pause (Старт / Пауза). Натиснете бутона Вкл./Изкл., за да активирате отново уреда.
- 5 минути след края на програмата за пране. Натиснете бутона Вкл./Изкл., за да активирате отново уреда. Екранът показва края на последната зададена програма. Завъртете копчето за програми, за да зададете нов цикъл.



Ако нагласите програма или опция, която приключва с вливане на вода в барабана, функцията "В готовност" **не деактивира** уреда, за да Ви напомни да източите водата.

11. ПРЕПОРЪКИ И СЪВЕТИ



ВНИМАНИЕ!
Вж. глава "Безопасност".

11.1 Зареждане на прането

- Разделете прането на: бяло пране, цветно пране, изкуствени тъкани, фини тъкани и вълна.
- Спазвайте инструкциите за пране, обозначени на етикетите.
- Не поставяйте заедно бяло и цветно пране.
- Някои цветни дрехи може да се обезцветят при първото пране. Препоръчваме ви в началото да ги изпирате отделно.
- Закопчайте калъфките за възглавници, затворете циповете, куките на копчетата и копчетата с клипс. Закопчайте колани.
- Изпразнете джобовете и разгънете.
- Обърнете наопаки многослойни тъкани, вълна и дрехи с щампи.
- Предварително третирайте упорити петна.
- Измийте със специален препарат за упорити петна.
- Внимавайте с пердетата. Отстранете куките и поставете пердетата в торба за пране или калъфка за възглавница.
- Не перете пране без подгъви или със закъсано. Използвайте торбичка за пране, за да перете малки и/или деликатни елементи (например сутиени без банел, колани, чорапогащи и др.).
- Много малко заредено пране може да причини проблеми с баланса на центрофугирането, което води до силни вибрации. Ако това се случи:
 - a. прекъснете програмата и отворете вратичката (вижте "Отваряне на вратичката, когато работи програма или отложен старт");
 - b. ръчно препоредете прането, така че да е равномерно разпределено в барабана;
 - c. натиснете бутона Start/Pause (Старт / Пауза). Фазата на центрофугиране продължава.

11.2 Упорити петна

За някои петна водата и препаратата не са достатъчни.

Препоръчваме предварително да обработите тези петна, преди да поставите дрехите в уреда.

Има специални препарати за отстраняване на петна. Използвайте специалния препарат за отстраняване на петна, който е приложен за вида петно и тъкан.

11.3 Препарати и други третираня

- Използвайте само перилни препарати и други третираня, предназначени за употреба в перална машина:
 - прах за пране при всички видове тъкани,
 - прах за пране за фини тъкани (40 °C макс.) и вълнени тъкани,
 - течни перилни препарати, за предпочитане при програми за пране с ниска температура (60 °C макс.) при всички видове тъкани или по специално за вълнените тъкани.
- Не смесвайте различни видове перилни препарати.
- За да щадите околната среда, не използвайте по-голямо количество миещ препарат, отколкото е необходимо.
- Следвайте инструкциите, които ще откриете на опаковките на тези продукти без да надвишавате посоченото максимално ниво (**MAX**).
- Използвайте препоръчаните продукти за вида и цвета на тъканта, температурата на програмата и нивото на замърсяване.

11.4 Екологични съвети

- Задайте програма без предпране за пране на дрехи с нормално замърсяване.

- Винаги стартирайте програма за измиване с максимално допустимия обем пране.
- Ако предварително третирате петната може да използвате препарат за премахване на петна, когато нагласите програма с ниска температура.
- За да използвате правилното количество препарат, проверете твърдостта на водата в домашната ви система. Вижте "Твърдост на водата".

да използвате омекотител за вода за перални машини. В райони, където твърдостта на водата е мека, не е необходимо да използвате омекотител за вода.

За да разберете твърдостта на водата във вашия район се свържете с местната водоснабдителна компания.

Използвайте правилното количество омекотител за вода. Спазвайте инструкциите, които ще откриете на опаковката на продукта.

11.5 Твърдост на водата

Ако твърдостта на водата в района ви е висока или умерена, препоръчваме

12. ГРИЖИ И ПОЧИСТВАНЕ



ВНИМАНИЕ!

Вж. глава "Безопасност".

12.1 Външно почистване

Почиствайте уреда само с мек сапун и топла вода. Подсушете напълно всички повърхности.



ПРЕДУПРЕЖДЕНИЕ!

Не използвайте алкохол, разтворители или химически продукти.

12.2 Почистване на уреда от котлен камък



Ако твърдостта на водата в района ви е висока или умерена, препоръчваме да използвате препарат за премахване на котлен камък от водата за перални машини.

Редовно проверявайте барабана, за да проверявате за котлен камък.

Обикновените препарати съдържат омекотител, но препоръчваме от време на време да пускате цикъл с празен барабан и препарат за премахване на котлен камък.



Винаги спазвайте инструкциите, които ще откриете на опаковката на продукта.

12.3 Профилактично пускане на програма за пране

Дългата и прекомерна употреба на програми с ниска температура може да причини натрупвания на препарат, мъхчета, да развие бактерии и биофилм в барабана и ваничката. Това може да отделя лоши миризми и плесен.

За да елиминирате тези натрупвания и хигиенизирате вътрешната част на уреда, редовно пускайте поддържащо пране (поне веднъж месечно):

1. Извадете всичкото пране от барабана.
2. Пуснете програмата за памук с най-високата температура и с малко количество прах за пране.

12.4 Уплътнение на вратичката

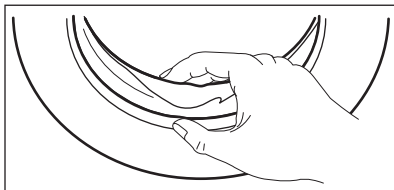

Редовно оглеждайте уплътнението и премахвайте всякакви предмети от вътрешната му част.

12.5 Почистване на барабана

Редовно проверявайте барабана, за да предотвратите образуването на ръжда.

За пълно почистване:

1. Почиствайте барабана със специални продукти за неръждаема стомана.
 -  Винаги спазвайте инструкциите, които ще откриете на опаковката на продукта.
2. Пуснете кратка програма за пране на висока температура с празен барабан и малко количество прах за пране, за да изплакнете остатъците.

12.6 Почистване на дозатора за миялен препарат

За да предотвратите възможни натрупвания от засъхнали препарати или сплъстен омекотител и/или мухъл в отделението на препарата, от време на време извършвайте следната почистваща процедура:

1. Отворете чекмеджето. Натиснете надолу клапана, както е показано на картинката и го издърпайте.

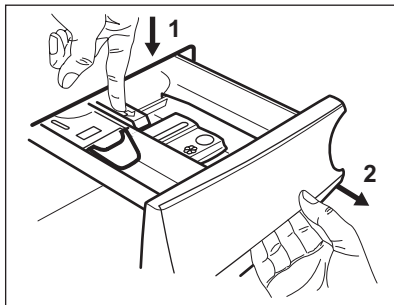

2. Премахнете горната част от отделението на препарата, за да подпомогнете почистването и го измийте на течаща топла вода, за да премахнете всякакви следи от натрупан препарат. След почистване, подменете горната част в позицията и.

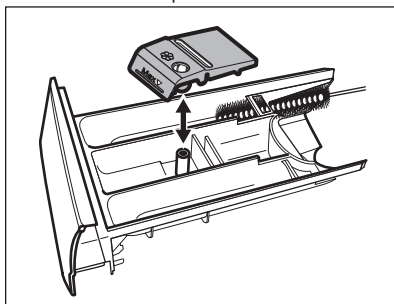

3. Уверете се, че всички остатъци от препарат са премахнати от горната и долната част на прореза. Използвайте малка четка, за да почистете прореза.

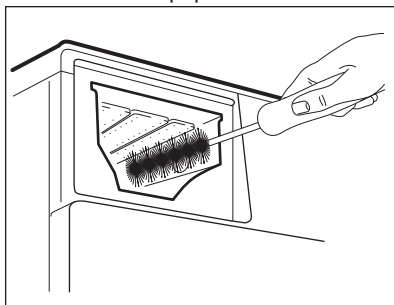

4. Вкарайте отделението за препарат във водещите релси и го затворете. Пуснете програма за изплакване без никакви дрехи в барабана.

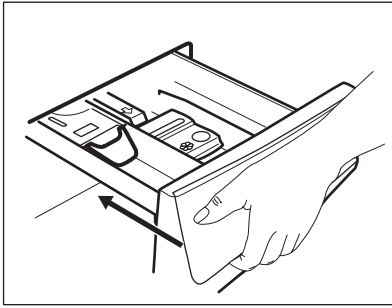

12.7 Почистване на помпата за източване



ВНИМАНИЕ!

Изключете щепсела от контакта.



Редовно преглеждайте филтъра на помпата за източване и се уверете, че е чист.

Почиствайте помпата за източване, ако:

- Уредът не източва водата.
- Барабана не се върти.
- Уредът издава необичайни шумове поради блокирала помпа за източване.
- На дисплея се показва код на аларма **E20**.



ВНИМАНИЕ!

- Не отстранявайте филтъра, докато уредът работи.
- Не почиствайте помпата, ако водата в уреда е гореща. Изчакайте докато водата изстине

Продължете както следва, за да почиствате помпата:

1. Отворете капака на помпата.

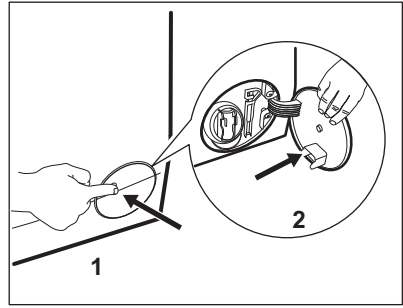

2. Поставете подходяща купа под входа на помпата за източване, за да събере водата, която ще изтече.
3. Стиснете двата лоста и натиснете канала за източване напред, за да го отворите.

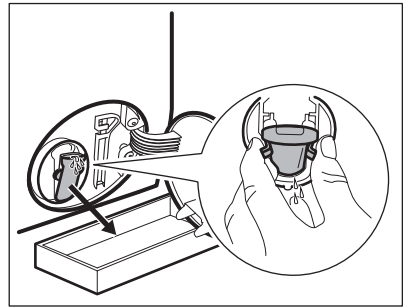

4. Оставете водата да се изтече.

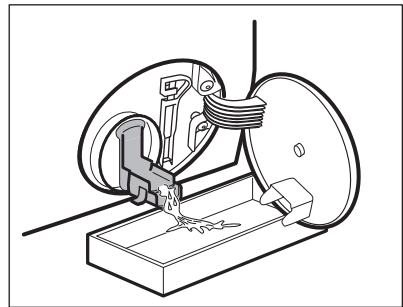

5. Когато купата е пълна с вода, затворете канала за източване обратно и изпразнете контейнера.
6. Повторете стъпки 4 и 5, докато водата спред да се изтича.

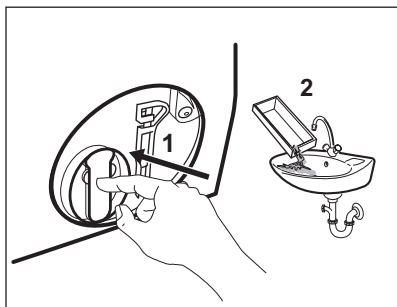

7. Затворете канала за източване и завъртете филтъра обратно на часовниковата стрелка, за да го извадите.

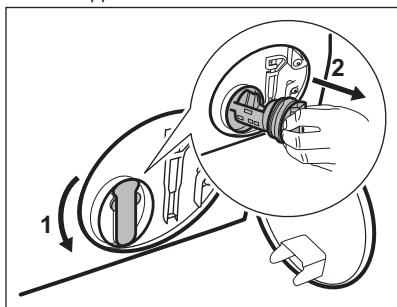

8. Ако е необходимо, премахнете мъх и предмети от прореза на филтъра.
9. Уверете се, че роторът на помпата се обръща. В противен случай се свържете с оторизирания сервизен център.

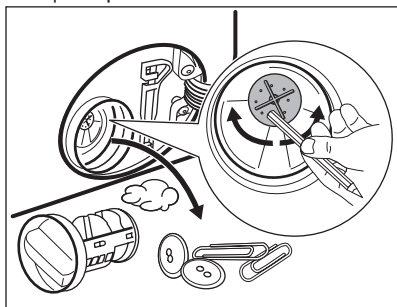

10. Почистете филтъра под кранчето за вода.

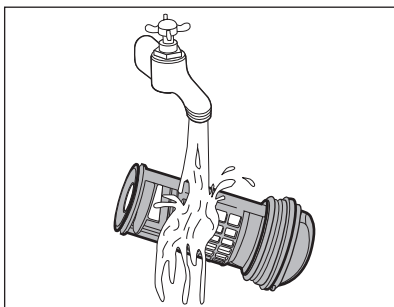

11. Сложете го обратно в специалния водач, като завъртите по часовниковата стрелка. Уверете се, че сте затегнали филтъра, за да предотвратите течове.

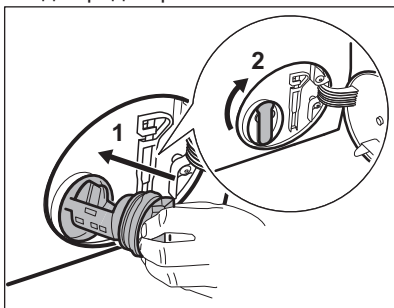

12. Затворете входа на помпата.

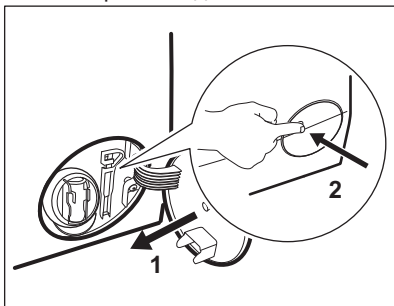

Когато източите водата чрез процедурата за аварийно източване, трябва пак да активирате системата за източване:

- Поставете 2 литра вода в отделението за пране на дозатора за миялен препарат.
- Стартирайте програмата, за да източите водата.

12.8 Почистване на маркуча за подаване на вода и филтъра на вентила

Препоръчва се да се чистят от време на време и филтрите на маркуча за водоснабдяване и клапана, за да премахнете остатъци събирани с времето:

1. Премахнете маркуча за водоснабдяване от кранчето и почистете филтъра.

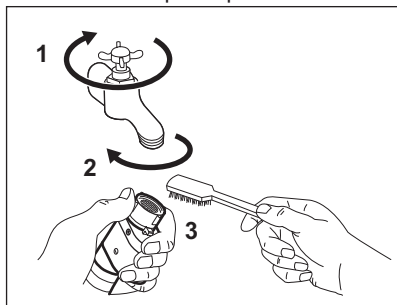

2. Премахнете маркуча за водоснабдяване от уреда, като отпуснете гайката.

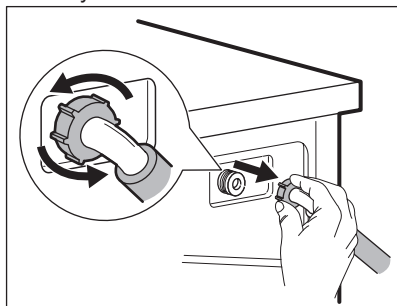

3. Почистете филтъра на клапана от задната страна на уреда с четка.

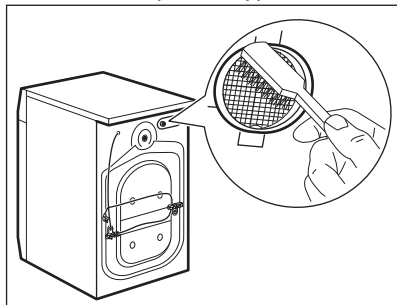

4. Когато свържете отново маркуча към гърба на уреда, завъртете го наляво или надясно (не вертикално) в зависимост от позицията на кранчето за вода.

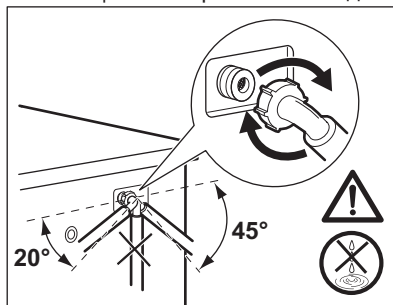

12.9 Аварийно източване

Ако уреда не може да източи водата, извършете същата процедура, описана в параграф 'Почистете филтъра за източване'. При необходимост почистете помпата.

Когато източите водата чрез процедурата за аварийно източване, трябва пак да активирате системата за източване:

1. Поставете 2 литра вода в отделението за пране на дозатора за миялен препарат.
2. Стартирайте програмата, за да източите водата.

12.10 Предпазни мерки срещу замръзване

Ако уредът е инсталиран на място, където температурата може да достигне стойност от около 0° C или по-ниско, отстранете останалата вода от маркуча за подаване на вода и помпата за източване.

1. Изключете щепсела от контакта.
2. Затворете крана за водата.
3. Поставете двата края на маркуча за подаване на вода в контейнер и оставете водата да изтече от маркуча.
4. Изпразнете помпата за източване. Вижте процедурата за аварийно източване.

5. Когато помпата за източване е празна, поставете маркуча за подаване на вода отново.



ВНИМАНИЕ!

Уверете се, че температурата е по-висока от 0 °C преди да използвате отново уреда. Производителят не е отговорен за щети, причинени от ниска температура.

13. ОТСТРАНЯВАНЕ НА НЕИЗПРАВНОСТИ



ВНИМАНИЕ!

Вж. глава "Безопасност".

13.1 Въведение

Уредът не се включва или спира по време на работа.

Първо се опитайте да намерите решение на проблема (вижте таблицата). Ако проблемът продължи, се обърнете към оторизирания сервизен център.

В случай на проблеми прозвучава звуков сигнал, дисплея показва алармен код и бутона Start/Pause (Старт / Пауза) може да премигва продължително:

- **E10** - Уредът не се пълни с вода правилно.
- **E20** - Уредът не източва водата.
- **E40** - Вратата на уреда е отворена или не е затворена правилно. Моля, проверете вратата!



Ако уредът е претоварен, премахнете някои неща от барабана и/или продължително притискайте вратичката докато натиснете бутона Start/Pause (Старт / Пауза) и индикаторът  спре да мига (вижте картинката по-долу).

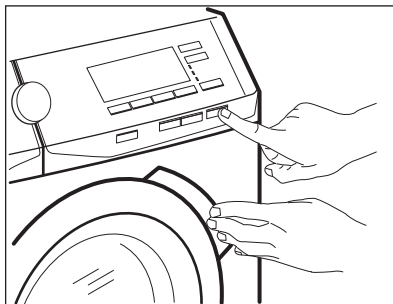

- **E90** - Електрозахранването не е стабилно. Изчакайте, докато електрозахранването се стабилизира.
- **E91** - Липсва комуникация между електронните компоненти и уреда. Изключете и включете отново.
- **EFO** - Устройството против наводнение работи. Изключете уреда и затворете крана за вода. Свържете се с оторизиран сервизен център.



ВНИМАНИЕ!

Деактивирайте уреда преди извършването на каквато и да било проверка.

13.2 Възможни неизправности

Проблем	Възможно решение
Програмата не се включва.	Уверете се, че главният щепсел е свързан към главния контакт.
	Уверете се, че уредът е заземен.
	Уверете се, че няма повреден предпазител в електрическото табло.
	Уверете се, че бутона Start/Pause (Старт / Пауза) е натиснат.
	Ако сте задали отложен старт, отменете настройката или изчакайте края на отброяването.
	Деактивирайте функцията за защита за деца, ако е включена.
Уредът не се пълни с вода правилно.	Уверете се, че кранът на водата е отворен
	Уверете се, че налягането на водата не е твърде ниско. За тази информация се обърнете към местното водоснабдително дружество.
	Уверете се, че кранът на водата не е запушен.
	Уверете се, че филтърът на маркуча и филтърът на вентила не са запушени. Вижте "Грижи и почистване".
	Уверете се, че маркучът за входяща вода не е прегънат или усукан.
	Уверете се, че свързването на маркуча е правилно.
	Уверете се, че маркучът за източване е правилно позициониран. Маркуча може да е позициониран твърде ниско (вижте параграф "Отводен канал".
Уредът се пълни с вода и веднага източва.	Уверете се, че каналът за водата не е запушен.
	Уверете се, че отходният маркуч не е прегънат или усукан.
	Уверете се, че филтърът за източване не е запушен. Ако е необходимо почистете филтъра. Вижте "Грижи и почистване".
	Уверете се, че свързването на маркуча за източване е правилно.
Задайте програмата за източване, ако зададете програма без фаза на източване.	

Проблем	Възможно решение
	Задайте програма за източване, ако зададете опция, която завършва с вода в барабана.
Фазата на центрофугиране не действа или цикълът на пране трае по-дълго от обикновено.	Задайте програма за центрофугиране.
	Уверете се, че филтърът за източване не е запушен. Ако е необходимо почистете филтъра. Вижте "Грижи и почистване".
	Сортирайте ръчно дрехите в барабана и стартирайте отново центрофугирането. Този проблем може да е причинен от проблем с баланса.
По пода има вода.	Уверете се, че съединителите на маркучите са херметични и че не тече вода.
	Уверете се, че маркучът за източване на водата не е повреден.
	Уверете се, че използвате правилния перилен препарат и правилното количество.
Не можете да отворите вратата на уреда.	Уверете се, че програма на изпиране, която свършва с вода в барабана е избрана.
	Уверете се, че програмата за пране е приключила.
	Задайте програмата за източване или центрофугиране, ако има вода в барабана.
	Проверете дали уредът получава електрическа енергия.
	Този проблем може да е причинен от повреда на уреда. Свържете се с оторизиран сервизен център. Ако се наложи да отворите вратата, моля, прочетете внимателно "Извънредно отваряне на врата".
Уредът издава необичаен шум и вибрира.	Уверете се, че уредът е правилно нивелиран. Вижте "Инсталиране".
	Уверете се, че опаковката и/или транспортните болтове са премахнати. Вижте "Инсталиране".
	Добавете още пране в барабана. Зареденото количество пране е твърде малко.
Времетраенето на програмата се увеличава или намалява по време на извършването на програмата.	Функцията ProSense е способна да наглася времетраенето на програмата според типа и количеството пране. Вижте 'Функция ProSense' в глава 'Ежедневна употреба'.

Проблем	Възможно решение
Резултатите от измиването не са задоволителни.	Увеличете количеството перилен препарат или използвайте друга марка.
	Използвайте специални продукти, за да отстраните упоритите петна, преди да измиете прането.
	Уверете се, че сте задали правилната температура.
	Намалете зареденото пране.
Прекалено много пяна в барабана по време на цикъл на изпиране.	Намалете количеството на препарата.
След цикъла на изпиране има някой остатъци от препарат в отделението.	Уверете се, че преградата е в правилна позиция (НАГОРЕ за прах за пране - НАДОЛУ за течен препарат). Уверете се, че използвате препарат, който съответства на индикациите в потребителското ръководство.

След проверката активирайте уреда. Програмата продължава от момента на прекъсване.

Ако проблемът се появи отново, се обърнете към оторизирания сервизен център. Ако дисплеят покаже други алармени кодове. Деактивирайте и активирайте уреда. Ако проблемът продължи, се обърнете към оторизирания сервизен център.

13.3 Извънредно отваряне на врата

В случай на проблеми със захранването или с функционирането на уреда, вратичките остават заключени. Програмата за измиване продължава, когато захранването се възстанови. Ако в случай на проблем вратичките останат заключени, има възможност да ги отворите като използвате функцията "Аварийно отключване".

Преди да отворите вратичката:



ПРЕДУПРЕЖДЕНИЕ!
Опасност от изгаряния!
Уверете се, че температурата на водата не е прекалено висока и прането не е прекалено горещо. Ако се налага, изчакайте докато се охладят.



ПРЕДУПРЕЖДЕНИЕ!
Опасност от наранявания! Уверете се, че барабанът не се върти. Ако се налага, изчакайте докато барабанът спре да се върти.



Уверете се, че нивото на водата в барабана не е прекалено високо. Ако е необходимо, продължете с аварийно източване (Вж. "Аварийно източване" в глава "Грижи и почистване").

Отворете вратичката, постъпете по следния начин:

1. Натиснете бутона Вкл./Изкл., за да изключите уреда.
2. Изключете щепсела от контакта.
3. Отворете клапата на филтъра.

4. Дръжте спусъка за извънредно отключване надолу, като в същото време отворите вратата на уреда.
5. Извадете прането и след това затворете вратичката на уреда.
6. Затворете капака на филтъра.

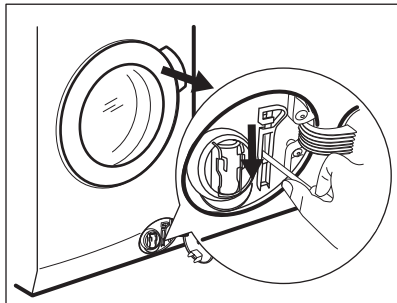

14. ДАННИ ЗА ПОТРЕБЛЕНИЕТО

i Данните в тази таблица са приблизителни. Те могат да варират поради различни причини: количеството и вида на прането, водата и околната температура.

i По време на програмата за измиване технологията Prosense може да има различна стойност за изпиране и консумация. За повече детайли вижте параграф 'Измерване на пране Prosense' в глава 'Ежедневна употреба'.

Програми	Количество пране (кг)	Енергийна консумация (кв/ч)	Потребление на вода (литри)	Приблизителна продължителност на програмата (минути)	Остатък на влага (%) ¹⁾
Памучно пране 60°C	8	1.30	80	220	52
Памучно пране 40°C	8	1.20	80	210	52
Синтетика 40°C	3	0.80	60	140	35
Delicates (Фини тъкани) 40°C	3	0.60	60	120	35
Вълна / Коприна 30°C	1.5	0.30	60	75	30

Стандартни програми за памук

Програми	Количество пране (кг)	Енергийна консумация (кв/ч)	Потребление на вода (литри)	Приблизителна продължителност на програмата (минути)	Остатък на влага (%) ¹⁾
Стандартна 60°C памук 	8	0.68	54	228	52
Стандартна 60°C памук 	4	0.49	41	227	52
Стандартна 40°C памук 	4	0.46	42	228	52

¹⁾ В края на фаза центрофуга.

Режим Изкл. (W)	Режим Остатъци (W)
0.30	0.30

Информацията, посочена в таблицата по-горе, е в съответствие с Регламента на Европейската комисия 1015/2010 директива за прилагане 2009/125/EC.

15. ТЕХНИЧЕСКИ ДАННИ

Измерение	Ширина/ Височина/ Дълбочина/ Обща дълбочина	600 мм/ 850 мм/ 571 мм/ 600 мм
Електрическа връзка	Волтаж Приблизителна мощност Бушон Честота	230 V 2200 W 10 A 50 Hz
Ниво на защита срещу навлизане на твърди частици и влага, осигурено от защитното покритие, освен в случаите, когато оборудването с ниско напрежение не разполага със защита срещу влага		IPX4
Налягане на водоснабдяване	Минимум Максимална	0,5 бара (0,05 МПа) 8 бара (0,8 МПа)
Водоснабдяване ¹⁾		Студена вода
Максимален товар	Cotton (Памук)	8 кг
Клас на енергийна ефективност		A+++

Скорост на центрофуга	Максимална	1400 об./мин
-----------------------	------------	--------------

1) Свържете маркуча за водоснабдяване към кран с резба 3/4" цола.

15.1 Допълнителни технически данни

Графичен знак на марката	AEG	
Име на дистрибутора	Electrolux Lehel Kft 1142 Budapest Erzsébet kir.né útja 87	
Наименование на модел	L7FBE48S	
	Мерна единица	
Енергиен клас	(по скалата от A до D , където A е най-ефективно, а D - най-малко ефективно)	A+++
Измиващо действие	(по скалата от A до G , където A е висококачествено, а G - най-нискокачествено действие)	A
Действие на центрофугата	(по скалата от A до G , където A е висококачествено, а G - най-нискокачествено)	B
Остатъчна влажност	%	52
Максимална скорост на центрофугиране	об./мин	1400
Товар на пране	кг	8
Средногодишно потребление на енергия ¹⁾	КВч	137
Средногодишно потребление на вода ¹⁾	литра	10999
Шум при изпиране с нормална програма за памучно пране на 60° C	dB/A	51
Шум при центрофугиране с нормална програма за памучно пране на 60° C	dB/A	75

1) В съответствие с EN60456.

16. ПРИНАДЛЕЖНОСТИ

16.1 Достъпно на www.aeg.com/shop или от оторизиран представител

- i** Само подходящите аксесоари одобрени от AEG осигуряват стандартите за безопасност на уреда. Ако неodobрени част се използват, всякакви претенции ще са невалидни.

16.2 Свързване

Тази съдомиялна машина е разработена за свързване. Регистрирайте съдомиялната си машина на www.registeraeg.com, за да получите информация кога ще е възможно да използвате функцията за свързване.

16.3 Фиксиране на комплекта с табелите

Ако монтирате уреда върху цокъл, застопорете уреда във фиксиращите плочи.

Внимателно прочетете приложените към аксесоара инструкции.

16.4 Набор за надстройване

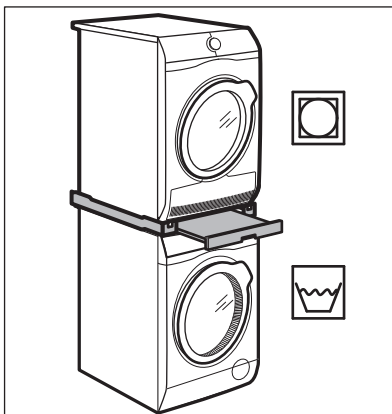

Сушилнята може да бъде скачана върху пералнята **само чрез правилния комплект за скачане** произведен и одобрен от AEG.

- i** Уверете се, че е съвместимия комплект за скачане, като проверите дълбочината на уреда.

Комплекта за скачане може да се използва само с уреди упоменати в листовката придоставена с него.

Внимателно прочетете приложените към аксесоара и към уреда инструкции.



ВНИМАНИЕ!

Не поставяйте сушилнята под пералнята.

16.5 Поставка с чекмедже

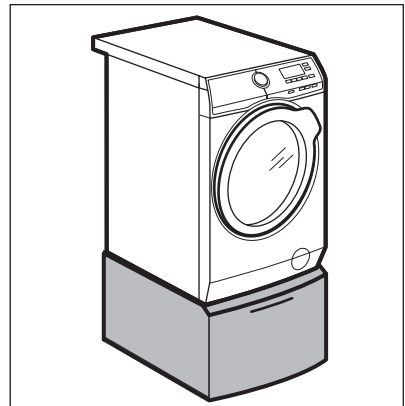



Повдига уреда и улеснява поставянето и разтоварването на пране.

Чекмеджето може да се използва за съхранение на предмети, например: кърпи, почистващи продукти и др.

Внимателно прочетете приложените към аксесоара инструкции.

17. ОПАЗВАНЕ НА ОКОЛНАТА СРЕДА

Рециклирайте материалите със символа . Поставете опаковките в съответните контейнери за рециклирането им. Помогнете за опазването на околната среда и човешкото здраве, както и за рециклирането на отпадъци от

електрически и електронни уреди. Не изхвърляйте уредите, означени със символа , заедно с битовата смет. Върнете уреда в местния пункт за рециклиране или се обърнете към вашата общинска служба.

www.aeg.com/shop



157002480-A-232016

AEG