

BLACK LINE



BLACK LINE

Černá je barvou inspirace.
Tajemná, elegantní a smyslná.

V kombinaci s jemnými liniemi, tvary a proporcemi vytvoří dokonale sladěnou kompozici, která harmonicky ladí s každým interiérem. Může být klasickým trendem, ale i extravagancí moderního designu.

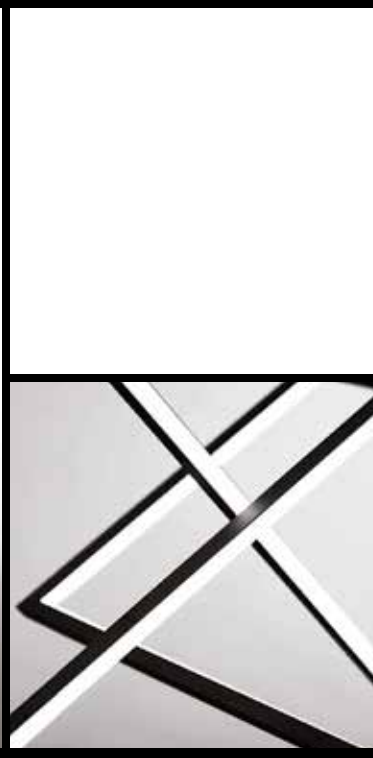



Sprchové zástěny pro lidi
vznávající klasickou eleganci, moderní design
a prvotřídní kvalitu.

Dokonalá symbióza je základem moderního designu
v klasických koupelnách i v loftových bytech v in-
dustriálních budovách. Propůjčuje koupelně neotřelý
vnitřní prostor, pořádek a jednoduchost.

BLACK LINE

Black Line, nová kolekce sprchových zástěn od společnosti **SanSwiss** s decentními prvky v matné černé barvě.

Dokonalá kombinace minimalismu a plnohodnotné funkčnosti.

Více informací zde:



<http://blackline.sanswiss.com/cz>



SanSwiss



#blacklinesanswiss

OBSAH



ANNEA
STRANA 8 - 19



SOLINO
STRANA 20 - 37



TOP LINE S
STRANA 38 - 51



WALK IN
STRANA 52 - 67

ANNEA

Annea Black, minimalismus a klasika v té nejčistší podobě.

Jednoduché linie, jemné detaily a decentně podtržené černé kontury. Bezrámová řada sprchových zástěn Annea se vyznačuje nadčasovou jednoduchostí a maximálním komfortem. Ideální řešení pro Vaši moderní a elegantní koupelnu.

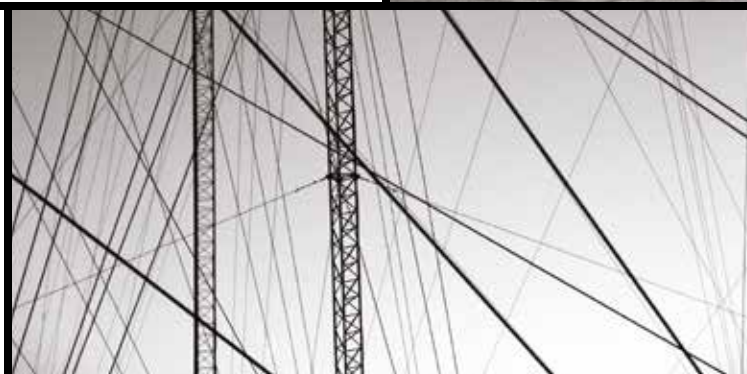

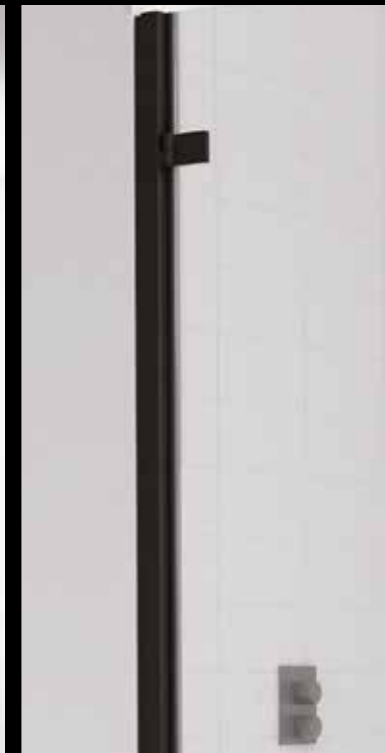

JEDNODUCHOST & ELEGANCE

ANNEA

Vlastnosti:

| Dveře s otvíráním ven | Na vnitřní straně zapuštěné panty pro snadné, rychlé čištění | Integrované panty se zdvihovým mechanismem | Optimální stabilita pevných stěn: rohová nebo stabilizační vzpěra | Bezpečnostní sklo | Antiplaková úprava skla AQUAPERLE | Standardní i zvláštní rozměry | Vyrovňovací profil | Snadná montáž |





ANNEA

JEDNOKŘÍDLÉ DVEŘE



JEDNOKŘÍDLÉ DVEŘE + BOČNÍ STĚNA AN1CG + ANT



JEDNOKŘÍDLÉ DVEŘE AN1CG



ROHOVÝ VSTUP AN1CG + AN1CD

AN1C D/G Jednokřídlé dveře / AN1C D+G Rohový vstup

6 mm bezpečnostní sklo, panty se zdvihovým mechanismem zapuštěné na vnitřní straně skla, otevírání pouze ven, magnetické těsnění.

Rohový vstup se skládá z pravého a levého dílu (nutno objednat 2 ks - AN1CD+AN1CG).

STANDARDNÍ ROZMĚRY

Šířka celková	Šířka vstupu		Typ	Panty	Šířka	Barva	Výška 2000 mm		Sklo
	Dveře	Rohový vstup					Kód	Rozměr	
			Kód	G=vlevo D=vpravo					
700	595	celková	AN1C	G	0700	06	07	7 970 Kč	
			AN1C	D	0700	06	07	7 970 Kč	
750	645	celková	AN1C	G	0750	06	07	8 140 Kč	
			AN1C	D	0750	06	07	8 140 Kč	
800	695	celková	AN1C	G	0800	06	07	8 220 Kč	
			AN1C	D	0800	06	07	8 220 Kč	
900	795	celková	AN1C	G	0900	06	07	8 550 Kč	
			AN1C	D	0900	06	07	8 550 Kč	
1000	895	celková	AN1C	G	1000	06	07	8 810 Kč	
			AN1C	D	1000	06	07	8 810 Kč	

V případě montáže na dlažbu je nutno vzít v úvahu rozdíl mezi nominální a fyzickou šířkou. Viz Technické informace na konci této kapitoly.

ZVLÁŠTNÍ ROZMĚRY

Šířka	Výška	Typ		Barva	Sklo	Cena	
700-1000	2000	AN1C	G	SM1	06	07	9 390 Kč
		AN1C	D	SM1	06	07	9 390 Kč

Do objednávky je nutno uvést, zda bude montáž na vaničku nebo na dlažbu. Viz Technické informace na konci této kapitoly.

Nástěnný profil s magnetickým těsněním (montáž do niky)

Kód	Výška	Barva	Cena
V.ANE.06	2000	06=černá matná	760 Kč
		07=čiré	

Pro montáž do niky nutno objednat nástěnný profil "V.ANE.06".

Prahová lišta pro optimální těsnost (volitelné příslušenství)

Kód	Výška	Barva	Cena
S.ANE.06	1000	06=černá matná	590 Kč
		07=čiré	

Doporučujeme montáž s prahovou lištou. Pro rohový vstup je potřeba objednat 2 ks.

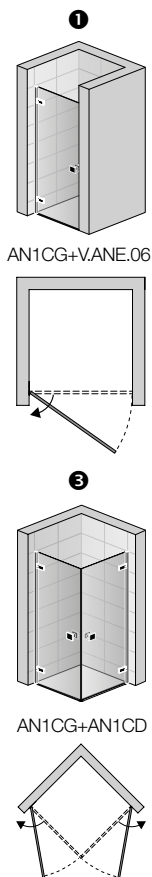

ANT Boční stěna

6 mm bezpečnostní sklo, včetně rohové vzpěry.

STANDARDNÍ ROZMĚRY

Šířka	Výška	Typ	Šířka	Barva	Sklo	Cena
		Kód	Rozměr	06=černá matná	07=čiré	
700	2000	ANT	0700	06	07	5 290 Kč
750	2000	ANT	0750	06	07	5 450 Kč
800	2000	ANT	0800	06	07	5 620 Kč
900	2000	ANT	0900	06	07	5 790 Kč
1000	2000	ANT	1000	06	07	6 040 Kč
1200	2000	ANT	1200	06	07	6 460 Kč

V případě montáže na dlažbu je nutno vzít v úvahu rozdíl mezi nominální a fyzickou šířkou. Viz Technické informace na konci této kapitoly.

ZVLÁŠTNÍ ROZMĚRY

Šířka	Výška	Typ	Barva	Sklo	Cena	
300-1200	2000	ANT	SM1	06	07	9 810 Kč

Do objednávky je nutno uvést, zda bude montáž na vaničku nebo na dlažbu. Viz Technické informace na konci této kapitoly.

Volitelné příslušenství: Stabilizační vzpěry

SMGA.06.1500	Upevnění zed'-sklo, délka 1500 mm	1 350 Kč
--------------	-----------------------------------	----------

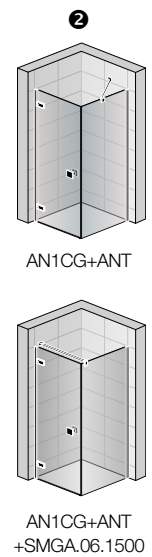

Přestavné šířky - montáž na vaničku	Šířka	Rozměry v mm			
		Dveře v nise (-15 mm; +0 mm)	Dveře+b. stěna v 90° (-15 mm; +0 mm)	Boční stěna v 90° (-20 mm; +0 mm)	Rohový vstup (-15 mm; +0 mm)
Standardní rozměry	700	685-700	685-700	680-700	685-700
	750	735-750	735-750	730-750	735-750
	800	785-800	785-800	780-800	785-800
	900	885-900	885-900	880-900	885-900
	1000	985-1000	985-1000	980-1000	985-1000
	1200	-	-	1180-1200	-
Zvláštní rozměry	např.: 865	(-5 mm; +10 mm)	(-5 mm; +10 mm)	(-10 mm; +10 mm)	(-5 mm; +10 mm)
		860-875	860-875	855-875	860-875

Technické informace naleznete na konci kapitoly.

ANNEA

JEDNOKŘÍDLÉ DVEŘE S PEVNOU STĚNOU V ROVINĚ



JEDNOKŘÍDLÉ DVEŘE S PEVNOU STĚNOU V ROVINĚ + BOČNÍ STĚNA AN13G + ANT



JEDNOKŘÍDLÉ DVEŘE S PEVNOU STĚNOU V ROVINĚ AN13G



ROHOVÝ VSTUP AN13G + AN13D

AN13 D/G Jednokřídlé dveře s pevnou stěnou v rovině / AN13 D+G Rohový vstup

6 mm bezpečnostní sklo, panty se zdvihovým mechanismem zapuštěné na vnitřní straně skla, otvírání pouze ven, magnetické těsnění, včetně rohových vzpěr.
Rohový vstup se skládá z pravého a levého dílu (nutno objednat 2 ks - AN13D+AN13G).

STANDARDNÍ ROZMĚRY

STANDARDNÍ ROZMĚRY								Výška 2000 mm		
Šířka celková	Šířka křídla dveří	Šířka pevné stěny	Šířka vstupu		Typ	Panty	Šířka	Barva	Sklo	
			Dveře	Rohový vstup						Kód
750	503	247	460	670	AN13	G	0750	06	07	8 300 Kč
					AN13	D	0750	06	07	8 300 Kč
800	553	247	510	740	AN13	G	0800	06	07	8 390 Kč
					AN13	D	0800	06	07	8 390 Kč
900	603	297	560	810	AN13	G	0900	06	07	8 640 Kč
					AN13	D	0900	06	07	8 640 Kč
1000	703	297	660	950	AN13	G	1000	06	07	8 890 Kč
					AN13	D	1000	06	07	8 890 Kč
1100	753	347	710	1020	AN13	G	1100	06	07	9 140 Kč
					AN13	D	1100	06	07	9 140 Kč
1200	803	397	760	1090	AN13	G	1200	06	07	9 390 Kč
					AN13	D	1200	06	07	9 390 Kč

V případě montáže na dlažbu je nutno vzít v úvahu rozdíl mezi nominální a fyzickou šířkou. Viz Technické informace na konci této kapitoly.

ZVLÁŠTNÍ ROZMĚRY

Šířka	Výška	Typ	Panty	Šířka	Barva	Sklo	
750-1200	2000	AN13	G	SM1	06	07	13 920 Kč
		AN13	D	SM1	06	07	13 920 Kč

Do objednávky je nutno uvést, zda bude montáž na vaničku nebo na dlažbu. Viz Technické informace na konci této kapitoly.

Nástěnný profil s magnetickým těsněním (montáž do niky)

	Kód	Výška	Barva
	V.ANE.06	2000	06=černá matná

Pro montáž do niky nutno objednat nástěnný profil "V.ANE.06".

Prahová lišta pro optimální těsnost (volitelné příslušenství)

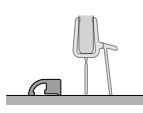
	Kód	Výška	Barva
	S.ANE.06	1000	06=černá matná

Doporučujeme montáž s prahovou lištou. Pro rohový vstup je potřeba objednat 2 ks.

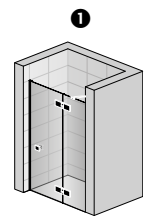

AN13D+V.ANE.06

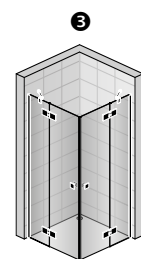
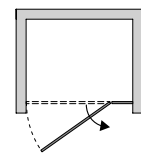

AN13G+AN13D

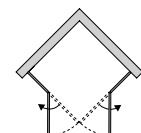

ANT Boční stěna

6 mm bezpečnostní sklo, včetně rohové vzpěry.

STANDARDNÍ ROZMĚRY

Šířka	Výška	Typ	Šířka	Barva	Sklo	
		Kód	Rozměr	06=černá matná	07=čiré	
700	2000	ANT	0700	06	07	5 290 Kč
750	2000	ANT	0750	06	07	5 450 Kč
800	2000	ANT	0800	06	07	5 620 Kč
900	2000	ANT	0900	06	07	5 790 Kč
1000	2000	ANT	1000	06	07	6 040 Kč
1200	2000	ANT	1200	06	07	6 460 Kč

V případě montáže na dlažbu je nutno vzít v úvahu rozdíl mezi nominální a fyzickou šířkou. Viz Technické informace na konci této kapitoly.

ZVLÁŠTNÍ ROZMĚRY

Šířka	Výška	Typ	Šířka	Barva	Sklo	
300-1200	2000	ANT	SM1	06	07	9 810 Kč

Do objednávky je nutno uvést, zda bude montáž na vaničku nebo na dlažbu. Viz Technické informace na konci této kapitoly.

Volitelné příslušenství: Stabilizační vzpěry

SMGTA.06.1500	Upevnění zed'-sklo-T-kus, délka 1500 mm	1 850 Kč
SMMA.06.1500	Upevnění zed'-zed'-T-kus, délka 1500 mm	1 600 Kč



AN13G+ANT



AN13G+ANT

+SMGTA.06.1500



AN13G
+SMMA.06.1500

Přestavné šířky - montáž na vaničku	Šířka	1			2		3	
		Dveře v nice (-20 mm; +0 mm)	Dveře+b. stěna v 90° (-20 mm; +0 mm)	Boční stěna v 90° (-20 mm; +0 mm)	Rohový vstup (-20 mm; +0 mm)	Rohový vstup (-20 mm; +0 mm)	Rohový vstup (-20 mm; +0 mm)	
Standardní rozměry	700	-	-	680-700	-	-	-	
	750	730-750	730-750	730-750	730-750	730-750	730-750	
	800	780-800	780-800	780-800	780-800	780-800	780-800	
	900	880-900	880-900	880-900	880-900	880-900	880-900	
	1000	980-1000	980-1000	980-1000	980-1000	980-1000	980-1000	
	1200	1080-1100	1080-1100	-	1080-1100	1080-1100	1080-1100	
Zvláštní rozměry		(-10 mm; +10 mm)	(-10 mm; +10 mm)	(-10 mm; +10 mm)	(-10 mm; +10 mm)	(-10 mm; +10 mm)	(-10 mm; +10 mm)	
	např.: 865	855-875	855-875	855-875	855-875	855-875	855-875	

Technické informace naleznete na konci kapitoly.

ANNEA

ČTVRTKRUH S DVOUKŘÍDLÝMI DVEŘMI



ČTVRTKRUH S DVOUKŘÍDLÝMI DVEŘMI ANR

ANR Čtvrtekruh s dvoukřídlými dveřmi

6 mm bezpečnostní sklo, panty se zdvihovým mechanismem zapuštěné na vnitřní straně skla, otvírání pouze ven, magnetické těsnění, včetně rohových vzpěr.

STANDARDNÍ ROZMĚRY						Výška 2000 mm		
Šířka celková	Šířka vstupu	Šířka pevných dílů	Typ	Rádus	Šířka	Barva	Sklo	
			Kód	50=500 mm 55=550 mm	Rozměry	06=černá matná	07=čiré	
800	810	197	ANR	50	0800	06	07	17 610 Kč
			ANR	55	0800	06	07	17 610 Kč
900	810	297	ANR	50	0900	06	07	17 940 Kč
			ANR	55	0900	06	07	17 940 Kč
1000	810	397	ANR	50	1000	06	07	18 190 Kč
			ANR	55	1000	06	07	18 190 Kč

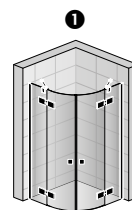

ANR55

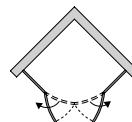

V případě montáže na dlažbu je nutno vzít v úvahu rozdíl mezi nominální a fyzickou šířkou. Viz Technické informace na konci této kapitoly.

ZVLÁŠTNÍ ROZMĚRY							
Šířka	Výška						
800-1200	2000	ANR	50	SM1	06	07	21 460 Kč
		ANR	55	SM1	06	07	21 460 Kč

Do objednávky je nutno uvést, zda bude montáž na vaničku nebo na dlažbu. Viz Technické informace na konci této kapitoly.

Prahová lišta pro optimální těsnost (volitelné příslušenství)

	Kód	Rádus	Barva
	S.ANR50.06	500	1 090 Kč
	S.ANR55.06	550	

Standardně dodávané rohové vzpěry zajišťují optimální stabilitu.

Přestavné šířky - montáž na vaničku	Šířka	Čtvrtekruh (-20 mm; +0 mm)
Standardní rozměry	800	780-800
	900	880-900
	1000	980-1000
Zvláštní rozměry		(-10 mm; +10 mm)
	např.: 865	855-875

Technické informace naleznete na konci kapitoly.

TECHNICKÉ INFORMACE

POKYNY K INSTALACI

Dveře s boční stěnou ANNEA - montáž na vaničku

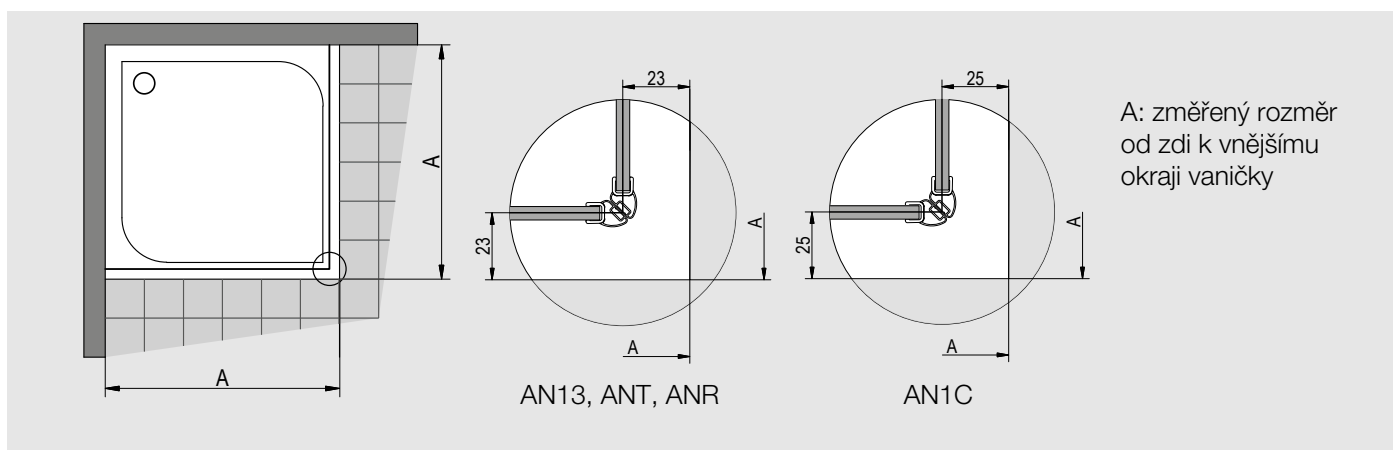

Obr. 1: Při montáži na vaničku je odsazení 23 mm (AN13, ANT, ANR), 25 mm (AN1C).

Dveře s boční stěnou ANNEA - montáž na dlažbu

Stavební připravenost dlažby pro zástěnu standardních rozměrů

Standardní šířka	Šířka A = střed skla	
	AN1C	AN13
700	663-678	-
750	713-728	707-727
800	763-778	757-777
900	863-878	857-877
1000	963-978	957-977
1100	-	1057-1077
1200	-	1157-1177

A: změřený rozměr od zdi na osu skla

Standardní rozměry zástěny je možné použít pouze v případě, že připravenost dlažby odpovídá šířce A v tabulce vpravo, jinak je nutný zvláštní rozměr.

Skutečná šířka standardní zástěny odpovídá šířce A.

Obr. 2: U montáže na dlažbu se při výrobě nezohledňuje žádné odsazení.

Čtvrtekruh ANNEA - montáž na dlažbu

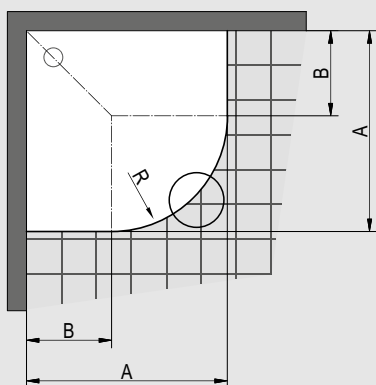

A: změřený rozměr od zdi na osu skla

Standardní rozměry zástěny je možné použít pouze v případě, že připravenost dlažby odpovídá šířce A v tabulce vpravo, jinak je nutný zvláštní rozměr.

Stavební připravenost dlažby pro zástěnu standardních rozměrů

Standardní šířka	Šířka A = střed skla	Šířka B pro R500
800	767	290
900	867	390
1000	967	490

R478: Rádus na střed skla čtvrtkruhu s nominálním rádiusem 500.

Standardní šířka	Šířka A = střed skla	Šířka B pro R550
800	767	240
900	867	340
1000	967	440

R528: Rádus na střed skla čtvrtkruhu s nominálním rádiusem 550.

Skutečná šířka standardní zástěny odpovídá šířce A (rozměr na střed skla, s tolerancí -10 mm až +10 mm).

Obr. 3: U montáže na dlažbu se při výrobě nezohledňuje žádné odsazení. U dlažby je nutné zohlednit rádius R478/R528 viz tabulka vpravo.

PŘÍSLUŠENSTVÍ

Těsnění

Při objednávce těsnění zadejte vždy objednávací kód dveří nebo číslo Vaší zakázky.

42352.KD.2000 - Svislé magnetické těsnění 90° pro 6 mm sklo

	Délka	Kód	Cena za pár
2000 mm	42352.KD.2000	1 010 Kč	

51406.KD.2000 - Svislé těsnění pro 6 mm sklo

	Délka	Kód	Cena za kus
2000 mm	51406.KD.2000	840 Kč	

42356.KD.2000 - Svislé magnetické těsnění 180° pro 6 mm sklo

	Délka	Kód	Cena za pár
2000 mm	42356.KD.2000	1 010 Kč	

52203.KD.1000 - Vodorovné těsnění pro 6 mm sklo

	Délka	Kód	Cena za kus
1000 mm	52203.KD.1000	840 Kč	

Doplňkové profily (pro modely AN13, ANT, ANR)

ACA1 - Stohovací profil k rozšíření dveří nebo boční stěny ke zdi o 25 mm

	Kód	Barva = černá matná	Výška	Cena
ACA1.	06	1984	1 010 Kč	
		2000		

WTS1 - Profil k upevnění boční stěny s dveřmi pod úhlem (montáž na dlažbu)

	Kód	Barva = černá matná	Výška	Cena
WTS1.	06	2000	1 260 Kč	
		SM1		

WTS1 - Profil k upevnění boční stěny s dveřmi pod úhlem (montáž na vaničku)

	Kód	Barva = černá matná	Výška	Cena
WTS1.	06	2000	1 260 Kč	
		SM1		

VSP - Rozšiřovací profil v kombinaci s WTS1 (montáž na vaničku)

	Kód	Barva = černá matná	Výška	Cena
VSP	06	2000	680 Kč	
		SM1		

Stabilizační vzpěry

Sprchové zástěny jsou standardně dodávány s rohovými vzpěrami. Stabilizační vzpěry (volitelné příslušenství) jsou za příplatek.

Kód	Upevnění	Délka	Cena
SMGA.06.1500	zeď - sklo	1500 mm	1 350 Kč
SMGTA.06.1500	zeď - sklo - T-kus	1500 mm	1 850 Kč
SMMA.06.1500	zeď - zeď - T-kus	1500 mm	1 600 Kč

Vyrovnávací profil 50012

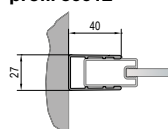

Vyrovnávací profil 50418

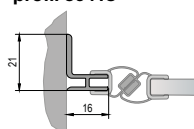

Vyrovnávací profil 50445

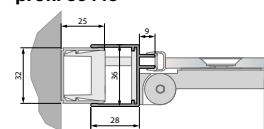

SOLINO

Solino Black je ideální kombinací rafinovaných materiálů a jednoduchých tvarů.

Široká nabídka sprchových zástěn poskytuje velké možnosti pro kreativní a praktické řešení koupelny. Promyšlené detaily, hladké matné povrchy a kontrastní textury vytvoří jedinečný styl, který dokonale splyne s Vaší koupelnou.



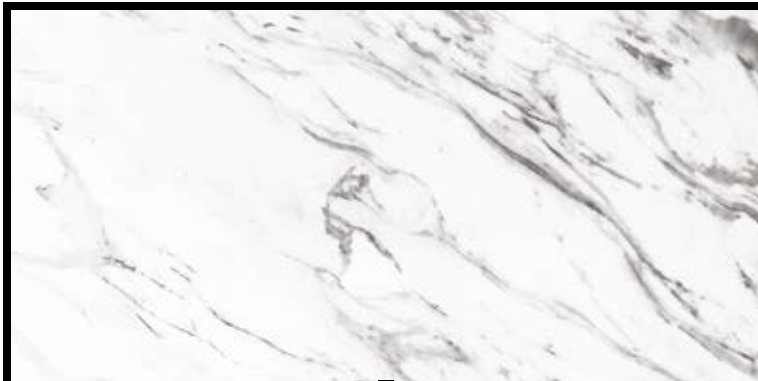

HARMONIE & FUNKČNOST

SOLINO

Vlastnosti:

| Křídlové dveře s otvíráním ven nebo ven i dovnitř | Skládací dveře pro úsporu místa u modelů Solino F | Panty se zdvihovým mechanismem | Optimální stabilita pevných stěn: rohová nebo stabilizační vzpěra | Bezpečnostní sklo | Antiplaková úprava skla AQUAPERLE | Standardní i zvláštní rozměry | Vyrovnávací profil | Snadná montáž |





SOLINO

JEDNOKŘÍDLÉ DVEŘE



JEDNOKŘÍDLÉ DVEŘE + BOČNÍ STĚNA SOL1 + SOLT1



JEDNOKŘÍDLÉ DVEŘE SOL1



ROHOVÝ VSTUP SOL1 + SOL1

SOL1 Jednokřídlé dveře / SOL1+SOL1 Rohový vstup

6 mm bezpečnostní sklo, magnetické těsnění, dveře v nice nebo v kombinaci s boční stěnou - otvírání standardně pouze ven / otvírání dveří ven i dovnitř viz. volitelné příslušenství. Rohový vstup - otvírání dveří standardně ven i dovnitř. **Pro rohový vstup je potřeba objednat 2 ks (2xSOL1).**

STANDARDNÍ ROZMĚRY

Šířka celková	Šířka vstupu		Typ	Šířka	Barva	Výška 2000 mm	
	Dveře	Rohový vstup	Kód	Rozměr	06=černá matná	07=čiré	Sklo
700	598	845	SOL1	0700	06	07	5 960 Kč
750	648	916	SOL1	0750	06	07	6 210 Kč
800	698	985	SOL1	0800	06	07	6 210 Kč
900	798	1125	SOL1	0900	06	07	6 460 Kč
1000	898	1270	SOL1	1000	06	07	6 710 Kč

V případě montáže na dlažbu je nutno vzít v úvahu rozdíl mezi nominální a fyzickou šířkou. Viz Technické informace na konci této kapitoly.

ZVLÁŠTNÍ ROZMĚRY

Šířka	Výška	Typ	Šířka	Barva	Sklo	Cena
700-1000	2000	SOL1	SM1	06	07	9 640 Kč

Do objednávky je nutno uvést, zda bude montáž na vaničku nebo na dlažbu. Viz Technické informace na konci této kapitoly.

Nástěnný profil s magnetickým těsněním (montáž do niky)

	Kód	Výška	Barva
	V.SOL.06	1984	06=černá matná

Pro montáž do niky nutno objednat nástěnný profil "V.SOL.06".

Prahová lišta pro optimální těsnost (volitelné příslušenství)

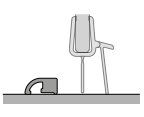
	Kód	Výška	Barva
	S.SOL.06	1000	06=černá matná

Doporučujeme montáž s prahovou lištou. Pro rohový vstup je potřeba objednat 2 ks.

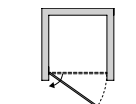
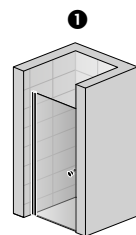

SOL1+V.SOL.06

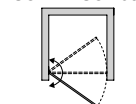

SOL1+V2.SOL.06



SOL1+SOL1

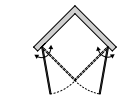

SOLT1 Boční stěna

6 mm bezpečnostní sklo, včetně rohové vzpěry.

STANDARDNÍ ROZMĚRY

Šířka	Výška	Typ	Šířka	Barva	Sklo	
		Kód	Rozměr	06=černá matná	07=čiré	Cena
700	1984	SOLT1	0700	06	07	5 370 Kč
750	1984	SOLT1	0750	06	07	5 540 Kč
800	1984	SOLT1	0800	06	07	5 540 Kč
900	1984	SOLT1	0900	06	07	5 700 Kč
1000	1984	SOLT1	1000	06	07	6 040 Kč
1200	1984	SOLT1	1200	06	07	6 380 Kč

V případě montáže na dlažbu je nutno vzít v úvahu rozdíl mezi nominální a fyzickou šířkou. Viz Technické informace na konci této kapitoly.

ZVLÁŠTNÍ ROZMĚRY

Šířka	Výška	Typ	Šířka	Barva	Sklo	Cena
300-1200	1984	SOLT1	SM1	06	07	9 730 Kč

Do objednávky je nutno uvést, zda bude montáž na vaničku nebo na dlažbu. Viz Technické informace na konci této kapitoly.

Volitelné příslušenství: Stabilizační vzpěra, montážní sady

SMGS.06.1500	Stabilizační vzpěra, upevnění stěna-sklo, délka 1500 mm	1 350 Kč
V2.SOL.06	Montážní sada: Dveře v nice, otvírání ven i dovnitř	1 850 Kč
V3.SOL.06	Montážní sada: Dveře + boční stěna, otvírání ven i dovnitř	840 Kč

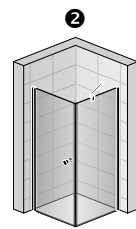

SOL1+SOLT1

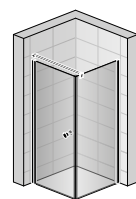

SOL1+SOLT1 +SMGS.06.1500

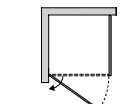

SOL1+SOLT1

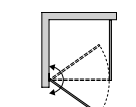

SOL1+SOLT1 +V3.SOL.06

Přestavné šířky - montáž na vaničku	Šířka	1	2	3
		Dveře v nice (-20 mm; +0 mm)	Dveře+b. stěna v 90° (-20 mm; +0 mm)	Boční stěna v 90° (-20 mm; +0 mm)
Standardní rozměry	700	680-700	680-700	680-700
	750	730-750	730-750	730-750
	800	780-800	780-800	780-800
	900	880-900	880-900	880-900
	1000	980-1000	980-1000	980-1000
	1200	-	-	1180-1200
Zvláštní rozměry		(-10 mm; +10 mm)	(-10 mm; +10 mm)	(-10 mm; +10 mm)
	např.: 865	855-875	855-875	855-875

Technické informace naleznete na konci kapitoly.

SOLINO

JEDNOKŘÍDLÉ DVEŘE S PEVNOU STĚNOU V ROVINĚ



JEDNOKŘÍDLÉ DVEŘE S PEVNOU STĚNOU V ROVINĚ + BOČNÍ STĚNA SOL13 + SOLT1



JEDNOKŘÍDLÉ DVEŘE S PEVNOU STĚNOU V ROVINĚ SOL13

ROHOVÝ VSTUP SOL13 + SOL13

SOL13 Jednokřídlé dveře s pevnou stěnou v rovině / SOL13+SOL13 Rohový vstup

6 mm bezpečnostní sklo, magnetické těsnění, otvírání dveří standardně pouze ven / otvírání dveří ven i dovnitř viz. volitelné příslušenství. Rohový vstup - otvírání dveří standardně ven i dovnitř. **Pro rohový vstup je potřeba objednat 2 ks (2xSOL13).**

STANDARDNÍ ROZMĚRY

Šířka celková	Šířka křídla dveří	Šířka pevné stěny	Šířka vstupu		Typ	Šířka	Barva	Výška 2000 mm	
			Dveře	Rohový vstup				Kód	Rozměry
750	550	200	510	720	SOL13	0750	06	07	8 470 Kč
800	550	250	510	720	SOL13	0800	06	07	8 640 Kč
900	550	350	510	720	SOL13	0900	06	07	8 810 Kč
1000	650	350	610	865	SOL13	1000	06	07	9 060 Kč
1100	700	400	660	935	SOL13	1100	06	07	9 310 Kč
1200	800	400	760	1075	SOL13	1200	06	07	9 560 Kč
1400	800	600	760	1075	SOL13	1400	06	07	9 980 Kč

V případě montáže na dlažbu je nutno vzít v úvahu rozdíl mezi nominální a fyzickou šířkou. Viz Technické informace na konci této kapitoly.

ZVLÁŠTNÍ ROZMĚRY

Šířka	Výška	Typ	Barva	Sklo
750-1400	2000	SOL13	SM1	06 07

Do objednávky je nutno uvést, zda bude montáž na vaničku nebo na dlažbu. Viz Technické informace na konci této kapitoly.

Nástěnný profil s magnetickým těsněním (montáž do niky)

	Kód	Výška	Barva
	V.SOL.06	1984	06=černá matná

Pro montáž do niky nutno objednat nástěnný profil "V.SOL.06".

Prahová lišta pro optimální těsnost (volitelné příslušenství)

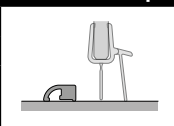
	Kód	Výška	Barva
	S.SOL.06	1000	06=černá matná

Doporučujeme montáž s prahovou lištou. Pro rohový vstup je potřeba objednat 2 ks.



SOL13+V.SOL.06



SOL13+V.SOL.06 + SMMS.06.1500



SOL13 +V.SOL.06



SOL13 +V2.SOL.06

SOLT1 Boční stěna

6 mm bezpečnostní sklo, včetně rohové vzpěry.

STANDARDNÍ ROZMĚRY

Šířka	Výška	Typ	Šířka	Barva	Sklo
		Kód	Rozměr	06=černá matná	07=čiré
700	1984	SOLT1	0700	06	07 5 370 Kč
750	1984	SOLT1	0750	06	07 5 540 Kč
800	1984	SOLT1	0800	06	07 5 540 Kč
900	1984	SOLT1	0900	06	07 5 700 Kč
1000	1984	SOLT1	1000	06	07 6 040 Kč
1200	1984	SOLT1	1200	06	07 6 380 Kč

V případě montáže na dlažbu je nutno vzít v úvahu rozdíl mezi nominální a fyzickou šířkou. Viz Technické informace na konci této kapitoly.

ZVLÁŠTNÍ ROZMĚRY

Šířka	Výška	Typ	Barva	Sklo
300-1200	1984	SOLT1	SM1	06 07

Do objednávky je nutno uvést, zda bude montáž na vaničku nebo na dlažbu. Viz Technické informace na konci této kapitoly.

Volitelné příslušenství: Stabilizační vzpěry, montážní sady

SMGTS.06.1500	Stabilizační vzpěra, upevnění stěna-sklo-T-kus, délka 1500 mm	1 930 Kč
SMMS.06.1500	Stabilizační vzpěra, upevnění stěna-stěna-T-kus, délka 1500 mm	1 600 Kč
V2.SOL.06	Montážní sada: Dveře v nice, otvírání ven i dovnitř	1 850 Kč
V3.SOL.06	Montážní sada: Dveře + boční stěna, otvírání ven i dovnitř	840 Kč

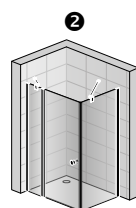

SOL13+SOLT1



SOL13+SOLT1 +SMGTS.06.1500



SOL13+SOLT1 +V3.SOL.06

Přestavné šířky - montáž na vaničku	Šířka	1	2	3	
		Dveře v nice (-20 mm; +0 mm)	Dveře+b. stěna v 90° (-20 mm; +0 mm)	Boční stěna v 90° (-20 mm; +0 mm)	Rohový vstup (-20 mm; +0 mm)
Standardní rozměry	700	-	-	680-700	-
	750	730-750	730-750	730-750	730-750
	800	780-800	780-800	780-800	780-800
	900	880-900	880-900	880-900	880-900
	1000	980-1000	980-1000	980-1000	980-1000
	1200	1080-1100	1080-1100	1180-1200	1080-1200
Zvláštní rozměry	1400	1380-1400	1380-1400	-	1380-1400
	např.: 865	(-10 mm; +10 mm) 855-875	(-10 mm; +10 mm) 855-875	(-10 mm; +10 mm) 855-875	(-10 mm; +10 mm) 855-875

Technické informace naleznete na konci kapitoly.

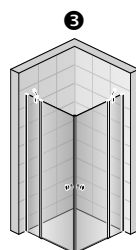

SOL13+SOLT13



SOLINO

JEDNOKŘÍDLÉ DVEŘE S PEVNOU STĚNOU V ROVINĚ



JEDNOKŘÍDLÉ DVEŘE S PEVNOU STĚNOU V ROVINĚ + BOČNÍ STĚNA SOL31 + SOLT3



JEDNOKŘÍDLÉ DVEŘE S PEVNOU STĚNOU V ROVINĚ SOL31

SOL31 Jednokřídlé dveře s pevnou stěnou v rovině

6 mm bezpečnostní sklo, otvírání ven i dovnitř, magnetické těsnění.

STANDARDNÍ ROZMĚRY				Výška 2000 mm			
Šířka celková	Šířka křídla dveří	Šířka vstupu	Šířka pevné stěny	Typ	Šířka	Barva	Sklo
				Kód	Rozměr	06=černá matná	07=čiré
900	670	600	230	SOL31	0900	06	07 8 810 Kč
1000	670	600	330	SOL31	1000	06	07 9 060 Kč
1100	670	600	430	SOL31	1100	06	07 9 310 Kč
1200	770	700	430	SOL31	1200	06	07 9 560 Kč
1400	870	800	530	SOL31	1400	06	07 9 980 Kč

V případě montáže na dlažbu je nutno vzít v úvahu rozdíl mezi nominální a fyzickou šířkou. Viz Technické informace na konci této kapitoly.

ZVLÁŠTNÍ ROZMĚRY						
Šířka	Výška	Typ	Barva	Sklo		
1000-1400	2000	SOL31	SM1	06	07	13 250 Kč

Do objednávky je nutno uvést, zda bude montáž na vaničku nebo na dlažbu. Viz Technické informace na konci této kapitoly.

Prahová lišta pro optimální těsnost (volitelné příslušenství)			
	Kód	Výška	Barva
	S.SOL.06	1000	06=černá matná 590 Kč

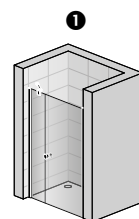

SOL31

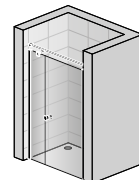

SOL31

+SMMS2.06.1500

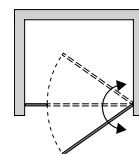

SOLT3 Boční stěna

6 mm bezpečnostní sklo, včetně rohové vzpěry.

STANDARDNÍ ROZMĚRY							
Šířka	Výška	Typ	Šířka	Barva	Sklo		
		Kód	Rozměr	06=černá matná	07=čiré		
700	1984	SOLT3	0700	06	07	5 370 Kč	
750	1984	SOLT3	0750	06	07	5 450 Kč	
800	1984	SOLT3	0800	06	07	5 540 Kč	
900	1984	SOLT3	0900	06	07	5 700 Kč	
1000	1984	SOLT3	1000	06	07	6 040 Kč	
1200	1984	SOLT3	1200	06	07	6 380 Kč	
1400	1984	SOLT3	1400	06	07	6 710 Kč	

V případě montáže na dlažbu je nutno vzít v úvahu rozdíl mezi nominální a fyzickou šířkou. Viz Technické informace na konci této kapitoly.

ZVLÁŠTNÍ ROZMĚRY						
Šířka	Výška	Typ	Barva	Sklo		
300-1200	1984	SOLT3	SM1	06	07	9 730 Kč

Do objednávky je nutno uvést, zda bude montáž na vaničku nebo na dlažbu. Viz Technické informace na konci této kapitoly.

Volitelné příslušenství:	Stabilizační vzpěry	
SMGTS2.06.1500	Stabilizační vzpěra, upevnění stěna-sklo-T-kus, délka 1500 mm	1 930 Kč
SMMS2.06.1500	Stabilizační vzpěra, upevnění stěna-stěna-T-kus, délka 1500 mm	1 600 Kč

Přestavné šířky - montáž na vaničku	Šířka	1	2	
		Dveře v nice (-24 mm; +10 mm)	Dveře+b. stěna v 90° (-15 mm; +22 mm)	Boční stěna v 90° (-17 mm; +0 mm)
Standardní rozměry	700	-	-	683-700
	750	-	-	733-750
	800	-	-	783-800
	900	876-910	885-922	883-900
	1000	976-1010	985-1022	983-1000
	1100	1076-1110	1085-1122	-
	1200	1176-1210	1185-1222	1183-1200
	1400	1376-1410	1385-1422	1383-1400
Zvláštní rozměry		(-14 mm; +20 mm)	(-9 mm; +28 mm)	(-7 mm; +10 mm)
	např.: 985	951-985	956-993	958-975

Technické informace naleznete na konci kapitoly.

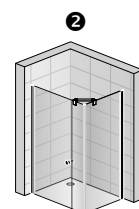

SOL31+SOLT3



SOL31+SOLT3

+SMGTS2.06.1500

SOLINO

DVOUKŘÍDLÉ DVEŘE



DVOUKŘÍDLÉ DVEŘE + BOČNÍ STĚNA SOL2 + SOLT2



DVOUKŘÍDLÉ DVEŘE SOL2

SOL2 Dvoukřídlé dveře

6 mm bezpečnostní sklo, otvírání ven i dovnitř, magnetické těsnění.

STANDARDNÍ ROZMĚRY					Výška 2000 mm	
Šířka celková	Šířka vstupu	Typ	Šířka	Barva	Sklo	
		Kód	Rozměr	06=černá matná	07=čiré	
700	563	SOL2	0700	06	07	8 300 Kč
750	613	SOL2	0750	06	07	8 550 Kč
800	663	SOL2	0800	06	07	8 550 Kč
900	763	SOL2	0900	06	07	8 720 Kč
1000	863	SOL2	1000	06	07	8 970 Kč

V případě montáže na dlažbu je nutno vzít v úvahu rozdíl mezi nominální a fyzickou šířkou. Viz Technické informace na konci této kapitoly.

ZVLÁŠTNÍ ROZMĚRY						
Šířka	Výška	Typ	Šířka	Barva	Sklo	
700-1000	2000	SOL2	SM1	06	07	13 080 Kč

Do objednávky je nutno uvést, zda bude montáž na vaničku nebo na dlažbu. Viz Technické informace na konci této kapitoly.

Prahová lišta pro optimální těsnost (volitelné příslušenství)

	Kód	Výška	Barva
	S.SOL.06	1000	06=černá matná 590 Kč

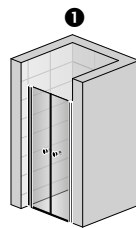

SOL2

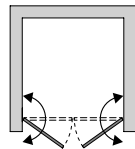

SOLT2 Boční stěna

6 mm bezpečnostní sklo, včetně rohové vzpěry.

STANDARDNÍ ROZMĚRY						
Šířka	Výška	Typ	Šířka	Barva	Sklo	
		Kód	Rozměr	06=černá matná	07=čiré	
700	2000	SOLT2	0700	06	07	5 540 Kč
750	2000	SOLT2	0750	06	07	5 700 Kč
800	2000	SOLT2	0800	06	07	5 700 Kč
900	2000	SOLT2	0900	06	07	5 960 Kč
1000	2000	SOLT2	1000	06	07	6 210 Kč
1200	2000	SOLT2	1200	06	07	6 540 Kč

V případě montáže na dlažbu je nutno vzít v úvahu rozdíl mezi nominální a fyzickou šířkou. Viz Technické informace na konci této kapitoly.

ZVLÁŠTNÍ ROZMĚRY						
Šířka	Výška	Typ	Šířka	Barva	Sklo	
300-1200	2000	SOLT2	SM1	06	07	9 900 Kč

Do objednávky je nutno uvést, zda bude montáž na vaničku nebo na dlažbu. Viz Technické informace na konci této kapitoly.

Volitelné příslušenství:	Stabilizační vzpěra	
SMGS.06.1500	Stabilizační vzpěra, upevnění stěna-sklo, délka 1500 mm	1 350 Kč



SOL2+SOLT2



SOL2+SOLT2
+SMGS.06.1500

Přestavné šířky - montáž na vaničku	Šířka	1	2	
		Dveře v nise (-20 mm; +14 mm)	Dveře+b. stěna v 90° (-10 mm; +17 mm)	Boční stěna v 90° (-17 mm; +0 mm)
Standardní rozměry	700	680-714	690-717	683-700
	750	730-764	740-767	733-750
	800	780-814	790-817	783-800
	900	880-914	890-917	883-900
	1000	980-1014	990-1017	983-1000
	1200	-	-	1183-1200
Zvláštní rozměry		(-10 mm; +24 mm)	(0 mm; +27 mm)	(-7 mm; +10 mm)
	např.: 865	855-889	865-892	858-875

Technické informace naleznete na konci kapitoly.

SOLINO F

DVOUDÍLNÉ SKLÁDACÍ DVEŘE



DVOUDÍLNÉ SKLÁDACÍ DVEŘE + BOČNÍ STĚNA SOLF1 + SOLT1



DVOUDÍLNÉ SKLÁDACÍ DVEŘE SOLF1



ROHOVÝ VSTUP SOLF1G + SOLF1D

SOLF1 D/G Dvoudílné skládací dveře / SOLF1 D+G Rohový vstup

6 mm bezpečnostní sklo, party se zdvihovým mechanismem zapuštěné na vnitřní straně skla, otvírání ven i dovnitř, magnetické těsnění. Rohový vstup se skládá z pravého a levého dílu (nutno objednat 2 ks - SOLF1D + SOLF1G).

STANDARDNÍ ROZMĚRY

Šířka celková	Šířka vstupu		Model	Díl	Šířka	Barva	Výška 2000 mm	
	Dveře	Rohový vstup					Kód	G=levý D=pravý
	700	598	celková	SOLF1	G	0700		
			SOLF1	D	0700	06	07	9 060 Kč
750	648	celková	SOLF1	G	0750	06	07	9 230 Kč
			SOLF1	D	0750	06	07	9 230 Kč
800	698	celková	SOLF1	G	0800	06	07	9 390 Kč
			SOLF1	D	0800	06	07	9 390 Kč
900	798	celková	SOLF1	G	0900	06	07	9 730 Kč
			SOLF1	D	0900	06	07	9 730 Kč
1000	898	celková	SOLF1	G	1000	06	07	9 900 Kč
			SOLF1	D	1000	06	07	9 900 Kč

V případě montáže na dlažbu je nutno vzít v úvahu rozdíl mezi nominální a fyzickou šířkou. Viz Technické informace na konci této kapitoly.

ZVLÁŠTNÍ ROZMĚRY

Šířka	Výška	Kód	Díl	Barva	06=černá matná	07=čiré	Cena
700-1000	2000	SOLF1	G	SM1	06	07	11 490 Kč
		SOLF1	D	SM1	06	07	11 490 Kč

Do objednávky je nutno uvést, zda bude montáž na vaničku nebo na dlažbu. Viz Technické informace na konci této kapitoly.

Nástěnný profil s magnetickým těsněním (montáž do niky)

Kód	Výška	Barva	
		06=černá matná	Cena
V.SOL.06	1984		760 Kč

Pro montáž do niky nutno objednat nástěnný profil "V.SOL.06".

Prahová lišta pro optimální těsnost (volitelné příslušenství)

Kód	Výška	Barva	
S.SOL.06	1000	06=černá matná	Cena
			590 Kč

Doporučujeme montáž s prahovou lištou. Pro rohový vstup je potřeba objednat 2 ks.

SOLT1 Boční stěna

6 mm bezpečnostní sklo, včetně rohové vzpěry.

STANDARDNÍ ROZMĚRY

Šířka	Výška	Typ	Šířka	Barva	Sklo	
		Kód	Rozměr	06=černá matná	07=čiré	Cena
700	1984	SOLT1	0700	06	07	5 370 Kč
750	1984	SOLT1	0750	06	07	5 540 Kč
800	1984	SOLT1	0800	06	07	5 540 Kč
900	1984	SOLT1	0900	06	07	5 700 Kč
1000	1984	SOLT1	1000	06	07	6 040 Kč
1200	1984	SOLT1	1200	06	07	6 380 Kč

V případě montáže na dlažbu je nutno vzít v úvahu rozdíl mezi nominální a fyzickou šířkou. Viz Technické informace na konci této kapitoly.

ZVLÁŠTNÍ ROZMĚRY

Šířka	Výška	Kód	Díl	Barva	06=černá matná	07=čiré	Cena
300-1200	1984	SOLT1	SM1	06	07		9 730 Kč

Do objednávky je nutno uvést, zda bude montáž na vaničku nebo na dlažbu. Viz Technické informace na konci této kapitoly.

Volitelné příslušenství: Stabilizační vzpěra

Kód	Popis	Cena
SMGS.06.1500	Stabilizační vzpěra, upevnění stěna-sklo, délka 1500 mm	1 350 Kč

Přestavné šířky - montáž na vaničku	Šířka	Rozměry v mm			
		Dveře v nise (-20 mm; +0 mm)	Dveře+b. stěna v 90° (-20 mm; +0 mm)	Boční stěna v 90° (-20 mm; +0 mm)	Rohový vstup (-20 mm; +0 mm)
Standardní rozměry	700	680-700	680-700	680-700	680-700
	750	730-750	730-750	730-750	730-750
	800	780-800	780-800	780-800	780-800
	900	880-900	880-900	880-900	880-900
	1000	980-1000	980-1000	980-1000	980-1000
	1200	-	-	1180-1200	-
Zvláštní rozměry		(-10 mm; +10 mm)	(-10 mm; +10 mm)	(-10 mm; +10 mm)	(-10 mm; +10 mm)
	např.: 865	855-875	855-875	855-875	855-875

Technické informace naleznete na konci kapitoly.

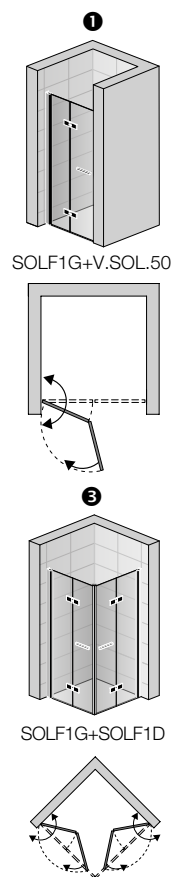

SOLINO

ČTVRTKRUH S DVOUKŘÍDLÝMI DVEŘMI



ČTVRTKRUH S DVOUKŘÍDLÝMI DVEŘMI SOR

SOR Čtvrtkruh s dvoukřídlými dveřmi

6 mm bezpečnostní sklo, otvírání ven i dovnitř, magnetické těsnění, včetně rohových vzpěr.

STANDARDNÍ ROZMĚRY						Výška 2000 mm		
Šířka celková	Šířka vstupu	Šířka pevných dílů	Typ	Rádus	Šířka	Barva	Sklo	
			Kód	50=500 mm 55=550 mm	Rozměry	06=černá matná	07=čiré	
800	720	250	SOR	50	0800	06	07	16 010 Kč
			SOR	55	0800	06	07	16 010 Kč
900	720	350	SOR	50	0900	06	07	16 430 Kč
			SOR	55	0900	06	07	16 430 Kč
1000	720	450	SOR	50	1000	06	07	16 850 Kč
			SOR	55	1000	06	07	16 850 Kč

V případě montáže na dlažbu je nutno vzít v úvahu rozdíl mezi nominální a fyzickou šířkou. Viz Technické informace na konci této kapitoly.

ZVLÁŠTNÍ ROZMĚRY							
Šířka	Výška						
800-1000	2000	SOR	55	SM1	06	07	21 800 Kč

Do objednávky je nutno uvést, zda bude montáž na vaničku nebo na dlažbu. Viz Technické informace na konci této kapitoly.

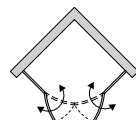
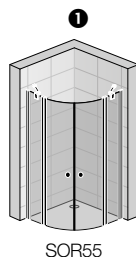

Prahová lišta pro optimální těsnost (volitelné příslušenství)

	Kód	Rádus	Barva
	S.SOR50.06	500	1 090 Kč
	S.SOR55.06	550	1 090 Kč

Přestavné šířky - montáž na vaničku	Šířka	Čtvrtkruh (-20 mm; +0 mm)
Standardní rozměry	800	780-800
	900	880-900
	1000	980-1000
Zvláštní rozměry		(-10 mm; +10 mm)
	např.: 865	855-875

Technické informace naleznete na konci kapitoly.

TECHNICKÉ INFORMACE

POKYNY K INSTALACI

Dveře s boční stěnou SOLINO - montáž na vaničku

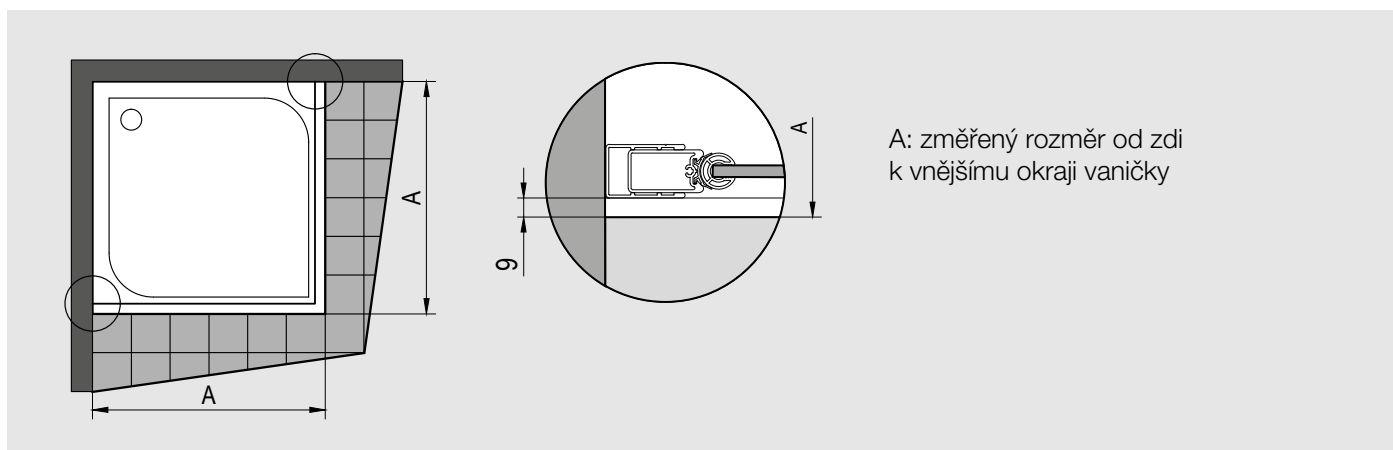

Obr. 1: Při montáži na vaničku je odsazení u všech standardních rozměrů 9 mm.

Dveře s boční stěnou SOLINO - montáž na dlažbu

A: změřený rozměr od zdi na střed skla

Stavební připravenost dlažby pro zástěnu standardních rozměrů

Standardní šířka	Šířka A = střed skla	
	SOL1, SOL13, SOLF1 SOLT1/2/3, SOR	SOL2, SOL31
700	668	674
750	718	724
800	768	774
900	868	874
1000	968	974
1100	1068	1074
1200	1168	1174
1400	1368	1374

Skutečná šířka standardní zástěny odpovídá šířce A (rozměr na střed skla) z výše uvedené tabulky s tolerancí -10 až +10 mm (SOL1, SOL13, SOLF1, SOR, SOLT1, SOLT2, SOLT3), -7 až +20 mm (SOL2), -11 až +26 mm (SOL31).

Standardní rozměry je možné použít pouze v případě, že odpovídají šířce A v uvedené tabulce vpravo (se zohledněním tolerance), jinak je nutný zvláštní rozměr.

Obr. 2: U montáže na dlažbu se při výrobě nezohledňuje žádné odsazení.

Vyrovňovací profil 50012 Vyrovňovací profil 50418

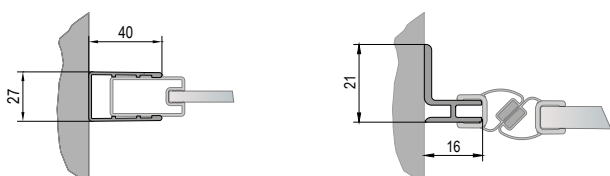

Čtvrtek SOLINO - montáž na dlažbu

A: změřený rozměr od zdi naosu skla

Stavební připravenost dlažby pro zástěnu standardních rozměrů

Standardní šířka	Šířka A = střed skla	Šířka B pro	
		R500	R550
800	767	290	240
900	867	390	340
1000	967	490	440

R478: Rádus na střed skla čtvrtkruhu s nominálním rádiusem 500.
R528: Rádus na střed skla čtvrtkruhu s nominálním rádiusem 550.
 Skutečná šířka standardní zástěny odpovídá šířce A (rozměr na střed skla) výše uvedené tabulky s tolerancí -10 až +10 mm.

Obr. 3: U montáže na dlažbu se při výrobě nezohledňuje žádné odsazení. U dlažby je nutné zohlednit rádus R478/R528 (viz tabulka vpravo).

PŘÍSLUŠENSTVÍ

Těsnění

Při objednávce těsnění zadejte vždy objednávací kód dveří nebo číslo Vaší zakázky.

42352.KD.2000 - Svislé magnetické těsnění 90° pro 6 mm sklo

	Délka	Kód	Cena za pár
	2000 mm	42352.KD.2000	1 010 Kč

82206.KD - Svislé těsnění pro 6 mm sklo

	Délka	Kód	Cena za kus
	2000 mm	82206.KD	840 Kč

42356.KD.2000 - Svislé magnetické těsnění 180° pro 6 mm sklo

	Délka	Kód	Cena za pár
	2000 mm	42356.KD.2000	1 010 Kč

52203.KD.1000 - Vodorovné těsnění pro 6 mm sklo

	Délka	Kód	Cena za kus
	1000 mm	52203.KD.1000	840 Kč

Doplňkové profily

ACA1 - Stohovací profil k rozšíření boční stěny SOLT2 nebo dveří ke zdi o 25 mm

	Kód	Barva = černá matná	Výška	Cena
	ACA1.06.2000	06	2000	1 010 Kč

ACA1 - Stohovací profil k rozšíření boční stěny SOLT1 ke zdi o 25 mm

	Kód	Barva = černá matná	Výška	Cena
	ACA1.06.1984	06	1984	1 010 Kč

WTS1 - Profil k upevnění boční stěny s dveřmi pod úhlem (montáž na vaničku)
Pro modely SOLT1, SOLT2, SOLT3.

	Kód	Barva = černá matná	Výška	Cena
	WTS1.	06	1984	1 260 Kč
2000				
SM1				

WTS1 - Profil k upevnění boční stěny s dveřmi pod úhlem (montáž na dlažbu)
Pro modely SOLT1, SOLT2, SOLT3.

	Kód	Barva = černá matná	Výška	Cena
	WTS1.	06	1984	1 260 Kč
2000				
SM1				

VSP - Rozšiřovací profil v kombinaci s WTS1 (montáž na vaničku).
Pro modely SOLT1, SOLT2, SOLT3.

	Kód	Barva = černá matná	Výška	Cena
	VSP	06	1984	680 Kč
2000				
SM1				

Montážní sady

Montážní sada: dveře v nice, otvírání ven i dovnitř.

	Kód	Barva = černá matná	Výška	Cena
	V2.SOL.06	06	2000	1 850 Kč

Montážní sada: dveře+boční stěna, otvírání ven i dovnitř.

	Kód	Barva = černá matná	Výška	Cena
	V3.SOL.06	06	2000	840 Kč

Stabilizační vzpěry

Sprchové zástěny jsou standardně dodávány s rohovými vzpěrami. Stabilizační vzpěry (volitelné příslušenství) jsou za příplatek.

Kód	Upevnění	Délka	Cena
SMGS.06.1500	zeď - sklo	1500 mm	1 350 Kč
SMGTS.06.1500	zeď - sklo - T-kus	1500 mm	1 930 Kč
SMGTS2.06.1500	zeď - sklo - T-kus	1500 mm	1 930 Kč
SMMS.06.1500	zeď - zeď - T-kus	1500 mm	1 600 Kč
SMMS2.06.1500	zeď - zeď - T-kus	1500 mm	1 600 Kč

TOP LINE S

Top Line S Black, měkké, symetrické tvary s jemným akcentem černé barvy.

Promyšlené detaily a kvalitní materiály jsou garancí luxusu, komfortu a spolehlivosti. Elegantní tvary sprchové zástěny spolu s jejím ušlechtilým povrchem jsou inspirací pro Vaši moderní a exkluzivní koupelnu.





KOMFORT A STYL

TOP LINE S

Vlastnosti:

| Nízká prahová lišta pro bezbariérový přístup | Posuvné dveře s možností odklopení, což výrazně usnadňuje čištění | Dvojitá pojezdová kolečka pro lehký a tichý chod při otvírání posuvných dveří | Naklapávací systém spojení dveří a boční stěny, bez vrtání a šroubování | Bezpečnostní sklo | Antiplaková úprava skla AQUAPERLE | Standardní a zvláštní rozměry | Snadná montáž |





TOP LINE S

JEDNOKŘÍDLÉ DVEŘE



JEDNOKŘÍDLÉ DVEŘE + BOČNÍ STĚNA TLSP+TOPF2



JEDNOKŘÍDLÉ DVEŘE TLSP

TLSP Jednokřídle dveře

6 mm bezpečnostní sklo, otvírání ven i dovnitř, magnetické těsnění.

STANDARDNÍ ROZMĚRY					Výška 2000 mm	
Šířka	Šířka vstupu	Typ	Šířka	Barva	Sklo	
		Kód	Rozměr	06=černá matná	07=čiré	
700	564	TLSP	070	06	07	7 720 Kč
750	614	TLSP	075	06	07	7 880 Kč
800	664	TLSP	080	06	07	8 050 Kč
900	764	TLSP	090	06	07	8 470 Kč
1000	864	TLSP	100	06	07	8 890 Kč

V případě montáže na dlažbu je nutno vzít v úvahu rozdíl mezi nominální a fyzickou šířkou. Viz Technické informace na konci této kapitoly.

ZVLÁŠTNÍ ROZMĚRY						
Šířka	Výška	SF=sanitární barvy				
600-800	do 2000	TLSP	SM1	SF	07	9 730 Kč
801-1000	do 2000	TLSP	SM2	SF	07	11 070 Kč

Do objednávky je nutno uvést, zda bude montáž na vaničku nebo na dlažbu. Viz Technické informace na konci této kapitoly.

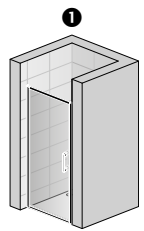

TLSP

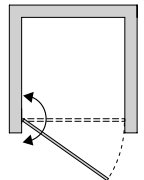

TOPF2 Boční stěna

6 mm bezpečnostní sklo.

STANDARDNÍ ROZMĚRY						
Šířka	Výška	Typ	Šířka	Barva	Sklo	
		Kód	Rozměr	06=černá matná	07=čiré	
700	2000	TOPF2	070	06	07	4 110 Kč
750	2000	TOPF2	075	06	07	4 200 Kč
800	2000	TOPF2	080	06	07	4 200 Kč
900	2000	TOPF2	090	06	07	4 360 Kč
1000	2000	TOPF2	100	06	07	4 620 Kč
1200	2000	TOPF2	120	06	07	4 950 Kč
1400	2000	TOPF2	140	06	07	5 290 Kč

V případě montáže na dlažbu je nutno vzít v úvahu rozdíl mezi nominální a fyzickou šířkou. Viz Technické informace na konci této kapitoly.

ZVLÁŠTNÍ ROZMĚRY						
Šířka	Výška	SF=Sanitární barvy				
250-800	do 2000	TOPF2	SM1	SF	07	5 030 Kč
801-1400	do 2000	TOPF2	SM2	SF	07	6 380 Kč

Do objednávky je nutno uvést, zda bude montáž na vaničku nebo na dlažbu. Viz Technické informace na konci této kapitoly.

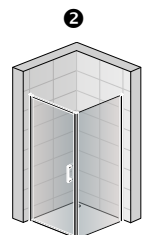

TLSP+TOPF2

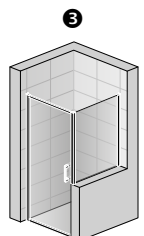

TLSP+TOPF2SM

PŘÍPLATKY	pro boční stěnu	
Zkosení / Výřez	Obj. kód: Z.AUS.001 (vychází se z ceny za zvláštní rozměry)	1 900 Kč

Přestavné šířky - montáž na vaničku	Šířka	1	2	3	4	5
		Dveře v nice (-25 mm; +25 mm)	Dveře+b. stěna v 90° (-25 mm; +0 mm)	Boční stěna v 90° (-25 mm; +0 mm)	Dveře+b. stěna zkr. (-25 mm; +25 mm)	Boční stěna zkrácená (-10 mm; +15 mm)
Standardní rozměry	700	675-725	675-700	675-700	675-725	690-715
	750	725-775	725-750	725-750	725-775	740-765
	800	775-825	775-800	775-800	775-825	790-815
	900	875-925	875-900	875-900	875-925	890-915
	1000	975-1025	975-1000	975-1000	975-1025	990-1015
	1200	-	-	1175-1200	-	1190-1215
Zvláštní rozměry	např.: 865	(-25 mm; +25 mm) 840-890	(-10 mm; +15 mm) 855-880	(-10 mm; +15 mm) 855-880	(-25 mm; +25 mm) 840-890	(-10 mm; +15 mm) 855-880

Technické informace naleznete na konci kapitoly.

TOP LINE S

JEDNODÍLNÉ POSUVNÉ DVEŘE S PEVNOU STĚNOU V ROVINĚ



JEDNODÍLNÉ POSUVNÉ DVEŘE S PEVNOU STĚNOU V ROVINĚ + BOČNÍ STĚNA TLS2 + TOPF2



JEDNODÍLNÉ POSUVNÉ DVEŘE S PEVNOU STĚNOU V ROVINĚ TLS2

TLS2 Jednodílné posuvné dveře s pevnou stěnou v rovině

6 mm bezpečnostní sklo, magnetické těsnění, prahová lišta.

STANDARDNÍ ROZMĚRY							Výška 2000 mm	
Šířka celková	Šířka vstupu	Šířka pevného dílu	Typ	Pevný díl	Šířka	Barva	Sklo	
			Kód	G=vlevo D=vpravo	Rozměr	06=černá matná	07=čiré	
1000	395	482	TLS2	G	100	06	07	9 810 Kč
			TLS2	D	100	06	07	9 810 Kč
1200	495	582	TLS2	G	120	06	07	10 400 Kč
			TLS2	D	120	06	07	10 400 Kč
1400	595	682	TLS2	G	140	06	07	10 990 Kč
			TLS2	D	140	06	07	10 990 Kč
1600	695	782	TLS2	G	160	06	07	11 570 Kč
			TLS2	D	160	06	07	11 570 Kč

V případě montáže na dlažbu je nutno vzít v úvahu rozdíl mezi nominální a fyzickou šířkou. Viz Technické informace na konci této kapitoly.

ZVLÁŠTNÍ ROZMĚRY							
Šířka	Výška	SF=Sanitární barvy					
1000-1800	do 2000	TLS2	G	SM1	SF	07	13 580 Kč
		TLS2	D	SM1	SF	07	13 580 Kč

Do objednávky je nutno uvést, zda bude montáž na vaničku nebo na dlažbu. Viz Technické informace na konci této kapitoly.

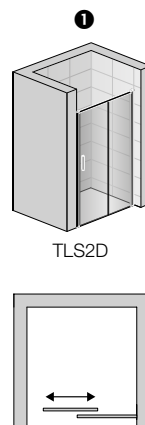

TOPF2 Boční stěna

6 mm bezpečnostní sklo.

STANDARDNÍ ROZMĚRY						
Šířka	Výška	Typ	Šířka	Barva	Sklo	
		Kód	Rozměr	06=černá matná	07=čiré	
700	2000	TOPF2	070	06	07	4 110 Kč
750	2000	TOPF2	075	06	07	4 200 Kč
800	2000	TOPF2	080	06	07	4 200 Kč
900	2000	TOPF2	090	06	07	4 360 Kč
1000	2000	TOPF2	100	06	07	4 620 Kč
1200	2000	TOPF2	120	06	07	4 950 Kč
1400	2000	TOPF2	140	06	07	5 290 Kč

V případě montáže na dlažbu je nutno vzít v úvahu rozdíl mezi nominální a fyzickou šířkou. Viz Technické informace na konci této kapitoly.

ZVLÁŠTNÍ ROZMĚRY						
Šířka	Výška	SF=Sanitární barvy				
250-800	do 2000	TOPF2	SM1	SF	07	5 030 Kč
801-1400	do 2000	TOPF2	SM2	SF	07	6 380 Kč

Do objednávky je nutno uvést, zda bude montáž na vaničku nebo na dlažbu. Viz Technické informace na konci této kapitoly.

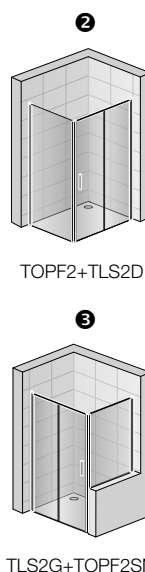

PŘÍPLATKY	pro boční stěnu	
Zkosení / Výřez	Obj. kód: Z.AUS.001 (vychází se z ceny za zvláštní rozměry)	1 900 Kč

Přestavné šířky - montáž na vaničku	Šířka dveří	Šířka b. stěny	1		2		3	
			Dveře v nice (-25 mm; +25 mm)	Dveře+b. stěna v 90° (-25 mm; +0 mm)	Boční stěna v 90° (-25 mm; +0 mm)	Dveře+b. stěna zkr. (-25 mm; +25 mm)	Boční stěna zkrácená (-10 mm; +15 mm)	
Standardní rozměry	1000	-	975-1025	975-1000	-	975-1025	-	
	1200	-	1175-1225	1175-1200	-	1175-1225	-	
	1400	750	1375-1425	1375-1400	725-750	1375-1425	740-765	
	1600	800	1575-1625	1575-1600	775-800	1575-1625	790-815	
	-	900	-	-	875-900	-	890-915	
	-	1000	-	-	975-1000	-	990-1015	
	-	1200	-	-	1175-1200	-	1190-1215	
	-	1400	-	-	1375-1400	-	1390-1415	
Zvláštní rozměry	např.1225	např.865	(-25 mm; +25 mm)	(-10 mm; +15 mm)	(-10 mm; +15 mm)	(-25 mm; +25 mm)	(-10 mm; +15 mm)	
			1200-1250	1215-1240	855-880	1200-1250	855-880	

Technické informace naleznete na konci kapitoly.

TOP LINE S

DVOUDÍLNÉ POSUVNÉ DVEŘE S PEVNÝMI STĚNAMI V ROVINĚ



DVOUDÍLNÉ POSUVNÉ DVEŘE S 2 PEVNÝMI STĚNAMI V ROVINĚ + BOČNÍ STĚNA TLS4 + TOPF2



DVOUDÍLNÉ POSUVNÉ DVEŘE S 2 PEVNÝMI STĚNAMI V ROVINĚ TLS4

TLS4 Dvoudílné posuvné dveře s 2 pevnými stěnami v rovině

6 mm bezpečnostní sklo, magnetické těsnění, prahová lišta.

STANDARDNÍ ROZMĚRY						Výška 2000 mm	
Šířka celková	Šířka vstupu	Šířka pevného dílu	Typ	Šířka	Barva	Sklo	
			Kód	Rozměr	06=černá matná	07=čiré	
1200	456	312	TLS4	120	06	07	13 000 Kč
1400	556	362	TLS4	140	06	07	13 500 Kč
1600	656	412	TLS4	160	06	07	13 920 Kč

V případě montáže na dlažbu je nutno vzít v úvahu rozdíl mezi nominální a fyzickou šířkou. Viz Technické informace na konci této kapitoly.

ZVLÁŠTNÍ ROZMĚRY						
Šířka	Výška	SF=Sanitární barvy				
1000-1800	do 2000	TLS4	SM1	SF	07	16 690 Kč

Do objednávky je nutno uvést, zda bude montáž na vaničku nebo na dlažbu. Viz Technické informace na konci této kapitoly.

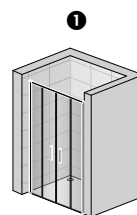

TLS4

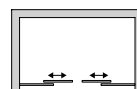

TOPF2 Boční stěna

6 mm bezpečnostní sklo.

STANDARDNÍ ROZMĚRY					
Šířka	Výška	Typ	Šířka	Barva	Sklo
		Kód	Rozměr	06=černá matná	07=čiré
700	2000	TOPF2	070	06	07 4 110 Kč
750	2000	TOPF2	075	06	07 4 200 Kč
800	2000	TOPF2	080	06	07 4 200 Kč
900	2000	TOPF2	090	06	07 4 360 Kč
1000	2000	TOPF2	100	06	07 4 620 Kč
1200	2000	TOPF2	120	06	07 4 950 Kč
1400	2000	TOPF2	140	06	07 5 290 Kč

V případě montáže na dlažbu je nutno vzít v úvahu rozdíl mezi nominální a fyzickou šířkou. Viz Technické informace na konci této kapitoly.

ZVLÁŠTNÍ ROZMĚRY						
Šířka	Výška	SF=Sanitární barvy				
250-800	do 2000	TOPF2	SM1	SF	07	5 030 Kč
801-1400	do 2000	TOPF2	SM2	SF	07	6 380 Kč

Do objednávky je nutno uvést, zda bude montáž na vaničku nebo na dlažbu. Viz Technické informace na konci této kapitoly.

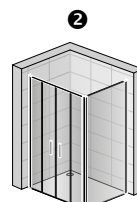

TLS4+TOPF2

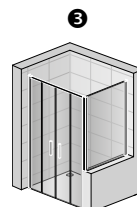

TLS4+TOPF2SM

PŘÍPLATKY	pro boční stěnu	
Zkosení / Vyřez	Obj. kód: Z.AUS.001 (vychází se z ceny za zvláštní rozměry)	1 900 Kč

Přestavné šířky - montáž na vaničku	Šířka dveří	Šířka b. stěny	Dveře v nice	Dveře+b. stěna v 90°	Boční stěna v 90°	Dveře+b. stěna zkr.	Boční stěna zkrácená
			(-25 mm; +25 mm)	(-25 mm; +0 mm)	(-25 mm; +0 mm)	(-25 mm; +25 mm)	(-10 mm; +15 mm)
Standardní rozměry	1200	700	1175-1225	1175-1200	675-700	1175-1225	690-715
	1400	750	1375-1425	1375-1400	725-750	1375-1425	740-765
	1600	800	1575-1625	1575-1600	775-800	1575-1625	790-815
	-	900	-	-	875-900	-	890-915
	-	1000	-	-	975-1000	-	990-1015
	-	1200	-	-	1175-1200	-	1190-1215
	-	1400	-	-	1375-1400	-	1390-1415
Zvláštní rozměry			(-25 mm; +25 mm)	(-10 mm; +15 mm)	(-10 mm; +15 mm)	(-25 mm; +25 mm)	(-10 mm; +15 mm)
	např.1225	např.865	1200-1250	1215-1240	855-880	1200-1250	855-880

Technické informace naleznete na konci kapitoly.

TOP LINE S

ROHOVÝ VSTUP S DVOUDÍLNÝMI POSUVNÝMI DVEŘMI



ROHOVÝ VSTUP S DVOUDÍLNÝMI POSUVNÝMI DVEŘMI. TLSAC

TLSAC Rohový vstup s dvoudílnými posuvnými dveřmi

6 mm bezpečnostní sklo, magnetické těsnění, prahová lišta.

STANDARDNÍ ROZMĚRY						Výška 2000 mm	
Šířka celková	Šířka vstupu	Šířka pevného dílu	Typ	Šířka	Barva	Sklo	
			Kód	Rozměr	06=černá matná	07=čiré	
700	359	334	TLSAC	070	06	07	13 420 Kč
800	429	384	TLSAC	080	06	07	14 090 Kč
900	499	434	TLSAC	090	06	07	14 760 Kč
1000	569	484	TLSAC	100	06	07	15 430 Kč
1200	569	484	TLSAC	120	06	07	16 770 Kč

V případě montáže na dlažbu je nutno vzít v úvahu rozdíl mezi nominální a fyzickou šířkou. Viz Technické informace na konci této kapitoly.

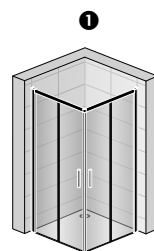

TLSAC

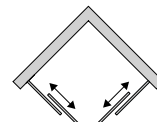

NEROVNOSTRANNÉ PROVEDENÍ

TLS D+G Rohový vstup s dvoudílnými posuvnými dveřmi

6 mm bezpečnostní sklo, magnetické těsnění, prahová lišta. Rohový vstup se skládá z pravého a levého dílu (nutno objednat 2 ks).

STANDARDNÍ ROZMĚRY						Cena za stranu	
Šířka celková	Výška	Typ	Díl	Šířka	Barva	Sklo	
		Kód	G=levý D=pravý	Rozměr	06=černá matná	07=čiré	
700	2000	TLS	G	070	06	07	6 710 Kč
		TLS	D	070	06	07	6 710 Kč
750	2000	TLS	G	075	06	07	6 880 Kč
		TLS	D	075	06	07	6 880 Kč
800	2000	TLS	G	080	06	07	6 960 Kč
		TLS	D	080	06	07	6 960 Kč
900	2000	TLS	G	090	06	07	6 960 Kč
		TLS	D	090	06	07	6 960 Kč
1000	2000	TLS	G	100	06	07	7 630 Kč
		TLS	D	100	06	07	7 630 Kč
1200	2000	TLS	G	120	06	07	8 390 Kč
		TLS	D	120	06	07	8 390 Kč

V případě montáže na dlažbu je nutno vzít v úvahu rozdíl mezi nominální a fyzickou šířkou. Viz Technické informace na konci této kapitoly.

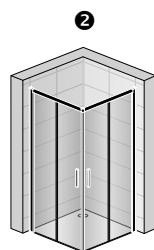

TLSD + TLSG

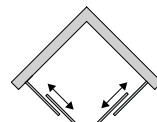

ZVLÁŠTNÍ ROZMĚRY						Cena za stranu	
Šířka	Výška	SF=Sanitární barvy					
600-900	do 2000	TLS	G	SM1	SF	07	11 070 Kč
		TLS	D	SM1	SF	07	11 070 Kč
901-1200	do 2000	TLS	G	SM2	SF	07	13 250 Kč
		TLS	D	SM2	SF	07	13 250 Kč

Do objednávky je nutno uvést, zda bude montáž na vaničku nebo na dlažbu. Viz Technické informace na konci této kapitoly.

1+2		
Přestavné šířky - montáž na vaničku	Šířka	Rohový vstup (-25 mm; +0 mm)
Standardní rozměry	700	675-700
	750	725-750
	800	775-800
	900	875-900
	1000	975-1000
	1200	1175-1200
Zvláštní rozměry		(-10 mm; +15 mm)
	např.: 865	855-880

Technické informace naleznete na konci kapitoly.

TOP LINE S

TECHNICKÉ INFORMACE

POKYNY K INSTALACI

Dveře s boční stěnou, rohový vstup TOP-LINE S - montáž na vaničku

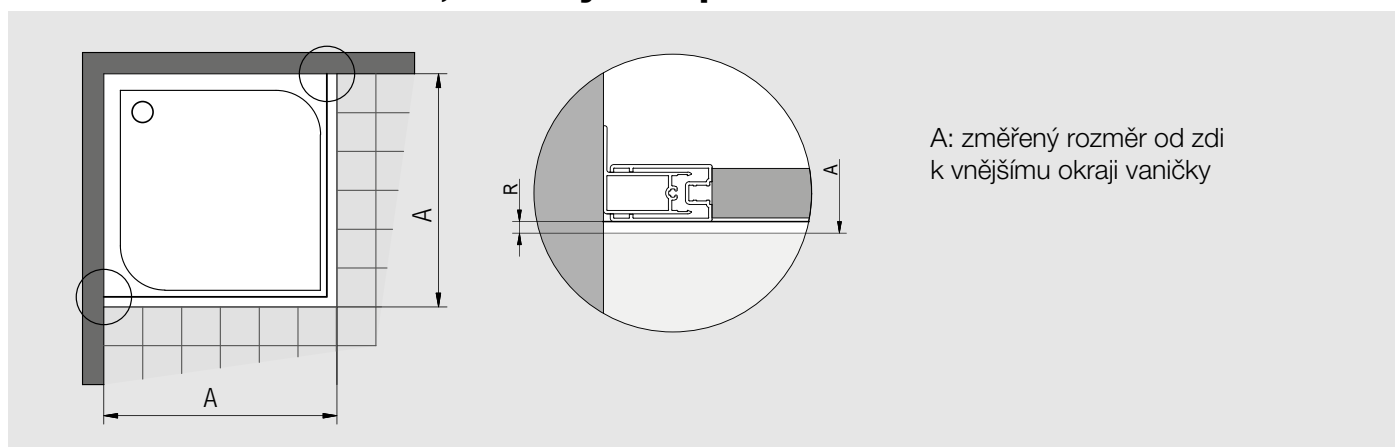

A: změřený rozměr od zdi k vnějšímu okraji vaničky

Obr. 1: Při montáži na vaničku je odsazení R (viz detail 1) závislé na velikosti rádiusu vnější hrany vaničky a je stejné pro standardní i zvláštní rozměry.

Dveře s boční stěnou, rohový vstup TOP-LINE S - montáž na dlažbu

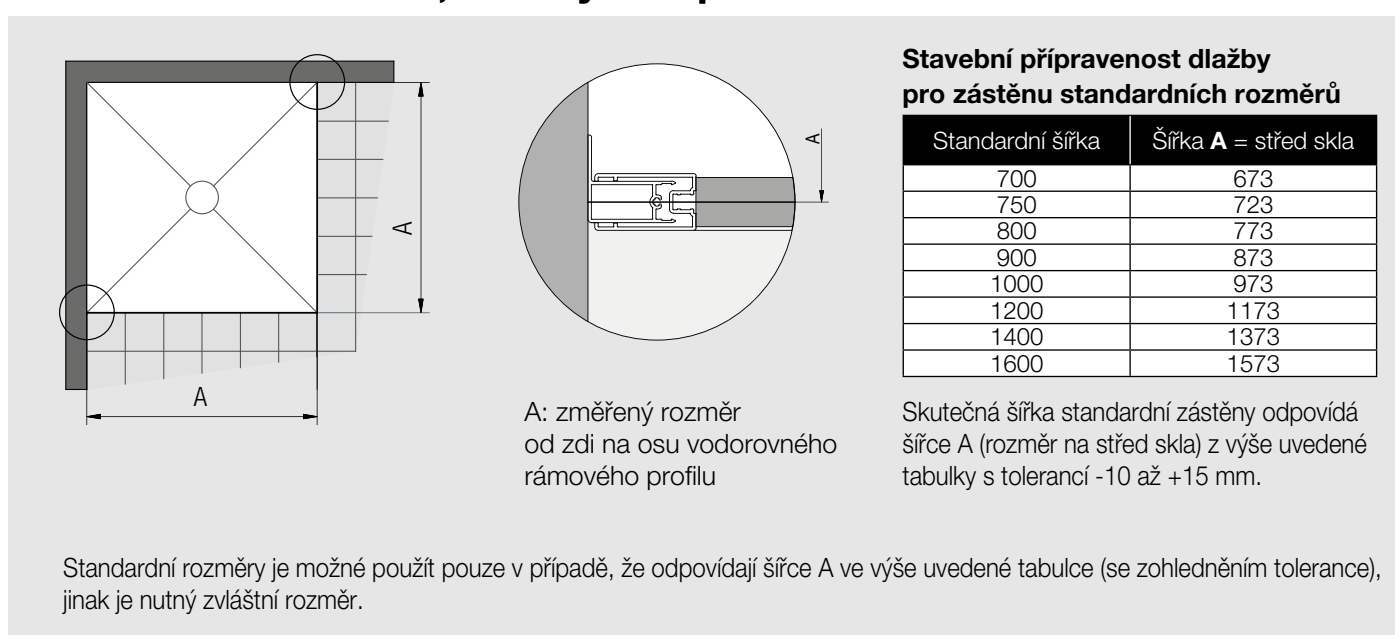

Stavební připravenost dlažby pro zástěnu standardních rozměrů

Standardní šířka	Šířka A = střed skla
700	673
750	723
800	773
900	873
1000	973
1200	1173
1400	1373
1600	1573

A: změřený rozměr od zdi na osu vodorovného rámového profilu

Skutečná šířka standardní zástěny odpovídá šířce A (rozměr na střed skla) z výše uvedené tabulky s tolerancí -10 až +15 mm.

Standardní rozměry je možné použít pouze v případě, že odpovídají šířce A ve výše uvedené tabulce (se zohledněním tolerance), jinak je nutný zvláštní rozměr.

Obr. 2: U montáže na dlažbu se při výrobě nezohledňuje žádné odsazení.

Profil WTT3 (40262 + 80263)
k upevnění dveří nebo boční stěny
pod úhlem 0 - 180°

Profil 80301

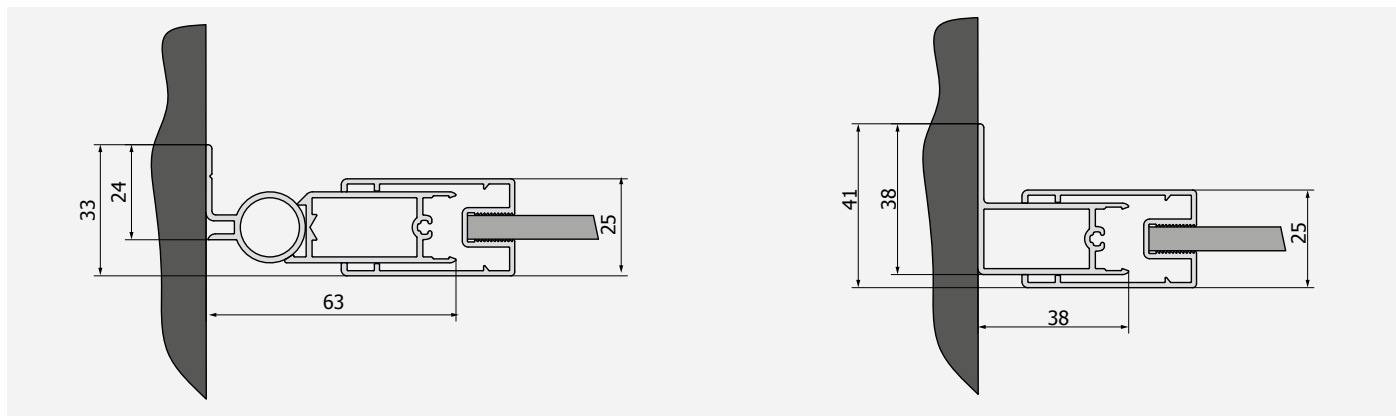

WALK IN

Walk In Black, ideální řešení pro sprchování v loftových bytech v industriálních budovách.

Výrazné tvary, geometrické dělení a působivé černé linie propůjčí zařízenému prostoru metropolitní a moderní vzhled. Volně stojící pevná stěna dodá koupelně zcela nový rozměr a poruší zažité standardy v interiérovém designu.

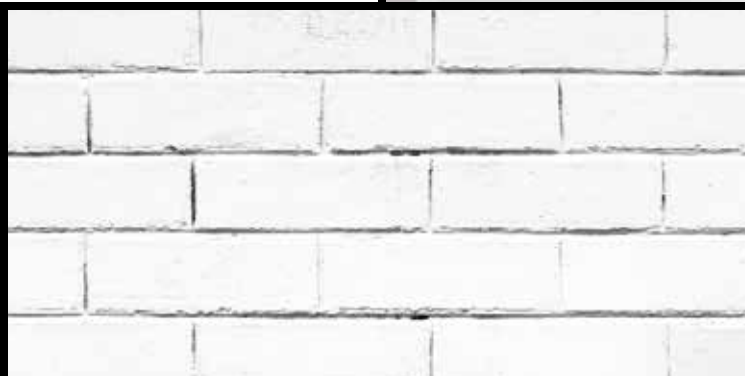



GEOMETRIE & AVANTGARDA

WALK IN

Vlastnosti:

| 8 mm bezpečnostní sklo | Celková výška včetně stabilizační vzpěry 2017 mm | Včetně stabilizační vzpěry a podlahové lišty pro zjednodušenou montáž i jako ochrana hrany
| Lze namontovat vpravo i vlevo | Montáž na vaničku i na dlažbu | Antiplaková úprava AQUAPERLE | Vyrovnávací profil | Snadná montáž |





WALK IN

PEVNÁ STĚNA SAMOSTATNÁ S VYROVNÁVACÍM PROFILEM



PEVNÁ STĚNA SAMOSTATNÁ EASY STR4P



CONCEPT WALK-IN EASY - STR4P + STR4P + 2 STABILIZAČNÍ VZPĚRY + SPOJOVACÍ DÍL VT90.06

Walk-in Easy STR4P Pevná stěna samostatná s vyrovnávacím profilem

8 mm bezpečnostní sklo. Včetně stabilizační vzpěry 1250 mm (lze zkrátit). Celková výška vč. stabilizační vzpěry 2017 mm. Lze namontovat vpravo i vlevo.
Čiré sklo.

STANDARDNÍ ROZMĚRY

Šířka	Výška	Typ	Šířka	Barva	Sklo	
		Kód	Rozměr	06=černá matná	07=čiré	
800	2000	STR4P	080	06	07	6 710 Kč
900	2000	STR4P	090	06	07	7 050 Kč
1000	2000	STR4P	100	06	07	7 550 Kč
1100	2000	STR4P	110	06	07	7 880 Kč
1200	2000	STR4P	120	06	07	8 220 Kč
1300	2000	STR4P	130	06	07	8 550 Kč
1400	2000	STR4P	140	06	07	8 890 Kč
1500	2000	STR4P	150	06	07	9 140 Kč
1600	2000	STR4P	160	06	07	9 390 Kč

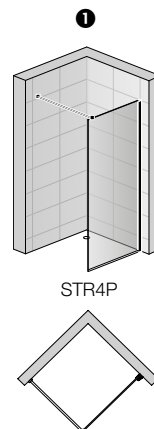

Concept Walk-In EASY: kombinace dvou pevných stěn STR4P

Spojovací díl VT90.06

Kód	Provedení
	VT90.06

Spojovací díl VT90.06 pro spojení dvou standardně dodávaných stabilizačních vzpěr. **Spojovací díl VT90.06 na objednávku.**

Pro celkové řešení Concept Walk-In EASY objednejte následující produkty:

- dvě pevné stěny STR4P v požadovaných šířkách
- spojovací díl VT90.06 (pro spojení 2 stabilizačních vzpěr)

Stabilizační vzpěry jsou standardně dodávány s pevnými stěnami STR4P.

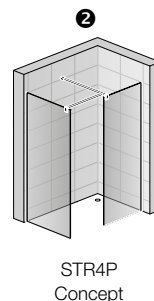

Přestavné šířky	Šířka	Pevná stěna samostatná šířka od zdi k vnější hraně skla (-15 mm; +5 mm)
Standardní rozměry	800	785-805
	900	885-905
	1000	985-1005
	1100	1085-1105
	1200	1185-1205
	1300	1285-1305
	1400	1385-1405
	1500	1485-1505
1600	1585-1605	

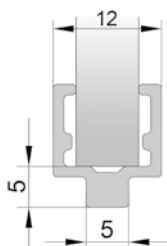

Zástěna Walk-in EASY je dodávána včetně podlahové lišty v černé matné barvě, pro zjednodušenou montáž i jako ochrana hrany.

WALK IN

PEVNÁ STĚNA SAMOSTATNÁ S VYROVNÁVACÍM PROFILEM



PEVNÁ STĚNA SAMOSTATNÁ EASY LOFT ATTIC - STR4P



CONCEPT WALK-IN EASY LOFT ATTIC - STR4P + STR4P + 2 STABILIZAČNÍ VZPĚRY + SPOJOVACÍ DÍL VT90.06

Walk-in Easy STR4P Loft Attic Pevná stěna samostatná s vyrovnávacím profilem

8 mm bezpečnostní sklo. Včetně stabilizační vzpěry 1250 mm (lze zkrátit). Celková výška vč. stabilizační vzpěry 2017 mm. Lze namontovat vpravo i vlevo.
Sklo Loft Attic.

STANDARDNÍ ROZMĚRY - černý sítotisk na přední straně skla

Šířka	Výška	Typ	Šířka	Barva	Sklo	
		Kód	Rozměr	06=černá matná	69=Loft Attic	
800	2000	STR4P	080	06	69	9 480 Kč
900	2000	STR4P	090	06	69	9 810 Kč
1000	2000	STR4P	100	06	69	10 310 Kč
1200	2000	STR4P	120	06	69	11 490 Kč
1400	2000	STR4P	140	06	69	12 660 Kč

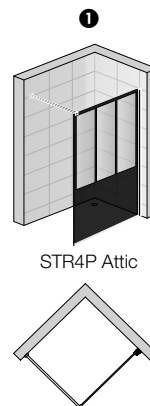
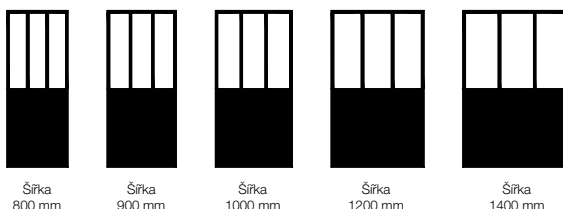
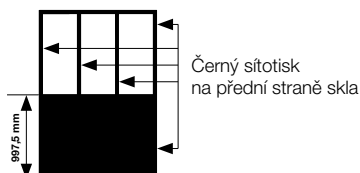

Concept Walk-In EASY: kombinace dvou pevných stěn STR4P

Spojovací díl VT90.06

Kód	Provedení
	VT90.06

Spojovací díl VT90.06 pro spojení dvou standardně dodávaných stabilizačních vzpěr. **Spojovací díl VT90.06 na objednávku.**

Pro celkové řešení Concept Walk-In EASY objednejte následující produkty:

- dvě pevné stěny STR4P v požadovaných šířkách
- spojovací díl VT90.06 (pro spojení 2 stabilizačních vzpěr)

Stabilizační vzpěry jsou standardně dodávány s pevnými stěnami STR4P.

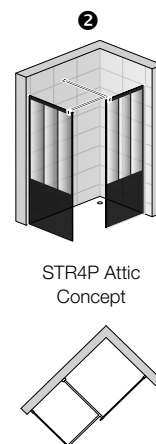

Přestavné šířky	Šířka	1+2
		Pevná stěna samostatná šířka od zdi k vnější hraně skla (-15 mm; +5 mm)
Standardní rozměry	800	785-805
	900	885-905
	1000	985-1005
	1200	1185-1205
	1400	1385-1405

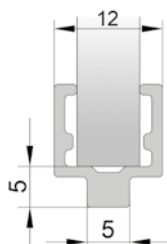

Zástěna Walk-in EASY je dodávána včetně podlahové lišty v černé matné barvě, pro zjednodušenou montáž i jako ochrana hrany.

WALK IN

PEVNÁ STĚNA SAMOSTATNÁ S VYROVNÁVACÍM PROFILEM



PEVNÁ STĚNA SAMOSTATNÁ EASY LOFT INDUSTRIE - STR4P



CONCEPT WALK-IN EASY LOFT INDUSTRIE - STR4P + STR4P + 2 STABILIZAČNÍ VZPĚRY + SPOJOVACÍ DÍL VT90.06

Walk-in Easy STR4P Loft Industrie Pevná stěna samostatná s vyrovnávacím profilem

8 mm bezpečnostní sklo. Včetně stabilizační vzpěry 1250 mm (lze zkrátit). Celková výška vč. stabilizační vzpěry 2017 mm. Lze namontovat vpravo i vlevo. Sklo Loft 72.

STANDARDNÍ ROZMĚRY - černý sítotisk na přední straně skla

Šířka	Výška	Typ	Šířka	Barva	Sklo	
		Kód	Rozměr	06=černá matná	72=Loft Industrie	
800	2000	STR4P	080	06	72	9 480 Kč
900	2000	STR4P	090	06	72	9 810 Kč
1000	2000	STR4P	100	06	72	10 310 Kč
1200	2000	STR4P	120	06	72	11 490 Kč
1400	2000	STR4P	140	06	72	12 660 Kč

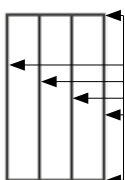

Černý sítotisk/
černá PVC fólie (lepená, 0,070 mm)
na přední straně skla

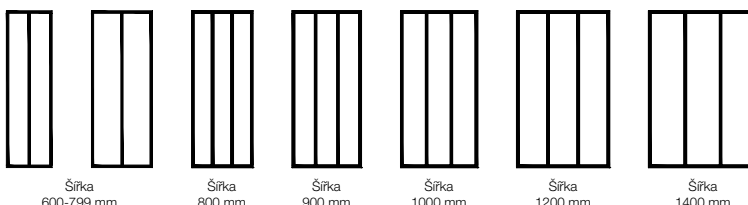

ZVLÁŠTNÍ ROZMĚRY - černá fólie na přední straně skla

Šířka	Výška	Typ	Šířka	Barva	Sklo	
600-1400	do 2000	STR4P	SM1	06	72	16 270 Kč

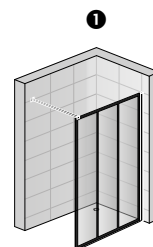

STR4P Industrie

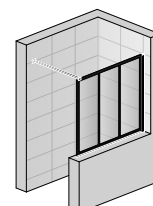
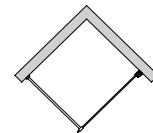

STR4P Industrie SM1

Concept Walk-In EASY: kombinace dvou pevných stěn STR4P

Spojovací díl VT90.06

Kód	Provedení
	06=černá matná
VT90.06	840 Kč

Spojovací díl VT90.06 pro spojení dvou standardně dodávaných stabilizačních vzpěr. **Spojovací díl VT90.06 na objednávku.**

Pro celkové řešení Concept Walk-In EASY objednejte následující produkty:

- dvě pevné stěny STR4P v požadovaných šířkách
- spojovací díl VT90.06 (pro spojení 2 stabilizačních vzpěr)

Stabilizační vzpěry jsou standardně dodávány s pevnými stěnami STR4P.

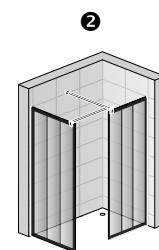

STR4P Industrie Concept

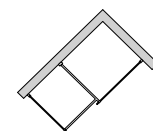

Přestavné šířky	Šířka	1+2
		Pevná stěna samostatná šířka od zdi k vnější hraně skla (-15 mm; +5 mm)
Standardní rozměry (u zvláštních rozměrů platí rovněž tolerance -15 mm, +5 mm)	800	785-805
	900	885-905
	1000	985-1005
	1200	1185-1205
	1400	1385-1405

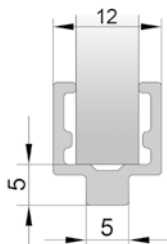

Zástěna Walk-in EASY je dodávána včetně podlahové lišty v černé matné barvě, pro zjednodušenou montáž i jako ochrana hrany.

WALK IN

PEVNÁ STĚNA SAMOSTATNÁ S VYROVNÁVACÍM PROFILEM



PEVNÁ STĚNA SAMOSTATNÁ EASY LOFT 73 - STR4P



CONCEPT WALK-IN EASY LOFT 73 - STR4P + STR4P + 2 STABILIZAČNÍ VZPĚRY + SPOJOVACÍ DÍL VT90.06

Walk-in Easy STR4P Loft 73 Pevná stěna samostatná s vyrovnávacím profilem

8 mm bezpečnostní sklo. Včetně stabilizační vzpěry 1250 mm (lze zkrátit). Celková výška vč. stabilizační vzpěry 2017 mm. Lze namontovat vpravo i vlevo.
Sklo Loft 73.

STANDARDNÍ ROZMĚRY - černá fólie na přední straně skla

Šířka	Výška	Typ	Šířka	Barva	Sklo	
		Kód	Rozměr	06=černá matná	73=Loft 73	
800	2000	STR4P	080	06	73	9 640 Kč
900	2000	STR4P	090	06	73	9 900 Kč
1000	2000	STR4P	100	06	73	10 310 Kč
1200	2000	STR4P	120	06	73	11 240 Kč
1400	2000	STR4P	140	06	73	14 170 Kč

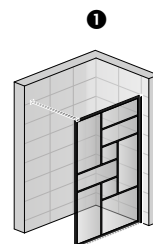

STR4P LOFT 73

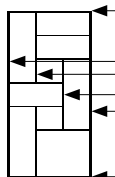

Černá PVC fólie (lepená, 0,070 mm) na přední straně skla

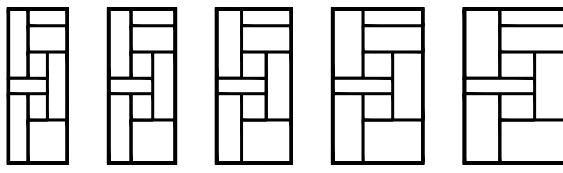

Šířka 800 mm

Šířka 900 mm

Šířka 1000 mm

Šířka 1200 mm

Šířka 1400 mm

ZVLÁŠTNÍ ROZMĚRY - černá fólie na přední straně skla

Šířka	Výška	Typ	SM1	06	73	
800-1400	2000	STR4P	SM1	06	73	16 270 Kč

Concept Walk-In EASY: kombinace dvou pevných stěn STR4P

Spojovací díl VT90.06

	Kód	Provedení
	VT90.06	06=černá matná

Spojovací díl VT90.06 pro spojení dvou standardně dodávaných stabilizačních vzpěr. **Spojovací díl VT90.06 na objednávku.**

Pro celkové řešení Concept Walk-In EASY objednejte následující produkty:

- dvě pevné stěny STR4P v požadovaných šířkách
- spojovací díl VT90.06 (pro spojení 2 stabilizačních vzpěr)

Stabilizační vzpěry jsou standardně dodávány s pevnými stěnami STR4P.

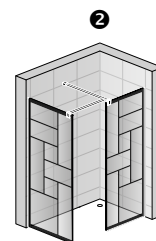

STR4P LOFT 73 Concept

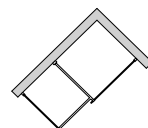

Přestavné šířky	Šířka	1+2
		Pevná stěna samostatná šířka od zdi k vnější hraně skla (-15 mm; +5 mm)
Standardní rozměry (u zvláštních rozměrů platí rovněž tolerance -15 mm, +5 mm)	800	785-805
	900	885-905
	1000	985-1005
	1200	1185-1205
	1400	1385-1405

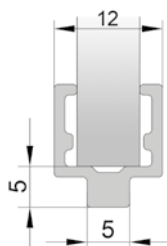

Zástěna Walk-in EASY je dodávána včetně podlahové lišty v černé matné barvě, pro zjednodušenou montáž i jako ochrana hrany.

WALK IN

PEVNÁ STĚNA SAMOSTATNÁ S VYROVNÁVACÍM PROFILEM



PEVNÁ STĚNA SAMOSTATNÁ EASY LOFT 75 - STR4P



CONCEPT WALK-IN EASY LOFT 75 - STR4P + STR4P + 2 STABILIZAČNÍ VZPĚRY + SPOJOVACÍ DÍL VT90.06

Walk-in Easy STR4P Loft 75 Pevná stěna samostatná s vyrovnávacím profilem

8 mm bezpečnostní sklo. Včetně stabilizační vzpěry 1250 mm (lze zkrátit). Celková výška vč. stabilizační vzpěry 2017 mm. Lze namontovat vpravo i vlevo.
Sklo Loft 75.

STANDARDNÍ ROZMĚRY - černá fólie na přední straně skla

Šířka	Výška	Typ	Šířka	Barva	Sklo	
		Kód	Rozměr	06=černá matná	75=Loft 75	
800	2000	STR4P	080	06	75	9 640 Kč
900	2000	STR4P	090	06	75	9 900 Kč
1000	2000	STR4P	100	06	75	10 310 Kč
1200	2000	STR4P	120	06	75	11 240 Kč
1400	2000	STR4P	140	06	75	14 170 Kč

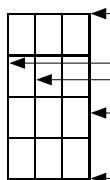

Černá PVC fólie (lepená, 0,070 mm) na přední straně skla

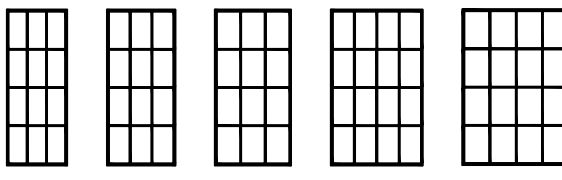

Šířka 800 mm

Šířka 900 mm

Šířka 1000 mm

Šířka 1200 mm

Šířka 1400 mm

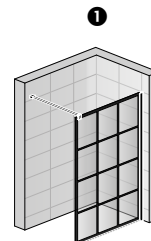

STR4P LOFT 75 Design 3x4

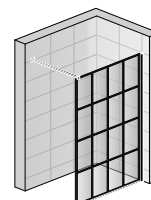

STR4P LOFT 75 Design 4x4

ZVLÁŠTNÍ ROZMĚRY - černá fólie na přední straně skla

Šířka	Výška	Typ	SM1	06	75	
600-1400	do 2000	STR4P	SM1	06	75	16 270 Kč

Upozornění U šířek 1201- 1400 mm je design skla přizpůsoben - 4x4 místo 3x4.

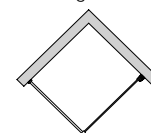

Concept Walk-In EASY: kombinace dvou pevných stěn STR4P

Spojovací díl VT90.06

Kód	Provedení
	06=černá matná
VT90.06	840 Kč

Spojovací díl VT90.06 pro spojení dvou standardně dodávaných stabilizačních vzpěr. **Spojovací díl VT90.06 na objednávku.**

Pro celkové řešení Concept Walk-In EASY objednejte následující produkty:

- dvě pevné stěny STR4P v požadovaných šířkách
- spojovací díl VT90.06 (pro spojení 2 stabilizačních vzpěr)

Stabilizační vzpěry jsou standardně dodávány s pevnými stěnami STR4P.

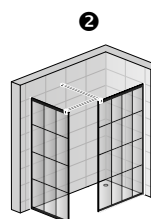

STR4P LOFT 75 Concept

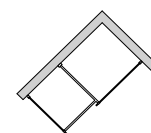

Přestavné šířky	1+2	
	Šířka	Pevná stěna samostatná šířka od zdi k vnější hraně skla (-15 mm; +5 mm)
Standardní rozměry (u zvláštních rozměrů platí rovněž tolerance -15 mm, +5 mm)	800	785-805
	900	885-905
	1000	985-1005
	1200	1185-1205
	1400	1385-1405

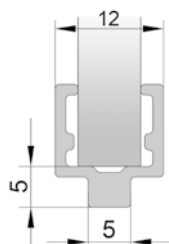

Zástěna Walk-in EASY je dodávána včetně podlahové lišty v černé matné barvě, pro zjednodušenou montáž i jako ochrana hrany.

WALK IN

PEVNÁ STĚNA SAMOSTATNÁ S VYROVNÁVACÍM PROFILEM



PEVNÁ STĚNA SAMOSTATNÁ EASY LOFT 76 - STR4P



CONCEPT WALK-IN EASY LOFT 76 - STR4P + STR4P + 2 STABILIZAČNÍ VZPĚRY + SPOJOVACÍ DÍL VT90.06

Walk-in Easy STR4P Loft 76 Pevná stěna samostatná s vyrovnávacím profilem

8 mm bezpečnostní sklo. Včetně stabilizační vzpěry 1250 mm (lze zkrátit). Celková výška vč. stabilizační vzpěry 2017 mm. Lze namontovat vpravo i vlevo. Sklo Loft 76.

STANDARDNÍ ROZMĚRY - černá fólie na přední straně skla

Šířka	Výška	Typ	Šířka	Barva	Sklo	
		Kód	Rozměr	06=černá matná	76=Loft 76	
800	2000	STR4P	080	06	76	9 640 Kč
900	2000	STR4P	090	06	76	9 900 Kč
1000	2000	STR4P	100	06	76	10 310 Kč
1200	2000	STR4P	120	06	76	11 240 Kč
1400	2000	STR4P	140	06	76	14 170 Kč

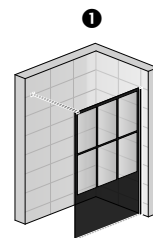

STR4P LOFT 76

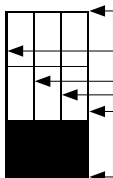

Černá PVC fólie (0,070 mm, lepená) na přední straně skla

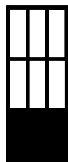

Šířka 800 mm

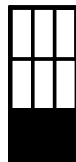

Šířka 900 mm



Šířka 1000 mm



Šířka 1200 mm

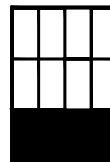

Šířka 1400 mm

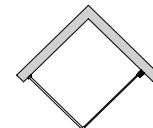

ZVLÁŠTNÍ ROZMĚRY - černá fólie na přední straně skla

Šířka	Výška	Typ	SM1	06	76	
800-1400	2000	STR4P				16 270 Kč

Upozornění U šířek 1201 - 1400 mm je design skla přizpůsoben - 4x2 místo 3x2.

Concept Walk-In EASY: kombinace dvou pevných stěn STR4P

Spojovací díl VT90.06

Kód	Provedení
	06=černá matná
VT90.06	840 Kč

Spojovací díl VT90.06 pro spojení dvou standardně dodávaných stabilizačních vzpěr. **Spojovací díl VT90.06 na objednávku.**

Pro celkové řešení Concept Walk-In EASY objednejte následující produkty:

- dvě pevné stěny STR4P v požadovaných šířkách
- spojovací díl VT90.06 (pro spojení 2 stabilizačních vzpěr)

Stabilizační vzpěry jsou standardně dodávány s pevnými stěnami STR4P.

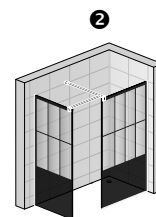

STR4P LOFT 76 Concept

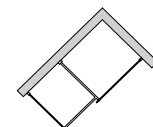

Přestavné šířky	Šířka	1+2
		Pevná stěna samostatná šířka od zdi k vnější hraně skla (-15 mm; +5 mm)
Standardní rozměry (u zvláštních rozměrů platí rovněž tolerance -15 mm, +5 mm)	800	785-805
	900	885-905
	1000	985-1005
	1200	1185-1205
	1400	1385-1405

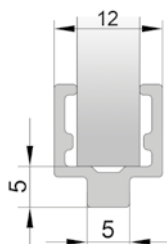

Zástěna Walk-in EASY je dodávána včetně podlahové lišty v černé matné barvě, pro zjednodušenou montáž i jako ochrana hrany.

BLACK LINE

Black Line, nové sprchové zástěny od společnosti **SanSwiss** s decentními prvky v matné černé barvě.

Dokonalá kombinace minimalismu a funkčnosti.



Stabilizační vzpěra ANNEA



Panty Annea Black



Madlo Annea Black



Sklo Industrie WALK IN Black



Rohová vzpěra SOLINO



Madla TOP LINE S Black



Sklo Attic WALK IN Black



Madlo SOLINO Black



Snadné čištění: Vyklápávací systém u posuvných dveří TOP LINE S Black

DETAILY & FUNKČNOST

BLACK LINE

SanSwiss s.r.o.

Popovická 1123

CZ - 506 01 JIČÍN

Tel.: +420 / 493 644 411

E-mail: prodej@sanswiss.cz

www.sanswiss.cz

<http://blackline.sanswiss.com/cz>



Copyright SanSwiss 2018. CZ 09/2018 – Popis a technické údaje v tomto ceníku jsou nezávazné a nelze je považovat za záruku skutečných parametrů výrobků. Odchytky mezi vyobrazeními a výrobky jsou možné.

Vzhledem k možnému dalšímu vývoji výrobků si vyhrazujeme právo provádět technické změny nebo vylepšení bez oznámení. Za tiskové chyby nebo chybné údaje nepřebíráme žádnou zodpovědnost.

Platnost od 1.9.2018 do 31.3.2019.

300.BL2018/9.CZ.CZK