

▶ KME968000M
KMK968000M

BG Ръководство за употреба
Микровълнова комби-фурна

USER MANUAL



AEG

ЗА ПЕРФЕКТНИ РЕЗУЛТАТИ

Благодарим, че избрахте този продукт на AEG. Ние го създадохме, за да ви предоставим безупречна експлоатация в продължение на много години, с иновативни технологии, които ни помагат да направим живота по-лесен – функции, които не можете да откриете при обикновените уреди. Отделете няколко минути за прочит, за да се възползвате от уреда по най-добрия начин.

Посетете нашия уебсайт, за да:



Вижте полезни съвети за употреба, брошури, отстраняване на неизправности, информация за сервиз и ремонт:

www.aeg.com/support



Регистрирайте продукта си за по-добро обслужване:

www.registeraeg.com



Купете аксесоари, консумативи и оригинални резервни части за вашия уред:

www.aeg.com/shop

ГРИЖИ И ОБСЛУЖВАНЕ НА КЛИЕНТИТЕ

Винаги използвайте оригинални резервни части.

Когато се свързвате с нашия оторизиран отдел „Обслужване“, трябва да имате под ръка следната информация: Модел, PNC (номер на продукт), Сериен номер. Информацията може да се намери на табелата с номинални стойности.

 Предупреждение/Внимание–Важна информация за безопасност

 Обща информация и съвети

 Информация за опазване на околната среда

Запазваме си правото на изменения.

СЪДЪРЖАНИЕ

1. ИНФОРМАЦИЯ ЗА БЕЗОПАСНОСТ.....	5
1.1 Безопасност за деца и хора в уязвимо положение.....	5
1.2 Основна безопасност.....	5
2. ИНСТРУКЦИИ ЗА БЕЗОПАСНОСТ.....	8
2.1 Монтаж.....	8
2.2 Електрическо свързване.....	9
2.3 Употреба.....	9
2.4 Грижа и почистване.....	10
2.5 Вътрешно осветление.....	11
2.6 Обслужване.....	11
2.7 Изхвърляне.....	11
3. ОПИСАНИЕ НА УРЕДА.....	12
3.1 Общ преглед.....	12
3.2 Аксесоари.....	12
4. ВКЛЮЧВАНЕ И ИЗКЛЮЧВАНЕ НА ФУРНАТА.....	13
4.1 Контролен панел.....	13
4.2 Дисплей.....	13
5. ПРЕДИ ПЪРВОНАЧАЛНА УПОТРЕБА.....	16
5.1 Първоначално почистване.....	16
5.2 Първо свързване.....	16
5.3 Безжична връзка.....	16
5.4 Софтуерни лицензи.....	17
6. ВСЕКИДНЕВНА УПОТРЕБА.....	18
6.1 Как да настроите: Функции за затопляне.....	18
6.2 Начин на използване: Бърз старт на микровълновата.....	18
6.3 Как да настроите: Помощ при готвене.....	19
6.4 Функции за затопляне.....	19
7. ФУНКЦИИ НА ЧАСОВНИКА.....	23
7.1 Описание на функциите на часовника.....	23
7.2 Как да настроите: Функции на Часовника.....	23
8. КАК ДА СЕ ИЗПОЛЗВА ПРИНАДЛЕЖНОСТИ.....	26
8.1 Поставяне на принадлежности.....	26
9. ДОПЪЛНИТЕЛНИ ФУНКЦИИ.....	27
9.1 Как да запазите:Предпочитани.....	27
9.2 Автоматично изключване.....	27
9.3 Охлаждащ вентилатор.....	27
10. ПРЕПОРЪКИ И СЪВЕТИ.....	28
10.1 Препоръки за готвене.....	28
10.2 Препоръки за микровълновото готвене.....	28
10.3 Подходящи готварски съдове и материали за микровълнова.....	29
10.4 Препоръчителни настройки на мощността за различни видове храна.....	30
10.5 Таблицы за готвене за изпитващи институции.....	31

11. ГРИЖИ И ПОЧИСТВАНЕ.....	34
11.1 Бележки относно почистването.....	34
11.2 Начин на отстраняване: Нносачи на скарата	34
11.3 Как да подмените: Лампа.....	35
12. ОТСТРАНЯВАНЕ НА НЕИЗПРАВНОСТИ.....	36
12.1 Как да постъпите, ако.....	36
12.2 Начин на управление: Кодове за грешка.....	37
12.3 Данни за обслужване.....	38
13. ЕНЕРГИЙНА ЕФЕКТИВНОСТ.....	39
13.1 Енергоспестяване.....	39
14. СТРУКТУРА НА МЕНЮТО.....	40
14.1 Меню.....	40
14.2 Подменю за: Опции.....	40
14.3 Подменю за: Мрежи.....	40
14.4 Подменю за: Настройка.....	41
14.5 Подменю за: Сервиз.....	41
15. ЛЕСНО Е!.....	43
16. ИЗБЕРЕТЕ ПРЯК ПЪТ!.....	45

1. ИНФОРМАЦИЯ ЗА БЕЗОПАСНОСТ

Преди монтирането и употребата на уреда внимателно прочетете предоставените инструкции. Производителят не е отговорен за наранявания или повреди в резултат на неправилна инсталация или употреба. Винаги дръжте инструкциите на безопасно и лесно достъпно място за справка в бъдеще.

1.1 Безопасност за деца и хора в уязвимо положение

- Този уред може да бъде използван от деца над 8 годишна възраст, както и лица с намалени физически, сетивни и умствени възможности или лица без опит и познания, само ако те са под наблюдение или бъдат инструктирани относно безопасната употреба на уреда и възможните рискове.
- Деца между 3- и 8-годишна възраст и хора с тежки или комплексни увреждания трябва да се държат далеч от уреда, освен ако не са под постоянно наблюдение.
- Деца под 3-годишна възраст трябва да се държат далеч от уреда, освен ако не са под постоянно наблюдение.
- Не позволявайте на деца да играят с уреда и мобилни устройства с My AEG Kitchen.
- Дръжте всички опаковки далеч от деца и изхвърлете опаковките по местните правила.
- Пазете децата и домашните любимци далеч от уреда, когато работи или когато изстива. Достъпните части се нагряват по време на употреба.
- Ако уредът има устройство за детска безопасност, то трябва да се активира.
- Деца не трябва да извършват почистване или поддръжка на уреда без надзор.

1.2 Основна безопасност

- Само квалифицирано лице трябва да инсталира уреда и да сменя кабела.

- **ВНИМАНИЕ:** Уредът и неговите достъпни части се нагорещават по време на употреба. Трябва да се внимава и да се избягва докосване на нагревателите.
- Винаги използвайте ръкавици за фурна при изваждане или поставяне на приставки, или съдове за печене.
- Преди извършването на какъвто и да е ремонт, изключете уреда от електрозахранването.
- **ВНИМАНИЕ:** Проверете дали уредът е изключен, преди да смените лампичката, за да избегнете възможността от токов удар.
- Не използвайте уреда, преди да го инсталирате във вградената конструкция.
- Не почиствайте уреда с парочистачка.
- Не използвайте агресивни, абразивни, почистващи препарати или остри, метални прибори при почистване на стъклото на вратата, тъй като те могат да надраскат повърхността и да доведат до напукване на стъклото.
- Ако захранващият кабел е повреден, той трябва да се смени от производителя, негов оторизиран сервизен център или квалифицирано лице, за да се избегне опасност.
- Не включвайте уреда, когато е празен. Металните части във вътрешността могат да създадат електрическа дъга.
- Метални контейнери за храна и напитки не се допускат при готвене в микровълнова. Изискването не е приложимо, ако производителят конкретизира размер и форма на металните контейнери подходящи за микровълнова фурна.
- **ВНИМАНИЕ:** Ако вратата или уплътненията на вратата са повредени, с уреда не трябва да се работи, докато не се ремонтира от квалифициран техник.
- **ВНИМАНИЕ:** Само квалифициран техник може да извършва техническо обслужване или ремонт, включващ отстраняване на капака, който осигурява защита срещу излагане на микровълнова енергия.

- **ВНИМАНИЕ:** Не подгръвайте течности или други храни в затворени опаковки. Съществува опасност от експлозия.
- Използвайте само съдове, които са подходящи за употреба в микровълнови фурни.
- При затопляне на храна в пластмасови или хартиени опаковки, проверявайте често фурната поради опасност от запалване.
- Уредът е предназначен за затопляне на храна и напитки. Изсушаването на храна или дрехи и затоплянето на нагриващи подложки, чехли, гъби, влажни кърпи и други такива може да доведе до нараняване, запалване или пожар.
- Ако се отделя дим, изключете или издърпайте щепсела на уреда и дръжте вратата затворена, за да потушите всякакви пламъци.
- Микровълновото загряване на напитки може да доведе до закъсняло, изригващо кипване. Трябва да се внимава при боравене с опаковките.
- Съдържанието на бутилките за хранене и бурканчетата с бебешки храни трябва да се разбърква или разклаща и да се проверява температурата преди консумация, за да се избегнат изгаряния.
- Яйца с черупки и цели твърдо сварени яйца не трябва да се нагриват в уреда, тъй като може да експлодират, дори след като микровълновото нагриване е приключило.
- Уредът трябва да се почиства редовно и да се отстраняват остатъците от храна.
- Неподдържане на микровълновата фурна чиста може да доведе до повреда на повърхността, което може да се отрази неблагоприятно на живота на уреда и да предизвика опасна ситуация.

2. ИНСТРУКЦИИ ЗА БЕЗОПАСНОСТ

2.1 Монтаж

ВНИМАНИЕ!

Само квалифициран човек може да извърши монтажа на уреда.

- Премахнете всички опаковки.
- Не монтирайте и не използвайте повреден уред.
- Следвайте инструкциите за инсталиране, приложени към уреда.
- Винаги внимавайте, когато местите уреда, тъй като е тежък. Винаги използвайте предпазни ръкавици и затворени обувки.
- Не дърпайте уреда за дръжката.
- Монтирайте уреда на безопасно и подходящо място, което отговаря на монтажните изисквания.
- Трябва да спазвате минималното разстояние до други уреди и устройства.
- Преди да монтирате уреда, проверете дали вратичката на фурната се отваря безпроблемно.
- Уредът е снабден с електрическа охладителна система. Трябва да е свързана към електрическото захранване.
- Вграденият уред трябва да отговаря на изискванията за устойчивост на DIN 68930.

Минимална височина на отвора за вграждане (Минимална височина на отвора за вграждане под работния плот)	444 (460) mm
Ширина на отвора за вграждане	560 mm
Дълбочина на отвора за вграждане	550 (550) mm
Височина в предната част на уреда	455 mm
Височина в задната част на уреда	440 mm
Ширина в предната част на уреда	595 mm
Ширина в задната част на уреда	559 mm
Дълбочина на уреда	567 mm
Дълбочина на вграждане на уреда	546 mm
Дълбочина при отворена врата	882 mm
Минимален размер на отвора за вентилация. Отвор разположен в долната задна страна	560x20 mm

Дължина на основния захранващ кабел. Кабелът е разположен в десния ъгъл на задната страна	1500 mm
Монтажни винтове	3.5x25 mm

2.2 Електрическо свързване

ВНИМАНИЕ!

Риск от пожар или токов удар.

- Всички ел. връзки трябва да се направят от квалифициран електротехник.
- Уредът трябва да е заземен.
- Уверете се, че параметрите на табелката с технически данни са съвместими с електрическите данни на захранващата мрежа.
- Винаги използвайте правилно монтиран контакт със защита от токов удар.
- Не използвайте разклонители или адаптери с много входове.
- Внимавайте да не повредите захранващия щепсел и захранващия кабел. Ако захранващият кабел трябва да бъде подменен, това трябва да бъде извършено от нашия оторизиран сервизен център.
- Не допускайте захранващите кабели да се доближават до вратичката на уреда или пространството под него, особено когато е включен или когато вратичката е гореща.
- Защитата от токов удар на горещите и изолирани части трябва да бъде затегната по такъв начин, че да не може да се отстрани без инструменти.
- Свържете кабела за захранването към контакта единствено в края на инсталацията. Уверете се, че щепселът за захранване е достъпен след инсталирането.
- Ако контактът е разхлабен, не свързвайте захранващия щепсел.
- Не издърпвайте захранващия кабел, за да изключите уреда. Винаги издърпвайте щепсела.
- Използвайте само правилни устройства за изолация: предпазни прекъсвачи на мрежата, предпазители (предпазителите от винтов тип трябва да се извадят от фасунгата), изключватели и контактори за утечка на заземяването.
- Електрическата инсталация трябва да има изолиращо устройство, което ви позволява да изключите уреда от ел. мрежата при всички полюси. Изолиращото устройство трябва да е с ширина на отваряне на контакта минимум 3 мм.
- Този уред се доставя с щепсел и захранващ кабел.

2.3 Употреба

ВНИМАНИЕ!

Риск от нараняване, изгаряния, токов удар или експлозия.

- Този уред е предназначен само за домашна употреба.
- Не променяйте предназначението на уреда.
- Уверете се, че вентилационните отвори не са блокирани.
- Не оставяйте уреда без надзор, докато работи.
- Деактивирайте уреда след всяка употреба.

ИНСТРУКЦИИ ЗА БЕЗОПАСНОСТ

- Бъдете внимателни, когато отваряте вратичката на уреда, докато уредът работи. Възможно е да излезе топъл въздух.
- Не използвайте уреда с мокри ръце или ако е в контакт с вода.
- Не оказвайте натиск върху отворената вратичка.
- Не използвайте уреда като работна повърхност или за съхранение.
- Отваряйте вратичката на уреда внимателно. Употребата на съставки с алкохол може да причини смесване на алкохола с въздух.
- Не позволявайте влизането на искри или открит огън в контакт с уреда, когато вратичката е отворена.
- Не поставяйте запалителни материали или предмети, които са напоени със запалителни материали, в уреда, в близост до него или върху него.
- Не споделяйте своята Wi-Fi парола.
- Не използвайте микровълновата функция за подгриване на фурната.

ВНИМАНИЕ!

Опасност от повреда в уреда.

- За да избегнете повреда или обезцветяване на емайла:
 - не поставяйте алуминиево фолио директно на дъното на кухината на уреда.
 - не поставяйте вода директно в горещия уред.
 - не дръжте влажни тенджери и храна в уреда, след като приключите с готвенето.
 - бъдете внимателни, когато отстранявате или инсталирате аксесоари.
- Обезцветяването на емайла или неръждаемата стомана не оказва влияние върху работата на уреда.
- Използвайте дълбока тава за печене за сиропирани торти. Плодовите сокове причиняват петна, които може да бъдат трайни.
- Този уред е предназначен само за готвене. Той не трябва да бъде използван за никакви други цели, например отопление на помещения.
- Винаги гответе със затворена вратичка на фурната.
- Ако уредът е инсталиран зад преграда за мебели (напр. врата), уверете се, че вратата никога не е затворена, докато работи уредът. Възможно е зад затворена преграда да се образуват топлина и влага, което в следствие да предизвика повреда на уреда, корпуса или пода. Не затваряйте преградата, докато уредът не е изстинал напълно след употреба.

2.4 Грижа и почистване

ВНИМАНИЕ!

Опасност от нараняване, пожар или повреда на уреда.

- Преди поддръжка изключете уреда и извадете щепсела на захранването от контакта на ел. мрежата.
- Уверете се, че уредът е студен. Има опасност стъклените панели да се счупят.
- Сменяйте незабавно стъклените панели на вратичката, когато са повредени. Свържете се с оторизиран сервизен център.
- Внимавайте, когато сваляте вратичката от уреда. Вратичката е тежка!
- Подсушавайте вътрешността и вратичката след всяко използване. Изпусканата по време на работата на уреда пара се кондензира върху стените на вътрешността и може да предизвика корозия.

- Почиствайте редовно уреда, за да предотвратите разваляне на повърхностния материал.
- Остатъчни мазнини и храни в уреда, могат да причинят пожар или токов удар, когато работи микровълновата функция.
- Почистете уреда с мокра и мека кърпа. Използвайте само неутрални препарати. Не използвайте абразивни продукти, грапави, почистващи кърпи, разтворители или метални предмети.
- Ако използвате спрей за фурна, следвайте инструкциите за безопасност върху опаковката му.

2.5 Вътрешно осветление

ВНИМАНИЕ!

Опасност от токов удар.

- Крушката или халогенната лампа в този уред е предназначена само за употреба в домакински уреди. Не я използвайте за битово осветление.
- Преди да подмените крушката, изключете уреда от електрозахранването.
- Използвайте само лампи със същите спецификации.

2.6 Обслужване

- За поправка на уреда се свържете с оторизиран сервизен център.
- Използвайте само оригинални резервни части.

2.7 Изхвърляне

ВНИМАНИЕ!

Риск от нараняване или задушаване.

- Изключете уреда от електрозахранването.
- Извадете захранващия ел. кабел в близост до уреда и го изхвърлете.
- Премахнете дръжката на вратичката, за да предотвратите заклещването на деца, или домашни любимци в уреда.

3. ОПИСАНИЕ НА УРЕДА

3.1 Общ преглед

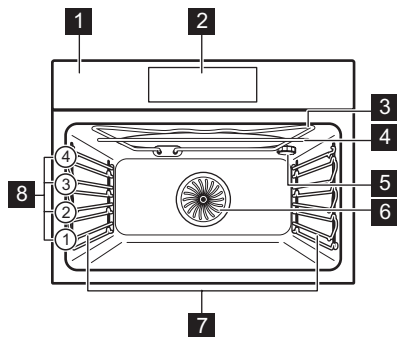

- 1 Контролен панел
- 2 Дисплей
- 3 Нагряващ елемент
- 4 Генератор на микровълни
- 5 Лампа
- 6 Вентилатор
- 7 Водачи за скара/рафт, може да се демонтира
- 8 Нива на скарите

3.2 Аксесоари

Решетъчна скара

За готварски съдове, форми за кекс, печива.

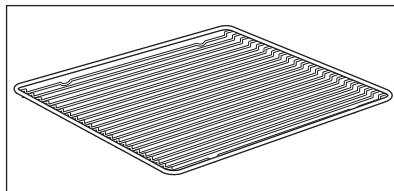

Тава за печене

За сладкиши и курабийки.

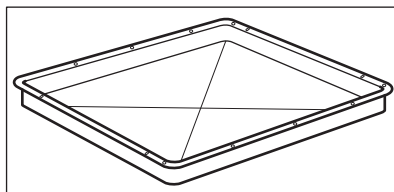

Дълбок съд за печене/грил

За печене на тестени и месни храни или като тава за печене за събиране на мазнина.

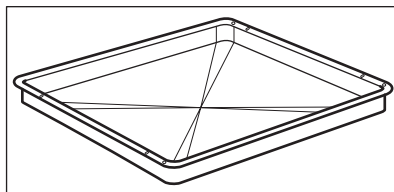

4. ВКЛЮЧВАНЕ И ИЗКЛЮЧВАНЕ НА ФУРНАТА

4.1 Контролен панел

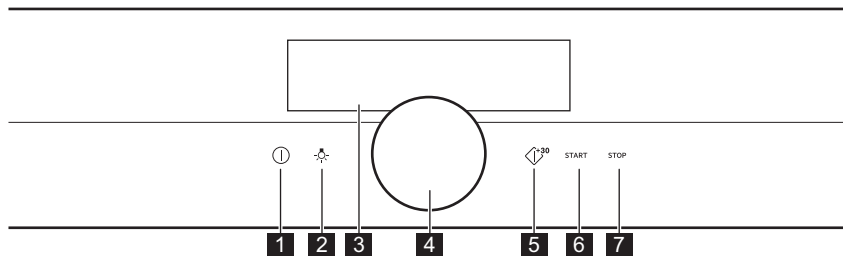

1	Вкл / Изключено	Натиснете и задръжете за включване и изключване на фурната.
2	Превключвател за лампичката	За включване и изключване на лампата.
3	Дисплей	Показва текущите настройки на фурната.
4	Въртящо копче	За работа с фурната.
5	Бърз старт на микровълновата	За да включите микровълновата функция (1000 W и 30 секунди).
6	START	За включване на избраната функция.
7	STOP	За изключване на избраната функция.

 Задържане	 Натиснете	 Задържете и завъртете
Включете основния екран.	Потвърдете настройка или влезте в избраното подменю.	Регулирайте настройките и навигирайте из менюто.

4.2 Дисплей

	След включване дисплеят показва основния екран с функциите за затопляне и температурата по подразбиране.
--	--

ВКЛЮЧВАНЕ И ИЗКЛЮЧВАНЕ НА ФУРНАТА

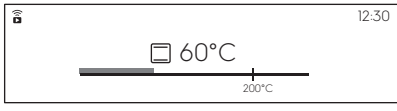
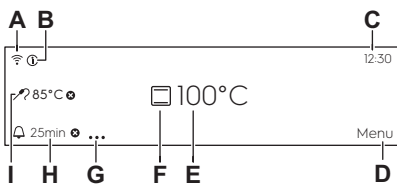



	<p>Ако не използвате фурната над 2 минути, дисплеят преминава на режим за изчакване.</p>
	<p>Докато готвите, дисплеят показва настроените функции и други опции, които може да се използват.</p>
	<p>Дисплеят с максимален брой настроени функции.</p> <ul style="list-style-type: none"> A. Wi-Fi (само избрани модели) B. Информация C. Часово време D. Меню E. температура / Таймер на микровълновата F. Функции за затопляне G. Опции на таймера H. Таймер I. Сензор за храна (термосонда) (само избрани модели)

Индикатори на дисплея

Звукова аларма индикатори за функции - когато настроеното време за готвене премине, чува се сигнал.

 Функцията е включена.	 Функцията е включена. Готвенето спира автоматично.	 Звуковата аларма е изключена.
--	--	--

Индикатори на таймера

 Таймерът започва в по-късен час.	 Таймерът започва след затваряне на вратата на фурната.	 За отмяна на настройката.	 Таймерът започва, когато фурната достигне зададената температура.	 Таймерът започва, когато започне готвенето.
---	---	--	--	--

Wi-Fi индикатор - фурната може да се свърже с Wi-Fi.

ВКЛЮЧВАНЕ И ИЗКЛЮЧВАНЕ НА ФУРНАТА

Индикатори на дисплея





Wi-Fi връзката е включена.

5. ПРЕДИ ПЪРВОНАЧАЛНА УПОТРЕБА

ВНИМАНИЕ!

Вж. глава "Безопасност".

5.1 Първоначално почистване

		
Стъпка 1	Стъпка 2	Стъпка 3
Извадете от фурната всички принадлежности и подвижните носачи на скарата.	Почиствайте фурната и аксесоарите с мека кърпа, топла вода и мек препарат за почистване.	Поставете аксесоарите и демонтируемите опори на скарата във фурната.

5.2 Първо свързване

Дисплеят показва начално съобщение след първото свързване.

Необходимо е да зададете: Език, Яркост на дисплея, Сила на звук, сигнал, Часово време, Безжична връзка .

5.3 Безжична връзка

За да се свържете с фурната, която ви е нужна:

- Безжична връзка с интернет.

Стъпка 1	Включете фурната.
Стъпка 2	Изберете: Меню / Настройки / Мрежи.
Стъпка 3	Изберете: Wi-Fi. Натиснете копчето за включване.
Стъпка 4	Изберете безжична връзка с интернет. Безжичният модул на фурната стартира в рамките на 90 сек.
За следващите стъпки следвайте инструкциите в листовката "Мобилно приложение".	
За да конфигурирате безжичната връзка по всяко друго време, изберете  на дисплея.	

Изберете пряк път!



Честота	2412 - 2484 MHz
Протокол	IEEE 802.11b DSSS/802.11g/n OFDM
Максимална мощност	EIRP < 20 dBm (100 mW)

5.4 Софтуерни лицензи

Софтуерът на фурната съдържа защитен от авторски права софтуер, лицензиран според BSD, fontconfig, FTL, GPL-2.0, LGPL-2.0, LGPL-2.1, libJpeg, zLib/ libpng, MIT, OpenSSL / SSLEAY ISC, Apache 2.0 и др.
Проверете пълното копие на лиценза от: Настройки / Сервиз / Лиценз.
Можете да изтеглите изходния код на софтуера с отворен код, като последвате хиперлинка, който се намира на уеб страницата на продукта.
Потърсете модела на фурната и софтуерната версия на Wi-Fi модула на http://aeg.opensoftwarerepository.com , папка NIUX.

6. ВСЕКИДНЕВНА УПОТРЕБА

ВНИМАНИЕ!

Вж. глава "Безопасност".

6.1 Как да настроите: Функции за затопляне

Стъпка 1	Включете фурната.
Стъпка 2	Задръжте копчето. Дисплеят показва функциите на затопляне по подразбиране.
Стъпка 3	Изберете символа на функцията за затопляне и натиснете копчето, за да влезете в подменюто.
Стъпка 4	Изберете функцията за затопляне и натиснете копчето.
Стъпка 5	Изберете: °C. Натиснете копчето. Дисплеят показва настройките на температурата.
Стъпка 6	Завъртете и натиснете копчето, за да зададете температурата / мощността на микровълните.
Стъпка 7	Натиснете: START .
STOP - натиснете, за да изключите функцията за затопляне.	
Стъпка 8	Изключете фурната.

Изберете пряк път!



6.2 Начин на използване: Бърз старт на микровълновата

Стъпка 1	Включете фурната.
Стъпка 2	Докоснете и задръжте  . Микровълновата функция ще работи 30 сек.

Стъпка 3	За да увеличите времето за готвене:	
	Изберете стойността за време и натиснете копчето, за да преминете на слайдъра за време. Завъртете копчето, за да удължите времето за готвене и го натиснете, за да потвърдите.	Натиснете отново:  , за да добавите 30 сек.
Микровълновата може да бъде включена по всяко време с/ъс: Бърз старт на микровълновата.		

6.3 Как да настроите: Помощ при готвене

Всяко ястие в това подменю има препоръчителна функция и температура. Можете да промените времето и температурата.

Стъпка 1	Изберете: Меню. Натиснете копчето.
Стъпка 2	Изберете: Помощ при готвене. Натиснете копчето.
Стъпка 3	Изберете ястие или вид храна и натиснете копчето, за да потвърдите.
Стъпка 4	Натиснете: START .

Изберете пряк път!









6.4 Функции за затопляне

Стандартни функции за затопляне







Функция за затопляне	Приложение
 Грил	За запичане на тънки храни или препичане на хляб

ВСЕКИДНЕВНА УПОТРЕБА

Функция за затопляне	Приложение
 Турбо грил	За печене на големи парчета месо или птици с костите на едно ниво. За огретени и за кафява коричка.
 Горещ въздух/ вентилир.	За печене на две нива едновременно и за сушене на храна. Задайте температурата с 20 – 40°C по-ниска, отколкото за Традиционно печене.
 Дълбоко замразени храни	За да станат хрупкави полуготовите храни (напр. картофки, картофи уеджис или пролетни рулца).
 Традиционно печене	За печене на тестени и месни храни на едно ниво.
 Функция пица	За печене на пица. За хрупкав и запечен блат.
 Долен нагревател	За печене на кексове с хрупкава основа и за консервиране на храна.
 Микровълни	За загряване и приготвяне на храна. Диапазонът на мощността е 100 – 1000 W.

Специални функции за затопляне







Функция за затопляне	Приложение
 Консервиране	За консервиране на зеленчуци (напр. туршия).

Функция за затопляне	Приложение
 Сушене	За сушене на резенчета плодове, зеленчуци и гъби.
 Затопляне на чиния	За подгряване на чинии преди сервиране.
 Втасване на тесто	За ускоряване на набухването на тесто с мая. Предотвратява изсъхването на повърхността на тестото и го запазва еластично.
 Огретен	За ястия като лазаня или запечени картофи. За огретени и за кафява коричка.
 Бавно готвене	За приготвяне на крехки, сочни печени меса.
 Поддържане на топлина	За поддържане на храната топла.
 Печене на хляб	Използвайте тази функция, за да пригответе хляб или рула с добър, професионален резултат относно хрупкавост, цвят и загар на коричката.

Функции за микровълново затопляне

Функция за затопляне	Приложение
 Размразяване	За размразяване на месо, риба, плодове, торти, хляб и масло. Диапазонът на мощността е 100-200 W.





ВСЕКИДНЕВНА УПОТРЕБА

Функция за затопляне	Приложение
 Затопляне	За затопляне на предварително приготвени ястия и деликатни храни. Диапазонът на мощността е 300-700 W.
 Микровълнова течности	За затопляне на напитки и супи. Диапазонът на мощността е 800-1000 W.
 Горещ въздух/ вент. + МВ	За печене на едно ниво. Функция с допълнителни микровълни.
 Традиционно готвене + МВ	За печене на тестени и месни храни на едно ниво. Функция с допълнителни микровълни.
 Грил + МВ	За готвене на храна за кратко време и препичане. Функция с допълнителни микровълни.
 Турбо грил + МВ	За печене на по-големи парчета месо на едно ниво. За огретени и за кафява коричка. Функция с допълнителни микровълни.

7. ФУНКЦИИ НА ЧАСОВНИКА

7.1 Описание на функциите на часовника

Функция на часовника	Приложение
Време за готвене	За да зададете времетраене на готвенето. Максимумът е 23 h и 59 min.
Критерии за начало	За настройване при стартиране на отброяването на таймера.
Край на действието	За настройване на какво да се случи при края на отброяването.
Забавен старт	За отлагане на старта и/или края на готвенето.
Удължаване на времето	За увеличаване на времето за готвене.
Напомняне	За настройка на предстартовото броене. Максимумът е 23 x и 59 min. Тази функция не влияе върху работата на фурната.

Критерии за начало	Забележка
-	Таймерът започва, когато Вие го включите.
	Таймерът започва след затваряне на вратата.
	Таймерът започва, когато започне готвенето.
	Таймерът започва, когато фурната достигне зададената температура.
	Таймерът започва в определен час.

Критерии за начало, Край на действието и Забавен старт не са налични за микровълновите функции.

7.2 Как да настроите: Функции на Часовника

Как да настроите часовника	
Стъпка 1	Изберете: Часово време. Натиснете копчето.
Стъпка 2	Завъртете копчето, за да настроите часовника. Натиснете копчето.

ФУНКЦИИ НА ЧАСОВНИКА

Как да настроите времето за готвене	
Стъпка 1	Изберете функция за затопляне и настройте температурата.
Стъпка 2	Изберете: Таймер.
Стъпка 3	Завъртете копчето, за да настроите времето. Натиснете копчето.
Стъпка 4	Изберете: Край на действието. Натиснете копчето. Таймерът започва да отброява веднага.

Изберете пряк път!



Как да изберете опция за начало/край на готвенето	
Стъпка 1	Изберете функция за затопляне и настройте температурата.
Стъпка 2	Изберете: ● ● ● . Натиснете копчето.
Стъпка 3	Изберете: Критерии за начало. Натиснете копчето.
Стъпка 4	Изберете: Край на действието. Натиснете копчето.

Как да отложите началото и края на готвенето	
Стъпка 1	Изберете: ● ● ● . Натиснете копчето.
Стъпка 2	Изберете: Критерии за начало / По-късно. Натиснете копчето.
Стъпка 3	Завъртете копчето, за да настроите часа за начало. Натиснете копчето.

Как да отложите началото и края на готвенето

Стъпка 4	Завъртете копчето, за да зададете времето за край на готвене. Натиснете копчето.
Стъпка 5	Изберете: Край на действието. Натиснете копчето.

Как да отложите началото, без да настройвате края на готвенето

Стъпка 1	Изберете: ● ● ● . Натиснете копчето.
Стъпка 2	Изберете: Критерии за начало / По-късно.
Стъпка 3	Завъртете копчето, за да настроите часа за начало. Натиснете копчето два пъти, за да потвърдите.

Как да удължите времето за готвене

Когато остава 10% от времето за готвене, а изглежда, че храната не е готова, можете да удължите времето за готвене. Можете и да промените функцията на фурната.

Стъпка 1	Изберете: Таймер.
Стъпка 2	Изберете предпочитаната икона за време, за да удължите времето за готвене, и натиснете копчето, за да потвърдите.
Стъпка 3	Освен това можете да изберете предпочитаната функция на затопляне и да натиснете копчето, за да я промените.

8. КАК ДА СЕ ИЗПОЛЗВА ПРИНАДЛЕЖНОСТИ

8.1 Поставяне на принадлежности

Използвайте само подходящи готварски съдове и материали. Вижте глава "Съвети и указания", Съдове и материали, подходящи за микровълнови фурни.

Малката вдлъбнатина отгоре увеличава безопасността. Вдлъбнатините са също така средства против преобръщане. Високият ръб около шкафа предотвратява изплъзването на готварски съдове.

Решетъчна скара:

Вкарайте рафта между водещите релси на опорите му и се уверете, че е с крачетата надолу.

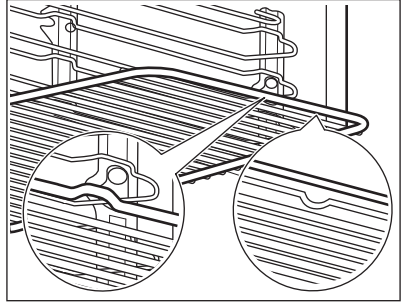

Тавичка за печене / Дълбока тава:

Плъзнете тавичката за печене /дълбоката тава между водачите на носача на рафта.

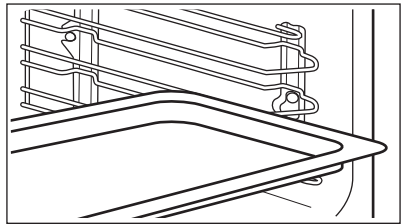

Скара и тавичка за печене / дълбока тавазедно:

Плъзнете тавичката за печене /дълбоката тава между водачите на носача на рафта и скарата на водачите отгоре.

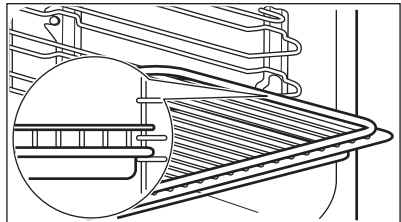

9. ДОПЪЛНИТЕЛНИ ФУНКЦИИ

9.1 Как да запазите:Предпочитани



Можете да запазите любимите си настройки, като функцията за затопляне, времето за готвене, температурата, чинията от менюто за подпомагане на готвене или функцията за почистване. Можете да запазите 3 любими настройки.

Те са на разположение в менюто: Предпочитани.

Стъпка 1	Включете фурната.
Стъпка 2	Изберете предпочитаната функция и натиснете копчето.
Стъпка 3	Изберете: Меню / Предпочитани.
Стъпка 4	Изберете: Запази сегашните. Завъртете копчето, за да изберете позицията на настройката.
Стъпка 5	Натиснете копчето, за да добавите настройката към списъка с: Предпочитани.

9.2 Автоматично изключване

От съображения за безопасност фурната се изключва автоматично след известно време, ако е включена функцията за затопляне, а настройките не са променени.

 (°C)	 (h)
30 - 115	12.5
120 - 195	8.5
200 - 230	5.5

Автоматичното изключване на работи със следните функции: Осветление, Край, Бавно готвене.

9.3 Охлаждащ вентилатор

Когато фурната работи, охлаждащият вентилатор се включва автоматично, за да поддържа повърхностите на фурната хладни. Ако изключите фурната, охлаждащият вентилатор може да продължи да работи, докато фурната се охлади.

10. ПРЕПОРЪКИ И СЪВЕТИ

ВНИМАНИЕ!

Вж. глава "Безопасност".

10.1 Препоръки за готвене





Температурата и времето за готвене в таблиците са само ориентировъчни. Те зависят от рецептите, качеството и количеството на използваните съставки. Вашата фурна може да пече по-различно от досегашната Ви фурна. Таблиците по-долу показват препоръчителните настройки за температура, време за готвене и позиция на рафта за определени видове храни. Ако не можете да намерите настройките за специална рецепта, потърсете подобни рецепти. За повече препоръки за готвене вижте таблиците за готвене на нашия уебсайт. За да откриете подходящата книжка с рецепти, проверете PNC (номер на продукт) на фирмената табела от предната част на уреда.

10.2 Препоръки за микровълновото готвене



Хайде да готвим!

Поставете храната върху чиния на дъното на вътрешността.
Обърнете или разбъркайте храната по средата на времето за размразяване или готвене.
От време на време разбърквайте течните ястия.
Разбърквайте храната преди сервиране.
Покрийте храната при готвене и претопляне.
Поставете лъжицата към бутилката или чашата, когато затопляте напитки, за да се гарантира по-добро разпределение на топлината.
Поставете храната във фурната без опаковки. Пакетираните готови храни могат да бъдат поставени във фурната, само когато опаковката е подходяща за микровълнова фурна (прочетете информацията върху опаковката).

 Микровълново готвене	 Микровълново размразяване
<p>Готвене в покрит съд. Ако искате храната да е хрупкава, гответе без капак.</p> <p>Не гответе храната твърде много, като задавате високи стойности за мощност и време. Храната може да изсъхне, да изгори или да предизвика пожар.</p> <p>Не използвайте фурната за приготвяне на яйца или охлюви с черупки, защото те могат да се пръснат. Продупчете жълтъка на пържените яйца, преди да ги претоплите.</p> <p>Преди готвене продупчете храната с кожа или кора няколко пъти.</p> <p>Нарежете зеленчуците на парченца с подобни размери.</p> <p>След като изключите фурната, извадете храната и я оставете да стои няколко минути.</p>	<p>Поставете замразената и разопакована храна върху малка обърната наобратно чиния със съд под нея, на поставката за размразяване или пластмасово сито, за да се оттича размразената течност.</p> <p>Отстранете размразените парчета последователно.</p> <p>За приготвяне на плодове и зеленчуци, без да ги размразявате, може да използвате микровълновата фурна на по-висока мощност.</p>

10.3 Подходящи готварски съдове и материали за микровълнова

Използвайте само подходящи готварски съдове и материали за микровълновата фурна. Използвайте долната таблица за справка. Проверете спецификациите на съдовете/материала преди употреба.





Готварски съд/ Материал			
Стъкло или порцелан, безопасни за фурна без метални компоненти, напр. огнеупорно стъкло	✓	✓	✓
Неогнеупорни стъкло и порцелан без сребърни, златни, платинени или други метални декорации	✓	x	x
Стъкло и стъклокерамика, изработени от огнеупорен/устойчив на замръзване материал	✓	✓	✓

ПРЕПОРЪКИ И СЪВЕТИ

Готварски съд/ Материал			
Керамични и керамични изделия без кварцови или метални компоненти и покрития, които съдържат метал	✓	✓	X
Керамика, порцелан и керамични изделия с неглазирано дъно или с малки отвори, напр. на дръжките	X	X	X
Пластмаса, устойчива на топлина до 200 °C	✓	✓	X
Картон, хартия	✓	X	X
Тънък разтеглив найлон за покриване на храна	✓	X	X
Найлон за печене с безопасно затваряне в микровълнова фурна	✓	✓	X
Съдове за печене от метал, напр. емайлирани, чугунени	X	X	X
Тави за печене, покрити с черен лак или силикон	X	X	X
Тава за печене	X	X	X
Решетъчна скара	X	X	✓
Готварски съдове за употреба в микровълнова фурна, напр. тава за микровълнова	X	✓	X

10.4 Препоръчителни настройки на мощността за различни видове храна

Данните в следващата таблица са ориентировъчни.

700 – 1000 W					
 Готвене на зеленчуци	 Завиране в началото на процеса на топлинна обработка	 Загряване на течности			
500 – 600 W					
 Готвене на яйчени ястия	 Задушено месо на бавен огън	 Затопляне на ястия от типа „всичко в едно“	 Размразяване и затопляне на замразени храни		
300 – 400 W					
 Топене на сирене, шоколад, масло	 Варене на ориз на тих огън	 Затопляне на бебешка храна	 Готвене/затопляне на фини хранителни продукти	 Продължително готвене	
100 – 200 W					
 Размразяване на хляб	 Размразяване на плодове и сладкиши	 Размразяване на сирене, сметана, масло	 Размразяване на месо, риба		





10.5 Таблицы за готвене за изпитващи институции.

Информация за изпитващи лаборатории







Изпитвания по IEC 60705.

ПРЕПОРЪКИ И СЪВЕТИ







Използвайте скара, освен ако не е посочено друго.

МИКРОВЪЛНО-ВА ФУНКЦИЯ	 POWER (W)	 (kg)		 (min)	
Пандишпанова торта	600	0.475	Долна част	7 - 9	Обърнете контейнера с 1/4 по средата на времето за готвене.
Руло „Стефани“	400	0.9	2	25 - 32	Обърнете контейнера с 1/4 по средата на времето за готвене.
Яйчен крем	500	1	Долна част	18	-
Размразяване на месо	200	0.5	Долна част	7 - 8	Обърнете месото на половината време за готвене.

Използвайте скарата.

КОМБИНИРАНА МИКРОВЪЛНО-ВА ФУНКЦИЯ		 POWER (W)	 (°C)		 (min)	
Кейк, 0,7 kg	Традиционно готвене + МВ	100	200	2	23 - 27	Обърнете контейнера с 1/4 по средата на времето за готвене.
Картофен огретен, 1,1 kg	Горещ въздух/вент. + МВ	300	180	2	38 - 42	Обърнете контейнера с 1/4 по средата на времето за готвене.

Използвайте скарата.

КОМБИ-НИРАНА МИКРО-ВЪЛНОВА ФУНКЦИЯ		 POWER (W)	 (°C)		 (min)	
Пиле, 1,1 kg	Турбо грил + МВ	400	230	1	35 - 40	Сложете месото в кръгъл стъклен съд и го обърнете по средата на времето за готвене.

11. ГРИЖИ И ПОЧИСТВАНЕ

⚠ ВНИМАНИЕ!

Вж. глава "Безопасност".

11.1 Бележки относно почистването

 Препарати за почистване	Почиствайте лицевата част на фурната с мека кърпа с топла вода и мек препарат за почистване.
	Използвайте почистващ разтвор, за да почистите металните повърхности.
	Почистете петната с мек почистващ препарат.

 Всекидневна употреба	Почиствайте вътрешността след всяка употреба. Натрупвания на мазнини или други остатъци могат да доведат до пожар. Внимателно почиствайте тавана на фурната от остатъци и мазнина.
	Подсушавайте вътрешността на фурната с мека кърпа след всяка употреба.

 Акcesoари	Почиствайте принадлежностите на фурната след всяко ползване и ги оставете да изсъхнат. Използвайте мека кърпа с топла вода и мек почистващ препарат. Не почиствайте принадлежностите в съдомиялна машина.
	Не почиствайте незалепващите акcesoари с абразивен почистващ препарат или предмети с остри ръбове.

11.2 Начин на отстраняване: Нносачи на скарата

Отстранете опорите на скарата, за да почистите фурната.

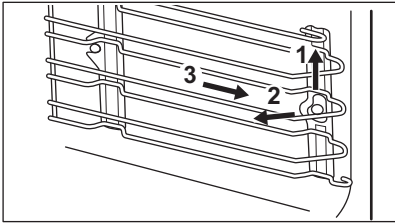
Стъпка 1	Изключете фурната и изчакайте да изстине.	
Стъпка 2	Изтеглете опората на скарата внимателно нагоре от предното окачване.	
Стъпка 3	Издърпайте предната част на носачите на рафтовете от страничната стена.	
Стъпка 4	Извадете носачите от задното окачване.	
Поставете носачите на скарата в обратна последователност.		

11.3 Как да подмените: Лампа

ВНИМАНИЕ!

Опасност от токов удар.
Лампата може да е гореща.

Винаги дръжте халогенната лампа с кърпа, за да предотвратите изгарянето на остатъчната мазнина върху лампата.

Преди да смените лампата:		
Стъпка 1	Стъпка 2	Стъпка 3
Изключете фурната. Изчаквайте, докато фурната изстине.	Изключете фурната от електрическата мрежа.	Поставете парче плат върху дъното на фурната.

Горна лампа

Стъпка 1	Завъртете стъкления капак, за да го извадите.
Стъпка 2	Почистете стъкления капак.
Стъпка 3	Сменете старата крушка с подходяща нова крушка, устойчива на температура 300°C.
Стъпка 4	Монтирайте стъкления капак.

12. ОТСТРАНЯВАНЕ НА НЕИЗПРАВНОСТИ

ВНИМАНИЕ!

Вж. глава "Безопасност".

12.1 Как да постъпите, ако...



Фурната не се включва или не се загрева.



Възможна причина



Отстраняване

Фурната не е свързана към електрозахранването или е свързана неправилно.

Проверете дали фурната е свързана правилно към електрозахранването.

Часовникът не е настроен.

Настройте часовникът, за детайли вижте глава "Функции на часовника", Как да настроите: Функции на Часовника.

Вратата не е правилно затворена.

Затворете напълно вратичката.

Предпазителят е изгорял.

Проверете дали предпазителят е причина за неизправността. Ако проблемите се появят отново, се обадете на квалифициран техник.

Функцията "Защита за деца" е включена.

Вижте глава "Меню", подменю за: Опции.



Компонентите трябва да се подменят





Описание



Отстраняване



Лампичката е изгоряла.

Сменете лампичката, за детайли вижте глава "Грижи и почистване", Как да подмените: Лампичка

 Проблеми с безжичния сигнал.	
 Възможна причина	 Отстраняване
Проблеми със сигнала на безжичната мрежа.	Проверете вашата безжична мрежа и рутер. Рестартирайте рутера.
Инсталиран е нов рутер или е променена конфигурацията на рутера.	За да конфигурирате отново фурната и мобилното устройство, вижте глава „Преди първа употреба“, безжична връзка.
Силата на сигнала на безжичната мрежа е слаба.	Преместете рутера възможно най-близо до фурната.
Безжичният сигнал се прекъсва от микровълнов уред, поставен близо до фурната.	Изключете микровълновия уред.



12.2 Начин на управление: Кодове за грешка

При наличие на софтуерна грешка на дисплея се извежда съобщение за грешка. В този раздел ще откриете списък с проблеми, които може да разрешите сами.

 Код и описание	 Отстраняване
F601 – наличие на проблем със сигнала на Wi-Fi.	Проверете връзката с мрежата. Вж. глава "Преди първата употреба", Безжична връзка.
F604 – първото свързване с Wi-Fi е неуспешно.	Изключете фурната, включете я и опитайте отново. Вж. глава "Преди първата употреба", Безжична връзка.
F908 – системата на фурната не е в състояние да се свърже с контролния панел.	Изключете и включете фурната.

Когато някое от тези съобщения за грешка продължи да се извежда на дисплея, това означава, че вероятно е деактивирана някоя от подсистемите с неизправност. В такъв случай се свържете с Вашия доставчик или с упълномощен сервизен център. Ако се появи някоя от тези грешки, останалите функции на фурната ще продължат да функционират.

ОТСТРАНЯВАНЕ НА НЕИЗПРАВНОСТИ

 Код и описание	 Отстраняване
F131 – температурата на сензора на магнетрона е прекалено висока.	Изключете фурната и изчакайте да изстине. Включете фурната отново.
F602, F603 – не е наличен Wi-Fi.	Изключете и включете фурната.

12.3 Данни за обслужване

Ако не можете да намерите решение на проблема сами, обърнете се към търговеца си или към упълномощен сервизен център.

Данните, необходими за сервизния център, са посочени на табелката с данни. Тази табелка се намира върху предната рамка на вътрешността на фурната. Не отстранявайте табелката с данни от вътрешността на фурната.

Препоръчваме ви да запишете данните тук:	
Модел (MOD.)
Номер на продукт (PNC)
Сериен номер (SN)

13. ЕНЕРГИЙНА ЕФЕКТИВНОСТ

13.1 Енергоспестяване



Фурната съдържа функции, които Ви позволяват да спестявате енергия при ежедневното готвене.

Уверете се, че вратичката на фурната е затворена добре, когато фурната работи. Не отваряйте вратичката твърде често по време на готвене. Поддържайте уплътнението на вратичката чисто и се уверете, че е добре фиксирано в своята позиция.

Използвайте метални готварски съдове, за да подобрите енергоспестяването (само при използване на немикровълнова функция)

Когато е възможно, не загрявайте предварително фурната, преди да пристъпите към готвене.

Когато приготвяте няколко ястия наведнъж, свеждайте интервалите между готвенето им до минимум.

Готвене с вентилатор

При възможност използвайте функциите за готвене с вентилатор, за да пестите електроенергия.

Остатъчна топлина

Ако е активирана програма с избор на "Времетраене" или "Час на изключване" и времето за готвене е повече от 30 минути, нагряващите елементи се изключат автоматично по-рано при някои функции на фурната.

Вентилаторът и лампичката продължават да работят. Когато изключите фурната, дисплеят показва остатъчната топлина. Можете да използвате тази топлина, за да държите храната топла.

Когато продължителността на готвене е по-голяма от 30 минути, намалете температурата на фурната до минимум 3 – 10 минути преди края на готвенето. Храната продължава да се готви, благодарение на остатъчната топлина във фурната.

Използвайте остатъчната топлина, за да затопляте други храни.

Подгръване на храна

Изберете най-ниската възможна температурна настройка, за да използвате остатъчната топлина и да поддържате ястията топли. Индикаторът за остатъчна топлина или температура се появява на дисплея.

Готвене с изключена лампичка

Изключете лампичката по време на готвене. Включвайте я само, когато имате нужда от нея.

14. СТРУКТУРА НА МЕНЮТО

14.1 Меню

Изберете: Меню и натиснете копчето.

Елемент от менюто		Приложение
Предпочитани		Изброява любимите настройки.
Помощ при готвене		Изброява автоматичните програми.
Опции		За задаване на конфигурацията на фурната.
Настройки	Мрежи	За задаване на конфигурацията на мрежата.
	Настройка	За задаване на конфигурацията на фурната.
	Сервиз	Показва конфигурацията и версията на софтуера.

14.2 Подменю за: Опции

Подменю	Приложение
Осветление	Включва и изключва лампата.
Икона на лампичката	На екрана се появява иконата на лампата.
Защита за деца	Предотвратява случайно активиране на фурната. Когато опцията е включена, текстът "Защита за деца" се появява на дисплея, когато включите фурната. За да активирате фурната, изберете кодовите букви по азбучен ред.
Бързо нагряване	Скъсява времето за загреване. Достъпно е само за някои от функциите на фурната.

14.3 Подменю за: Мрежи

Подменю	Описание
Wi-Fi	За да активирате и деактивирате: Wi-Fi.

Подменю	Описание
работа от разстояние	За да активирате и деактивирате дистанционно управление Опцията се вижда само след като включите: Wi-Fi.
Мрежа	За да проверите състоянието на мрежата и силата на Wi-Fi сигнала. Wi-Fi.
Автоматична дистанционна работа	За да стартирате дистанционното управление автоматично след натискане СТАРТ. Опцията се вижда само след като включите: Wi-Fi.
Забравяне на мрежата	За да изключите текущата мрежа от автоматично свързване с фурната.

14.4 Подменю за: Настройка

Подменю	Описание
Език	Задаване на език.
Часово време	Задава текущото време и дата.
Посочване на времето	Включване и изключване на часовника
Стил на цифровия часовник	Сменя формата на показваната индикация за време.
Звуци на клавиатурата	Включване и изключване на звука от натискане на сензорните полета. Не е възможно да изключите звука за: Ⓛ, STOP .
Тонове Аларма/Грешка	Включване и изключване на звука на алармата.
Сила на звук. сигнал	Настройва звука на тоновете на клавишите и сигналите.
Яркост на дисплея	Настройва яркостта на дисплея.

14.5 Подменю за: Сервиз

Подменю	Описание
Демо режим	Код за активация/деактивация: 2468

СТРУКТУРА НА МЕНЮТО



Подменю	Описание
Лиценз	Информация относно лицензи.
Софтуерна версия	Информация относно софтуерната версия.
Reset all settings (Нулиране на всички настройки)	Възстановява фабричните настройки.
Зануляване на съобщенията	Възстановява всички изскачащи прозорци до ориг. настройки.

15. ЛЕСНО Е!





Преди първа употреба, трябва да настроите:

Език	Яркост на дисплея	Сила на звук сигнал	Часово време	Безжична връзка
------	-------------------	---------------------	--------------	-----------------



Запознайте се с основните икони на контролния панел и екрана:

 Вкл / Изключено	 Wi-Fi	 Информация	 Опции на таймера	START / STOP
--	--	---	---	--------------

Започнете да използвате фурната

Бърз старт	Включете фурната и започнете да готвите със зададената температура и време по подразбиране.	Стъпка 1	Стъпка 2	Стъпка 3
		Докоснете и задръжте  .	Изберете функцията на фурната  ... и натиснете копчето.	Натиснете START .
Бързо изключване	Изключете фурната по всяко време, всеки екран или съобщение.	Натиснете и задръжте  докато фурната се изключи.		
Бърз старт	Стартирайте Микровълновата фурна по всяко време с настройките по подразбиране: 30 sec/1000W.	Натиснете  .		

Започнете да готвите



Стъпка 1	Стъпка 2	Стъпка 3	Стъпка 4
 Включете фурната.	 ... Изберете функцията за нагряване и натиснете копчето.	 Завъртете копчето, за да зададете температурата и го натиснете.	START Натиснете, за да започнете готвенето.

Запознайте се с бързото готвене

Използвайте автоматичните програми, за да пригответе ястие бързо с настройки по подразбиране:

Стъпка 1	Стъпка 2	Стъпка 3	Стъпка 4
Изберете: Меню и натиснете копчето.	Изберете: Помощ при готвене и натиснете копчето.	Изберете категорията на храната.	Изберете ястието и натиснете копчето.

Използвайте бързи функции, за да настроите времето за готвене или да промените функцията за готвене

Бързи таймер настройки	Стъпка 1	Стъпка 2
Използвайте най-използваните настройки на таймера, като изберете от клавишите за бърз достъп.	Изберете Таймер и натиснете копчето.	Изберете предпочитаната стойност на таймера и натиснете копчето.
Използвайте 10% финален асистент: Използвайте 10% финален асистент, за да добавите допълнително време или да промените функцията за готвене, когато останат 10% от времето за готвене	За да удължите времето за готвене, натиснете предпочитаната икона за време. +1 min +5 min +10 min	
	Сменете функцията: Изберете предпочитаната функция    ... и натиснете копчето.	

16. ИЗБЕРЕТЕ ПРЯК ПЪТ!

Тук можете да видите всички полезни преки пътища. Можете да ги намерите и в специалните глави в ръководството за потребителя.

Безжична връзка



Как да настроите: Функции за затопляне



Как да настроите: Помощ при готвене



Как да настроите: Време за готвене



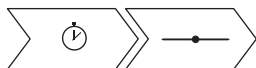

Как да отложите: Началото и края на готвенето



Как да отмените: Настройването на таймер



17. ОПАЗВАНЕ НА ОКОЛНАТА СРЕДА

Рециклирайте материалите със символа . Поставете опаковките в съответните контейнери за рециклирането им. Помогнете за опазването на околната среда и човешкото здраве, както и за рециклирането на отпадъци от електрически и електронни уреди. Не изхвърляйте уредите, означени със символа , заедно с битовата смет. Върнете уреда в местния пункт за рециклиране или се обърнете към вашата общинска служба.

www.aeg.com/shop



867361006-C-092020