

ODBRAMBENO-OSLOBODILAČKI RAT 1992-1995 ARGUMENTI I DOKUMENTI

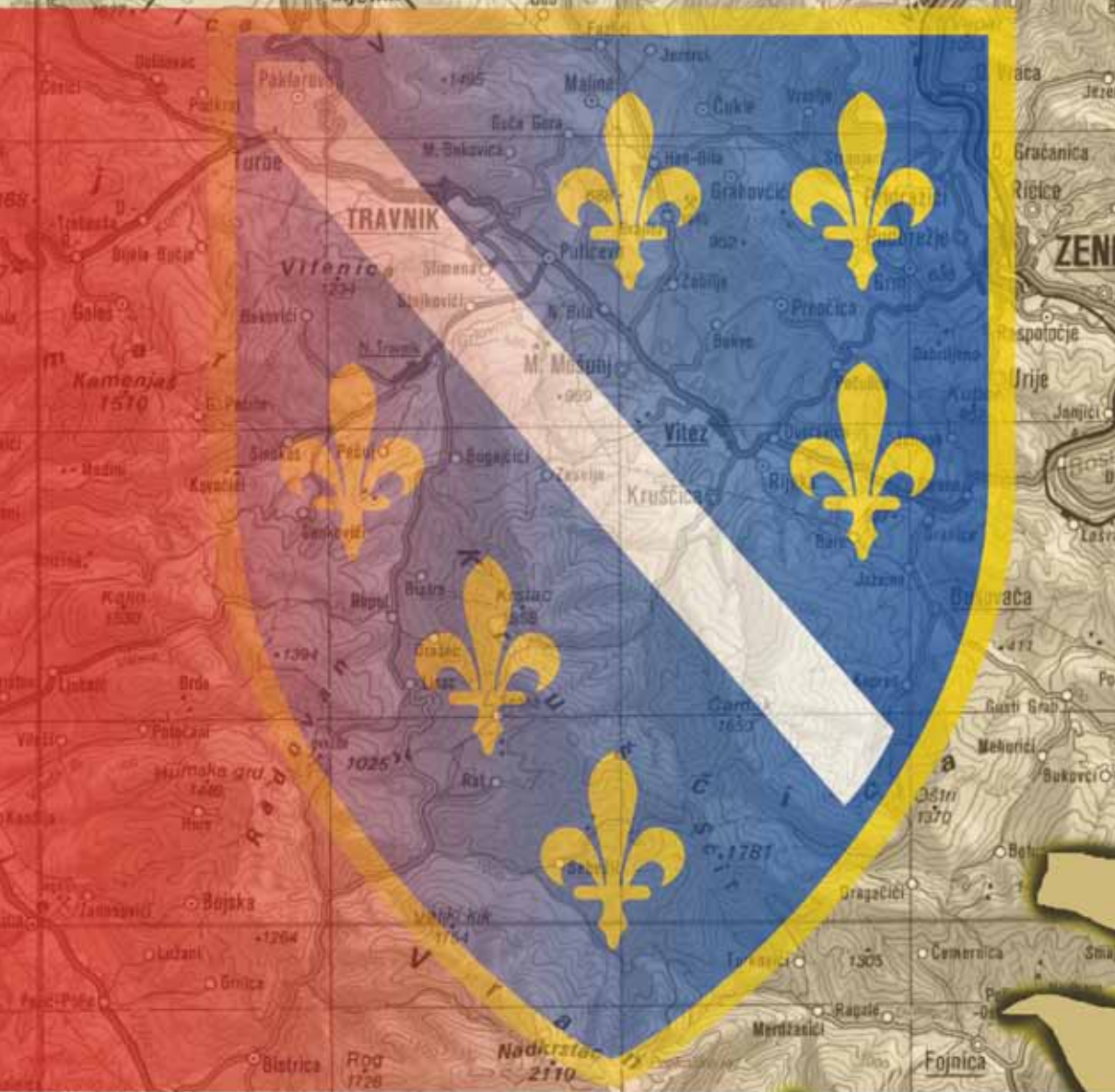

SREDNJA BOSNA PRKOSNA PREDRATNA 1991 - RATNA 1992

Predratna 1991. i ratna 1992. godina - SREDNJA BOSNA PRKOSNA

*Zbornik radova sa okruglog stola održanog pod ovim nazivom
14. aprila 2012. godine u Travniku*

*Izdavač: Udruženje za zaštitu tekovina borbe za Bosnu i Hercegovinu,
Nedima Filipovića 19, 71000 Sarajevo
e-mail: zatebebih@bih.net.ba
www.zatebebih.ba*

Za izdavača: Mustafa Polutak

Urednik: Jasmin Ganić

Redaktor: Remzija Šiljak

Lektor i korektor: Nazif Osmanović

DTP: Abdulah Vrselj

Štampa: Štamparija Fojnica

Za štampariju: Šehzija Buljina

Tiraž: 600 primjeraka

Izdanje: 2012.

Udruženje za zaštitu tekovina borbe za Bosnu i Hercegovinu

Predratna 1991. i ratna 1992. godina
SREDNJA BOSNA PRKOSNA

Zbornik radova sa okruglog stola održanog
14. aprila 2012. godine u Travniku

Sarajevo, 2012. godine

SADRŽAJ

RIJEČ UREDNIKA	7
PROJEKAT OKRUGLOG STOLA	9
ZNAČENJE KORIŠTENIH SKRAĆENICA	13
<i>Esad Crnica</i>	
POZDRAVNI GOVOR.....	19
ZBORNİK RADOVA	21
<i>Dr.sc. Kenan Dautović</i>	
SOCIOLOŠKO - POLITOLOŠKA ANALIZA DEŠAVANJA KOJA SU PRETHODILA BOSANSKOHERCEGOVAČKOM RATU 1992. - 95.GODINA.....	23
<i>Jasmin Ganić</i>	
GLAVNI POLITIČKI DOGAĐAJI NA PROSTORU BOSNE I HERCEGOVINE OD DISOLUCIJE JUGOSLAVIJE DO MEĐUNARODNE INICIJATIVE VANCE-OWENOVOG PLANA ZA RJEŠAVANJE KRIZE U BIH.....	45
<i>General Džemal Merdan</i>	
AKTIVNOSTI RADA PATRIOTSKE LIGE I OKŠTO ZENICA '91. I '92.GODINE.....	99
<i>Halid Genjac</i>	
PRIPREME ZA OTPOR AGRESIJI 1991. GODINE I ODBRANA OD AGRESIJE U 1992.GODINI NA PODRUČJU OPĆINE TRAVNIK	137
<i>Brigadir Zijad Čaber</i>	
PRIPREME ZA OTPOR AGRESIJI 1991.GODINE I ODBRANA OD AGRESIJE U 1992.GODINI NA PODRUČJU OPĆINE TRAVNIK.....	153
<i>Migalo Enver</i>	
PRIPREME ZA OTPOR AGRESIJI 1991.GODINE I ODBRANA OD AGRESIJE U 1992.GODINI NA PODRUČJU OPĆINE TRAVNIK.....	167
<i>Abdulah Jeleč i Besim Ždralović</i>	
PRIPREME ZA OTPOR AGRESIJI 1991.GODINE I ODBRANA OD AGRESIJE U 1992.GODINI NA PODRUČJU OPĆINE BUGOJNO.....	181
<i>mr. Edin Ramić</i>	
PRIPREME ZA OTPOR AGRESIJI 1991.GODINE I ODBRANA OD AGRESIJE U 1992.GODINI NA PODRUČJU OPĆINE BUGOJNO.....	191

Safet Kršlak

PRIPREME ZA OTPOR AGRESIJI 1991.GODINE I ODBRANA OD AGRESIJE U
1992.GODINI NA PODRUČJU OPĆINE DONJI VAKUF 217

Kemal Terzić

PRIPREME ZA OTPOR AGRESIJI 1991.GODINE I ODBRANA OD AGRESIJE U
1992.GODINI NA PODRUČJU OPĆINE DONJI VAKUF 227

Spahić Adem

PRIPREME ZA OTPOR AGRESIJI 1991.GODINE I ODBRANA OD AGRESIJE U 1992.
GODINI NA PODRUČJU OPĆINE JAJCE.....235

Murat Silajdžija

PRIPREME ZA OTPOR AGRESIJI 1991.GODINE I ODBRANA OD AGRESIJE U
1992.GODINI NA PODRUČJU OPĆINE NOVI TRAVNIK 265

Belegić Hasib

PRIPREME ZA OTPOR AGRESIJI 1991.GODINE I ODBRANA OD AGRESIJE U
1992.GODINI NA PODRUČJU OPĆINE NOVI TRAVNIK 271

Munib Kajmović

PRIPREME ZA OTPOR AGRESIJI 1991.GODINE I ODBRANA OD AGRESIJE U
1992.GODINI NA PODRUČJU OPĆINE VITEZ 285

Senad Buljina i Nijaz Begović

PRIPREME ZA OTPOR AGRESIJI 1991.GODINE I ODBRANA OD AGRESIJE U
1992.GODINI NA PODRUČJU OPĆINE BUSOVAČA..... 309

Sead Sinanbašić

PRIPREME ZA OTPOR AGRESIJI 1991.GODINE I ODBRANA OD AGRESIJE U
1992.GODINI NA PODRUČJU OPĆINE KISELJAK..... 327

RIJEČ UREDNIKA

Predratna 1991. - ratna 1992. godina

SREDNJA BOSNA PRKOSNA

Argumenti i dokumenti

Poštovani čitaoci,

Pred nama se nalazi druga knjiga iz sastava edicije „Argumenti i dokumenti“ vojno-političke prilike na prostoru srednje Bosne u periodu od 1991. do 1995. godine. Ova knjiga je urađena u formi Zbornika radova sa okruglog stola održanog 14.04.2012. godine. Tekstovi u knjizi predstavljaju objedinjenu cjelinu autorskih radova kojima smo pokušali obuhvatiti što veći broj općina na prostoru srednje Bosne. Ovaj put imamo radove sa osam općina i to: Jajce, Donji Vakuf, Bugojno, Travnik, Novi Travnik, Vitez, Busovača i Kiseljak. Dio radova koji ne prikazuju stanje na općinama, odnose se na širi društveno-politički kontekst čija je namjera bila predstaviti sveobuhvatnost prilika tog perioda.

Tekstovi autora predstavljaju njihove lične stavove i kao takvi podliježu kritičkom vrednovanju. Tekstovi su rađeni na osnovu raspoložive i dostupne arhivske građe, dosadašnjih objavljenih publikacija i ličnog iskustva i učešća u pojedinim događajima o kojima je pisano. Na ovaj način ovo nije jedino što se može objaviti, nije ni najpotpunije, ni najsveobuhvatnije, ali je ovo jedna baza za dalju nadogradnju, što je u suštini i namjera Udruženja Za tebe BiH SBK da potakne i ostale relevantne činioce bosanskohercegovačkog društva da daju svoj doprinos za nezaborav događajima koji su se dešavali na prostoru srednje Bosne u periodu 1991.-1995. Naravno, uvijek ima prostora za nadogradnju i proširenje objavljenih tekstova sa podacima koji su proistekli iz historijskih činjenica.

Članovi Udruženja za zaštitu tekovina borbe za Bosnu i Hercegovinu SBK razgovarajući o modalitetu i načinu rada kako realizovati projekat i objaviti publikacije, u mnoštvu zamisli, izronila je ideja koja nam se učinila najpogodnija. To je podrazumjevalo da cjelokupni projekat realizujemo etapno kroz organizaciju okruglih stolova svake faze, tako da smo uradili podjelu po slijedećem:

1. Period 1991. i 1992. godine
2. Period 1993. godine
3. Period 1994. i 1995. godine

Iz navedenog jasno je vidljivo da je određivanje perioda bilo uslovljeno aktivnostima koje su se dešavale na prostoru srednje Bosne. Za prvi period opredjeljenje kojim smo se vodili za realizaciju okruglog stola predratnog perioda i prve godine rata našli smo u izrazitoj konfuznosti tog perioda. Period poslije prvih demokratskih izbora je faza prelaska sa jednopartijskog na pluralni sistem organizacije vlasti, kada su pojedine političke elite to jednostrano poimale, što je proizvelo političke konfrontacije i sukobljavanje mišljenja u načinu kontinuiteta trajanja Republike Bosne i Hercegovine. Velikonacionalistima su apetiti porasli i vidjeli su svoju povijesnu šansu u realizaciji njihovih ciljeva.

Drugi period je neposredno ratno dešavanje na prostoru srednje Bosne i otvoreni sukob sa postrojbama HVO. O odnosu ovih prilika prošle godine održan je okrugli sto i objavljen je Zbornik radova pod naslovom „Džehenem u srednjoj Bosni“ ratna 1993.

Treći period predstavlja kontinuitet djelovanja borbenih dejstava prema agresorskim snagama, s jedne strane, dok sa druge strane imamo proces reintegracije društva i povratka i obnove svega što je uništeno u ratnim dejstvima na prostoru srednje Bosne.

Da bi u potpunosti ostvarili određenu zamisao moraju biti realizovane sve aktivnosti koje je determinišu. To su planirati projekat, organizovati ga, izvršiti njegovu realizaciju i na kraju kao finalni proizvod svega izvršiti njegovu publikaciju. Ispuštanjem ijedne faze u realizaciji aktivnosti nemoguće je postići željeni efekat.

Na kraju za uspješnom realizacijom ovoga projekta zahvalnost pripada autorima tekstova, organizatoru cjelokupnog projekta i naravno našim dokazanim prijateljima koji su svojim priložima i omogućili publikaciju ovoga zbornika radova.

Urednik

**UDRUŽENJE ZA ZAŠTITU TEKOVINA BORBE ZA BOSNU I HERCEGOVINU
SREDNJOBOSANSKOG KANTONA**

Broj: 06-55-1/11
Travnik, 22. 12. 2011. g

PROJEKAT OKRUGLOG STOLA

PREDRATNA 1991. I RATNA 1992. GODINA

SREDNJA BOSNA PRKOSNA

Argumentima i dokumentima do istine

Travnik, 22. decembra 2010.godine

POVOD ODRŽAVANJA:

Ove godine navršava se 20 godina od početka agresije na Bosnu i Hercegovinu i tim povodom namjera nam je osvrnuti se na početke organizovanja otpora agresoru i prikazati kontinuitet priprema, organizovanja i pružanja otpora agresiji na prostoru srednje Bosne.

TEMA OKRUGLOG STOLA:

Sa aspekta organizovanja i pružanja otpora agresiji smatra se kraj 1991. godine i prva polovina 1992. godina periodu u kojima je došlo do intenzivnih aktivnosti, koje su kao odgovor na velikonacionalne težnje, inicirale organizovanu pripremu za suprotstavljanje nadolazećim nacionalizmima. U tom periodu dešavaju se značajniji vojno-politički događaji koje bi autori priloga trebali imati u vidu i uzeti u razmatranje prilikom pisanja priloga. Svaki autor će u domenu svoje teme tretirati navedene događaje.

- Bitna obilježja u 1991. godini.
- Patriotska liga i Zelene beretke
- Aktivnosti MUP u 1991. godini
- Savjetovanje pripadnika PL BiH u s. Miletići (Mehurić) 7. i 8. februara 1992.
- Referendum o nezavisnosti Bosne i Hercegovine 29. februara. i 01. marta 1992.
- Međunarodno priznanje Bosne i Hercegovine, april 1992.
- Agresija na Bosnu i Hercegovinu, mart/april 1992.
- Aktivnosti Predsjedništva BiH po pitanju funkcionisanja Štaba TO BiH i proglašenje opće mobilizacije u državi, april 1992.
- Formiranje oružanih komponenti u BiH, Armija BiH i HVO BiH, april 1992.
- Realizacija aktivnosti po općinama srednje Bosne na implementaciji odluka po pitanju formiranja jedinica TO na prostoru njihovih teritorija.
- Borbeno dejstva i posjedanje borbenih položaja prema SCA na dijelovima općina koje su imale kontakte sa istima, a to su općine Travnik, Jajce, Bugojno, Donji Vakuf, Gornji Vakuf, Nopvi Travnik.
- Incidentne situacije između pripadnika HVO i ARBiH, a posebno na područjima općina Busovača, Vitez, Kiseljak, Novi Travnik i Gornji Vakuf, juni i oktobar 1992. godine.
- Konceptualni razvoj oružanih formacija na prostorima općina u 1992. godini.
- Formiranje krupnih borbenih formacija ARBiH, formiranje 3.

korpusa i njemu potčinjenih jedinica, novembar-decembar 1992. godine.

- Prikaz glavnih vojno-političkih zbivanja na općinama srednje Bosne u 1992. godini.
- Sve ostale aktivnosti koje mogu doprinjeti pisanju priloga autora za realizaciju okrugloga stola.

CILJEVI OKRUGLOG STOLA

U dosadašnjoj objavljenj literaturi nije dat generalni odgovor po pitanju karaktera sukoba i periodizacije istoga. Poduzimajući aktivnosti oko definisanja stanja na prostoru srednje Bosne u 1991. i 1992. godine namjera nam je da razmotrimo najznačajnije vojno-političke aspekte tog perioda. Za prostor srednje Bosne možemo sa sigurnošću konstatovati da ova problematika nije tretirana u potrebnom obimu. Mi smo poduzeli ovaj korak u cilju nasljedstva i razumjevanja prošlosti budućim generacijama.

VRIJEME I ORGANIZACIJA OKRUGLOG STOLA

Okrugli sto bi se održao 14. aprila 2012. godine u vremenu od 10:00 do 16:00 časova u sali opoćine Travnik. Povod održavanja okruglog stola je obilježavanje godišnjice 7. Korpusa i jubilarne 20. godišnjice od formiranja ARBiH.

Izlaganja i printani radovi autora biće objavljeni u Zborniku radova sa okruglog stola, jednim dijelom u časopisu „Korak“ i na web stranici Udruženja za zaštitu tekovina borbe za Bosnu i Hercegovinu.

Od obrađivača navedenih tema očekujemo da autorizuju svoje radove i da isto u elektronskoj i printanoj verziji dostave organizatoru najkasnije do 20. marta tekuće godine. Obrađivači tema koje se direktno odnose na općine trebali bi se kratko osvrnuti na stanje u općini 1991. Godine (obuhvatiti aktivnosti policije, patriotske lige, zelenih beretki), a glavni dio teksta da bude prikazi aktivnosti u 1992. godini. Težište treba da bude na hronologiji zbivanja na području svake općine sa jasnom namjerom prikaza stanja, a ne traženje uzroka i pojedinaca u cilju osude istih. Vrijeme će pokazati sve zaslužne i manje zaslužne pojedince za određene događaje i nama nije cilj ovom prilikom da upiremo prstom u njih, već da damo jasnu i realnu sliku stanja i prilika koje su bile u tom periodu.

Partneri u organizaciji okrugloga stola: Udruženje za zaštitu tekovina borbe za Bosnu i Hercegovinu Srednjobosanskog kantona i Uprava za pitanje boraca i invalida odbrambeno-oslobodilačkog rata SBK. Izvršni organizator je Udruženje za zaštitu tekovina borbe za Bosnu i Hercegovinu Srednjobosanskog kantona.

Obrađivači pojedinih tema okrugloga stola

Autor(i)	Naziv teme
Džemal Merdan	Aktivnosti rada Patriotske lige (uključujući i Zelene beretke) i OkŠTO Zenica 1991. i 1992. godine
Kenan Dautović	Vojno-politički aspekti u BiH u 1991. i 1992. godini
Jasmin Ganić	Glavni politički događaji na prostoru BiH od disolucije Jugoslavije do međunarodne inicijative Vance-Owenovog plana za rješavanje krize u BiH
Asim Fazlić	Mjesto i uloga policije CSB Zenica u periodu 1991. i 1992. godine
Halid Genjac, Zijad Čaber, Migalo Enver	Pripreme za otpor agresiji 1991. godine i odbrana od agresije u 1992. godini na području općine Travnik
Hasib Belegić, Refik Lendo, Salih Krnjić	Pripreme za otpor agresiji 1991. godine i odbrana od agresije u 1992. godini na području općine Novi Travnik
Munib Kajmović, Refik Hajdarević, Šefkija Džidić	Pripreme za otpor agresiji 1991. godine i odbrana od agresije u 1992. godini na području općine Vitez
Senad Buljina	Pripreme za otpor agresiji 1991. godine i odbrana od agresije u 1992. godini na području općine Busovača
Adem Spahić	Pripreme za otpor agresiji 1991. godine i odbrana od agresije u 1992. godini na području općine Jajce
Kemal Terzić, Safet Kršlak	Pripreme za otpor agresiji 1991. godine i odbrana od agresije u 1992. godini na području općine Donji Vakuf
Abdulah Jeleč, Besim Ždralović	Pripreme za otpor agresiji 1991. godine i odbrana od agresije u 1992. godini na području općine Bugojno
Šahbaz Zekotić, Abdulah Topčić, Fahrudin Agić	Pripreme za otpor agresiji 1991. godine i odbrana od agresije u 1992. godini na području općine Gornji Vakuf
Mustafa Memija	Pripreme za otpor agresiji 1991. godine i odbrana od agresije u 1992. godini na području općine Fojnica
Sead Sinanbašić	Pripreme za otpor agresiji 1991. godine i odbrana od agresije u 1992. godini na području općine Kiseljak

KOORDINATOR AKTIVNOSTI
Jasmin Ganić

PREDSJEDNIK
Remzija Šiljak

ZNAČENJE KORIŠTENIH SKRAĆENICA

A R BiH	Armija Republike Bosne i Hercegovine
ATG	Antiteroristička grupa
bbr	Brdska brigada
brč	Brdska četa
b/d	Borbena dejstva
b/e	Borbeni ešelon
b/i	Borbeni izvještaj
BNT	“Bratstvo“ Novi Travnik
b/p	Borbeni poredak
BRITBAT	Britanski bataljon
bVP	Bataljon VP
b/z	Borbeni zadatak
CIR	Civilni invalidi rata
CSB	Centar službi bezbjednosti
CŽR	Civilne žrtve rata
č	Četa
DVPbr	Donjovakufska pješadijska brigada
ECMM	Evropska posmatračka misija
EZ	Evropska zajednica
FTV	Federalna televizija
Gbr	Gardijska brigada
GO	Glavni odbor
GŠ	Glavni štab i Generalštab
HDZ	Hrvatska demokratska zajednica
HOS	Hrvatske odbrambene snage
HRD	Hrvatski dinar
HR HB	Hrvatska Republika Herceg-Bosna
HV	Hrvatska vojska
HVO	Hrvatsko vijeće odbrane

HZ HB	Hrvatska zajednica Herceg-Bosna
ICRC	Međunarodni komitet crvenog krsta
ICTY	Međunarodni sud za ratne zločine za bivšu Jugoslaviju
Idč	Izviđačko-diverzantska četa
Idbr	Izviđačko-diverzantska brigada
IDG	Izviđačko-diverzantska grupa
Idv	Izviđačko-diverzantski vod
IKM	Istureno komandno mjesto
IO	Izvršni odbor
InSI	Intendantska služba
IZM	Istureno zapovjedno mjesto
JNA	Jugoslovenska narodna armija
JPN	Jedinice posebne namjene
k	Kota
Kbbr	Krajiška brdska brigada
K-da	Komanda
K-dant	Komandant
KK VRS	Krajiški korpus VRS
K 3 K	Komanda 3 Korpusa
KM	Komandno mjesto
KOS	Kontraobavještajna služba
KPS	Kontrolno-propusna služba
Krd	Krajiška divizija
I/o	Linija odbrane
LoB	Logistička baza
lpbr	Laka pješadijska brogada
lpd	Laka pješadijska divizija
LRL	Laki raketni lanser
MB	Minobacač
Mbbr	Muslimanska brdska brigada
MBč	Minobacačka četa

MES	Minsko-eksplozivna sredstva
MOS	Muslimanske snage
mtb	Motorizovani bataljon
mtbr	Motorizovana brigada
MTS	Materijalno-tehnička sredstva
MUP	Ministarstvo unutrašnjih poslova
m/v	Motorno vozilo
MZ	Mjesna zajednica
NATO	Sjevernoatlanski savez
NC	Nastavni centar
NGŠ	Načelnik Glavnog štaba
NIP	Naučno-istraživački projekat
NNG	Naoružanje sa nastavom gađanja
NS	Načelnik stožera
NŠ	Načelnik štaba
n/v	Nadmorska visina
OC	Operativni centar
Odred PSN CSB	Odred za posebne namjene CSB
OFS	Organizacijsko formacijska struktura
OG	Operativna grupa
OG BK	Operativna grupa „Bosanska Krajina“
OkŠTO	Okružni štab teritorijalne odbrane
OMJ	Oklopno-mehanizovane jedinice
OOR	Odbrambeno-oslobodilački rat
OpSNO	Općinski sekretarijat za narodnu odbranu
OpŠO	Opštinski štab odbrane
OpŠOS	Općinski štab oružanih snaga
OpŠTO	Opštinski štab teritorijalne odbrane
OS R BiH	Oružane snage Republike Bosne i Hercegovine
OZ	Operativna zona
OZ SB	Operativna zona Srednja Bosna
OZ S/Z H	Operativna zona „Sjeverozapadna Hercegovina“
PA	Protivavionski
PAM	Protivavionski mitraljez

pbr	Pješadijska brigada
PDO	Protiv-diverzantski odred
PEB	Protiv elektronska borba
PK	Pomoćnik komandanta
PL	Patriotska liga
PMEZ	Posmatračka misija Evropske zajednice
POB	Protivoklopna borba
POČ	Protivoklopna četa
PS	Policajska stanica
PT	Protivtenkovske
PU	Policajska uprava
PVO	Protivvazdušna odbrana
RAP	Rezervni alat i pribor
RB	Ručni bacač
RBiH	Republika Bosna i Hercegovina
RC	Regionalni centar
RH	Republika Hrvatska
RP	Ratno predsjedništvo
RS	Republika Srpska
RSP SJB	Ratne stanice policije stanice javne bezbjednosti
RVI	Ratni vojni invalidi
s (ime sela)	selo
SAD	Sjedinjene Američke Države
SAO	Srpska autonomna oblast
Sbbr	Slavna brdska brigada
SBK	Srednjobosanski kanton
SCA	Srpsko-crnogorski agresor
SCG	Srpsko-crnogorskog
SDA	Stranka demokratske akcije
Sdb	Samostalni diverzantski bataljon
SDS	Srpska demokratska stranka
SFRJ	Socijalistička Federativna Republika Jugoslavija
SJB	Stanica javne bezbjednosti
Skbbr	Slavna krajiška brdska brigada
Slbr	Slavna laka brigada

SnSL	Sanitetska služba
SPS	Slobodan Princip Seljo
SR	Savezna Republika
SR BiH	Socijalistička Republika Bosna i Hercegovina
SVLR	Samohodni višecjevni lanser raketa
ŠVK	Štab vrhovne komande
TG	Taktička grupa
TO	Teritorijalna odbrana
tt	Trigonometrijska tačka
UN	Ujedinjene nacije
UNHCR	Međunarodni komitet za izbjeglice
UNPROFOR	Zaštitne snage Ujedinjenih naroda
VBR	Višecjevni bacač raketa
VES	Vojno-evidencionna specijalnost
VJ	Vojna jedinica
VJ	Vojska Jugoslavije
VK	Vrhovna komanda
VO	Vojna oblast
VP	Vojna policija
v/r	Vojni rok
VRS	Vojska Republike Srpske
ZK Armije R BiH i HVO	Zajednička komanda Armije R BiH i HVO
ZM	Zapovjedno mjesto
z/o	Zona odgovornosti
ZP	Zborna područje
ž/s	Živa sila

Esad Crnica

POZDRAVNI GOVOR

Dame i gospodo,

Drago mi je da mogu da pozdravim sve one koji su danas prisutni ovdje i da poželim uspješan rad ovog Okruglog stola, koji je jedan, ali veoma značajan segment manifestacije obilježavanja punoljetstva 7. korpusa i jubilarne dvadesete godišnjice Armije Republike Bosne i Hercegovine.

Koristim priliku da vama svima, borcima 7. korpusa i Armije R BiH i svim građanima Bosne i Hercegovine čestitam ove praznike, uz želju da dočekaju ljepšu budućnost na temeljima pobjeda koje su izvojevali najbolji borci svijeta u Odbrambenooslobodilačkom ratu 1992.-1995.godina.

Drago mi je da se nastavlja kontinuitet ovih okruglih stolova u organizaciji Udruženja za zaštitu tekovina borbe za Bosnu i Hercegovinu, koji imaju za cilj argumentima i dokumentima ostaviti zapis budućim generacijama o borbi za opstojnost i slobodu na ovim prostorima.

Zbornik radova sa prošlogodišnjeg Okruglog stola „Džehenem u Srednjoj Bosni-ratna 1993.godina“ imao je velikog odjeka, a knjiga je na našim prostorima tražena kao najveći betseller, što nas obavezuje da nastavimo sa dokumentovanjem ostalih perioda i sadržaja borbe za Bosnu i Hercegovinu. Posebno interesovanje čitaoci su pokazali za faksimile izvornih dokumenata u prilogu Zbornika, jer oni govore mnogo više od bilo kakvog opisivanja događaja. Oni svjedoče o namjerama, i na osnovu njih čitalac danas, ali i buduće generacije, mogu donositi vlastite zaključke šta se dešavalo tih ratnih godina.

Bitka za ispravnu karakterizaciju rata u Bosni i Hercegovini u periodu od 1992. do 1995.godine jednako je značajna kao i bitka za njen opstanak u periodu 1992. do 1995.godine. Ovu bitku moramo nastaviti zbog budućih naraštaja, kako im se historija ne bi ponavljala.

Želim posebno naglasiti da nama ne trebaju frizirani podaci, frizirana istina o Odbrambenooslobodilačkom ratu i vjerujem da će učesnici ovog Okruglog stola imati ista opredjeljenja i argumentima i dokumentima govoriti o periodu predratne 1991.i ratne 1992.godine, odnosno, godinama borbe za odbranu državnosti Bosne i Hercegovine, odbrane njenog opstanka i

opstanka njenog naroda.

Iskreno se nadam da će vrlo brzo doći vrijeme da u jednom zajedničkom, nepristrasnom projektu dokumentovanja novije historije Bosne i Hercegovine učestvuju pripadnici svih naroda i narodnosti Bosne i Hercegovine, pripadnici svih zaraćenih strana, te da će se, zbog budućnosti naše djece, analizom tih događanja doći do takvih zaključaka koji će omogućiti suživot na ovim prostorima, bez ratova i ubijanja, uz međusobno poštovanje i uvažavanje različitosti kao bogatstva, da to neće biti razlozi za nove sukobe.

Uprava za pitanje boraca i invalida Odbrambenooslobodilačkog rata Srednjobosanskog kantona je podržavala i podržavaće i u budućnosti ovakve projekte, jer smo sigurni da će sud vremena pokazati da je ovo ispravan način pisanja novije historije.

Želim uspješan rad ovog skupa!

ZBORNİK RADOVA



Dr.sc. Kenan Dautović

SOCIOLOŠKO - POLITOLOŠKA ANALIZA DEŠAVANJA KOJA SU PRETHODILA BOSANSKOHERCEGOVAČKOM RATU 1992. - 95.GODINA

UVODNE NAPOMENE

Postoje mnogi narativi koji govore u prilog činjenici da se Jugoslavija raspala zbog velikog vanjskog i unutrašnjeg duga, pojačanog lošom ekonomskom situacijom i nespremnošću pojedinih republika, posebno Slovenije, da pomogne slabije razvijene krajeve nakon što su sve one ulagale u nju, posmatrajući je kao „lokomotivu“ ekonomskog napretka cijele SFRJ.

Drugi narativi insistiraju na nemogućnosti pronalaska najboljeg političkog rješenja nakon Titove smrti, odnosno na nesposobnosti republičkih političkih predstavnika da pronađu adekvatan balans između unitarističkog i decentraliziranog političkog modela. Treća grupa narativa insistira na ukazanoj prilici koju su različiti nacionalisti spremno iskoristili, insistirajući na neadekvatno riješenom nacionalnom pitanju u kojem je baš njihova nacija neprekidno bila u podređenom položaju i ukazujući na „činjenicu“ da se „vjekovna nacionalna mržnja“ nije mogla vječno susprezati. Četvrta grupa narativa insistirala je na „teoriji zavjere“ koju su međunarodne sile sprovodile protiv Jugoslavije od samog njenog nastanka, čekajući pogodan trenutak da joj zadaju smrtonosni udarac.

A, zapravo, radi se o kombiniranom djelovanju unutarnjih i vanjskih faktora, kojom prilikom su se hronične slabosti mogle ustanoviti u „političkom, privrednom i kulturnom sistemu u organizmu Jugoslavije“. U političkom smislu, problemi su se odnosili na neefikasnost centralne države praćene usponom „konkurentskih centara moći unutar zemlje“. U ekonomskom smislu, socijalistički državno-upravljivi (samoupravljački) model privrede nije mogao da „stvari bogatstvo i obezbijedi dovoljno prilika i prosperitet svojim građanima“. Konačno, u kulturnom smislu, jugoslovenska država je iskazala nesposobnost i nespremnost da stvari „dovoljno veliku grupu

građana koji bi dijelili osjećaj nacionalnog identiteta", uz istovremeno postojanje i narastanje „zasebnih nacionalnih narativa“ koji su bili direktna konkurencija jugoslovenskom identitetu.

Kada se ovim faktorima dodaju ogromni geopolitički poremećaji na globalnom planu, oličeni u padu komunizma, raspadu Sovjetskog saveza, te jačanju uloge NATO i Europske zajednice, što je direktno ili indirektno utjecalo na gubljenje geopolitičke važnosti jugoslovenske federacije iz vremena „Hladnoga rata“ kao i na buđenje „ambicija i preduzumljivosti vodećih lokalnih političkih i kulturnih činilaca (Watchtel and Bennett, 2010: 24-5)“.

Ovakva nesposobnost centralnih organa dopustila je potpunu dominaciju republičkih/nacionalnih politika do tačke kada su formirane dvije koncepcije – dijametralno suprotne i nepomirljive – srpska i nesrpska. I dok je Slovenija bila u relativno povoljnoj poziciji, a Hrvatska se borila da prati njen tempo u cilju ostvarenja vlastite suverenosti i očuvanja teritorijalne cjelovitosti, Srbija (sa Crnom Gorom) je, po svaku cijenu, nastojala okupiti sve Srbe u jedan državno-pravni okvir. Dok su za to vrijeme Makedonija i Bosna i Hercegovina tražile kompromisna rješenja, Bosna i Hercegovina je bila svjesna da u bilo kakvoj varijanti ostanka u zajedničkom političkom okviru, u njemu moraju biti i Srbija i Hrvatska. Kako je takvo rješenje postalo nemoguće, Bosna i Hercegovina je potražila vlastiti put u samostalnost.

No, ovaj politički cilj nikako nije bio podržan kredibilnom strategijom niti resursima. Zapravo, januarsko primirje iz 1992. godine dovelo je Bosnu i Hercegovinu u fokus srpsko-hrvatskog sukoba. I jedni i drugi su nastojali da u Bosni i Hercegovini ostvare stratešku prednost i tom prilikom su Muslimane posmatrali kao faktor koji nema pravo niti snage da određuje sopstvenu sudbinu.

Razvoj događaja koji će uslijediti nesumnjivo potvrđuje ovakav pristup.

POLITIČKI UVJETI KOJI SU DOVELI DO DISOLUCIJE/RASPADA SFRJ

Većina analiza koja se bavi procesom raspada/disolucije SFRJ, njegov početak veže za period nakon Titove smrti i vrijeme nastanka čuvenog Memoranduma Srpske akademije nauka i umjetnosti (SANU). Iako bi se dubljom i sveobuhvatnijom analizom moglo lako utvrditi da su projekti transformacije i/ili raspada SFRJ postojali mnogo prije ova dva magistralna događaja, našu ćemo analizu ipak vezati za ovaj vremenski period, iz prostog razloga jer takvo vremensko ograničenje omogućava sasvim dovoljno činjenično-historijskog materijala na osnovu kojeg se mogu izvoditi sasvim relevantni zaključci i dedukcije.

U tom kontekstu, već na samom početku naše analize možemo kazati da

„Memorandum“, (www.hic.hr, <http://sr.wikipedia.org> i <http://hr.wikipedia.org>) koji je na kontradiktoran način objavljen, ali u svakom slučaju, napisan pod radnim naslovom „Grupa akademika Srpske akademije nauka i umetnosti o aktuelnim društvenim pitanjima u Jugoslaviji 1986. godine“, predstavlja dokument koji je rezultirao raznovrsnim i, često vrlo suprotstavljenim interpretacijama, koje bi se, u konačnom, mogle grupisati kao prosrpske i nesrpske.

Bez ulaženja u raspravu o ispravnosti neke od ovih interpretacija, ipak bi se sa visokim stepenom sigurnosti moglo zaključiti da Memorandum u svom prvom dijelu vrši jednu vrlo ozbiljnu analizu stanja tadašnjeg jugoslovenskog društva, precizno identificirajući neke od razloga koji su doveli do ozbiljne krize, koja je u konačnici i rezultirala raspadom SFRJ. Naime, kao neki od važnih političkih, ekonomskih i moralnih razloga navode se: činjenica da je SKJ „srastao sa državom“ i da je od „vodeće postao rukovodeća partija“, „lakomisljena zaduživanja u inostranstvu i velik broj promašenih investicija“, a da se tom prilikom od naroda sakrivala stvarna istina postojećih dugovanja, te moralna kriza kao posljedica ideološke krize. Sve su ove promjene rezultirale nizom upozoravajućih indikatora stanja kao što su: „poraz ideološkog programa revolucije; odstupanja od proklamovanih socijalističkih ciljeva i načela; nesaglasnost reči i dela političkog vodstva; neizgrađeni pravni poredak; loše i zavisno sudstvo; birokratska samovolja i privilegije; moralni konformizam i podsticani karijerizam; odsustvo slobodne i otvorene kritike pojava, ideja, nosilaca vlasti i javnih funkcija; dakle, nepostojanje demokratskog javnog mnjenja kao djelujuće moralne savesti društva“; masovni „nasrtaji na društvenu imovinu, dok su krađe, utaje i korupcija „postale deo redovnih dopunskih prihoda za tako veliki broj građana da se ta vrsta prihoda mora uzeti u razmatranje pri oceni visine lične potrošnje“; visok stepen nezaposlenosti, pri čemu je „nepotizam kao pojava davanja prvenstva rođacima prilikom zapošljavanja postao skoro običajno pravo“; dok u isto vrijeme, nezaposlenost nije samo težak društveni problem zato što je veliki broj mladih ljudi bez samostalne egzistencije, već i zato što veliki deo stanovništva, sa starosnom i kvalifikacionom strukturom boljom od one koju imaju zaposleni, ostaje neproduktivan iako bi njihovo odgovarajuće uključivanje umnogome poboljšalo stanje“; „razaranje sistema vrednosti“ do mjere da je „gotovo nepoznata lestvica vrednosti za koje se jugoslovensko društvo zalaže“; potrošački mentalitet povezan sa „neobuzdanim primitivizmom“, što je, uz svesno i sistematsko podsticanje posredstvom štampe, radija i televizije, ojačalo sklonost prema šundu u literaturi, muzici, filmu i zabavi svake vrste.

No, stvarni razlog koji je doveo do kulminacije ovakvog stanja kada je u pitanju Srbija i srpski narod, prema autorima Memoranduma, leži u „diskriminatornoj osnovi“ Ustava SFRJ iz 1974. godine. Pojednostavljeno,

taj je Ustav omogućio svim drugim republikama i pokrajinama da ostvare svoju državnost i nacionalno ispunjenje u punom kapacitetu, ostavivši tom prilikom srpski narod i bez jednog i bez drugog. U tom smislu navodi se podatak da:

...bitnu težinu pitanja položaja srpskog naroda daje okolnost da izvan Srbije, a pogotovu izvan uže Srbije, živi veoma veliki broj Srba, veći od ukupnog broja pripadnika pojedinih drugih naroda.

Prema popisu iz 1981. godine, van teritorije SR Srbije živi 24%, odnosno 1,958.000 Srba, što je znatno više nego što je u Jugoslaviji Slovenaca, Albanaca, Makedonaca, uzetih pojedinačno, a skoro isto koliko i Muslimana. Van užeg područja Srbije živi 3,285.000 Srba ili 40,3% ukupnog njihovog broja.

U opštem dezintegracionom procesu koji je zahvatio Jugoslaviju, najtežom dezintegracijom pogođeni su Srbi. Sadašnji tok kojim se kreće naše društvo u Jugoslaviji potpuno je obrnut od onog kojim se ono decenijama i vekovima kretalo dok nije stvorilo zajedničku domovinu. Taj proces usmeren je ka potpunom razbijanju nacionalnog jedinstva srpskog naroda.

Iako se u Memorandumu iznose i podaci koji ukazuju na stalni proces ekonomske degradacije Srbije kao federalne jedinice u skladu sa matricom „slaba Srbija, jaka Jugoslavija“, analizu ovoga dokumenta ćemo završiti zahtjevom „grupe akademika“ za revizijom Ustava SFRJ iz 1974. godine na temelju slijedećih principa: suverenosti naroda, samoodređenja nacije, ljudskih prava i racionalnosti.

Pojašnjavajući okvir „suverenosti naroda“ navodi se da se „ideja da je najviši izvor političke moći sam narod“ nalazi „u samom temelju moderne civilizacije“, te da je „jedini legitimni politički autoritet onaj koji potiče iz slobodno izražene volje naroda, pa da prema tome ne postoji moralni i pravni osnov da bilo kakva elita (po milosti Božijoj, po krvi, religiji, rasi, klasi, ideološkoj pripadnosti, istorijskim zaslugama ili bilo kakvom drugom opravdanju) prisvoji sebi pravo da govori, odlučuje i služi se silom u ime naroda“. Iako se ovakvoj teorijskoj postavci nema šta prigovoriti, ne smije se zaboraviti da je upravo insistiranje na „suverenosti naroda“ naspram „suverenosti republika“, kako je to bilo regulisano Ustavom iz 1974. godine, zapravo postalo **najimanentnijim kamenom spoticanja** u vođenju demokratske rasprave o daljnjoj sudbini jugoslovenske države i njenih naroda.

Ovakav pristup dodatno usložnjavaju stavovi iznešeni prilikom pojašnjavanja zahtjeva za poštivanjem principa „samoodređenja nacije“ u kojem se navodi da „sve nacije nisu ravnopravne: spska nacija, na primer, nije dobila pravo na vlastitu državu“, da „delovi srpskog naroda, koji u znatnom broju žive u drugim republikama, nemaju prava, za razliku od nacionalnih manjina da se služe svojim jezikom i pismom, da se politički i kulturno organizuju, da zajednički razvijaju jedinstvenu kulturu svog naroda“, dok „nezaustavljiv progon Srba s Kosova na drastičan način pokazuje da ona načela koja štite

autonomiju jedne manjine (Albanaca) nisu primenjena kad su u pitanju manjine u okviru manjine (Srbi, Crnogorci, Turci i Romi na Kosovu)“.

Dok se u okviru zahtjeva za poštivanjem ljudskih prava kao tekovine modernog društva kritikuju devijacije poput činjenica da se „u nas još uvek gone ‘verbalni delikti’; zabranjuju i uništavaju knjige i skidaju sa repertoara pozorišne predstave koje su ‘idejno neprihvatljive’; sputava javno iznošenje mišljenja; zabranjuje organizovanje, manifestovanje i demonstriranje; korišćenje ustavnog prava na slanje protestnih peticija državnim organima kvalifikuje se kao neprijateljski akt; proganjaju se inicijatori protestnih obustava rada; izbori funkcionera se pretvaraju u farsu samoimenovanja“; dotle se u zahtjevu za „racionalnom“ državom konstatuje da „ni jedan od uslova racionalne politike nije u nas zadovoljen: našu državu čine osam odvojenih i slabo povezanih sistema; jedinstvena politika razvoja ne postoji, a i kad bi na papiru i postojala, ne bi se mogla realizovati u praksi; pravila igre se stalno ad hoc menjaju i u najboljem slučaju se mogu znati samo za jednu godinu unapred; funkcioneri se biraju, pre svega, na osnovu kriterija lojalnosti, pa su u velikoj meri nekompetentni i povodljivi; odluke se donose na brzinu, proizvoljno i pristrasno, bez prethodne javne diskusije, na osnovu nepouzdanih, jednostranih informacija i ne uzimajući u obzir moguće alternative“.

Zbog toga je, zaključuju na kraju autori Memoranduma,

„...kao prvo i osnovno potrebno je da se skine hipoteka istorijske krivice sa srpskog naroda, da se zvanično opovrgne tvrdnja da je on imao ekonomski privilegovan položaj između dva rata, da se ne poriče njegova oslobodilačka istorija i doprinos u stvaranju Jugoslavije. Uspostavljanje punog nacionalnog i kulturnog integriteta srpskog naroda, neovisno od toga u kojoj se republici ili pokrajini nalazio, njegovo je istorijsko i demokratsko pravo.

Nerešeno pitanje državnosti Srbije nije jedini nedostatak koji bi trebalo otkloniti Ustavnim promenama. Jugoslavija je sa Ustavom iz 1974. godine postala veoma labava državna zajednica u kojoj se razmišlja i o drugim alternativama, a ne samo jugoslovenskoj, kao što pokazuju skorašnje izjave slovenačkih javnih poslanika i raniji stavovi makedonskih političara. Ovakva razmišljanja i temeljno izvršena dezintegracija navode na pomisao da Jugoslaviji preči opasnost od daljeg rastočavanja. Srpski narod ne može spokojno očekivati budućnost u takvoj neizvesnosti. Zbog toga se mora otvoriti mogućnost svim nacijama u Jugoslaviji da se izjasne o svojim težnjama i namerama. Srbija bi se u tom slučaju mogla i sama opredeliti i definisati svoj nacionalni interes“.

Bez namjere da se upuštamo u ispravnost ovako definisanih političkih zahtjeva, ne možemo a da ne uočimo jednu logičku nekonzistentnost koja opredjeljujuće djeluje na formiranje kako srpskih političkih interesa, tako i na kreiranje stava „ostalih“ naroda i narodnosti bivše SFRJ. Naime, u Memorandumu se navodi da je van teritorije Srbije živjelo 24% Srba,

ističući tom prilikom njihovo legitimno pravo da žive u jednoj državi. U isto vrijeme, umjesto da se prikažu podaci o distribuciji tog stanovništva po republikama (i pokrajinama), pravi se poređenje sa ukupnim brojem pripadnika pojedinih naroda i narodnosti. Na ovaj način se, prije svega, pokazuje jasan stav da je srpski narod Jugoslaviju vidio kao politički okvir za život „svih Srba u jednoj državi“ (uz istovremeno omogućavanje sličnog aranžmana i drugim narodima i narodnostima), ne gubeći pri tome iz vida da su Srbi bili najbrojniji narod u SFRJ. Isto tako, kada se ovaj „apsolutni“ postotak od 24% dovede u realne okvire „relativne participacije“ postaje jasno zašto se odustaje od građanskog principa „jedan građanin – jedan glas“. Naime, ova se demokratska formula sada okreće „protiv“ srpskog naroda koji živi van Srbije, a Cvitković (2006: 19), s pravom, konstatuje da „ostaje otvoreno pitanje zašto se Hrvati, Muslimani, Slovenci, Makedonci i Crnogorci nisu osjećali 'manjinskim' narodima u Jugoslaviji u kojoj je srpski narod bio najbrojniji (kao što su Muslimani najbrojniji u BiH)?“

Posmatrano na način suprotstavljanja podataka o jugoslovenskim narodima, moglo bi se zaključiti da se srpski narod zalaže isključivo za jednakopravnost, čemu se ni u kom slučaju ne bi mogao staviti prigovor. Međutim, ovdje se (namjerno?) previđa činjenica da su jugoslovensku federaciju prevashodno formirale njene republike, i da su one, kao nosioci suvereniteta prema Ustavu iz 1974. godine čak dovedene u poziciju da mogu preispitati svoje sudjelovanje u Federaciji, uključujući pri tome i mogućnost izlaska iz njenih okvira. Ovakva neupitna ustavno-pravna pozicija republika potvrđena je i mišljenjima tzv. Badinterove komisije, kao nezavisnog, međunarodnog i arbitražnog tijela.

Ovakav nekonzistentan pristup izazivao je nepovjerenje ostalih naroda zajedničke države, pa se njihov prigovor u tom smislu najbolje ogleda u stavu Žarkovića (Čekić, 2004: 180) koji navodi da je „velikosrpski nacionalizam uvijek bivao projugoslovenski onoliko koliko je odgovaralo njegovom viđenju uređenja zajedničke države, odnosno postajao antijugoslovenski kada je počinjao shvatati da unitaristički koncept države ne prolazi“.

Iako bi se moglo diskutovati - da li je Memorandum SANU politički program koji „baštini“ tradicije Garašaninovog „Načertanija“ i Moljevićeve „Homogene Srbije“, on je nesumnjivo utjecao na artikulisanje „svesrpskog“ političkog stava koji u Programskoj deklaraciji Srpske radikalne stranke iz februara 1991. godine navodi da će se ova stranka zalagati za „obnavljanje slobodne, nezavisne, demokratske države na nivou Balkana, koja će obuhvatati celokupno srpstvo, što znači da će u svojim granicama imati, pored sadašnje oktroisane srbijanske federalne jedinice, srpsku Makedoniju, srpsku Crnu Goru, srpsku Bosnu, srpsku Hercegovinu, srpski Dubrovnik, srpsku Dalmaciju, srpsku Liku, srpski Kordun, srpsku Baniju, srpsku Slavoniju i srpsku Baranju“ (Čekić, 2004: 181). Ovakva pozicija je

neizostavno podrazumijevala promjenu avnojskih granica, što je neprekidno potvrđivano javnim istupima i/ili pisanim dokumentima različitih političara, crkvenih velikodostojnika i akademskih radnika.

Na ovaj način došlo je do zauzimanja „početnih pozicija“ jugoslovenskog konflikta i te pozicije su se mogle sublimirati na slijedeći način:

Prosrpska strana je stala na poziciju da treba učiniti sve da se jugoslovenska federacija održi na okupu, ukoliko ne, onda će srpski narod iskoristiti pravo na samoopredjeljenje i osigurati da prostori na kojima živi srpski narod budu obuhvaćeni jednom novom „Jugoslavijom“, (zajedno sa onima koji bi željeli da ostanu); a

Nesrpska strana je, u manjoj ili većoj mjeri, pokušavala iznaći rješenje za neku vrstu konfederalnih ili unijskih veza unutar Jugoslavije, a ukoliko je to bilo nemoguće, onda je svaka republika zadržala pravo da objavi svoju nezavisnost, sa pravom na potpuni suverenitet i teritorijalni integritet avnojskih granica.

Sa protekom vremena, dolazilo je do sve veće radikalizacije srpskih stavova s jedne, te slovenačkih i hrvatskih stavova s druge strane, što je za rezultat imalo da je opcija mogućeg opstanka jugoslovenske zajednice postala nemogućom. Na ovaj način gotovo potpuno je nestao prostor za bilo kakvu demokratsku diskusiju i, ogoljeno i pojednostavljeno posmatrano, „na stolu“ su ostale samo dvije opcije sa svim karakteristikama dihotomnog para, nepomirljive i isključive. Time je uspostavljena jedna izuzetno snažna struktura konflikta bazirana na izraženoj sociokulturnoj distanci¹, formirajući „jednu glavnu liniju rascjepa“ koja se ticala „same konsenzualne osnove odnosa“ (Dautović, 2007: 101-4), čime su jugoslovenska politička dešavanja ušla u fazu **početka konflikta**, omogućavajući tzv. **spirali konflikta** da uđe u fazu svog „autonomnog rada“.

VOJNO-STRATEŠKA PRIPREMA DISOLUCIJE/RASPADA SFRJ

Slijedeći uslov za pojačavanje konflikta ogleda se u „masovnosti“ podrške ovako artikuliranim političkim stavovima i vjerovatno nećemo pogriješiti ako kažemo da su krajem 80-tih i početkom 90-tih godina politički stavovi vodećih (nacionalnih) stranaka i partija širom Jugoslavije, iako ne istovremeno, zadobili podršku najvećeg dijela populacije naroda „kojeg su predstavljali“.

No, ta podrška se nije ogledala isključivo u kvantitativnoj, populističkoj dimenziji, već je ona osigurana i kvalitativno, od akademskih, vjerskih i kulturnih elita.

¹ Za Kasapović (2005: 25) „društveni su rascjepi oblici teritorijalne i funkcionalne polarizacije modernih društava, odnosno njihova stanovištva oko različitih interesa, vrijednosti i identiteta“.

Na ovaj način je osigurana konativna dimenzija – **volja**, koja u matrici konflikta predstavlja jedan od preduslova da bi do sukoba uopće moglo da dođe. U matrici **strategije** pak, ovaj korak bi predstavljao artikulaciju **cilja** koji se želi postići. Nakon definiranih političkih ciljeva i osigurane široke podrške za njihovu realizaciju, strateški način promišljanja zahtijevao je osiguranje **sredstava** za ispunjenje postavljenih ciljeva.

U teorijskom smislu, sredstva kojima se postižu ciljevi mogu biti nenasilna i nasilna. Nenasilna sredstva uglavnom obuhvataju institucionalne demokratske mehanizme, ekonomske aranžmane i diplomaciju. Nasilna sredstva se uglavnom oslanjaju na upotrebu vojne sile. U praksi, najčešće dolazi do kombinovane upotrebe svih sredstava koja jednoj od strana u sukobu stoje na raspolaganju. Pogledajmo stoga, ukratko, kako su strane u jugoslovenskom sukobu dolazile do sredstava kojima su planirale ostvariti svoje ciljeve, sa posebnim, paralelnim i kontekstualnim osvrtom na prostor Bosne i Hercegovine.

ZLOUPOTREBA JNA I TEORIJA „LEGITIMITETA“

Za vojni vrh JNA, prema Čekiću (2004: 42-54) najveću opasnost za odbrambeni sistem države predstavljali su „konceptija ONO i neadekvatna organizacija oružanih snaga“. Zbog toga su, tokom nekoliko godina prije izbijanja sukoba, preduzimani mnogi konkretni koraci kako bi se to „neodrživo“ stanje promijenilo. Tako je, u „cilju ‘racionalizacije’ i ‘modernizacije’ oružanih snaga, te navodnog postizanja veće manevarske sposobnosti efikasnog rukovođenja, vojno rukovodstvo 1988.godine iniciralo raspravu i izglasavanje amandmana na Ustav“ iz 1974. godine. Iste je godine usvojena i izmjena Zakona o opštenarodnoj odbrani, a „suština tih promjena, čiji je protagonist i predlagač bio admiral Mamula, bila je u uklanjanju dvokomponentnog sistema oružanih snaga (JNA i TO), utvrđenog Ustavom iz 1974., u cilju obezvređivanja i poništavanja koncepcije ONO i stavljanja svih vojnih efektivna pod svoju kontrolu“, što je bio bitan uslov „oduzimanja republikama prava na rukovođenje Teritorijalnom odbranom“. Teritorijalna podjela novih vojišta pak, „potpuno je zanemarila granice republika i pokrajina“, a „dominacija (pro)srpskog kadra bila je više nego očigledna“, što se može veoma jasno vidjeti iz Tabela 1 i 2.

Tabela 1: Nacionalni sastav starješinskog kadra JNA 1981.

Narodi i narodnosti	Procenat u stacionarstvu (a)	Procenat u profesionalnoj vojsci (b)	(b) kao % od (a)
Crnogorci	2,5	6,2	+248
Hrvati	22,1	12,6	-57
Makedonci	5,8	6,3	+108
Muslimani	8,4	2,4	-28
Slovinci	8,2	2,8	-34
Srbi	39,7	60	+151
Albanci	6,4	0,6	-9
Mađari	2,3	0,7	-30
Jugosloveni	1,3	6,7	+515
Ostali	3,3	1,6	-48

Izvor: Abazović, (1994: 118)

Tabela 2: Nacionalna raspodjela generalskih i činova viših oficira (1981.)

Nacionalnost	Generali		Pukovnici		Potpukovnici		Majori	
	Idealno	Stvarno	Idealno	Stvarno	Idealno	Stvarno	Idealno	Stvarno
Crnogorci	4	19	60	257	158	411	90	225
Hrvati	30	22	463	219	1612	661	692	364
Muslimani	14	3	209	28	548	109	313	82
Makedonci	9	12	140	103	366	394	209	236
Slovinci	12	12	183	72	480	142	274	68
Srbi	56	77	850	1511	2228	3896	1272	2102
Albanci	12	1	181	5	474	15	271	8
Mađari	3	-	44	6	117	15	67	14
Jugosloveni	8	7	127	123	334	422	191	360
Ostali	6	-	84	18	221	73	126	46

Izvor: Abazović, (1994: 122)

Ovako nepovoljna nacionalna distribucija se vremenom samo pogoršavala, tako da se već u julu 1991.godine za JNA moglo reći da je bila „nacionalno čista – srpska vojska“ (npr. prema dokaznom materijalu ICTY, „krajem 1991.

i početkom 1992. nacionalni sastav starješina 5. korpusa (Banjalučkog o.a.) bio je 99% srpske nacionalnosti" (Čekić, 2004: 160).

Zakonom o izmjenama i dopunama Zakona o vojnoj obavezi od 26.04.1991. godine, „sve poslove u vezi sa vojnom obavezom nadležnih organa u republici i autonomnoj pokrajini preuzeli su novi vojno-teritorijalni organi, dok su Zakonom o izmjenama i dopunama Zakona o ONO, od 15.05.1991., mjesne zajednice, „uglavnom, isključene iz sistema pripremanja i ostvarivanja ONO i DSZ, čime je ograničeno učešće širih subjekata u pripremanju za rat i neposrednu ratnu opasnost“. Vrhunac uplitanja vojnog vrha u čisto politička pitanja desio se stavljanjem u funkciju „Štaba vrhovne komande koji je mogao biti aktiviran samo u slučaju proglašenja ratnog stanja, dok je štapske poslove tog Štaba u miru obavljao SSNO“ (Čekić, 2004: 67-5).

Da nije samo vojni vrh uočavao „ozbiljne nedostatke“ postojećeg društveno-političkog sistema, dokaz je i „Informacija SDB Srbije o iseljavanju Srba iz Bosne i Hercegovine“ koji su „bili pod navodnim pritiskom i koje su ugrožavali ‘islamski fundamentalisti’, te „Elementi za organiziranje protestnih skupova u Bosni i Hercegovini“ s početka 1989. godine, što je „potvrđivalo da je iza mitingaških aktivnosti stajala SDB Srbije i političko vodstvo te republike“ (Cvitković, 2006: 13-4).

Ovakve operativne pripreme bile su u uskoj vezi i koordinaciji sa političkim odlukama, pa je tako artikulisan način na koji će se izvršiti „okupljanje“ srpskog naroda, barem u Hrvatskoj, pošto je prethodno već jasno rečeno da srpski narod nema vitalnih interesa u Sloveniji. U tom smislu, Milošević je podržavao otcjepljenje Hrvatske, s tim da „krajiške opštine držimo vojno, dok se narod na plebiscitu ne izjasni gde želi da živi“ (Čekić, 2004: 284). Na taj način jugoslovenska kriza vratila se svom izvoru u vidu **rješavanja srpsko-hrvatskog pitanja** koje dominira političkom scenom Zapadnog Balkana već preko dva stoljeća, što potvrđuju i zabilješke B. Jovića o sastanku Jović, Milošević – Mesić, Tuđman, koji se trebao održati početkom januara 1991. godine. Opet je trebalo biti razgovora samo o **načinu** rješavanja ovog pitanja, uz podrazumijevajuću situaciju da će pitanje Bosne i Hercegovine rješavati bez Muslimana.

No, kako nisu postignuti nikakvi značajniji rezultati na političkom planu, nastavilo se operacionalizacijom planova na terenu. Tako je JNA „zbog ‘napetosti’ koja je, po Joviću, ‘dostigla dramatične razmjere’ u Hrvatskoj i Jugoslaviji, 25.01.1991. godine ‘podigla bojevu gotovost na najviši nivo, dok je Hrvatska mobilisala 50.000 ‘rezervnih’ policajaca“. Strah „Srba u Kninu i Hrvatskoj se povećavao, a zapadne zemlje počele su i zvanično da vrše pritisak na nas da ne ugrožavamo Sloveniju i Hrvatsku“. Nakon sukoba na prostoru Plitvičkih jezera, zaključuje Marijan „jedinice 5. vojne oblasti su postavile ‘tampon zonu’ između ‘sukobljenih strana’“, čime je JNA na vješt način uvedena u sukob u funkciji zaštite „cijele Kninske krajine ili područja

Like s većinskim srpskim stanovništvom". Istovremeno, JNA je sistematski vršila naoružavanje srpskog naroda. (Čekić, 2004: 287-327).

Spirala konflikta je sve više vodila ka onoj tački poslije koje konflikt više neće biti moguće kontrolisati političkim sredstvima i kada će on prerasti u klasični rat sa njegovim obilježjima masovnosti i organizovanosti.

U tom smislu, JNA je tokom čitave 1991.godine vršila dislokaciju jedinica i naoružanja iz Slovenije i dijela Hrvatske, te Makedonije, vršeci plansko „pokrivanje“ teritorije koja je trebala ostati u „zajedničkoj državi“, pa je kao rezultat ove aktivnosti BiH postala najvećim „vojnim kampom“ u historiji. No, ta „tiha“ okupacija imala je i političku pozadinu, jer je u skladu sa zahtjevima Jovića i Miloševića, general Kadijević već 25.12.1991. godine izvijestio da je 90% vojske dislocirano iz Hrvatske, a da je, što se tiče BiH, ostalo svega „10-15% vojske koja nije iz te republike“. Naime, ovo premještanje je rađeno u skladu sa instrukcijom da razmještaj vojske treba izvršiti po principu „sve iz BiH u Bosnu i Hercegovinu i obrnuto“, jer je Milošević očekivao skoro međunarodno priznanje BiH, nakon čega bi JNA bila proglašena stranom vojskom, a Srbija i Crna Gora agresorima. Ovaj potez je, po Miloševiću, trebao da omogući i „srpskom rukovodstvu u BiH da preuzme komandu nad srpskim delom JNA“ (Čekić, 2004: 445-6).

Januarski (1992. godina) „prekid neprijateljstava“ na području Hrvatske stvorio je prostor protagonistima jugoslovenske tragedije da fokus djelovanja premjeste na Bosnu i Hercegovinu, koja je po mnogo čemu bila specifična, ali i izuzetno važna. No, nakon burnih i relativno nenadanih dešavanja u Sloveniji i Hrvatskoj, bilo je vremena za temeljnu konsolidaciju i ispravljanje svih „pogrešaka“ na temelju „naučenih lekcija“ iz prethodna dva rata (u Sloveniji i Hrvatskoj). Istovremeno, „ratna psihoza“ već je uveliko bila prisutna, kako kod srpskog, tako i kod hrvatskog stanovništva u BiH, jer su i jedni i drugi rat u Hrvatskoj doživljavali u dobroj mjeri kao svoj sopstveni, posebno imajući u vidu da su pojedinci i jednog i drugog naroda već uzimali učešća u pojedinim hrvatskim bitkama.

No, za razliku od hrvatsko-srpskog sukoba na prostoru Hrvatske, u Bosni i Hercegovini se pojavljuje još jedna strana sa kojom se moralo računati prilikom određivanja daljnje sudbine ove republike. Bila je to strana bh. Muslimana.

„PACIFIKACIJA“ BOSNE I HERCEGOVINE

Prema Čekiću (2004: 88-91), „procenat ulaganja u TO od nacionalnog dohotka u BiH je bio 0,67%, dok je njeno brojno stanje postepeno umanjivano sa 400.000 1981. na svega 86.164 vojna obveznika 1991. godine“. Ovo smanjenje pratilo je i „smanjenje različitih formacijskih sastava sa 9.868 na 867 ratnih jedinica“, kojom prilikom je „najveće smanjenje

izvršeno u opštinama i okruzima gdje su većinsko stanovništvo bili Bošnjaci i Hrvati". Višak naoružanja i vojne opreme koji su proizvodila ova smanjenja bivao je predavan jedinicama i skladištima pod kontrolom JNA.

Mobilizaciju jedinica JNA, koja se u toku 1991. godine sprovodila u BiH, s ciljem ojačavanja snaga u Sloveniji i Hrvatskoj, pored vrlo problematičnih političkih konotacija i otpora od bosanskohercegovačke nesrpske politike, karakterisale su, prema Džambasoviću (Čekić, 2004: 460) i: „krađa municije i oružja iz jedinica, obijanje skladišta ubojnih sredstava, tajno naoružavanje Srba preko predstavnika JNA, formiranje dobrovoljačkih grupa i većih formacija (vod-četa) s ciljem njihovog upućivanja na ratišta u Hrvatsku, napuštanje JNA od strane vojnika nesrpske nacionalnosti, pojačana saradnja JNA (starješina komandi) sa čelnicima SDS-a, veličanje srpstva kroz svečanosti i pojačano nošenje nacionalističkih oznaka na uniformama, čitanje vjerske literature, ..."No, analogija političkih instrukcija srpskog nacionalnog rukovodstva ogledala se, kao i u slučaju Hrvatske, kroz jasnu instrukciju generala Adžića: „planirati i obezbediti mobilizaciju na prostorima gdje je većinsko stanovništvo srpsko, a na ostalim prostorima visok stepen b/g za jedinice JNA“ (Čekić, 2004: 467).

Nije suviše napomenuti kako se podrška JNA jedinicama „srpskog naroda“ nije odnosila samo na njihovo naoružavanje, već je ta pomoć bila **sveobuhvatna** i u saobraćajnom, intendantskom, tehničkom, inženjerskom i svakom drugom smislu pružanja vojne podrške.

Srpska demokratska stranka Bosne i Hercegovine, kao stranka koja je nastala po uzoru na svoju sestrinsku stranku imenjakinju iz Hrvatske, formirana je 12.07.1990. godine, dok je 13.10. iste godine na Svesrpskom saboru Bosne i Hercegovine formirano Srpsko nacionalno vijeće Bosne i Hercegovine. Ova vijeća, koja su kasnije formirana i u pojedinim regijama BiH, zapravo su predstavljala alternativnu, paradržavnu vlast legalnim organima vlasti BiH. Ova vijeća su bila odgovorna „samo srpskom narodu u BiH“, te ih je mogao raspustiti samo taj isti narod, dok se državni položaj srpskog naroda, koji podrazumijeva nastavak života „u istoj državi u kojoj je i njihova matica Srbija“, ne može promijeniti „nikakvim skupštinskim odlukama, već isključivo nacionalnim referendumom“ (Čekić, 2004: 485).

Srpsko nacionalno vijeće je, nadalje, 08.11. 1990. godine donijelo Deklaraciju o položaju srpskog naroda u SR Bosni i Hercegovini i njome je jasno stavljeno do znanja „da za srpski narod nije prihvatljiva BiH kao samostalna država koja bi egzistirala sama ili u konfederativnoj zajednici sa drugim državama, niti bilo koja druga forma državnog organizovanja kojom bi on bio odvojen od cjeline srpskog naroda ili bio sveden na status nacionalne manjine“, dok je za sva suštinska pitanja samobitnosti srpskog naroda bio predviđen referendumski način odlučivanja.

Projektom regionalizacije, koji je trebao biti praćen od Štaba za

regionalizaciju, trebala se zaokružiti „srpska BiH“ na način da osnovni princip formiranja regija koje će dovesti do realizacije konačnog cilja bude „nacionalno i teritorijalno bogatstvo“. Zajednice opština koje su kasnije preimenovane u Srpske autonomne oblasti (SAO) su „već u januaru 1992. godine obuhvatale 62,94% državne teritorije“, a SDS je 13. marta, na osnovu takvoga stanja, „podnijela i zvaničnu ponudu o podjeli BiH (61,06% naspram 38,4%)“ (Čekić, 2004: 497-503). Formiranje srpskih oblasti označilo je proces teritorijalnog zaokruživanja i homogenizacije srpskog naroda i teritorije koju nastanjuje. Naravno, „ponuđeni“ teritorijalni procenat nikako nije odgovarao procentu učešća srpskog naroda u ukupnom stanovništvu BiH (31,19%), niti je srpski narod na svim „kontrolisanim“ teritorijama imao apsolutnu ili relativnu većinu. Naravno, ovakav pristup je u potpunosti zanemario višestoljetni obrazac zajedničkog življenja, prekidavši ga na jedan vrlo grub i surov način.

Uputstvo o organizovanju i djelovanju organa srpskog naroda u BiH u vanrednim okolnostima koje je donio Glavni odbor (GO) SDS-a 19.12.1991. godine označila je prelazak na djelovanje, do tada pripremanih paralelnih organa vlasti, na režim „punog kapaciteta“. Naime, Uputstvom je regulisano formiranje „kriznih štabova srpskog naroda, sazivanje skupština srpskog naroda u opštinama, sprovođenje pripremnih radnji za formiranje opštinskih državnih organa, pripremanje preuzimanja kadrova, objekata i opreme centara službi bezbjednosti, mobilizacija svih snaga milicije iz 'reda pripadnika srpskog naroda' uz saradnju i prepotčinjavanje komandama i štabovima JNA, obezbjeđivanje sprovođenja naređenja za mobilizaciju rezervnih sastava JNA i jedinica TO,..." Svi planirani krizni štabovi bili su formirani u periodu mart-maj 1992. godine, realizujući sve planirane aktivnosti Uputstva na „najbolji mogući način“. Ove aktivnosti su, između ostalog, obuhvatale i „proglašenje vanrednog stanja u opštinama, uvođenje policijskog sata, izdavanje ultimatumu nesrpskom stanovništvu o predaji oružja i imovine, odvođenje nesrpskog stanovništva na prisilni rad, učešće u svim vojnim aktivnostima usmjerenim protiv nesrpskih naselja i stanovništva, formiranje i kontrolisanje koncentracionih logora,..." Organizovano iseljavanje nesrpskog stanovništva, uz plansko sahranjivanje masovno ubijenih civila, sa ciljem prikrivanja obima zločina, bila je jedna od najtamnijih aktivnosti ovih kriznih štabova, zbog kojih se danas vode mnogobrojni sudski procesi za ratne zločine i zločine protiv čovječnosti. (Čekić, 2004: 526-539).

Sve ove aktivnosti bile su, zapravo, operacionalizacija političke vizije koja se najbolje može razumjeti iz pisma D. Čosića Kongresu srpskih intelektualaca, od 28.02.1992. godine, u kojem se kaže da se „mi Srbi, Muslimani i Hrvati, uvažavanjem istorijskih iskustava i sadašnjeg stanja među nama, moramo što pre razdeliti i razgraničiti, da bismo otklonili da se mrzimo i ubijamo,

da sutra možemo sa što manje prepreka da se ujedinito u svemu što nam je obostrano razumno i korisno". Srpski narod je, po Čosiću, raspadom Jugoslavije primoran da rješava svoje nacionalno pitanje i to ne samo po formuli - svi Srbi u „federaciji srpskih zemalja“, već i „sve etničke teritorije“. Za one Srbe koji ipak ostanu van ovako zamišljenog okvira, Dobrica Čosić je predvidio „humano preseljenje“, jer je i ono bolje od „života u međusobnoj mržnji i međusobnom ubijanju“. Ovako zamišljena politička vizija oživotvorena je u Odluci o **strateškim ciljevima** srpskog naroda u BiH, koju je 06.05.1992. godine donijela Skupština srpskog naroda i prema kojoj je potrebno ostvariti: „državno razgraničenje od druge dve nacionalne zajednice, koridor između Semberije i Krajine, eliminisanje Drine kao granice između srpskih država, uspostavljanje granice na rekama Uni i Neretvi, podela granica Sarajeva, te izlazak Republike Srpske na more“ (Čekić, 2004: 564-7). Bilo je više nego jasno da se ovako postavljeni ciljevi ne mogu realizirati bez ogromne količine nasilja i razaranja.

Realizacija ovako postavljenih ciljeva nije se, ni prema generalu Mladiću, mogla ostvariti bez zločina genocida, pa ipak je ovaj zadatak dodijeljen upravo vojnim formacijama kojima je on lično komandovao. U skladu sa zadatim ciljevima, nastavljene su sveobuhvatne pripreme na naoružavanju srpskog stanovništva, njegovom organiziranju u različite vojne formacije, uređenju teritorije, raspoređivanju na ključne objekte taktičko-operativnog značaja i sl. Na ovaj način su ogromne količine naoružanja i vojne opreme, kako JNA tako i TO, za koje su svi radni ljudi i građani bivše SFRJ i BiH unutar nje godinama izdvajali ogromna materijalna i novčana sredstva, dospjelo u ruke samo jednog naroda. I ne samo da se radilo o nečuvenoj pljački, do sada neizračunatih razmjera, nego je to isto naoružanje sada bilo okrenuto upravo protiv onih ljudi koji su i osigurali njegovu kupovinu i nabavku.

„Do zuba“ naoružano srpsko stanovništvo, dovoljno isfrustrirano gubicima u Sloveniji i Hrvatskoj, unaprijed „moralno abolirano“ za sve buduće poteze na osnovu „slavne ratničke historije“ i „pravednog razloga“ koji sa sobom nosi „isključivo odbrambeni rat“, historijski pripremljeno za konačni obračun sa „turcima“ i „ustašama“, dobro raspoređeno i organizovano od profesionalne vojske, bilo je spremno za izvršenje svih postavljenih zadataka u funkciji ispunjenja „svetog cilja, ujedinjenja svih Srba u jednu državu“.

Bosna i Hercegovina kao dio „jedinstvenog hrvatskog ratišta“

Sudbina BiH se nije rješavala samo u Beogradu, već je to bio slučaj i sa Zagrebom. Iako je skoro 1/3 teritorije Hrvatske bila pod kontrolom hrvatskih Srba, njen politički vrh, na čelu sa Tuđmanom, ipak je nastojao kreirati političku viziju i **strategijske ciljeve** hrvatskog naroda u BiH. U tom smislu, Tuđman je bio „siguran da BiH i bosanski Muslimani ne mogu opstati kao samostalni povijesni politički subjekt“, posebno zbog toga što oni žele stvoriti „islamsku fundamentalističku državu, i to tako što će je preplaviti s

500.000 Turaka, nakon čega će se utjecaj proširiti kroz Sandžak i Kosovo, pa će ta 'velikobosanska' država postati opasnost ne samo za Srbiju i Hrvatsku, već i za Evropu i SAD".

Zbog toga će, „nove granice riješiti njihove probleme i smanjiti napetost“, i to na način da BiH treba biti „podijeljena između Srbije i Hrvatske“, po obrascu iz 1939. godine², posebno zato što „Bosna nikad nije stvarno postojala kao država“ (Čekić, 2004: 938-9).

U operativnom smislu, strategijski ciljevi hrvatskog naroda u BiH definisani su na radnom sastanku predsjednika kriznih štabova Hercegovačke regionalne zajednice i Travničke regionalne zajednice, održanom 12.11.1991. godine, pod patronatom vrha HDZ BiH, koji je prema svom Statutu bio „dio jedinstvene HDZ organizacije, sa sjedištem u Zagrebu“, i na kojem su usvojeni zaključci: da „hrvatski narod u BiH mora konačno povesti odlučnu, aktivnu politiku, koja treba dovesti do realizacije vjekovnog sna - zajedničke hrvatske države“, što treba biti praćeno adekvatnim pravnim i političkim aktima, te da se traže odlučni potezi kako bi se anulirala težnja „dijela vođstva HDZ za BiH“ koji se „protivi ovim povijesnim interesima“, zalazući se za „nepostojeću suverenu BiH, u kojoj bi hrvatski narod bio osuđen na genocid i povijesni nestanak.“ (Čekić, 2004: 951).

Poučeno iskustvima iz Hrvatske, već osviješteno hrvatsko stanovništvo je, također, preduzimalo niz aktivnosti na organizaciji i osposobljavanju „svojih prostora“ za eventualna „odbrambena dejstva“. Glavnu pomoć u tom pravcu Hrvati u BiH su dobijali od RHrvatske, no nije teško zaključiti da obim i kvalitet te pomoći nisu, posebno u početku, mogli biti na osobito visokom nivou, jer su oružane snage susjedne republike/države imale dovoljno sopstvenih problema. U tom smislu, general Kukanjac, komandant 2. vojne oblasti, iznosio je „pouzdanu“ podatke da su „narodi ove republike (BiH o.a.) dobro naoružani na stranačkoj osnovi“, navodeći da su „Muslimani naoružali oko 60.000, Hrvati oko 35.000 i Srbi oko 20.000 ljudi.“ (Čekić, 2004: 617). JNA je, u tom smislu, insistirala na preduzimanju najoštrijih mjera na sprečavanju „ilegalnog naoružavanja i formiranja paravojnih formacija“, koje su, u formalnopravnom smislu, mogle biti tretirane kao nelegalne. S druge strane, pak, uzimajući u obzir širi kontekst, nesrpski narodi su željeli da budu što je moguće više spremni u slučaju nametnutog rješenja o ostanku u Jugoslaviji, koje je nesumnjivo moglo biti praćeno velikom količinom nasilja. Isto tako, hrvatski narod je imao u vidu i ostvarivanje sopstvenih strategijskih ciljeva

2 U ovom tekstu nije posebno elaboriran projekat Nezavisne države Hrvatske (NDH) ponajviše iz razloga što se radi o projektu koji je bio realiziran u praksi i čiji krvavi učinci su najbolji dokaz njegove „učinkovitosti“. Dakle, u strategijskom smislu, za ovaj politički cilj postojale su i snage i sredstva koje su ga u konačnici i realizirale. Nostalgija koju je HVO gajio prema ovom fašističkom režimu mogla se vrlo često prepoznati kroz veličanje fašističkih simbola, pjevanje ustaških pjesama i slično.

u slučaju prestanka postojanja tadašnje Bosne i Hercegovine, što su srpska i muslimanska strana tumačile kao separatističke tendencije. I, zaista, za rukovodstvo HZ H-B postojala je i „rezervna opcija ostajanja u BiH, koja će biti osnovana na neunitarnom, dakle (kon)federalnom modelu državnog uređenja, kojom prilikom je, neovisno o opciji koja će prevladati, trebalo "uspostaviti i zaštititi samostalnost i suverenitet HZ H-B, bez obzira na to hoće li na kraju (p)ostati samostalna državna zajednica, samostalni dio nove (kon)federalne BiH ili će se priključiti Hrvatskoj kao njena autonomna pokrajina ili županija s posebnim statusom" (Čekić, 2004: 958).

Kako bilo, organi HZHB i jedinice HVO počele su realizirati preuzimanje vlasti i kontrolu „svoje“ teritorije na sličan način kako je to radila SDS. Ipak, bitna razlika se ogledala u tome što su u međuvremenu na tim prostorima bile formirane i jedinice i komande Teritorijalne odbrane Republike Bosne i Hercegovine, kasnije Armije R BiH, pa su u aprilu i maju 1992. godine bili istaknuti zahtjevi za prepotčinjavanjem tih jedinica stožerima i zapovjedništvima HVO, što je, naravno, bio dovoljan uslov za stvaranje izuzetne napetosti između ove dvije formacije. Ova napetost je kulminirala kada su organi HZHB i jedinice HVO blokirali sav dotok hrane, robe i NVO prema dijelovima na kojima su bile razmještene ili kontrolisale snage ARBiH. Hrvatsko-muslimanskim tenzijama, prema Cvitkoviću (2006: 146), dodatno je doprinijelo i to što su „Hrvati kao najmalobrojniji od triju naroda u BiH tijekom desetljeća postali vrlo osjetljivi na izmjenu demografske strukture u sredinama u kojima su nekad činili većinu“, pa se tako, naprimjer, „brojčani odnos Hrvata i Bošnjaka od 1:1,28 iz 1948. izmijenio u popisu iz 1991. u 1:2,53“. Ove su promjene u toku rata bile izražene posebno u srednjoj Bosni, gdje su nastali i „prvi verbalni konflikti, kada su vlasti u Travniku izdavale osobne karte izbjeglicama iz Krajine u kojima su stavljali da su rođeni u Novom Travniku, kako bi se tamo useljavali u prazne vojne stanove i izmijenili nacionalnu strukturu grada“. Isto tako, „činjenica je da su Hrvati, usljed progona Bošnjaka iz Krajine, istočne Bosne i istočne Hercegovine, pred sobom imali narod (Bošnjake) koji ga potiskuje u dolini Neretve i središnjoj Bosni“, uz napomenu da je „u slivovima rijeka Bosne i Neretve, gdje je i došlo do konfrontacije Hrvata i Bošnjaka, živjelo, prema podacima iz popisa 1991., 52,7% stanovnika BiH (63% Hrvata, 53% Bošnjaka i 36% Srba)“.

Iako bi se ovakvoj argumentaciji mogao iznijeti niz prigovora, posebno u dijelu da su Bošnjaci „krivi“ što su se, prvo, rađali, a zatim, što su bili protjerani, pa umjesto da idu u inostranstvo oni su došli gdje su mogli, do toga da se za demografsku komparaciju koriste selektivni podaci iz vremena koje je „povoljnije“, ipak je daleko važnija PERCEPCIJA dešavanja, jer percepcija je ta koja kreira stavove na čijim temeljima je, u konačnici, zasnovana i akcija.

BOSANSKI MUSLIMANI KAO „KOMPLIKUJUĆI“ FAKTOR

I pripreme Muslimanskog naroda, koje su, zbog različitog spleta okolnosti, po obimu i kvalitetu bile daleko iza srpskih i hrvatskih, imale su za cilj, prije svega, odbranu muslimanskog naroda, ali u političkom smislu, taj cilj je potpuno korespondirao sa ciljem očuvanja Bosne i Hercegovine.

Na političkoj ravni, iako su bila česta spočitavanja Izetbegoviću da je njegov politički cilj stvaranje islamske države³, ovakav cilj, barem u vremenskom

3 Islamska deklaracija: Jedan program islamizacije Muslimana i muslimanskih naroda (www.miljenko.info), objavljen u Sarajevu 1970. godine, predstavlja dokument koji je, čini se, unio mnogo više kontroverzi u domenu njenog političkog značenja, nego što se to odnosi na njenu samu suštinu i „publiku“ kojoj je namijenjena. Činjenica je da se ova Deklaracija najčešće dovodi u vezu sa A. Izetbegovićem, koji je, kao jedan od njenih tvoraca i pobornika, kasnije bio predsjedavajući i predsjednik Predsjedništva R BiH, pa je ta povezanost, zapravo, korištena kao „krunski dokaz“ stvarnih nastojanja bošnjačkog rukovodstva u smislu stvaranja „prve islamske države/republike u Evropi“, koja bi se stvorila putem „unitarne BiH“, u kojoj bi građanski princip „jedan građanin – jedan glas“ zapravo bio iskorišten da se vremenom, i „biološkim inženjeringom“ ostvari apsolutna većina bošnjačkog naroda u BiH, što bi, u konačnom, omogućilo konačnu realizaciju ovako postavljenog političkog cilja. I zaista, nema sumnje da je gotovo svako nastojanje bošnjačkog rukovodstva u pravcu jačanja bosanskohercegovačke države bilo, u manjoj ili većoj mjeri, tumačeno na takav način, kako od srpske tako i od hrvatske političke javnosti. I kao što je često slučaj na ovim prostorima, mnogo je važnije kakvo je tumačenje nekog dokumenta od njegovog samog značenja. Iz tog razloga smo u dosadašnjem dijelu istraživanja donijeli neke od najvažnijih naznaka Memorandum SANU i Islamske deklaracije. I mada bi se svakom od ovih dokumenata mogli pridružiti pojedini atributi neprihvatljivosti, mišljenja smo da bi prilikom njihove interpretacije trebalo imati na umu barem dvije važne napomene: prva se odnosi na razumijevanje konteksta u kojem su ti dokumenti nastajali, i drugi, vjerovatno važniji, odnosi se na (ne) postojanje realnih snaga koje bi mogle pristupiti realizaciji „odabranih“ ciljeva nekih od programa, posebno onih snaga koje bi za tu realizaciju bile spremne upotrijebiti SILU. Ostvarimo sada uvid u neke od poruka Islamske deklaracije za koje smo smatrali da su relevantnije od drugih, dok ćemo konačno tumačenje, ne samo ovog nego i prethodno obrađenih dokumenata ostaviti svakom zainteresiranom čitaocu ponaosob.

U ovom pogledu deklaracija ne sadrži ideje koje bi se mogle smatrati potpuno novim. Ona je sinteza ideja koje se sve češće čuju na raznim stranama i koje imaju približno opću važnost u svim dijelovima islamskog svijeta. Ipak, njena novost je u tome što traži da se s ideja i planova pređe na organiziranu akciju za njihovo ostvarenje.

...jasno ukažimo na put koji vodi do tog cilja: ostvarenje Islama na svim poljima u osobnom životu pojedinaca, u porodici i društvu, kroz obnovu islamske vjerske zajednice od Maroka do Indonezije.

Alternativa je jasna: ili kretanje u pravcu islamske obnove ili pasivnost i stagnacija. Za muslimanske narode treća mogućnost ne postoji.

Ideja obnove uvijek će imati protivnike u dvije vrste ljudi: konzervativci hoće stare obrasce, modernisti hoće tuđe obrasce...i jedni i drugi u Islamu vide samo religiju....pristup Islamu u jednoj stvari je potpuno nov, u zahtjevu da se ujedini vjera i nauka, moral i politika, ideal i interes....jer izvan ovog jedinstva religija počinje vući u zaostalost, a nauka u ateizam.

Umjesto standarda, oni donose kult standarda, umjesto razvijanja mogućnosti tog svijeta, oni razvijaju želje i tako utiru put korupciji, primitivizmu i kaosu. Njima nije jasno da moć zapadnog svijeta nije u tome kako on živi, nego u tome kako on radi, da ta snaga nije u modi, bezboštvu, noćnim klubovima, raspuštenoj mladoj generaciji, nego u izvanrednoj radinosti, upornosti, znanju i odgovornosti njegovih ljudi.

Najkraća definicija islamskog poretka definira ga kao jedinstvo vjere i zakona, odgoja i sile, ideala i interesa, duhovne zajednice i države, dobrovoljnosti i prisile. Kao sinteza ovih komponenata, islamski poredak ima dvije temeljne pretpostavke: islamsko društvo i islamsku vlast.

Prvi i najvažniji takav zaključak, svakako, je zaključak o nespojivosti Islama i neislamskih sistema. Nema mira ni koegzistencije između „islamske vjere“ i neislamskih društvenih i političkih institucija. Polažući pravo da sam uređuje svoj svijet, Islam jasno isključuje pravo i mogućnost djelovanja bilo koje strane ideologije na svom području. Nema, dakle, laičkog principa, a država treba da bude izraz i da podržava moralne koncepte religije. Postoje nepromjenjivi islamski principi koji određuju odnose među ljudima, ali ne postoji nepromjenjiv islamski privredni, društveni ili politički sustav...a ništa što čini da svijet bude bolji, ne može biti a priori odbačeno kao neislamsko. ...nema izabranog naroda, izabrane rase ili izabrane klase – svi ljudi su jednaki.

Muslimani su braća....Islam sadrži princip ummeta, tj. težnju za ujedinjenjem svih Muslimana u jedinstvenu zajednicu – vjersku, kulturnu i političku. Islam nije nacionalnost, ali jeste nadnacionalnost ove zajednice. Jedna zajednica utoliko je islamskija, što Islam više određuje njene unutrašnje, a panislamizam njene vanjske odnose. Islam je njena ideologija, a panislamizam njena politika.

Pošto priznaje Boga, ali ne priznaje nikakve dogme ili hijerarhiju, Islam se ne može pretvoriti u diktaturu i svaki oblik inkvizicije i duhovnog terora je onemogućen. Islamski preporod ne može započeti bez vjerske, ali se ne može uspješno nastaviti i dovršiti bez političke revolucije. Naš put ne polazi od osvajanja vlasti, nego od osvajanja ljudi.

Kada shvatimo da, ustvari, nema ni pravih prijatelja ni neprijatelja i kada za svoje nedaće budemo više krivili sebe, a ne „paklene planove neprijatelja“, bit će to znak da dolazi doba s manje nevolja i razočarenja.

Položaj žene u muslimanskom društvu mora se svugdje promijeniti u skladu s njenim zadatkom majke i prirodnog odgojitelja podmlatka. Neobrazovana, zapuštena i nesretna majka ne može podići i odgojiti sinove i kćeri koji su kadri pokrenuti i uspješno voditi preporod muslimanskih naroda. Nitko nema pravo da se poziva na Islam da bi održao bespravljne žene, i zloupotrebili ove vrste mora se učiniti kraj.

U borbi za islamski poredak dozvoljena je upotreba svih sredstava, svih osim jednog – osim zločina.

Islamski poredak može se ostvariti samo u zemljama u kojima Muslimani predstavljaju većinu stanovništva. Bez ove većine, islamski poredak se svodi samo na vlast (jer nedostaje drugi elemenat – islamsko društvo) i može se pretvoriti u nasilje.

Kod ovih razmatranja uvijek će se, makar na čas, pojaviti dilema da bi kraći put do islamskog poretka vodio preko osvajanja vlasti, koja bi zatim stvorila odgovarajuće ustanove i sprovela sistematsko vjersko, moralno i

periodu 1990-92. bio je, naprosto, nerealan. U tom kontekstu i Kasapović (2005: 123) govori o nepostojanju bošnjačkog „konzistentnog nacionalnog programa“ i „totalnoj neorganiziranosti“ vlasti. Muslimansko glasačko tijelo, koje je trebalo biti glavni oslonac za realizaciju takve političke vizije, apsolutno nije bilo homogenizirano niti vjerski prosvjeđeno za bilo kakve ozbiljnije projekte političke naravi. Zapravo, Islamska deklaracija je, prije svega, smjerala duhovno otrežnjenje muslimanskog naroda. Nadalje, transparentnost svih političkih procesa na državnom nivou bila je izuzetno skrutinizirana, ne ostavljajući bilo kakav prostor za paralelno djelovanje. Zatim, „muslimansko“ rukovodstvo i muslimanski narod su u ovom periodu bili dio jednog širokog fronta borbe za cjelovitu BiH, u kojem su bile sve građanske opcije, dobar dio hrvatskog naroda koji nije prepoznao sve „koristi“ homogenizacije na etničkom principu, te značajan dio Srba koji se, također, nisu identifikovali sa ciljevima SDS-a⁴. No, kako je vrijeme prolazilo, sve veći dio ovog „nemuslimanskog“ dijela prestajao je, iz različitih razloga, biti dijelom ovog svebosanskog pokreta, tako da je ARBiH u 1993. godinu ušla multinacionalna gotovo u istoj mjeri kao i njeni oponenti. Armija RBiH je, zapravo, postala bošnjačka na isti način kako su Bošnjaci postali nacijom. I jedno i drugo dešavalo se za vrijeme proteklog rata, a negativna identifikacija bila je osnovni *modus operandi* ovog procesa..

Ipak, potpuno svjesni nadolazeće opasnosti i posmatrajući svoje komšije kako se vojno i na svaki drugi način organiziraju, i Muslimani su nastojali da izvrše određene pripreme u slučaju nepovoljnog razvoja situacije. Kako je SDA u tom periodu bila apsolutni politički predvodnik muslimanskog naroda, u njenoj organizaciji formirana je Patriotska liga (PL) koja je formirala mnogobrojne jedinice do nivoa bataljona, koje su bile vrlo slabo naoružane i sposobne za izvršavanje vrlo jednostavnih vojničkih zadaća. Zelene beretke, kao samoorganizirajuća vojna formacija, postojale su u

kulturno odgajanje naroda, kao preuvjet za izgradnju islamskog društva. Ova dilema je samo iskušenje. Povijest ne poznaje ni jedan istinski prevrat koji je došao od vlasti. Svaki je započeo od odgoja i u svojoj biti značio je moralni poziv. Misao da se svugdje pozove u pomoć nekakva sila ili nekakva vlast, ima korijen u prirodnoj težnji čovjeka da izbjegne prvu i najtežu fazu džihada – borbu protiv samog sebe. Vjerska obnova, već po svojoj definiciji podrazumijeva počinjanje od samog sebe, od vlastitog života.

Gdje su sile koje će tu viziju ostvariti? Odgovarajući na ovo neizbježno pitanje, mi pokazujemo na novu islamsku generaciju, koja stasava ovih godina. Ova generacija od sto milijuna mladića i djevojaka, rođena u Islamu, odrasla u gorčini poraza i poniženja, ujedinjena u novom islamskom patriotizmu, koja će odbiti živjeti od stare slave i tuđe pomoći i koja će se okupiti oko ciljeva što znače istinu, život i dostojanstvo – nosi u sebi snagu koja može ostvariti ovaj nemogući pothvat i suočiti se sa svakim iskušenjem.

4 Neke analize referenduma za nezavisnost BiH sugeriraju da se 5-10% srpske populacije izjasnilo pozitivno, značajno doprinoseći konačnom rezultatu.

svega nekoliko gradova BiH i ponajviše su imale snažan psihološki efekat na stanovništvo teritorija na kojima su bile formirane. Kako je nedostajao sveobuhvatan koncept i organizacija na cijelom području BiH, u mnogim mjestima je došlo do samoorganiziranja lokalnog stanovništva kroz uspostavljanje seoskih straža u cilju zaštite svojih sela i drugih stambenih naselja. Neke od tih jedinica su nastojale inkorporirati islamska načela u svoj rad i postojanje, pa ove snage možemo skupno nazvati muslimanskim snagama. U većim gradskim sredinama formirane su i jedinice okupljene oko odvažnijih i istaknutijih pojedinaca koji su bili u sukobu sa zakonom i te jedinice su imale snažan psihološki efekat na svo stanovništvo, vrlo često sa ambivalentnim efektom.

Dirigirana blokada sistema teritorijalne odbrane rezultirala je postojanjem kapaciteta, posebno u općinama u kojima je bilo slabo prisustvo JNA i gdje HVO nije djelovao destruktivno, ali se, također, nije radilo o respektibilnoj sili sposobnoj za poduzimanje ozbiljnijih aktivnosti. Isto tako, iako se mobilizaciji rezervnog sastava milicije pristupilo još u septembru 1991. godine, te jedinice su, također, bile podijeljene po nacionalnoj osnovi, ipak omogućavajući formiranje manjih formacija okupljenih u okviru stanica javne bezbjednosti (SJB).

Tek će 08.04.1992. godine sve ove formacije biti okupljene pod komandu Teritorijalne odbrane R BiH, a kasnije Armije R BiH.

Kako se A R BiH tokom 1992. godine nalazila u procesu svoga jačanja, sukobljavanje sa Vojskom Srpske Republike BiH, zbog toga teško da se može smatrati ozbiljnom argumentacijom tvrdnja Tuđmana - da se u „proljeće 1993. godine Hrvatska vojska sukobila sa Armijom R BiH, navodno, radi toga jer je A R BiH tada željela izbiti na more i zauzeti Ploče i južni dio Hrvatske do Neuma“, što je general Špegelj prokomentarisao na način da „običan kaplar zna da je tada Armija R BiH bila u užasnoj vojnoj situaciji i da joj ni na kraj pameti nije padala ni mogućnost da poduzme nešto takvo“. Tuđman je na ovaj način, zapravo, nastojao „opravdati sudjelovanje Hrvatske vojske i HVO-a u borbi protiv Armije R BiH kao države“ (Čekić, 2004: 1021). Zapravo, postoje mnogobrojni dokazi o pružanju podrške HV oružanim snagama Hrvata u BiH, ali i neposrednog angažovanja u direktnim borbenim dejstvima.

Dodatno svjetlo na poziciju bh. Muslimana u tom periodu baca i Cvitković (2006: 120-1), koji tvrdi da je „dio bošnjačkih političara i intelektualaca polazio od stava da su Bošnjaci, tradicionalno, patrioti, a Srbi i Hrvati (pravoslavci i rimokatolici), opet tradicionalno, od srednjovjekovne Bosne, peta kolona“, dio je „bošnjačkog političkog vodstva vlastite nacionalne interese identificiralo s interesima države“, dok, u suštini, „bošnjačko nacionalno vodstvo nije znalo (ili nije htjelo) pridobiti Srbe i Hrvate u borbi za cjelovitu Bosnu i Hercegovinu, pa čak ni Srbe i Hrvate koji nisu prihvaćali

program i politiku SDS-a i HDZ-a", jer, „osim na riječima, ono nije pružalo takvu Bosnu“, posebno kada se u vidu imaju podaci o „nacionalnoj strukturi vodstva policije, vojske, zdravstva, školstva, diplomacije i drugih državnih službi“.

Izrečenoj sumnji se pridružuje i Koljević, (2008: 361), koji sve vrijeme, otkako su on i Biljana Plavšić napustili Predsjedništvo R BiH, odriče njegovu „multietničnost“, navodeći jedan od primjera kada su „...umesto Lasića i Borasa postavljeni Kljujić i Komšić, a umjesto Fikreta Abdića, Nijaz Duraković“, i to „opet na nelegalan način, bez izbora, bez Skupštine“.

Kako god, nema sumnje da Muslimani nisu imali nikakav program, snage i/ili sredstva za kreiranje jednonacionalne države i da su, zapravo, uglavnom reagirali na brzi razvoj situacije; nerijetko, vrlo kasno.

Zaključna razmatranja

Zaključimo ovaj rad nekim, od šire akademske zajednice, općeprihvaćenim stavovima koji se tiču uzroka raspada/disolucije socijalističke Jugoslavije, što će nam omogućiti bolje kontekstualno razumijevanje, kako samih dešavanja tako i početnih pozicija sa kojih su krenule pojedine strane u bosanskohercegovačkom sukobu.

Kako to naglašavaju Watchtel and Bennett (2010: 50), „mnogo je faktora bilo na djelu u preminuću Jugoslavije, a nijedan od njih nije bio fatalan sam po sebi“. Nadalje, u vremenskom smislu, mnogi od njih su bili prisutni već odavno, dok su neki nastali 80-tih i početkom 90-tih godina prošlog stoljeća. Kako god, može se kazati da je u konačnici „Jugoslavija sama sebi zadala smrtni udarac“.

S druge strane, kako su sudbinu Bosne i Hercegovine vrlo često determinirali srpsko-hrvatski odnosi, oni su u posljednjem ratu odigrali ključnu ulogu. Zapravo, s velikom sigurnošću se može konstatirati da kada god su Srbija i Hrvatska „uređivali“ svoje odnose, Bosna i Hercegovina je bila neizostavna „moneta za potkusurivanje“. Zbog toga se kao odgovor na karakter proteklog rata protiv Bosne i Hercegovine nameće jednostavno pitanje: - Da li bi uopće došlo do rata u Bosni i Hercegovini i kakav bi bio njegov tok da nije bilo Srbije i Hrvatske?

Odnosno, biće dovoljno strateški objediniti cilj, sredstva i snage svake od sukobljenih strana i biće sasvim jasno s kakvim se pozicijama ušlo u rat protiv Bosne i Hercegovine.

A sudbinu pojedinih dijelova Bosne i Hercegovine direktno je opredjeljivalo njihovo mjesto i značaj u srpskoj, odnosno hrvatskoj strategiji. Tako je Srednja Bosna ostala na rubu srpske geostrateške osnovice Kupres – Komar – Vlašić, kojom prilikom su Donji Vakuf i Jajce, te komunikacija preko Turbeta igrali najvažniju ulogu.

U hrvatskoj strategiji, pak, Srednja Bosna je bila pitanje opstanka i životnog prostora hrvatskoga življa, pa je stoga imala neprocjenjivu vrijednost.

Za Muslimane (Bošnjake) i ostale bosanskohercegovačke patriote, Srednja Bosna je bila jedno od rijetkih utočišta nade za fizički opstanak u uvjetima dvostruke blokade.

LITERATURA:

- Abazović, Mirsad.** Kadrovski rat za BiH (1945.-1991.). Sarajevo, 1994.
- Cvitković, Ivan.** Hrvatski identitet u Bosni i Hercegovini: Hrvati između nacionalnog i građanskog. Zagreb-Srajevo: Synopsis, 2006.
- Čekić, Smail.** Agresija na Republiku Bosnu i Hercegovinu. Sarajevo (Knjiga 1 i 2): Institut za istraživanje zločina protiv čovječnosti i međunarodnog prava, 2004.
- Dautović, Kenan.** Prevencija konflikta u međunarodnim odnosima. Travnik: Preporod, 2007.
- Islamska deklaracija.** Mrežna knjižnica „Miljenko Stojić. www.miljenko.info pristupljeno 29. 03. 2009.
- Kasapović, Mirjana.** Bosna i Hercegovina: podijeljeno društvo i nestabilna država. Zagreb: Politička kultura, 2005.
- Koljević, Nikola.** Stvaranje Republike Srpske: Dnevnik 1993-1995. Knjiga I i II. Beograd: Službeni glasnik i Službeni glasnik RS, 2008.
- Memorandum SANU.** www.hic.hr, <http://sr.wikipedia.org> i <http://hr.wikipedia.org> pristupljeno 29.03.2009.
- Watchel, Andrew and Bennett, Christopher.** Raspad Jugoslavije. u Ingraio, Charles and Emmert, Thomas A. Suočavanje s jugoslovenskim kontroverzama – Inicijativa naučnika. Sarajevo: Buybook, 2010.

Jasmin Ganić

GLAVNI POLITIČKI DOGAĐAJI NA PROSTORU BOSNE I HERCEGOVINE OD DISOLUCIJE JUGOSLAVIJE DO MEĐUNARODNE INICIJATIVE VANCE-OWENOVOG PLANA ZA RJEŠAVANJE KRIZE U BIH

DISOLUCIJA JUGOSLAVIJE I NJENA REFLEKSIJA NA PROSTOR BOSNE I HERCEGOVINE

Jugoslavija je bila federacija koju su sačinjavale republike: Slovenija, Hrvatska, Bosna i Hercegovina, Srbija, Crna Gora i Makedonija.⁵ Bosna i Hercegovina svoj normativno-pravni položaj u sastavu jugoslavenske zajednice ostvarila je za vrijeme Drugog svjetskog rata, kada je došlo do obnove državnosti.⁶ Taj status nije pretrpio veće izmjene ni Ustavnim reformama⁷, koje nisu odgovorile svojoj namjeri smanjenja krize, koja je imala svoj kontinuitet. Federativno uređenje nije bilo garancija za opstanak višenacionalne države, jer su odnosi federalnih jedinica bili uzrok krize i raspada države.

Početak promjene postojećeg stanja na prostoru Socijalističke Federativne Republike Jugoslavije (SFRJ) počinje neposredno nakon smrti Josipa Broza

5 Na II zasjedanju AVNOJ-a (Antifašističko vijeće narodnog oslobođenja Jugoslavije) u Jajcu, 29. novembra 1943. godine, jedna od odluka bila je izgradnja jugoslavenske države na principima federalizma.

6 U Mrkonjić Gradu 25. i 26. novembra 1943. godine formiran je ZAVNOBiH (Zemaljsko antifašističko vijeće narodnog oslobođenja Bosne i Hercegovine) koji je obavljao ulogu najvišeg političkog tijela i on je na svom III zasjedanju 26.-28. aprila 1945. godine preimenovan u Narodnu skupštinu, čijim odlukama je formirana Vlada Bosne i Hercegovine. Džemil Šarac: „O nekim pitanjima borbe za Republiku BiH“, *Ratovi u Jugoslaviji 1991-1999.*, zbornik saopštenja i diskusije sa Okruglog stola, Beograd, 7.-9. novembra 2001., 347.; Enver Redžić: „ZAVNOBiH i sadašnjost“, *Ratovi u Jugoslaviji 1991-1999.*, zbornik saopštenja i diskusije sa Okruglog stola, Beograd, 7.-9. novembra 2001, 431-437.

7 Bosna i Hercegovina je u periodu od 1945. do 1974. godine donijela tri ustava. Ustav Narodne Republike Bosne i Hercegovine 30. decembar 1946. godine, Ustav Socijalističke Republike Bosne i Hercegovine iz 1963. godine i Ustav iz 1974. godine. Zvonko Miljko, *Ustavno uređenje Bosne i Hercegovine*, Hrvatska sveučilišna naklada, Zagreb, 2006, 27.-28.

Tita,⁸ kada dolaze do izražaja mnoga otvorena pitanja u jugoslavenskoj federaciji. Prvenstveno mislimo na nacionalno pitanje Albanaca na Kosovu, dok poslije postaju aktuelna i nacionalna pitanja Slovenaca i Hrvata, što je iniciralo pitanje daljnjeg opstanka i funkcionalnosti Jugoslavije.

Jedan od prvih znakova nepovoljnih dešavanja u posljednjoj dekadi XX stoljeća desio se na XIV kongresu Saveza komunista Jugoslavije (SKJ)⁹. Tada je, kao rezultat rasprave i nepomirljivih stavova, došlo do polarizacije delegata na pristalice za reforme i delegate koji su zastupali unitarističke stavove.

Srbijansko partijsko rukovodstvo, uz svesrdnu pomoć Srpske pravoslavne crkve (SCP), imalo je namjeru preuzeti kontrolu rada nad SKJ. Neuspjehom te namjere dolazi do raspada SKJ, koji je, uz Jugoslovensku narodnu armiju (JNA), bio jedan od glavnih činilaca koherentnosti u Jugoslaviji. U nemogućnosti institucionalnog ostvarenja unitarističkog projekta od strane srpskih nacionalista dešava se orijentacija na novi kurs koji je redefinisao ciljeve i načine djelovanja.¹⁰ Promjena stava srpskih komunista u odnosu na dotadašnju politiku SKJ, kada nacionalno pitanje postaje državnom politikom, ostavilo je nesagledive posljedice za SFRJ.¹¹

U vrijeme komunističke vladavine, Srbija je bila u avnojevskim granicama, sa svoje dvije pokrajine, gdje nije bilo mnogo prostora za ispoljavanje velikosrpskih ideja. Ekspanzija tih ideja počinje u vrijeme procesa demokratizacije društva na jugoslavenskim prostorima. Tada se manifestuju pojave za radikalnim promjenama tadašnjeg političko-pravnog odnosa unutar jugoslavenske zajednice. Dolazi do vaninstitucionalnih promjena načela jugoslavenske federacije od strane Slobodana Miloševića,¹² koji potencira promjenu crnogorskog partijskog rukovodstva i mijenja ustavni položaj autonomnih pokrajina Kosova i Vojvodine, na način da ih priključuje

8 U ličnosti Josipa Broza Tita (1892.-1980.) bile su objedinjene tri najvažnije političko-vojne funkcije u SFRJ. Tito je bio predsjednik Republike, predsjednik Saveza komunista Jugoslavije i Vrhovni komandant oružanih snaga SFRJ. Josip Jurčević, Ekspertiza za potrebe Haškog tribunala: *Bosna i Hercegovina 1990.-1995. godine*, Zagreb, 2009, 35.; Siniša Tatalović, „Civilno-vojni odnosi“, *Politička misao*, broj 2, 1997, 63.

9 XIV vanredni kongres SKJ održan je od 20. do 22. januara 1990. godine u Beogradu.

10 Namjera srpske politike bila je ukidanje Ustava SFRJ iz 1974. godine, čime bi se poništili konfederalni elementi jugoslovenske federacije i ukinula autonomnost pokrajina Kosova i Vojvodine, s ciljem da Srbija ostvari svoju dominaciju u „centralnom federalizmu“. Zvonko Miljko, navedeno djelo, 30.; Saša Mrduljaš, „Prostorno-demografski rezultati srpske velikodržavne agresije u Bosni i Hercegovini“, *Časopis za suvremenu povijest*, broj 1, Zagreb, 2009, 201.

11 Vidoje Žarković, „SKJ u vrtlogu krize“, *Ratovi u Jugoslaviji 1991-1999.*, zbornik saopštenja i diskusije sa Okruglog stola, Beograd, 7.-9. novembra 2001, 34.

12 Slobodan Milošević je od 1987. godine bio vođa Komunističke partije Srbije, a od marta 1989. godine predsjednik Socijalističke Republike Srbije.; Robert J. Donia, „Vještački nalaz“, *Časopis za suvremenu povijest*, broj 1, Zagreb, 2004, 91.; Josip Jurčević, navedeno djelo, 45.

u organski sastav Srbije, time poništavajući njihovu autonomiju.¹³ Kolizija Ustava Republike Srbije sa odredbama saveznog ustava dovela je do reakcije političkog vođstva Slovenije i Hrvatske koji ispoljavaju težnje za što većom samostalnošću predstavljenu u zajedničkom prijedlogu konfederalnog ugovora.

Tim zbivanjima prethodilo je objavljivanje „Memoranduma grupe akademika SANU o aktuelnim društvenim pitanjima u našoj zemlji“.¹⁴ Prihvatanje memorandumskega programa i njegovih nacionalnih ciljeva srpska politika bila je daleko odmakla od principa jugoslavenske zajednice. Djelovanjem SPC, koja je zauzimala važno mjesto i bitnu ulogu u radikalizaciji srpskih namjera, prostor Kosova stavljen je u historijski kontekst svetosti srpske zemlje. Kada je početkom 80-tih godina došlo do pojave iseljavanja Srba sa Kosova, SPC je preuzela zaštitničku ulogu nad srpskim narodom u odbrani njegovih interesa.¹⁵

Nacionalistički nemiri koji su doveli do raspada Jugoslavije nisu počinjali sa periferije države, nego iz njenog vodećeg centra Srbije i iz tog razloga je „[...] erupcija rastrgla cijelu konstrukciju“.¹⁶ Pokušajem nasilnog nametanja političke volje od strane Srbije ostalim republikama, nastala je finalna faza raspada „Druge Jugoslavije“.¹⁷

Dalji slijed događaja bio je neminovnost koja se dešavala na tri različita nivoa. Na saveznom nivou dolazi do pokušaja ustavne reforme i traženje novih oblika funkcionisanja jugoslavenske zajednice. Karakteristike perioda od marta do juna 1990. godine su sastanci na kojima su o načinu rješavanja jugoslavenske krize razgovarali republički predstavnici i oni su se održavali u različitim republikama.¹⁸ Ti pokušaji bili su bezuspješni, jer su se u početku suprotstavila dva koncepta, koji su, u svojim načelima, suprotni jedan drugom: „centralizirani federalizam“ i „konfederalni model“. Vrhunac srpske politike, u namjeri ostvarenja centralizma, bio je pokušaj uvođenja vanrednog stanja na prostoru Jugoslavije. Glavni razlog ove namjere je mogućnost Predsjedništva SFRJ da, u uslovima vanrednog stanja, donosi uredbe sa zakonskom snagom bez obaveze za njihovim skupštinskim potvrđivanjem. Za donošenje validne odluke bio je dovoljan broj glasova

13 Mladen Aničić, „Društvo, etnicitet i politika u Bosni i Hercegovini“, *Časopis za suvremenu povijest*, broj 1, Zagreb, 2004, 319.

14 Josip Jurčević, navedeno djelo, 45.

15 Saša Mrduljaš, navedeno djelo, 199.

16 Zijad Šehić, Ekspertiza za potrebe Haškog tribunala u slučaju sukoba u Srednjoj Bosni.

17 Nandor Major, „Raspad druge Jugoslavije“, *Ratovi u Jugoslaviji 1991-1999.*, zbornik saopštenja i diskusije sa Okruglog stola, Beograd, 7.-9. novembra 2001, 43.

18 U Hrvatskoj (Split) 28. marta, u Srbiji (Beograd) 4. aprila, u Sloveniji (Brdo kod Kranja) 11. aprila, u Makedoniji (Ohrid) 18. aprila, u Crnoj Gori (Cetinje) 29. aprila i u Bosni i Hercegovini (Sarajevo) 6. juna, Josip Jurčević, navedeno djelo, 59.

članova Predsjedništva koji su trenutno u mogućnosti da glasaju. Tim načinom Srbija bi u svakom momentu imala četiri sigurna glasa, ali ta namjera im nije uspjela.¹⁹ Drugi nivo zbivanja odvijao se na republičkom polju gdje su se sprovodile ustavne reforme, s ciljem stvaranja samostalnih i nezavisnih država.²⁰ Treći nivo činili su predstavnici međunarodne zajednice koji su željeli svojim posredovanjem učestvovati u rješavanju jugoslavenske krize. Formirana je Konvencija o Jugoslaviji, koja je u svojim planovima predviđala mogućnost ostvarenja državne samostalnosti jugoslavenskih republika u okviru njihovih postojećih granica, što je predstavljalo bitan uslov daljih aktivnosti. Za razliku od zemalja Istočne Evrope, pad socijalizma u Jugoslaviji doveo je do međunacionalnih sukoba i ratova vođenih između pojedinih njenih federalnih jedinica. Nestanak socijalizma i pad komunističke ideologije gdje je dominaciju imao nedemokratski jednopartijski sistem, oličen kroz vladajuću strukturu Saveza komunista, predstavlja, u općem historijskom okviru, jedan od uzroka početka krize u SFRJ.²¹ Krajem 1990. i početkom 1991. godine bilo je očigledno da se jugoslavensko društvo nalazi na ivici rata i da je na aktuelnoj sceni u toku disolucija Jugoslavije. Te stavove će potvrditi i Arbitražna komisija, čime je otpočeo proces priznavanja država sukcesora.²²

19 Sjednica Vrhovne komande održana je od 12. do 15. marta 1991. godine, kada je pitanje proglašenja odluke o uvođenju vanrednog stanja u SFRJ pokrenuo tadašnji predsjednik Predsjedništva Borisav Jović. Onemogućavanje sprovođenja navedene namjere pridonio je i član Predsjedništva SFRJ iz Bosne i Hercegovine, Bogić Bogičević, koji nije podlegao pritiscima da glasa za odluku, kao i Riza Sapundžija, koji je „[...] smogao snage da se predomisli i glasa protiv.“, Svetozar Oro, „O ulozu vladarskih težnji u YU-ratovima 1991.-2001.“, Ratovi u Jugoslaviji 1991.-1999., zbornik saopštenja i diskusije sa Okruglog stola, Beograd, 7.-9. novembra 2001, 81.

20 Republički ustavi usvojeni su u Srbiji 28. septembra 1990., u Hrvatskoj 22. decembra 1990., u Sloveniji 20. februara 1991., u Makedoniji 17. novembra 1991., Crna Gora nije mijenjala svoj status u SFRJ i ona će tek 12. oktobra 1992. usvojiti novi Ustav koji je bio posljedica donošenja ustava Savezne Republike Jugoslavije (tzv. Treće Jugoslavije) koju su, kao državnu zajednicu, formirale Srbija i Crna Gora 27. aprila 1992. godine. Zvonko Miljko, navedeno djelo, 31

21 Druge uzroke treba tražiti u neadekvatnom modelu netržišne privrede i modelu društvenog vlasništva, kao i neriješeno stanje nacionalnih odnosa i formiranje novih teritorijalnih oblika predstavljenih kroz velikonacionalne težnje. Isto, 29.

22 Evropska Zajednica formirala je Arbitražnu komisiju sa ciljem dobijanja mišljenja o bitnim pravnim pitanjima u procesu rješavanja jugoslavenske krize. Komisiju su sačinjavali predsjednici ustavnih sudova Španije, Njemačke, Francuske, Italije i Belgije. Predsjednik komisije bio je predsjednik Ustavnog vijeća Republike Francuske Robert Badinter, po kome je ova komisija bila poznatija kao Badinterova komisija. „Bahrudin Bijedić, „Oblici i metodi specijalnog rata u agresiji SRJ (Srbija i Crna Gora) na BiH“, Ratovi u Jugoslaviji 1991.-1999., zbornik saopštenja i diskusije sa Okruglog stola, Beograd, 7.-9. novembra 2001., 379. Tekst izvještaja Arbitražne komisije u Miroslav Tuđman i Ivan Bilić, Planovi, sporazumi, izjave o Ustavnom ustrojstvu Bosne i Hercegovine, Zagreb, 2005, 15.-16.

Sva dešavanja na prostoru Jugoslavije imala su odraza i u Bosni i Hercegovini, koja je u velikonacionalnim projektima planirana kao sastavna jedinica susjednih zemalja. Svrstavanje dijelova teritorije Bosne i Hercegovine u redefinisani oblik velikodržavnih zajednica zadovoljio bi apetite tendenata koji su svoje težnje izražavali kroz parole „svi Srbi u jednoj državi“ i „Hrvatska do Drine“.²³

Bosanskohercegovačko partijsko rukovodstvo nije imalo jedinstven stav i isti cilj po pitanju dalje opstojnosti jugoslavenske zajednice, što je imalo za posljedicu da je „[...]centralna republika beznadno kasnila za političkim procesima u svom okruženju“.²⁴ Savez komunista Bosne i Hercegovine (SKBiH) je u svom sastavu imao pristalice za demokratski program i reformsku orijentaciju, dok su nasuprot njima postojale pristalice koje su u potpunosti slijedile „smjernice i partijsku disciplinu“.²⁵

Izmještanje naoružanja i vojne opreme Jugoslavenske narodne armije²⁶ sa prostora Slovenije i Hrvatske²⁷ na teritoriju Bosne i Hercegovine, u drugoj polovini 1991. godine, dovodi da BiH postaje zemlja u kojoj je prisutna najveća koncentracija vojske na jednom kvadratnom kilometru. Tada je Bosna i Hercegovina imala epitet najmilitarizovanije zemlje na svijetu, odnosno, najvećeg broja stanovnika pod oružjem.²⁸ Pored jedinica JNA, podjela naoružanja vršena je pripadnicima srpske nacionalnosti u organizaciji SDS-a, „[...] jer je Karadžić smatrao da su u Bosni svi Srbi SDS“.²⁹ U tom vremenskom periodu dolazi do reorganizacije snaga i sredstava Jugoslavenske narodne armije. Rasformirala se 5. vojna oblast, čija se Komanda nalazila u Zagrebu,³⁰ i pristupilo se formiranju 2. vojne oblasti, čija bi se Komanda nalazila u Sarajevu. Tim strategijskim promjenama očigledan je položaj i namjena novoformiranog vojišta koji pokazuje da se JNA organizacijski prilagođava u odbrani granica velike Srbije,³¹ a potvrda

23 Aluzija na Veliku Srbiju i Veliku Hrvatsku.

24 Mesud Šadinlija, magistarski rad: *Teritorijalna odbrana Bosne i Hercegovine u vrijeme jugoslavenske krize 1986.-1992.*, odbranjen na Filozofskom fakultetu u Sarajevu 11. marta 2008. godine, 75.

25 Ivica Lučić, „Bosna i Hercegovina od prvih slobodnih izbora do međunarodnog priznanja“, *Časopis za suvremenu povijest*, broj 1, Zagreb, 2008, 108.

26 Odluku je 28. jula 1991. godine donijelo Predsjedništvo SFRJ. Mesud Šadinlija, navedeno djelo, 152.

27 U istom danu, 25. juna, dolazi do proglašenja državne samostalnosti Slovenije i donošenje Deklaracije o proglašenju samostalne i suverene Republike Hrvatske od strane hrvatskog Sabora.

28 Hasan Efendić, *Ko je branio Bosnu*, Udruženje građana plemićkog porijekla Bosne i Hercegovine, Sarajevo, 1998., 35.

29 Isto, 42.

30 Smail Čekić, *Agresija na Republiku Bosnu i Hercegovinu*, Sarajevo, 2004, 56.

31 Mesud Šadinlija, navedeno djelo, 160.

toga su aktivnosti vojske koja je „[...] izlazila na zamišljene nove granice.“³² Generalštab JNA je u svojim planovima okvirno predstavljao zapadne granice Srbije na način da u novoj formi teritorijalnog organizovanja stvori novu Jugoslaviju u kojoj bi svi Srbi bili na svojim teritorijama u okviru jedne države.³³

Takav rasplet okolnosti dovodi do toga da republičko vodstvo Bosne i Hercegovine nema nekog utjecaja na razmještaj snaga i sredstava JNA na teritoriji Bosne i Hercegovine. Predsjedništvo SFRJ još uvijek je bio legalni vrhovni komandant Oružanih snaga SFRJ, a dominantnu ulogu u samome Predsjedništvu imale su snage koje su podržavale srpski nacionalizam. Sve što je poduzelo rukovodstvo Bosne i Hercegovine bile su konstatacije da je po srijedi nastavak napada na cjelovitost, suverenitet i teritorijalni integritet Bosne i Hercegovine. Kada su u pitanju republičke granice u okviru Jugoslavije, Predsjedništvo Bosne i Hercegovine u svom saopštenju navodi da su one nepromjenjive i da će, u cilju zaštite ravnopravnog položaja Bosne i Hercegovine i njenih granica, biti upotrijebljena sva pravna sredstva.³⁴

U Bosni i Hercegovini stanje je bilo dosta komplikovanije nego u drugim republikama, jer jedino BiH nije bila nacionalna republika u sastavu Jugoslavije. Tako da je proces ustavnih reformi tekao na drugačiji način nego kod ostalih članica u sastavu jugoslavenske zajednice. Promjena Ustava Bosne i Hercegovine odvijala se na nivou amandmana na Ustav. Donošenjem Memoranduma o nezavisnosti Bosne i Hercegovine,³⁵ u oktobru 1991. godine, od strane koalicije bosanskohercegovačkih Hrvata i Muslimana/Bošnjaka iritiralo je predstavnike Srba u bosanskohercegovačkoj Skupštini, koji iz nje istupaju i osnivaju Skupštinu srpskog naroda u Bosni i Hercegovini.³⁶ Proglašenjem Skupštine srpskog naroda Bosne i Hercegovine donose odluku po kojoj srpski narod u Bosni i Hercegovini ostaje u sastavu Jugoslavije.³⁷ Donošenjem preporuke o osnivanju skupština opština srpskog naroda u Bosni i Hercegovini srpski političari su otišli korak dalje u svojoj namjeri podjele Bosne i Hercegovine, jer je taj dokument bio direktni atak na teritorijalni integritet Bosne i Hercegovine.³⁸

32 Isto, 92.

33 Sonja Biserko, „Od JNA do srpske vojske“, *Ratovi u Jugoslaviji 1991.-1999.*, zbornik saopštenja i diskusija sa Okruglog stola, Beograd 7.-9. novembra 2001., 224.

34 Mesud Šadinlija, navedeno djelo, 137.

35 Zvonko Miljko, navedeno djelo, 32.

36 Smail Čekić, navedeno djelo, 506.

37 Isto, 508-515.

38 Isto, 518.

IZBORI U BOSNI I HERCEGOVINI 1990. GODINE

Početak 1990. godine Skupština Bosne i Hercegovine donosi amandmane na Ustav koji su omogućili održavanje prvih višestranačkih izbora poslije Drugog svjetskog rata.³⁹

Uvođenjem pluralizma na političkoj sceni Socijalističke Republike Bosne i Hercegovine (SRBiH) nastaju nove forme političkog organizovanja sa različitim političkim programima u pogledu dalje opstojnosti Bosne i Hercegovine. Bosanskohercegovački komunisti bili su protiv višepartijskog sistema, što je bilo razumljivo sa gledišta jednopartijskog sistema, gdje je bila centralizovana vlast, i protežiraju ideju ka čvrstoj i jedinstvenoj jugoslavenskoj federaciji.⁴⁰

Međutim, u vrtlogu političkih dešavanja SKBiH se transformiše u Socijaldemokratsku partiju (SDP), što je odražavalo potvrdu nove ere u kojoj su komunističke ideje u borbi protiv pluralizma izgubile na značaju. Poraz i nestajanje Saveza komunista kao jedine partije na vlasti neminovno je vodilo do održavanja prvih slobodnih izbora. Donošenjem zakona o provođenju slobodnih izbora, omogućilo je pojavljivanje novih političkih snaga na prostoru Bosne i Hercegovine.

Dolazi do novih oblika političkog organizovanja sa različitim stavovima ka izgradnji demokratskog društva u Bosni i Hercegovini. Smjernice, koje su predstavljali novi politički subjekti, bile su u skladu sa političkim orijentacijama njihovih partijskih programa. Sredinom mjeseca marta 1990. godine, na konferenciji za novinare, objelodanjeno je osnivanje Stranke demokratske akcije (SDA), čija se osnivačka Skupština desila 26. maja 1990. godine. Slijedilo je osnivanje Srpske demokratske stranke (SDS) 12. jula, dok je Prvi opći sabor Hrvatske demokratske zajednice (HDZ) BiH održan 18. augusta 1990. godine. Tim činom bio je završen krug formiranja glavnih nacionalnih stranaka koje su, uz reformisane komuniste, vršile posljednje pripreme za stupanje na političku scenu Bosne i Hercegovine. Ukupno su u Bosni i Hercegovini osnovana 42 politička subjekta, ali većina nije ostvarila rezultate koji bi imali značajniju ulogu i utjecaj na tadašnje političke prilike.⁴¹ Značaj uvođenja pluralizma u politički sistem SRBiH manifestovao se u različitim političkim konceptima djelovanja koji su prevladavali u političkim opredjeljenjima i konceptualnim nastupima u pojedinim nacionalnim strankama u pogledu daljeg vođenja politike u Bosni i Hercegovini. Dijapazon tog djelovanja rasprostirao se od težnji srpskih političara za

39 AMANDMANI LIX-LXXX na Ustav Socijalističke Republike Bosne i Hercegovine, NIO, *Službeni list SR BiH*, Sarajevo, 1990., 8.-15. Ukupno su donesena četiri zakona za provođenje izbora u Bosni i Hercegovini. „Izborni ABC“, *Oslobođenje*, novembar 1990., 5.-6.

40 Ivica Lučić, navedeno djelo, 108.

41 Isto, 109.-111.

što jačom orijentacijom prema institucijama Jugoslavije do dijametralne suprotnosti protivljenja bili kakvoj Jugoslaviji od strane hrvatskih političkih elita. Bošnjačko/muslimanski političari, većinski predstavljeni u SDA, nisu imali najjasniju viziju položaja Bosne i Hercegovine u nastupajućem periodu. Njihov stav predstavljen je u političkoj platformi djelovanja i imao je širok spektar mogućnosti, od opstanka u jugoslavenskoj zajednici do samostalnosti Bosne i Hercegovine.⁴²

Prvi slobodni izbori u Bosni i Hercegovini održani su 18. novembra 1990. godine. Taj događaj stavlja tačku na jednopartijski sistem i okončanje perioda apsolutne dominacije komunističke vladavine. U trenutku održavanja prvih slobodnih izbora Bosna i Hercegovina je još uvijek bila Socijalistička Republika u kojoj je na snazi bio Ustav iz 1974. godine.⁴³

Ostvareni izborni rezultati bili su takvi da nisu omogućavali ni jednoj političkoj opciji samostalno formiranje skupštinske većine, već je za ispunjenje tog uslova bilo potrebno formiranje koalicije parlamentarnih stranaka.⁴⁴

Počeci formiranja stranačkih naoružanih formacija

Vođeni aktivnostima i dešavanjima od strane velikosrpske agresije na Sloveniju i Hrvatsku, pokrenuti su određeni planovi na vojnom angažovanju u odbrani Bosne i Hercegovine. Koncentracija JNA i velikosrpskih vojnih efektivna na teritoriji BiH, uz činjenicu da je TO BiH već bila u poodmakloj fazi planova o njenom smanjenju, doprinijele su na pojačanju intenziteta vojnih priprema od strane patriotskih snaga. Aktivnosti na vojnom organizovanju vršene su u tajnosti „[...] za čije postojanje i rad nisu znali ni svi članovi SDA“⁴⁵ iz razloga djelovanja raznih obavještajnih službi kojima je bio cilj onemogućavanje bilo kakvog vojnog organizovanja i pripremanja otpora na teritoriji Bosne i Hercegovine.⁴⁶

Tajna organizacija, kasnije nazvana Patriotska liga, najvjerovatnije je osnovana marta 1991. godine,⁴⁷ ali je svoj puni razvoj doživjela u oktobru 1991. godine kada je počelo vojno organizovanje PL na čitavoj teritoriji

42 Davor Marjan, vještački nalaz: „O ratnim vezama Hrvatske i Bosne i Hercegovine“, *Časopis za suvremenu povijest*, broj 1, Zagreb, 2004, 219.

43 Radosav Dodig, „Ustavno-gordijski čvor u Bosni i Hercegovini 1990.-1994.“, *Magazin za političku kulturu i društvena pitanja*, Status broj 9, proljeće 2006, 86.

44 Formiranje koalicije nacionalnih stranaka omogućilo im je mandate svih sedam mjesta za članove Predsjedništva Bosne i Hercegovine i 84% mandata u Skupštini Bosne i Hercegovine. Ivica Lučić, navedeno djelo, 111.

45 Nihad Halilbegović, *Činjenice o Patriotskoj ligi Bosne i Hercegovine*, Sarajevo, 1994, 10.

46 Fikret Muslimović, *Rat i politika*, Bosančica print, 2000, 119.

47 Nihad Halilbegović, navedeno djelo, 10.

Bosne i Hercegovine.⁴⁸ Sastojala se iz dvije strukture, civilne i vojne, čijom strukturalnom evolucijom izrastaju civilno-vojna vodstva „muslimanske nacionalne organizacije.“⁴⁹ Vojnu strukturu Patriotske lige većinom su sačinjavali muslimanski oficiri koji su istupali iz redova Jugoslavenske narodne armije, dio pripadnika MUP-a, razni administrativni službenici i ostali koji su željeli biti lojalni novoj vlasti i koji su Bosnu i Hercegovinu smatrali svojom državom.

Nastupio je period stvaranja stranačkih vojnih organizacija i težnje transformacije Teritorijalne odbrane Bosne i Hercegovine u republičku vojsku. Toj namjeri suprotstavlja se vrh JNA, kada je na sastanku rukovodstva SR BiH sa saveznim sekretarom za narodnu odbranu SFRJ generalom – armije, Veljkom Kadijevićem, krajem decembra 1991. godine, traženo razoružavanje svih paravojnih formacija i izvršavanje obaveza Bosne i Hercegovine prema Jugoslavenskoj narodnoj armiji.⁵⁰ Međutim, JNA nije više bila faktor podrške antifašističkih snaga u njenoj borbi, ona nije više bila snaga odvratanja od raznih prijetnji, kao i osvajačkih i genocidnih pohoda. Suprotno od toga, JNA se opredijelila za jednu stranu i postala je glavni faktor i pokretačka snaga srpske nacionalističke politike.⁵¹

Potreba za organizacijom patriotskih snaga javlja se u trenutku direktnih prijetnji nezavisnosti i cjelovitosti države. Trenutna vojna struktura nije mogla obezbijediti uslove za suprotstavljanje tim prijetnjama. Dolazi do nove faze realizacije civilno-vojnih poslova u uslovima neposredne ratne opasnosti, kada civilno postaje sve više militarizovano.

Formiranje nacionalnih oružanih sastava dolazi do institucionalne identičnosti partije i vojne organizacije i dešavale su se nejasnoće oko civilnih i vojnih dužnosti i njihovo preplitanje. Rastom krize povećava se stepen političkog sudjelovanja vojnih organizacija u „životu države“ koja dobija na značaju u rješavanju političke neizvjesnosti i mogućih sukoba.

Krajem 1991. godine na prostoru Bosne i Hercegovine bio je prisutan različiti kolorit naoružanih formacija (vojnih i paravojnih) i pojedinaca. Takav mozaik nije garantovao spokoj i mir, a naročito u uslovima koji su prevladavali u to vrijeme u BiH. Naoružavanje će postati svakodnevica, a svakodnevica će prerasti u neizvjesnost. Koliko su bili opravdani strahovi od svakodnevnice, pokazaće i dokazi koji su vrlo brzo isplivali na površinu bujice koja je vrtoglavo nadolazila u obliku oružanih napada na civilno stanovništvo Bosne i Hercegovine.

48 Šefko Hodžić, *Bosanski ratnici*, Sarajevo, 1998, 12.

49 Josip Jurčević, navedeno djelo, 86.

50 Davor Marjan, navedeno djelo, 219

51 Džemil Šarac, navedeno djelo, 346.

POPIS STANOVNIŠTVA 1991. GODINE

Na osnovu rezultata dobivenih popisom stanovništva u Bosni i Hercegovini 1991. godine, živjelo je 4.377.033 stanovnika, od toga Muslimana 43,5%, Srba 31,2%, Hrvata 17,4% i Ostalih 2,4%. Ostatak od 5,5% su stanovnici koji se nisu nacionalno izjasnili.⁵²

Prostor Bosne i Hercegovine, u kontekstu prikaza historijskih činjenica, nikada nije bio podijeljen na jednoetničke administrativno-teritorijalne jedinice, kao ni po religijskim principima. Broj jednonacionalnih naselja, od vremena prvih popisa, pa zaključno sa popisom iz 1991. godine se smanjivao i rastao je u korist mješovitih naselja.⁵³

Broj općina na teritoriji Bosne i Hercegovine, popisom iz 1991. godine, u kojima su Muslimani imali apsolutnu većinu, iznosio je 40, dok su relativnu većinu imali u 12 općina. Srbi su apsolutnu većinu imali u 31 općini, a relativnu u 6 općina, dok je broj sa apsolutnom većinom Hrvata iznosio 14 općina, a u 6 općina su imali relativnu većinu.⁵⁴

Na području Srednje Bosne, prema rezultatima popisa iz 1991. godine, živjelo je 567.369 stanovnika, od čega Muslimana 267.782 stanovnika ili 47,25%, Hrvata 177.670 stanovnika ili 31,58%, Srba 75.035 stanovnika ili 12,88%, Jugoslavena 34.246 stanovnika ili 5,94% i Ostalih 12.636 stanovnika ili 2,35%. (Prilog broj 3.)

Muslimani/Bošnjaci su apsolutnu većinu imali u četiri općine (Donji Vakuf, Gornji Vakuf, Kakanj i Zenica), dok su relativnu većinu imali u pet općina (Bugojno, Fojnica, Travnik, Jajce i Žepče). Hrvati su apsolutno većinski bili zastupljeni u dvije općine (Kreševo i Kiseljak), a relativnu većinu su imali u četiri općine (Busovača, Vareš, Novi Travnik i Vitez). Srbi ni u jednoj općini na području Srednje Bosne nisu imali ni apsolutnu ni relativnu većinu u broju stanovnika.

Nacionalni sastav na prostoru Srednje Bosne imao je jedan od presudnih utjecaja na dalji tok zbivanja na tom prostoru. Kako su Srbi na prostoru Srednje Bosne bili zastupljeni u malom procentu, tako je žiža interesovanja tog teritorija svedena na odnose Muslimana/Bošnjaka i bosanskohercegovačkih Hrvata. Jednostrano svojatanje navedenog prostora od strane bosanskohercegovačkih hrvatskih elita dovelo je do pogoršanja odnosa navedenih etničkih skupina i oni će eskalirati u

52 Zijad Šehić, Ekspertiza za potrebe Haškog tribunala u slučaju sukoba u Srednjoj Bosni.

53 Popisom iz 1885. godine, u BiH je bilo 52% jednonacionalnih i 48% mješovitih naselja, dok je 1991. godine broj jednonacionalnih naselja iznosio 20%, a mješovitih porastao na 80%. Sead Hadžović, „Sastavni dio ciljeva rata protiv BiH - genocid i etničko čišćenje“, *Ratovi u Jugoslaviji 1991.-1999.*, zbornik saopštenja i diskusije sa Okruglog stola, Beograd, 7.-9. novembra 2001, 264.

54 Zijad Šehić, Ekspertiza za potrebe Haškog tribunala u slučaju sukoba u Srednjoj Bosni.

kasnijem periodu kada dolazi do aktivnije uloge međunarodne zajednice po pitanjima teritorijalnog razgraničenja Bosne i Hercegovine.

POLOŽAJ BOSNE I HERCEGOVINE U VELIKODRŽAVNIM PROJEKTIMA

Bosna i Hercegovina je svojim geografskim položajem, etničkom strukturom i historijskim kontekstom bila predmetom interesovanja velikodržavničkih pretenzija. Prvenstveno mislimo na dva velikodržavna projekta „velika Srbija“ i „velika Hrvatska“, koji su imali neskrivene pretenzije kada je u pitanju teritorija Bosne i Hercegovine. Velikodržavni projekat „velika Hrvatska“ detaljnije ćemo obraditi, jer je po svojoj strukturalnoj namjeri i teritorijalnoj opredjeljenosti uže vezan za naš predmet istraživanja u odnosu na velikodržavni projekat „velike Srbije“.

„Velika Srbija“

Kada je Milošević odustao od projekta jugoslavenske zajednice, svoje aktivnosti je usmjerio na realizaciju memorandumskih ciljeva, tako da je „[...] tajno nastavio da ostvaruje projekat o velikoj Srbiji na druge načine“.⁵⁵ Taj „drugi način“ vrlo brzo je izašao na vidjelo u vidu tajnih dogovora između Miloševića i Tuđmana, prvo u Karađorđevu, a poslije i u Tikvešu, o podjeli Bosne i Hercegovine i o realizaciji velikonacionalnih ideja učesnika sastanka.⁵⁶ Naša namjera nije istraživanje okolnosti i strukture navedenih dogovora, već samo da naznačimo odakle potiču počeci za dalja burna vremena po Bosnu i Hercegovinu. Očigledno je da su izvori nedaća i teškoća za Bosnu i Hercegovinu svoje centre imali van nje same, dok su u Bosni i Hercegovini bile produžene ruke tih centara predstavljenih pod plaštom HDZ BiH i SDS BiH. Pokrenut je čitav niz aktivnosti na razbijanju Jugoslavije i na realizaciji velikodržavnih projekata, kao i rušenje legalnog poretka u Bosni i Hercegovini.⁵⁷

Nakon pregovora Tuđmana i Miloševića, pojam „Karađorđevo“ dobija novo značenje, koje se predstavlja „[...] kao simbol za hrvatsko-srpsku podjelu Bosne“.⁵⁸ Poslije dogovora srpskih i hrvatskih predstavnika, na prostoru Bosne i Hercegovine, počinje njegova implementacija. Milošević je smatrao da srpske oblasti u Bosni i Hercegovini trebaju biti priključene

55 Svetozar Oro, navedeno djelo, 82.

56 Mnogo je kontroverzi o navedenim dogovorima, iza kojih, do sada, nije objavljen stenogram, ali postoje određene izjave saradnika glavnih aktera pregovora. Vidjeti više u Miloš Minić, *Dogovori u Karađorđevu*, Rabić, Sarajevo, 1998.

57 Smail Čekić, navedeno djelo, 501-502.

58 Robert J. Donia, navedeno djelo, 101.

svojoj matici i da one trebaju igrati važnu ulogu u spajanju Srbije sa srpskim oblastima u Hrvatskoj. Srpska politika u BiH svoj plan ostvaruje kroz tri faze. Prva faza je formiranje zajednica općina koje su, po ubjeđenju velikosrpske politike, trebale pripasti Srbima. Druga faza je predstavljena kroz nastavak teritorijalnog organizovanja gdje su općinske zajednice proglašene Srpskim autonomnim oblastima (SAO), koje svoj kontinuitet postojanja trebaju ostvariti u sastavu jugoslavenske federacije. Posljednja faza podrazumjevala je grupisanje paradržavnih oblasti u paradržavnu tvorevinu Srpsku Republiku Bosnu i Hercegovinu koja bi bila sastavnica Jugoslavije.⁵⁹

„Velika Hrvatska“

Hrvatska politika, reflektovana kroz vizije Tuđmana, protežirala je veliku Hrvatsku u čijem bi sastavu trebala biti i Bosna i Hercegovina, iz razloga što je to „avnojevska tvorevina“ i država „bez historijskog konteksta.“ Tuđman je svoje namjere ojačavao napadom na bosanskohercegovačke Muslimane, optužujući ih za osnivanje islamske države, uz istovremeno negiranje islamske nacije.⁶⁰ Plasiranjem teza o islamskoj državi, kroz razne oblike propagande, hrvatski politički vrh želio je pojačati predrasude prema islamu, predstavljene kroz nacionalističko-mitološke svijesti velikonacionalnih eksponenata, što je u svojoj konačnici imalo gorke posljedice prema Muslimanima/Bošnjacima, manifestovane kroz genocid i ratni zločin.⁶¹

Koliko je Tuđman bio odlučan u realizaciji dogovora sa Miloševićem, o podjeli Bosne i Hercegovine, govori i činjenica da je pristupio reorganizaciji unutrašnje strukture HDZ BiH. Na čelu HDZ BiH bio je Stjepan Kljujić, čije je političko opredjeljenje ka nezavisnosti i suverenitetu Bosne i Hercegovine, dovelo do profiliranja političke linije, koja je svoje nadahnuće našla u Tuđmanovim nacionalističkim idejama. Pod mentorstvom Gojka Šuška, povjerljivog Tuđmanovog sljedbenika, članovi HDZ BiH pokreću radnje i aktivnosti koje se usko koordiniraju sa političkim vrhom Hrvatske. Jasnije ciljeve, zadatke i forme daljeg organizovanja rukovodstvo HDZ BiH direktno je primalo na sastancima kod predsjednika Republike Hrvatske Tuđmana.⁶² Jedan od značajnijih sastanaka dužnosnika HDZ BiH sa predsjednikom Hrvatske, Tuđmanom, održan je u Zagrebu 27.12.1991. godine. Tada je došlo do rasprave učesnika koji su bili za suverenu BiH i na protivnike te ideje koji

⁵⁹ Smail Čekić, navedeno djelo, 508.

⁶⁰ Zijad Šehić, Ekspertiza za potrebe Haškog tribunala u slučaju sukoba u Srednjoj Bosni.

⁶¹ Fikret Muslimović, navedeno djelo, 95.

⁶² Zapisnici sastanaka od 13. i 20. juna 1991. godine. Na sastancima se daju upute kako do sredine novembra prostor definisan kao Herceg-Bosna integrisati u plan odbrane južne i srednje Dalmacije. Mesud Šadinlija, navedeno djelo, 152

su bili pristalice priključenja Hrvatske zajednice Herceg-Bosne Republici Hrvatskoj.⁶³ Pobjedu su odnijele pristalice za rušenje državnosti BiH, uz svesrdnu pomoć zvanične hrvatske politike. Tada su definisani pravci daljeg djelovanja HDZ BiH, gdje je ideja vodilja trebala biti napuštanje politike za suverenu, nezavisnu i cjelovitu Bosnu i Hercegovinu i uvođenje novog kursa koji bi, u konačnici, imao priključenje HZ HB Republici Hrvatskoj koristeći sva raspoloživa sredstva „[...] bez obzira na strašne posljedice do kojih može doći.“⁶⁴

Na tim osnovama su poslije građeni hrvatsko-bošnjački pregovori, koji su, kada je hrvatska strana u pitanju, bez obzira na ishod pregovora, uvijek imali za cilj podjelu Bosne i Hercegovine. Ta osnova bila je iskra koja je u svakom trenutku mogla potpaliti vatru koja bi se rasplamsala u hrvatsko-bošnjački rat. Sam odnos zvaničnih organa HZ HB spram državnim institucijama Bosne i Hercegovine bio je dvoličan, jer su postojali paralelni odnosi od strane čelnika Herceg Bosne sa Republikom Bosnom i Hercegovinom, koji su u velikoj većini slučajeva imali protokolarni karakter, dok je sasvim drugačiji odnos bio sa Republikom Hrvatskom, gdje se išlo u pravcu priključenja teritorije HZ HB Hrvatskoj.⁶⁵

Da bi ostvarili svoj naum, institucije HZ HB pristupaju aktivnostima koje bi im omogućile izvršenje njihove namjere. U želji da ispoštuju uslove koji definišu elemente državnosti, pristupaju stvaranju teritorijalnog prostora, na kojem bi bosanski Hrvati imali dominantnu ulogu u kreiranju vlasti. Jedan od kriterija bio je i shvatanje Tuđmana, po kome je Bosna i Hercegovina vještačka tvorevina, kao takva je neodrživa i trebala bi biti hrvatska pokrajina.⁶⁶

Formiranje HZ HB 18.11.1991. godine bilo je u suprotnosti sa tada važećim Ustavom BiH, koji nije pružao mogućnost formiranja mini državnih zajednica na teritoriji Bosne i Hercegovine.⁶⁷ Mnoge formulacije u dokumentima HZ HB dokazuju da je jedna od opcija HZ HB bila njeno odvajanje od Bosne i Hercegovine sa jasnom namjerom priključenja Hrvatskoj.

Mnogi su motivi koji su određivali priključenje HZ HB Republici Hrvatskoj. Smatrali su da je raspadom SFRJ neizbježan i raspad BiH. Željeli su obnovu

63 Ciril Ribičić, navedeno djelo, 24.

64 Isto, 25

65 U odluci o uspostavljanju HZ HB jasna je dvoličnost politike bosanskohercegovačkih Hrvata, gdje izražavaju svoje opredjeljenje za suverenom BiH, ali do momenta dok drugi ne počnu tu suverenost narušavati. Daljom interpretacijom objašnjavaju da je to narušavanje već aktuelno, jer su Srbi osnivanjem SAO već to uradili. Zaključak je da je po srijedi oslobađanje bosanskohercegovačkih Hrvata od dalje borbe za cjelovitom i suverenom Bosnom i Hercegovinom. Isto, 31

66 Isto, 43

67 Isto, 87

hrvatske vlasti u granicama Banovine Hrvatske, iz 1939. godine. Namjera im je bila i kompenzacija za izgubljene teritorije u Hrvatskoj na račun teritorije BiH, čime su iskazivali podršku ideji o životu Hrvata u jednoj državi. Smatranjem Bosne i Hercegovine kao kolonijalne države istočnjačkih osvajanja, plasirali su tezu o onemogućavanju stvaranja muslimanske države na prostoru Evrope, gdje je Hrvatska garant zaštite kršćanstva, zapadne kulture i civilizacije. Realizaciju tih motiva bilo je moguće ostvariti samo na način podjele Bosne i Hercegovine između Hrvatske i Srbije, jer bi stvaranje velike Hrvatske onemogućilo stvaranje velike Srbije u čijem bi se sastavu našao jedan dio teritorije Hrvatske.⁶⁸

Uzimajući u obzir navedene motive i analizirajući dokumente donesene od rukovodstva HZ HB, dolazimo do zaključka da su bosanski Hrvati sve svoje snage usmjeravali ka stvaranju vlastite državnosti, konstantno primjenjujući ignorantski odnos prema državnim tijelima Republike Bosne i Hercegovine. Doprinos tome daje činjenica da je izborom novog rukovodstva HDZ-a prekinut kontinuitet predstavljanja Hrvata na cijelom teritoriju Bosne i Hercegovine i on se sveo na zastupanje hrvatskih interesa na prostorima koji su ulazili u sastav Hrvatske zajednice Herceg- Bosna.⁶⁹

Šta je to, praktično, značilo i kako se trebalo reflektovati na teritoriju Bosne i Hercegovine pokušat ćemo predstaviti kroz analizu velikodržavnih apetita koji su se manifestovali kroz zahtjeve za teritorijom Bosne i Hercegovine. Srpske autonomne oblasti trebale su obuhvatiti 62,94%, dok bi Hrvatima pripalo 20,88% i u tom omjeru nije bilo spornih tačaka. Nedefinisano je ostalo 12,63% teritorije BiH, gdje su se preklapali interesi obje strane.⁷⁰ Prostim matematičkom operacijom sabiranjem prezentovanih pokazatelja dobijemo veličinu od 96,45% teritorije Bosne i Hercegovine koja je trebala biti predmetom podjele, dok je ostatak od 3,55% trebao pripasti Muslimanima/Bošnjacima, kao najbrojnijem narodu. Takva vizija buduće strukture države nije vodila ka mirnom rješenju zainteresovanih strana, jer u svom dogovoru nije bila obuhvaćena treća komponenta koja je imala status jednog od glavnih aktera događaja.

Formiranje čistih etničkih teritorija u Bosni i Hercegovini predstavljalo je strateške ciljeve srpskih i hrvatskih nacionalista, jer su to bili „ključni preduslovi“ za sticanje prava za samoopredjeljenje, koje bi kroz odgovarajuće procedure u datim političkim okolnostima za određeno vrijeme mogle biti otcjepljene i priključene državi „matici“.⁷¹

Ostaje nejasno koje je ubjeđenje bilo u glavama nacionalista kada su mislili

68 Isto, 96-97

69 Robert J. Donia, navedeno djelo, 97.

70 Zijad Šehić, Ekspertiza za potrebe Haškog tribunala u slučaju sukoba u Srednjoj Bosni.

71 Sead Hadžović, navedeno djelo, 264.

da se teritorija jedne države može bez otpora redefinirati na način poništenja njene opstojnosti i negiranja historijskog kontinuiteta. Tim stavovima gdje dolazi do situacije, da u direktnoj uključenosti podjele Bosne i Hercegovine, Milošević više nije bio sam, već je dobio Tuđmana koji je „[...] pristao na ulogu kolaboranta.“⁷² ambijent mira zamijenice ambijent rata, koji je postao način za realizaciju zacrtanih planova i njihovih ostvarenja u što većoj mjeri.

REFERENDUM O NEZAVISNOSTI BOSNE I HERCEGOVINE I NJENO MEĐUNARODNO PRIZNANJE

Prilike koje su prethodile održavanju referenduma u Bosni i Hercegovini bile su opterećene različitim interesima konstitutivnih naroda, nezavršenom uspostavom državnih institucija, kao i zahtjevima međunarodnih subjekata. Održavanje referenduma u Bosni i Hercegovini bilo je od iznimne važnosti, jer je on predstavljao instrument demokratije gdje u potpunosti dolazi do izražaja neposredna volja građana. Druga važnost se ogledala u odnosu konstitutivnih naroda u Bosni i Hercegovini prema održavanju referenduma,⁷³ kao i samog definisanja referenduskog pitanja⁷⁴ o državno-političkom statusu Bosne i Hercegovine. Naznake koje su određivale pravac djelovanja, kada je u pitanju održavanje referenduma, možemo sagledati kroz raspravu u Skupštini Bosne i Hercegovine koja se vodila oko inicijative o „šest tačaka predsjednika Predsjedništva, Alije Izetbegovića, o budućnosti SFRJ“, gdje je, pored ostalog, bilo najavljeno održavanje referenduma i u Bosni i Hercegovini. Skupštinska rasprava se desila 27. juna 1991. godine, dva dana poslije proglašenja nezavisnosti Hrvatske i Slovenije.⁷⁵ U konstalaciji odnosa takvih prilika mogli su biti prepoznati temelji političkih koncepcija konstitutivnih naroda naspram održavanju referenduma u Bosni i Hercegovini.

Komisija EZ, u decembru 1991. godine, izvještava da osamostaljenje jugoslavenskih republika nije na bazi secesije, već da je to posljedica

72 Smail Čekić, navedeno djelo, 327.

73 Od strane Arbitražne komisije Mirovne konferencije o Jugoslaviji navedeno je da Bosna i Hercegovina ispunjava uslove za priznavanje nezavisnosti, sa napomenom da se „[...] srpski članovi Predsjedništva nisu pridružili navedenim izjavama i obavezama.“, Josip Jurčević, navedeno djelo, 102.

74 Određene nesuglasice odnosile su se na formulaciju referenduskog pitanja na čemu su insistirali članovi HDZ BiH, koji su predlagali da se referenduskim pitanjem naglasi kakva bi Bosna i Hercegovina trebala biti zajednica. Josip Jurčević, navedeno djelo, 103., Referenduskopitanje Hrvatske demokratske zajednice Bosne i Hercegovine glasilo je „Jeste li za suverenu i nezavisnu Bosnu i Hercegovinu, državnu zajednicu konstitutivnih i suverenih naroda, hrvatskog, muslimanskog i srpskog, u njihovim nacionalnim područjima(kantonima)?“, Miroslav Tuđman, Ivan Bilić, navedeno djelo, 64.

75 Josip Jurčević, navedeno dijelo, 117.

disolucije savezne države Jugoslavije. Vođena tim izvještajem, EZ propisuje uslove koji moraju biti zadovoljeni da bi se ostvarilo priznavanje novih država.⁷⁶

Reakcija republičkih organa Bosne i Hercegovine bila je direktna posljedica na donošenje uslova od strane EZ, kada je zatraženo međunarodno priznanje.⁷⁷ Odgovor od EZ posljedica je Mirovne konferenciji o Jugoslaviji, po kojem je ona u fazi raspada, a način da samostalnost Bosne i Hercegovine bude sprovedena je putem referenduma građana, čije bi izjašnjanje bilo pod međunarodnom kontrolom. Međutim, Arbitražna komisija u tom trenutku je bila u nezavidnoj situaciji, jer su u isto vrijeme na prostoru BiH nastajale dvije države. U svom izvještaju Arbitražna komisija je konstatovala da je izvan institucionalnih okvira SR BiH izvršeno proglašenje nezavisnosti „Srpske Republike BiH“ u sastavu Savezne države Jugoslavije.⁷⁸

Poštujući mišljenje i stavove EZ, Skupština SR BiH, 25. januara 1992. godine, donosi Odluku o raspisivanju referenduma o nezavisnosti Bosne i Hercegovine.⁷⁹ Odluku su podržali predstavnici svih stranaka osim Srpske demokratske stranke BiH (SDS BiH) i Srpskog pokreta obnove (SPO), koji su napustili skupštinsko zasjedanje prije izjašnjanja. Na kraju sjednice zaključeno je da se referendum održi 29. februara i 1. marta 1992. godine.⁸⁰ Donesena odluka o referendumu nije bila podržana ni od dijela hrvatskog pučanstva. Nezadovoljan zaključkom Skupštine R BiH o provedbi referenduma, Dario Kordić podnosi ostavku na mjesto dopredsjednika HZ HB „[...] znajući da ona neće biti prihvaćena.“⁸¹ Njegova očekivanja o neprihvatanju ostavke potvrđena su na sjednici Travničke subregionalne

76 Uslovi za priznavanje su obaveza na učešće u pregovaračkom procesu, poštivanje državnopravnosti, demokratije i ljudskih prava. Državne granice su nepovredive i mogu se mijenjati na miran način i uz dogovor. Novonastale države su obavezne poštivati međunarodne obaveze u vezi regulisanja pitanja sa nasljeđem država. Međunarodna zajednica neće priznati regionalne cjeline nastale kao posljedice agresije. Ministarsko vijeće Evropske zajednice: „Smjernice za priznavanje novih država u istočnoj Evropi i Sovjetskom Savezu“, Bruxelles, 16. decembar 1991. godine, Miroslav Tuđman, Ivan Bilić, navedeno djelo, 48., Ministarsko vijeće Evropske zajednice: „Deklaracija o Jugoslaviji“, Bruxelles, 16. decembar 1991. godine, Isto, 49.

77 Odvojene sjednice Predsjedništva i Vlade, 25.12. 91. godine, donešena je odluka da se od EZ zatraži međunarodno priznanje suvereniteta i nezavisnosti Bosne i Hercegovine. Miroslav Tuđman, Ivan Bilić, navedeno djelo, 50.

78 Mirovna konferencija o Jugoslaviji: Mišljenje broj 4 o međunarodnom priznanju Socijalističke Republike Bosne i Hercegovine od strane Evropske zajednice i njenih zemalja članica., Miroslav Tuđman, Ivan Bilić, navedeno djelo, 59,60.

79 Isto, 63.

80 Josip Jurčević, navedeno djelo, 103.

81 Zijad Šehić, Ekspertiza za potrebe Haškog tribunala u slučaju sukoba u Srednjoj Bosni.

zajednice, kojom je Kordić i predsjedavao.⁸² Nezadovoljstvo Kordića je bilo u činjenici da je održavanje referendumu trebalo potvrditi samostalnost i nezavisnost Bosne i Hercegovine, dok je on sa svojim istomišljenicima težio pripajanju banovinskih hrvatskih krajeva Republici Hrvatskoj. Namjere i „želje“ sudionika sjednice Travničke subregionalne zajednice HB su se protezale i zadirale u domene nenadležnosti kada konstatuju da je odluka Skupštine R BiH o provedbi referendumu „[...] donesena na politički i iznuđen način.“⁸³ Dokazi o nepoznavanju nadležnosti pojedinih nivoa odlučivanja, ili je to bila njihova namjera, ogleđa se u činjenici da su učesnici sastanka Travničke subregionalne zajednice HB tražili od Predsjedništva Herceg-Bosne da odluku Skupštine R BiH o održavanju referendumu proglase nelegalnom. Da apsurd bude još veći, traže raspisivanje novoga referendumu, ali ovaj put o izjašnjavanju građana Herceg-Bosne o pripajanju hrvatskog teritorija u BiH Republici Hrvatskoj.

Bitnu ulogu u odazivu bosanskohercegovačkih Hrvata na referendum odigrali su franjevci Bosne Srebrene, koji su poslije slabog odziva građana na glasanje prvog dana referendumu, drugog dana u crkvama na nedjeljnim misama podržali nezavisnost Bosne i Hercegovine i time jasno stavili do znanja svoje namjere kada je u pitanju budućnost Bosne i Hercegovine.⁸⁴

Referendum je proveden na približno 5000 glasačkih mjesta u 107 od 109 bosanskohercegovačkih općina. Referendum jedino nije realizovan u općinama Drvar i Bosansko Grahovo i djelomično u Bosanskom Brodu.⁸⁵

Rezultati referendumu prezentovani su od strane Republičke izborne komisije, po kojoj se od 3,253.847 osoba sa pravom glasa na referendum odazvalo i glasalo 2,073.568 ili 64,31% građana sa pravom glasa. Od ukupnog broja glasača koji su se odazvali na referendum, pozitivno se izjasnilo 2,061.932 ili 99,44%, dok je protiv bilo 6.037 glasača ili 0,29%. Nevažećih listića je bilo 5.227 ili 0,25%.⁸⁶

Sama realizacija referendumu nije protekla bez problema, jer su se na prostoru Srednje Bosne desili oružani sukobi u Travniku i Turbetu. Događaji koji su uslijedili poslije međunarodnog priznanja Bosne i Hercegovine doveli su do agresije i oružanih sukoba koji su imali teške posljedice, reflektovane kroz veliki broj poginulih, ranjenih, raseljenih, prognanih, kao i uništavanje materijalnih dobara. Po završenom referendumu i pozitivnom izjašnjavanju glasača, međunarodna zajednica je podržala Bosnu i

82 Zijad Šehić, isto, izvod iz zapisnika Travničke subregionalne zajednice HZ HB, Busovača, 27. januar 1992. godine

83 Isto.

84 Sejo Omeragić, navedeno djelo, 106.

85 Josip Jurčević, navedeno djelo, 103.

86 Konačni rezultati referendumu u Bosni i Hercegovini, Miroslav Tuđman, Ivan Bilić, navedeno djelo, 73.

Hercegovinu kao (kon)federalnu zajednicu u čijem sastavu bi svaki od njenih naroda imao samoupravno područje djelovanja, a vođenje države bi se realizovalo dogovorom predstavnika konstitutivnih naroda.⁸⁷ Sa aspekta međunarodnog prava i pravnih normi, Bosna i Hercegovina je postala samostalna i nezavisna država. Ali, za njen dalji razvoj važniji je bio aspekt nacionalističkih struktura koje su njenu nezavisnost pretvorile u „autoput pakla i stradanja.“⁸⁸ Reakcije srpskih predstavnika reflektuju se u činjenici da srpski članovi napuštaju državno Predsjedništvo⁸⁹, a „Parlament srpskog naroda“ proglašava nezavisnost „Srpske Republike Bosne i Hercegovine“.⁹⁰ Na sjednici Savjeta ministara EZ u Bruxellesu, 6. aprila 1992. godine, uslijedilo je međunarodno priznanje BiH, sa datumom stupanja na snagu sutradan. Tim činom ispunjen je i posljednji formalni uslov nakon kojeg se BiH prestala nalaziti u sastavu SFRJ.⁹¹ Odluku o priznanju nezavisnosti Bosne i Hercegovine, pored Sjedinjenih Američkih Država, iskazale su i druge države.⁹²

INICIJATIVE MEĐUNARODNE DIPLOMATIJE U RJEŠAVANJU KRIZE U BOSNI I HERCEGOVINI

Međunarodna zajednica je od početka krize na prostoru bivše Jugoslavije bila uključena u pronalasku rješenja za prevazilaženje iste, ali je njeno djelovanje na rješavanju jugoslavenskog problema bilo relativno kasno „[...] jer je tada kriza bila u visokom stupnju, a proces raspada zajedničke države bio je stvaran i formalno nepovratan.“⁹³

Evropska zajednica je krajem 1991. godine formirala Konferenciju o Jugoslaviji i prezentovala plan rješenja krize kroz mogućnost stjecanja

87 Saša Mrduljaš, navedeno djelo, 205.

88 Riječi Radovana Karadžića koje je izrekao za skupštinskom govornicom kao prijetnju za nestanak jednog naroda (Muslimana/Bošnjaka).

89 Zasedanje Skupštine srpskog naroda u Bosni i Hercegovini: Odluka o proglašenju Srpske Republike Bosne i Hercegovine (7. aprila 1992. godine), Miroslav Tuđman, Ivan Bilić, navedeno djelo, 88.; Odluka o razrješenju i imenovanju predsjednika i članova radnih tijela Predsjedništva R BiH, od 13. jula 1992. godine, Miroslav Tuđman, Ivan Bilić, navedeno djelo, 114.-115.

90 Skupština srpskog naroda u Bosni i Hercegovini: Odluka o proglašenju Srpske Republike Bosne i Hercegovine, Miroslav Tuđman, Ivan Bilić, navedeno djelo, 88.

91 Zajednička izjava ministara vanjskih poslova EZ o priznanju Bosne i Hercegovine, Miroslav Tuđman, Ivan Bilić, navedeno djelo, 85.

92 Nezavisnost Bosne i Hercegovine izrazila je i Republika Hrvatska, donošenjem“ Odluke o priznanju Socijalističke Republike Bosne i Hercegovine kao suverene i samostalne države“, koju je 7. aprila 1992. godine potpisao predsjednik Republike Hrvatske, dr. Franjo Tuđman, Miroslav Tuđman, Ivan Bilić, navedeno djelo, 87.

93 Josip Jurčević, navedeno djelo, 117.

državne samostalnosti i suvereniteta za jugoslavenske republike koje to žele. To bi bilo ostvarivo uz međunarodno priznanje republika sa trenutnim granicama njihovog postojanja. Formiranje Arbitražne komisije, međunarodna zajednica osigurala je način sagledavanja problema i prikupljanja mišljenja o najvažnijim pravnim pitanjima. Jedno od važnijih mišljenja Arbitražne komisije odnosi se na stanje u SFRJ, po kojem je ista u procesu disolucije-raspada, a ne secesije - otcjepljenja.

Usvajanjem Ustava državotvorne zajednice Srbije i Crne Gore, 27. aprila 1992. godine, dolazi do konačnog raspada Druge Jugoslavije, i taj datum je Arbitražna komisija, svojim Mišljenjem br. 11, proglasila datumom državne sukcesije. Bosna i Hercegovina je 22. maja 1992. godine primljena u članstvo Organizacije Ujedinjenih nacija. Međunarodnim priznanjem BiH otpočela je i agresija na njenu suverenost i uloga međunarodne zajednice svela se na posredovanje pregovora između predstavnika tri vodeće nacionalne stranke u BiH.

Sporazumom u Maastrichtu⁹⁴ i Ugovor o Evropskoj uniji u rješavanju krize uključuju se i Ujedinjene nacije. Cilj djelovanja međunarodne zajednice bio je uspostava mira i donošenje novog ustava Bosne i Hercegovine. Realizaciju ciljeva pokušali su ostvariti kroz tri mirovna dogovora koji nisu doživjeli svoj uspjeh. Glavni problem neuspjeha bio je nemogućnost određivanja unutrašnjih granica razgraničenja (kon)federalnih jedinica u Bosni i Hercegovini. Zaključci Predsjedništva R BiH, od 26. juna 1992. godine, po kojima „BiH nikada neće prihvatiti pregovore o uspostavljanju mira koji bi imali za osnovu stvaranje etničkih čistih teritorija ili regionalnih podjela na isključivo nacionalnoj osnovi“⁹⁵, imali su za cilj ostvariti jedinstvo BiH u multietničkoj varijanti. U svojoj suštini i namjeri, sva tri mirovna plana su bili u suprotnosti sa Platformom Predsjedništva R BiH.⁹⁶

Cutillerov plan

Prva od tri spomenute aktivnosti bio je Cutillerov plan.⁹⁷ To je bilo prvi put da se Evropska zajednica uključuje u pregovore o budućnosti Bosne i Hercegovine, pored rješavanja njenog statusa u okviru Konferencije o Jugoslaviji. Donošenje novog ustava bilo je onemogućeno direktnim suprotstavljanjem dva suprotna koncepta, nacionalni i građanski, u pogledu opstojnosti Bosne i Hercegovine.

94 07. februara 1992. godine promijenjen je naziv Evropske zajednice u Evropsku uniju

95 Zijad Šehić, Ekspertiza za potrebe Haškog tribunala u slučaju sukoba u Srednjoj Bosni.

96 Predsjedništvo R BiH: Platforma za djelovanje Predsjedništva Republike Bosne i Hercegovine u ratnim uslovima, Miroslav Tuđman, Ivan Bilić, navedeno djelo, 99.

97 Dobio je naziv po evropskom izaslaniku Portugalcu H. Cutilleru koji je vodio tadašnju misiju. Zvonko Miljko, 36

U februaru 1992. godine u Lisabonskoj izjavi u Jugoslaviji navodi se da Evropska unija podržava napore za donošenje ustavnih rješenja u Bosni i Hercegovini. To je ujedno bio i uvod za početak prvog međunarodnog mirovnog plana za BiH od strane EU. Osnova plana bila je u „rekonstrukciji“ Bosne i Hercegovine na način da nema promjena postojećih granica države, ali uz decentralizaciju vlasti trebale su se formirati tri nacionalne teritorije sa vlastitim samoupravama.⁹⁸

Dalji pregovori o budućnosti BiH nude mogućnost organizovanja države sastavljene od nekoliko entiteta. Pojam entitet, koji je prvi put spomenut u Cutillerovom planu, u budućnosti BiH igraće važnu ulogu.⁹⁹ Ta uloga se najjasnije ocrtava danas kada u uslovima složenih društveno-političkih odnosa u BiH, jedan od entiteta pripisuje sebi sve atribute državnosti sa tendencijom da to i stvarno postane. Najvažnije pitanje pregovora bilo je određivanje kriterija na osnovu kojih će se formirati teritorijalne jedinice. Ublažavanje dominantnosti nacionalnog kriterija pokušalo se ostvariti dodavanjem i drugih kriterija, kao što su historijski, pravni, privredni, kulturni, geografski, povezanost saobraćajnim komunikacijama i drugi. Razgovori su završeni donošenjem određenih zaključaka, od kojih su tri bila najvažnija, Bosna i Hercegovina ostaje u okviru postojećih granica, ustavno uređenje BiH će biti na principu federalizma (entitetska podjela teritorije) i nastavljaju se pregovori o budućem uređenju BiH pod posredovanjem međunarodne zajednice.¹⁰⁰

Nastavak razgovora nastavljen je u Sarajevu usvajanjem *Izjave o načelima za novo ustavno uređenje Bosne i Hercegovine*, a poslije u Bruxellesu, gdje je i objelodanjen Sporazum o ustavnom uređenju Bosne i Hercegovine¹⁰¹. Sporazum su prihvatile dvije od tri strane, hrvatska i muslimanska, dok je treća strana, srpska, to odbila da učini.¹⁰²

Neuspjeh djelovanja međunarodne zajednice pokušalo se amortizovati prihvatanjem tzv. *Izjave o načelima za novo ustavno uređenje BiH*.¹⁰³ Plan je predviđao da se BiH sastoji iz tri nacionalne federalne jedinice, ali ni on nije prihvaćen. Bez obzira što je Cutillerov plan bio odbijen, on je bio značajan po tome što je bio prvi u nizu donesenih mirovnih planova za

98 Josip Jurčević, navedeno djelo, 119.

99 Zvonko Miljko, navedeno djelo, 37

100 Zvonko Miljko, isto,

101 Sastanak u Sarajevu desio se 18. marta 1992. godine, dok je u Bruxellesu održan 30. i 31. marta 1992. godine, kada je usvojen „Dodatak Izjavi o ustavnom uređenju Bosne i Hercegovine“. Josip Jurčević, navedeno djelo, 120.

102 Prvi mirovni plan donešen od strane Evropske unije nije uspio jer su „[...] srpske vođe [...] procijenile kako ratom mogu postići više nego za pregovaračkim stolom.“ Josip Jurčević, navedeno djelo, 121.

103 Zvonko Miljko, isto

Bosnu i Hercegovinu. Poslužio je kao model ostalim mirovnim planovima koji su koncept rješavanja problema u BiH gradili na teritorijalnoj podjeli po nacionalnim kriterijima i ukazao je na kompleksnost problema bosanskohercegovačke ustavnosti. Bio je to jedini plan koji je stvaran u mirnim prilikama, dok su svi ostali stvarani u ratnim uslovima, sa jasnom odrednicom nastojanja nacionalnih komponenti da zauzmu što veći dio teritorije BiH koji su namjeravali kapitalizirati u svakom narednom dogovoru. Cutilleroov plan ili Lisabonski sporazum, februara 1992. godine, određuje-definiše namjere i politiku djelovanja međunarodne zajednice, po kojoj su spremni „prihvatiti realnost na terenu“ sa namjerom reorganizacije teritorije Bosne i Hercegovine na način da ona „ostane u postojećim granicama, ali da se izvrši temeljna decentralizacija, tako što će se osnovati (tri op. JJ) nacionalne jedinice, koje će imati određenu samoupravu“ (Jurčević 118-121).

Još jedna karakteristika koja određuje djelovanje međunarodne diplomatije odnosi se na činjenicu da je „Lisabonska konferencija o BiH prihvatila, kao osnovu za rješenje krize, prijedlog hrvatske delegacije o suverenoj i cjelovitoj BiH, koju bi činila tri konstitutivna naroda u svojim kantonima, kao razuman i kompromisan“ (Rotim 310).

Na taj način su trajno postavljeni temelji konceptualnog teritorijalnog uređenja BiH na osnovu nacionalnog kriterija.

Vance-Owenov plan¹⁰⁴

Deklaracija o Bosni i Hercegovini, koja je 12. maja 1992. godine donesena od strane Evropske unije, jasno je očitivala da ustavno rješenje za Bosnu i Hercegovinu može biti postignuto samodirektnim razgovorima predstavnika tri naroda uz posredovanje međunarodne zajednice. Tada je jasno bilo da rješavanje krize u Bosni i Hercegovini može biti samo pod pokroviteljstvom međunarodne zajednice. U julu 1992. godine predsjedavanje Evropskom unijom preuzima Velika Britanija, što će umnogome okarakterisati taj period za Bosnu i Hercegovinu.¹⁰⁵

U Londonu, 26. augusta 1992. godine, počinje nova *Konferencija o Jugoslaviji*, što predstavlja novi pokušaj od strane međunarodne zajednice za iznalaženje mirnog rješenja u Bosni i Hercegovini.

104 Ciruc Vance, koopredsjednik, bivši američki potpredsjednik u ime Ujedinjenih naroda i Lord David Owen, britanski diplomata, kao predstavnik Evropske unije. Zvonko Miljko, 39; Nacrt dogovora o Bosni i Hercegovini, Miroslav Tuđman, Ivan Bilić, navedeno djelo, 198.-202.

105 Razdoblje predsjedanja EU od strane Velike Britanije karakteristično je po proizvodnji velikog broja neučinkovitih međunarodnih dokumenata, koji su bitno utjecali na kulminaciju sigurnosne i humanitarne katastrofe u Bosni i Hercegovini. Josip Jurčević, navedeno djelo, 124.

U Ženevi je 1. septembra 1992. godine počela sa radom konferencija, gdje je predstavljen dokument „*Moguće ustavne strukture Bosne i Hercegovine*“, koji nanovo definiše BiH kao federalnu zajednicu u postojećim granicama. Za razliku od dotadašnjih rješenja, ovaj put Bosna i Hercegovina bi bila sastavljena od većeg broja teritorijalnih jedinica, od sedam do deset, koje bi se zvale provincije. Ali, u svojoj konačnici Ženevska konferencija je bila samo jedna međuetapa, koja nije doživjela svoj uspjeh u odgovoru na pitanje o ustavnom uređenju Bosne i Hercegovine.

Nastojeći ublažiti neuspjeh Ženevske konferencije, međunarodna zajednica prezentira novi mirovni plan za BiH, marta 1993. godine, poznatiji kao Vance-Owenov mirovni plan. Plan se sastojao od četiri dokumenta koja su činila njegovu integralnu cjelinu, a to su:

- Sporazum o Bosni i Hercegovini
- Sporazum o miru u Bosni i Hercegovini
- Karte Provincija
- Sporazum o prelaznim rješenjima¹⁰⁶

Prema Vance-Owenovom planu, BiH bi bila uređena kao federalna jedinica i decentralizovana država sastavljena od deset provincija čije bi granice bile unesene u Ustav Bosne i Hercegovine. Međutim, svaka provincija je trebala imati značajnu većinu jednog od tri konstitutivna naroda, što je ponovo predstavljalo dominaciju nacionalnog kriterija nad ostalim. „Muslimanske provincije“, numerisane kao 1,5 i 9, obuhvatale bi teritoriju od 23,36% površine Bosne i Hercegovine, „hrvatske provincije“ 3,8 i 10 obuhvatale bi 25,87% teritorije Bosne i Hercegovine, dok bi provincije sa većinskim srpskim stanovništvom, označene brojevima 2,4, i 6, obuhvatale 42,23% teritorije Bosne i Hercegovine. Sarajevo bi bilo konstituisano kao zasebna provincija numerisana brojem 7, sa 5,54% teritorije Bosne i Hercegovine.¹⁰⁷ Struktura provincijskih vlasti predviđala je lokalnu vladu sa guvernerom provincije, njegovim zamjenikom i zakonodavnim tijelom. Prema sporazumu iz Međugorja¹⁰⁸ provincijske vlade su trebale imati raspored funkcija po slijedećem: Provincija Mostar, guverner Hrvat, viceguverner Musliman, a u zakonodavnom tijelu nacionalni raspored predviđao je pet mjesta za Hrvate, tri mjesta za Muslimane, dok su dva mjesta tretirana kao slobodna. Provincija Travnik: guverner Hrvat, viceguverner Musliman, u zakonodavnom tijelu pet mjesta bi pripalo Hrvatima, četiri Muslimanima, dok bi jedno mjesto ostalo upražnjeno. Provincija Zenica: guverner Musliman, viceguverner Hrvat, šest mjesta pripalo bi Muslimanima, dva Hrvatima i dva mjesta bi bila slobodna u zakonodavnom tijelu. Ovakav

106 Zvonko Miljko, navedeno djelo

107 Zijad Šehić, Ekspertiza za potrebe Haškog tribunala u slučaju sukoba u Srednjoj Bosni.

108 18. maja 1993. godine, Miroslav Tuđman, Ivan Bilić, navedeno djelo, 256-258.

raspored vlasti nije odgovarao Muslimanima/Bošnjacima, jer nije odražavao nacionalnu strukturu iz posljednjeg popisa. Plan je načelno prihvaćen od strane muslimansko/bošnjačke i hrvatske strane u Bosni i Hercegovini, dok su ga srpski predstavnici odbili.¹⁰⁹

109 Izetbegović i Boban potpisali su cjelokupni Vance-Owenov mirovni plan, Miroslav Tuđman, Ivan Bilić, navedeno djelo, 220.; Narodna skupština RS, na zasjedanju održanom 25. aprila 1993. godine, donijela je odluku o raspisivanju referenduma o izjašnjenju građana Republike Srpske, Miroslav Tuđman, Ivan Bilić, navedeno djelo, 229.; Referendum koji su proveli Srbi u BiH odbacio je odredbe Vance-Owenovog mirovnog plana. Josip Jurčević, 128.; Odluka o proglašenju rezultata referenduma 16. i 17. maja 1993. godine, Miroslav Tuđman, Ivan Bilić, navedeno djelo, 261-262.

Gospodin
ALIJA IZETBEGOVIĆ
Predsjednik Predsjedništva
SOCIJALISTIČKE REPUBLIKE
BOSNE i HERCEGOVINE

Posebna mi je čast izvijestiti Vas da sam u svojstvu Predsjednika Republike Hrvatske, na osnovi članka 94. i 99. Ustava Republike Hrvatske, a u skladu sa zaključkom Sabora Republike Hrvatske od 27. ožujka 1992. i prijedlogom Vlade Republike Hrvatske od 6. travnja 1992. donio

ODLUKU

o priznanju Socijalističke Republike Bosne i Hercegovine kao suverene i samostalne države

1. Republika Hrvatska kao suverena i samostalna država priznaje samostalnost i suverenost Socijalističke Republike Bosne i Hercegovine kao zajednicu triju konstitutivnih naroda. Međunarodno priznanje podrazumijeva jamčenje suverenog prava hrvatskoga naroda kao jednoga od triju konstitutivnih naroda u Bosni i Hercegovini.
2. Ovim aktom o priznanju ujedno nudimo dvojno državljanstvo pripadnicima hrvatskoga naroda koji to žele, te predlažemo da to pitanje uredimo bilateralnim ugovorom.
3. Predlažem da vlade naših zemalja u što skorije vrijeme povedu razgovore o uspostavi diplomatskih odnosa i svekolike suradnje između Bosne i Hercegovine i Hrvatske.

U Zagrebu, 7. travnja 1992.

Predsjednik Republike Hrvatske
Dr. Franjo Tuđman



SLUŽBENI LIST

REPUBLIKE BOSNE I HERCEGOVINE

Godina I – Broj 1	Četvrtak, 9. aprila 1992. SARAJEVO	Akontacija pretplate za 1992. godinu 3.900 dinara Cijena ovom broju 13 dinara Žiro-račun 10100-603-1396
-------------------	---------------------------------------	--

1
Na osnovu tačke III Odluke o proglašenju neposredne ratne opasnosti (broj 01-011-301/92 od 8. aprila 1992. godine), Predsjedništvo Socijalističke Republike Bosne i Hercegovine, na sjednici održanoj 8. aprila 1992. godine, donijelo je

UREDBU

O IZMJENI NAZIVA SOCIJALISTIČKE REPUBLIKE BOSNE I HERCEGOVINE

Član 1.

Mijenja se naziv Socijalističke Republike Bosne i Hercegovine i glasi »REPUBLIKA BOSNA I HERCEGOVINA«.

Član 2.

Ova uredba stupa na snagu odmah i objaviće se u »Službenom listu RBiH«.

Broj 01-011-302/92
8. aprila 1992. godine
Sarajevo

Predsjednik
Predsjedništva RBiH,
Alija Izetbegović, s.r.

Član 3.

Zvanični privremeni znak svih pripadnika TO BiH biće stari bosanski grb štitastog oblika plave boje presječen bijelom dijagonalom sa po tri zlatnožuta ljiljana u svakom polju.

Član 4.

Razrješava se dužnosti dosadašnji komandant Republičkog štaba TO BiH general-potpukovnik Drago Vukosavljević i načelnik Republičkog štaba TO BiH general-potpukovnik Fikret Jakić.

Za komandanta Štaba TO Republike BiH imenuje se pukovnik Hasan Efendić, a za načelnika Štaba Republike TO BiH pukovnik Stjepan Šiber.

Član 5.

«Ova uredba stupa na snagu odmah i objaviće se u »Službenom listu RBiH«.

Broj 01-011-303/92
8. aprila 1992. godine
Sarajevo

Predsjednik
Predsjedništva RBiH,
Alija Izetbegović, s.r.

3

Na osnovu tačke III Odluke o proglašenju neposredne ratne opasnosti, Predsjedništvo Republike Bosne i Hercegovine, na sjednici održanoj 8. aprila 1992. godine, donijelo je

UREDBU

UKIDANJU DOSADAŠNJEG REPUBLIČKOG ŠTABA TERITORIJALNE ODBRANE I OBRAZOVANJU ŠTABA TERITORIJALNE ODBRANE REPUBLIKE BOSNE I HERCEGOVINE

Član 1.

Ukida se dosadašnji Republički štab Teritorijalne odbrane i obrazuje Štab teritorijalne odbrane Republike Bosne i Hercegovine.

Član 2.

Predsjedništvo Republike Bosne i Hercegovine donosi i donosiće i upotrebi jedinica teritorijalne odbrane Republike Bosne i Hercegovine.

Ministarstvo za narodnu odbranu Republike Bosne i Hercegovine preko Štaba teritorijalne odbrane Bosne i Hercegovine kodovi i komanduje sastavima teritorijalne odbrane.

ODLUKU

O PROGLAŠENJU NEPOSREDNE RATNE OPASNOSTI

I

Proglašava se da je na teritoriji Bosne i Hercegovine nastupila neposredna ratna opasnost.

II

Za vrijeme neposredne ratne opasnosti sastav Predsjedništva RBiH proširuje se sa predsjednikom Skupštine RBiH, predsjednikom Vlade RBiH i komandantom Teritorijalne odbrane Republike.

III

Predsjedništvo RBiH će za vrijeme neposredne ratne opasnosti donositi uredbes sa zakonskom snagom i odluke o izboru ili imenovanju i razrješavanju, koje će podnijeti na potvrdu Skupštini RBiH čim ona bude u mogućnosti da se sazove.

Na osnovu amandmana 51. i 73. na Ustav SR BiH i Uredbe Predsjedništva Republike Bosne i Hercegovine broj 01-011-301/92, Predsjedništvo Republike Bosne i Hercegovine na sjednici održanoj 09. aprila 1992. godine donijelo je

O D L U K U

O OBJEDINJAVANJU SVIH NAORUŽANIH SNAGA NA TERITORIJI REPUBLIKE BOSNE I HERCEGOVINE

1. Svi naoružani sastavi i pojedinci, osim snaga JNA i snaga MUP-a, koji djeluju na teritoriji Republike Bosne i Hercegovine, pod raznim oznakama i simbolima, dužni su da se prijave opštinskim, okružnim i Gradskom štabu teritorijalne odbrane, radi stavljanja pod jedinstvenu komandu i dobivanja jedinstvenih obilježja.

2. Svi štabovi teritorijalne odbrane se obavezuju da izvrše prihvata svih prijavljenih grupa i pojedinaca, evidentiraju ih i stavljaju u funkciju odbrane opštine, okruga, grada i Republike.

3. Sve naoružane grupe i pojedinci, koji se ne prijave i ne stave pod komandu opštinskim štabovima teritorijalne odbrane, odnosno okružnim štabovima teritorijalne odbrane i Gradskom štabu TO, Sarajevo, smatraće se paravojnim formacijama, a prema istima će biti preduzete odgovarajuće zakonske sankcije.

4. Rok odziva, prijavljivanja i evidentiranja je najkasnije 15. april 1992. godine.

5. Za sprovođenje ove odluke odgovorni su ministar za narodnu odbranu, ministar za unutrašnje poslove i komandant teritorijalne odbrane Republike Bosne i Hercegovine.

6. Odluku objaviti putem sredstava javnog informisanja.

PREDSJEDNIŠTVO REPUBLIKE BOSNE I HERCEGOVINE

Broj: 01-011-306/92

Sarajevo, 09.04.1992.godine

Dostaviti:

- Ministru za narodnu odbranu Republike BiH
- Ministru za unutrašnje poslove Republike BiH
- Komandantu teritorijalne odbrane Republike BiH
- Svim komandantima štabova teritorijalne odbrane





HRVATSKA ZAJEDNICA HERCEG-BOSNA

HRVATSKO VIJEĆE OBRANE
Glavni stožer

Broj: Z-01-11
Gruda, 10. travnja 1992.

SVIM OPĆINSKIM STOŽERIMA
HRVATSKOG VIJEĆA OBRANE

Z A P O V J E D

Od trenutka agresije na hrvatske prostore Bosne i Hercegovine uočena je nedosljednost u uporabi nazivlja hrvatske vojske u Herceg-Bosni. Bivša TO - kao servis arbo-četničke arade - za Hrvate u Herceg-Bosni ne postoji, i zato je Predsjedništvo Hrvatske zajednice Herceg-Bosna, na svom sastanku od 8. travnja 1992., donijelo ODLUKU da vrhovno tijelo hrvatske obrane u Herceg-Bosni nosi naziv HRVATSKO VIJEĆE OBRANE.

Odluka Predsjedništva Bosne i Hercegovine o Teritorijalnoj obrani BiH, također od 8. travnja 1992. godine u ovom trenutku je politički nepromišljena. To isto Predsjedništvo od početka napada na hrvatski narod je šutilo o zločinima nad Hrvatima. Ono je sada nedovoljno glasno govori o tragediji hrvatskih naselja i ljudi od Ravno, Neuma, Kupresa do Mostara. Zbog svega toga Hrvatska zajednica Herceg-Bosna ne prihvaća inkompromitiranu TO kao svoju vojnu strukturu.

Hrvatski narod je bio prepušten sam sebi, sam se organizirao i branio - stvarao svoju obranu - formirao svoje obrambene snage. Predsjedništvo Hrvatske zajednice Herceg-Bosna je donijelo Odluku da vrhovno zapovjedništvo nad tim snagama ima samo

HRVATSKO VIJEĆE OBRANE

Ovo tijelo je jedino legalno i ovaj termin je jedino služben.

Hrvatsko vijeće obrane ima svoj GLAVNI STOŽER. U općinama Hrvatske zajednice Herceg-Bosna Hrvatsko vijeće obrane ima svoje općinske stožere. Od danas, 10. travnja 1992. godine, Glavni stožer Hrvatskog vijeća obrane komunicira samo sa općinskim stožerima Hrvatskog vijeća obrane.

Sve druge vojne formacije na području IZ Herceg-Bosna su ili nelegalne ili neprijateljske. Svi drugi nazivi se brišu iz službene uporabe.

Predsjednik HVO

Mate Boban



Skupštine SR Bosne i Hercegovine, Predsjedništvo Republike Bosne i Hercegovine na sjednici od 8. aprila 1992. godine, donijele je

ODLUKU*

O PROGLAŠENJU NEPOSREDNE RATNE OPASNOŠTI

I

Proglašava se da je na teritoriji Bosne i Hercegovine nastupila neposredna ratna opasnost.

II

Za vrijeme neposredne ratne opasnosti sastav Predsjedništva RBiH proširuje se sa predsjednikom Skupštine RBiH, predsjednikom Vlade RBiH i komandantom Teritorijalne odbrane Republike.

III

Predsjedništvo RBiH će za vrijeme neposredne ratne opasnosti donositi uredbе sa zakonskom snagom i odluke o izboru ili imenovanju i razrješenju, koje će podnijeti na potvrdi Skupštini RBiH čim ona bude u mogućnosti da se sazove.

IV

Ova odluka stupa na snagu odmah i objaviće se u narednom broju "Službenog lista RBiH".

Broj 01-011-301/92
8. aprila 1992. godine
Sarajevo

Predsjednik
Predsjedništva RBiH,
Alija Izetbegović, s. r.

7

Na osnovu Amandmana LI tačka 5. stav 3. na Ustav RBiH, Predsjedništvo Republike Bosne i Hercegovine, na predlog Vlade Republike BiH, donosi

UREDBU**

SA ZAKONSKOM SNAGOM O PREUZIMANJU ZAKONA O SLUŽBI U ORUŽANIM SNAGAMA I NJEGOVOJ PRIMJENI U REPUBLICI BOSNI I HERCEGOVINI KAO REPUBLIČKOG ZAKONA

Član 1.

Preuzima se i primjenjuje u Republici Bosni i Hercegovini kao republički zakon, Zakon o službi u oružanim snagama ("Službeni list SFRJ", br. 7/85, 20/89 i 26/90) osim odredaba člana 3, član 7, stav 2, člana 18, stav 2, članova 38, 46, 47 člana 18, tačka 1, člana 49, stav 1. tač. 1. i 2, čl. 55, 59, 60, člana 67, stav 1, tačka 2, čl. 124, 128, stav 1, čl. 129, 130, 131, 148, 149, 150, 152, člana 160, stav 4, člana 218, stav 1, tačka 1, člana 219, st. 2, i 3, čl. 220, 221, 226, članova 248, do 257, čl. 267, 278, 284, 285, članova 302, do 351, čl. 367, 368, 372, 378, 379, 382, članova 402, do 492, i članova 510, do 532.

Član 2.

U članu 1. Zakona iz prethodnog stava briše se riječi "JNA", a u čl. 94, 97, 122, 133, 231, 265, 298, 494, 497. i 504. riječ "JNA" zamjenjuje se riječima "ORUŽANE SNAGE" u odgovarajućim padežima.

Član 3.

U članu 146. Zakona iz člana 1. ove uredbе stav 4. mijenja se i glasi:

"Rješenje o pravu na jednokratnu pomoć donosi Ministarstvo za narodnu odbranu".

Član 4.

U članu 153. st. 1. i 2. Zakona iz člana 1. ove uredbе riječ "savezništvo" briše se.

* Ova odluka objavljena u "Službenom listu RBiH" broj 1/92.

** Ova uredba je objavljena u "Službenom listu RBiH" broj 2/92.

Član 5.

U članu 499. Zakona iz člana 1. ove uredbе riječi "Vrhovnim vojnim sudom" zamjenjuju se riječima "redovnim sudovima".

Član 6.

Odredbе Zakona iz člana 1. ove uredbе koje se odnose na prava i dužnosti vojnih obveznika utvrđene savezним zakonom o vojnoj obavezni postaju odredbe koje se odnose na prava i dužnosti vojnih obveznika utvrđene republičkim zakonom o opštenarodnoj odbrani.

Član 7.

Republički, okružni i opštinski štabovi teritorijalne odbrane organizaciono i funkcionalno djeluju u sastavu Ministarstva odnosno opštinskih organa uprave za narodnu odbranu.

Član 8.

Propisi i druga akta donesena na osnovu Zakona iz člana 1. ove uredbе primjenjujuće se u RBiH ako su u skladu sa odredbama Ustava RBiH i ove uredbе.

Član 9.

Ova uredba stupa na snagu danom objavljivanja u "Službenom listu RBiH".

PR broj 1143/92

Predsjednik

11. aprila 1992. godine

Predsjedništva Republike BiH,

Sarajevo

Alija Izetbegović, s. r.

8

Na osnovu Amandmana LI tačka 5. stav 3. na Ustav Republike Bosne i Hercegovine, Predsjedništvo Republike Bosne i Hercegovine na prijedlog Vlade Republike Bosne i Hercegovine donosi

UREDBU*

SA ZAKONSKOM SNAGOM O OBRANI

1 - OSNOVNE ODREDBE

Član 1.

Ovom uredbom uređuje se: sistem i organizacija obrane Republike Bosne i Hercegovine (u daljem tekstu: Republika), prava i dužnosti Republike, općina i njihovih organa, kao i prava i dužnosti poduzeća i drugih pravnih lica u oblasti obrane: vojna odbrana; civilna odbrana; inspekcijски nadzor; financiranje obrane, kao i druga pitanja od značaja za odbranu Republike.

Pripreme za odbranu u Republici u skladu sa ovom uredbom organiziraju se, planiraju i sprovode radi obrane slobode građana, suverenosti, nezavisnosti, teritorijalne cjelovitosti i nedjeljivosti Republike, kao i radi osiguranja funkcioniranja demokratskih odnosa i državne vlasti, te zaštite ljudi i materijalnih dobara od posljedica rata, elementarnih nepogoda i drugih nesreća.

Član 2.

Ovom uredbom uređuju se mjere i zadaci na osiguranju zaštite Ustavom Republike Bosne i Hercegovine (u daljem tekstu: Ustav) utvrđenog urođenja, međusobne usklađenosti priprema i planova obrane kao i priprema određenih mjera za zavođenje vanrednog stanja.

Pod vanrednim stanjem u smislu ove uredbе podrazumijeva se stanje u kojem se, usljed oružanog, terorističkog ili drugog nasilnog i nezakonitog djelovanja ugrožavaju sloboda i ljudska prava građana, suverenost, nezavisnost, teritorijalna cjelovitost, Ustavom utvrđeno uređenje i opća sigurnost stanovništva i materijalnih dobara izazvana elementarnih nepogodama i tehnološkim nesrećama.

Član 3.

Republika preko ministarstva, drugih republičkih organa i upravnih organizacija osigurava ostvarivanje prava i dužnosti Republike u oblasti obrane utvrđenih Ustavom i zakonom.

* Ova uredba je objavljena u "Službenom listu RBiH" broj 4/92



HRVATSKA ZAJEDNICA HERCEG-BOSNA
HRVATSKO VIJEĆE OBRANE

Broj: 40-03/92.

Busovača, 21.04.1992. godine



Hrvatsko vijeće obrane Travničke regionalne zajednice, kojoj su prisustvovali članovi Vijeća iz općina: Travnik, Novi Travnik, Vitez, Busovača, Kiseljak, Fojnica, Kreševo, Kakanj, Vareš na sjednici održanoj dana 21.04.1992. godine, doneseno je

O D L U K A

1. Hrvatsko vijeće obrane Travničke regionalne zajednice će braniti sve prostore općinskih teritorija koji pripadaju ovoj Zajednici, a posebice, zbog aktualnih događaja, posebice teritorij općine Travnik, uvažavajući postignute dogovore o primirju, ako budu poštivani od druge strane.

Za realizaciju ove odluke sva ovlaštenja daju se Regionalnom vojnom stožeru Travničke regionalne zajednice.

2. HVO Travničke regionalne zajednice je donijelo odluku da se dozvoli prolaz, izvoz i prolaz kroz teritoriju Hrvatske zajednice Herceg-Bosna 236 komada minobacača, ručnih bacača, raznih kalibara za potrebe obrane grada Sarajeva i Republike Bosne i Hercegovine, po uvjetima:

- da se istovremeno izveze sve naoružanje iz "Bratstva" Novi Travnik, koje će biti prosljeđeno prema procjeni Glavnog stožera HVO za potrebe Travničke regionalne zajednice i hrvatskim braniteljima Hercegovine, uz uvjet da četiri ključna teška oruđa budu transportirani za Hercegovinu,

- 2 -

- začužuju se nosioci aktivnosti da u maksimalnoj mjeri kompenziraju posao sa Sarajevom i to da se kao protuvriječnost za 235 oruđja traže ose, zolje i streljivo za PAM-ove.

3. Dozvoljava se tranzit oružanih snaga muslimanskog naroda iz Rijeke od 1.500 ljudi, ali se ne dozvoljava njihovo stacioniranje na prostoru HZ Herceg-Bosne.

4. Na pošručju HZ Herceg-Bosna jeđino nađležno i legitimno tijelo, koje donosi odluke kao vrhovno zapovjedništvo, jeste Hrvatske vijeće obrane.

5. Ove odluke su obvezujuće za sve općine Travničke regionalne zajednice.

6. Ove odluke stupaju na snagu odmah.

T A J N I K
Hrvatske zajednice Herceg-Bosne
Ignac Koštroman

ZA HRVATSKO VIJEĆE OBRANE:

Dario Korđić
Dario Korđić



III

Državni i drugi organi i institucije kao i građani dužni su da na zahtjev Komisije stave na uvid sve tražene podatke i informacije od značaja za rad Komisije i da Komisiji pružaju punu pomoć u njenom radu.

IV

Ova uredba stupa na snagu danom objavljivanja u »Službenom listu RBiH«.

PR. broj 02-011-417/92
17. juna 1992. godine
Sarajevo

Predsjednik
Predsjedništva RBiH,
Alija Izetbegović, s.r.



158

Polazeći od činjenice da je na Republiku Bosnu i Hercegovinu izvršena agresija od strane Republike Srbije, Republike Srbije Gore, Jugoslovenske armije i teroristi Srpske demokratske stranke,

- da je činjenica agresije utvrđena od strane Savjeta bezbjednosti Ujedinjenih nacija, Rezolucijom broj 752 od 18. maja 1992. godine,

- da se ta agresija nastavlja i nakon usvajanja pomenute Rezolucije Savjeta bezbjednosti,

- da je agresija praćena brutalnim genocidom nad narodom Bosne i Hercegovine, kao posljedica čega je do sada ubijeno preko 40 hiljada ljudi, prisilno raseljeno oko milion i 400 hiljada stanovnika, a njih preko 60 hiljada odvedeno u koncentracione logore,

- da agresor organizovano nastavlja da razara civilne, privredne, vjerske i druge objekte,

- da je agresor okupirao oko 70% teritorije države Bosne i Hercegovine i da odbija da obustavi agresiju,

- i polazeći od prava na odbranu koje je priznato po međunarodnim zakonima.

Predsjedništvo Republike Bosne i Hercegovine, na osnovu amandmana LI tačka 5. stav 3. na Ustav Republike Bosne i Hercegovine, na sjednici održanoj 20. juna 1992. godine, donijelo je

ODLUKU

O PROGLAŠENJU RATNOG STANJA

1. Na teritoriji Republike Bosne i Hercegovine proglašava se ratno stanje.

2. Proglašavanje ratnog stanja ima za cilj da se, na osnovi prava građana na individualnu i kolektivnu samoodbranu, omogućí e efikasnije angažovanje svih ljudskih i materijalnih potencijalau u domovini i inostranstvu radi njihovog stavljanja u funkciju oslobađanja Republike Bosne i Hercegovine od agresora, kao i radi uspostavljanja narušenog pravnog poretka i stvaranja u slova za povratak svih prognanih stanovnika Bosne i Hercegovine na njihova ognjišta.

3. Ovlašćuju se oružane snage Bosne i Hercegovine da preuzmu potrebne mjere na organizovanju opštenarodnog otpora radi ostvarenja postavljenih ciljeva.

4. Republika Bosna i Hercegovina će se pridržavati odredaba međunarodnog prava i međunarodnih konvencija koje regulišu ponašanje država u ratnom stanju, te u skladu sa članom 51. Povelje Ujedinjenih nacija, uvažavati odluke i inicijative Savjeta bezbjednosti koje on donese radi uspostavljanja i održavanja međunarodnog mira i sigurnosti. Republika Bosna i Hercegovina će zajedno sa Savjetom bezbjednosti UN, Evropskom zajednicom i drugim međunarodnim institucijama nastaviti da traža za mirnim rješanjem sukoba u Bosni i Hercegovini putem pregovora

koje će biti u skladu sa njenim dostojanstvom, nezavisnošću, integritetom i cjelovitošću. U tom pogledu ona ostaje otvorena svim relevantnim inicijativama.

5. O ovoj odluci Predsjedništvo Republike Bosne i Hercegovine će obavijestiti Savjet bezbjednosti Ujedinjenih nacija.

6. Ova odluka stupa na snagu danom objavljivanja u »Službenom listu RBiH«.

PR. broj 1201/92
20. juna 1992. godine
Sarajevo

Predsjednik
Predsjedništva RBiH,
Alija Izetbegović, s.r.



159

Na osnovu člana 8. Uredbe sa zakonskom snagom o odbrani, (»Službeni list RBiH«, broj 4/92), na prijedlog Glavnog štaba oružanih snaga Republike Bosne i Hercegovine, Predsjedništvo Republike Bosne i Hercegovine na sjednici od 20. juna 1992. godine, donijelo je

NAREDBU

O PROGLAŠENJU OPŠTE JAVNE MOBILIZACIJE NA TERITORIJI REPUBLIKE BOSNE I HERCEGOVINE

I

Naređuje se opšta javna mobilizacija svih vojnih obveznika na teritoriji Republike Bosne i Hercegovine, starosti od 18 do 55 godina, koji su dužni da se sa vojnom opremom i ličnim naoružanjem odmah jave u najbližu Jedinicu Teritorijalne odbrane.

II

Naređuje se opšta javna mobilizacija svih ostalih radno sposobnih građana Republike Bosne i Hercegovine, starosti od 18 do 65 (muškarka), odnosno 18 do 55 (žene) da se bez odlaganja jave u jedinice civilne zaštite, koje će u skladu sa odredbama Uredbe sa zakonskom snagom o odbrani otpočeti sa izvršavanjem zadataka.

III

Naređuje se svim imaicima materijalnih sredstava koja podležu popisu za potrebe odbrane, da sva sredstva bez odlaganja stave na raspolaganje najbližoj jedinici Teritorijalne odbrane, koja će se koristiti za potrebe izvršavanja borbenih zadataka.

IV

Naređuje se svim javnim preduzećima zavođenje neprekidne radne obaveze, u cilju obezbjeđenja funkcionisanja života.

V

Naređuje se uvuđenje radne obaveze u preduzećima, samostalnim zanatskim i drugim radnjama, koji su dužni da obezbijede neprekidan rad i funkcionisanje i radno vrijeme od najmanje osam sati dnevno u skladu sa vlastitom odlukom i situacijom koju nalaže ratno stanje.

VI

Za izvršenje ove naredbe odgovoran je komandant Teritorijalne odbrane Republike Bosne i Hercegovine, koji će preko organa Glavnog štaba i drugih nadležnih organa obezbijediti potpuno i odgovorno izvršenje ove naredbe.

VII

Svako nepoštovanje ove naredbe povlači krivičnu i drugu odgovornost u uslovima ratnog stanja, u skladu sa zakonom.

Republika Bosna i Hercegovina
 MINISTARSTVO ODbrane
 ARMIJA BIH
 Pbv Broj: 02/154-H
 Datum, 25. 06. 1992. god.
 SARAJEVO

Na osnovu Amandmana LI tačka 5. stav 3. na Ustav Republike Bosne i Hercegovine. na prijedlog komandanta Teritorijalne odbrane Republike Bosne i Hercegovine, a shodno članu 41. Uredbe sa zakonskom snagom o oružanim snagama Republike Bosne i Hercegovine i člana 27. Uredbe sa zakonskom snagom o odbrani, Predsjedništvo Republike Bosne i Hercegovine. na sjednici održanoj 23. juna 1992.. godine donijelo je

N A R E D B U

1. MIJENJA SE NAZIV "TERITORIJALNA ODBRANA REPUBLIKE BOSNE I HERCEGOVINE" U NAZIV "ARMIJA REPUBLIKE BOSNE I HERCEGOVINE" I ORGANIZUJU SE ORUŽANE SNAGE REPUBLIKE BOSNE I HERCEGOVINE.

2. NAREDJUJE SE PRELAZAK ŠTABA TERITORIJALNE ODBRANE U "GLAVNI ŠTAB ORUŽANIH SNAGA REPUBLIKE BOSNE I HERCEGOVINE".

3. NAREDJUJE SE PRELAZAK GLAVNOG ŠTABA ORUŽANIH SNAGA REPUBLIKE BOSNE I HERCEGOVINE NA RAD PO RATNOJ FORMACIJI U RATU.

4. Za izvršenje ove naredbe odgovoran je načelnik Glavnog Štaba oružanih snaga Republike Bosne i Hercegovine.

5. Naredba stupa na snagu danom donošnja a objaviće se u "Službenom listu RBiH".

PR.broj 01-011-
 23. juna 1992. godine
 Sarajevo

PREDSJEDNIK
 PREDSJEDNIŠTVA R i H

Alija Izetbegović

REPUBLIKA BOSNA I HERCEGOVINA
 GLAVNI ŠTAB ORUŽANIH SNAGA
 S A R A J E V O

Na osnovu Odluke Predsjedništva Republike Bosne i Hercegovine o organizaciji Oružanih snaga Republike Bosne i Hercegovine, broj: 02-011-461/92,
 d o n o s i m

O D L U K U
 o formiranju jedinica Oružanih snaga Republike
 Bosne i Hercegovine

I/ Formiraju se slijedeće jedinice Oružanih snaga Republike Bosne i Hercegovine:

1. Treća pješadijska brigada Zenica;
2. Prva pješadijska brigada Tešanj;
3. Prva pješadijska brigada pri Regionalnom štabu odbrane Sarajevo;
4. Treća pješadijska brigada Travnik;
5. Prva pješadijska brigada Novi Travnik;
6. Prva pješadijska brigada Bugojno;
7. Prva pješadijska brigada Zavidovići;
8. Prvi pješadijski puk Vitez;
9. Prvi pješadijski puk Busovača;
10. Prvi pješadijski puk Kakanj;
11. Prvi pješadijski puk Žepče;
12. Šesti bataljon 1. brigade Zenica, iz sastava Odreda "Zmaj od Bosne";
13. Oklopni puk Zenica, iz sastava Oklopnog bataljona Zenica;

II/ Organizacijsko-formacijska struktura navedenih jedinica biće regulisana posebnim naređenjem.

III/ Postavljenje komandnog kadra navedenih jedinica biće se u skladu sa propisima.

Broj: 02/585-1
 Datum, 11.07.92
 Sarajevo,



ELNIK GS OS
 Halilović

Na temelju članka 7. Odluke o uspostavi Hrvatske zajednice Herceg-Bosna, Predsjedništvo Hrvatske zajednice Herceg-Bosna suočeno s agresijom na prostore Hrvatske Zajednice Herceg-Bosna i nezaštićenošću hrvatskog naroda, svjesno nemoći legalne vlasti Republike Bosne i Hercegovine, posebno raspada njenog obrambenog sustava, na izvanrednoj sjednici od 08. travnja 1992. godine, d o n o s i :

ODLUKU

O FORMIRANJU HRVATSKOG VLJEČA OBRANE

Članak 1.

Hrvatsko vijeće obrane uspostavlja se kao vrhovno tijelo obrane hrvatskog naroda u Hrvatskoj zajednici Herceg-Bosna.

Članak 2.

Hrvatsko vijeće obrane brinuti će se o obrani suvereniteta prostora Hrvatske zajednice Herceg-Bosna i o zaštiti hrvatskog naroda, kao i drugih naroda u ovoj zajednici napadnutih od bilo kojeg agresora.

Članak 3.

Ova odluka stupa na snagu odmah.

Broj: 2/92
Mostar, 08. travnja 1992.

PREDSJEDNIK HVO I HZ H-B

mr. Mate Boban v. r.

Odluku o uspostavi Hrvatske zajednice Herceg-Bosna donijeli su izabrani predstavnici hrvatskog naroda na sjednici održanoj dana 18. studenoga 1991. godine. Ista odluka izmjenjena je i dopunjena na sjednici Predsjedništva Hrvatske zajednice Herceg-Bosna dana 03. srpnja 1992. godine pa se objavljuje njen prečišćeni tekst.

O D L U K A

O USPOSTAVI HRVATSKE ZAJEDNICE HERCEG-BOSNA

I RAZLOZI USPOSTAVE:

Suočeni s bezobzirnom agresijom Jugoslovenske armije i četnika na Republiku Bosnu i Hercegovinu i Republiku Hrvatsku, ogromnim brojem ljudskih žrtava, patnji i stradanja, te posezanjem za stoljetnim Hrvatskim teritorijima i dobrima, kao i rušenjem Republike Bosne i Hercegovine i njenih legalno izabranih tijela, hrvatski narod Bosne i Hercegovine u ovim teškim trenucima svoje povijesti, kada posljednja komunistička vojska Europe udružena s četnicima prijeti opstojnosti hrvatskog naroda i Republike Bosne i Hercegovine duboko je svjestan da je njegova budućnost povezana s budućnošću cjelokupnog hrvatskog naroda.

Hrvati u Bosni i Hercegovini kroz svoju stranku Hrvatsku demokratsku zajednicu, preko legalno izabranih tijela vlasti u ovoj Republici zalagali su se za suverenu Bosnu i Hercegovinu, ali su uvijek naglašavali da će to činiti štiteći vlastite povijesne prostore i interese cjelokupnog hrvatskog naroda.

Polazeći od Ustava Republike Bosne i Hercegovine kojim je Bosna i Hercegovina ustanovljena kao zajednica tri konstitutivna naroda Hrvata, Muslimana i Srba, te od opće prihvaćenih načela u suvremenom svijetu o neutudjivosti i nedjeljivosti, neprenosivosti i neporošivosti prava na samoodređenje i suverenost naroda, uključujući i pravo na udruživanje, kao i činjenice o neprihvatljivosti unitarnog modela državnog uređenja u višenacionalnim zajednicama, hrvatski narod u Bosni i Hercegovini suočen s opasnošću koja prijeti, te svjestan svoje povijesne odgovornosti u obrani hrvatskih etničkih i povijesnih prostora i interesa, preko legalno izabranih predstavnika vlasti u Republici Bosni i Hercegovini utemeljuje HRVATSKU ZAJEDNICU HERCEG-BOSNA.

II TEMELJNE ODREDBE

Članak 1.

Uspostavlja se Hrvatska zajednica Herceg-Bosna kao politička, kulturna, gospodarstvena i područna cjelina.

Članak 2.

Hrvatsku zajednicu Herceg-Bosna čine područja općina: Jajce, Kreševo, Bušovača, Vitez, Novi Travnik, Travnik, Kiseljak, Fojnica, Skender Vakuf (Dobretići), Kakanj, Vareš, Kotor Varoš, Tomislavgrad, Livno, Kupres, Bugojno, Gornji Vakuf, Prozor, Konjic, Jablanica, Posušje, Mostar, Široki Brijeg, Grude, Ljubuški, Čitluk, Čapljina, Neum, Stolac, Trebinje (Ravno).

Članak 3.

Sjedište Hrvatske zajednice Herceg-Bosna je u Mostaru.

Članak 4.

Zajednici mogu pristupiti i druge općine Bosne i Hercegovine uz suglasnost općina utemeljitelja.

Članak 5.

Zajednica će štovati demokratski izabranu vlast Republike Bosne i Hercegovine dok postoji državna neovisnost Bosne i Hercegovine u odnosu na bivšu ili svaku buduću Jugoslaviju.

Članak 6.

Zajednica će štovati i sve važeće međunarodne akte koji su temelj suvremenih, civilizacijskih odnosa u društvu.

Članak 7.

Vrhovnu vlast Hrvatske zajednice Herceg-Bosna čine:

1. Predsjednik Hrvatske zajednice Herceg-Bosna;
2. Predsjedništvo Hrvatske zajednice Herceg-Bosna koje čine predstavnici hrvatskog naroda u općinskoj vlasti, prvi po funkciji ili predsjednici općinskog Hrvatskog vijeća obrane.

Predsjedništvo je zakonodavno tijelo Hrvatske zajednice Herceg-Bosna.

Predsjedništvo ima Predsjednika, dva dopredsjednika i tajnika.

Članak 8.

Predsjedništvo Zajednice imenuje tijela izvršne i upravne vlasti Hrvatske zajednice Herceg-Bosna.

III ZAVRŠNE ODREDBE**Članak 9.**

Unutarnje ustrojstvo Hrvatske zajednice Herceg-Bosna i odnosi s drugim zajednicama regulirat će se posebnim propisima.

Članak 10.

Odluka stupa na snagu danom donošenja.

Mostar, 18. studenoga 1991.

PREDSJEDNIK HZ H-B

mr. MATE BOBAN

Na osnovu člana 9. stav 1. tačka 2. Uredbe sa zakonskom snagom o oružanim snagama Republike Bosne i Hercegovine ("Službeni list R BiH", br. 4/92), Predsjedništvo Republike Bosne i Hercegovine, d o n o s i

O D L U K U

o formiranju korpusa Armije Republike Bosne i Hercegovine,
zonama njihove odgovornosti i prepotčinjavanju

I

Na teritoriji Republike Bosne i Hercegovine formiraju se slijedeći korpusi:

- 1. Korpus (Sarajevski),
- 2. Korpus (Tuzlanski),
- 3. Korpus (Banjalučki),
- 4. Korpus (Mostarski) i
- 5. Korpus (Bihaćki).

II

Zone odgovornosti korpusa iz tačke I ove Odluke obuhvataju teritorije slijedećih opština:

- 1. Korpus sa sjedištem u Sarajevu: Breza, Centar Sarajevo, Čajniče, Foča, Fojnica, Goražde, Hadžići, Han Pijesak, Ilidža, Ilijaš, Kalinovik, Kiseljak, Kreševo, Novi grad Sarajevo, Novo Sarajevo, Olovo, Pale, Rogatica, Rudno, Sokolac, Stari grad Sarajevo, Trnovo, Visoko, Vareš, Višegrad i Vogošća;
- 2. Korpus sa sjedištem u Tuzli: Banovići, Bijeljina, Bosanski Brod, Bosanski Šamac, Bratunac, Brčko, Derвента, Doboј, Gračanica, Gradačac, Kalesija, Kladanj, Lopare, Lukavac, Maglaj, Modrića, Odžak, Orašje, Srebrenica, Srebrenik, Teslić, Tešanj, Tuzla, Šekovići, Ugljevik, Vlasenica, Zvornik i Živinice;
- 3. Korpus sa privremenim sjedištem u Zenici: Banja Luka, Bosanska Dubica, Bos. Gradišta, Bugojno, Busovača, Čelinac, Donji Vakuf, Gornji Vakuf, Jajce, Kakanj,

- 2 -

Kotor Varoš, Kupres, Laktaši, Mrkonjić Grad, Novi Travnik, Prnjavor, Skender Vakuf, Srbac, Šipovo, Travnik, Vitez, Zavidovići, Zenica i Žepče;

- 4. Korpus sa sjedištem u Mostaru: Bileća, Čapljina, Čitluk, Gacko, Grude, Jablanica, Konjic, Široki Brijeg, Livno, Ljubinje, Ljubuški, Mostar, Neum, Nevesinje, Posušje, Prozor, Stolac, Tomislav Grad i Trebinje;
- 5. Korpus sa sjedištem u Bihaću: Bihać, Bosansko Grahovo, Bosanska Krupa, Bosanski Novi, Bosanski Petrovac, Cazin, Drvar, Glamoč, Ključ, Prijedor, Sanski Most i Velika Kladuša;

III

Komandama korpusa iz tačke I ove Odluke prepotčinjavaju se Okružni štabovi odbrane po slijedećem:

- 1. Korpusu: Okružni štab odbrane Sarajevo;
- 2. Korpusu: Okružni štabovi odbrane Doboј i Tuzla;
- 3. Korpusu: Okružni štabovi odbrane Banja Luka i Zenica;
- 4. Korpusu: Okružni štab odbrane Mostar i
- 5. Korpusu: Okružni štab odbrane Bihać.

IV

Ovom Odlukom stavljaju se van snage Odluke o formiranju Operativnih grupa kao privremenih sastava.

V

Ova Odluka stupa na snagu danom donošenja.

Br. 02-111-738/92
Sarajevo, 3.09.1992.godine



POSJEDNIK
MINISTARSTVA R BiH

Zečević

Zečević

Prilikom spravljanja sa izvornim tekstom utvrđeno je da se u tekstu Uredbe sa zakonskom snagom o carinskoj službi Republike Bosne i Hercegovine, objavljene u "Službenom listu RBiH", broj 12/92 potkrata niže navedena greška, pa se daje

ISPRAVKA

U članu 11. u tački 6) u prvom redu iza riječi "postupak" treba staviti tačku i zarez, a riječi: "i prekršajni postupak po carinskim prekršajima", treba brisati.

Broj 02-011-709/92. Zamjenik generalnog sekretara
11. septembra 1992. Predsjedništva RBiH,
Sarajevo Zdravko Duričić, s. r.

Ustavni sud Bosne i Hercegovine

Ustavni sud Bosne i Hercegovine, na osnovu člana 387. stav 1. tačka 3. Ustava Socijalističke Republike Bosne i Hercegovine i člana 72. tačka 3. Poslovnika Ustavnog suda Bosne i Hercegovine ("Službeni list SRBiH", broj 1/91), na sjednici održanoj 19.3.1992. godine, donio je

ODLUKU

Ukida se odredba člana 5. stav 2. Pravilnika o uslovima i načinu izbora radnika za čijim je radom prestala potreba u Preduzeću "Društveni standard" Bugojno, od 11. 1. 1991. godine.

Ova odluka objaviće se u "Službenom listu SRBiH" i u Preduzeću "Društveni standard" Bugojno na način predviđen za objavljivanje opštih akata.

Obrazloženje

Rješenjem Ustavnog suda Bosne i Hercegovine, od 26.12.1991. godine, pokrenut je postupak za ocjenjivanje zakonitosti odredbe člana 5. navedenog pravilnika, kojom je utvrđeno da su stručna sprema, uspješnost u radu, odnosno znanje i sposobnost, socijalne prilike, radni staž i invalidnost i zdravstveno stanje, kao kriteriji za izbor radnika za čijim radom je prestala potreba, eliminatorne prirode i da se primjenjuju po redoslijedu kako su navedeni.

Pokretanjem postupka Ustavni sud je izrazio sumnju u zakonitost osporene odredbe zbog toga što se pojedini kriteriji primjenjuju pojedinačno i imaju eliminatoran karakter.

Zakonom o radnim odnosima ("Službeni list SRBiH", broj 20/90) propisano je da se opštim aktom organizacije odnosno poslodavca utvrđuju kriteriji na osnovu kojih se iskazuje prestanak potrebe za radom radnika. Kao kriteriji uzimaju se stručna sprema, znanje i sposobnost, uspješnost u radu, staž osiguranja, invalidnost, zdravstveno stanje, socijalne prilike i drugi kriteriji utvrđeni opštim aktom odnosno kolektivnim ugovorom (član 6. stav 3. i 4.).

S obzirom na navedenu zakonsku odredbu, prilikom utvrđivanja radnika za čijim radom je prestala potreba, moraju se uzeti u obzir svi zakonom propisani kriteriji. Kako svi kriteriji čine jednu cjelinu, to je, po ocjeni Ustavnog suda, u suprotnosti sa zakonom stav 2. osporene odredbe, prema kojem se kriteriji, na osnovu kojih se određuju radnici za čijim radom je prestala potreba, primjenjuju pojedinačno po redoslijedu utvrđenom Pravilnikom i imaju eliminatoran karakter.

Na osnovu izloženog odlučeno je kao u dispozitivu ove odluke.

U broj 155/91. Prava i dužnosti predsjednika
19. marta 1992. godine Ustavnog suda RBiH viši sudija
Sarajevo dr Kasim Trnka, s. r.

Ustavni sud Bosne i Hercegovine, na osnovu člana 387. stav 1. tačka 3. Ustava Republike Bosne i Hercegovine, Amandmana LXXVII tačka 1. na Ustav RBiH i člana 72. tačka 3. Poslovnika

Ustavnog suda Bosne i Hercegovine ("Službeni list SRBiH" broj 1/91 i "Službeni list RBiH", broj 8/92), na sjednici održanoj 14. 9. 1992. godine, donio je

ODLUKU

Poništavaju se:

1. Odluka o uspostavi Hrvatske zajednice Herceg-Bosna koju su 18. 11. 1991. godine donijeli "demokratski izabrani predstavnici Hrvatskog naroda u Bosni i Hercegovini";

2. Odluka o izmjenama i dopunama Odluke o uspostavi Hrvatske zajednice Herceg-Bosna, koju je 3. 2. 1992. godine donijelo Predsjedništvo Hrvatske zajednice Herceg-Bosna;

3. Statutarna odluka o privremenom ustrojstvu izvršne upravne vlasti na prostoru Hrvatske zajednice Herceg-Bosna koju je 3. 7. 1992. godine donijelo Predsjedništvo Hrvatske zajednice Herceg-Bosna;

4. Uredba o organizaciji, radu i djelokrugu sudbene vlasti u slučaju ratnog stanja ili neposredne ratne opasnosti na teritoriji Hrvatske zajednice Herceg-Bosna, koju je 3. 7. 1992. godine donijelo Predsjedništvo Hrvatske zajednice Herceg-Bosna;

5. Uredba o oružanim snagama Hrvatske zajednice Herceg-Bosna koju je 3. 7. 1992. godine donijelo Predsjedništvo Hrvatske zajednice Herceg-Bosna;

6. Odluka o naknadama plaća i drugim novčanim naknadama pripadnicima oružanih snaga Hrvatske zajednice Herceg-Bosna, koju je 3. 7. 1992. godine donijelo Predsjedništvo Hrvatske zajednice Herceg-Bosna;

7. Uredba o preuzimanju u vlasništvo Hrvatske zajednice Herceg-Bosna sredstava bivše JNA i SSNO na teritoriji Hrvatske zajednice Herceg-Bosna, koju je 3. 7. 1992. godine donijelo Predsjedništvo Hrvatske zajednice Herceg-Bosna;

8. Uredba o oduzimanju i prijelazu u vlasništvo Hrvatske zajednice Herceg-Bosna imovine okupatora, koju je 3. 7. 1992. godine donijelo Predsjedništvo Hrvatske zajednice Herceg-Bosna i

9. Uredba o javnim poduzećima u Hrvatskoj zajednici Herceg-Bosna koju je 3. 7. 1992. godine donijelo Predsjedništvo Hrvatske zajednice Herceg-Bosna.

Ova odluka objaviće se u "Službenom listu RBiH" i u službenim glasilima opština koje, prema poništenoj Odluci o uspostavi Hrvatske zajednice Herceg-Bosna, čine područje te zajednice.

Obrazloženje:

Ustavni sud je po vlastitoj inicijativi 9. 7. 1992. godine pokrenuo postupak za ocjenjivanje ustavnosti i zakonitosti navedenih opštih akata. Odlukom o uspostavi Hrvatske zajednice Herceg-Bosna, od 18. 11. 1991. godine, utvrđeno je da se uspostavlja Hrvatska zajednica Herceg-Bosna, kao "politička, kulturna, gospodarstvena i područna cjelina", koju čine opština: Jajce, Kreševo, Busovača, Vitez, Novi Travnik, Kiseljak, Fojnica, Skender Vakuf (Dobričić), Kakanj, Vareš, Kotor Varoš, Tomislavgrad, Livno, Kupres, Bugojno, Gornji Vakuf, Prozor, Konjic, Jablanica, Posušje, Mostar, široki Brijeg, Grude, Ljubuški, Čitluk, Čapljina, Neum, Stolic, Trebinje (Ravno), (članovi 1. i 2.), da je sjedište Hrvatske zajednice Herceg-Bosna u Mostaru (član 3.); da Zajednici mogu pristupiti i druge opštine Bosne i Hercegovine uz saglasnost općina utemeljitelja (član 4.); da će Zajednica štovati demokratski izabranu vladu Republike Bosne i Hercegovine dok postoji državna nezavisnost Bosne i Hercegovine u odnosu na bivšu i svaku buduću Jugoslaviju (član 5.); da će štovati i sve važeće međunarodne akte koji su temelj savremenih civilizacijskih odnosa u društvu (član 6.); da je Vrhovništvo zajednice Predsjedništvo koje čine predstavnici Hrvatskog naroda u općinskoj vlasti, prvi po funkciji ili predsjednici općinskih odbora Hrvatske demokratske zajednice; da Predsjedništvo

Petak, 18. septembra 1992.

SLUŽBENI LIST R BiH

Broj 16 - Strana 451

bita predsjednika dva dopredsjednika i tajnika (član 7.); da će se ustrojstvo, funkcioniranje i odnos sa drugim zajednicama regulirati statutom (član 8.) i da ova odluka stupa na snagu odmah (član 9.).

Prema Odluci o izmjenama i dopunama Odluke o uspostavi Hrvatske zajednice Herceg-Bosna, Vrhovnu vlast Hrvatske zajednice Herceg-Bosna, čine predsjednik Hrvatske zajednice Herceg-Bosna i Predsjedništvo Hrvatske zajednice Herceg-Bosna koje čine predstavnici Hrvatskog naroda u općinskoj vlasti.

Ustavom Republike Bosne i Hercegovine utvrđeno je da Republika preko republičkih organa, u okviru svojih prava i dužnosti utvrđenih ustavom, između ostalog, uređuje političko-teritorijalnu organizaciju Republike (član 304. tačka 21.); da se opštine, koje su prostorno i ekonomski međusobno povezane, mogu, radi racionalnijeg i efikasnijeg ostvarivanja zajedničkih interesa i potreba radnih ljudi i građana i uskladjivanje društveno-ekonomskog razvoja, udruživati u zajednice opština. Udruživanje se vrši dogovorom koji zaključuju skupštine opštine (Amendman XLII tačka 3.); da se obrazovanje i ukidanje opština i utvrđivanje područja opština uređuje zakonom (član 265. stav 2.).

Prema navedenim ustavnim odredbama za udruživanje opština u zajednicu opština potrebno je da postoji prostorna i ekonomska međusobna povezanost opština, da bi se racionalnije i efikasnije ostvarivali zajednički interesi i potrebe radnih ljudi i građana i uskladjivao društveno-ekonomski razvoj opština udruženih u zajednicu opština, kao i da se zaključuje dogovor opština o tome. Zakonom se uređuje obrazovanje, ukidanje i vrđivanje područja opština.

Uslovi i postupak na koji je osporenim odlukama uspostavljena Hrvatska zajednica Herceg-Bosna od strane "demokratski" izabranih predstavnika hrvatskog naroda" po ocjeni Ustavom suda, nisu u saglasnosti sa Ustavom Republike BiH. Takođe, osporene odluke su u suprotnosti sa zakonom i zbog toga što se određivanjem da Zajednicu čine i naseljena mjesta (Dobruđići i Ravno) iz opština Skender Vakuf i Trebinje koje ne ulaze u sastav Zajednice, mijenja politički teritorijalna organizacija ovih opština, koja se saglasno Ustavu, može uraditi samo zakonom.

Statutarnom odlukom o privremenom ustrojstvu izvršne i upravne vlasti na prostoru Hrvatske zajednice Herceg-Bosna utvrđeno je da se uspostavlja Hrvatsko vijeće obrane sa sjedištem u Mostaru, kao najviše tijelo izvršne i upravne vlasti na području Zajednice, koje će svoje ovlasti obavljati kao privremeno tijelo do momenta uspostave redovite izvršne i upravne vlasti.

Uredbom o organizaciji, radu i djelokrugu sudbene vlasti u slučaju ratnog stanja ili neposredne ratne opasnosti utvrđeno je da će se u skladu s Uredbom sa zakonskom snagom o neprimjenjivanju odredaba saveznih zakona i propisa donijetih za njihovo izvršenje na teritoriju SR BiH ("Službeni list SR BiH", broj 2/92) od 11. travnja 1992. godine, Zakon o redovnim sudovima primjenjivati i za vrijeme ratnog stanja ili za vrijeme neposredne ratne opasnosti na teritoriji Hrvatske zajednice Herceg-Bosna ukoliko pojedine odredbe ovog zakona nisu u suprotnosti sa ovim uredbom i da se utemeljuju vojni sudovi za područje operativne zone, kao samostalna odjeljenja redovnih sudova određenih ovom uredbom.

Uredbom o oružanim snagama Hrvatske zajednice Herceg-Bosna utvrđeno je da je obrambeni sustav Hrvatske zajednice Herceg-Bosna jedinstveni oblik ustrojstva oružanih snaga, tjela uprave i pravnih osoba u svrhu pravovremenog i organiziranog sprečavanja od napada i druge opasnosti po Hrvatsku zajednicu Herceg-Bosnu; da su oružane snage temeljni nositelji oružanog otpora; da su naglašene dužnosti građana u obrani, radnoj obavezi, civilnoj zaštiti i materijalnoj obavezi; da oružane snage čine jedinstvenu cjelinu i sastoje se od djelatnog

i pričuvnog sastava; da je zabranjena svaka politička djelatnost, osnivanje stranaka, održavanje političkih skupova i manifestacija u oružanim snagama; da je u oružanim snagama u upotrebi Hrvatski jezik i latinično pismo; da je Vrhovni zapovjednik oružanih snaga Hrvatske zajednice Herceg-Bosna predsjednik Hrvatske zajednice Herceg-Bosna; da posrojbe oružanih snaga imaju svoju zastavu; da je zastava oružanih snaga Hrvatske zajednice Herceg-Bosna povjesna hrvatska zastava, odnosno trobojica crven-bjel-plav, sa povjesnim grbom na sredini bijelog polja; da je znak pripadnosti oružanim snagama grb sa crveno-bijelim poljima i tropleterom, te oznake HVO i da se pripadnicima oružanih snaga temeljem službe u oružanim snagama osiguravaju pravo na zdravstvenu zaštitu, pravo na mirovinsko i invalidsko osiguranje i pravo na dječiji dodatak.

Odlukom o naknadama plaća i drugim novčanim naknadama pripadnika oružanih snaga Hrvatske zajednice Herceg-Bosna utvrđeno je pravo na plaću i druge novčane naknade pripadnicima djelatnog i pričuvnog sastava oružanih snaga.

Uredbom o preuzimanju u vlasništvo Hrvatske zajednice Herceg-Bosna sredstava bivše JNA i SSNO utvrđeno je da na teritoriji Hrvatske zajednice Herceg-Bosna preuzimaju i postaju njeno vlasništvo sva društvena sredstva kojima je upravljala i raspolagala bivša JNA i bivši SSNO.

Uredbom o oduzimanju i prijelazu u vlasništvo Hrvatske zajednice Herceg-Bosna imovine okupatora utvrđeno je da se imovina organa i tijela bivše federacije, poduzeća i drugih pravnih osoba sa sjedištem u Srbiji i Crnoj Gori, fizičkih osoba državljana Srbije i Crne Gore i fizičkih osoba državljana Bosne i Hercegovine, koji su sudjelovali ili sudjeluju na strani okupatora u neprijateljskim aktivnostima, oduzima i prelazi u vlasništvo Zajednice.

Uredbom o javnim poduzećima utvrđeno je da se u interesu gospodarskog i socijalnog razvoja, te zaštite prirode i prirodnih dobara hrvatskog naroda i drugih naroda u Hrvatskoj zajednici Herceg-Bosna utemeljuju javna poduzeća u djelatnostima poljoprivrede i vinogradarstva, proizvodnje, prijenosa i distribucije električne energije, vodoprivrede, šumarstva, rudarstva, PTT, željezničkog i cestovnog prometa, osiguranja imovine i osoba. Istom uredbom ustanovljeno je službeno glasilo Hrvatske zajednice Herceg-Bosna i Radio-televizija - Hrvatska zajednica Herceg-Bosna.

Sve odluke i uredbе koje je 3. 7. 1992. godine donijelo Predsjedništvo Hrvatske zajednice Herceg-Bosna, stupaju na snagu danom donošenja.

Prema članu 304. Ustava Republike BiH Republika preko republičkih organa, u okviru svojih prava i dužnosti utvrđenih ustavom, uređuje obligacione odnose, svojinsko-pravne i druge materijalno-pravne odnose (tačka 6.); štiti ustavnost i zakonitost u skladu sa ovim ustavom; obezbjeđuje jedinstvo pravnog sistema; uređuje sistem narodne odbrane i stara se o njegovom sprovođenju (tačka 16.); uređuje krivična djela i privredne prestupe i sankcije za ta djela; uređuje izvršenje kaznenih sankcija, sistem prekršaja, prekršajni postupak i odgovornost i sankcije za prekršaje kojima se povjeruju republički propisi; uređuje posebne sudske i upravne postupke u oblastima u kojima društvene odnose uređuje republika; uređuje amnestiju i pomilovanja (tačka 19.) i uređuje vrste, nadležnost, sastav i organizaciju redovnih sudova, nadležnost i organizaciju javnih tužilaštava, uređuje javno pravobranilaštvo, advokaturu i druge vidove pravne pomoći (tačka 20.).

Ustavom je takođe određeno da Republika, u okviru svojih prava i dužnosti utvrđenih ustavom, uređuje sistem državne uprave i prava, dužnosti i odgovornosti radnika u organima koje obrazuju društveno-političke zajednice (Amendman XXXIX na Ustav Republike BiH) i da zakoni i drugi propisi i opšti akti organa društveno-političkih zajednica, kao i opšti akti

organizacija udruženog rada i drugih organizacija i zajednica, moraju biti u saglasnosti sa ovim Ustavom (član 215.).

Uredbom sa zakonskom snagom o oružanim snagama Republike Bosne i Hercegovine ("Službeni list RBiH", broj 4/92) propisano je da se ovom uredbom uređuje organiziranje oružanih snaga Republike Bosne i Hercegovine kao zajedničke oružane sile svih građana, naroda Republike - Muslimana, Srba i Hrvata i pripadnika drugih naroda i narodnosti koji u njoj žive, i rukovođenje i komandovanje oružanim snagama Republike (član 1.); da organizaciju komandi jedinica i ustanova Armije utvrdjuje Predsjedništvo Republike (član 7. stav 2.); da je Predsjedništvo Republike najviši organ rukovođenja i komandovanja Armije (član 8.); da jedinice i ustanove Armije imaju svoju zastavu (član 31. stav 1.); da pripadnici Armije nose jedinstven znak pripadnosti Armiji - grb Republike Bosne i Hercegovine (član 32.) i da je u Armiji u službenoj upotrebi jezik kojim govore građani Republike u skladu sa Ustavom i zakonom (član 34. stav 1.).

Uredbom sa zakonskom snagom o javnim preduzećima ("Službeni list RBiH", broj 4/92) propisano je da su preduzeća koja obavljaju djelatnost proizvodnje i prometa određenih proizvoda i pružanja usluga koje su nezamjenjiv uslov života i rada građana ili rada drugih preduzeća na drugom području ili ako je to neophodno za rad društveno-političke zajednice, preduzeća od posebnog društvenog interesa Republici Bosni i Hercegovini i osnivaju se i posluju kao javno preduzeća. Osnivanje i poslovanje javnih preduzeća obavlja se u skladu sa propisima kojima se uređuju uslovi i način obavljanja tih djelatnosti i ovom uredbom (član 1.) i da zakonom ili na zakonu zasnovanoj odluci skupštine društveno-političke zajednice, javno preduzeće može osnovati Republika, opština, grad Sarajevo ili dvije ili više opština. (član 2. stav 1.).

S obzirom na navedene ustavne odredbe i odredbe navedenih uredbi sa zakonskom snagom, normiranje odnosa u vezi sa jedinstvom pravnog sistema, izvršnom, upravnim i sudskom vlasti, svojinsko pravnim odnosima, sistemom narodne odbrane i osnivanje javnih preduzeća je u nadležnosti Republike, kao i opština u mjeri u kojoj su za to one ovlaštene Ustavom i zakonom. Kako je normiranje navedenih odnosa u nadležnosti društveno-političke zajednice, što znači Republike i opština, to po ocjeni Ustavnog suda, osporeni akti nisu u saglasnosti sa Ustavom i zakonom. Ustavni sud smatra da ovi akti ne bi bili u saglasnosti sa Ustavom i zakonom i onda kad bi se radilo o zajednici opština koja je formirana u skladu sa Amandmanom XLII tačka 3. Ustava, jer se tim zajednicama ne može povjeriti vršenje vlasti na način kako je to uređeno u poništenim aktima.

Na osnovu izloženog odlučeno je kao u dispozitivu ove odluke.

U broj 46/92 Predsjednik
14. septembra 1992. godine Ustavnog suda BiH,
Sarajevo dr Ismet Dautbašić, s. r.

Republički zavod za statistiku

SAOPŠTENJE

1. Prosječan mjesečni čisti lični dohodak u RBiH za mjesec juli 1992. godine iznosi 8633 dinara, što u odnosu na isti mjesec 1991. godine predstavlja 1594,9%.

2. Prosječan mjesečni čisti lični dohodak u privrednim djelatnostima za mjesec juli 1992. godine iznosi 8359 dinara, što u odnosu na isti mjesec 1991. godine predstavlja 1633,6%.

3. Prosječan mjesečni čisti lični dohodak u vanprivrednim djelatnostima za mjesec juli 1992. godine iznosi 9971 dinar, što u odnosu na isti mjesec 1991. godine predstavlja 1422,6%.

4. Prosječan mjesečni čisti lični dohodak u RBiH za period maj-juli 1992. godine iznosi 5961 dinar, što u odnosu na isti period 1991. godine predstavlja 1139,6%.

5. Prosječan mjesečni čisti lični dohodak za period maj-juli 1992. godine u privrednim djelatnostima iznosi 5771 dinar, što u odnosu na isti period 1991. godine predstavlja 1173,0%.

6. Prosječan mjesečni čisti lični dohodak za period maj-juli 1992. godine u vanprivrednim djelatnostima iznosi 6885 dinara, što u odnosu na isti period 1991. godine predstavlja 1010,4%.

Broj III/04-061.4-119/7
16. septembra 1992. godine
Sarajevo

Direktor,
dr Hasan Zolić, s. r.

Društveni fond za penzijsko i invalidsko osiguranje BiH

Na osnovu člana 30. Zakona o osnovnim pravima iz penzijskog i invalidskog osiguranja ("Službeni list SFRJ", br. 23/82, 77/82, 75/85, 8/87, 65/87, 87/89 i 44/90) i člana 84. Statuta Društvenog fonda za penzijsko i invalidsko osiguranje Bosne i Hercegovine ("Službeni list SRBiH" broj 25/91), direktor Društvenog fonda za penzijsko i invalidsko osiguranje Bosne i Hercegovine izdaje

SAOPŠTENJE

O USKLADIVANJU PENZIJA I NOVČANIH NAKNADA SA KRETANJEM LIČNIH DOHODAKA U FEBRUARU 1992. GODINE

1. Starosne, invalidske i porodične penzije (u daljem tekstu: penzije), novčane naknade po osnovu preostale radne sposobnosti za osiguranike samostalnih djelatnosti i druge osiguranike koji nisu u radnom odnosu, novčane naknade za vrijeme čekanja na zaposlenje djece ometene u fizičkom ili psihičkom razvoju, novčane naknade za tjelesno oštećenje i novčane naknade za pomoć i njegu (u daljem tekstu: novčane naknade), uskladjuju se sa kretanjem ličnih dohodačkih svih zaposlenih radnika u Socijalističkoj Republici Bosni i Hercegovini u februaru 1992. godine u odnosu na januar 1992. godine i povećavaju za 18,809% počev od 1. marta 1992. godine.

2. Uskladjivanje iz prethodne tačke primjenjuje se na iznos penzije i novčane naknade nakon uskladjivanja po Saopštenju o uskladjivanju penzija i novčanih naknada sa kretanjem ličnih dohodačkih u januaru 1992. godine ("Službeni list SRBiH", broj 6/92) i po Saopštenju o prethodnom uskladjivanju penzija i novčanih naknada sa kretanjem ličnih dohodačkih u januaru 1992. godine ("Službeni list SRBiH", broj 6/92).

3. Invalidske penzije određene u smislu člana 36. stav 2. Statuta Društvenog fonda za penzijsko i invalidsko osiguranje Bosne i Hercegovine, kod kojih penzijski osnov predstavlja lični dohodak ostvaren u periodu od 1. januara do 31. januara 1992. godine uskladjuju se sa kretanjem ličnih dohodačkih u februaru 1992. godine u odnosu na lični dohodak u januaru 1992. godine i povećavaju za 18,809% počev od dana sticanja prava na penziju.

4. Povećanje iz prethodne tačke primjenjuje se na iznos penzije određene od penzijskog osnova.

5. Zajamčena penzija koja se obezbjeđuje osiguranicima iz člana 43. stav 1. Zakona o penzijskom i invalidskom osiguranju ("Službeni list SRBiH" br. 38/90 i 22/91), nakon uskladjivanja od 1. marta 1992. godine iznosi 9.485,00 dinara.

6. Najniži iznos penzije koji se obezbjeđuje osiguranicima iz člana 43. stav 2 Zakona o penzijskom i invalidskom osiguranju nakon uskladjivanja od 1. marta 1992. godine iznosi 2.710,00 dinara.

REPUBLIKA BOSNA I HERCEGOVINA
ŠTAB VRHOVNE KOMANDE ORUŽANIH SNAGA
S A R A J E V O

Str.pov.broj: 02/1010-202
Sarajevo, 29.09.1992.godine.

VOJNA TAJNA
STROGO POVJERLJIVO

Primjerak broj ____

Na osnovu Odluke Predsjedništva Republike Bosne i Hercegovine o organizaciji Oružanih snaga Republike Bosne i Hercegovine, broj 02-011-461/92. od 04.07.1992.godine,

N A R E D J U J E M

I ORGANIZACIJSKE PROMJENE

1.- Formirati:

Po privremenoj ratnoj formaciji broj T-412.190 (čiji izvod iz RF dostavljamo u prilogu), formirati sljedeće jedinice Oružanih snaga Republike Bosne i Hercegovine:

- a) 1.Korpus (Sarajevski) sa sjedištem u Sarajevu. Brojni naziv RJ je T-30001, rukovalac i čuvar plana mobilizacije je Komanda Korpusa;
- b) 2.Korpus (Tuzlanski) sa sjedištem u Tuzli. Brojni naziv RJ je T-30002, rukovalac i čuvar plana mobilizacije je Komanda Korpusa;
- c) 3.Korpus (Banjalučki) sa privremenim sjedištem u Zenici. Brojni naziv RJ je T-30003, rukovalac i čuvar plana mobilizacije je Komanda Korpusa;
- d) 4.Korpus (Mostarski) sa sjedištem u Mostaru. Brojni naziv RJ je T-30004, rukovalac i čuvar plana mobiliazcije je Komanda Korpusa;
- e) 5.Korpus (Bihački) sa sjedištem u Bihaću. Brojni naziv RJ je T-30005, rukovalac i čuvar plana mobilizacije je Komanda Korpusa.

II MOBILIZACIJSKE PROMJENE

1.- Popunu ratnih jedinica iz tačke I/1 ovog Naredjenja planirati i realizovati sa 110% u odnosu na zahtjeve ratne formacije. Popunu realizovati na način utvrdjen Instrukcijom o sprovođenju Naredbe Predsjedništva Republike Bosne i Hercegovine o proglašenju opšte javne mobilizacije na teritoriji Republike Bosne i Hercegovine.

2.- Izbor i predlaganje mobilizacijskih zborišta realizovati u skladu sa strukturom i namjenom jedinica navedenih u tački I/1 ovog Naredjenja, kao i ostalih jedinica (OG, TG, brigada, pukova i samostalnih bataljona) koje ulaze u organski sastav Korpusa.

III POZADINSKO OBEZBJEDJENJE

Jedinice iz tačke I/1 ovog naredjenja, kao i ostale jedinice koje ulaze u organski sastav Korpusa u pozadinskom smislu, sa svim borbenim i nebor-

- 2 -

benim potrebama oslanjaju se na logističke baze Korpusa koje je potrebno formirati. Osnov za njihovo formiranje su logističke baze OkŠO, OpŠO i kapaciteti teritorije.

IV ZAVRŠNE ODREDBE

1.- Sa pripremama za formiranje i formiranjem jedinica iz tačke I/1 ovog naredjenja otpočeti odmah. Formacije prištapskih jedinica razraditi korišćenjem pregleda brojnog stanja ljudstva i pripadajućih MS.

2.- Ovom štabu što hitnije dostavite tačne podatke koje jedinice (OG, TG, brigade, pukovi i samostalni bataljoni) ulaze u sastav Korpusa, a koje ostaju u sastavu prostornih snaga vezane za okružne i opštinske štabove odbrane.

3.- Odmah pristupiti izradi prijedloga za postavljanje komandnog kadra i postavljanju istog po sljedećem:

a) Ključne položaje za uži dio Komande Korpusa predlažu najodgovornije ličnosti vojnog i političkog života regija u zoni odgovornosti Korpusa, s tim da je nosilac zadatka Okružni štab odbrane na čijoj regiji je težište zone odgovornosti Korpusa (za 3.Korpus OkŠO Zenica; za 4. Korpus OkŠO Mostar - u formiranju, odnosno 1.Mostarska brigada Armije Republike Bosne i Hercegovine).

b) Postavljanje ostalih starješina u Komandi Korpusa i nižim sastavima vršiti u skladu sa odredbama člana 7-15. Odluke o proizvodjenju, unapređenju i rješavanju o odnosima u službi vojnih lica za vrijeme ratnog stanja ("Službeni list R BiH", broj 11/92).

4.- U skladu sa Odlukom Predsjedništva Republike Bosne i Hercegovine o vojno-teritorijalnoj podjeli R BiH na teritorije Okružnih štabova odbrane i pretpočinjavanju opštinskih štabova odbrane, Okružni štabovi odbrane pretpočinjavaju se Korpusima, a opštinski štabovi odbrane jedinicama, manevarske strukture Armije Republike Bosne i Hercegovine ranga brigade i višem, na njihov zahtjev, ukoliko se nadju u zoni odgovornosti ovih jedinica.

5.- Po izvršenju ovog naredjenja dostaviti pismeni izvještaj ovom štabu.

6.- Ovo naredjenje zavesti u spisak mobilizacijskih dokumenata.

KA/NS

PRILOG:

- Pregled K-de K sa prišt.jed.
- Pregled jedinica bat.VP K.
- Formacija K-de K.

DOSTAVITI:

- 1. OkŠO: Tuzla, Zenica, Mostar i Bihać
- 2. Komandi 1.Korpusa

L N I K
KOMANDE 1. KORPUS R BiH

Sefer Hadilović

REPUBLIKA BOSNA I HERCEGOVINA
ŠTAB VRHOVNE KOMANDE ORUŽANIH SNAGA
S A R A J E V O

VOJNA TAJNA
STROGO POVJERLJIVO

Str.pov.broj: 02/1010-390
Sarajevo, 09.11.1992.

Republika Bosna i Hercegovina
MINISTARSTVO ODbrane
ARMIJE R. BIH
STR. POU R. O. 02/1513-128
Datum, 09. 11. 1992 god.
S A R A J E V O

CUV SRBIJA KZP

POSILAO

12. 11. 92

4 19 46 (M)

Formiranje jedinica
3.Korpusa, Naredjenje.-

KOMANDI 3. KORPUSA
OKRUŽNOM ŠTABU ODBRANE - ZENICA
RADNOJ GRUPI ŠTABA VK - ZENICA

Na osnovu Odluke Predsjedništva Republike Bosne i Hercegovine, o organizaciji Oružanih snaga R BiH, broj 02-011-461/92. od 07. jula 1992. godine, a na prijedlog radne grupe štaba vrhovne komande OS i OkŠO Zenica, te za to stvorenih uslova,

N A R E D J U J E M

I ORGANIZACIJSKE PROMJENE

1. Formiranje:

U zoni odgovornosti 3.Korpusa, a dijelom i u zonama odgovornosti 1. i 2. Korpusa (Odluka Predsjedništva R BiH o formiranju Korpusa Armije R BiH i zonama njihove odgovornosti broj: 02/1010-37 od 18.08.1992.godine), preformiranjem postojećih oružanih sastava i potrebnom domobilizacijom ljudstva i MTS, formirati sljedeće štabove, jedinice i ustanove Armije Republike Bosne i Hercegovine:

1.1. Od ljudstva i MTS dosadašnjeg OkŠO Zenica, dijela ljudstva izbjeglog sa teritorija Opština Okruza Banja Luka i domobilizacijom potrebnog ljudstva i MS formirati:

- Komandu 3.Korpusa sa prištapskim jedinicama, po formaciji broj T-412.190, brojni naziv T-30003;
- Okružni štab odbrane Zenica sa prištapskim jedinicama po formaciji broj T-412.184, brojni naziv T-30017;
- Logističku bazu Korpusa po formaciji broj T-412.205, brojni naziv T-31488.

1.2. Na teritoriji Opštine Zenica formirati:

- 1 (jednu) motorizovanu brigadu, po formaciji T-412.201, brojni naziv T-30503;
- 1 (jednu) mehanizovanu brigadu po formaciji broj T-412.202, brojni naziv T-30431;
- 2-3 (dva do tri) protivdiverzantska odreda po formaciji broj T-412.215, brojni naziv T-31127, 31128 i 31129.
- 1 (jednu) brdsku brigadu, po formaciji broj T-412.203, brojni naziv T-30481.

- 2 -

1.3. Na teritoriji opštine Bugojno formirati:

a) 1 (jednu) motorizovanu brigadu, po formaciji broj T-412.2 brojni naziv T-30504;

b) 1-2 (jedan do dva) protivdiverzantska odreda, po formaciji broj T-412.215, brojni naziv T-31130 i T-31131.

1.4. Na teritoriji Opštine Busovača formirati:

a) 1 (jednu) brdsku brigadu bez jednog bataljona po formaciji broj T-412.203, brojni naziv T-30482;

b) 1-2 (jedan do dva) protivdiverzantska odreda, po formaciji broj T-412.215, brojni naziv T-31132 i T-31133.

1.5. Na teritoriji Opštine Kakanj formirati:

a) 1 (jedan) brdski bataljon koji ulazi u sastav brigade Busovača, po formaciji broj T-412.205 (Odjeljak za bataljon), brojni naziv T-30482/8;

b) 2-3 (dva do tri) protivdiverzantska odreda, po formaciji broj T-412.215, brojni naziv T-31134, T-31135 i T-31136.

1.6. Na teritoriji Opštine Donji Vakuf formirati:

a) 3 (tri) protivdiverzantska odreda, po formaciji broj T-412.215, brojni naziv T-31137, T-31138 i T-31139.

1.7. Na teritoriji Opštine Gornji Vakuf formirati:

a) 1 (jednu) brdsku brigadu, po formaciji broj T-412.203, brojni naziv T-30483;

b) 1-2 (jedan do dva) protivdiverzantska odreda, po formaciji broj T-412.215, brojni naziv T-31140 i T-31141.

1.8. Na teritoriji Opštine Novi Travnik formirati:

a) 1 (jedan) brdski bataljon po formaciji broj T-412.203 (Odjeljak za bataljon) brojni naziv T-30484/8. Bataljon ulazi u sastav brbr Vitez;

b) 1-2 (jedan do dva) protivdiverzantska odreda, po formaciji broj T-412.215, brojni naziv T-31142 i T-31143.

1.9. Na teritoriji Opštine Vitez formirati:

a) 1 (jednu) brdsku brigadu (bez jednog bataljona Novi Travnik) po formaciji broj T-412.203, brojni naziv T-30484;

b) 1 (jedan) protivdiverzantski odred, po formaciji broj T-412.215, brojni naziv T-31144.

1.10. Na teritoriji Opštine Travnik formirati:

a) 1 (jednu) motorizovanu brigadu, po formaciji broj T-412.203 brojni naziv T-30505;

b) 1 (jednu) brdsku brigadu, po formaciji broj T-412.203, brojni naziv T-30485;

- 3 -

c) 1-2 (jedan do dva) protivdiverzantska odreda, po formaciji broj T-412.215, brojni naziv T-31145 i T-31146.

1.11. Na teritoriji Opštine Zavidovići formirati:

a) 1 (jednu) brdsku brigadu, po formaciji broj T-412.203, brojni naziv T-30486;

b) 2 (dva) protivdiverzantska odreda, po formaciji broj T-412.215, brojni naziv T-31147 i T-31148;

1.12. Na teritoriji Opštine Žepče formirati:

a) 1 (jednu) brdsku brigadu, po formaciji broj T-412.203, brojni naziv T-30487;

b) 1 (jedan) protivdiverzantski odred, po formaciji broj T-412.215, brojni naziv T-31149.

1.13. Od ljudstva izbjeglog sa teritorije Opštine Jajce, na teritoriju Opštine Travnik formirati:

a) 1 (jednu) brdsku brigadu, po formaciji broj T-412.203, brojni naziv T-30488;

b) Opštinski štab odbrane, po formaciji broj T-412.185, brojni naziv T-30100;

c) 2 (dva) protivdiverzantska odreda, po formaciji broj T-412.215, brojni naziv T-31150 i 31151. PDO formirati po stvaranju uslova za njihovo formiranje.

1.14. Na teritorijama opština Okruga Banja Luka (Bos.Dubica, Bos.Gradiška, Banja Luka, Laktaši, Srbac, Čelinac, Kotor Varoš, Prnjavor, Mrkonjić Grad, Skender Vakuf i Šipovo) kontinuirano raditi na formiranju štabova i jedinica Armije BiH u skladu sa stvaranjem povoljnih uslova i prema mogućnostima:

1.2.1. Na teritoriji opštine Maglaj (u zoni odgovornosti 2.K uz pomoć organa 3.Korpusa i radne grupe Štaba Vrhovne komande, formirati:

a) Opštinski štab sa prištapskim jedinicama, po formaciji broj T-412.185, brojni naziv T-30077, i

b) 3 (tri) protivdiverzantska odreda, po formaciji broj T-412.215, brojni naziv T-31152, T-31153 i T-31154.

1.3.1. Radna grupa Štaba Vrhovne komande u saradnji sa komandom 1. i 3. Korpusa pružiće pomoć u formiranju oružanih sa Armije BiH na teritorijama sljedećih opština:

1.3.2. Na teritoriji opštine Breza formirati:

a) 1 (jednu) brdsku brigadu (bez jednog bataljona) po formaciji broj T-412.203, brojni naziv T-30489; *bila 12 br 60*

b) 1 (jedan) protivdiverzantski odred, po formaciji broj T-412.215, brojni naziv T-31155.

- 4 -

1.3.3. Na teritoriji Opštine Ilijaš formirati:

a) 1 (jedan) brdski bataljon (koji ulazi u sastav bbr Breza), po formaciji broj T-412.203 (Odjeljak za bataljon), brojni naziv T-30489/8;

b) 1 (jedan) protivdiverzantski odred, po formaciji broj T-412.215, brojni naziv T-31156;

1.3.4. Na teritoriji Opštine Vareš formirati:

a) 1 (jedan) protivdiverzantski odred, po formaciji broj T-412.215, brojni naziv T-31157.

1.3.5. Na teritoriji Opštine Fojnica formirati:

a) 1 (jedan) protivdiverzantski odred po formaciji broj T-412.215, brojni naziv T-31158.

1.3.6. Na teritoriji Opštine Kreševo formirati:

a) 1 (jedan) protivdiverzantski odred, po formaciji broj T-412.215, brojni naziv T-31159.

1.3.7. Na teritoriji Opštine Kiseljak formirati:

a) 1 (jedan) protivdiverzantski odred, po formaciji broj T-412.215, brojni naziv T-31160.

1.3.8. Na teritoriji Opštine Hadžići formirati:

a) 1 (jedan) samostalni brdski bataljon, po formaciji brdske brigade broj T-412.203 (Odjeljak za bataljon), brojni naziv T-30547;

b) 1 (jedan) protivdiverzantski odred, po formaciji, broj T-412.215, brojni naziv T-31161.

1.3.9. Na teritoriji Opštine Visoko formirati:

a) 1 (jednu) motorizovanu brigadu, po formaciji broj T-412.20 brojni naziv T-30506; (bilo 4 brojnica)

b) 2 (dva) protivdiverzantska odreda, po formaciji broj T-412.215, brojni naziv T-31162 i T-31163.

2. Preformirati:

a) Opštinske štabove teritorijalne odbrane sa prištapskim jedinicama u opštinama navedenim u poglavlju I/1 ovog naredjenj do sada formiranim po formacijama broj T-411.058 do T-411.060. preformirati u Opštinske štabove odbrane po formaciji broj T-412.185;

b) Brdsku brigadu Visoko, formiranu po formaciji broj T-412.2 preformirati u motorizovanu brigadu Visoko, po formaciji broj T-412.201;

- 5 -

c) Sve partizanske brigade teritorijalne odbrane u zoni odgovornosti 3.Korpusa, formirane po ratnim formacijama broj T-411.024, preformirati u brigade navedene na tački I/ ovog naredjenja (brdske, motorizovane ili mehanizovane).

3. Rasformirati:

a) Sve Odrede teritorijalne odbrane u Opštinama navedenim u tački I/1 ovog naredjenja, formirane po ratnim formacijama, broj T-411.055 i T-411.055 i T-411.056, Odrede teritorijalne odbrane tip III (vodnog sastava), dobrovoljačke odrede formirane u ratu, protivdiverzantske jedinice TO (formirane po formaciji broj T-411.046 - T-411.049), jedinice ARJ PVO, izviđačke jedinice, jedinice vojne policije, zaštitne jedinice i druge rodovske sastave, kao i jedinice TO (Odjeljenja, vodove i čete) ranije formirane na nivou MZ i OUR-a;

b) Ljudstvo i MTS iz tačke I/3 ovog naredjenja ne otpuštati, već ih preformirati u oružane sastave navedene u tački I/1 ovog naredjenja.

II MOBILIZACIJSKE PRIPREME

1. Štabove jedinice i ustanove navedene u poglavlju I ovog naredjenja popunjavati po sljedećem:

- komande Korpusa, Okružnog i Opštinskih štabova do 50% od formacije;

- Brigade, samostalne bataljone i protivdiverzantske odrede sa 110% u odnosu na ratne formacije.

2. Popunu ratnih sastava navedenih u tački I/1 ovog naredjenja (formiranje) vršiti preraspodjelom ljudstva i MS iz svih do sada formiranih oružanih sastava na teritoriji opštine. Eventualno nedostajuće ljudstvo i MS tražiti putem zahtjeva upućenih nadležnim organima Ministarstva odbrane. Popunu jedinica sa v/o kritičnih VES-ti vršiti i na eksteritorijalnom principu.

3. Brojne nazive ratnih sastava koji se formiraju dostaviti nadležnim organima za popunu Ministarstva odbrane. Novi brojni naziv opštinskih štabova odbrane koji se preformiraju, a koje treba takodje dostaviti nadležnim organima za popunu su sljedeći: Opštinski štabovi odbrane: Zenica T-30114; Bugojno T-30095; Busovača T-30096; Kakanj T-30101; Donji Vakuf T-30098; Gornji Vakuf T-30099; Novi Travnik T-30106; Vitez T-30112; Travnik T-30111; Zavidovići T-30113; Žepče T-30115; Jajce T-30100; Bosanska Dubica T-30093; Srbac T-30109; Banja Luka T-30092; Laktaši T-30104; Prnjavor T-30107; Čelinac T-30097; Kotor Varoš T-30102; Sander Vakuf T-30108; Mrkonjić Grad T-30105; Šipovo T-30110; Maglaj T-30077; Breza T-30037; Ilijaš T-30046; Vareš T-30060; Fojnica T-30041; Kreševo T-30049; Kiseljak T-30 Hadžići T-30043.

- 6 -

4. Jedinicama koje ulaze u sastav brigada i protivdiverzantskih odreda, navedenih u tački I/1 ovog naredjenja ukinuti sve elemente mobilizacijskog razvoja i brisati ih kao jedinice iz Pregleda mob.razvoja OS R BiH.

III LOGISTIČKO OBEZBJEDJENJE

Logističko obezbjedjenje štabova, jedinica i ustanova navedenih u poglavlju I/1 ovog naredjenja sa svim borbenim i neborbenim potrebama vršiti osloncem na logističku bazu 3 Korpusa (u formiranju) Odjeljak logističke baze Visoko, dijelom na logističke baze 1. i 2. K. te na kapacitete teritorija DPZ.

Finansijsko obezbjedjenje vršiti putem akreditiva komandi 3.K, odnosno 1. i 2.Korpusa.

IV ZAVRŠNE ODREDBE

1. Sa realizacijom zadataka iz poglavlja I ovog naredjenja otpočeti odmah, a završiti najkasnije do 01.12.1992.godine.

2. Po izvršenom zadatku dostaviti pismeni izvještaj ovom štabu (Odjeljenju za organizaciju OS) u kojem tačno naznačiti tačan broj i naziv novoformiranih sastava (napr. 5 bbr Busovača kako bi mogli izvršiti tačnu i blagovremenu narudžbu pečata i štambilja. Uz izvještaj dostaviti i stepen popune jedinica.

3. Knjige formacija motorizovane, mehanizovane i brdske brigade, te komande korpusa i logističke baze uputili smo kurirom. Formaciju bbr i bataljona vojne policije OpŠO i OkŠO upućeni su vam sredstvima veze.

4. Ovo Naredjenje zavesti u spisak mobilizacijskih dokumenata.

KA/NS

NAČELNIK
ŠTABA VRHOVNE KOMANDE OS R BiH
Sefer Halilović

REPUBLIKA BOSNA I HERCEGOVINA
ŠTAB VRHOVNE KOMANDE ORUŽANIH SNAGA
S A R A J E V O

Broj: 02/1010-435
Sarajevo, 19.11.1992.godine

- KOMANDI 3. KORPUSA

Preformiranje - formiranje
brigada Armije R BiH,
Naredjenje.-

VOJNA TAJNA
STROGO POV.

SLATI ŠIFROVANO!

CV ŠVK OS-KZP
poslato:
22.11.1992.
OP: 50 fud'

Na osnovu Odluke Predsjedništva Republike Bosne i Hercegovine o organizaciji Oružanih snaga R BiH, broj: 02-011-461/92. od 04. jula 1992. godine, a polazeći od prijedloga OkŠO Zenica (akt broj: 05/1623-1 od 18.11.1992. godine),

N A R E D J U J E M

I ORGANIZACIJSKE PRIPREME

1. Formiranje

Od oružanih sastava Armije R BiH trenutno angažovanih na platou Vlašića, formirati brdsku brigadu, pod nazivom 7. muslimanska brdska brigada. Brigadu formirati po privremenoj RF Brdske brigade broj T-412.203. Brojni naziv brigade je T-30490, vojne jedinice (VJ) 5083, a rukovalac plana mobilizacije - komanda 7.muslimanske brdske brigade.

2. Preformirati i preimenovati

Preformirati 1. i 7. krajišku brigadu, formirane po RF Part.brigade T0, broj: T-411.024, u jednu brdsku brigadu, po privremenoj ratnoj formaciji brdske brigade, T-412.203 i preimenovati ih u 17.brdsku brigadu.

Brojni naziv 17.bbr, T-30491, VJ 5084.
Rukovalac plana mobilizacije - komanda 17.bbr.

II MOBILIZACIJSKE PRIPREME

1. Popunu brdskih brigada vršiti prvenstveno ljudstvom i MTS iz sastava navedenih u tačkama 1. i 2. prethodnog poglavlja, iz kojih se formiraju - preformiraju.

Ukoliko popunu do pune ratne formacije nije moguće obezbjediti raspoloživim ljudstvom, nedostajuće ljudstvo obezbjediti putem zahtjeva upućenih nadležnim organima Ministarstva odbrane sa teritorija opština u zoni odgovornosti 3.KorpUSA.

2. Komande brigade navedenih pod I/1 i 2 utvrdiće ostale elemente mobilizacijskog razvoja, te iste dostaviti ovom štabu na usvajanje.

- 2 -

III LOGISTIČKO OBEZBJEDJENJE

Logističko obezbjedjenje obje brigade, sa svim borbenim i neborbenim potrebama vršiti osloncem na logističku bazu 3.Korpusa (u formiranju). Finansijsko obezbjedjenje vršiti putem akreditiva OkŠO Zenica, tj. komande 3.Korpusa (u formiranju).

IV ZAVRŠNE ODREDBE

1. Sa formiranjem - preformiranjem brigada otpočeti odmah, a završiti najkasnije do 30. novembra 1992.godine.
2. Po izvršenom formiranju - preformiranju navedenih brigada dostaviti ovom štabu pismeni izvještaj.
3. Izvode iz ovog naredjenja dostaviti komandama 7.muslimanske bbr, 17.bbr, te 1. i 7. krajiške brigade.
4. Naredjenje zavesti u djelovodnik mob.dokumenata.

ČE/NS

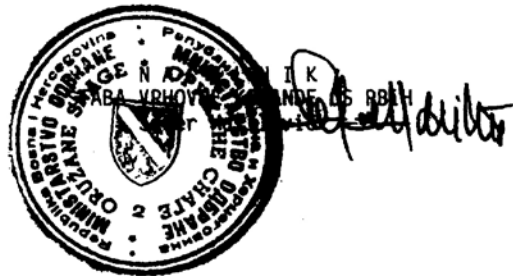

REPUBLIKA BOSNA I HERCEGOVINA
 HRVATSKA ZAJEDNICA HERCEG-BOSNA
 HRVATSKO VIJEĆE OBRANE

ZAPOVJEDNIŠTVO OZ-SREDNJA BOSNA

I Z M V I T E Z

BROJ: 1224 /92

Dana , 25.11.1992. g.

Obrana

Vojna tajna

Strogo pov.

PREDMET : Formiranje brigada na području OZ SB

Zapovjednicima Općinskih stožera :
 Jajce- Dobratići - Kotor Varoš,
 Novi Travnik, Travnik, Vitez,
 Zenica, Busovača, Fojnica,
 Kiseljak, Kreševo, Kakanj, Vareš,
 Novi Šeher, Maglaj, Tešanjg(Usora)
 Teslić ,(Komušina), Zavidovići
 i Žepče

Z A P O V J E D

1. Ustrojavanje brigada za slijedeća općinska područja -

1. Brigada Usora , sa sjedištem u Usori.
2. Brigada Travnik, sa sjedištem u Travniku.
3. Brigada Novi Travnik i Vitez, sa sjedištem u Vituzu.
4. Brigada Zenička , sa sjedištem u Zenici.
5. Brigada Maglaj, N. Šeher, Teslić (Komušina), Zavidovići i Žepče , sa sjedištem u Žepču.
6. Brigada Busovača, Dobratići, Kotor Varoš , sa sjedištem u Busovači.
7. Brigada Kiseljak, Fojnica i Kreševo , sa sjedištem u Kiseljaku.
8. Brigada Kakanj i Vareš , sa sjedištem u Varešu.
9. Brigada Jajce , sa sjedištem u vojarni Travnik.

2. Do 27.11.1992. godine dužni ste dostaviti prijedlog naziva brigada i to :

- a) Brigada pod br. "3" usaglašen naziv .
- b) Brigada pod brojem " 6 " usaglašen naziv ,
- c) Brigada pod brojem " 9" usaglašen naziv .

REPUBLIKA BOSNA I HERCEGOVINA
 HRVATSKA ZAJEDNICA HERCEG-BOSNA
 HRVATSKO VIJEĆE OBRANE

- 2 -

3. Zapovjed br. 977/82 od 27.10.1992. g. se stavlja van snage,
 kao i zapovjed od 24.10.1992. g. točka br. 3.



ZAPOVJEDNIK
 pukovnik

Tihomir Blaškić

Priloga 24.11.92
 m 19.10 : Blatv.

General Džemal Merdan

AKTIVNOSTI RADA PATRIOTSKE LIGE I OKŠTO ZENICA 1991. i 1992.godine

PRIPREME ZA ODBRANU I POČETNA BORBENA DEJSTVA U ZENIČKOJ REGIJI

Prostor Zeničke regije obuhvatao je 12 (dvanaest) općinskih teritorija: Kupres, Gornji Vakuf, Bugojno, Donji Vakuf, Travnik, Novi Travnik, Vitez, Busovača, Kakanj, Zenica, Žepče i Zavidovići. Dakle, iz sadašnjeg Srednjobosanskog kantona u Zeničkoj regiji je bilo 7 (sedam) općina: Gornji Vakuf, Bugojno, Donji Vakuf, Travnik, Novi Travnik, Vitez i Busovača.

PRILIKE U BOSNI I HERCEGOVINI I NJENOM OKRUŽENJU

Situacija u Bosni i Hercegovini i njenom neposrednom okruženju u 1991. godini bila je veoma složena. Disolucija (raspad) bivše Jugoslavije je bila u završnoj fazi. Predsjednici bivših socijalističkih republika su uzalud pokušavali da iznađu način kako prevazići složenu političku situaciju mirnim putem. Nasuprot njih stajali su srpski nacionalisti, na čelu sa Slobodanom Miloševićem, koji su narode sa prostora bivše Jugoslavije gurali u rat. Rat u Republici Sloveniji je kratko trajao i Slovenci su izborili svoju samostalnost i nezavisnost. Rat u Republici Hrvatskoj je trajao duže sa velikim materijalnim razaranja i velikim ljudskim žrtvama. Sva su predviđanja bila da će rat u Republici Bosni i Hercegovini biti veoma žestok i krvav, sa ogromnim ljudskim žrtvama i strahovitim materijalnim razaranja. Srpski i hrvatski nacionalisti su dogovorili podjelu Bosne i Hercegovine planiranjem i izvršenjem ratnih zločina od ubistava, etničkog čišćenja, silovanja, pa sve do genocida nad jednim narodom.

ZNAČAJNI DOGAĐAJI KOJI SU UTJECALI NA STANJE U BOSNI I HERCEGOVINI

Neophodno je iznijeti, barem taksativno, bez detaljnih opisivanja i posebnih komentara, datume samo nekih događaja koji su se desili ili odigrali, a

značajni su radi potrebe organizovanja odbrane Bosne i Hercegovine. Novembra 1986. godine donesen Memorandum Srpske akademije nauka i umjetnosti (MEMORANDUM SANU) sa nacionalističkim i ratnohušakačkim sadržajem. Autori Memoranduma bavili su se isključivo srpskim nacionalnim pitanjem, podvrgavali su kritici politiku vođenu u Jugoslaviji u Narodnooslobodilačkom ratu (NOR-u) i poslije rata prema Srbiji i Srbima, pa su isticali: Srpski narod i Srbija su u neravnopravnom položaju u Jugoslaviji; Srpski narod je podijeljen u više Republika (24% Srba živi izvan Srbije); Srpski narod nije dobio svoju državu (srpska nacija nije dobila pravo na vlastitu državu); Srbija je zaostajala u razvoju i dr. Stavovi Memoranduma su provođeni u praksi institucionalno preko predsjednika Srbije, Slobodana Miloševića, i Vlade Republike Srbije. Tvrdili su da su postojanje i razvitak Srbije mogući jedino ako se izvrši „Teritorijalno ujedinjenje srpskog naroda“ pod motom: SVI SRBI U JEDNOJ NACIONALNOJ DRŽAVI.

Od 1986. godine počinje smanjenje mirnodopske i ratne TO SR BiH, kroz projekte: „Jedinstvo-1“, „Jedinstvo-2“ i „Jedinstvo-3“.

Od 1987.- 1989. godine reorganizacija JNA kroz novu vojnoteritorijalnu podjelu ukidanjem dotadašnjih armijskih oblasti i formiranjem vojnih oblasti.

Dana 23. i 24.09.1987. godine održana je Osmo sjednica CK SK Srbije i dolazak Slobodana Miloševića na čelo partije. Uoči Osme sjednice CK SK Srbije, održava se izvanredna sjednica Komiteta SKJ u JNA, na kojoj savezni sekretar za narodnu odbranu, admiral Branko Mamula, daje otvorenu podršku Slobodanu Miloševiću, a ne Ivanu Stamboliću.

Oktobra 1988. godine mitinzi u Vojvodini i kolektivna ostavka Pokrajinskog komiteta SK Vojvodine. Mnogo ranije smjenjivanje rukovodstva na Kosovu. Dana 10. i 11.01.1989. godine, pod pritiskom masovnog mitinga u Titogradu, aktuelno rukovodstvo SR Crne Gore podnosi ostavku.

Dana 28. juna 1989. godine događaji na Gazimestanu, a poslije i na ušću Save u Dunav.

Od 01.08. do 12.08.1989. godine razgovor neformalne grupe u Kuparima (Borisav Jović-predsjednik Predsjedništva SFRJ, Veljko Kadrijević-savezni sekretar za narodnu odbranu, Slobodan Milošević-predsjednik SR Srbije, Bogdan Trifunović, povremeno Petar Gračanin-savezni sekretar unutrašnjih poslova SFRJ) o raspletu situacije u SFRJ. Tada se Slobodan Milošević i Veljko Kadrijević dogovaraju o političkom i vojnom angažovanju JNA i raspletu jugoslovenske krize i već tada JNA ulazi u fazu jednonacionalnog velikosrpskog ponašanja.

Od 20.01. do 23.01.1990. godine raspad SKJ na 14. kongresu SKJ.

Dana 01.02.1990. godine izdato naređenje svim republičkim i pokrajinskim štabovima TO o povlačenju, odnosno, oduzimanju viška naoružanja iz TO. Najviše oružja je povučeno u SR BiH, a ništa u SR Srbiji.

Dana 13.02.1990. godine, na sastanku kod Borisava Jovića bili su prisutni Slobodan Milošević, Veljko Kadijević, Petar Gračanin i Dragutin Zelenović, član Predsjedništva SFRJ iz Vojvodine i konstatovali su da će biti rata.

Dana 14.05.1990. godine, načelnik Generalštaba OS SFRJ, general Blagoje Adžić, izdaje naređenje o preuzimanju i obezbjeđenju naoružanja i municije ONO i DSZ u skladištima JNA i to samo jedan dan nakon što je Janez Drnovšek predao dužnost predsjednika Predsjedništva SFRJ Borisavu Joviću.

Dana 12.07.1990. godine formirana Srpska demokratska stranka Bosne i Hercegovine (SDS), kao plod organizovane petokolonaške aktivnosti velikosrpskog pokreta uspostavljenog Memorandumom SANU. Sve srpske nacionalističke mitinge u Bosni i Hercegovini organizovao je i finansirao Slobodan Milošević, a imali su na meti Muslimane.

Dana 13.07. i 18.07.1990. godine, Borisav Jović, predsjednik Predsjedništva SFRJ, dobija informacije da su se Srbi u SR Hrvatskoj već organizovali u partizanske odrede TO i da su naoružani naoružanjem TO.

Dana 17.08.1990. godine u Kninskoj krajini je otpočela pobuna Srba, tako da su se domicilnom stanovništvu srpske nacionalnosti pridružili dobrovoljci-nacionalisti iz Pazove, Kosova i drugih mjesta Srbije i Crne Gore, koji su u mjesecu novembru 1990. godine proglasili Srpsku autonomnu oblast (SAO) Krajina. Aktivnost je nazvana „Balvan revolucija“ i JNA se otvoreno stavlja na stranu Srba.

Dana 28.09.1990. godine SR Srbija donosi novi Ustav u kome uređuje svoj međunarodni položaj i odnose sa drugim državama, izuzima se iz pravnog sistema SFRJ i dr., te za nju zakoni SFRJ više ne važe, osim onda kada je to u njenom interesu. Na taj način SR Srbija je prva republika koja je proklamovala secesionizam (otcjepljenje). Poslije SR Srbija donosi niz novih zakona: uređuje sopstvenu kreditnu i monetarnu politiku, uvodi politiku kontrole cijena, uvodi dadžbine na robu iz inostranstva i iz nekih republika SFRJ, naplaćuje sopstvenu carinu i dr.

Dana 13.10.1990. godine formira se prvi paradržavni srpski organ vlasti u Banja Luci, pod nazivom: „Srpsko nacionalno veće Bosne i Hercegovine“. U vezi s tim, Ustavni sud BiH je 06.11.1990. godine obavijestio Skupštinu SR Bosne i Hercegovine o formiranju paradržavnih organa vlasti.

Polovinom oktobra 1990. godine u Trebinju se formira „Srpsko nacionalno veće za Istočnu Hercegovinu“.

Dana 08.11.1990. godine „Srpsko nacionalno veće Bosne i Hercegovine“ donosi Deklaraciju o položaju Srpskog naroda u Bosni i Hercegovini. Deklaracijom je utvrđeno da će se suštinska pitanja samobitnosti srpskog naroda u BiH rješavati isključivo referendumom srpskog naroda u Bosni i Hercegovini.

Od polovine novembra 1990. godine, pa nadalje, Radovan Karadžić u svojim

govorima ističe da su bosanski Srbi pripremljeni za rat za ostvarenje velike Srbije, jer je sasvim prirodno za Srbe da žive u jednoj državi. To su ponekad isticali i Momčilo Krajišnik, Biljana Plavšić i Nikola Koljević, a u to vrijeme su bili članovi Predsjedništva R Bosne i Hercegovine.

Dana 22.12.1990. godine SR Hrvatska donosi novi Ustav koji osamostaljuje Hrvatsku.

Februara 1991. godine formira se Srpska radikalna stranka, koja u svom programu ima borbu za srpsku državu na cijelom Balkanu, a u cilju državnog uređenja velike Srbije.

Dana 09.03.1991. godine Jovan Rašković na mitingu u Banja Luci, pred 70.000 ljudi, je rekao: „Srpski narod ima pravo na svoju državu, pa makar se ona zvala i Srbija“.

Dana 12., 14. i 15.03.1991. godine održana je trodnevna sjednica Vrhovne komande (Predsjednik i članovi Predsjedništva SFRJ), štaba Vrhovne komande (generali Veljko Kadijević i Blagoje Adžić, admiral Stane Brovet i, u sjeni, admiral Branko Mamula) i srpskog rukovodstva, a povremeno se uključivao Petar Gračanin, savezni sekretar za unutrašnje poslove SFRJ, na kojoj su razmotreni prijedlozi Štaba Vrhovne komande o zavođenju vanrednog stanja (vojni udar) na cijeloj teritoriji SFRJ i podizanju borbene gotovosti Oružanih snaga, uljučujući i mobilizaciju dijela jedinica. Prijedlozi nisu prihvaćeni, a ključnu, odlučujuću i uistinu istorijsku odluku donio je član Predsjedništva SR BiH, gospodin Bogić Bogičević, ne prihvatajući prijedloge. Nakon toga, u noći 15.03.1991. godine, Štab Vrhovne komande je saopštio radikalne mjere koje će poduzeti JNA. Dan kasnije (16.03.1991. godine) Slobodan Milošević je objavio da je „sa Jugoslavijom gotovo“ i da odluke saveznih organa Srbiju više ninašta ne obavezuje. Dakle, Slobodan Milošević počinje rat za veliku Srbiju. Praktično, poslije ove sjednice sve odluke o budućnosti Jugoslavije donosila je tzv. ŠESTORKA u sastavu: Slobodan Milošević, Borisav Jović, Branko Kostić, Momir Bulatović i generali Veljko Kadijević i Blagoje Adžić.

U martu 1991. godine jedinice JNA su se borbeno angažovale skupa sa srpskim dobrovoljcima u borbama oko grada Pakraca protiv jedinica hrvatske policije. To je bilo prvo oružano borbeno angažovanje jedinica JNA protiv sopstvenog naroda.

U martu 1991. godine Štab Vrhovne komande postaje „Surogat Vrhovne komande“, jer je vojno rukovodstvo zaključilo da Predsjedništvo SFRJ ne može funkcionisati kao vrhovna komanda, a sačinjavali su je Borisav Jović, Jugoslav Kostić, Sejdo Bajramović, Branko Kostić i general Veljko Kadijević. Od marta mjeseca 1991. godine, jedinice JNA izlaze iz kasarni i borbeno djeluju u Kninskom Kosovu Polju, Plitvicama, Pakracu, Borovu Selu i drugim mjestima.

Dana 26.03.1991.godine dogovor u Karađorđevu između Slobodana

Miloševića i Franje Tuđmana o podjeli BiH bez prisustva Borisava Jovića i Stipe Mesića. General Veljko Kadrijević je sigurno znao za ovaj razgovor, jer je vođen na vojnoj ekonomiji, a vjerovatno je i prostorija, gdje se vodio razgovor, bila ozvučena, jer to KOS znalački i profesionalno odradi. Sigurno će neko, u skoroj budućnosti, objaviti izvorno ovaj razgovor.

Dana 11.04.1991. godine formirana Zajednica opština Bosanske Krajine: Banja Luka, Bosanska Dubica, Glamoč, Mrkonjić Grad, Bosanska Gradiška i druge (14 općina), a Konstituirajuća sjednica je održana 25.04.1991. godine u Čelincu.

Dana 13.04.1991. godine Srpski nacionalni savjet donosi Deklaraciju o srpskom nacionalnom jedinstvu, a za čelnog čovjeka je postavljen Dobrica Ćosić.

Dana 14.04.1991. godine nastavljen razgovor između Slobodana Miloševića i Franje Tuđmana u Tikvešu-Baranja o podjeli teritorije Republike Bosne i Hercegovine. Na srpskoj strani su bili: S. Milošević, S. Avramov, K. Mihajlović i V. Kutlešić, a na hrvatskoj strani su bili: F. Tuđman, B. Bilandžić, S. Sokol i Z. Lerotić.

Dana 19.04.1991. godine u Foči se formira Zajednica opština Stara Hercegovina (Kalinovik, Foča, Goražde, Čajniče, Višegrad i Rudo).

Aprila 1991. godine, Slobodan Milošević u svom izlaganju u Skupštini Srbije je otvoreno i javno iznio potrebu teritorijalnog proširenja Republike Srbije uz pomoć sile a na račun drugih republika Jugoslavije.

Od 03.05. do 07.05.1991. godine izvršena je prva djelimična mobilizacija jedne jedinice JNA na teritoriji Republike Bosne i Hercegovine sa oko 500 ljudi.

Dana 08.05.1991. godine formira se Zajednica opština Romanija (Sokolac, Pale i Han Pijesak).

Dana 19.05.1991. godine, Momčilo Krajišnik, kao predsjednik Skupštine SR BiH, je dao izjavu za dnevni list „Novosti“, gdje negira samostalnost Bosne i Hercegovine kao države.

Dana 27.05.1991. godine formirana Zajednica opština Istočna Hercegovina (Trebinje, Gacko, Bileća, Nevesinje i Ljubinje).

Dana 18.06.1991. godine Predsjedništvo SFRJ donosi odluku o napuštanju JNA iz Slovenije .

Dana 25.06.1991. godine hrvatski Sabor je jednoglasno usvojio ustavne odluke o suverenosti i samostalnosti Republike Hrvatske i Deklaraciju o proglašenju samostalne i suverene Republike Hrvatske.

Dana 26.06.1991. godine Skupština Republike Slovenije donosi Odluku o nezavisnosti ove republike i njenom izdvajanju iz sastava SFRJ. Republika Slovenija i Republika Hrvatska upućuju zahtjeve Međunarodnoj zajednici za njihovo međunarodno državno priznanje.

Od 29.06.-07.07.1991. godine izvršena je mobilizacija 17 ratnih jedinica u

čjelini i u 5 jedinica djelimična mobilizacija jedinica TO Opština: Banja Luka, Prijedor, Bosanska Gradiška, Bosanski Novi, Laktaši, Srbac, Mrkonjić Grad, Sanski Most, Šipovo i dvije Partizanske brigade TO sa ovih opština.

Dana 12.09.1991. godine na Sjednici skupština zajednica opština Istočna i Stara Hercegovina donesena je odluka o proglašenju „Srpske autonomne oblasti (SAO) Hercegovina“ (Trebinje, Bileća, Gacko, Nevesinje, Kalinovik, Ljubinje, Rudo, Čajniče).

Dana 16.09.1991. godine Zajednica opština Krajina se transformiše u „Srpsku autonomnu oblast (SAO) Krajina“ (Banja Luka, Bosanski Petrovac, Čelinac, Glamoč, Ključ, Kotor Varoš, Kupres, Laktaši, Mrkonjić Grad, Prijedor, Prnjavor, Sanski Most, Skender-Vakuf, Srbac, Šipovo, Titov Drvar i dio Bosanske Krupe).

Polovinom septembra 1991. godine, jedinice 37. užičkog korpusa, iz Srbije, djeluju na pravcu Mostar-Split i 2. podgoričkog korpusa, iz Crne Gore, su okupirale Istočnu i Srednju Hercegovinu. To je prvi put da jedinice JNA iz Srbije i Crne Gore djeluju u Bosni i Hercegovini. Dakle, radi se o početku klasične agresije na Republiku Bosnu i Hercegovinu.

Sredinom septembra 1991. godine od pripadnika TO srpske nacionalnosti formiraju se partizanske brigade TO: Banja Luka 4, Prijedor 2 i Sanski Most 2.

Dana 18.09.1991. godine, na zatvorenoj sjednici Saveznog izvršnog vijeća (SIV-a) predsjednik SIV-a, Ante Marković, je prisutne obavijestio o razgovoru Slobodana Miloševića i Radovana Karadžića u kome je Milošević naredio Karadžiću da stupi u vezu sa generalom Nikolom Uzelcem, komandantom 5. korpusa (Banjalučki korpus), u Banja Luci, radi realizacije ratnog plana pod šifrom „RAM“. Radilo se o realizaciji neposrednih vojnih priprema za izvođenje oružane agresije protiv Republike Bosne i Hercegovine. To je jedan od krunskih dokaza o podređenosti Karadžića Miloševiću. Ovo je prvi put da se javno progovorilo o ratnom planu „RAM“, a predstavljao je realizaciju neposrednih vojnih priprema za izvođenje oružane agresije u cilju stvaranja „velike Srbije“. Dakle, to je plan uramljivanja „velike Srbije“. Ovaj plan je napravljen krajem 1990. godine i čuvan je u najstrožijoj tajnosti. Dana 08.10.1991. godine SR Slovenija i SR Hrvatska proglašavaju svoju nezavisnost.

Sredinom oktobra 1991. godine formira se „Srpska autonomna oblast (SAO) Romanija“.

Noću 14. na 15. oktobar 1991. godine, u Skupštini Republike BiH, na zasjedanju Skupštine, za govornicom Radovan Karadžić je rekao: „Ovo nije dobro što vi radite. Ovo je put na koji vi hoćete da izvedete Bosnu i Hercegovinu, ista ona autostrada pakla i stradanja kojom su pošle Slovenija i Hrvatska. Nemojte da mislite da nećete odvesti Bosnu i Hercegovinu u pakao, a muslimanski narod možda u nestanak, jer muslimanski narod ne može da se odbrani ako bude rat ovdje“. Na ovu izjavu replicirao je

predsjednik Predsjedništva SR BiH, gospodin Alija Izetbegović, riječima: „Muslimanski narod neće nestati. To ja poručujem Karadžiću“.

Dana 24.10.1991. godine donešena je odluka o osnivanju Skupštine srpskog naroda u Bosni i Hercegovini.

Dana 26.10.1991. godine Radovan Karadžić je naredio svim srpskim predsjednicima opština da preuzmu vlast: u javnim preduzećima, poštama, SDK-u, bankama, sudstvu, sredstvima javnog informisanja i dr. To je značilo objavu osvajačkog rata.

U novembru 1991. godine formiraju se ostale „srpske autonomne oblasti (SAO)“: SAO Sjeverna Bosna, SAO Birač i SAO Semberija.

U dane 09. i 10.11.1991. godine održava se Plebiscit srpskog naroda i ostalih koji žive u srpskim autonomnim oblastima (SAO), sa plavim glasačkim listićima za građane srpske nacionalnosti i žutim glasačkim listićima za ostale narode i narodnosti.

Dana 11.12.1991. godine Skupština srpskog naroda u Bosni i Hercegovini je donijela Preporuku o osnivanju skupština opština srpskog naroda u BiH i 27. 12.1991. godine u Zvorniku je proglašena Srpska Skupština opštine Zvornik, a poslije se proglašavaju srpske skupštine opština u drugim gradovima: Ilidža (03.02.1992.), Zavidovići (09.01.1992.), Livno (10.01.1992.), Maglaj (16.01.1992.), Bugojno (08.02.1992.) itd.

Dana 17.12.1991. godine, Briselskom deklaracijom o Jugoslaviji, a na osnovu preporuka Badinterove (Robert Badenteur) arbitražne komisije, od 07.12.1991. godine, konstatovano je da je SFRJ prestala da postoji disolucijom (raspadom), a ne secesijom (otcjepljenjem) i republike su pozvane da se do 23.12.1991. godine izjasne o nezavisnosti.

Svi ovi događaji su opisani u stručnoj i naučnoj literaturi, mnogim zvaničnim i nezvaničnim dokumentima, iskazima autora pojedinih knjiga, u magistarskim i doktorskim radovima, mnogobrojnim svjedočenjima u Haškom tribunalu i drugim sudovima ovlaštenim da sude za ratne zločine na prostoru bivše Jugoslavije.

Ovi datumi i događaji nedvosmisleno govore da su se odigrali prije značajnih datuma vezani za organizovanje i razvoj Patriotske lige. Svakome se može dokazati da je u Bosni i Hercegovini, praktično, rat protiv Bošnjaka i Bosne i Hercegovine otpočeo i prije 10.06.1991. godine, kada je u Domu policije u Sarajevu održan poznati skup Bošnjaka. Sada se samo može pretpostaviti šta će se sve saznati kada se dođe do dokumenata koji do sada nisu objavljeni i koji predstavljaju državnu tajnu za neke države.

ORGANIZOVANJE PATRIOTSKE LIGE ZENIČKE REGIJE

Tri su događaja veoma važna i ključna za organizovanje i razvoj „Patriotske lige“ Bosne i Hercegovine. Ovi događaji zasigurno zaslužuju posebno

mjesto u novijoj povijesti Bosne i Hercegovine.

Prvi datum je 10.06.1991. godine, poznati skup Bošnjaka intelektualaca sa prostora Jugoslavije i predstavnika Stranke demokratske akcije u Domu milicije u Sarajevu, kada je usvojen Proglas sa tačkom 7. - Danas osnivamo Savjet za nacionalnu odbranu. Savjet se osniva uz Stranku demokratske akcije i djelovat će od danas, pa nadalje, sve dok za to postoje potrebe.

Drugi datum je 02.12.1991. godine, usvajanje Plana za odbranu Republike Bosne i Hercegovine, kojeg je u Hrasnici iznio Sefer Halilović u ime predsjednika Predsjedništva Republike Bosne i Hercegovine, gospodina Alije Izetbegovića. Poslije je sačinjeno Uputstvo o pripremi i organizovanju „Patriotske lige“ za odbranu Republike Bosne i Hercegovine, te dostavljeno potčinjenim štabovima (20.12.1991. godine) sa definisanim zadacima prostornim, manevarskim i pozadinskim jedinicama „Patriotske lige“. Regionalni štabovi „Patriotske lige“ su imali zadatak da sačine svoje planove odbrane sa potrebnim priložima i dokumentima. U vezi s tim, komande treba da se pripreme za referisanje o stanju, problemima i zahtjevima prema Glavnom štabu „Patriotske lige“.

Treći datum je 07.,08. i 09.02.1992. godine, kada je održano Savjetovanje komandanata regionalnih štabova „Patriotske lige“ Bosne i Hercegovine, predstavnika Glavnog štaba „Patriotske lige“ Bosne i Hercegovine i predstavnika Političkog rukovodstva „Patriotske lige“ Bosne i Hercegovine. Savjetovanje je u najstrožijoj tajnosti i konspirativnosti održano u kući jednog Bošnjaka (Hašim Ajanović), koja se nalazi pored putne komunikacije s. Zagrađe – s. Miletići, u Mehurićima, općina Travnik. Savjetovanje je organizovala Stranka demokratske akcije Travnik. Na Savjetovanju su komandanti regionalnih štabova, pojedinačno i odvojeno, referisali o planovima odbrane svojih regija, problemima u regiji i zahtjevima prema Glavnom štabu „Patriotske lige“ Bosne i Hercegovine. Komandant Glavnog štaba „Patriotske lige“ Bosne i Hercegovine, Karišik Meho-Kemo, i načelnik Štaba „Patriotske lige“ Bosne i Hercegovine, Halilović Sefer –Halil, su iznijeli osnovne probleme vojnog dijela „Patriotske lige“ na nivou Bosne i Hercegovine, i ukratko izdiktirali zadatke za naredni period. Predstavnik političkog rukovodstva „Patriotske lige“ Bosne i Hercegovine, gospodin Čengić Hasan-Čenga, je govorio o političkoj situaciji u svijetu, susjednim republikama i u Republici Bosni i Hercegovini. Iznese su aktivnosti i mjere koje će poduzeti državno rukovodstvo, rukovodstvo Stranke demokratske akcije i političko rukovodstvo „Patriotske lige“ Bosne i Hercegovine na unutrašnjem i međunarodnom planu u skoroj budućnosti. Poslije je uslijedila izrada Direktive za odbranu suvereniteta Bosne i Hercegovine. Direktiva je objelodanjena 25.02.1992. godine, a Izvodi iz Direktive su odmah dostavljeni svim potčinjenim regionalnim štabovima „Patriotske lige“ Bosne i Hercegovine.

Gledano sa ove vremenske distance, Savjetovanje je istorijsko zbog više momenata:

Pravilno je definisan neprijatelj (snage dezintegracije BiH);

Pravilno je procijenjen osnovni cilj neprijatelja, a to je podjela teritorije BiH i priključenje matičnim (nacionalnim) državama. Ostvarenje ovog cilja težit će da ostvare u dvije etape: u prvoj etapi stvaranje nacionalnih konfederalnih jedinica BiH, a u drugoj etapi priključenje istih velikoj Srbiji i velikoj Hrvatskoj;

Organizovanost bosanskohercegovačkih patriota za odbranu Bosne i Hercegovine od nadolazeće velikosrpske i velikohrvatske agresije;

Objelodanjen je karakter eventualnog rata, ako do njega dođe, i rečeno je da će to biti odbrambeni rat svih patriotskih snaga;

Ako do rata dođe, bosanskohercegovačka armija mora da ratuje viteški;

Borci bosanskohercegovačke armije moraju imati human odnos prema zarobljenicima, ne smiju ih ubijati i maltretirati. Bosanskohercegovački borci moraju zaštititi civilno stanovništvo, bez obzira na vjeru i naciju, i ne smiju rušiti kulturne, istorijske i vjerske objekte, bez obzira kome pripadaju; Sačinjena je strategija odbrane Bosne i Hercegovine, koja je pretočena u DIREKTIVU ZA ODBRANU SUVERENITETA BiH.

Patriotska liga na prostoru Regije Zenica bila je organizovana u Regionalni štab „Patriotske lige“ Bosne i Hercegovine, koji je bio potčinjen Glavnom štabu „Patriotske lige“ Bosne i Hercegovine, a pretpostavljen općinskim štabovima „Patriotske lige“ sa prostora regije. Regionalni štab „Patriotske lige“ Regije Zenica imao je komandu i nije imao svojih samostalnih direktno potčinjenih jedinica. Komanda nije bila potpuno popunjena po šemi organizovanja koju je dobila od pretpostavljene komande, ali po njenom odobrenju imala je neke specifičnosti u organizovanju komande.

Komanda Regionalnog štaba „Patriotske lige“ Regije Zenica imala je komandanta, zamjenika komandanta i pomoćnike komandanta za operativu, za tehničko administrativne poslove, za posebna dejstva, za obavještajne i bezbjednosne poslove, za logistiku, za sanitet, za tehniku i za veze (Prilog br. 1). Cijenili smo da u toj fazi organizovanja nije bilo potrebe za većim brojem ljudi u komandi Regionalnog štaba „Patriotske lige“, nego da treba jačati organizaciju općinskih štabova „Patriotske lige“ i jedinica u okviru tih štabova.

Komandi Regionalnog štaba „Patriotske lige“ Regije Zenica bili su potčinjeni općinski štabovi „Patriotske lige“ iz dvanaest (12) općina Regije Zenica i to: Općinski štab „Patriotske lige“ Gornji Vakuf, Općinski štab „Patriotske lige“ Bugojno, Općinski štab „Patriotske lige“ Kupres, Općinski štab „Patriotske lige“ Donji Vakuf, Općinski štab „Patriotske lige“ Travnik, Općinski štab „Patriotske lige“ Novi Travnik, Općinski štab „Patriotske lige“ Vitez, Općinski štab „Patriotske lige“ Busovača, Općinski štab „Patriotske lige“ Zenica,

Općinski štab „Patriotske lige“ Kakanj, Općinski štab „Patriotske lige“ Žepče i Općinski štab „Patriotske lige“ Zavidovići (Prilog br. 1).

Ova načelna šema organizovanosti „Patriotske lige“ Regije Zenica imala je sličnosti sa načelnom šemom organizovanja Okružnog štaba TO Zenica. Općinski štab „Patriotske lige“ Kupres bio je vezan za komandu Regionalnog štaba „Patriotske lige“ Regije Zenica, a Općinski štab TO Kupres bio je vezan za komandu Okružnog štaba TO Livno. Međutim, Odlukom Predsjedništva Republike Bosne i Hercegovine, od 18.08.1992. godine, o vojno-teritorijalnoj podjeli Republike Bosne i Hercegovine na teritorije okružnih štabova odbrane i pretpočinjavanju općinskih štabova odbrane, Općinski štab TO Kupres je ušao u sastav Okružnog štaba TO Zenica.

Šema organizovanja Općinskih štabova „Patriotske lige“ dobijena od Glavnog štaba „Patriotske lige“ Bosne i Hercegovine prosljeđena je svim Općinskim štabovima „Patriotske lige“, ali je svakom štabu dozvoljena specifičnost u organizovanju.

Općinski štabovi „Patriotske lige“ imali su komandu, prostorne, manevarske i pozadinske jedinice, te jedinice za posebna dejstva.

Pri organizovanju „Patriotske lige“ na Regiji Zenica prvo su imenovani-postavljeni komandant i zamjenik komandanta, a poslije su postepeno imenovani-postavljeni i ostali članovi komande, zavisno od stepena širenja organizovanja i specifičnih potreba na terenu, uz saglasnost i odobrenje pretpostavljene komande.

Nakon imenovanja komandanta i zamjenika komandanta Općinskog štaba „Patriotske lige“, odmah sutradan se išlo na formiranje barem jedne grupe od tri člana u kojoj smo imenovali-postavljali vođu grupe. Narednih dana ubrzano se formiraju grupe od po tri člana u mjesnim zajednicama, gdje god se to moglo, i u svim tim grupama su imenovani-postavljani vođe. Grupe su spajane u odjeljenja, odjeljenja u vodove, vodovi u čete, a čete u odrede. Vrlo rijetko su čete spajane u bataljone. Na sva komandna mjesta imenovani-postavljani su ljudi po prijedlogu čelnih ljudi Stranke demokratske akcije (SDA) i svi su tražili da se zovu komandanti, a ne komandiri.

Do historijskog Savjetovanja komandanata regionalnih štabova „Patriotske lige“ Bosne i Hercegovine, članova Glavnog štaba „Patriotske lige“ Bosne i Hercegovine i predstavnika političkog rukovodstva „Patriotske lige“ Bosne i Hercegovine od 07.-09.02.1992. godine, na prostoru Regije Zenica imali smo u svakoj općini organizovanu najmanje jednu četvu, više vodova i veliki broj odjeljenja „Patriotske lige“ i veliki broj grupa za posebna dejstva „Patriotske lige“. Dakle, do tada nismo imali odrede, niti bataljone „Patriotske lige“. Njih formiramo tek poslije savjetovanja spajanjem više četa. Na prostoru Regije Zenica nikada nismo formirali niti jednu brigadu „Patriotske lige“ niti drugu jedinicu tog ranga, zato što nas je izbijanje rata preteklo i što smo se određenog datuma svi stavili pod komandu novoformirane Teritorijalne

odbrane Republike Bosne i Hercegovine.

Prva zvanična smotra jedinice „Patriotske lige“ ranga voda izvršena je sredinom oktobra 1991. godine ispred škole u Mjesnoj zajednici Lugovi, Općina Busovača. Smotru je izvršio komandant Regionalnog štaba „Patriotske lige“ Regije Zenica, komandant Općinskog štaba „Patriotske lige“ Busovača i predsjednik Stranke demokratske akcije Busovača. Pripadnici voda bili su naoružani sa jednom automatskom puškom, dvije puške M-48, dva lovačka snajpera, 10 lovačkih pušaka (sačmarice) i 4 pištolja, a ostali su bili bez oružja.

Prva zvanična smotra jedinice „Patriotske lige“ ranga čete izvršena je dana 02.01.1992. godine u Mjesnoj zajednici Kačuni, Općina Busovača, u jednoj većoj kući koja je bila u fazi izgradnje, oko 350 m od kasarne JNA „Silos“. U pripremi za smotru, koja je bila u jutarnjim časovima tog dana, svi su borci donijeli naoružanje, ali na predaju raporta u popodnevnim časovima nije doneseno naoružanje, jer je ocijenjeno da bi to mogli osmotriti pripadnici JNA iz kasarne „Silos“ koji bi to sigurno zloupotrijebili i vjerovatno shvatili kao provokaciju. Ispred Glavnog štaba „Patriotske lige“ Bosne i Hercegovine smotru je izvršio Munib Bisić (sada rahmetli brigadni general) i Edib Bukvić. Smotri su prisustvovali komandant, zamjenik komandanta, pomoćnik komandanta za operativu i pomoćnik komandanta za posebna dejstva Regionalnog štaba „Patriotske lige“ Regije Zenica, te komandant i dio komande Općinskog štaba „Patriotske lige“ Busovača, kao i predsjednik Regionalnog odbora Stranke demokratske akcije Regije Zenica i predsjednik Stranke demokratske akcije Busovača.

Zvanične i nezvanične smotre grupa i jedinica „Patriotske lige“ su vršene u svim općinskim štabovima „Patriotske lige“ Regije Zenica, počev od septembra 1991. godine, kada je izvršena prva nezvanična smotra jedne jedinice „Patriotske lige“ u Mjesnoj zajednici Vesela, Općina Bugojno, pa sve do prelaska komandi i jedinica „Patriotske lige“ u sastav novoformirane Teritorijalne odbrane Bosne i Hercegovine. Pod zvaničnim smotrama jedinica „Patriotske lige“ smatrali smo one smotre koje su vršene od strane pretpostavljene komande najmanje jednog stepena više, uz prethodnu najavu da će se smotra vršiti. Nezvanične smotre jedinica „Patriotske lige“ bile su one smotre koje su vršene na istom nivou komandovanja.

Odmah po formiranju grupa i jedinica „Patriotske lige“ na svim nivoima rukovođenja otpočinju razni vidovi obuke: tehnička, taktička, taktičko-tehnička, kondiciona, sanitetska, obuka vezista, inženjerijska, bojeva gađanja, specijalistička obuka grupa za posebna dejstva i druge obuke. Vrše se razni vidovi obezbjeđenja: obavještajno, bezbjednosno, logističko, tehničko, sanitetsko, inženjerijsko, saobraćajno, obezbjeđenje veza i druga obezbjeđenja. Uvode se stalna dežurstva, prvo u komandama štabova „Patriotske lige“, a poslije i u jedinicama „Patriotske lige“. Ubrzo se uvode i

operativna-timska dežurstva.

Grupe i jedinice „Patriotske lige“ Regije Zenica izvode i zvanične akcije: osmatraju kasarne JNA, prate kretanja jedinica JNA, prate kretanja članova Srpske demokratske stranke (SDS) i naoružavanje srpskog stanovništva, ubacuju svoje obavještajce u kasarne JNA, vrše inženjersko uređenje teritorije, obezbjeđuju čelne ljude Stranke demokratske akcije, obezbjeđuju važne objekte i puteve od diverzantskog djelovanja neprijatelja, pripremaju objekte za rušenje i druge akcije.

Jedinice „Patriotske lige“ Regije Zenica, po naređenju Glavnog štaba „Patriotske lige“ Bosne i Hercegovine uspješno su izvršili zadatak obezbjeđenja glasačkih mjesta prilikom glasanja na referendumu za suverenu Republiku Bosnu i Hercegovinu.

Na cijeloj teritoriji Regije Zenica, u periodu priprema za odbranu, bila je formirana samo jedna manja jedinica „Zelenih beretki“, jačine oslabljenog voda (dva odjeljenja sa ukupno 25 boraca). Jedinica je bila na prostoru Starog grada, u Travniku, i bila je pod komandom Općinskog štaba „Patriotske lige“ Travnik. Smotru jedinice je izvršio komandant Regionalnog štaba „Patriotske lige“ Regije Zenica i komandant Općinskog štaba „Patriotske lige“ Travnik. Ova grupa-jedinica „Zelenih beretki“ početkom 1992. godine ulazi u sastav čete „Patriotske lige“ Stari grad, općina Travnik. Pored toga, na prostoru Starog Viteza, pod komandom Općinskog štaba „Patriotske lige“ Vitez djelovala je jedna grupa „Zelenih beretki“ koja je imala zadaću obezbjeđenja džamije.

Potrebno je istaći da se polovinom juna 1992. godine u općinama Gornji Vakuf, Busovača i Žepče formiraju jedinice jačine ranga čete, pod nazivom „Zelene beretke“. One su formirane od pripadnika Teritorijalne odbrane, bile su pod direktnom komandom Općinskog štaba Teritorijalne odbrane općine gdje su formirane. Izvršavale su posebne zadatke, bile su dosta dobro naoružane i opremljene i veoma su bile mobilne. Kada je prestala potreba za njihovim angažovanjem, te jedinice su rasformirane, a ljudstvo i oprema su preraspoređeni u druge jedinice Teritorijalne odbrane tih općina. Djelovanje ovih grupa i jedinica „Zelenih beretki“, kao i onih koje su formirane u Starom gradu Vitez i Starom gradu Travnik 1991. godine, nema ama baš nikakve veze sa jedinicama i komandom „Zelenih beretki“ u Sarajevu. To što se danas dešava sa „Zelenim beretkama“ u Srednjobosanskom kantonu u smislu utvrđivanja mjesta i uloge „Zelenih beretki“ u pripremi za odbranu i odbrani od agresije na Republiku Bosnu i Hercegovinu je istorijski falsifikat i nema utemeljenje na istini.

Dok štabovi i jedinice „Patriotske lige“ Regije Zenica izvode svakodnevno razne vrste aktivnosti od dežurstva, obuke, raznih vježbi do konkretnih akcija, dotle štabovi i jedinice Teritorijalne odbrane miruju i ništa ne čine. Zaposlenici u štabovima Teritorijalne odbrane imaju redovno radno

vrijeme, ne vrše nikakve aktivnosti na mobilizaciji i opremanju jedinica Teritorijalne odbrane. Potčinjene komande pretpostavljenim šalju redovne izvještaje kao da je sasvim normalna situacija i redovno stanje. Mora se, također, istaći da je bio jedan vrlo mali broj ljudi zaposlenih u štabovima Teritorijalne odbrane koji su bili angažovani u „Patriotskoj ligi“, kao što je bio i jedan mali broj starješina JNA koji su iskazivali simpatije prema „Patriotskoj ligi“ i „Patriotskoj ligi“ su davali obavještajne podatke o JNA.

PRELAZAK PATRIOTSKE LIGE U TERITORIJALNU ODBRANU BOSNE I HERCEGOVINE U ZENIČKOJ REGIJI

Dežurni u Regionalnom štabu „Patriotske lige“ Regije Zenica u noćnim satima 08.04.1992. godine je dobio naređenje iz Glavnog štaba „Patriotske lige“ Bosne i Hercegovine da se „Patriotska liga“ Bosne i Hercegovine stavlja pod komandu novoformirane Teritorijalne odbrane Republike Bosne i Hercegovine. Tokom noći istog dana stupili smo u vezu sa komandantom Glavnog štaba „Patriotske lige“ Bosne i Hercegovine i tražili pojašnjenja. Odgovoreno je da se to radi na osnovu Uredbe Predsjedništva Republike Bosne i Hercegovine o ukidanju dosadašnjeg Republičkog štaba Teritorijalne odbrane i obrazovanju Štaba Teritorijalne odbrane Republike Bosne i Hercegovine.

Narednog dana, 09.04.1992. godine, u jutarnjim časovima, uži dio komande Regionalnog štaba „Patriotske lige“ Regije Zenica (komandant, zamjenik komandanta, pomoćnik komandanta za obavještajne i bezbjednosne poslove i pomoćnik komandanta za sanitet) odlaze u kabinet komandanta Okružnog štaba Teritorijalne odbrane Zenica, pukovnika Šuvalić Ramiza (danas umirovljeni brigadni general) i stavljaju se pod komandu novoformirane Teritorijalne odbrane. Tog dana komandant Regionalnog štaba „Patriotske lige“ Regije Zenica naređuje svim komandantima općinskih štabova „Patriotske lige“ da se zajedno sa svim svojim jedinicama stave pod komandu novoformiranih općinskih štabova Teritorijalne odbrane.

U toku dana 10.04.1992. godine svi općinski štabovi „Patriotske lige“ izvještavaju da su se stavili pod komandu općinskih štabova novoformirane Teritorijalne odbrane. Komandanti općinskih štabova „Patriotske lige“ Zavidovići i Donji Vakuf se imenuju za komandante općinskih štabova Teritorijalne odbrane. U općini Kakanj komandant Općinskog štaba „Patriotske lige“ je već bio komandant Općinskog štaba Teritorijalne odbrane, pa je nastavio obavljati tu dužnost. U Općini Zenica komandant Općinskog štaba „Patriotske lige“, zajedno sa komandantom HVO-a i HOS-a općine Zenica, postavljaju se na dužnost pomoćnika komandanta Općinskog štaba Teritorijalne odbrane. Komandanti ostalih općinskih štabova „Patriotske lige“ nisu prihvatili dužnost komandanta općinskih

štabova Teritorijalne odbrane, tako da su na te dužnosti imenovani drugi ljudi. Novoformirana Teritorijalna odbrana od početka aprila i tokom maja 1992. godine nije imala svoje jedinice niti naoružanje, a vojna oprema je bila nedovoljna, već su gotove jedinice „Patriotske lige“ ubrzanim postupkom mobilisane sa potrebnom dokumentacijom, transformisane u jedinice Teritorijalne odbrane.

U Općini Zenica, nakon prelaska svih jedinica „Patriotske lige“ u sastav novoformirane Teritorijalne odbrane, ostala je jedna jedinica koja je nosila naziv „Bataljon Patriotske lige“, cjelokupno ljudstvo, sredstva i oprema je mobilisana po važećim zakonskim odredbama i bila je pod komandom Općinskog štaba Teritorijalne odbrane Zenica. Željela se očuvati tradicija naziva „Patriotska liga“, i ovaj bataljon je ostao sve do formiranja 314. mt.br. A R BiH (01.12.1992. godine), kada je kompletan bataljon „Patriotske lige“ ušao u sastav brigade kao prvi bataljon 314. mt.br. A R BiH.

Kada je u aprilu 1992. godine veoma snažna jedinica JNA, podržana tenkovima i artiljerijom, napala na radio-televizijski odašiljač i veoma važno radiorelejno čvorište Paljenik, na Vlašiću, onda pomoć braniocima releja nije pružila jedinica Teritorijalne odbrane Travnik, već Odred „Patriotske lige“ Mehurići, jedna četa „Patriotske lige Travnik, sa pripadnicima Policijske uprave Travnik. Navedene jedinice „Patriotske lige“ su, poslije kao gotove jedinice, mobilisane u jedinice Teritorijalne odbrane Travnik.

Kada su jake četničke snage, dana 21.04.1992. godine, napale na Turbe, zaustavljene su na samom ulazu u grad od čete „Patriotske lige“ Turbe, čete „Patriotske lige“ Travnik, voda za posebna dejstva Općinskog štaba „Patriotske lige“ Busovača i pripadnika Policijske uprave Travnik. U tim borbama bilo je ranjenih sa naše strane. Navedene jedinice „Patriotske lige“ su poslije, kao gotove jedinice, mobilisane u jedinice Teritorijalne odbrane. Za ovaj događaj je interesantno napomenuti da su četničke snage sve do pred sam kraj rata ostale na tom položaju duboko uklinjene prema Turbetu i ako su više puta dejstvovala da uđu u Turbe. Isto tako, i naše jedinice su u više navrata poduzimale napadna borbena dejstva tokom cijelog perioda rata da potisnu snage četnika prema Komaru, ali u tome nisu uspjele.

Kada je 26.04.1992. godine blokirana kasarna JNA „Silos“, općina Busovača, blokirana je jedinicom „Patriotske lige“, a ne jedinicom Teritorijalne odbrane. Kada je krajem aprila 1992. godine blokirano skladište naoružanja i vojne opreme Teritorijalne odbrane „Slimena“, Općina Travnik, također je blokirano jedinicom „Patriotske lige“ Travnik.

Kasarna JNA u Travniku (krajem aprila i početkom maja 1992. godine), kasarna JNA u Zenici (početkom maja 1992. godine) i kasarna JNA „Kaonik“ u Busovači (09.05.1992. godine) blokirane su jedinicama „Patriotske lige, a ne jedinicama Teritorijalne odbrane, ali su jedinice „Patriotske lige“ odmah poslije toga, kao gotove jedinice, mobilisane u jedinice novoformirane

Teritorijalne odbrane.

STANJE TO OKRUGA ZENICA NEPOSREDNO PRED AGRESIJU

Okružni štab TO Zenica, neposredno pred agresiju, bio je organizovan po organizacijsko-formacijskoj strukturi koju je naredila pretpostavljena komanda, Republički štab TO Bosne i Hercegovine i predstavljao je PRVU VARIJANTU organizovanja okružnih štabova Teritorijalne odbrane (Prilog br.2).

Kao što je izvršena reorganizacija i preustroj cjelokupne Teritorijalne odbrane tadašnje Socijalističke Republike Bosne i Hercegovine, tako je izvršena i reorganizacija Teritorijalne odbrane okruga Zenica, a završena je u drugoj polovini 1991. godine.

Okružni štab TO Zenica kao i ostali okružni štabovi Prve varijante organizovanja po mirnodopskoj formaciji je imao 20 lica (6 aktivnih vojnih lica –AVL; 7 rezervnih oficira; 1 podoficir i 6 građanskih lica).

Smanjenje jedinica i ljudstva Teritorijalne odbrane u cilju dogradnje i izvršenja njene organizacijsko-formacijske strukture i brojnog smanjenja ljudstva po planovima JEDINSTVO-1 do JEDINSTVO-3 vršeno je i u Teritorijalnoj odbrani Zenica.

Po planu smanjenja Teritorijalne odbrane Socijalističke Republike Bosne i Hercegovine za 1988. godinu u okrugu Zenica je od 36. 519 vojnih obveznika smanjeno na 23. 610 vojnih obveznika ili 35.3%, a 31.12.1991. godine na 8.726 vojnih obveznika.

Važno je istaći i nacionalnu strukturu, jer od ukupno 8. 726 vojnih obveznika Teritorijalne odbrane u okrugu Zenica na dan 31.12.1991. godine 2. 412 je bilo Hrvata; 4.249 je bilo Muslimana; 1.498 je bilo Srba; 567 je bilo ostalih.

BROJNO STANJE, BROJ JEDINICA, ŠTABOVA I USTANOVA

Okružni štab TO Zenica, pored svojih prištapskih jedinica, imao je potčinjena 2 (dva) opštinska štaba TO PRVE VARIJANTE-OpŠTO Zenica i OpŠTO Travnik (Prilog br.3); 5 (pet) opštinskih štabova DRUGE VARIJANTE-OpŠTO Bugojno, OpŠTO Kakanj, OpŠTO Novi Travnik, OpŠTO Vitez i OpŠTO Zavidovići (Prilog br.4), i 4 (četiri) opštinski štab TREĆE VARIJANTE-OpŠTO Busovača, OpŠTO Donji Vakuf, OpŠTO Gornji Vakuf i OpŠTO Žepče (Prilog br. 5), a od 18.08.1992.godine OpŠTO Kupres.

Po ratnoj formaciji OkŠTO Zenica je imao 318 pripadnika, OpŠTO Prve varijante 95 pripadnika, OpŠTO Druge varijante 80 pripadnika, OpŠTO Treće varijante 67 pripadnika, Odredi TO Prve varijante 439 pripadnika (Prilog br. 6), Odredi TO Druge varijante 343 pripadnika (Prilog br. 7), Odredi TO Treće varijante 112 pripadnika (Prilog br. 8) i 11. Srednjobosanska partizanska brigada TO Zenica 1.499 pripadnika (Prilog br. 9).

Dakle, OkŠTO Zenica je, neposredno pred agresiju, pod svojom komandom

imao značajne snage, jedanaest opštinskih štabova Teritorijalne odbrane i jednu partizansku brigadu Teritorijalne odbrane (11. srednjobosanska brigada Zenica) i, naravno, OpŠTO Kupres od 18.08.1992.godine.

UTJECAJ SMANJENJA TO OD STRANE SSNO-A NA BORBENU GOTOVOST

Stalno smanjenje broja pripadnika Teritorijalne odbrane od strane SSNO-a je veoma nepovoljno utjecalo na borbenu gotovost jedinica i štabova Teritorijalne odbrane okruga Zenica i značajno je utjecala na smanjenje i sigurnost regije, a čime je onda i znatno umanjena uspješnost suprotstavljanja eventualnoj agresiji na ovom dijelu teritorije Republike Bosne i Hercegovine.

Kada je u pitanju ovaj problem, onda je vjerovatno regija Zenica imala jedan specifikum.

Pored toga što je pretpostavljena komanda izvještena od komande OkŠTO Zenica, da je izvršena potpuna reorganizacija i smanjenje ljudstva Teritorijalne odbrane na njenom području (rok je bio kraj 1991. godine), ipak, u pojedinim općinama, a posebno u općini Zenica, još su ostali funkcionisati pojedini štabovi Teritorijalne odbrane u mjesnim zajednicama, rejonski štabovi Teritorijalne odbrane u pojedinim rejonima (Nemila, Šerići, Crkvice) i štabovi Teritorijalne odbrane u radnim organizacijama (Željezara Zenica). Ovo se poslije pokazalo kao veoma pozitivno u brzom formiranju novih jedinica Teritorijalne odbrane i ukрупnjavanju jedinica po otpočinjanju agresije na republiku Bosnu i Hercegovinu.

UTJECAJ SMANJENJA TO OD STRANE SDS-A I HDZ-A

Neposredno pred agresiju, početkom agresije i poslije, znači u kontinuitetu, SDS je potpuno opstruirao rad i funkcionisanje Teritorijalne odbrane na prostoru okruga Zenica, a njeni kadrovi su po otpočinjanju agresije napustili štabove i jedinice Teritorijalne odbrane i priključili se jedinicama JNA. Međutim, ponašanje članova HDZ-a do sukoba HVO-a i Armije R BiH je bilo različito po vremenu i prostoru, a poslije sukoba, članovi HDZ-a i HVO su otpočeli otvorenu borbu protiv TO, a kasnije i protiv Armije R BiH.

Ovaj odnos najbolje ilustruje izvještaj kojeg je podnijela komanda OkŠTO Zenica pretpostavljenoj komandi dana 16.04.1992. godine, u kome se kaže: Zaključno sa 15. 04. 1992.godine, upotpunosti su usaglašeni stavovi u opštinama Zenica, Kakanj i Žepče. Djelimično su usaglašeni stavovi sa opštinama Busovača, Novi Travnik, Vitez, Travnik, Bugojno i Gornji Vakuf.

U ovim opštinama snage HDZ-a garantuju suradnju i mogućnost sadejstva u izvršavanju zadataka, ali se ne žele staviti pod jedinstvenu komandu. U

opštinama Zavidovići i Donji Vakuf nisu realizovani stavovi i odluke. Razlog: Nacionalna struktura u tim opštinama je takva da je srpsko i muslimansko stanovništvo brojno podjednako, te rukovodstva tih stranaka, radi „sopstvenog mira“, ne žele da se izjasne za bilo koju opciju.

Pored toga, a u cilju stavljanja HVO-a pod jedinstvenu komandu Teritorijalne odbrane Republike Bosne i Hercegovine, komanda OkŠTO Zenica je potpukovniku Filipović Filipu, u to vrijeme zapovjedniku HVO-a za Srednju Bosnu, nudila, u jednoj varijanti, da Filipović Filip bude komandant OkŠTO Zenica, a u drugoj varijanti da potpukovnik Filipović Filip bude komandant, a Merdan Džemal, pripadnik OkŠTO Zenica, njegov zamjenik svih jedinica TO i HVO-a u Lašvanskoj dolini. Rukovodstvo HDZ-a nije prihvatilo ni jednu ponuđenu varijantu.

U početnom periodu agresije na R BiH, odlazak članova SDS-a iz štabova i jedinica Teritorijalne odbrane Republike Bosne i Hercegovine i nestavljanje jedinica HVO-a pod jedinstvenu komandu je imalo veoma negativan utjecaj na Teritorijalnu odbranu okruga Zenica. Međutim, kako je narastala Teritorijalna odbrana, tako je taj negativni utjecaj sve više slabio.

IZJAŠNJAVANJE ŠTABOVA TO I PRISTUPANJE TO R BIH

Izjašnjavanje pripadnika Teritorijalne odbrane o lojalnosti državi Republici Bosni i Hercegovini otpočelo je još u vrijeme dok je postojala Teritorijalna odbrana Socijalističke Republike Bosne i Hercegovine, a intenziviralo se i bilo je odlučujuće poslije 08. 04. 1992. godine, kada je Predsjedništvo R BiH donijelo odluku o ukidanju dotadašnjeg Republičkog štaba Teritorijalne odbrane i obrazovanju Štaba Teritorijalne odbrane Republike Bosne i Hercegovine.

Komanda OkŠTO Zenica je poslala depešu pretpostavljenoj komandi dana 10. 04. 1992. godine, u kojoj izvještava o lojalnosti Republici BiH i novoj Teritorijalnoj odbrani, odnosno Teritorijalnoj odbrani Republike Bosne i Hercegovine (Prilog br. 10).

Od sedam aktivnih vojnih lica, po popuni, dva aktivna vojna lica su izrazila lojalnost. Od 107 rezervnih oficira, po popuni, 49 je izrazilo lojalnost. Od 15 rezervnih mlađih oficira, po popuni, 12 je izrazilo lojalnost, i od 6 građanskih lica, po popuni, 7 je izrazilo lojalnost, jer je jedno građansko lice bilo popunjeno preko formacije. Dakle, od ukupno 135 pripadnika, po formacijskoj popuni, 70 pripadnika je izrazilo lojalnost ili 51,86%.

NAORUŽAVANJE I NARASTANJE TO STVARANJE KRUPNIJIH JEDINICA

Kompletno naoružanje Teritorijalne odbrane okruga Zenica je bilo u

skladištima Teritorijalne odbrane, koja su se nalazila u kasarnama JNA i pod kontrolom JNA.

U kasarni „Doljani,, - Donji Vakuf se nalazilo naoružanje i vojna oprema OpŠTO Bugojno, OpŠTO Donji Vakuf i OpŠTO Gornji Vakuf ; U kasarni „Kaonik,, - Busovača se nalazilo naoružanje i vojna oprema OpŠTO Busovača; u kasarni „Misoća,, - Ilijaš se nalazilo naoružanje i vojna oprema OpŠTO Kakanj; u kasarni „Slimena,, - Travnik se nalazilo naoružanje i vojna oprema OpŠTO Travnik, OpŠTO Vitez, OpŠTO Novi Travnik, OpŠTO Zavidovići i OpŠTO Žepče i u kasarni „Josip Jovanović,, - Zenica se nalazilo naoružanje i vojna oprema OpŠTO Zenica i OkŠTO Zenica.

Od kompletnog naoružanja i vojne opreme Teritorijalne odbrane okruga Zenica samo je uredno, uz više problema, izuzeto naoružanje i vojna oprema iz kasarne „Josip Jovanović,, - Zenica za OpŠTO Zenica 11. 05. 1992. godine i 19. 05. 1992. godine za OkŠTO Zenica, kao i za 11. srednjobosansku partizansku brigadu TO Zenica. Prilikom razgovora za izuzimanje naoružanja i vojne opreme ranjeni su komandant OpŠTO Zenica i komandant OkŠTO Zenica.

Iz kasarne „Slimena,, - Travnik, nakon što su pripadnici JNA eksplozijom uništili skladišta, izuzet je dio oštećenog naoružanja i vojne opreme, koje je, uz manje ili veće opravke i popravke, upotrebljavano kasnije u borbama. Prilikom nekontrolisanog izuzimanja naoružanja i vojne opreme od mještana iz susjednih mjesta-sela bilo je i ranjenih, jer su aktivirali mine prolazeći kroz minska polja koja su pripadnici JNA ranije postavili.

Manje količine vojne opreme i nešto naoružanja oduzeto je od pripadnika JNA iz vojnog transporta-kolone koja je, napustivši kasarnu „Josip Jovanović,, - Zenica, zaustavljena na cesti između Kaknja i Visokog.

Nakon napuštanja kasarne „Josip Jovanović,, - Zenica od strane pripadnika JNA, u kasarni je ostalo 11 oštećenih tenkova (10 T – 34 i 1 T- 55) koji su, zahvaljujući poduzetnosti i maštovitosti radnih ljudi Zenice i šire, u kratkom vremenskom periodu, osposobljeni za borbenu upotrebu.

Naoružanje i vojnu opremu iz kasarne „Kaonik,, - Busovača izuzeli su, uz veće probleme i teškoće, pripadnici HVO-a i prilikom koje su ranili jednog svog pripadnika i jednog pripadnika Teritorijalne odbrane općine Busovača. Kasarnu „Travnik,, u Travniku, Remontni zavod Travnik (preuzeli su, po dogovoru, pripadnici Teritorijalne odbrane i HVO-a), kasarne „Draga“ i „Kaonik“ (preuzeo HVO Busovača), i kasarnu „Silos,, (preuzela TO općine Busovača) u Busovači preuzete su od pripadnika JNA, uz niz problema i poteškoća.

Kod preuzimanja kasarne „Travnik“ u Travniku, prilikom pregleda konvoja od pripadnika JNA je izuzet dio pješadijskog naoružanja i municije.

Iz ostalih kasarni JNA sa područja okruga Zenica naoružanje i vojnu opremu Teritorijalne odbrane uzeli su pripadnici JNA.

Može se, ipak, reći da se jedan manji dio pripadnika Teritorijalne odbrane okruga Zenica naoružao svojim naoružanjem i opremio svojom vojnom opremom.

Kako se pripadnici SDS-a i pojedinci srpskog naroda, kao i pripadnici hrvatskog naroda koji su otišli u HVO, nisu javili u jedinice Teritorijalne odbrane, popuna tog dijela jedinica TO vršena je, jednim dijelom, gotovim odjeljenjima, vodovima, pa i četama „Patriotske lige“, ali sa različitim naoružanjem koje su sami nabavljali na razne načine, a drugim dijelom dobrovoljcima kojih je bilo na stotine pred komandama štabova Teritorijalne odbrane.

Na prostoru okruga Zenica prvu mobilizaciju svojih jedinica Teritorijalne odbrane otpočeo je OpŠTO Zenica, dana 07. 04. 1992. godine. Naime, tog dana Savjet za narodnu odbranu općine Zenica donosi Zaključak o mobilizaciji (Prilog br 11).

Broj štabova i jedinica Teritorijalne odbrane okruga Zenica je od dana 08.04.1992. godine veoma brzo rastao. Na dan 30.04.1992. godine bilo je 10 štabova sa 101 vojnim obveznikom; 36 vodova sa 1.110 vojnih obveznika; 38 četa sa 4.361 vojnim obveznikom: 26 bataljona-odreda sa 12. 215 vojnih obveznika; ukupno 110 jedinica sa 17. 787 vojnih obveznika (Prilog br. 12). Na dan 30. 06. 1992. godine bilo je 11 štabova sa 320 vojnih obveznika; 20 vodova sa 726 vojnih obveznika; 26 četa sa 2. 279 vojnih obveznika; 54 bataljona-odreda sa 18. 724 vojna obveznika; 1 jedinica ranga brigade sa 1. 329 vojnih obveznika; ukupno 112 jedinica sa 23. 378 vojnih obveznika (Prilog br. 13). Na dan 30.08.1992. godine bilo je 12 štabova sa 338 vojnih obveznika; 29 vodova sa 1.186 vojnih obveznika; 28 četa sa 2.456 vojnih obveznika; 30 bataljona-odreda sa 14. 073 vojna obveznika; 6 jedinica ranga brigade sa 8.139 vojnih obveznika; ukupno 105 jedinica sa 26.192 vojna obveznika (Prilog br. 14).

TEŽIŠNA BORBENA DEJSTVA TERITORIJALNE ODBRANE OKRUGA ZENICA

Prema naređenju pretpostavljene komande, težište borbenog djelovanja jedinica Teritorijalne odbrane Okruga Zenica bilo je na deblokadi Sarajeva iz pravca šireg prostora općine Visoko. Pored toga, jedinice općinskih štabova Teritorijalne odbrane bile su uključene u borbena dejstva protiv srpsko-crnogorskog agresora u zonama svoje odgovornosti. Najsloženija i najteža borbena dejstva protiv srpsko-crnogorskog agresora tokom 1992. godine su vođena u zonama odgovornosti općinskih štabova Teritorijalne odbrane Travnik, Zavidovići i Bugojno.

Nikako ne treba zanemariti ni borbena dejstva koja su vođena protiv srpsko-crnogorskog agresora na teritoriji općinskih štabova Teritorijalne odbrane

Gornjeg Vakufa i Novog Travnika.

Pored toga što su jedinice Teritorijalne odbrane, u zoni odgovornosti Okružnog štaba Teritorijalne odbrane Zenica bile veoma slabo materijalnotehnički obezbijeđene, poseban problem je bio nedostatak naoružanja i ubojnih sredstava.

Situacija se još više usložnjavala na prostoru kojeg su kontrolisale postrojbe HVO-a, jer nisu dozvoljavale normalan protok ljudstva, sredstava i opreme jedinicama Teritorijalne odbrane. Ovaj problem je bio posebno izražen na prostorima i u vrijeme kada je dolazilo do incidenata i sukoba između postrojbi HVO-a i jedinica Teritorijalne odbrane. Navedene incidente i sukobe su uvijek i isključivo izazivale i prouzrokovale postrojbe HVO-a. Često se dešavalo da, zbog sukoba sa postrojbama HVO-a nismo bili u mogućnosti pružiti pravovremenu pomoć našim jedinicama u zoni borbenih dejstava prema srpsko-crnogorskom agresoru. Permanentno smo morali držati određen broj snaga u rezervi za eventualni sukob sa postrojbama HVO-a, čime je slabila naša udarna moć prema srpsko-crnogorskom agresoru.

Jedinice Teritorijalne odbrane, pod komandom Okružnog štaba Teritorijalne odbrane Zenica su, po naređenju pretpostavljene komande, bile angažovane i izvan zone odgovornosti Okružnog štaba Teritorijalne odbrane Zenica. Pored već navedenog zadatka deblokade Sarajeva iz pravca Visokog, jedinice Teritorijalne odbrane su bile angažovane na Igmanskom bojištu, na odbrani Maglaja i na odbrani Jajca.

Posebno treba istaći angažovanje jedinica Teritorijalne odbrane u odbrani grada Jajca, iako teritorija općine Jajce nije bila u zoni odgovornosti Okružnog štaba TO Zenica. Po naređenju pretpostavljene komande, na širem prostoru grada Jajca izvršena su dva komandantska izviđanja i uspostavljena je radio veza između komande Okružnog štaba teritorijalne odbrane Zenica i Općinskog štaba Teritorijalne odbrane Jajce. Formiranje zajedničke komande za odbranu grada Jajca od pripadnika Teritorijalne odbrane i pripadnika HVO-a spriječio je Dario Kordić, osuđen od Međunarodnog Haškog tribunala za ratne zločine počinjene u Srednjoj Bosni. Činjenica je da je srpsko-crnogorski agresor probio linije odbrane grada Jajca u zoni koju su branile postrojbe HVO-a, a čije linije odbrane nisu bile dovoljno inženjerski uređene za pružanje odsudne odbrane. Kada su se branitelji Jajca našli u dosta složenoj situaciji, pretpostavljena komanda je naredila angažovanje dviju brigada, što je i učinjeno angažovanjem 1. i 7. krajiške brigade. Pored toga, u širi rejon Dnoluka, kao rezerva, premješten je 1. zenički odred Teritorijalne odbrane od 350 dobro naoružanih i opremljenih boraca. Poslije toga, sa zadatka deblokade Sarajeva iz pravca Visokog, po odobrenju pretpostavljene komande, izvučen je jedan bataljon 1. zeničke brigade Teritorijalne odbrane i sa dijelom komande brigade upućen je prema Jajcu, da se pridruži braniocima Jajca. Sve to nije bilo dovoljno da se

Jajce odbrani.

U vezi sa odbranom grada Jajca, potrebno je organizovati poseban okrugli sto na višem nivou, kako bi se rasvijetlile sve okolnosti pod kojima je Jajce palo u ruke srpsko-crnogorskog agresora.

Nakon pada Jajca, srpsko-crnogorski agresor nije zaustavljen ni na prilazima Karaule, pa je i Karaula uskoro pala u ruke agresora. Jedan od razloga pada Karaule je zasigurno nedovoljno inženjersko uređenje linija odbrane. Tada smo morali povući naše snage sa Šešićke planine, jer bi one došle u potpuno okruženje. Zbog toga se odbrani Turbeta prišlo krajnje ozbiljno i odgovorno. Kvalitetno je izvršeno inženjersko uređenje linija odbrane. Naređena je odsudna odbrana Turbeta. Sve raspoložive snage su dovedene u širi rejon Turbeta. Od pretpostavljene komande je zatraženo da se dio snaga, jačine jednog bataljona, 1. zeničke brigade Teritorijalne odbrane izvuče sa zadatka deblokade Sarajeva i uputi prema rejonu Turbeta, što je i odobreno. Dodatnom mobilizacijom ljudstva i tehnike inženjerski su uređivane po dubini još dvije linije odbrane. Pokušano je sa Zapovjedništvom HVO-a Operativne zone „Srednja Bosna“ dogovoriti zajednička borbena dejstva prema srpsko-crnogorskom agresoru, ali dogovor nije uspio. Jedino što je dogovoreno je da dalekometna artiljerija HVO-a dejstvuje po dubini srpsko-crnogorskog agresora. Nije prihvaćeno da načelnik artiljerije Općinskog štaba Teritorijalne odbrane Travnik bude na komandnom mjestu dalekometne artiljerije HVO-a, kako bi se mogli preciznije određivati ciljevi artiljerijskog dejstva. Zaista je dalekometna artiljerija HVO-a dejstvovala po dubini, ali nismo znali po kojim ciljevima.

Za odbranu Turbeta, Travnika, pa i cijele Srednje Bosne došao je najkritičniji trenutak odbrane, kada su jake oklopne snage srpsko-crnogorskog agresora iz pravca Gostilj-Smet-Šešići probijale odbranu Turbeta. Natčovječanskim naporom naših hrabrih branilaca, naših heroja, zaustavljeni su tenkovi srpsko-crnogorskog agresora na tom pravcu. Sa ove vremenske distance može se sa sigurnošću tvrditi da je ovo bio najkritičniji trenutak odbrane Turbeta i ujedno najkritičniji trenutak odbrane u cijeloj zoni odgovornosti Okružnog štaba Teritorijalne odbrane Zenica od srpsko-crnogorskog agresora u cijelom odbrambenom ratu. Da je tenkovska jedinica srpsko-crnogorskog agresora, kojim slučajem, probila linije odbrane Turbeta iz pravca Gostilj-Smet-Šešići, vjerovatno se ni Travnik ne bi mogao odbraniti, što bi bila prava katastrofa za Srednju Bosnu sa nesagledivim posljedicama.

ZAKLJUČAK

Iz iznijetog se može zaključiti da je „Patriotska liga“ regije Zenica bila dobro organizovana, dosta dobro obučena, ali slabo naoružana i opremljena i da je sa uspjehom mogla izvršavati složene zadatke, samo odbrambena

borbena dejstva, a ne nikako i ofanzivna borbena dejstva.

Takođe se može zaključiti da je „Patriotska liga“ bila okosnica stvaranja Teritorijalne odbrane u Okružnom štabu i općinskim štabovima Teritorijalne odbrane okruga Zenica i u velikom obimu je doprinijela razvoju odbrambenooslobodilačkih snaga Bosne i Hercegovine u 1992. godini. Dobra organizovanost Regionalnog i općinskih štabova „Patriotske lige“, kao i jedinica „Patriotske lige“, bila je uslov za dobru organizovanost Okružnog štaba i Općinskih štabova Teritorijalne odbrane Okruga Zenica, kao i njihovih jedinica, a dobra organizovanost Okružnog štaba i općinskih štabova Teritorijalne odbrane i njihovih jedinica bila je uslov dobre organizovanosti 3. korpusa Armije Republike Bosne i Hercegovine.

Jedinice i štabovi Teritorijalne odbrane u zoni odgovornosti Okružnog štaba Teritorijalne odbrane Zenica, po nekada ometane i sprečavane od postrojbi HVO-a, uspješno su izvodili borbena dejstva protiv srpsko-crnogorskog agresora u zoni svoje odgovornosti pa i šire tokom 1992. godine. Srpsko-crnogorski agresor je u 1992. godini uspio privremeno zaposjesti u današnjem Srednjobosanskom kantonu, a tada u zoni odgovornosti Okružnog štaba Teritorijalne odbrane Zenica samo jedan manji dio teritorije općina Travnik i Bugojno i veći dio teritorije općine Donji Vakuf.

ORGANIZACIONA ŠEMA REGIONALNOG ŠTABA PL-a ZENICA

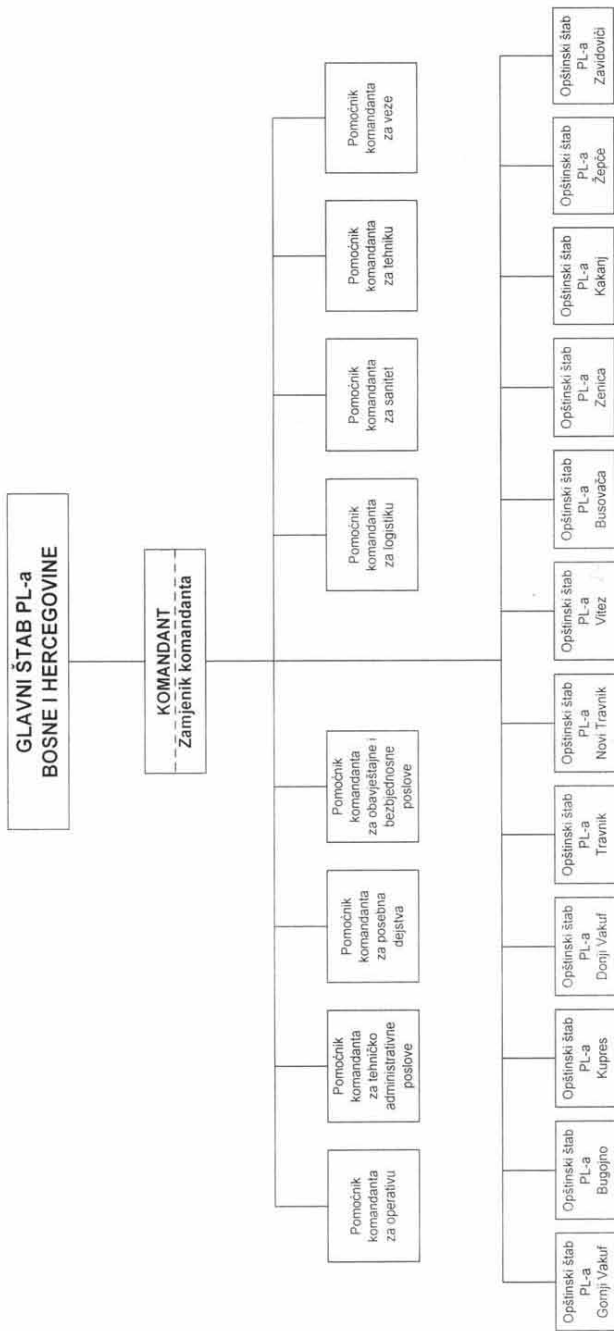

KOMANDANT GLAVNOG ŠTABA PL-a BiH _____

KOMANDANT REGIONALNOG ŠTABA PL-a _____

OKRUŽNI ŠTAB TERITORIJALNE OBRANE - I VARIJANTE
(sa prištapskim jedinicama)

Prilog br. 2

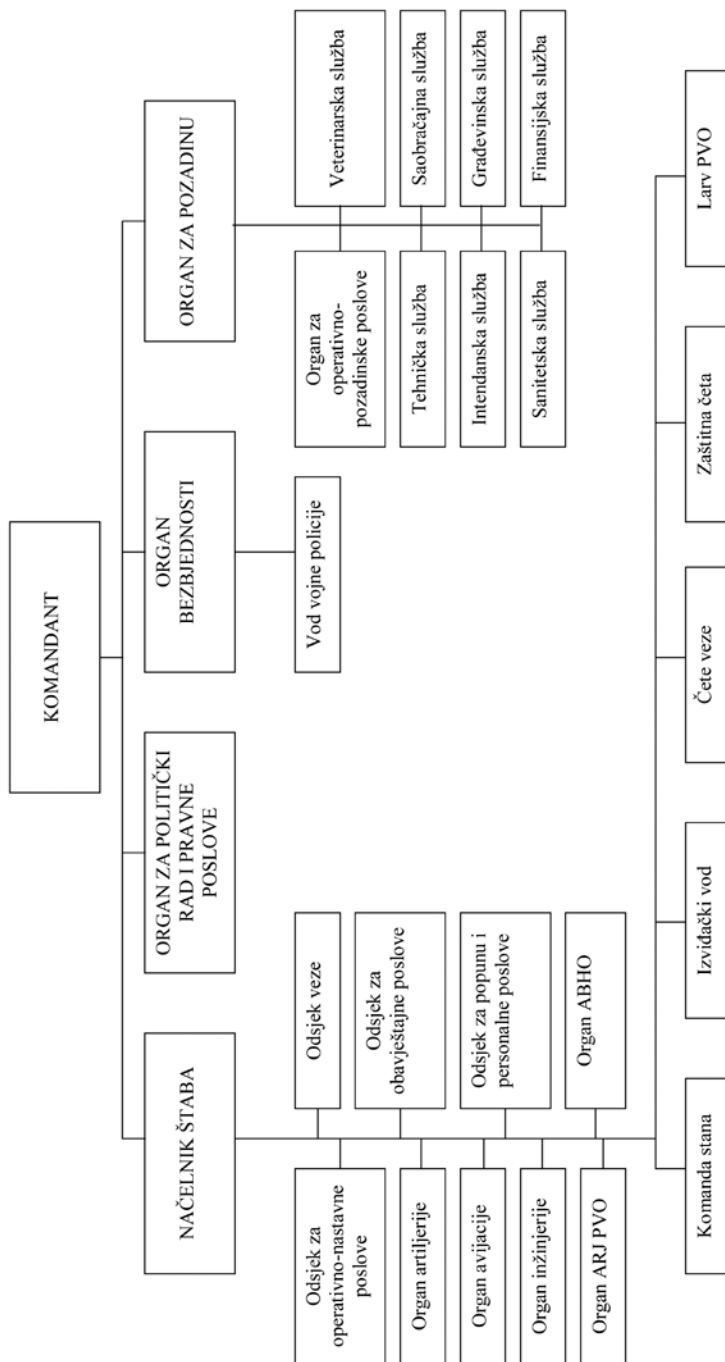

POPUNA: OFICIRA-51; ML. OFICIRA-31; ML. VODNIKA-14; DESETARA-25; OSTALIH-197; SVEGA:318

OPŠTINSKI ŠTAB TERITORIJALNE OBRANE - I VARIJANTE

Prilog br.3

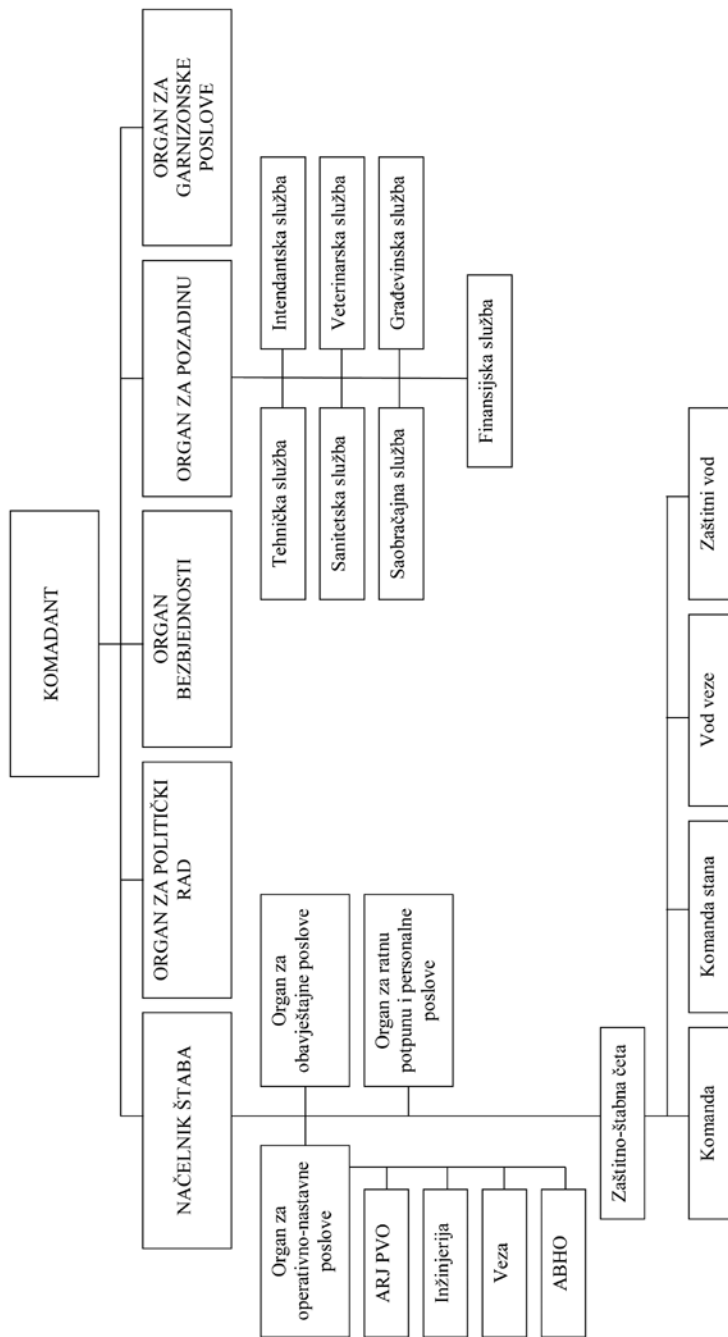

POPUNA: OFICIRA-28; ML. OFICIRA-7; ML. VODNIKA-5; DESETARA-5; OSTALIH-50; SVEGA-95

Prilog br.4

OPŠTINSKI ŠTAB TERITORIJALNE OBRANE - II VARIJANTE

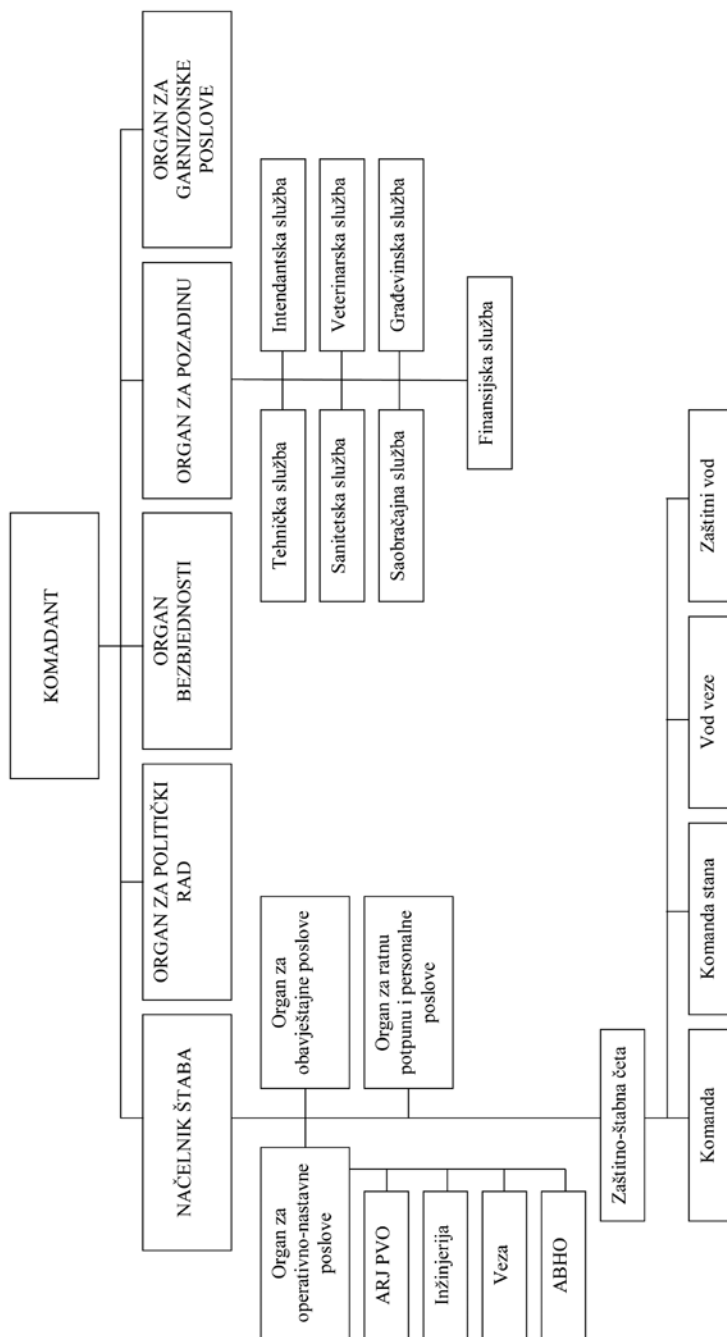

POPUNA: OFICIRA-25; ML. OFICIRA-7; ML. VODNIKA-4; DESETARA-5; OSTALI IH-39; SVEGA:80

Prilog br.5

OPŠTINSKI ŠTAB TERITORIJALNE OBRANE - III VARIJANTE

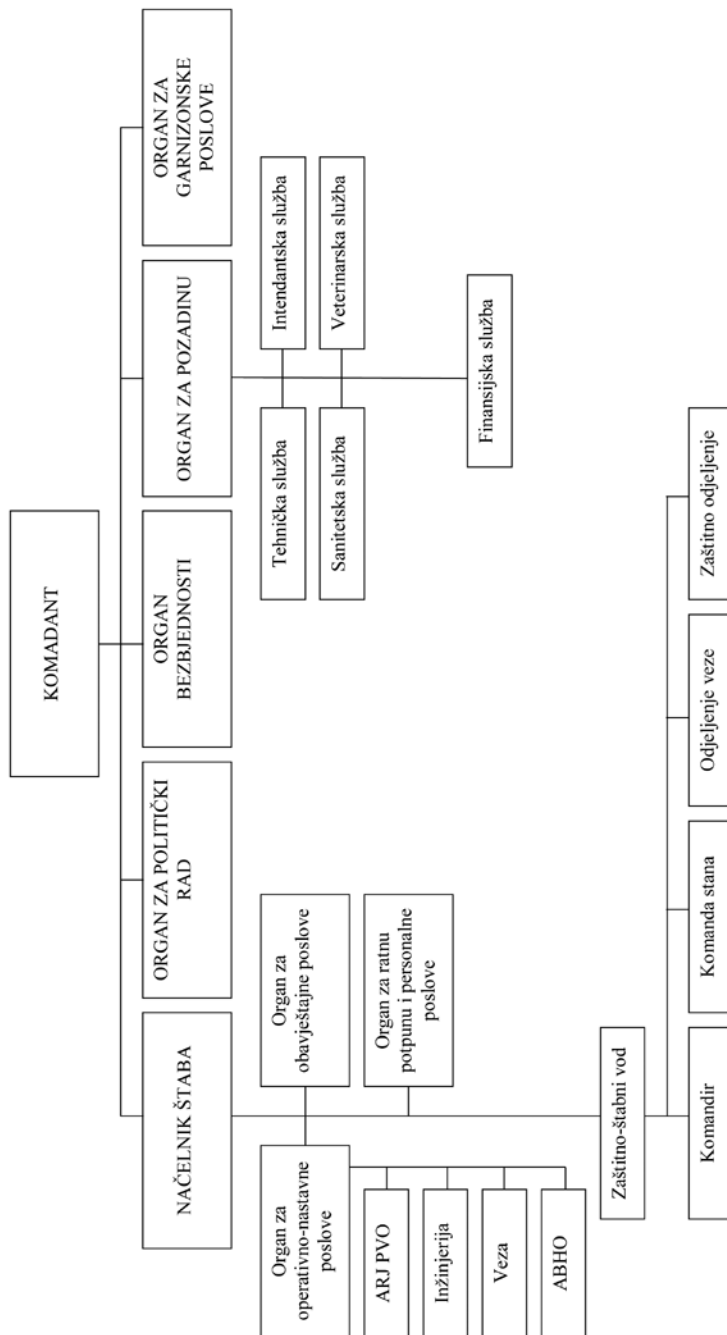

POPUNA: OFICIRA-20; ML. OFICIRA-6; ML. VODNIKA-3; DESETARA-4; OSTALIH-34; SVEGA:67

ODRED TERITORIJALNE OBRANE – TIP I
(četnog sastava)

Prilog br.6

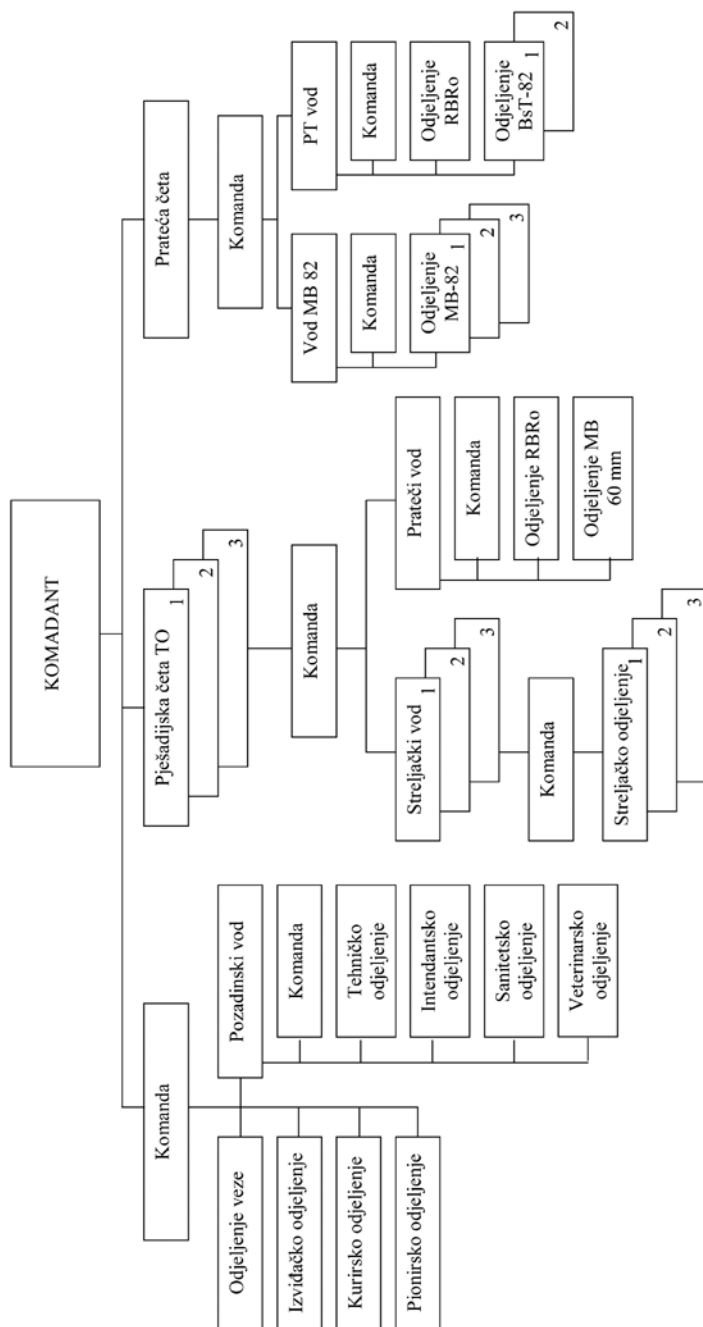

POPUNA: OFICIRA-21; ML. OFICIRA-35; ML. VODNIKA-17; DESETARA-15; OSTALIH-351; SVEGA-439

ODRED TERITORIJALNE OBRANE – TIP II
(četnog sastava)

Prilog br.7

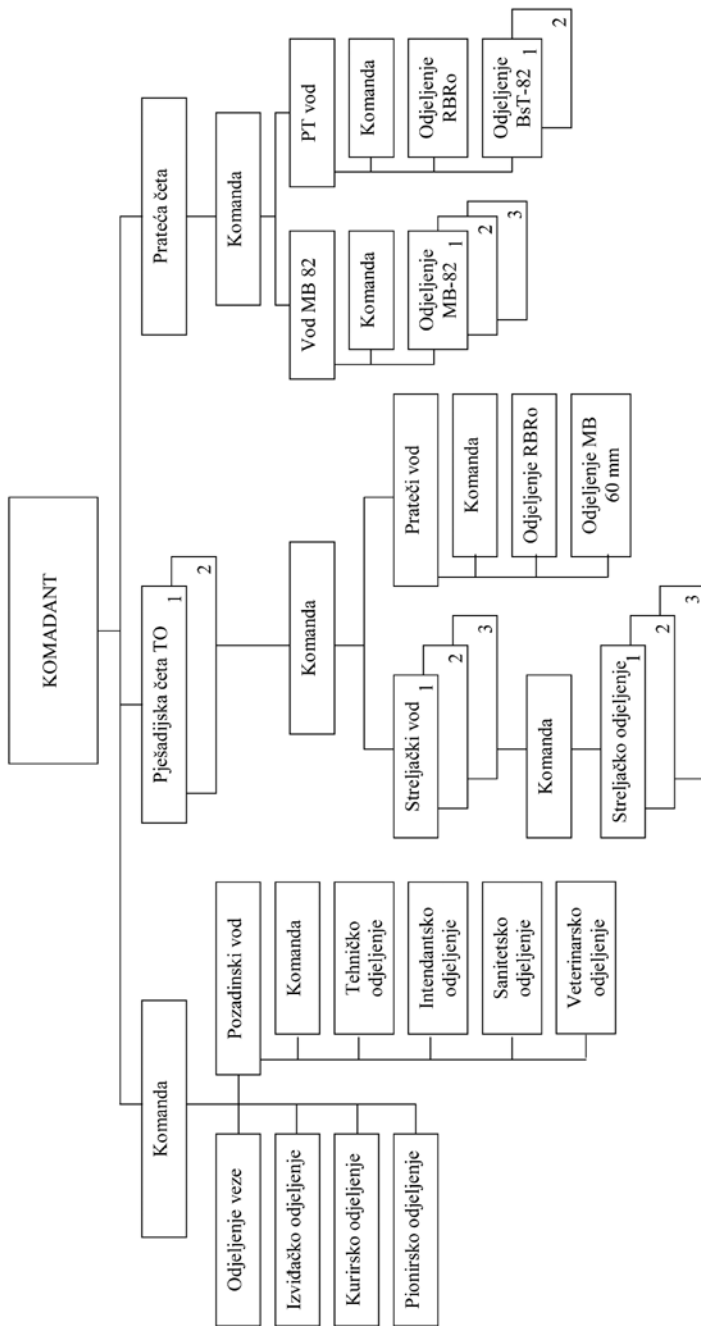

POPUNA: OFICIRA-18; ML. OFICIRA-28; ML. VODNIKA-13; DESETARA-11; OSTALIH-273; SVEGA.343

ODRED TERITORIJALNE OBRANE – TIP III
(vodnog sastava)

Prilog br. 8

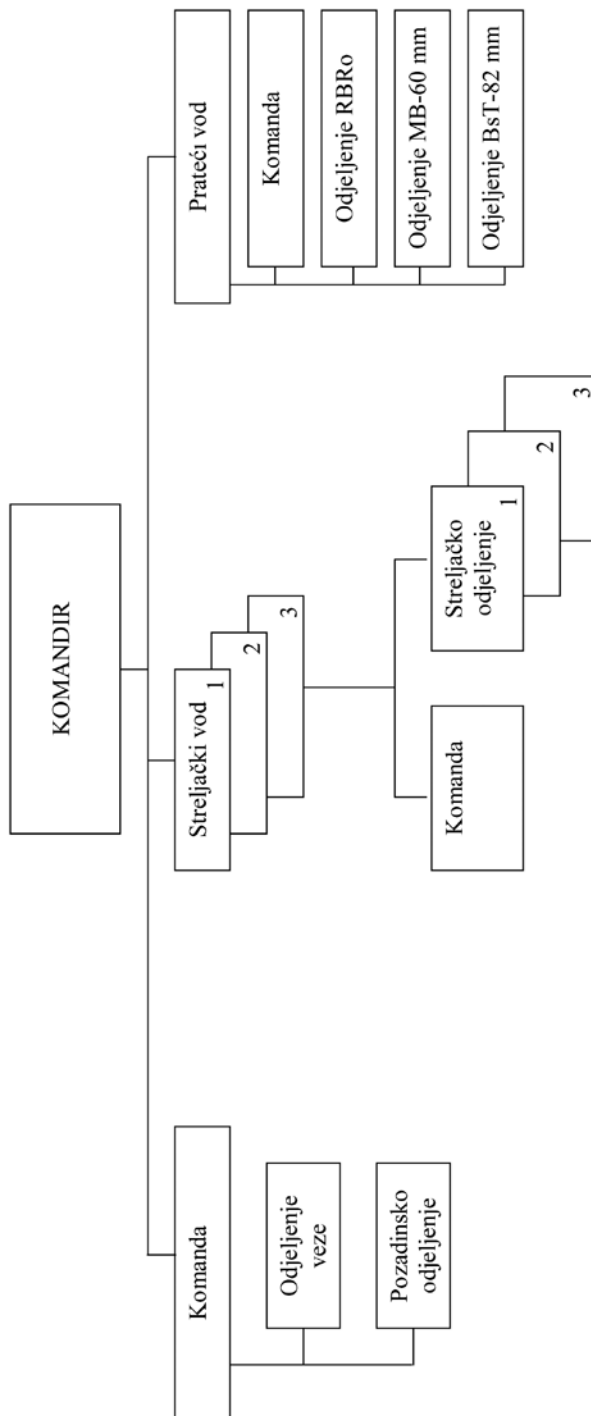

Prilog br.9

PARTIZANSKA BRIGADA TERITORIJALNE OBRANE

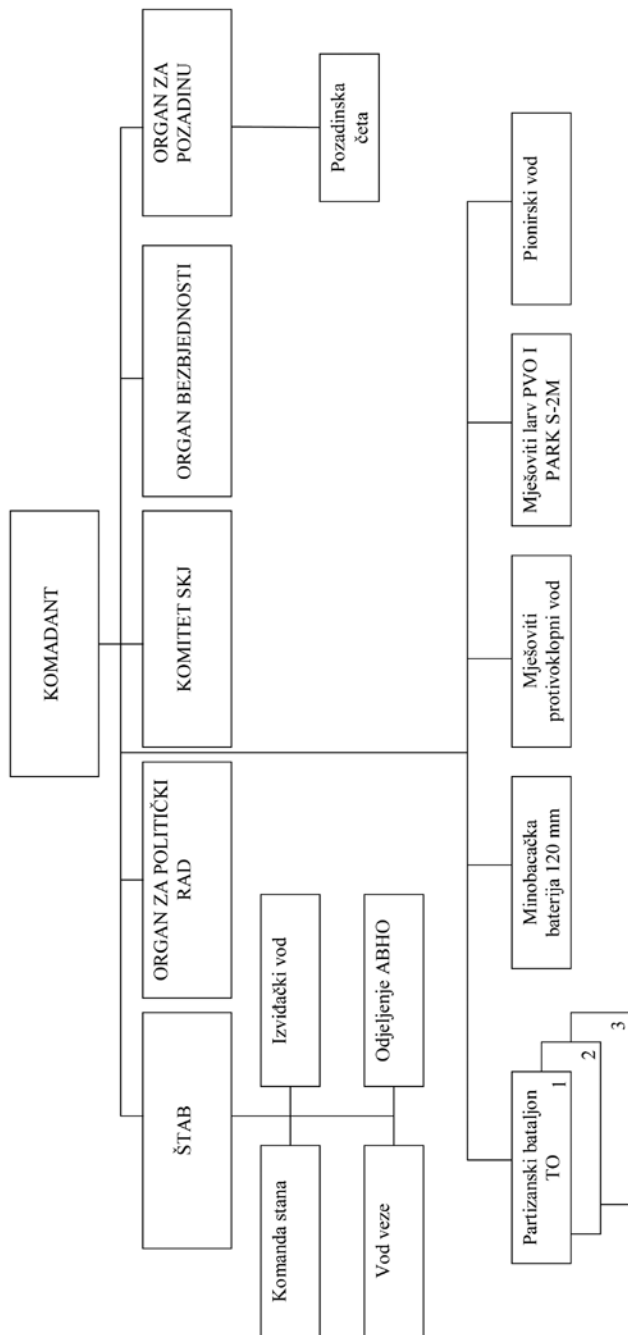

POPUNA: OFICIRA-89; ML. OFICIRA-134; ML. VODNIKA-59; DESETARA-77; OSTALI IH-1140; SVEGA: 1499

Prilog br. 10

**PREGLED FORMACIJSKOG STANJA I IZRAŽENE LOJALNOSTI
PRIPADNIKA TO NOVOJ DRŽAVI R BiH
-STANJE NA DAN 10. 04. 1992. godine-**

Red. br.	NAIMENIVANJE	VARJ. ŠTABA	FORMACIJSKO STANJE (POPUNA)						IZRAZILO LOJALNOST BiH					SVEGA	
			AVL		REZ. STARJ.			SVEGA	AVL		REZ. STARJ.				
			OFICIRA	VOJNIKA	OFICIRA	ML. OFICIRA	GRAD. LICA		OFICIRA	VOJNIKA	OFICIRA	ML. OFICIRA	GRAD. LICA		
1	2	3	4	5	6	7	8	9	10	11	12	13	14	15	
1	OkŠTO Zenica	I	6		7	1	6	20	2		5	1	3	11	
2	OpŠTO Bugojno	II			10	1		11			4	1		5	
3	OpŠTO Busovača	III			6	1		7			3	1		4	
4	OpŠTO Donji Vakuf	III			6	1		7			2	1		3	
5	OpŠTO Gornji Vakuf	III			6	1		7			2	1	1	4	
6	OpŠTO Kakanj	II			10	1		11			4	2	1	7	
7	OpŠTO Novi Travnik	II			10	1		11			5	1		6	
8	OpŠTO Travnik	I			12	2		14			6	1		7	
9	OpŠTO Vitez	II			10	1		11							
10	OpŠTO Zavidovići	II			10	1		11			5	1	1	7	
11	OpŠTO Zenica	I			12	2		14			9	1	1	1	
12	OpŠTO Žepče	III			6	1		7			4	1		5	
13	KzR Part. Br. TO «11. Srednjbos» Zenica		1		2	1		4							
SVEGA				7		107	15	6	135	2		49	12	7	70

Prilog br. 11

07. 04. 92

Socijalistička Republika Bosna i Hercegovina
SKUPŠTINA OPŠTINE ZENICA
SAVJET ZA NARODNU ODBRANU

Pov. broj: 12/1-800-90-2/92.
Zenica, 07. 04. 1992. godine

Savjet za narodnu odbranu opštine Zenica na svojoj 10-oj vanrednoj sjednici održanoj 06. aprila 1992. godine, a u raspravi sagledavanja bezbjednosno-političke situacije u opštini Zenica i aktiviranje jedinica TO u opštini Zenica, na osnovu Odluke Predsjedništva o mobilizaciji TO jedinica i zaključaka Vlade Bosne i Hercegovine o načinu sprovođenja odluke, Savjet za narodnu odbranu cijeneći političko-bezbjedonosnu situaciju, donio je sljedeći

ZAKLJUČAK

MOBILIŠE SE kompletan sastav TO kojim raspolaže Opštinski štab teritorijalne odbrane. Zadaci mobilisanih jedinica za očuvanje javnog reda i mira i obezbjeđenje objekata od posebnog značaja za odbranu opštine.

Zadužuje se Radna grupa u sastavu: Jerkić Jozo, Ostojić Branko i Ibraković Mirsad, da do 08. 04. 1992. godine ostvare kontakt sa Ministarstvom za narodnu odbranu i Republičkim štabom TO u cilju obezbjeđenja naoružanja i opreme za mobilisane jedinice.

PRESJEDAVALA
Šakić Dominik, dipl. ing

Prilog br. 12

**PREGLED FORMIRANIH ŠTABOVA I JEDINICA OS R BiH
-STANJE NA DAN 30. 04. 1992. godine-**

Red. br.	ŠTAB TO (OPŠTINE-REGIJE)	JEDINICE										UKUPNO		
		ŠTAB		VOD		ČETA		BAT-ODREI		RANG BR		Br. jedinica	Br. v/o	
		Br. jedinica	Br. v/o	Br. jedinica	Br. v/o	Br. jedinica	Br. v/o	Br. jedinica	Br. v/o	Br. jedinica	Br. v/o			
1	2	3	4	5	6	7	8	9	10	11	12	13	14	
1	OkŠTO Zenica	1	20	1	52								2	72
2	OpŠTO Bugojno	1	10	2	46			2	860				5	916
3	OpŠTO Busovača	1	10	3	90	8	880	1	670				13	1650
4	OpŠTO Donji Vakuf												0	0
5	OpŠTO Gornji Vakuf	1	5	2	73	3	300	2	684				8	1062
6	OpŠTO Kakanj	1	7	1	24	3	320						5	351
7	Op ŠTO Novi Travnik	1	7	3	100	5	555	2	720				11	1382
8	OpŠTO Travnik	1	10	7	212	8	930	5	1800				21	2952
9	OpŠTO Vitez												0	0
10	OpŠTO Zavidovići	1	10	3	75	1	144	8	4989				13	5218
11	OpŠTO Zenica	1	14	6	198	8	960	6	2492				21	3664
12	OpŠTO Žepče	1	8	8	240	2	272						11	520
UKUPNO		10	101	36	1110	38	4361	26	12215				110	17787

PRILOG BR. 13

**PREGLED FORMIRANIH ŠTABOVA I JEDINICA OS R BiH
-STANJE NA DAN 30. 06 1992. godine-**

Red. br.	ŠTAB TO (OPŠTINE-REGIJE)	JEDINICE										UKUPNO	
		ŠTAB		VOD		ČETA		BAT-ODREI		RANG BRIG		Br. jedinica	Br. v/o
		Br. jedinica	Br. v/o	Br. jedinica	Br. v/o	Br. jedinica	Br. v/o	Br. jedinica	Br. v/o	Br. jedinica	Br. v/o		
1	2	3	4	5	6	7	8	9	10	11	12	13	14
1	OkŠTO Zenica	1	51	2	61	3	256	1	49	1	1329	8	1746
2	OpŠTO Bugojno	1	27	2	62	4	306	4	1262			11	1657
3	OpŠTO Busovača	1	27		105	1	49	2	871			4	1052
4	OpŠTO Donji Vakuf							2	697			2	697
5	OpŠTO Gornji Vakuf	1	27	2	55	3	296	2	684			8	1062
6	OpŠTO Kakanj	1	29	2	75	1	55	2	661			6	820
7	OpŠTO Novi Travnik	1	29	3	97	3	203	5	1624			12	1953
8	OpŠTO Travnik	1	27	1	30	3	335	10	3826			15	4218
9	OpŠTO Vitez	1	27	3	75	1	70	5	1787			10	1959
10	OpŠTO Zavidovići	1	29	2	61	2	397	12	4380			17	4867
11	OpŠTO Zenica	1	30	2	83	3	236	7	2206			13	2555
12	OpŠTO Žepče	1	17	1	22	2	76	2	677			6	792
UKUPNO		11	320	20	726	26	2279	54	18724	1	1329	112	23378

PRILOG BR.

**PREGLED FORMIRANIH ŠTABOVA I JEDINICA OS R BiH
-STANJE NA DAN 30. 08. 1992. godine**

Red. br.	ŠTAB TO (OPŠTINE-REGIJE)	JEDINICE										UKUPNO	
		ŠTAB		VOD		ČETA		BAT-ODREI		RANG. BRIG		Br. jedinica	Br. v/o
		Br. jedinica	Br. v/o	Br. jedinica	Br. v/o	Br. jedinica	Br. v/o	Br. jedinica	Br. v/o	Br. jedinica	Br. v/o		
1	2	3	4	5	6	7	8	9	10	11	12	13	14
1	OkŠTO Zenica	1	49	3	163	2	166	1	82	2	2560	9	3020
2	OpŠTO Bugojno	1	34	2	62	6	432	1	491	1	1345	11	2364
3	OpŠTO Busovača	1	27	4	187	1	49	3	1240			9	1503
4	OpŠTO Donji Vakuf	1	20	1	20	3	292	2	600			7	932
5	OpŠTO Gornji Vakuf	1	24	1	38	2	100	4	1620			8	1782
6	OpŠTO Kakanj	1	45	4	206	4	356	3	1725			12	2332
7	Op ŠTO Novi Travnik	1	20	5	165	2	149	1	343	1	1345	10	2022
8	OpŠTO Travnik	1	27	2	90	2	334	1	878	2	2889	8	4218
9	OpŠTO Vitez	1	21	1	36	1	36	1	763			4	856
10	OpŠTO Zavidovići	1	24	2	84	1	260	8	3440			12	3808
11	OpŠTO Zenica	1	30	3	113	2	206	3	1875			9	2224
12	OpŠTO Žepče	1	17	1	22	2	76	2	1016			6	1131
UKUPNO		12	338	29	1186	28	2456	30	14073	6	8139	105	26192



UDRUŽENJE ZA ZAŠTITU TEKOVINA BORBE ZA BOSNU I HERCEGOVINU
 SBK – OPĆINSKI ODBOR BUGOJNO
 Bugojno, Nugle 2/12A, tel./fax.: mob 061 434 005
 Račun kod Bosna bank international d.d. BiH, ekspozitura Bugojno,
 broj: 141060009473204
 Identifikacijski broj: 4236459980049

Broj: 06-2-17/12
 Bugojno, 21.06.2012. godine

**Predmet: Primjedbe na izlaganje Džeme Merdana
 na okruglom stolu u Travniku,
 - dostavlja -**

**UDRUŽENJE ZA ZAŠTITU TEKOVINA
 BORBE ZA BOSNU I HERCEGOVINU
 KANTONALNI ODBOR SBK**

Tokom realizacije okruglog stola na temu „SREDNJA BOSNA PRKOSNA – predratne '91. i ratne '92. godine“ referat je podnio Džemo Merdan na temu «Aktivnosti rada Patriotske lige i OkŠTO Zenica 1991. i 1992. godine», kojom prilikom je iznio i određene netačnosti:

- Na strani 8. pisanog referata Merdan navodi da su opštinski štabovi Patriotske lige imali, pored ostalog, i manevarske jedinice, što je netačno.
- Na strani 9. navodi da su od 07. do 09. 02. 1992. godine na prostoru regije Zenica u svakoj općini bile organizovne najmanje jedna četa, više vodova i veliki broj odjeljenja Patriotske lige. U Bugojnu do tog vremena nisu postojale navedene jedinice.
- Na strani 10. Merdan ističe da je jedan vrlo mali broj ljudi zaposlenih u štabovima TO koji su bili angažovani u Patriotskoj ligi. U Bugojnu su svi zaposleni Bošnjaci u štabu TO bili angažovani u Patriotskoj ligi. Od četiri stariješine mimodopskog štaba TO jedan je bio komandant ŠTO, drugi načelnik, dok je jedan kasnije bio komandant bataljona, a jedan komandant PDO. Pod njihovom komandom organizovana je Teritorijalna odbrana u Bugojnu.

Dostavljeno:
 - Naslovu
 - a/a

PREDSJEDNIK

Abdulah Jeleč

Halid Genjac

PRIPREME ZA OTPOR AGRESIJI 1991. GODINE I ODBRANA OD AGRESIJE U 1992.GODINI NA PODRUČJU OPĆINE TRAVNIK

BOSNA I HERCEGOVINA U PROCESU DISOLUCIJE SFRJ I PRIPREMANJA JNA ZA OSTVARENJE VELIKODRŽAVNOG SRPSKOG PROJEKTA

Raspad SKJ na 14. kongresu, početkom 1990. godine, najavljuje disoluciju SFRJ. Još prije tog datuma, JNA je pripremljena da u raspletu jugoslovenske krize svim svojim raspoloživim sredstvima stane na stranu jednog naroda (Srba) i ostvarenja velikosrpskog agresorskog projekta.

Na prvim višestranačkim parlamentarnim izborima u Republici Bosni i Hercegovini, koji su održani 18. novembra 1990.godine, ubjedljivo su pobijedile SDA, SDS i HDZ.

Odmah nakon izbora, lideri SDS-a izjavljuju da su bosanski Srbi pripremljeni za rat radi ostvarenja „velike Srbije“, jer je „sasvim prirodno da svi Srbi žive u jednoj državi“. Već početkom 1991. godine Tuđman i Milošević (Karađorđevo 26. marta 91.) dogovaraju podjelu Bosne i Hercegovine. Manje ili više prikriveno, svi naredni postupci bosanskohercegovačkog HDZ-a su podređeni provođenju tog dogovora, odnosno, ostvarenju projekta „velike Hrvatske“ na račun teritorija Bosne i Hercegovine.

Sve je najavljivalo teška vremena za Republiku Bosnu u Hercegovinu i posebno za Muslimane u Bosni i Hercegovini.

Nakon trodnevne sjednice Vrhovne komande SFRJ (sredina marta 91.godine), na kojoj nisu prihvaćeni prijedlozi o zavođenju vanrednog stanja (tj. državnog udara) na cijeloj teritoriji SFRJ, Slobodan Milošević, objavom da je „sa Jugoslavijom gotovo“, počinje rat za „veliku Srbiju“.

Suočena sa ovom situacijom, SDA je 10.juna 1991.godine u Sarajevu organizovala skup skoro svih relevantnih ličnosti muslimanskog naroda u bivšoj Jugoslaviji (ukupno njih 386). Skup odlučuje da se obrazuje Savjet za nacionalnu odbranu muslimanskog naroda. Formiranjem ovog Savjeta

otpočeo je organiziran rad na pripremi otpora protiv agresije, koja se neumitno približavala.

Dana 25. juna 1991.godine počinje rat između Slovenije i JNA, a nešto kasnije između Hrvatske i JNA. Rat u Sloveniji, a naročito brutalnost rata u Hrvatskoj, snažno utiču na pogoršanje političko-bezbednosne situacije u Bosni i Hercegovini.

SDS počinje da razara Bosnu i Hercegovinu stvaranjem tzv. SAO („srpske samostalne oblasti“) od ranije formiranih „zajednica opština“. Istovremeno, predstavnici SDS-a vrše destrukciju vlasti i njeno razaranje iznutra. Onemogućavaju rad legalnih institucija, stvarajući na taj način mogućnost za nastajanje anarhije, nereda, haosa. Jasno, sve s ciljem da se ukaže nužnim potreba prisustva bivše JNA u stvaranju reda i uspostavljanju pravnog poretka u Republici. Istovremeno, prividno je stvarana slika JNA kao jedine organizovane snage koja može spriječiti izbijanje međunacionalnih sukoba. Forsirano je nametan rad i angažovanje brojnih „mirotvornih pokreta“ koji su trebali pacifizirati i uspavati branitelje R BiH, dok je JNA naoružavala i pripremala agresore. Kao najvažnija poluga vlasti, Ministarstvo unutarnjih poslova R BiH se pokušava pretvoriti u još jednu ispostavu interesa SDS-a i instrument za ostvarenje velikosrpskog projekta.

Od jeseni 1991. do početka rata, širom Bosne i Hercegovine dolazi do brojnih incidenata. Tako, patrole MUP-a R BiH presreću kamione sa oružjem za koje niko ne zna odakle su i kuda idu, rezervisti iz Srbije i Crne Gore mobilisani za rat protiv Hrvatske prolaze kroz BiH i prave ekscese, pojavljuju se brojne barikade i samozvani „organi reda“ vrše kontrolu saobraćaja.

Na prostoru R BiH su tri korpusa tzv. JNA (kasnije je formiran i četvrti - Bilečki). Tokom cijele 1991. godine, za vrijeme i neposredno poslije rata u Sloveniji i Hrvatskoj, na prostore BiH izmještaju se ogromne količine tehnike i ljudskih potencijala iz više korpusa (Rijeka, Varaždin, Maribor, Ljubljana). (Jedna takva kolona je u septembru mjesecu 1991.godine prošla kroz Travnik, a zatim zaustavljena u Vitezu i vraćena u kasarnu Travnik). Pored toga, materijalnotehnička sredstva koja su već ranije iz magacina TO širom Bosne i Hercegovine planski izmještena u skladišta JNA, pod izgovorom uslovnijeg uskladištenja, sada su organizovano distribuirana srpskom stanovništvu. Pored naoružavanja srpskog stanovništva, tako se istovremeno nastojalo spriječiti da to naoružanje i oprema dođu u ruke onih koji bi branili BiH. Iste godine, po naređenju i pod kontrolom ratnog zločinca generala Kukanjca, na prostorima sa većinskim srpskim stanovništvom formirane su naoružane i osposobljene etnički čiste lahke brigade, koje su, kao uvertira za agresiju na BiH učestvovala u borbama na ratištima širom Hrvatske. (Jedna takva 122. lahka pješadijska brigada je formirana 19. novembra 1991. godine na prostorima Vlačića. Borila se prvo na prostorima zapadne Slavonije, a zatim u osvajanjima slobodnih prostora travničke opštine).

Nakon dogovora između Tuđmana i Miloševića o podjeli Bosne i Hercegovine (Karađorđevo, 25. marta 1991.) HDZ BiH se, pod direktnom kontrolom iz Zagreba, opredijelio za formiranje hrvatske države od dijelova BiH. Na dan 18. novembra 1991. godine najekstremniji nacionalni elementi u HDZ BiH, pod vođstvom Mate Bobana, Darija Kordića, uz podršku Franje Tuđmana i Gojka Šuška, proglasili su postojanje „Hrvatske zajednice Herceg-Bosna, kao posebne političke, kulturne, ekonomske i teritorijalne cjeline na teritoriji BiH“.

Stvaranje ovih oblasti i zajednica lažno se objašnjavalo brigom za zaštitu naroda. Jasno je da, s obzirom da ustavna prava Srba i Hrvata u R BiH nisu bila ugrožavana i da je njihovo učešće u vlasti bilo proporcionalno, stvaranje nacionalnih zajednica je predstavljalo antiustavni pokušaj podjele države, s prevashodnim ciljem pripajanja dijelova Bosne i Hercegovine susjednim državama po planovima političkog vođstva Srbije i Hrvatske, a za ostvarenje njihovih velikodržavnih projekata na račun teritorija Republike Bosne i Hercegovine. Uz očigledno razbijačku politiku SDS-a, takva je sve više postajala i uloga HDZ-a. Nakon sastanka Boban- Karadžić u Gracu (Austrija), nije ni bilo razlike.

U takvoj situaciji, sa jednim otvorenim protivnikom i jednim nestabilnim saveznikom, koji je sve više postajao otvoreni protivnik, insistiranje SDA na očuvanju mira pokazuje se logičnim izborom. Razdoblje prije rata iskorišteno je za međunarodnu aktivnost i traženje pomoći. Glavni strategijski cilj je bio dobijanje međunarodnog priznanja odmah po ispunjenju postavljenih uslova za priznanje od strane Evropske zajednice. Da nije R BiH stekla međunarodno priznanje prije rata, upitno je - da li bi to pravo, s obzirom na intenzitet i brutalnost agresije, uspjela ostvariti tokom rata.

Na osnovu naređenja Glavnog štaba tzv. JNA, početkom 1992. godine, je izrađen ratni plan, a jedan od osnovnih ciljeva tog plana je bio razbijanje i gušenje pobune „Zelenih beretki“ (obavještajni organi bivše JNA nisu imali saznanja o postojanju Patriotske lige) i priključenje, odnosno, ostanak RBiH u krnjoj Jugoslaviji. Zajedno sa ogromnim materijalno-tehničkim sredstvima, jedinice tzv. JNA izlaze iz kasarni i zaposjedaju sve značajnije komunikacije, raskrsnice, zemljišne objekte i mostove. Time, faktički, preuzimaju kontrolu nad komunikacijama u Bosni i Hercegovini. Istovremeno, nasilnim zauzimanjem TV repetitora i njihovim preusmjeravanjem na elektronske medije Srbije, blokiran je jedan od ključnih medija koji je u ratu u Sloveniji, pa i u Hrvatskoj, odigrao značajnu ulogu.

Održavanje referenduma o nezavisnosti Republike Bosne i Hercegovine, za šta se izjasnilo više od 64 % njenog stanovništva, njeno međunarodno priznanje i prijem u UN ubrzali su odluku o početku agresije. Očekivalo se da će se agresijom poništiti rezultati referenduma, a time i rezultati na međunarodnom priznanju Republike Bosne i Hercegovine.

Tzv. JNA je bila nosilac agresije, a „pobuna Srba u Bosni i Hercegovini“ i učešće paravojnih formacija iz Srbije i Crne Gore su bila pomoćna sredstva. Sve važnije vojne operacije direktno je izvela tzv. JNA. Paravojne formacije su izvršavale najgnusniji dio posla - paljevine, silovanja, klanja, protjerivanja, odvođenja u koncentracione logore, itd.

Pod pritiskom međunarodne zajednice da napusti teritoriju Bosne i Hercegovine i u pokušaju da sa sebe spere teret i odgovornost za brutalnu agresiju i zločine, političko i vojno rukovodstvo krnje Jugoslavije odigrava farsu: sva materijalno-tehnička sredstva ostavlja na prostoru BiH, a bivša JNA samo presvlači uniformu. Umjesto uniforme i oznaka JNA, stavljaju se oznake tzv. Republike Srpske. Pored toga, tzv. JNA i dalje ostaje uključena i u borbena dejstva na području BiH. Ni jedna značajnija vojna operacija nije izvedena bez prisustva i učešća jedinica iz Srbije i Crne Gore, a u brojnim napadima na slobodne prostore BiH učestvuje i veliki broj plaćenika, prije svega, iz Rusije i Rumunije.

Radilo se o široko planiranoj, dobro organizovanoj i, po načinu izvođenja, izuzetno brutalnoj agresiji nekada četvrte ili pete vojne sile u Evropi, pojačane četničkim hordama iz Bosne i Hercegovine, Srbije i Crne Gore. Cilj je bio uništenje nesrpskih naroda, posebno bošnjačko-muslimanskog i potpuna okupacija Bosne i Hercegovine.

Branitelji suverene, međunarodno priznate Republike Bosne i Hercegovine, kojima je de facto onemogućeno, pa i zabranjeno naoružavanje, pred sobom su imali agresora sa ogromnim materijalno-tehničkim i ljudskim potencijalima. Ogromni debalans u naoružanju nikada nije značajnije promijenjen, bez obzira na sve ono što je u teškim borbama zarobljeno.

PRIPREME ZA OTPOR AGRESIJI NA PODRUČJU OPĆINE TRAVNIK

Početak 1991. godine, shodno svojim izbornim rezultatima, SDA je, nakon dugotrajnih i mukotrpnih pregovora, osigurala da patrioti dođu na ključne pozicije u strukturi vlasti općine Travnik (policija, Općinski štab TO). To se pokazalo izuzetno značajnim u dolazećim vremenima sa aspekta provođenja odbrambenih priprema.

Nakon uspješnog sudjelovanja u aprilskom popisu stanovništva, općinska organizacija SDA u Travniku i općinski organi vode aktivnosti u cilju provođenja Odluke Predsjedništva R BiH, kojom se zabranjuje odlazak regruta iz BiH u JNA. Pomaže se na svaki mogući način izlazak regruta iz JNA, daju se savjeti roditeljima i regrutima.

Odmah nakon obrazovanja Savjeta za nacionalnu odbranu muslimanskog naroda (Sarajevo, 10.06.1991.) u Travniku je imenovan Krizni štab i donesene su potrebne odluke za početak priprema za odbranu.

Nešto prije toga, počelo je, također na inicijativu SDA i uz učešće njenih istaknutih članova, organizovanje Patriotske lige Bosne i Hercegovine, preko koje će se uskoro širom Bosne uspostaviti mreža oružanih jedinica za pružanje otpora. Pod okriljem i na inicijativu političkog rukovodstva Stranke demokratske akcije, kao legitimnog predstavnika muslimanskog naroda, Patriotska liga je u periodu pred rat postala mjesto okupljanja bh. patriota i sakupljanja oružja. Na pomenutom junskom skupu u Sarajevu, Patriotska liga je dobila i svoju političku platformu. Tu platformu dobro ilustruje jedan odlomak:

„Bosna i Hercegovina je domovina Muslimana, Srba i Hrvata i svih građana koji u njoj žive. Ona nije djeljiva, jer je nacionalno izmiješana. Svoju nedjeljivost ona je zajamčila stoljećima zajedničkog življenja. Svoje dijeljenje morala bi platiti hiljadama života. Stoga, pozivamo sve Muslimane, sve Srbe i sve Hrvata, sve građane Bosne i Hercegovine, da brane svoju domovinu. Opredjeljujemo se za Bosnu i Hercegovinu kao građansku republiku u kojoj će biti poštovana sloboda i prava čovjeka i građanina i nacionalna prava naroda i manjina, u kojoj će vladati ekonomska i politička demokracija. To je trajno opredjeljenje muslimanskog naroda.“

Kao i širom Bosne i Hercegovine, tako i u Travniku, u početku pojedinci i manje grupe, a kasnije sve veći broj patriota prepoznaju prave nakane propagatora ideje o homogenizaciji srpskog naroda i podstrekača međunacionalnog sukoba. Uslovi su diktirali da rad, organizovanje, saradnja i koordinacija budu u strogo povjerljivoj formi. Kontakti i među samim članovima održavani su po principima stroge konspiracije. Do formiranja Štaba PL za zeničku regiju, kao predsjednik Regionalnog odbora SDA zeničke regije, i vojnim i političkim dijelom PL zeničke regije rukovodio je Zihnija Aganović.

Početak jeseni 1991. godine, u Travnik je, ispred PL BiH, došao Hajrudin Hubo, sa kojim je razgovarano o daljnjim priprema za odbranu.

Dana 10. oktobra 1991. godine, za komandanta Štaba PL zeničke regije imenovan je Džemo Merdan, sa kojim, već u drugoj polovici oktobra, rukovodstvo općinske organizacije SDA dogovara detalje organizovanja PL-a i priprema se za odbranu u Travniku. Ubrzo je za komandanta Općinskog štaba PL Travnik imenovan Sead Žerić, a za njegovog zamjenika Nedim Smilagić. Veoma zaslužni za dalje narastanje PL na području općine su Kamal Bajramović, Sead Zolota, Zijad Čaber, dr. Mirsad Granov (za organizaciju saniteta) i brojni drugi.

U Travniku nastaju ćelije PL, a općinsko rukovodstvo SDA je bila jezgra oko koje se okupljaju prvi patrioti i rade na priprema za odbranu, odnosno organizacionom, kadrovskom i materijalnom jačanju odbrambenog fronta. U prvim danima pripadnici PL redovno prate aktivnosti pripadnika tzv. JNA, osmatraju kasarnu JNA, prate kretanja jedinica JNA i naoružavanje

srpskog stanovništva, rade na osiguranju saobraćajnica, raskrsnica, zgrada i općenito važnih objekata protiv diverzantskog djelovanja neprijatelja.

Jedna grupa PL je izvršila presijecanje telekomunikacionog kabla na području Turbeta. Tako je onemogućeno uspostavljanje veze između Banjalučkog i Sarajevskog korpusa tzv. JNA.

U tom periodu je znatan broj kadrova u tadašnjem sistemu Teritorijalne odbrane iskazivao svoju privrženost i opredijeljenost za opciju JNA. Zato smo već u jesen 1991. godine za komandanta Općinskog štaba TO imenovali bivšeg oficira JNA, Zijada Čabera, jednog od onih koji nesumnjivo imaju krupne zasluge za odbranu.

Odgovarajuće organizacione i kadrovske promjene izvršili smo u saradnji sa HDZ-om i u SJB Travnik. Na osnovu procjene o pogoršanju političko-bezbjednosne situacije, sredinom novembra 1991.godine izvršena je mobilizacija rezervnog sastava policijskih stanica na području općine.

Formiraju se jedinice PL u hanbiljanskoj regiji, u Turbetu, a na području samog grada prvi počeci formiranja i organizovanja jedinica PL ostvareni su na području Mjesne zajednice Stari grad početkom jeseni 1991. godine. Svjesni da je obična laž da će JNA, koja oružjem i municijom snabdijeva pripadnike SDS-a, braniti i štiti sve narode i građane, Halid Mulaimović i Abed Babanović, kao organizatori i koordinatori, rade na okupljanju mladih patriota ovog područja.

U tom periodu na prostoru Starog grada, u Travniku, bila je formirana i jedna manja jedinica „Zelenih beretki“ koja je brojala 25 pripadnika. Ova jedinica početkom 1992. godine ulazi u sastav čete Patriotske lige Stari grad.

Pripreme i vojnostručna tehnička obuka traju, a uporedo se vrši nabavka naoružanja, municije i druge opreme, koliko god je to bilo moguće.

Postavljanjem prvih kontrolnih punktova na saobraćajnicama koje vode u grad, jasno i javno se stavlja do znanja da postoje ljudi i jedinice koje će braniti slobodu, nezavisnost i teritorijalnu cjelovitost Bosne i Hercegovine. Djelujući propagandno, pripadnici PL su u javnosti uvećavali brojno stanje i hvalisali vlastitu opremljenost.

Članovi PL Travnik su uspješno i u strogoj tajnosti organizovali i osigurali nesmetano održavanje već danas istorijskog dvodnevnog savjetovanja regionalnih komandanata Patriotske lige Bosne i Hercegovine. Savjetovanje je održano 7. i 8. februara 1992.godine, u Mehuriću, u kući Ferida Ajanovića. Tada je 14 učesnika ovog savjetovanja utvrdilo mjere i zaključke dalekosežnog značaja za buduću uspješnu odbranu BiH.

Kasnije su jedinice PL uspješno izvršile zadatak osiguranja glasačkih mjesta prilikom referenduma o suverenosti Republike Bosne i Hercegovine.

SDA i već formirana PL u tim prvim burnim danima su činili ogromne napore na okupljanju i organizovanju patriota za odbranu od agresije i sprečavanju stradanja muslimanskog naroda. To je bila osnova, a preko

razgranate mreže ukazivalo se na opasnost koja prijeti, pa se valiki broj patriota samoinicijativno organizovao. Organizovana je i dobro uvezana mreža tzv. „seoskih straža“ koje su čuvale i štitile stanovništvo u svim većim selima i naseljima sa većinskim muslimanskim stanovništvom. Pojedini članovi Općinskog štaba TO se angažuju na stručnoj obuci ovih patriota, koji su u to vrijeme koristili, uglavnom, svoje lično naoružanje.

U skladu sa planovima o izvođenju agresije, značajne formacije tzv. JNA su zaposjele položaje na Vlašiću i Komaru, kako bi uspješno mogle kontrolisati čitavo područje Srednje Bosne, pa i šire. Jedinica iz travničke kasarne je početkom 92. godine izmještena na plato Vlašića, pod izgovorom izvođenja vojne vježbe. Prije toga je, 19. novembra 1991. godine, na prostorima Vlašića formirana 122. lahka pješadijska brigada. Zaposjednuti su ključni i dominantni objekti na Vlašićkom platou, a putna komunikacija Travnik - Donji Vakuf i Travnik -Skender Vakuf je presječena.

Pridošlim formacijama tzv. JNA, po pozivu ili dobrovoljno, masovno se priključuju već naoružani pripadnici SDS-a, ali i oni Srbi koji nisu članovi SDS-a. Napustili su Travnik i Turbe i popeli se na brda, kako bi mogli ubijati dojučerašnje komšije i razarati industrijska postrojenja i stambena naselja u kojima su do juče radili i živjeli.

Dana 8. aprila 1992.godine donesena je Odluka Predsjedništva Republike Bosne i Hercegovine o ukidanju dotadašnjeg Republičkog štaba TO i obrazovanju štaba Teritorijalne odbrane Republike Bosne i Hercegovine. Savjet za narodnu odbranu općine Travnik objavljuje tu Odluku sa pozivom svim naoružanim grupama i pojedincima da se prijave Opštinskom štabu TO, radi stavljanja pod jedinstvenu komandu.

Općinski štab PL Travnik se odmah stavlja pod komandu Općinskog štaba novoformirane TO, a narednih dana se postojeće jedinice PL objedinjuju i formiraju nove jedinice TO općine Travnik. Odbrambene jedinice narastaju, međusobno se uvezuju. Tako se formiraju jedinice Teritorijalne odbrane u svim većim naseljima i centrima, uvezuju se u rejonske štabove, a ovi u Općinski štab odbrane. Iz jedinica Teritorijalne odbrane nastaju odredi kao veće odbrambene formacije. Nastaju Prvi i Drugi travnički odred, odred Gradina, Turbetski odred, Karaulski odred, Mudrički odred.

Udružuju se i jedinice hanbiljanske regije i postavljaju čvrsti odbrambeni bedem prema agresoru na istočnim padinama Vlašića. Čim je započeta agresija na našu zemlju, u aprilu 1992. godine, mještani biljanske regije su, ne čekajući puno i sa skromnim naoružanjem što su ga imali, zauzeli nekoliko važnih kota na Vlašiću i tako spriječili da agresor sprovede svoje namjere. Tadašnjim zauzimanjem kota Meokrnje, Srebrno Brdo, Ljuta Greda, Stublić, Kapak i Vlašićka Gromila četnicima su bila zatvorena vrata za ulazak ne samo u Biljansku dolinu, već i u Srednju Bosnu. Hrabri i uporni mještani sela ovog kraja su više od hiljadu dana u rovovima i zemunicama

držali neprobojnim ove linije odbrane.

ODBRANA OD AGRESIJE I VOJNO-POLITIČKE PRILIKE NA PODRUČJU OPĆINE TRAVNIK TOKOM PRVE RATNE 1992. GODINE

Početak rata sa srpsko-crnogorskim agresorom i domaćim četnicima na području travničke općine smatra se artiljerijsko-pješadijski napad na Turbe 20. aprila 1992. godine.

Zapadni i sjeverozapadni dio travničke općine imao je nacionalnu strukturu značajno različitu od nacionalne strukture stanovništva cijele općine. U samom Turbetu je bilo 33% srpskog stanovništva, a neka sela na ovom području nastanjuju isključivo Srbi (Vitovlje, Šišava Komar, Varošluk Koričani, veliki broj manjih sela i zaselaka).

U Turbetu je već 1991.godine organizovana jedinica vojnočetničkog krila SDS-a, čiji je cilj bio ostvarenje plana o pripajanju Turbeta već proglašenoj tzv. SAO Romanija. Imali su plan da u Turbetu uspostave srpsku vlast i nazovu ga Miloševo. Od početka 1991.godine u Golešu, a zatim i na cijelom ovom području stalne provokacije i incidente izazivaju pripadnici četničkih paravojnih formacija.

Hrvatsko stanovništvo sa područja Turbeta, Potkraja, Đelilovca i drugih okolnih sela uglavnom se okupljalo oko HDZ-a, a sve više ih je bilo u HOS-u i HVO-u.

U to vrijeme u Turbetu su jedine dobro organizovane i koliko-toliko bile naoružane odbrambene snage odjeljenja Službe javne bezbjednosti MUP-a iz Travnika i četa Patriotske lige Turbe. Pored pripadnika Odjeljenja milicije iz Turbeta, čiji je komandir u to vrijeme bio Kenan Dautović, na tom prostoru su bili i policajci iz Stanice milicije Han-Bila, na čelu sa komandirrom Enverom Migalom, te jedno odjeljenje policajaca SJB iz Travnika, kojim je rukovodio Amir Trobradović. Držali su položaje na ranije postavljenom punktu, kod benzinske stanice, te dalje do zgrade Vatrogasnog doma, duž aleje, sve do tzv. Nefijinog mosta. Gledajući prema zapadu i postavljenim četničkim položajima, sa lijeve strane od punkta i magistralnog puta Travnik –Donji Vakuf bili su policajci Turbeta kojim je rukovodio Nešhad Krnjić - Nešo, a još dalje mještani sela Ganići, Kazići i Riđići, pod komandom Izeta Ganića, i na kraju, Bijelog Bučja i Pulca.

Taj prvi četnički napad na Turbe uslijedio je u rano poslijepodne i trajao je sve do kasno u noć. Zaglušujuća pucnjava iz svih vrsta pješadijskog naoružanja, ali i eksplozije i razarajuće djelovanje granata iz artiljerijskog oruđa samo su na trenutak zbunili branitelje. Upomoć su pristigli četa Patriotske lige Travnik i vod za posebna dejstva Patriotske lige Busovača. Uslijedio je žestok odgovor iz raspoloživog pješadijskog naoružanja - 17 pripadnika

agresorskih snaga je likvidirano, a veći broj ranjen. Među braniteljima nije bilo poginulih, a samo su dva policajca ranjena gelerom granate. Specijalne ekipe MUP-a i turbetske seoske straže uspješno su neutralizirale djelovanje agresorskih snajperista.

Istog dana Turbe je žestoko granatirano. Dosta stambenih objekata je oštećeno ili upotpunosti uništeno. Bezbroj puta granatirano i divljački razoreno, Turbe je ipak bilo i ostalo slobodno. Turbećani ne kriju da su tih prvih dana rata i prvog napada na raspolaganju imali 10 lovačkih pušaka, 5 tzv. pumperica i 15 automatskih pušaka.

Po uspostavljanju i učvršćivanju prvih linija odbrane, na ovo vruće ratište dolaze jedinice TO iz Travnika, (Kalibunara, Slimena, Mehurića), Novog Travnika, Viteza, Busovače, Zenice, a HVO organizuje odbranu od Obišenjaka, preko Dijaka, do iznad Paklareva.

U prvim danima agresije, pripadnici Ministarstva unutrašnjih poslova su, pored jedinice PL-a, činili jedine prilično naoružane formacije. Svojim požrtvovanjem i hrabrošću odlučujuće su uticali na sprečavanje agresorskih pokušaja u tim teškim danima. Nakon odlučujućeg doprinosa u odbrani Turbeta od prvog agresorskog udara i kasnije učestvuju u svim važnijim borbama i na svim linijama od Bijelog Bučja i Pulca, preko Slimena i Kaca, sve do vlašičkih visova.

Nakon poraza u prvom naletu, naredni cilj agresora je zauzimanje i potpuna kontrola TV releja na Vlašiću, na njegovom najvišem vrhu - Paljeniku. Taj relej ima ogroman značaj kao važan telekomunikacijski centar i vojni značaj zbog strategijski važne kote za kontrolu područja Srednje Bosne i šire.

Dana 30. aprila 1992. godine, su u tom objektu stacionirani pripadnici tzv. JNA uputili ultimatum Odjeljenju milicije koje je osiguravalo civilni dio objekta (TV, PTT). Na dramatičan način o tome je obaviještena cjelokupna svjetska javnost direktnim uključenjem u program TV BiH Šabana Fuške, komandira odjeljenja milicije. Odred Patriotske lige Mehurić, jedna četa Patriotske lige iz Travnika, kompletan sastav Stanice milicije iz Han Bile i 10 pripadnika Stanice milicije iz Guče Gore krenuli su to veče, oko 23 sata, iz Mehurića prema TV releju i Paljeniku, sa zadatkom da pokušaju odbraniti ovaj važni objekat i pružiti pomoć napadnutom osoblju Televizije BiH, koji su se nalazili u njemu i jasno poručili "da će radije svi izginuti nego objekat prepustiti u ruke neprijatelju". U rano jutro 1. maja počela je borba unutar i oko releja, a u poslijepodnevnim satima policijskim snagama se pridružilo i 13 boraca TO iz Mehurića. U nedostatku municije i zbog brojčane premoći vojnika JNA, policajci koji su bili unutra morali su se predati i borbe su prestale oko 15,30h.

U ovim borbama za TV relej i Paljenik poginuli su Zekerijah Šiljak, Seid Sažić i Ivica Tomić, kao pripadnici oružanih snaga BiH, te tehničar Televizije BiH Bajram Zenuni, koji je za iskazanu hrabrost posthumno odlikovan najvišim

vojnim priznanjem „Zlatni ljiljan“. Četiri naša borca su poginula, 3 su ranjena, a 18 ih je zarobljeno. Proveli su određeno vrijeme u četničkom zatvoru u Skender-Vakufu, gdje su mučeni i ispitivani. Razmijenjeni su za vojnike tzv. JNA, koje su jedinice Teritorijalne odbrane Travnik zarobile pri njihovom pokušaju bijega iz vojnog magacina Slimena, kojeg su prethodno minirali. Prvi agresorski napad na Turbe, 20. aprila, i borbe za TV relej i Paljenik, 1. maja, predstavljaju prve ozbiljnije borbene okršaje na prostorima travničke općine. Ujedno, označili su početak brutalne agresije na ovim prostorima Republike Bosne i Hercegovine.

Dana 26. aprila je jedna jedinica dobrovoljaca, sastavljena od oko 50 pripadnika Patriotske lige i TO Travnik, krenula prema Kiseljaku da pomogne u deblokadi Sarajeva iz pravca Kiseljaka. Vraćeni su iz Kiseljaka i to je bio prvi susret naših patriota sa surovom realnošću dogovora Tuđman-Milošević.

U rano jutro 4. maja, jedinica tzv. JNA napušta kasarnu Slimena, u kojoj su prije povlačenja minirali skladište oružja, pa je njegov znatan dio uništen ili oštećen. Ipak, iza neprijatelja je ostalo oružja i municije kojima se, donekle, popravilo teško stanje sa naoružanjem. Nažalost, kako su sva skladišta bila minirana, došlo je do pogibije i ranjavanja jednog broja pripadnika TO i HVO. Postojanje dvije komande (TO i HVO) onemogućilo je organiziran postupak izuzimanja naoružanja. OpŠTO je uspio naknadno evidentirati većinu izuzetog naoružanja.

Nakon teških i mukotrpnih pregovora između komande kasarne u Travniku i predstavnika civilne vlasti, pripadnici tzv. JNA napuštaju kasarnu 6. maja i odlaze prema platou planine Vlašić. Prilikom pregleda odlazećeg konvoja izuzet je dio pješadijskog naoružanja i municije. U kasarni su ostale značajne količine minskoeksplozivnih sredstava i nešto oružja, koje su po dogovoru preuzeli pripadnici TO i HVO-a.

Uz izvođenje aktivnih borbenih dejstava, i dalje se intenzivno radi na ukupnom jačanju oružanih snaga odbrane Bosne i Hercegovine.

Opštinski štab Teritorijalne odbrane Travnik i dalje jača organizacijski i stručno i popunjava saiskusnim starješinskim kadrom. U maju mjesecu 1992. godine je za komandanta Op ŠTO postavljen Haso Ribo. Kasnije će ovu dužnost obavljati Ahmed Kulenović, a zatim Hamed Mešanović.

Čitavo ljeto i jesen 1992. godine obilježeni su gotovo stalnim agresorskim napadima na prvim linijama odbrane, ali i učestalim, iznenadnim, gotovo svakodnevnim granatiranjima iz teških artiljerijskih oruđa. Ciljevi su civilna naselja i industrijska postrojenja. Posebno velika razaranja je pretrpjela industrijska zona na objektima Tvornice obuće i Tvornice konfekcije kombinata „Borac“ i „Tehničkog remontnog zavoda“, preduzeća za finalnu preradu drveta „Enterijeri“ i autotransportnog preduzeća „Autosaobraćaj“.

Sve to vrijeme, kolone izbjeglica i prognanika, uglavnom Muslimana iz okupirane Bosanske Krajine, slijevaju se niz padine Vlašića ka Turbetu i

Travniku. Osim zavežljaja u ruci, donose stravične vijesti o užasnim zločinima i brojnim koncentracionim logorima (Sanski Most, Ključ, Manjača, Omarska, Trnopolje...).

Samo u nekoliko dana, krajem mjeseca maja, iz pravca Donjeg Vakufa u Travnik stiže 5000 prognanih, nekoliko hiljada iz Skender-Vakufa, iz Šipova, Mrkonjić Grada. Poslije stalnih prijetnji, spas od fizičkog uništenja izbjeglištvom u Travnik nalaze i mještani Goleša.

Jedan dio prognanih odlazi u Zenicu, Vitez, Novi Travnik i dalje. Mnogi ostaju u Travniku.

Istovremeno, agresor iz svih raspoloživih oruđa atakuje na prve linije Turbeta.

Daleko slabije naoružani od agresora, izuzetnom hrabrošću, branitelji, ipak, drže linije. Zbog nedostatka naoružanja i municije, OpŠTO ima ogromne problema da održi linije i spriječi prodor agresora na turbetskom ratištu. U odbrani teritorija općine veliku pomoć su pružile jedinice iz Zenice, Viteza, Busovače i Novog Travnika.

U izuzetno teškim humanitarnim i vojnim prilikama, opstrukcija HDZ-a postaje sve otvorenija, što dodatno otežava odbranu i pogoršava ukupno stanje u gradu i na području općine. Na početku agresije, i pored izvjesnog podozrenja, bilo je prisutno uvjerenje da će tadašnje postrojbe HVO-a i HOS-a sa jedinicama Teritorijalne odbrane voditi zajedničku borbu protiv agresora, odnosno, protiv tzv. JNA i paravojnih četničkih formacija. Zajednički je izvršeno blokiranje i preuzimanje kasarne JNA u Travniku - maja 1992.godine. U prvoj polovini istog mjeseca postrojbe HVO vodile su žestoke borbe sa četnicima na Galici.

Međutim, predstavnici HDZ-a sve izraženije opstruiraju rad Izvršnog odbora i Predsjedništva općine koje je zamijenilo rad Skupštine općine od 4.4.1992.godine, kada je proglašeno vanredno stanje na području općine Travnik. U maju 1992.godine organizira se HVO i u Travniku, kao vojnopolitička organizacija čije se djelovanje sve više i sve otvorenije usmjerava na destrukciju legalnih i legitimnih organa vlasti u Travniku. Putem HVO-a političke vođe Herceg-Bosne kontinuirano i organizovano, izuzetno agresivno pokušavaju kroatizirati općinu Travnik, koju su smatrali dijelom Herceg-Bosne. U tom cilju nastoje preuzeti potpunu kontrolu nad općinskim vlastima. HVO skoro prestaje biti vojna postrojba za odbranu napadnute domovine, a sve se više pretvara u jake policijske snage koje imaju zadatak instaliranja paradžave Herceg-Bosne u Travniku, kao i na drugim prostorima koji su proglašeni „hrvatskim povijesnim prostorima“. Nastoje se uvesti hrvatski simboli i hrvatska valuta i u Travniku. Maltretiranje Bošnjaka na brojnim HVO punktovima je masovno i svakodnevno. U gradu zauzimaju atraktivne prostore, postavljaju kontrolne punktove na svim važnijim komunikacijama, ističu nacionalne zastave i uporno insistiraju

na postavljanju tih zastava na zgradama državnih institucija i većih preduzeća. Na svaki otpor takvim nastojanjima odgovaralo se prijetnjama, demonstracijom sile, ali i blokadama u ratnim prilikama, posebno važnih komunikacija. Predstavnici SDA uporno nastoje da na mnogobrojnim sastancima mukotrpnim pregovorima postignu odustajanje HDZ-a Travnik od projekta koji neminovno vodi u krvoproliće. Održan je niz takvih sastanaka. Posljednji je bio u septembru mjesecu 1992.godine, kada su predstavnici HDZ-a iznijeli kategoričan zahtjev za formiranjem vlade HVO za Travnik u sistemu HZ HB ili će, u protivnom, HDZ formirati paralelnu HVO vladu, koju će Hrvati jedino priznavati. Bilo je očigledno da je realizacija projekta paradržave u suverenoj BiH, projekta „Herceg Bosna“, diktirana iz Zagreba. Nakon toga su formirali HVO vladu, ograničili kretanje postavljanjem kontrolnih punktova. Svakodnevne provokacije, raznovrsna maltretiranja na punktovima, zarobljavanja nedužnih građana na zloglasnim Kacama i punktu Okuka, koje su provodili pripadnici HVO bivala su sve učestalija. Oko grada, sa istočne i južne strane, postavljali su svoju artiljeriju na značajnim kotama, a u gradu su na zgradama postavljali mitraljeska gnijezda.

U tom periodu u Travniku je djelovao i Odred antidiverzantsko i antiterorističke policije „Mečiči“, nazvan po svom osnivaču i prvom komandiru Ismetu Kurteševiću Mečetu. Tokom 1992.godine ova jedinica je dala značajan doprinos u borbi protiv terora i divljanja, koje su u gradu i oko grada provodili pripadnici HVO-a. Nakon raspuštanja odreda, njegovi pripadnici su se i dalje aktivno uključili u odbranu Republike Bosne i Hercegovine, kao pripadnici MUP-a ili u sastavu jedinica Armije R BiH.

U uslovima opstrukcije i brutalnih ataka HVO-a na institucije vlasti, 16.10.1992. godine je imenovan novi sastav Ratnog predsjedništva općine Travnik, na čelu sa Muhamedom Čurićem. Izvršena je mobilizacija vojnih obveznika i materijalno-tehničkih sredstava. Ratno predsjedništvo je iniciralo prelaz privrednih i vanprivrednih subjekata iz mirnodopskih u ratne uslove. Formiran je Okrug Travnik i Viši vojni sud. Uspostavljena je efikasna saradnja civilnih i vojnih struktura. Osniva se logistički centar Armije Republike BiH, za čijeg je komandanta imenovan Mehmed Čorhodžić. U periodu velikog porasta broja vojnika i ukрупnjavanja jedinica, ovaj Centar je izuzetno doprinio efikasnom pozadinskom osiguranju jedinica.

Na prvi dan Kurban-bajrama, 11. 06.1992. godine, nadomak sela Gluha Bukovica, od agresorske granate je poginulo šest mladih boraca Armije RBiH: Vejsil Mekić, Samir Hodžić, Rasim Ćosić, Fahrudin Selava, Osman Musić i Mujo Osmanović. Istog dana, branitelji Turbeta odbijaju još jedan u nizu žestokih napada i pokušaj agresora da osvoji kapiju Srednje Bosne. Naši borci uspješnim protunapadima, ali i izviđačko-diverzantskim akcijama uzvraćaju, nanoseći agresoru gubitke u ljudstvu i MTS-u. Vrijedi

pomenuti uspješno izvedenu koordiniranu akciju 28.06 1992. godine, kada su združene jedinice branitelja R BiH nanijele četnicima velike gubitke u borbama na Bešlijama, Smetu i Gostilju. U tim borbama svoje živote za odbranu su dali mladi travnički borci Nihad Skrobo, Sefer Mikić, Amir Dželilbašić, Sakib Hrustanović, Hasan Delić i Armin Šaranović.

Bez obzira na već prisutnu nestašicu hrane, nedostatak oružja, municije i uniformi, branioци uspješno odolijevaju agresorskim napadima na svim linijama.

U predahu bitaka radi se na vojnostručnom usavršavanju, a na proplancima Vilenice, obroncima Vlašića i Komara, pred komandama, na trgovima, daje se svečana obaveza svojoj domovini:

„Zaklinjem se da ću braniti nezavisnost, suverenost i cjelovitost Republike Bosne i Hercegovine, da ću savjesno i disciplinovano izvršavati sve obaveze i dužnosti pripadnika Armije Republike Bosne i Hercegovine i da ću braniti njenu slobodu, čast i u toj borbi istrajati“.

Dana 10. maja 1992. godine u tekiji travničkih derviša osnovana je jedinica pod nazivom Muslimanske snage. Prvi emir „Muslimanskih snaga“ bio je Ahmed ef. Adilović. Poslije čitavog niza izvedenih uspješnih borbenih aktivnosti, prije svega, na turbetsko-travničkom ratištu Muslimanske snage od 21. novembra 1992.godine djeluju kao Sedma muslimanska brigada Armije R BiH.

Nakon saznanja o stravičnim stradanjima najbližih u njihovom zavičaju, u mnogim dijelovima Hrvatske i Slovenije mladi Krajišnici daju zakletvu Bosni i Hercegovini i njenoj slobodi. Okupili su se u Zagrebu i formirali Prvi bosansko-krajiški bataljon. U odbranu BiH bataljon se uključuje 6. juna 92.godine na području općina Jajce i Travnik, sa 658 hrabrih boraca. Za svega nekoliko mjeseci bataljon prerasta u Prvu bosanskokrajišku brigadu, sa oko 2500 boraca, čiji je prvi komandant bio Osman Omanović.

Gotovo istovremeno, u Klani, kod Rijeke, na inicijativu i pod rukovodstvom Ilhada Ićanovića i Fikreta Čuskića, okuplja se velika grupa Krajišnika i 27. juna 1992.godine formiraju Sedmu krajišku brigadu. Nakon borbi za deblokadu Goražda, brigada početkom septembra mjeseca 1992. godine dolazi u Travnik i aktivno učestvuje u odbrani Jajca, zatim Karaule i Karaulske gore. U decembru 1992.godine, ove dvije krajiške brigade se spajaju u jednu - 17. krajišku brigadu, sa Travnikom kao staništem. Osnivanje, organizovanje i stasanje 17. krajiške brigade na ovim prostorima dalo je izuzetno značajne rezultate. Prekaljeni i hrabri borci ove brigade u svojim okršajima sa četnicima stvaraju mit o nepobjedivosti Armije R BiH.

Osim uspješno vođenih odbrambenih dejstava, jedinice TO sa područja travničke općine uspješno su izvele više izuzetno značajnih aktivnih borbenih dejstava. Uz pomoć i sadejstvo još nekih jedinica iz Novog Travnika i Zenice, jedinice TO travničke općine su 13. septembra 1992.

godine izvele veoma uspješnu akciju na uništavanju borbenih i drugih materijalno -tehničkih sredstava agresora na vlašičkim predjelima Smet i Gostilj. Tom prilikom oštećena su ili uništena brojna sredstva agresora, a renjeno je ili ubijeno više agresorskih vojnika. Potpuno je uništen jedan kamion sa agresorskim vojnicima, a naši borci su jedno vrijeme preuzeli kontrolu puta Smet -Gostilj.

Krajem oktobra mjeseca (28.10 1992.) , uprkos herojskom petomjesečnom otporu, agresor osvaja grad Jajce. Kolone novih prognanika i izbjeglica, njih skoro 30 000, gladni i izmučeni, preko Karaulske Gore i Turbeta, dolaze u Travnik. Direktan susret sa stradanjem i patnjom tako velikog broja ljudi, negativno utiče na branitelje Karaulske Gore, Karaule i Šešičke planine-tada prve linije odbrane Travnika i Srednje Bosne. Agresor koristi trenutnu zbuđenost branitelja, i uz angažovanje ogromnih tehničkih potencijala i žive sile, osvaja i ovo područje. Istovremeno, HVO napušta i, bez borbe, predaje četnicima svoje položaje u Podkraju i Đelilovcu.

Još više se steže obruč oko Turbeta, branitelji uspostavljaju novu liniju odbrane: Obišenjak, Križ, Mezarluci, Sečevo, Dijaci. Linija odbrane iznad Paklareva bila je uspostavljena ranije.

Borci biljanske regije, područje Han Bile i Mehurića, uspješno, vojnički briljantno, 12. septembra 1992. godine, izvode veoma značajnu akciju oslobađanja područja Meokrnja. Uz izbacivanje iz stroja desetina agresorskih vojnika i novog ratnog plijena u mnoštvu naoružanja, municije i druge opreme, osvajanjem ovog prostora stvara se taktička mogućnost za oslobađanje Vlašića i sa njegove istočne strane. Stvorene su strateške mogućnosti uvezivanja sa jedinicama zeničke općine, a agresorski položaji su značajno odmaknuti od naseljenih mjesta ovog područja travničke općine.

Od ovih boraca, 22. decembra 1992. godine, osniva se 306. brdska brigada. Njen prvi komandant je Esad Sipić, a zatim je dugi period na njenom čelu bio Munir Karić.

Do kraja ove prve ratne godine završava se organizaciono ustrojavanje i ostalih dijelova oružanih snaga Bosne i Hercegovine na području Travnika. Tako se 25. novembra 1992. godine osniva 312. motorizovana brigada, koja je, nešto kasnije, preimenovana i ustrojena kao brdska brigada. U sastav brigade ulaze Prvi i Drugi travnički odred, Vlašički odred (bivša Mudrička četa), Turbetski odred, Odred Gradina i Karaulski odred. Za komandanta brigade imenovan je Zijad Čaber. Brigada je sastavljena od iskusnih i, u nizu borbi, već prekaljenih boraca, sa ojačanim materijalno-tehničkim sredstvima i drugom opremom, uglavnom zarobljenom u neposrednim borbama sa agresorom. Tako je jedinica osposobljena za izvođenje najtežih ratnih operacija.

Početak te zime 1992./1993. godine, cijela BiH se sastojala od izolovanih

enklava slobodnih teritorija, čije su međusobne komunikacije presijecale srpske i hrvatske snage. Tako je i područje općine Travnik okruženo sa zapada jednim agresorom, a sa istoka drugim. Pred borcima brigada Armije RBiH bila je teška zima.

Brigadir Zijad Čaber

PRIPREME ZA OTPOR AGRESIJI 1991.GODINE I ODBRANA OD AGRESIJE U 1992.GODINI NA PODRUČJU OPĆINE TRAVNIK

- Mjesto i uloga općinskog štaba TO Travnik u navedenom periodu -

OPŠTE NAZNAKE STANJA TO SR BIH U 1991.GODINI

Za razumijevanje opšte slike uvoda u rat na prostorima bivše SFRJ, jedan od datuma je i 14. maj 1990.godine, kada je Generalštab OS SFRJ izdao Naređenje o povlačenju naoružanja Teritorijalne odbrane, njegovom obezbjeđenju i smještaju u skladišta JNA. Tako je, pod krinkom „uslovnijeg skladištenja“, izvršeno razoružavanje onih snaga koje bi se mogle suprotstaviti konceptu velike Srbije. Smještaj, prebacivanje i čuvanje oduzetog naoružanja vršeno je u vojnim magacinima koji su većinom bili locirani na teritorijama sa većinskim srpskim stanovništvom.

Pod izgovorom rasterećenja privrede i angažovanosti ljudskih i materijalnih potencijala, za TO SR BiH na snazi je Plan „JEDINSTVO – 3“, po kome se TO SR BiH sa 4,8 % stanovništva angažovanog u jedinicama TO treba svesti na, prvo tri, a zatim u narednoj fazi na 2 % angažovanog ljudstva u jedinicama TO.

Realizacija ovih ciljeva osjetila se i na prostorima travničke općine. Ratne jedinice JNA koje su se formirale na ovim prostorima se rasformiravaju (429. bbr., 14.lpbr., Pozadinski puk, čije mobilizacijsko zborište je na području općine Travnik, a popunjavaju se vojnim obveznicima sa općina Travnik, Novi Travnik, Vitez i Zenica), a formiraju se nove jedinice sa sjedištem u sredinama gdje je srpska većina (Skender Vakufu - 22.pbr. i u Donjem Vakufu - 19. brigada, koje će imati glavnu ulogu u odbrani od agresora na teritoriji travničke općine).

Za travničku općinu je značajno to da je ukinuta 13.part.br. TO, čiji se jedan bataljon popunjavao sa travničke općine, kao i mobilizacijsko zborište koje se, također, nalazilo na istoj. U to vrijeme naoružanje i oprema jedinica

TO općine Travnik su se nalazili u skladištima JNA naselja Slimena, pod neposrednim obezbjeđenjem jedinica JNA. Ulazak u ista zahtijevao je pismeni zahtjev prema višim komandama TO i JNA i odobrenje od najvišeg starješine tog ranga. (PRILOG: *Pregled MZ RJ TO općine Travnik*)

RAD I ANGAŽOVANJE MIRNODOPSKOG ŠTABA TO

Kao što je već rečeno, velikosrpski ciljevi su se u potpunosti realizovali kada je u pitanju smanjenje angažovanosti ljudstva u TO ratnih jedinica, kao i stavljanja pod potpunu kontrolu naoružanja i opreme u skladišta JNA. Svrha postojanja Štaba TO je bila prioritetno vezana za obuku RJ, izrada Planova o upotrebi jedinica, kao i saradnja sa nadležnom društveno-političkom zajednicom na realizaciji odbrambenih priprema.

U 1991. godini nije bilo obuke komandi i jedinica vezanih za OpŠTO Travnik, pa su se uposlenici Štaba prvenstveno angažovali na sopstvenoj obuci teorijskim supozicijama angažovanja RJ ŠTO.

Poslije višestranačkih izbora u Bosni i Hercegovini, općina Travnik je imala predsjednika Općine iz SDA, koja je bila vodeća partija u općinskim organima. U septembru 1991. godine Skupština SDA općine Travnik donosi Odluku da imenuje kadar iz svojih redova na mjesto komandanta Štaba TO. Poslije procedure provedene preko Okružnog štaba TO Zenica, Republički štab TO SR BiH donosi Odluku o postavljenju Zijada Čabera na mjesto komandanta TO općine Travnik. Inače, imenovan je bio oficir bivše JNA, po činu kapetan I klase, i obavljao je dužnost komandanta Oklopnog bataljona. Kao pripadnik Patriotske lige, koja je djelovala u sastavu SDA, bio je direktno uključen u pripreme za odbranu od agresije. U to vrijeme, Štab TO u nekoliko navrata pokušava legalnim putem doći do svog naoružanja koje je „čuvala“ JNA. Uvijek je bio negativan odgovor na zahtjev. U kontaktima sa najvišim starješinama JNA u Kasarni pokušavalo se doći do bitnih informacija o djelovanju, namjerama i pokretima JNA. Obzirom da je rat već na samom pragu, građani se samoorganizuju u seoske – mahalske straže. Pojedini članovi Štaba TO iz reda bošnjačkog i hrvatskog naroda se angažuju u stručnoj obuci, prije svega, čuvanja i zaštite kako objekata, tako i ljudi. Građani su u to vrijeme prvenstveno koristili svoje lično naoružanje (pištolj, lovačka puška) dok je mali broj imao i duge cijevi nabavljane preko švercera, uz nerealno veliku cijenu.

FORMIRANJE NOVOG ŠTABA TO R BIH

Početak 1992. godine takozvana JNA se otvoreno stavila na stranu jednog naroda (srpskog), a pošto se u njenim redovima nalaze razne paravojne formacije (četničke) iz iste masovno odlaze vojnici i starješine drugih

nacionalnosti. U takvim okolnostima, na travničkoj općini, po unaprijed pripremljenim planovima, a pod vidom izvođenja vojnih vježbi, dolazi do okupacije od strane bivše JNA, geografskog prostora općine. Zaposjednuti su dominantni i ključni objekti: Babanovac, Galica, Gostilj, Smet, te prevoj Komar, a putni pravci Travnik – Donji Vakuf i Travnik – Skender Vakuf su presječeni.

U takvim okolnostima opšteg stanja u Republici Bosni i Hercegovini, Odluka Predsjedništva R BiH, početkom aprila 1992.godine, o rasformiranju starog i formiranju novog Štaba TO R BiH je potpuno razumljiva.

Shodno navedenoj Odluci, Savjet za narodnu odbranu općine Travnik donosi opću Obavijest za sve građane Travnika, gdje precizira obaveze iz Odluke sa mjestom i rokom realizacije. (PRIOLOG: *Obavijest Savjeta za Narodnu odbranu opštine Travnik*)

Putem lokalnog medija (Radio Travnik) komandant Općinskog štaba TO i sekretar Sekretarijata za narodnu odbranu (Zijad Čaber i Tomislav Rajić), pozivaju sve građane općine Travnik da postupe po Odluci Predsjedništva R BiH, dajući konkretna pojašnjenja i uputstva za realizaciju iste.

Radnici mirnodopskog Štaba TO Općine Travnik su se trebali izjasniti o lojalnosti novoj Komandi TO R BiH. Svi su se pozitivno opredijelili, bez obzira na različitu nacionalnu strukturu (2 Bošnjaka, 5 Hrvata i 4 Srbina).

FORMIRANJE ŠTABA TO OPĆINE TRAVNIK I JEDINICA NA VEZI

Uposlenici Štaba TO Travnik, u vrijeme realizacije Odluke Predsjedništva R BiH, se angažuju 24 sata dnevno. Građani se prijavljuju, evidentiraju se dobrovoljci, daju se uputstva i objašnjenja. Teško je bilo u tim trenucima objasniti patriotama Bosne i Hercegovine da mi nemamo naoružanja i opreme, pa samim tim smo bili u nemogućnosti mobilizirati one koji su odmah željeli stati na liniju odbrane od agresora, a takvih je bilo nemali broj.

U želji da svi učestvuju u odbrani Bosne i Hercegovine, pa tako i općine Travnik, bez obzira na stručnost i profesionalnost, aktivno se uključuju i vladajuće političke stranke (SDA i HDZ).

Ne gledajući na kvalifikaciju, odlučuju da u Štab TO općine Travnik postave po šest osoba (6 Muslimana i 6 Hrvata). Bošnjaci određeni od SDA dolaze na nove dužnosti, dok Hrvati (HDZ) odugovlače uz obećanje da će uputiti svoje ljudstvo, a radeći uporedo na formiranju postrojbi HVO, kao paralelnih oružanih snaga koje ne priznaju TO, niti legalne organe vlasti. Već u aprilu 1992.godine, a shodno zaključcima Odluke Predsjedništva, Štab TO općine Travnik postojeće jedinice Patriotske lige i Zelenih beretki objedinjuje i formira nove jedinice TO općine Travnik. Ove jedinice su bile formirane na teritorijalnom principu po mjesnim zajednicama i naseljenim mjestima.

Obzirom na brojnost ovakvih usitnjenih sastava, OpŠTO Travnik, radi lakšeg rukovođenja i komandovanja, objedinjuje seoske i mahalske jedinice pod komandu Rejonskog štaba TO.

U Biljanskoj dolini se formiraju: Rejonski štab Mehurići, Rejonski štab Han Bila i Rejonski štab Krpeljčići, dok Lašvanska dolina, koja obuhvata pravac Karaulska gora – naselje Slimena, od usitnjenih sastava formira Rejonski štab Travnik i Rejonski štab Turbe. Na direktnoj vezi OpŠTO, pored navedenih rejonskih štabova, su i odredi TO Travnik i Karaula, baterija MB 120mm, Zaštitno-štabna četa, Vod vojne policije i Vod veze. Po nekim evidencijama pripadnika OpŠTO u to vrijeme je bilo evidentirano u svim jedinicama na vezi oko 4.200 pripadnika. Procenat ljudstva pod oružjem se kretao oko 10 %, a isto je bilo privatno vlasništvo.

POČETAK AGRESIJE NA TRAVNIČKU OPĆINU

Kao što je već rečeno, bivša JNA, pod vidom izvođenja vojnih vježbi, je u rano proljeće '92.godine zaposjela geografske objekte na sjeverozapadnom dijelu općine Travnik, Komar i plato Vlašića. Političke strukture SDS-a, koje djeluju na terenu MZ Turbe, na sve moguće načine pokušavaju isprovocirati sukob, govoreći o ugroženosti srpskog stanovništva i o potrebi da budu zaštićeni baš od onih koji su na brdima, a to su srpsko-četničke formacije. Savjet za odbranu općine Travnik (kasnije će se preimenovati u Ratno predsjedništvo) zasjeda stalno, a sve u cilju da ne dođe do sukoba. Mnogo je raznih primjera gdje su incidenti bili na ivici sukoba. Otvorena agresija sa upotrebom svog raspoloživog naoružanog ljudstva i artiljerijske podrške se desila u ponedjeljak 20. aprila 1992.godine, oko 15,00 sati, napadom na užu centar naselja u Turbetu i okolnih sela sa bošnjačkom većinom. Branioci Turbeta, veoma skromno naoružani i opremljeni, ne dozvoljavaju četnicima da samo promarširaju tim prostorom. Ogroman patriotizam, volja, srce i inat bosanski spriječili su agresora u njegovom prvobitnom naumu. Svo naoružano ljudstvo mještana Turbeta, pripadnici policije, patriote Travnika i Han Bile su se uključili u borbu za odbranu od napada četvrte vojne sile u Evropi koja se stavila u službu četnika. Isti dan u pomoć pristižu i pripadnici TO Busovača (Kaćuni). Okružni štab TO Zenica angažuje starješine Štaba da zajedno sa Štabom TO općine Travnik procijene situaciju, sagledaju stanje i donose odluku o odbrani napadnutog područja. Branioci koji su svojim tijelima zaustavili četnike su uspostavili liniju odbrane Alejom u Turbetu, prema Stoličari i Metaloradu preko Crkvina i sela Ganići i Kazići. Ti prvi dani rata su bili prava „mora“ za sve građane Travnika, a pogotovo napadnutog područja Turbeta. Događaji su se smjenjivali filmskom trakom. Svi su željeli pomoći, a pomoć tamo gdje je najbitnija (naoružanje i oprema) je još uvijek bila pod kontrolom JNA u skladištu Slimena. Štab TO Travnik, koji stavlja

svo ljudstvo Štaba u punu borbenu gotovost, prati preko RJŠTO situaciju i donosi planove odbrane i angažovanja jedinica u odbrani općine. Težište u zadnjoj dekadi aprila '92.godine je bilo područje Turbeta. Jedan od bitnih faktora praćenja stanja na terenu su sredstva veze koja su, još uvijek, u rukama nekih oficira JNA koji ne shvataju situaciju u kojoj su se našli. Ratno predsjedništvo preko svojih članova je u kontaktu sa ljudima koji čuvaju i ne daju „jugoslovensku imovinu“ TRZ Travnik, Kasarna i skladište Slimena. Krajem aprila, delegacija OpŠTO i HVO odlazi u TRZ i kod tadašnjeg direktora, tražeći da im se ustupe sredstva i objekti u šta su ulagali građani Travnika i Bosne i Hercegovine. Od tada već lakše funkcioniše Štab TO, kada je u pitanju RiK, jer smo opremili sve jedinice na vezi sa potrebnim sredstvima. U to vrijeme, četnici koji su se nalazili na Vlašiću, u Planinarskom domu na Devećanima, uporno pokušavaju zauzeti radiorelejni čvor Opaljenik, kojeg su branili pripadnici MUP-a. Svo ljudstvo koje je bilo naoružano iz RJŠTO Mehurići i Krpeljići, Štab TO Travnik je uputio u ispomoć u odbrani ovog značajnog objekta. I pored jakog otpora, naše snage nisu mogle izdržati napade tehnički opremljenijeg agresora. Opaljenik je pao u četničke ruke 1. maja 1992.godine.

PREUZIMANJE OBJEKATA OD TZV. JNA – SKLADIŠTA U SLIMENIMA I KASARNA TRAVNIK

Odluka Predsjedništva BiH o stavljanju svih oružanih formacija, formiranih do tada, pod jedinstvenu komandu RŠ TO BiH nije ispoštovana kada su u pitanju postrojbe HVO. Kroz određene političke manipulacije, uvijek su tražili izgovor i čekali neko novo vrijeme. OpŠTO Travnik, u saradnji sa legalnim organima vlasti Općine, je intenzivno radio na profesionalnom i stručnom rukovođenju sa komandama i jedinicama na vezi, sa osnovnim ciljem spriječiti srbo-četničkog agresora da zauzme i etnički očisti ove prostore. U to vrijeme se već počinju javljati incidenti sa pripadnicima HVO, jer isti postavljaju punktove, sprečavaju normalnu komunikaciju, kako jedinica koje idu ka položajima za odbranu od četnika, tako i građana nehrvatske nacionalnosti. Da bi preduhitрили OPŠTO i pripadnike jedinica na vezi, HVO, 02. maja, opkoljava objekat skladišta naoružanja i opreme, kojeg čuvaju pripadnici JNA i daju im ultimatum za predaju. Obzirom da smo kao Štab TO svo naoružano ljudstvo imali na liniji odbrane prema četnicima, ipak smo brzo reagovali na ovaj postupak HVO i uključili se u akciju zauzimanja objekata JNA i prije isteka ultimatumu kojeg su ovi dali. Obzirom da „JNA“ ne pristaje na nikakve ultimatumе i pošto su u dvostrukom obroču HVO i TO, odlučuju da se brane. Komande Štaba TO i HVO sada vode razgovore - šta i kako dalje. Odluka je da se ide na pregovore i iscrpljivanje okruženog ljudstva JNA. Oprema i naoružanje će se dijeliti na jednake dijelove po

zauzimanju iste.

Tokom noći 02./03. maja 1992.godine građane Travnika je uznemirila strahovita eksplozija iz rejonu Slimena. Pripadnici JNA, pošto su minirali objekte, digli su uzrak jedan dio skladišta, a isti su se pod tim stanjem i zaštite noći izvukli u pravcu Vilenice. U narednih nekoliko dana, većina ih je uhapšena.

Događaj koji se zbio 03. maja 1992.godine je posebna priča. Obzirom na postojanje dvije komande (OpŠTO i HVO) i različitost pogleda na agresiju i političke događaje, teško je bilo spriječiti „stampedo“ ljudi da dođu do puške, pištolja ili minobacača. Tih dana, ljudi su ginuli na minskim poljima ili su ostali trajni invalidi.

U akciji „uzimanja“ naoružanja uključuju se sve općine Srednje Bosne. OpŠTO, preko starješina jedinica na vezi, evidentira svo dospjelo naoružanje i u skladu sa istim donosi odgovarajuće odluke kada je u pitanju učvršćivanje odbrane prema agresoru.

Tih dana, Ratno predsjedništvo općine Travnik intenzivno dogovara odlazak „JNA“ iz kasarne. Dogovor je bio da isti odu samo sa svojim ličnim naoružanjem i opremom, a da svo ostalo naoružanje, opremu i objekte predaju organima vlasti Općine, odnosno OpŠTO i HVO.

Kada je „JNA“ dana 06. maja 1992.godine napustila kasarnu i sa motornim vozilima se uputila na Vlašić, jedinice OpŠTO i HVO preuzimaju objekte, iste obezbjeđuju i dijele naoružanje i opremu koju su ostavili pripadnici tzv. JNA. OpŠTO, kroz planove obuke, nastoji da iskoristi kasarnske uslove za pripremu pojedinaca i jedinica za vođenje oružane borbe. To, donekle, i uspijevamo, nastojeći da jedan broj gradskih i prigradskih jedinica smjestimo u kasarnske uslove života i rada. Međutim, agresor kroz etničko čišćenje nesrpskog stanovništva protjeruje masovno iste na prostor općine Travnik. Sasvim razumljiva je bila i Odluka Predsjedništva Općine o ustupanju kasarne za smještaj civila koji su u to vrijeme pristizali.

RAD OPŠTO NA JAČANJU JEDINICA, UČVRŠĆIVANJE ODBRANE I IZVOĐENJE AKTIVNIH BORBENIH DEJSTAVA

U prvoj polovini maja 1992.godine, OpŠTO jača organizacijski i stručno, popunjava se sa iskusnim starješinskim kadrom. Da bi zadovoljio sve obaveze u ratnim uvjetima, izmješta se na lokaciju MZ „Šumeće“, u objekat nekadašnjeg restorana „Plava voda“. U gradskoj zoni Travnika stalne tenzije drže pripadnici HVO zauzimajući objekte i nastoje isprovocirati sukobe. I dalje ne prihvataju komandu OpŠTO za legalnu instituciju već paralelno učestvuju u svakodnevnim aktivnostima. Sa takvim ponašanjem uveliko su opterećivali rad Štaba TO na poslovima odbrane teritorije općine. Sredinom maja '92. godine u Travnik dolazi hrvatski general Tolo, koji pred

Ratno predsjedništvo općine Travnik iznosi ideju o zajedničkom djelovanju protiv istog agresora. Predlaže formiranje zajedničke Komande OpŠTO i HVO. Umorni od svakodnevnih provokacija od strane HVO i smirivanje istog od strane političkih predstavnika, ova ideja je jedva dočekan od strane bošnjačke politike. Tada je imenovan novi komandant zajedničke komande i njegov zamjenik (Ribo Haso i Stojak Ivica). Kao i svaka farsa, i ova je bila ista, nikada predstavnici HVO nisu ni pokušali da se približe OpŠTO u njegovoj osnovnoj misiji, odbrana grada, općine i građana od agresije.

Zbog nedostatka ličnog naoružanja, za sve pripadnike koji su mobilisani u jedinicama TO najveći problem RJ ŠTO je bilo očuvanje sigurne odbrane prema agresoru. Problem je predstavljala i dubina odbrane, kao i rezerva koja je neophodna za sprečavanje iznenadnih prodora neprijatelja. OpŠTO nastoji u tom smislu angažovati jedinice i ljudstvo koje nisu u neposrednom dodiru sa neprijateljem, angažujući ih na sve pravce linije odbrane u zoni odgovornosti, kao što su jedinice iz sastava RJŠTO Travnik i 1. travnički odred. Liniju odbrane od rijeke Krne, preko južnih padina Meokrnja, Lute grede, Vlaške gromile, Kajabaše, sela Sečeva, naselja u Turbetu, Šešićke planine, Karaulske gore, istočnih padina Radalja, Metalorada i Crkvina u Turbetu, sela Ganići, Kazići i Bijelo Bučje, su držale jedinice od mjesnog stanovništva potpomognute sa slobodnim snagama iz sastava OpŠTO.

Do početka juna 1992.godine, selo Goleš je držala jedinica sa četrdesetak naoružanih ljudi. Međutim, stalna prijetnja od okruženja je dovela do toga da se ista jedinica povuče na povoljnije taktičke položaje, što Štab TO Općine nije odobrio. Ali, za njih drugog rješenja nije bilo. Nasuprot naših jedinica bile su snage agresora iz sastava 1. KK (Prva kotorvaroška brigada, 22.pbr. i 1. pbr. iz Šipova).

Progonom Bošnjaka iz Donjeg Vakufa, kao i sela duž komunikacije prema Jajcu, krajem maja 1992.godine, put Turbe – Karaula – Jajce postaje rizičan za promet ljudstva i opreme, jer je stiješnjen između Radalja sa jedne i Galice sa druge strane, odakle su četnici sa artiljerijom i PA oruđima tukli sve što se kreće na putu. Iz tog razloga put se pretežno koristio noću, bez upaljenih svjetala na motornim vozilima. U naročito nezavidnoj situaciji su se nalazile jedinice u karaulskom džepu. I pored nezavidne situacije u pogledu opremljenosti taktičkog položaja, moral boraca je na visokom nivou. OpŠTO kroz svakodnevne kontakte, obiliske, procjenjuje i donosi odluke o aktivnim borbenim dejstvima, jer samo na taj način možemo sačuvati liniju odbrane i pokazati agresoru da mu neće biti lahko sa nama. Usitnjene jedinice nisu omogućavale izvođenje značajnijih borbenih dejstava, te je Štab TO odlučio da transformiše RJŠTO i da objedini manje formacijske sastave u odrede. Tako, da sad imamo formacijske jedinice: 1. i 2. travnički, Turbetski, Karaulski, Vlašićki odred, Odred Gradina, Han Bila, Mehurići, Hum i Ljuta Greda.

U drugoj polovini juna 1992.godine, u kasarni Travnik, od izbjeglica prognanih iz Bosanske Krajine, kao i dobrovoljaca iz Zapadne Evrope i Hrvatske, formirana je 1. krajiška brigada, na čijem je čelu bio Osman Omanović. Ista jedinica se aktivno uključuje u odbranu od agresora. Krajem juna (28.06 1992.godine) Štab TO je sa Komandom 1. travničkog odreda isplanirao akciju prema četnicima u rejonu sela Bešlije, Goleš i objekta Šarmaja. Istovremeno, sa Šešićke planine su planirane i diverzantske akcije na prostor Gostilja i Smeta. O rezultatu ovakvih aktivnih borbenih dejstava dovoljno govori da su četnici, u večernjim satima, na Travnik lansirali raketu „luna“ - zemlja – zemlja, koja je velike razorne moći. Da li zbog nestručnosti ili onog narodnog - da je i Bog na pravednoj strani, ista raketa je pala i eksplodirala na smetljištu Ovčareva, gdje joj je i bilo mjesto.

Komanda Oružanih snaga Armije RBiH u Travniku, kako se sada već transformisala u respektabilnu vojnu formaciju, i dalje radi intenzivno na očuvanju linija odbrane prema agresoru, vrši obuku komandi i jedinica, ali i planira i realizuje aktivna borbena dejstva duž cijele zone odgovornosti. Zbog blizine linije dodira sa neprijateljem, ova borbena dejstva su bila najefikasnija na Turbetskom i Karaulskom ratištu. Veoma značajnu podršku u odbrani teritorije općine ovdje treba istaći jedinice iz Zenice, Viteza, Busovače i Novog Travnika. Kada je u pitanju logistička podrška Oružanih snaga na općini Travnik, onda se ne možemo previše pohvaliti. Bilo je mnogo logističara, što pojedinačno, što preko humanitarnih organizacija, ali osnovni cilj njihovog angažovanja nije zadovoljen ako se uzme krajnji rezultat, opremljen, naoružan, nahranjen i zadovoljan borac – vojnik Armije R BiH. U ovakvim uslovima života i rada Opštinskog štaba odbrane, sa zonom odgovornošću od Meokrnja, preko Vlašića, pa Karaulske gore i do Bijelog Bučja je bio izuzetno složen, odgovoran i iscrpljujući. Još ako ovome dodamo činjenicu da smo stalno imali problem sa postrojbama HVO, koji nas nije priznavao. I dalje na porostoru općine su djelovale oružane snage (MOS i Specijalne jedinice Mečići) koji su imali svoju liniju R i K-a, pa se tako naša misija stalno usložnjavala.

U avgustu 1992.godine Štab je napravio Plan polaganja Svečane zakletve za sve komande i jedinice, što je, svakako, proteklo svečano.

Obuka, kao prioritet, za Štab je dobila poseban značaj kada smo organizovano upućivali regrute u Nastavni centar Zenica. Pomno smo pratili ovu aktivnost, a obučene regrute raspoređivali u formacijske jedinice. Krajem avgusta 1992.godine, na prostor općine Travnik dolazi 7. krajiška brigada, na čelu sa Fikretom Čuskićem, koja se smiješta u rejon Han - Bile. Početkom septembra 1992.godine (12. i 13.) Štab odbrane Travnika donosi Odluku o aktivnim borbenim dejstvima u zoni odgovornosti.

Bez obzira na slabu opremljenost naoružanjem, municijom i oruđima, znali smo da samo aktivna odbrana može biti sigurna i stabilna. Glavne snage

(Odred Muslimanskih snaga, Krajiška brigada i Karaulski odred) su bili angažovani na pravcu: Šešićka planina – Gostilj, dok su pomoćne snage (RŠOS Mehurić i Han Bila) djelovali na pravcu: Studenjača – Meokrnje. Na glavnom pravcu naše snage su uspjele prodrijeti na prostor Jajačke općine u sela Kokići i Grdovo. Međutim, zauzete položaje nismo zadržali, ali smo na pomoćnom pravcu ostvarili uspjeh. Oslobođen je značajan dio teritorije općine (Meokrnje, Glavica, Javorak), a linija odbrane je pomjerena za 4 km prema četnicima. Neprijatelju su naneseni gubici u živoj sili i tehnici. Od tada naše jedinice dobijaju samopouzdanje, jača im moral, pogotovo ako se uzme da smo vjerom i srcem savladali agresora na tom prostoru koji je daleko bio naoružaniji i opremljeniji.

Sredinom septembra 1992.godine, obzirom da su djelovale na travničkoj općini, kao 1. i 7. krajiška brigada sa po jednim aktivnim bataljonom, Naredbom pretpostavljene komande, u Zenici, 1. krajiški bataljon je ušao u sastav 7. krajiške brigade, kao njen 3. bataljon. Obje ove jedinice su imale veliki doprinos u odbrani grada Jajca, te u aktivnim borbenim dejstvima na našoj općini. Snabdijevanje jedinica koje su branile Jajce i Pougorje je išlo preko zone odgovornosti našeg Štaba (Turbe – Karaulska gora). Zbog žestokog pritiska srbo-četničkog agresora na položaje branioca grada Jajca, jedinice Armije RBiH, kao i jedinice HVO koje su u to vrijeme bile u Jajcu, bile su prinuđene da se povuku prema travničkoj općini. Karaulska gora i Karaulska dolina postaju prvom linijom odbrane. U nezavidnom položaju su se našle naše jedinice u odnosu na agresora koji je bio na Smetu, Gostilju i Radalju.

Štab OS Travnik angažuje sve ljudske i druge resurse da očuva ovaj prostor. Ovdje, svakako, treba istaći angažovanje i Okružnog štaba Zenica, jer su bili svjesni da situacija poslije pada Jajca može biti prenijeta i na borce koji su branili Karaulu. I pored nastojanja i odlučnosti da se linija odbrane sačuva, desio se sindrom Jajca. Jedinice koje su branile Karaulu povukle su se 14.11.1992.godine i formirale odsudnu odbranu na prilazima Turbetu.

TRANSFORMACIJA ORUŽANIH SNAGA ARMIJE R BiH NA PROSTORU OPĆINE TRAVNIK

Nakon stabilizacije linija odbrane na turbetskom ratištu i na cijeloj zoni odgovornosti travničke općine, zbog neminovnosti, a po Naređenju ŠVK OS R BiH, počinje proces ukрупnjavanja jedinica Armije Bosne i Hercegovine. Od početka agresije, preko spontanog organizovanja malih teritorijalnih sastava i događaja koji su potom uslijedili, ispoljeno je niz slabosti u organizacijskom sistemu komandi i jedinica.

Ovo se direktno odražavalo na kvalitet, efikasnost izvođenja odbrane. U sistemu R i K-a pojedinih nivoa (Rejonski štab – odred – četa) dolazilo je

do preplitanja nadležnosti, što je rezultiralo kašnjenjem u pripremi i u toku izvođenja borbenih dejstava.

U borbenim dejstvima ispoljavale su se pojave nesnalaženja, netačnog izvještavanja i paničnog ponašanja.

Početak novembra 1992.godine (05.11.) član ŠVK Enver Hadžihasanović, zajedno sa timom starješina, a poslije sagledavanja ukupnog stanja na prostoru Srednje Bosne, potpisuje prijedlog o preformiranju jedinica na ovim prostorima.

Na osnovu ovog prijedloga, Štab Vrhovne komande, 09.11.1992.godine, naređuje da se na teritoriji općine Travnik formira: jedna motorizovana i jedna brdska brigada, kao i jedan do dva protivdiverzantska odreda pri Općinskom štabu odbrane.

Komanda Općinskog štaba odbrane Travnik, postupajući po Naređenju ŠVK, vrši procjenu i donosi odluku o formiranju brigada, u kojoj reguliše slijedeće: odrede Oružanih snaga u Lašvanskoj dolini preformirati u 312. mtbr., a da se odredi Biljanske doline, Šipraški bataljon i bataljon PL preformiraju u 306. bbr.

Jedinice koje su sačinjavale 312. mtbr. su: 1. i 2. travnički odred, Karaulski, Turbetski, Vlašički i odred Gradina. Zona odgovornosti brigade nalazi se na Turbetskom ratištu: desno - jugoistočne padine Galice (selo Sečevo), lijevo: sjeverno - od sela Bijelo Bučje (Šarmalja).

Odredi Biljanske doline: Mehurić, Han Bila, Ljuta Greda, Hum, kao i bataljoni: Šipraški i PL ulaze u sastav 306.bbr. Naređenje oko formiranja i ulaska jedinica u sastav 306.bbr. neće biti do kraja ispoštovano pošto se bataljon PL priključio 314. mtbr.

Zona odgovornosti brigade nalazi se na vlašičkom ratištu: desno Meokrnje, lijevo Ledenica – Kajabaša.

Prilog br. 1

**P R E G L E D
MOBILIZACIJSKIH ZBORIŠTA RJ TO OPŠTINE TRAVNIK**

Redni broj	RATNA JEDINICA	Broj v/o	Trajanje mobilizacije	MOBILIZACIJSKO ZBORIŠTE
1	2	3	4	5
1.	OpŠTO sa zšč	95	M + 12	s. Jankovići
2.	pdvvTO	50	M + 12	Šarića brdo – Groblje
3.	PoB to	94	M + 24	Bašbunar – rezervoar
4.	1. snč	15	M + 12	Babanovac – Banjalučki hotel
5.	2. snč	15	M + 12	Babanovac – Banjalučki hotel
6.	Organ za prijem MS i nekretnina od JA	49	M + 12	Kasarna „P. Mečava“
7.	Odred TO	343	M + 18	s. Kraljevice
8.	Smučarski vod	23	M + 12	Bašbunar – Groblje
9.	3/12 part.br.TO	399	M + 36	s. Grahovik
SVEGA MANEV. I TAKT.JEDINICE		1.083		
10.	RjŠTO Travnik	10	M + 12	Prostorije MZ „Centar“
11.	1. četa	96	M + 12	Bašta kod „Konaka“
12.	2. četa	96	M + 12	Dolac n/L – igral. FK „Lašva“
SVEGA RjŠTO TRAVNIK		202		
13.	RjŠTO Han Bila	10	M + 12	Prostorije MZ „Han Bila“
14.	1. četa	96	M + 12	Guča Gora – Škola
15.	2. četa	96	M + 12	Pašica – šumarska kuća
SVEGA RjŠTO HAN BILA		202		
16.	RjŠTO Turbe	10	M + 12	Prostorije MZ „Turbe“
17.	1. četa	96	M + 12	s. Varošluk
18.	2. četa	96	M + 12	s. Voćnjak – groblje
19.	3. četa	96	M + 12	s. Vitovlje – Škola
SVEGA RjŠTO TURBE		298		
SVEGA JTO MZ:		702		
UKUPNO TO OPŠTINE		1.785		

Prilog br. 2

O B A V I J E S T
SAVJETA ZA NARODNU ODBRANU OPŠTINE TRAVNIK

Iako je Odluka Predsjedništva Republike Bosne i Hercegovine o objedinjavanju svih naoružanih snaga na teritoriji Republike Bosne i Hercegovine, već emitovana zbog značaja ove Odluke još jedanput je ponavljamo u cijelosti:

Na osnovu amandmana 51. i 73. na Ustav SR BiH i Uredbe Predsjedništva Republike Bosne i Hercegovine, broj: 01-011-301/92, Predsednišvo Republike Bosne i Hercegovine na sjednici održanoj 09. aprila 1992.godine donijelo je

O D L U K U
o objedinjavanju svih naoružanih snaga na teritoriji
Republike Bosne i Hercegovine

1. Svi naoružani sastavi i pojedinci, osim snaga JNA i snaga MUP-a, koji djeluju na teritoriji Republike Bosne i Hercegovine, pod raznim oznakama i simbolima, dužni su da se prijave opštinskim, okružnim i Gradskom štabu teritorijalne odbrane, radi stavljanja pod jedinstvenu komandu i dobivanje jedinstvenih obilježja.
2. Svi štabovi teritorijalne odbrane se obavezuju da izvrše prihvata svih prijavljenih grupa i pojedinaca, evidentiraju ih i stavljaju u funkciju odbrane opštine, okruga, grada i Republike.
3. Sve naoružane grupe i pojedinci, koji se ne prijave i ne stave pod komandu opštinskim štabovima teritorijalne odbrane, odnosno okružnim štabovima teritorijalne odbrane i gradskom štabu TO Sarajevo, smatraće se paravojnim formacijama, a prema istima će biti preduzete odgovarajuće zakonske sankcije.
4. Rok odaziva, prijavljivanja i evidentiranja je najkasnije 15. april 1992.godine.
5. Za sprovođenje ove Odluke odgovorni su Ministar za narodnu odbranu, Ministar za unutrašnje poslove i Komandant teritorijalne odbrane Republike Bosne i Hercegovine.
6. Odluku objaviti putem sredstava javnog informisanja.

PREDSJEDNIŠTVO REPUBLIKE BOSNE I HERCEGOVINE

U cilju realizacije Odluke predsjedništva, Savjet za narodnu odbranu opštine Travnik poziva sve naoružane pojedince i grupe pod raznim oznakama i simbolima osim snaga JNA i MUP-a i sve građane koji posjeduju naoružanje u ličnoj svojini da se prijave Opštinskom štabu TO radi stavljanja pod jedinstvenu komandu i dobivanje jedinstvenih obilježja.

Za područje grada prijavljivanje se vrši u prostorijama Opštinskog štaba TO – zgrada Stanice javne bezbjednosti, a za ostalo područje Opštine u sjedištima mjesnih zajednica gdje će biti odgovorno lice.

Pozivamo građanstvo da što prije izvrše ovu obavezu ne čekajući 15. april kada je krajnji rok, kako bi se jedinstveno i pravovremeno moglo pristupiti organizaciji zaštiti ljudskih života i materijalnih dobara

PREDSJEDNIK SAVJETA NO
 Izet Tamburić, s. r.

REPUBLIKA BOSNA I HERCEGOVINA
 ŠTAB TERITORIJALNE ODBRANE
 T R A V N I K

Str.pov.br.:o2/12o-2
 Dana:11.o6.1992.godine

VOJNA TAJNA
 STROGO POVJERLJIVO
 Primjerak broj: 5

Naredjenje za formiranje
 jedinica, dostavlja:-

Asto Travnik

U cilju maksimalne iskoristivosti postojećeg naoružanja i racionalne upotrebe ljudstva,

N A R E D J U J E M :

1. Svo naoružanje od privatnih lica i grupa izuzeti uz davanje potvrda i staviti ga u funkciju odbrane. Stavljjanje naoružanja u funkciju odbrane regulisano je odlukom Predsjedništva Republike Bosne i Hercegovine, a konačan status ovog naoružanja takodje će riješiti Predsjedništvo.

2. Odmah dovršiti rad na formiranju jedinica prema postojećem naoružanju. U skladu sa mogućnostima od postojećeg ljudstva formirati jedinice u rezervi (najmanje jednu a najviše tri) koje pripremati i sa njima vršiti smjene na položajima odbrane i drugim obrambenim zadacima. Za svaku jedinicu odrediti komandni kadar i tokom dana izvesti komandantska i komandirska izvidjanja na kojima konkretizovati zadatke (precizirati položaje, inženjersko uređenje, način odbijanja napada, način povlačenja na rez.položaju u slučaju prodora jačih snaga neprijatelja ...), kako bi svaka smjena u svakom trenutku mogla organizovano braniti dodjeljene položaje.

3. U jedinice rasporediti svo sposobno ljudstvo od 18 do 55 godina, a za ljudstvo koje nije odslužilo vojni rok organizovati i izvesti posebnu obuku. Zabranjujem odlazak na borbeni zadatak omladinicima koji nisu uspješno savladali ovu obuku.

4. O realizaciji ovog Naredjenja dostaviti mi pisani izvještaj do 17.o6.1992.godine, a u slučaju iskrslih problema pri realizaciji tražiti pomoć od odgovornih komandanata po pravcima.

Radjeno u 8 primjeraka i dostavljeno:

- Regijskim Štabovima X5
- OdTO Travnik
- OdTO Maraula
- a/a



Migalo Enver

PRIPREME ZA OTPOR AGRESIJI 1991.GODINE I ODBRANA OD AGRESIJE U 1992.GODINI NA PODRUČJU OPĆINE TRAVNIK

- Stanica milicije Han Bila i odbrana releja Vlašić -

Rezervna stanica milicije Han Bila, u sklopu Stanice milicije Travnik, u cjelokupnom sastavu mobilisana je 20. 09. 1991. godine. Sjedište Stanice nalazilo se u naselju Han Bila, prvo u prostorijama Osnovne škole, da bi zatim prešli u prostorije MZ pomenutog naselja.

Zbog političke i bezbjednosne situacije, Stanica milicije Han Bila u cjelokupnom sastavu radila je blizu 3 mjeseca.

Djelokrug i samo vršenje poslova Službe javne bezbjednosti bilo je od mjesta Zukića Most do Meokrnja i Ovnak do Malina. U tom regionu obuhvaćen je veći broj sela i zaseoka sa muslimanskim, hrvatskim i srpskim življem, te je prema broju stanovnika tako bio i zastupljen nacionalni sastav Stanice milicije Han Bila. Komandni kadar Stanice milicije je komandir Migalo Enver, zamjenik Muković Ferid i pomoćnik Jandrić Zvonko.

Stanica milicije Han Bila u tom razdoblju imala je veoma dobre i zapažene rezultate na očuvanju bezbjednosne situacije na području, otkrivanju i hvatanju učinilaca krivičnih djela, preprodaji i švercu oružja i drugih eksplozivnih naprava, na očuvanju javnog reda i mira, te očuvanju zajedničkog djelovanja i rada samih pripadnika. U više navrata, pohvaljivani smo od strane komandira i načelnika Stanice milicije Travnik i načelnika centra Zenice.

U tom razdoblju Stanica milicije Han Bila izgubila je jednog pripadnika i to Selavu Senada, iz Gluhe Bukovice, koji je izvršio samoubistvo, zatim došlo je do samoranjavanja jednog pripadnika u nogu i to Kasumović Zijada iz sela Pode.

Procjena političko-bezbjednosne situacije od strane Stanice milicije Travnik naložila je da se jedan dio snaga demobilše, te je ostalo oko 15 milicionera da budu u ispomoći aktivnom sastavu milicije. Pomenuti milicioneri bili su

na ispomoći aktivnom sastavu milicije sve do 06. 03. 1992. godine, kada se umnogome usložila političko-bezbjednosna situacija na području opštine Travnik. Ponovo je data naredba za potpunu mobilizaciju Stanice milicije Han Bila, te od tada počinje rad Stanice milicije Han Bila u ratnim uslovima i njena djelovanja na području opštine Travnik.

Prvi zadatak dobili smo od komandira i načelnika Stanice milicije Travnik da kao stanica obezbijedimo relej na Vlašiću, jer su vojnici, bez ičijeg znanja i najave, zaposjeli plato Babanovca. S obzirom na važnost zadatka i opasnosti koje su vrebale izvršavajući pomenuti zadatak, traženo je da to budu dobrovoljci, te tom prilikom prijavili su se slijedeći milicionari i rukovodilac Migalo Enver, Klarić Dragan, Muković Senad, Prcanović Ešref, Zolota Zehrudin, Kasumović Semir, Barać Drago, Jusić Šaban, Kasumović Sabahudin.

Na samom početku oko odlaska na relej, bilo je problema i smetnji od strane radnika SRC Vlašić, koji nisu htjeli da ustupe, to jest, odvezu smjenu „ratrakom“ na relej. Naporom komandira i načelnika Stanice milicije Travnik obezbijeđen je prevoz helikopterom iz Travnika direktno na relej, sa svom opremom i naoružanjem.

Relej, civilni dio, to jest dio koji je vlasništvo TV Sarajevo zaposjeli smo oko 14.00 časova. S obzirom da se očekivao direktan napad snaga JNA i domaćih pripadnika SDS-a, razradili smo odmah plan odbrane releja i pristupili realizaciji.

Negdje oko 20 časova prvog dana našeg boravka, stražar na platformi releja dao je uzbunu, kao da se kroz snijeg približava „ratrak“ mašina za prevoz ljudi po snijegu, zauzeli smo borbene položaje i ostali tako cijelu noć, ali smo sutradan ustanovili da nije bilo nikakvih kretanja „ratraka“. Patrole su tog dana obišle šire i bliže područje releja, te takođe ustanovili da nije bilo nikakvog kretanja, kako mašina tako i ljudi. Moramo napomenuti da u pomenutom objektu nije bilo vode, te smo morali topiti snijeg i tako koristili snijeg u nedostatku vode. Drugi dan uspostavili smo kontakt sa rukovodiocem obezbjeđenja u vojnom dijelu, sa vodnikom prve klase Rajković Slobodanom, te se dogovorili o načinu dolaska na relej, izlaska, obilaska patrola, gdje se strogo pridržavalo i nije bilo nikakvih problema.

Patrola milicije, zajedno sa patrolom vojske, jedan dan išli su na otklanjanje kvara rezervoara vode na Devečanima i nisu uspjeli otkloniti kvar. Gore navedena posada ostala je 9 dana na obezbjeđenju, da bi je, po naređenju komandira, ponovo zamijenila postava Stanice milicije Han Bila.

Također, i kada je druga postava bila nije bilo nikakvih problema na samom releju, ali je bilo oko prevoza ljudi sa platoa Babanovac „ratrakom“, gdje se kasnilo čitav dan.

Druga smjena ponovo je zamijenjena ljudstvom iz Stanice milicije Han Bila. Ni u trećoj smjeni obezbjeđenja na releju Vlašić nije bilo nikakvih problema,

sem nedostatka vode i hrane, jer je treća smjena bila 5 dana duže nego je planirano, pa je nedostajalo hrane. Tokom obezbjeđenja releja (25 dana) od strane milicije Han Bila, redovno je održavan prijateljski odnos sa pripadnicima JNA i nije bilo nikakvih problema. Njihove smjene i potrebe povremeno je dovlačio helikopter JNA i „ratrak“ sa platoa Babanovac. Dalje se nastavilo obezbjeđivati relej sa pripadnicima drugih stanica, ali je i dalje Stanica milicije Han Bila davala po jednog ili dvojicu milicionera. Početkom četvrtog mjeseca, Stanica milicije Han Bila, po naređenju komandira i načelnika Stanice milicije Travnik, počela je davati ispomoć u ljudstvu na punktu u Turbetu i drugim selima oko Turbeta, gdje je bila ratna zona.

S obzirom da su na predjelu Crkvina i Voćnjaka u Turbetu već bile stacionirane snage SDS-a i četničke snage, dobili smo naređenje od načelnika MUP-a da Stanica milicije Han Bila obezbijedi držanje punkta na benzinskoj pumpi Turbe. Po dolasku na lice mjesta, u 21 00 časova, sa 15 milicionera zaposjeli smo punkt i nastavili raditi na kontroli i pretresu lica i vozila. Odmah smo, uz pomoć mještana Turbeta, postavili grudobrane i mitraljesko gnijezdo. Na tom položaju, to jest punktu, ostali smo do jutra - 5. 04. 1992. godine, da bi se potom vratili u matičnu jedinicu Han Bila. U toku noći, u više navrata, načelnik MUP-a, Fazlić Asim, obilazio je položaj, te davao neophodne upute. Nije bilo nikakvih problema.

Samo odvijanje situacije zahtijevalo je još veće angažovanje milicije na području opštine Travnik. Tako je 11. 04. 1992. godine došla naredba od načelnika MUP-a Travnik, da se jedan broj milicionera Stanice milicije Han Bila mobilise u što kraćem roku. Tako je 25 milicionera mobilisano i došli smo u Stanicu milicije Travnik, gdje smo dobili zadatak da milicioneri Han Bile, stanica Centar -Travnik, Dolca i Nove Bile trebaju pružiti pomoć stanovništvu u selu Bijelo Bučje. Dobili smo naredbu od komandira Harambašić Ivica - da zaposjednemo selo Bijelo Bučje, da budemo u kućama i, u slučaju prodora neprijateljskih snaga, da se tada branimo. Formirana je jedna jedinica od 45 milicionera, naoružana sa lahkim pješadijskim naoružanjem, i oko 23.00 sati počela se prebacivati do sela Bijelo Bučje. Vozilima smo kroz selo Kraljevice došli do podnožja brda zvano Mešćema, da bi se, potom, tu iskricali i pješice nastavili put prema odredištu. Na vrhu brda Mešćema dočekala nas je patrola sela Pulac i provela do samog sela. Tu smo došli oko 00.30 sati, gdje nas je dočekala patrola sela Bijelo Bučje. Komandir grupe bio je Migalo Enver i sa još tri milicionera se uputio u selo Bijelo Bučje, u izviđanje. Po dolasku u selo, upoznao sam se sa rasporedom straže oko sela, te odmjerenim naredbama postavio odbranu sela. Ostali broj milicionera je ostao u selu Pulac, u pripravnosti, da intervenišu u slučaju oružanog napada. Neprijatelj je na području Despotove kuće cijelu noć dovlačio neka sredstva, koje mi nismo mogli registrovati. U toku noći, putem radio-veze, dva puta sam

razgovarao sa načelnikom i pitao - da li da poduzimamo ikakve akcije, ali mi je saopšteno da ne poduzimam ništa, nego da radim po dogovoru, to jest, čekanju napada od strane neprijatelja.

Nije bilo nikakvih borbenih dejstava niti ikakvih problema, i tu smo ostali do 08.00 časova, gdje smo se, uz saglasnost načelnika, povukli u matičnu jedinicu – Stanicu milicije Han Bila.

Dana 13. 04. 1992. godine Stanica milicije Han Bila ponovo je uputila 10 milicionera na punkt u Turbetu, u vremenu od 22.00 do 08.00 časova.

Tada je u toku noći otvarana vatra od strane neprijateljskih formacija, najvjerovatnije iz snajpera. Sa naše strane ispaljena su 2-3 metka, i ništa više. Milicioneri su zamijenjeni u 08.00 časova, po naredbi načelnika Fazlić Asima.

Kako su se stvari komplikovale na području opštine Travnik i bezbjednosna situacija sve više usložnjavala, pogotovu na području Turbeta, dana 16. 04. 1992. godine, u 17.00 časova, dobio sam naredbu od načelnika Stanice milicije Travnik, da cjelokupnu Stanicu milicije Han Bila stavim u stanje pune ratne pripravnosti. U 19.00 časova svi milicioneri su stavljeni u stanje borbene gotovosti i tu smo čekali nova naređenja. Oko 21.00 časova naređeno je da sa cjelokupnim sastavom zaposjednemo punkt u Turbetu i obezbijedimo odbranu punkta i bližih objekata koji se nalaze oko punkta. U 22.00 časova, sa 70 milicionera Stanice milicije Han Bila, pomenuti punkt je zaposjednut, i podijeljeni su zadaci iz Naredbe i tu ostali do 09.00 časova, dok načelnik Fazlić Asim nije najavio povlačenje u matičnu jedinicu. U toku noći nije bilo nikakvih problema niti provociranja od strane neprijatelja.

Dana 18. 04. 1992. godine, 15 milicionera iz Stanice milicije Han Bila ponovo su išli na ispomoć u Turbe, na obezbjeđenje kontrolnog punkta, i tu ostali 24 sata. U toku noći zapažen je veći broj svjetlećih raketa koje su slate sa područja sela Đelilovac. Komandir Hodžić Habib je obilazio i okolna rubna područja, gdje su bila povremena borbena dejstva, te tom prilikom u selu Ganići zatekao mješovitu patrolu Srba i Muslimana, s obzirom da su signali padali na tom lokalitetu. Nije bilo nikakvih borbenih dejstava niti provociranja ni sa jedne strane.

Napominjem da smo u svim dotadašnjim angažiranjima na držanju punkta u Turbetu imali dobru saradnju i zaštitu od pripadnika TO Turbe. Posebno bih istaknuo domaćinski odnos prema nama u bifeu „Amaro“, od strane Ganić Adema, koji je u svako doba dana i noći milicionerima davao hranu i osvježavajuće napitke.

Nismo imali dobru saradnju ni pomoć od strane milicionera i rukovodioca Stanice milicije Turbe, koji su se najčešće povlačili čim smo mi dolazili na punkt. Ovim su stvarali nezadovoljstvo kod drugih milicionera i pripadnika TO Turbe. Bila je česta pojava da se sa punkta nosila municija i zaštitna oprema (pancir- košulje). S obzirom da je došlo do napada na Turbe,

načelnik Stanice milicije Travnik, oko 14.00 časova, naredio je angažovanje milicionera Stanice milicije Han Bila na odbrani Turbeta. U 14.30 časova milicioneri su, sa svojim zaduženim naoružanjem i municijom, krenuli put Turbeta. U sastavu ove jedinice su bili Migalo Enver, Zolota Zehrudin, Zolota Hajrudin, Luković Mehmed, Prcanović Ešref, Hodžić Ramiz, Brkić Ismet, Jusić Šaban, Hasičić Salih, Peša Marko, Pušelja Zlatko i Fuško Šaban.

Gore navedeni milicioneri javili su se u Turbe, dana 20. 04. 1992. godine, u 16.00 časova, i stavili se na raspolaganje komandiru odjeljenja milicije Turbe - Dautović Kenanu. Isti je ispred Stanice milicije u Turbetu postrojio pomenute milicionere i izdao kratke upute. Određena su borbena mjesta, to jest, linija odbrane koju će držati da neprijatelj ne bi prodro u Turbe. Pod žestokom vatrom agresora iz pješadijskog naoružanja, milicioneri su počeli zauzimati svoje položaje na relaciji od Vatrogasnog doma do direkcije preduzeća „Metalorad“, duž ulice Aleja. Kako su zauzimali borbene položaje, prihvatili su borbu i odmah otvarali vatru prema neprijatelju koji je djelovao sa područja Crkvina i Voćnjaka. Prvu vatrenu liniju spojili su sa milicionerima Stanice milicije Travnik, koji su držali punkt „Ina“, pa do Vatrogasnog doma. S obzirom da su bile žestoke borbe na prvoj borbenoj liniji, utrošene su veće količine municije, koju su sa sobom donijeli milicioneri. Uvidjevši to, pripadnici TO Turbe su, kroz žestoku neprijateljsku vatru, doturili potrebnu municiju na položaj. Oko 17 00 časova, neprijatelj je počeo djelovati i minobacačkom vatrom, tako da su granate padale po položajima koje su zauzimali milicioneri Stanice milicije Han Bila. Iako su granate padale uz sami položaj, milicioneri se nisu povlačili ni metra, ne dozvolivši neprijatelju da napravi ni jedan korak naprijed prema naselju Turbe. U tim prvim okršajima i vođenju borbe, do 18.00 časova, posebno se isticao milicioner Jusić Šaban, koji je, rukujući puškomitraljezom, doprinio da utihne neprijateljska vatra. Oko 18.00 časova, na mjestu Aleja, u neposrednoj blizini Sportskog centra, geler granate koja je eksplodirala udarivši u krošnju drveta, ranio je u nogu milicionera Zolota Zehrudina. Nakon kraćeg vremena, u neposrednoj blizini ranjavanja Zehrudina, geler granate ranio je i milicionera Stanice milicije Travnik - Terzić Senada. Obojica su ostala na mjestu ranjavanja dok nije umanjila neprijateljska vatra. Imenovani su ranjeni u trenutku kada je bio najžešći napad agresora. Kada se vatra stišala, pripadnici TO Turbe i milicioneri su pristupili izvlačenju ranjenika, iako su konstantno bili pod snajperskom vatrom. Obojica su izvučeni bez gubitaka u ljudstvu i prevezeni u travničku bolnicu, gdje im je pružena neophodna liječnička pomoć. Važno je istaknuti da je milicioner Zehrudin, poslije vađenja gelera iz noge i previjanja, tražio da se ponovo vrati na prvu borbenu liniju u Turbetu, i to na ono mjesto gdje je ranjen.

Oko 19.50 časova neprijatelj je pojačao svoju minobacačku vatru po civilnim objektima, usljed čega je zapalio kuću i objekat „Amaro“, vlasništvo

Ganić Adema. Vidjevši kuću u plamenu, agresor je pojačao vatru iz raspoloživog naoružanja i pokušao je prodor pješadije u Turbe. Navedeni pokušaj je energično odbijen i neprijatelj je vraćen na svoje prvobitne položaje, u Crkvine, Voćnjak i područje oko Varošluka. Neprijateljska vatra je smanjena oko 22.00 časa, kada je nekoliko stambenih objekata u Turbetu bilo u plamenu, a više ih je oštećeno. Agresija na mjesto Turbe prestala je oko 23.30 časova i tek tada su milicioneri uspjeli uzeti predaha i osvježiti se sendvičima i sokovima, koje su na prvu borbenu liniju donijeli pripadnici TO Turbe. U toku naredne noći dolazilo je do povremenog otvaranja vatre od strane neprijatelja.

Dana 21. 04. 1992. godine, u jutarnjim satima, policajce Stanice milicije Han Bila i Travnik zamijenile su jedinice TO Busovača. Važno je istaknuti, da je u toku borbenih dejstava bilo konstantno otvaranje vatre po položajima koje su držali policajci iz Stanice milicije Han Bila. Otežavajuće je bilo što je na policajce otvarana vatra i iz kuća koje su im bile iza leđa. Sa jednim ranjenim i ostalim vidno iscrpljenim milicionerima, vratili smo se u matičnu jedinicu u Han Bili, oko 10.00 časova.

Dana 21. 04. 1992. godine u Stanici milicije Travnik upoznali smo načelnika Fazlić Asima o borbenim dejstvima Stanice milicije Han Bila, i od njega tražili dalje upute za rad. Naredio nam je da nastavimo sa započetim aktivnostima na terenu i budemo u stalnoj pripravnosti i spremni za okršaje sa neprijateljem na cijelom području općine Travnik. Na jednom od narednih sastanaka (24. 04.1992. godine) donesena je odluka da Stanica milicije Han Bila, u ovim uslovima, obezbjeđuje relej Vlašić i da neće biti angažovana na drugim poslovima. Na sastanku svih komandira SJB Travnik odlučeno je da se odmah pristupi pripremi oko upućivanja jedne smjene na relej Vlašić. Smjena je zakazana za 26. 04. 1992. godine. S obzirom na dodatne okolnosti oko kretanja smjene, trebalo je obezbijediti i konje za nošenje opreme i naoružanja. Sve je bilo pripremljeno već oko 08.00 časova, 26.04. 1992. godine. Nismo imali potrebno naoružanje za dužu i žešću borbu, pa smo ponijeli naoružanje iz Stanice, kojim su milicioneri zaduženi. Prema releju, preko sela Dub, sa konjima i natovarenim rančevima, krenuli su slijedeći milicioneri: Fuško Šaban (rukovodilac odjeljenja) Hodžić Spaho, Arnautović Mujo, Stojak Ivan, Luković Huso, Tomić Ivica, Husić Adil, Sažić Sejd, Peša Marko, Brkić Meho i Delalić Edin. Istog dana su stigli na relej Vlašić (oko 14.00 časova), gdje su izvršili primopredaju i javili da je smjena izvršena bez ikakvih problema. U toku noći imali smo kontakt sa istima radiovezom i saopšteno je da nema nikakvih problema.

Dana 27. 04. 1992. godine, oko 11.00 časova, uspostavio sam telefonsku vezu sa Fuško Šabanom, koji mi je saopštio da je primijećeno da su agresorski vojnici i pripadnici SDS-a zauzeli dom Devečane i da su se tog dana počeli ukopavati oko ovog doma. O ovome sam odmah obavijestio načelnika

Fazlić Asima i Harambašić Ivicu. Tog dana nisu registrovani nikakvi pokreti lica koja su se uselila u dom.

Narednog dana, oko 08.00 časova, obavio sam razgovor sa Fuško Šabanom koji mi je saopštio da je primijetio kretanje lica u dužini oko 300 – 500 metara. Ustvari, iste one vojnike koji su se uselili u dom Devečani. Istog dana, na tom potezu vršili su ukopavanja, ali nisu mogli ustanoviti da li ukopavaju neko teško oružje ili samo kopaju rovove. Tog dana Fuško Šaban je obavio i telefonski razgovor sa načelnikom Fazlić Asimom, koji mu je rekao da poveća budnost i maksimalno pripremi ljude za odbranu u slučaju napada na relej. U toku noći telefonom sam u više navrata obavljao razgovor sa Šabanom, koji mi je rekao da je on u punoj borbenoj gotovosti.

Dana 29. 04. 1992. godine, u jutarnjim satima, ponovo se Šaban javio telefonom i saopštio da je primijetio pokretanje neprijateljskih vojnika od Devečana prema releju i da su već došli na mjesto odakle se mogu stalno posmatrati sa stražarskih mjesta na kojima su bili naši policajci. Zaustavili su se na oko 1 km od samog releja i tu ponovno pristupili ukopavanju bunkera i zaštitnih grudobrana. Nikakve druge radnje nisu preduzimali. U poslijepodnevnim satima, na relej, po magli i nevremenu, došlo je oko 25 vojnika koji su ušli u dio releja koji drži vojska. Moglo se primijetiti da su bili dobro naoružani pješadijskim naoružanjem, ručnim bacačima i zoljama. U toku noći nije bilo nikakvih problema niti otvaranja vatre. O ovome je odmah obaviješten načelnik Fazlić Asim i komandir Harambašić Ivica. U toku noći ništa nije poduzimano, niti saopšteno Policijskoj stanici Han Bila. Dana 30. 04. 1992. godine, u jutarnjim satima, ponovo je primijećeno kretanje vojske prema releju, koja se zaustavila na oko 200 metara od releja i tu počela sa ponovnim ukopavanjem i razapinjanjem šatora. Uočeno je i kretanje teretnih motornih vozila iz pravca Devečana. O ovome je obaviješten načelnik Fazlić Asim. Nakon kraćeg vremena, telefonom me, također u jutarnjim satima, pozvao rukovodilac vojnog dijela releja, koji mi je saopštio da predamo relej u ruke JNA, jer je i njemu tako naređeno. Poslije ovog ultimatum, uspostavljena je veza sa TV Sarajevom, kada smo javnosti saopštili namjere pripadnika JNA. Od radnika iz Sarajeva, koji su odgovorni za relej i načelnika Fazlić Asima dobili smo upute da relej ne predajemo u njihove ruke.

Ja, komandir Policijske stanice Han Bila, Migalo Enver, stupio sam u kontakt sa načelnikom Fazlić Asimom i komandirom Harambašić Ivicom i upoznao ih detaljnije o snagama naših policajaca o vrsti naoružanja i količinom municije kojom raspolažemo. U 16.00 časova dobio sam naredbu da stupim u kontakt sa Tomom Rajićem, načelnikom za Teritorijalnu odbranu, jer je već bio napravljen plan oko odbrane releja. U 17.00 časova u kancelariji Tome Rajića, u Opštini, Rajić mi je iznio plan i raspored snaga HVO-a na dijelu platoa Vlašića, koji oni pokrivaju. Na tom sastanku dogovorili smo se

da dana 01.05. 1992. godine pokušamo odbraniti relej Vlašić, jer se tada već znala namjera neprijatelja i pokušamo pomoći policajcima koji su vršili obezbjeđenje releja. Negdje oko 19.00 časova uspostavio sam telefonsku vezu sa Fuško Šabanom, koji mi je saopštio da je ponovo dobio ultimatum od agresorske vojske da u roku od 5 minuta preda releje ili će ga oni napasti sa raspoloživim oružjem. Nisu pristali na ultimatum koji im je postavljen, da bi nakon isteka od 5 minuta bile bačene dvije bombe ili granate na dio u kojem je boravila policija i tehničko osoblje releja Vlašić. Kada su čuli eksplozije bombi, uzvraćeno je sa jednom bombom od strane policije, jer ih više nisu ni imali. Poslije bačene bombe, u toku noći nisu zapažena nikakva borbena dejstva. U 19.40 časova ponovo smo stupili u kontakt sa odgovornim licima iz TV Sarajevo, kojima smo saopštili da smo napadnuti od strane JNA na releju. Tu informaciju prenio je i TV Dnevnik Televizije Sarajevo. U toku razgovora sa Šabanom, saopštio sam mu da dolazimo upomoć. Prilikom zadnjeg razgovora, Šaban mi je saopštio da se u releju nalazi od 35 do 40 neprijateljskih vojnika.

Policajska stanica Han Bila, u kompletnom sastavu, bila je u punoj borbenoj pripravnosti od dana 28.04. 1992. godine. Oko 21.00 časova okupili smo se u prostorijama policije Mehurić, gdje smo se dogovorili oko pomoći našim kolegama na releju, te o kretanju prema releja. U Mehuriću, Policijskoj stanici Han Bila pridružilo se oko 10 milicionera Policijske stanice Guča Gora. Komandir Policijske stanice Guča Gora, Aganović Ahmet, po naređenju Fazlić Asima, dovezao nam je i podijelio 5 sanduka municije za naoružanje koje smo mi imali, to jest, dužili.

Nakon zaduženja municije i obavještenja o stanju na releju Vlašić, iz Mehurića smo kamionima krenuli oko 23.00 časova, da bi u 00.00 časova došli na mjesto Mokri Do. Tu smo se iskrkali iz kamiona i pješice krenuli prema drugoj tački - Vlašićka Gromila. U toku noći teško smo se kretali, jer je bila velika magla i dosta je snijega bilo po putu. Oko 03.30 časova kolona od 82 policajca došla je do mjesta ispod Vlašićke Gromile. Tu smo napravili kratki odmor i krenuli prema mjestu Vrtače. U Vrtače smo došli oko 05.00 časova, gdje smo se odmorili, jer nas je čekao vrlo naporan uspon prema vrhu Paljenik. Na sam vrh izašli smo oko 06.15 časova. Tu na samom vrhu dočekalo nas je jutro i potpuno svanuće. Odmah po izlasku, pokušali smo uspostaviti radiovezu sa našim policajcima koji se nalaze u releju i obavijestiti ih o našem dolasku, rasporedu snaga i našoj namjeri u vezi releja. I nakon više pokušaja, tajnim znacima nismo mogli uspostaviti vezu sa policajcima u releju, jer su stanice bile blokirane od strane JNA. Nakon kraćeg dogovora, policajci Jusić Sejo, Karić Ale i Brkić Ismet predložili su da oni odu direktno u relej i uspostave kontakt.

Ovaj njihov prijedlog je usvojen jer nismo imali više nikakvog izbora i njih trojica su krenula. Nakon 30 minuta ponovo se iz releja vratio Karić Ale i

prenio nam da su uspjeli ući u refej i obavijestiti naše policajce. U poruci iz refeja rečeno mi je da u prostorijama refeja ima oko 40 vojnika. Brzo smo donijeli odluku da u refej ubacimo još 20 policajaca. Uz pomoć guste magle i tihog prolaska i ulaska u refej, i ova grupa je ušla u prostorije refeja, sa zadatkom da neutrališe neprijateljsku vatru iz prostorija refeja. Ponovo se vratio milicioner Brkić Ismet i saopštio da je i ta grupa bezbjedno ušla. Ostatak policajaca krenuo je prema refeju, sa zadatkom da zauzme položaje oko refeja da bi ga pokušali odbraniti od zauzimanja i spašavanja naših policajaca. Takođe, uz pomoć magle, došli smo do samog vrha na kojem je smješten refej i pola policajaca već je prešlo žicu kojom je ograđen, da bi u jednom momentu puhnuo jak vjetar, te tako rastjerao maglu i bili smo primijećeni od strane neprijateljskog vojnika.

U 06.50 časova otpočela je jaka pješadijska vatra sa obje strane, od strane JNA i četnika sa jedne strane i policajaca sa druge strane. Tu, na tom mjestu gdje smo zatečeni vatrom, nismo se mogli dugo zadržati, te smo se, uz pomoć vatre iz sveg raspoloživog oružja, nakon 30 minuta, počeli povlačiti prema mjestu odakle smo krenuli prema samom objektu. Ni nakon više pokušaja da dođemo do samog vrha nije nam uspjelo, da bi zauzeli bolje borbene pozicije. U tim žestokim borbama, koje su trajale do 10.30 časova, niko od policajaca koji su bili van refeja nije ranjen niti je poginuo. Oko 10.30 časova, na položaj koji se nalazio oko 300 metara od refeja pridružila se grupa od oko 10 – 15 boraca čete sela Mehurić. U tom kratkom razdoblju, u jednom momentu smo uspostavili radiovezu sa policajcima koji se nalaze u refeju i saopštili su da su pod jakom neprijateljskom vatrom, kako iznutra tako i izvana, jer su neprijatelji uspjeli prvi zauzeti važnu kotu, takozvani križ. Sam objekat neprijatelj je od samog početka borbi gađao ručnim bacačima, zoljama i drugim minama da bi minobacačku vatru prenio prema borcima koji su bili vani oko 10.45 časova. Kada su osvojili kotu križ, tada je došlo do još jačih napada na položaje koje smo imali oko refeja, jer se pretpostavlja da je neprijatelju tada stigla pomoć, što je u kasnijim kazivanjima i potvrđeno. U jeku tih najvećih borbi, neprijatelj je vršio pregrupisavanje svojih snaga u namjeri da nas uhvati u obruč i veći dio pohvata ili pobije. Uslijed nedostatka municije i situacije u kojoj smo se našli kretanjem neprijatelja da nas okruži bili smo primorani napustiti i taj položaj oko 12.00 časova, te zauzeti drugi na udaljenosti 100 metara. Kada smo se povlačili prema tom položaju treba spomenuti hrabrost pripadnika čete Mehurić, Ismaili Jetiša, koji je omogućio da se 9 policajaca izvuku iz obruča koji su neprijateljski vojnici napravili.

Putem radioveze, nakratko, od policajca Prcanović Ešrefa dobili smo informaciju da se policajci iz refeja probijaju prema slobodnoj zoni. Po dobivenoj informaciji, uputio sam borce-policajce u dva pravca da bi pružili podršku policajcima koji su iskakali iz refeja pod najžešćom neprijateljskom

vatrom. Tom prilikom iz releja je, bez povreda, izašlo 8 policajaca i to Jusić Sejad, Delalić Edin, Piplica Zdeno, Husić Adil, Husić Aziz, Softić zv. „Dupli“, Zoran iz Guče Gore i još jedan policajac, također iz Guče Gore.

Na licu mjesta, prilikom iskakanja iz releja i borbi oko istog, smrtno je stradao policajac Šiljak Zekerijah i tehničar TV Sarajevo Bajram Zenuni. Od neprijateljskih hitaca ranjen je, van releja, Sažić Sejd, Tomić Ivica, Sejdić Vehab i Tarakčija.

Borbe oko samog releja i u releju prestale su oko 15.30 časova. Kada su neprijateljski vojnici pošli obilaziti položaje koje smo mi ranije držali, tu su našli ranjenog Sejdić Vehaba i Tarakčiju, koje su odnijeli nazad prema releju. Nakon lutanja po nepoznatom terenu, u neprijateljske ruke pao je i milicioner Bursać Drago, koji je također zarobljen. Jedan od vođa grupe koja je išla u ponovni napad bio sam ja, Migalo Enver, kojeg su neprijateljski snajperisti držali pod stalnom vatrom od 15-17 časova. Grupa koja je išla u pomoć policajcima koji su iskakali iz releja nije imala gubitaka ni ranjenih. Oko 17.00 časova jedinica HVO došla je na ispomoć i krenula je na ponovno osvajanje releja Vlašić, sa 10 – 12 vojnika.

Također, u međuvremenu su stigle jedinice sa područja biljanske regije, da bi oko 18.00 časova krenule i one put samog releja. Kada su se penjali prema releju, našli su ranjene policajce Tomić Ivicu i Sažić Sejda. Pružili su im prvu pomoć i sa istima krenuli prema bolnici. Na putu do bolnice na nosilima je preminuo policajac Tomić Ivica, a policajac Sažić Sejd preminuo je od zadobijenih rana u zeničkoj bolnici, 02. 05. 1992. godine. Jedinice koje su nam pristigle upomoć uspjele su neprijatelja vratiti sa kota koje su držale i sabiti ih u sam objekat releja. Iz nama nepoznatih razloga, iste jedinice su se vratile 02. 05. 1992. godine, u jutarnjim satima.

Napominjemo da u toku samih borbi nismo imali nikakvu podršku od strane HVO postrojbi, koje su trebale dejstvovati po dogovoru i planu koji je dogovoren sa Tomom Rajićem. U 14.00 časova načelnik Fazlić Asim bio je 01. 05. 1992. godine sa postrojbama HVO-a na njihovim položajima i isti su njemu saopštili da oni nemaju nikakve naredbe za dejstvovanje svojom artiljerijom, koju su imali na liniji odbrane.

Policajci, zbog nedostatka municije i fizičke iscrpljenosti, napustili su borbe na releju Vlašić dana 02. 05. 1992. godine, također sa pripadnicima TO biljanske regije. U kasnijim kazivanjima, policajci koji su bili u releju morali su se predati zbog nedostatka municije i opasnosti od već zapaljenog releja od strane neprijatelja.

Policajci koji su zarobljeni, prvo su prebačeni do doma Devečani, zatim u hotel Babanovac, da bi u toku noći bili prebačeni u zatvor u Skender -Vakufu. Neprijateljski vojnici su, također, sa sobom odnijeli tijela poginulih boraca: policajca Šiljak Zekerijaha i tehničara Bajrama Zenunija u Skender Vakuf. Uz velika zlostavljanja od strane neprijateljskih vojnika, u zatvoru Skender

-Vakuf izvršena je razmjena za neprijateljske vojnike dana 09. 05.1992. godine na mjestu Smet, plato Vlašića. Neprijatelj nije htio da preda tijela poginulih Šiljak Zekerijaha i Bajrama Zenunija ni nakon 7 dana od njihove pogibije.

Uzeta su svjedočenja policajaca koji su proveli dane u zarobljeništvu u zatvoru Skender -Vakuf i izjave o načinu zlostavljanja nad njima.

U BORBAMA NA RELEJU VLAŠIĆ IMALI SMO SLIJEDEĆE GUBITKE:

- 3 poginula policajca i 1 tehničar
- 3 ranjena policajca i 1 tehničar
- 18 zarobljenih policajaca i 2 tehničara.

Z A P I S N I K

Prezentirano na forumu
 UB DSKO 3.5.92
 [Signature]

0 IZVRŠENOJ RAZMJENI ZAROBLJENIH LICA I TIJELA POGINULIH
 PRIPADNIKA JNA VP 2998 TRAVNIK I PRIPADNIKA MJPA? RADNIKA TV SA
 I CIVILA. RAZMJENA JE IZVRŠENA 08.05.1992. godine od 17.00 do
 18.00 časove u rejonu SMET- VELIKA KHEVINA.

KOMISIJA ZA RAZMJENU RATNIH ZAROBLJENIKA OPĆINE TRAVNIK PREDALA
 JE PREDSTAVNICIMA BANJALUČKOG KORPUSA SLIJEDEĆA LICA:

1. MANDIĆ MIKELA kapetan
2. GLIGOREVIĆ NENAD ppor.
3. SNJIDA MIRO
4. BOŠKOVIĆ BOJAN
5. BEZDANOV ZVONKO
6. Nikolić BRATISLAV
7. ČEHA VUKOJICA
8. JOVIČIĆ DRAGAN
9. ŠPIKAVAC ILIJA
10. BOROVČANIN DOBRO
11. ŠAKOTA SLAVIŠA svi iz skladište Slimens Travnik
12. NIJEMČEVIĆ MILAN
13. STANKOVIĆ DRAGAN rezervisti
14. MARIĆ DJORDJE
15. RADIŠA BRANKO
16. KOŠĆO NIKO

PREDSTAVNICI BANJALUČKOG KORPUSA SU OPĆINSKOJ KOMISIJI ZA RRZ
 PREDALI SLIJEDEĆA LICA I TIJELA POGINULIH:

1. PRČANOVIĆ EŠREF
2. STOJAK IVAN
3. KASUMOVIĆ SABAHUDIN
4. ALIĆ RAMO
5. MATOŠEVIĆ MARIO
6. RIDJIĆ SPAHO
7. BARAČ DRAGO
8. KADRIĆ MUSTAFA
9. DJAJIĆ ZORAN
10. FUŠKO ŠABAN
11. ARNAUTOVIĆ MUJO
12. PEŠA MARKO

2.-

13. BRKIĆ MEHO
14. MRKONJA PREDRAG
15. ADILOVIĆ SALIH
16. BILIĆ ZVONKO
17. JUSUFOVIĆ SALIH
18. SENDIĆ VEHID
19. TARALČIJA SUVAD . - svi pripadnici MUPA BiH
20. HRNJIĆ ARMIN
21. LJUCA DJEMAL
22. DERVIŠEVIĆ ELHUDIN - rednici RTV SA
23. PUZIĆ MEHMED
24. BUTUM NENAD - civili

poginuli: ŠILJAK ZEKERIJAH i ZENUNI BAJRAM

PREDSTAVNICI BANJALUČKOG KORPUSA JNA SU NAS OBAVIJESTILI DA JE MEHIĆ MURIS PREMINUO OD POVREDA I DA JE SAHRANJEN U STAROJ GRADIŠČI OVLAŠTENI PREDSTAVNICI BANJALUČKOG KORPUSA SE OBAVEZUJU DA SE IZVRSI EKSUMACIJA POSMRTNIH OSTATAKA MEHIĆ MURISA I DA SE TIJELO BIZ IKAKVOG USLOVLJAVANJA PRED 09. mjeje 1992. godine u 14.00 sati na istom mjestu gdje je izvršena razmjena zarobljenika.

PREDSTAVNICI OPĆINSKE
KOMISIJE ZA RAZMJENU
RAZNIH ZAROBLJENIKA:

1. _____

2. _____

3. _____

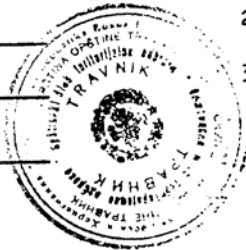

PREDSTAVNICI BANJALUČKOG
KORPUSA JNA:

1. _____

2. _____

3. _____

Abdulah Jeleč i Besim Ždralović

PRIPREME ZA OTPOR AGRESIJI 1991.GODINE I ODBRANA OD AGRESIJE U 1992.GODINI NA PODRUČJU OPĆINE BUGOJNO

UVOD

Sveopštu situaciju tokom 1990. i 1991. godine na prostorima bivše Jugoslavije obilježili su prvo stalni politički sukobi, a nakon njih i oružani sukobi, uz masovnu upotrebu svih raspoloživih borbenih sredstava.

Nakon ograničenih borbenih djelovanja, jedinice JNA (Jugoslovenska narodna armija) se povlače sa prostora Slovenije i od tada počinje praktična realizacija „velikosrpskog“ koncepta stvaranja države. Donošenjem odluke Predsjedništva SFRJ o povlačenju JNA iz Slovenije, srpski politički vrh je definitivno odustao od očuvanja Jugoslavije u postojećim granicama i prešao na drugi cilj: zadržavanja teritorija Hrvatske i Bosne i Hercegovine u granicama neke nove Jugoslavije, tj. „**velike Srbije**“, čime je JNA, praktično, izgubila svoj dotadašnji narodni i opštejugoslovenski karakter i postala oružana sila velikosrpske politike.

Iako su „srpska“ i „hrvatska“ vlast vodile žestoku medijsku kampanju jedna protiv druge i vršile pripreme za konačan obračun, obje strane su potajno gajile nadu da će novom podjelom Jugoslavije „prigrabiti“ dio Bosne i Hercegovine za sebe. U tom cilju, lideri Hrvatske i Srbije, Tuđman i Milošević, u dva navrata su se sastajali, i to 26. marta 1991. godine u Karađorđevu, te 14. aprila 1991. godine u Tikvešu-Baranja. Detalji ovih razgovora nisu poznati široj javnosti, osim da su se načelno dogovorili oko podjele BiH.

Sve se to reflektovalo na opštu situaciju u BiH, pa i na Bugojno. Srpska demokratska stranka (SDS) i Hrvatska demokratska zajednica (HDZ) Bosne i Hercegovine imale su status „vladajućih stranaka“ u institucijama države, a vaninstitucionalno su radile na otvorenoj ustavno-pravnoj destrukciji Bosne i Hercegovine, prije svega, kroz stvaranje regija zasnovanih isključivo na etničkom principu, istovremeno zanemarujući sve druge razloge.

REFLEKSIJA DOGAĐAJA NA STANJE U BUGOJNU

Rat u Hrvatskoj, u kome su kao dobrovoljci učestvovali Hrvati Bugojna kao pripadnici jedinica ZNG (Zbor narodne garde) i MUP RH (Ministarstvo unutrašnjih poslova Republike Hrvatske) i mobilisani Srbi kao pripadnici rezervnog sastava JNA, na suprotstavljenim stranama, ostvario je značajan uticaj na trenutnu situaciju, ali i na kasnije događaje u Bugojnu. Povratnici iz rata u Hrvatskoj su organizovali pripreme za obuku srpskog, odnosno hrvatskog stanovništva na području općine Bugojno. Općinski odbor Srpske demokratske stranke Bugojno i Općinski odbor Hrvatske demokratske zajednice Bugojno, u tajnosti su vršili organizacione i materijalne pripreme srpskog, odnosno hrvatskog naroda. U sklopu tih priprema, formirali su komande i jedinice, te vršili naoružavanje stanovništva.

Općinski odbor HDZ Bugojno je, krajem jula 1991. godine, u ilegali, formirao Krizni štab Bugojno (političko rukovodstvo hrvatskog naroda) i Zapovjedništvo grada Bugojna (vojno rukovodstvo hrvatskog naroda).¹¹⁰ Za novoformiranu vojnu organizaciju usvojen je naziv "Hrvatska vojska BiH", a po formiranju, "Hrvatske zajednice Herceg-Bosna" (HZ HB) - Hrvatska vojska HZ H-B. Formirano „zapovjedništvo“, već u avgustu 1991., izrađuje dokumente za „odbranu“ Bugojna. Planira formiranje i osniva komande, jedinice i razne službe, priprema „odbranu“ grada, u kojoj se označava osnovnim nosiocem odbrane. Paralelno s tim, provodi aktivnosti naoružavanja i opremanja vojske, te pomaganje Hrvatskoj vojsci u ratu protiv JNA, prije svega koordiniranjem aktivnosti tokom odlaska dobrovoljaca u policiju Hrvatske, a kasnije i u Hrvatsku vojsku. Prema dokumentima „Zapovjedništva obrane Bugojna“, koje je formirao bugojanski HDZ, vršena je obuka formiranih jedinica prema „Planovima pouke“ Hrvatske vojske, a krajem 1991. i prema NATO priručnicima, te kroz organizovan odlazak oficira i vojnika u jedinice Hrvatske vojske - na prva vatrena krštenja.¹¹¹

Naoružavanje hrvatskog stanovništva općine Bugojno, od sredine 1991. godine, je realizovano pod rukovodstvom HDZ za BiH, koja je organizovano prikupljala novčana sredstva, a potom naoružanje kupovala u Grudama, kao i naoružanjem dobijenim od Glavnog stožera iz Gruda (vojno rukovodstvo HDZ za BiH na nivou BiH).¹¹²

Najvažnija politička odluka, „izabranih predstavnika hrvatskog naroda“, u BiH donesena je na sjednici održanoj 18. novembra 1991. godine u Grudama. Tada je uspostavljena „Hrvatska zajednica Herceg-Bosna“ koja je obuhvatala

110 Grupa autora 2001, Zločini u Vrbani, jula 1993., Institut za istraživanje zločina protiv čovječnosti i međunarodnog prava, Sarajevo, str. 82.

111 Ibidem, str. 83.

112 Grupa autora 1993, Vatre nad Vrbasom, Prilozi za bugojansku ratnu hroniku 1990-1993., Hrvatsko kulturno društvo „Napredak“, Bugojno, str. 48, 49 i 60.

30 općina BiH, **uključujući i Bugojno**. Bošnjake Bugojna, iako su bili relativno većinski narod (42%), niko nije pitao - žele li u Hrvatsku zajednicu Herceg-Bosnu. Ta je Odluka predodredila političke probleme i kasnije oružane sukobe u Bugojnu, sa nesagledivim posljedicama po stanovnike i infrastrukturu općine Bugojno.

Naoružavanje srpskog stanovništva u Bugojnu, u prvoj fazi, sredinom 1991. godine, vršeno je iz magacina JNA, kroz formu pozivanja rezervista na vježbe, a u drugoj fazi, početkom 1992. godine naoružanje je dovoženo kućama i dijeljeno (MZ Čipuljić, MZ Zijamet). Oficiri JNA iz kasarne u Donjem Vakufu i rukovodstvo SDS-a naoružali su cjelokupno sposobno srpsko stanovništvo i mobilisali ga. Tom prilikom „ukopano“ je artiljerijsko naoružanje, postavljena su mitraljeska gnijezda i straže.¹¹³ Prema raspoloživim dokumentima na prostoru općine Bugojno bile su formirane srpske dobrovoljačke jedinice koje su brojale 800 ljudi.¹¹⁴

U okviru priprema za realizaciju velikodržavnog projekta „velika Srbija“, s najvišeg državnog i vojnog vrha Jugoslavije planirano je i naređeno razoružavanje Teritorijalne odbrane svih republika, pa tako i Bosne i Hercegovine. Predislociranje naoružanja i municije **Teritorijalne odbrane (TO) općine Bugojno** izvršeno je 6. augusta 1991.godine. Tom prilikom iz skladišta Teritorijalne odbrane u magacine JNA Daljan, kod Donjeg Vakufa, odveženo je 2.684 komada ličnog naoružanja (puške i automati – bez pištolja), 32 minobacačka i artiljerijska oruđa, te 787.716 metaka za lično naoružanje i velike količine granata za artiljerijska oruđa.¹¹⁵

Navedeni događaji, s kraja 1991. godine, prvenstveno odlazak hrvatskog stanovništva u Republiku Hrvatsku i uključivanje u borbu protiv srpskog agresora, kao i angažovanje srpskog stanovništva u rezervnom sastavu JNA u Republici Hrvatskoj, podgrijavali su ratnu atmosferu i na prostoru općine Bugojno, što se naročito ispoljavalo u formi organizovanja „noćnih straža“, kako u gradskim, tako i u prigradskim naseljima. U skladu sa uputama SDS BiH, 08. februara 1992. godine SDS Bugojno je formirao „**srpsku opštinu**“ Bugojno, kao dio srpske regije Bosanska Krajina, sa sjedištem u Čipuljiću. Početkom marta 1992.godine, dolazi do prerastanja noćnih straža u punktove, koje su uspostavljali prvenstveno Srbi, predvođeni SDS-om, u MZ Čipuljić i Zijamet, mjestima naseljenim gotovo 100% srpskim stanovništvom. Na tim punktovima su zaustavljani stanovnici bošnjačke i hrvatske nacionalnosti, pretresana su im vozila, neki su i maltretirani, a nekima je prolaz onemogućavan.

113 Čekić, Smail 2004, Agresija na Bosnu i Hercegovinu, Institut za istraživanje zločina protiv čovječnosti i međunarodnog prava, Sarajevo, str. 613.

114 Grupa autora 2001, Zločini u Vrbani jula 1993., op.cit., str. 82.

115 Ibidem, str. 81.

OSNIVANJE I AKTIVNOSTI PATRIOTSKE LIGE BOSNE I HERCEGOVINE

PL BiH je formirana 10. juna 1991. godine, na sastanku najodgovornijih ljudi Stranke demokratske akcije (SDA), odnosno bošnjačkih predstavnika u organima vlasti SRBiH i Jugoslavije i jednog broja istaknutih intelektualaca. Sastanak je održan u Domu milicije u Sarajevu, uz prisustvo više od 400 ljudi. Na sastanku je analizirana vojna i politička situacija u tadašnjoj Jugoslaviji, a posebno u SRBiH i mogućim daljnjim dešavanjima i posljedicama, kako po Bosnu i Hercegovinu, tako i po bošnjački narod. Iz Bugojna sastanku su prisustvovali tadašnji predsjednik SDA Bugojno, Dževad Mlačo, te zastupnica u parlamentu BiH, Azra Idrizbegović. Nakon toga su uslijedile aktivnosti i sastanci, prvo na nivou Zeničke regije, a zatim i na nivou općine Bugojno.

Septembra 1991. godine, u prostorijama Općinske organizacije SDA u Zenici, za područje Zeničke regije održan je sastanak, instruktivnog karaktera, sa predsjednicima općinskih organizacija SDA, s ciljem da se u općinama formiraju vojne formacije za odbranu muslimanskog naroda od genocida u Bosni i Hercegovini. Ispred SDA Bugojno sastanku je prisustvovao predsjednik Dževad Mlačo.

Prateći navedena dešavanja, SDA Bugojno je organizovala Patriotsku ligu (PL) u okviru koje je vršila kadrovske i materijalne pripreme za odbranu od eventualne agresije na BiH. U daljnjim aktivnostima, PL Bugojno je svoje djelovanje i aktivnosti usmjerila na vojnu oblast, s ciljem pronalaženja i uvezivanja što većeg broja rezervnih oficira i realizacije daljnjih mogućih odbrambenih aktivnosti u skladu sa njihovim procjenama.

Petog decembra 1991. godine završeno je formiranje užeg rukovodstva (jezgra) Patriotske lige za općinu Bugojno kroz sva tri segmenta: političko djelovanje (prvenstveno kroz SDA), djelovanje kroz vojnu aktivnost i okupljanje snaga po mjesnim zajednicama koje će djelovati samozaštitno za muslimansko stanovništvo u prvom naletu agresora. To jezgro je sačinjavalo 18 članova, od kojih su 7 bili rezervni oficiri.

Vojni dio rukovodstva se od tada često sastajao, a od polovine marta 1992. godine skoro svakodnevno. Abdulah Jeleč, koji je bio nosilac toga dijela aktivnosti, preuzima obaveze iz oblasti vojnih priprema za odbranu i maksimalno se angažuje na njihovoj realizaciji.

Na terenu je, krajem decembra 1991. godine, također, formiran kostur rukovodstva po mjesnim zajednicama (krizni štabovi) i na taj način je realizovano formiranje šireg rukovodstva Patriotske lige Bugojno.

Nakon formiranja kriznih štabova po mjesnim zajednicama započeta je aktivnost okupljanja dobrovoljaca, koji su se okupljali u slobodnom vremenu i vršili pripreme za eventualnu odbranu: organizovanje kondicionih marševa,

izvođenje taktičko-tehničkih vježbi i gađanja iz pješadijskog naoružanja. Posebne aktivnosti tokom marta 1992. godine usmjerene su na nabavku naoružanja i vojne opreme, što je bio drugi važan faktor u pripremi za odbranu BiH na prostoru Bugojna.

Do aprila 1992. godine animiran je veliki broj rezervnih oficira i mlađih oficira, kao i starješine koje su profesionalno radile u mirnodopskom Štabu teritorijalne odbrane. Tako je, do početka rata, skoro u potpunosti osiguran komandni kadar koji je za samo dva mjeseca uspio formirati jedinicu ekvivalenta manevarske brigade i stvorio preduslove za uspješnu odbranu i konačno oslobođenje Bugojna.

Najvažnije rezultate djelovanja rukovodstva PL-a Bugojna predstavlja:

- organizovana nabavka i distribucija naoružanja i
- priprema stanovništva, posebno komandnog kadra, za predstojeće događaje.

Kao jedan od primjera koji može ilustrovati funkcionisanje PL je i slijedeće: polovinom marta 1992. godine rukovodstvo PL-a Bugojno donijelo je odluku da Muslimani za bajram, 04. aprila 1992. godine, ne pucaju i da se na taj način ne vesele. Odluka je prenesena putem Islamske zajednice Bugojno u džamijama i na sastancima po mjesnim zajednicama. Činjenica da se na cijelom prostoru općine Bugojno odluka ispoštovala, potvrđuje da su Bošnjaci Bugojna prihvatili odluku rukovodstva PL Bugojno, što je bilo jako važno za dalje aktivnosti.

Konstituisanje i rad Patriotske lige i njenih jedinica odvijao se u okviru SDA i bio je **ilegalan sve do otpočinjanja otvorene agresije na našu zemlju**, kada članovi PL organizovano stupaju u redove Teritorijalne odbrane RBiH, koja je svojim razvojem iznjedrila Armiju Republike Bosne i Hercegovine. Vrlo je važno istaći da je odmah na početku agresije, od članova Patriotske lige Bugojno imenovan ključni starješinski kadar u Štabu TO, a potom i u 307. motorizovanoj brigadi (mtbr), i to: komandant i načelnik Štaba TO, komandanti prvog, drugog i trećeg bataljona, pomoćnik komandanta za logistiku, načelnik artiljerije, načelnik sanitetske službe, načelnik ratne bolnice, komandir prve bugojanske čete, komandir diverzantsko-izviđačkog voda (DIV), komandir voda vojne policije i sekretar sekretarijata odbrane.

PRVI INCIDENTI

Kao prvi oružani incident na području općine Bugojno može se označiti ubistvo Nedeljka Jukića, Hrvata iz Imotskog, koji je ubijen na jednom od punktova u naselju Čipuljić (magistralni put Bugojno – Kupres), u noći 19/20. marta 1992. godine. Nakon ovog događaja, situacija u Bugojnu se dodatno usložnjava, povećava se broj noćnih straža, intenzivira se naoružavanje stanovništva, formiranje punktova i kontrolisanje prolaznika.

Do marta 1992. godine naoružanje su nabavljali samo pojedinci i grupe, i to je naoružanje plaćano i po 2.000 DM. U martu 1992. godine, u organizaciji SDA Bugojno, nabavljeno je oko 500 komada pješadijskog, automatskog, naoružanja. Nabavka je realizovana na način da je naoružanje preuzeto na revers, a nakon prodaje je izvršeno plaćanje isporučiocu. Ovako nabavljano naoružanje je plaćano po 800 DM, što je bilo znatno jeftinije nego do tada nabavljano. U aprilu 1992. godine je nabavljen milion metaka za pješadijsko naoružanje iz preduzeća „Igman“ Konjic i 2 (dva) minobacača (MB) 120 mm iz preduzeća „Bratstvo“ Novi Travnik. Dio naoružanja je osiguran od rezervnog sastava Ministarstva unutrašnjih poslova (MUP) Bugojno, zatim od jedinice rezervnog sastava MUP-a Donji Vakuf (71 pripadnik, na čelu sa Enesom Handžićem) i jedan dio (lovačkog naoružanja) od lovaca, koji su imali kvalitetnije naoružanje. Također, od Streljačkog saveza Bugojno je preuzeto vojničko naoružanje (puške M-79 i poluautomatske puške). U preduzeću „Slavko Rodić“ Bugojno, također, je postojala određena količina automatskih pušaka 7,62 mm. Na ovaj način je osiguran dio naoružanja koji je bio dovoljan za ključne jedinice, tadašnje Teritorijalne odbrane Bugojno. Ovdje treba dodati da je dio bošnjačkog stanovništva naoružanje nabavljao i samoinicijativno, te isto držao kod sebe „navodno za odbranu kuće i porodice“, a koje je kasnijim formiranjem jedinica TO, odnosno Armije i MUP-a Republike Bosne i Hercegovine, stavljeno u funkciju odbrane.

Osigurane su i određene zalihe repromaterijala za proizvodnju ručnih bombi od koga je napravljena veća količina ručnih odbrambenih bombi. Vojna proizvodnja u okviru fabrike „Slavko Rodić“ Bugojno bila je od ključnog značaja za odbranu, ne samo Bugojna, nego i Bosne i Hercegovine u cjelini. Rezultati kadrovskih priprema za odbranu zemlje, od sve izvjesnije agresije, ogledali su se u činjenici da je najveći broj rezervnih oficira i mlađih oficira na vrijeme animiran i da je prihvatio učešće u odbrani BiH od agresije. U tome su važnu ulogu odigrale i starješine koje su bile u radnom odnosu u Opštinskom štabu teritorijalne odbrane (OpŠTO) Bugojno. Kada je Predsjedništvo BiH, 08. aprila 1992. godine, donijelo odluku da je Teritorijalna odbrana BiH jedina legalna i legitimna oružana sila BiH i kada je dotadašnji komandant OpŠTO Bugojno, Zdravko Stanišić, odbio da potpiše izjavu o lojalnosti državi BiH, na prijedlog ljudi iz Patriotske lige Bugojno, 19. aprila 1992. godine, za komandanta OpŠTO Bugojno je postavljen **Senad Dautović**.

Od ovog momenta započinju aktivnosti na popunjavanju OpŠTO Bugojno, evidentiranju dobrovoljaca, angažovanju rezervnih vojnih starješina i formiranju jedinica TO R BiH, te prioritarno rad na realizaciji Odluke Predsjedništva R BiH o objedinjavanju svih naoružanih snaga na teritoriji R BiH.¹¹⁶ Prva formirana jedinica Teritorijalne odbrane na prostoru općine

¹¹⁶ Odluka, broj: 01- 011- 306/92, Sarajevo, 09. aprila 1992. godine.

Bugojno, zvanično formirana od strane OpŠTO Bugojno, je vod vojne policije (vVP), koji je formiran 27. aprila 1992. godine, zatim protivdiverzantski vod (PDv), 1.bugojanska četa (kasnije „Omerova četa“), 1.donjevakufska četa, a vrlo brzo 1, 2. i 3. bataljon.

Istog dana, 08. aprila 1992. godine, kada je Predsjedništvo RBiH donijelo odluku o stvaranju Teritorijalne odbrane RBiH (kasnije Armije RBiH) kao republičke oružane sile, u Grudama je, na sjednici Hrvatske zajednice Herceg-Bosne, osnovano Hrvatsko vijeće obrane (HVO), kao vrhovno tijelo odbrane hrvatskog naroda u Bosni i Hercegovini i službena oružana snaga paradržavne tvorevine HZ Herceg-Bosne, da bi na osnovu te odluke bio formiran i Općinski stožer HVO Bugojno. Prema naredbi Mate Bobana, od 10. aprila 1992. godine, Glavni stožer HVO, „**komunicira samo sa općinskim stožerima Hrvatskog vijeća obrane**“, a „**sve druge vojne formacije na području HZ Herceg –Bosne su ili nelegalne ili neprijateljske**“, i „**svi drugi nazivi se brišu iz službene uporabe**“.¹¹⁷

HDZ Bugojno je već do tada, iz različitih izvora, nabavio naoružanje za oko 700 pripadnika HVO, kao i značajnu količinu oruđa i municije.

Srpska demokratska stranka je odbila učešće u zajedničkim snagama za odbranu Bugojna, što je bilo i za očekivati s obzirom da je već formirala „*srpsku opštinu*“ Bugojno.

Poseban uticaj na političko – sigurnosnu situaciju u Bugojnu imala su dešavanja u Kupresu i Donjem Vakufu. Može se zaključiti da je zauzimanje teritorije općine Kupres i formiranje punktova iz pravca Donjeg Vakufa prema Bugojnu, kao i punktova u naselju Čipuljić, unutar teritorije općine Bugojno, od srpskih paravojnih jedinica uzrokovalo maksimalno usložnjavanje političko-sigurnosne situacije na teritoriji općine Bugojno. Zbog toga se **Savjet za narodnu odbranu općine Bugojno od 03. aprila 1992. nalazio u stalnom zasjedanju**, a na sjednici održanoj 06. aprila 1992. je donio odluku o mobilizaciji jedinica Teritorijalne odbrane i civilne zaštite.¹¹⁸

U skladu sa dogovorima predstavnika Štaba TO Bugojno i Općinskog stožera HVO Bugojno, Savjet za narodnu odbranu je 08. maja 1992. godine donio Odluku o formiranju zajedničke **Komande odbrane grada Bugojna**. Istu odluku je potvrdilo i Općinsko vijeće na svojoj sjednici održanoj 14. maja 1992. godine. Komanda odbrane grada je „trebala“ usklađivati i koordinirati zajedničke napore jedinica TO RBiH i HVO na odbrani prostora općine Bugojno od agresije.

Dana 14. maja 1992. godine općinska Skupština u Bugojnu se definitivno raspala, kada je sjednicu, nakon šire rasprave o mogućim načinima

¹¹⁷ Čekić, Smail 2004, Agresija na Bosnu i Hercegovinu, op.cit., str. 959 i 960.

¹¹⁸ SR BiH, Općina Bugojno, Općinski sekretarijat za narodnu odbranu, broj: 03-1-80-19/92 od 08.04.1992. godine.

smirivanja situacije na terenu općine, prekinuo njen predsjednik Vladimir Šoljić sa riječima da više nema potrebe za održavanjem skupštinskih sjednica, da HDZ zamrzava svoj rad i da će ubuduće Hrvate predstavljati HVO Bugojno, kao legalni organ vlasti.

Komanda odbrane grada raspala se svega mjesec dana nakon formiranja, prvenstveno zbog različitih pogleda na ciljeve borbe protiv agresije i težnje snaga HVO da ostvare dominaciju u okviru zajedničke komande. Neposredni povod za raspad Komande odbrane grada bio je napad Specijalne jedinice HVO Bugojno „**Garavi**“ na motel „Akvarijum“ Bugojno, koncem maja 1992. godine. Naime, jedinica „Garavi“ je opkolila motel „Akvarijum“ i pod prijetnjom oružjem zahtijevala da jedinice TO koje su bile smještene u tom objektu (mješovita specijalna jedinica MUP-a Bugojno, četa TO Donji Vakuf i dio jedinice za snabdijevanje - kuhinja) odmah napuste motel „Akvarijum“. Ne želeći sukob sa HVO-om starješine komande štaba TO su povukle snage iz motela, ali i napustile komandno mjesto zajedničke Komande odbrane grada Bugojno na Titovoj vili „Gorica“, čime je praktično prestalo funkcionisanje Komande odbrane grada.

Sredinom juna, na zahtjev HVO, postignut je dogovor predstavnika TO RBiH i HVO o podjeli zona odgovornosti prema srpskom agresoru, tako da su jedinice TO RBiH zaposjele zonu odgovornosti prema Donjem Vakufu, a HVO prema Kupresu.

HVO započinje i na prostoru općine Bugojno sa intenzivnijim provođenjem politike dominacije i „uvođenja“ općine Bugojno u sistem vlasti „HZ HB“:

- uvođenje hrvatskog dinara, kao jedinog platežnog sredstva,
- uvođenje obaveznih potvrda za odlazak preko Hrvatske u inostranstvo (samo za Bošnjake),
- gotovo potpuna kontrola trgovine koja se odvijala isključivo preko Hrvatske,
- nabavka i promet nafte i naftnih derivata bila je moguća jedino preko HVO i
- postavljanje punktova i kontrola kretanja ljudi i roba.

Zahvaljujući navedenim aktivnostima, a prije svega, osnivanju trgovinskog preduzeća „Delta“ koje je imalo monopol na trgovinu visoko tarifnim robama (cigarete, alkohol, nafta i naftni derivati) HVO Bugojno je imao ekonomsku moć, odnosno, mogućnost finansiranja kupovine naoružanja, municije i vojne opreme, isplate plaća pripadnicima HVO i sl., što mu je olakšalo formiranje i opremanje jedinica.

Kao odgovor na navedene aktivnosti HVO Bugojno trebalo je brzo naći odgovor i rješenja za buduće događaje. Sredinom maja 1992. godine sazvan je skup Bošnjaka intelektualaca u hotelu „Kalin“ na kome je prisustvovalo

oko 70 viđenijih stanovnika Bugojna. Na sastanku je izabrano rukovodstvo od 7 članova koje je od tada predstavljalo zamjenu za organe općinske vlasti koji su prestali sa radom. Izabrano tijelo je preuzelo na sebe donošenje i u dobroj mjeri provođenje odluka vezanih za politička, privredna, vojna i sva druga bitna pitanja, te prevashodno radilo za potrebe Armije RBiH Bugojno i omogućavalo razvoj iste.

mr. Edin Ramić

PRIPREME ZA OTPOR AGRESIJI 1991.GODINE I ODBRANA OD AGRESIJE U 1992.GODINI NA PODRUČJU OPĆINE BUGOJNO

FORMIRANJE JEDINICA TO/ARMIJE R BiH I HVO

Uvažavajući odluke, naređenja i instrukcije Predsjedništva i Ministarstva narodne odbrane BiH,¹¹⁹ kao odgovor na aktuelnu situaciju na teritoriji BiH, na prostoru bugojanske općine tokom aprila 1992. godine su intenzivirane aktivnosti na pripremi za odbranu stanovništva i materijalnih resursa općine. U skladu sa ranije realizovanim kadrovskim i materijalnim pripremama, odlučeno je da se organizaciji odbrane na prostoru Bugojna pristupa sistemski, odozgo prema dole, odnosno da se započne sa formiranjem komandi i štabova, a potom sa formiranjem jedinica.

Savjet za narodnu odbranu općine Bugojno je na zasjedanju 06. aprila 1992. godine donio Odluku o proglašenju vanrednog stanja na području općine Bugojno i mobilizaciji jedinica teritorijalne odbrane i civilne zaštite.¹²⁰

Od 9. aprila 1992. godine, u skladu sa dopisom Ministarstva narodne odbrane R BiH o formiranju okružnih i opštinskih štabova TO, započelo je i zvanično organizovanje TO R BiH na teritoriji općine Bugojno.¹²¹ Budući da je spomenutim dopisom traženo izjašnjavanje pripadnika

119 Odluke i zaključci Predsjedništva SR BiH/R BiH: 1. Zaključak da se svim opštinama koje podnesu zahtjev da saglasnost za mobilizaciju njihove TO (03.04.); 2. Zaključak o mobilizaciji jedinica TO svih opština i grada Sarajeva, mobilizacija cjelokupnog sastava milicije SR BiH i zahtijevanje od nadležnih organa JNA da jedinicama TO vrate naoružanje, vojnu opremu i ostala sredstva (04.04.); 3. Odluka o proglašenju neposredne ratne opasnosti (08.04.); 4. Uredba sa zakonskom snagom o ukidanju RŠTO i organizovanju štaba Teritorijalne odbrane Republike Bosne i Hercegovine (08.04.); 5. Odluka o preimenovanju SR BiH u R BiH (08.04.); 6. Odluka o objedinjavanju svih naoružanih snaga na teritoriji R BiH (09.04.);

120 Efendić, Hasan 1998, Ko je branio Bosnu, Udruženje građana plemićkog porijekla BiH, Sarajevo, str. 116-117 i SR BiH, Općina Bugojno, Općinski sekretarijat za narodnu odbranu, broj: 03-1-80-19/92 od 08.04.1992. godine.

121 Hasan Efendić, op.cit., str. 123, Dopis Ministarstva za narodnu odbranu R BiH od 09.04.1992. godine.

mirnodopskih sastava štabova TO o prihvatanju nove organizacije TO R BiH, što je komandant OpŠTO Bugojno, Zdravko Stanišić, odbio i napustio Bugojno,¹²² od 10. aprila 1992. godine dužnost komandanta Opštinskog štaba teritorijalne odbrane (OpŠTO) Bugojno je obavljao **Senad Dautović**, formacijski najstariji starješina u OpŠTO, koji je na tu dužnost i zvanično imenovan 19. aprila 1992. godine, na sjednici Savjeta za narodnu odbranu općine Bugojno.¹²³

Istovremeno sa realizacijom aktivnosti na pripremi odbrane prostora općine Bugojno od očekujućih¹²⁴ borbenih djelovanja srpskih snaga, koje su raelizovane kroz legalnu oružanu silu države Bosne i Hercegovine – OpŠTO Bugojno, **Krizni štab Bugojna** (vojno-političko rukovodstvo hrvatskog naroda, obrazovano od strane HDZ za BiH - Bugojno) je intenzivirao aktivnosti na stvaranju „hrvatskih“ vojnih snaga za odbranu prostora općine Bugojno, ali kao dijela paradržavne tvorevine „HZ HB“. Spomenuti Krizni štab je 10. aprila 1992. godine, u skladu sa naredbom Predsjednika „HZ HB“, Mate Bobana, preimenovan u „**Općinski stožer Hrvatskog vijeća obrane**“ i vojnički podređen Glavnom stožeru HVO.¹²⁵ Spomenutom naredbom, Glavni stožer HVO je odbio prihvatanje TO R BiH kao „svoje vojne strukture“, te sve vojne strukture, osim HVO, na području paradržavne tvorevine „HZ HB“, proglasio **nelegalnim** ili **neprijateljskim**. Preduzimanje ovakvih aktivnosti, već u ranoj fazi priprema za odbranu zemlje, ukazivalo je na moguće loše odnose na relaciji TORBiH – HVO i pokušaj dominacije snaga HVO nad snagama TO R BiH na prostorima zamišljene paradržavne tvorevine „HZ HB“.

Prva formirana jedinica Teritorijalne odbrane na prostoru općine Bugojno je **vod vojne policije** (vVP), koji je formiran **27. aprila 1992. godine**.¹²⁶

Istovremeno, i u obližnjem Pruscu su realizovane pripreme na organizaciji odbrane zemlje. 23. aprila 1992. formirana je prva jedinica TO R BiH na tom prostoru, od dotadašnjeg sastava PL R BiH, kao i jedinica rezervnog sastava MUP-a.¹²⁷

122 Pored Komandanta OpŠTO Bugojno, još tri pripadnika mirnodopskog dijela štaba nisu prihvatila novu organizaciju TORBiH.

123 Zapisnik sa 5. izvanredne sjednice SO Bugojno, održane dana 10.4.1992. i 13.4.1992. godine.

124 Prvenstveno imajući u vidu borbeno djelovanje preduzimana od strane srpskih snaga na prostorima Republike Hrvatske, ali i na prostorima R BiH, te na teritorijama susjednih općina Kupres i Donji Vakuf.

125 Hrvatska zajednica Herceg-Bosna, Hrvatsko vijeće obrane, Glavni stožer, broj: 01-92/92, Dne, 10. travnja 1992.; Hrvatska zajednica Herceg-Bosna, Hrvatsko vijeće obrane, Glavni stožer, broj: Z-01-11, Grude, 10. travnja 1992.

126 Naredba Komandanta OpŠTO Bugojno, broj : 05/103-1 od 27.04.1992. godine.

127 Odluka Kriznog štaba Prusac br. 04/92 od 23.04.1992. godine.

Ubrzo po formiranju voda vojne policije, **01. maja 1992. godine** su formirani **1. bugojanska četa TO R BiH i protivdiverzantski vod (PDv).**¹²⁸

Nakon proglašenja opće mobilizacije u Donjem Vakufu od strane tzv. "Srpske opštine Donji Vakuf",¹²⁹ u Bugojno stižu i pripadnici Stanice javne bezbjednosti (SJB) Donji Vakuf. Budući da su isti uspjeli donijeti i svoje naoružanje, odmah, **08. maja** se formira i **1. donjovakufska četa TO.**

U skladu sa dogovorima predstavnika Štaba teritorijalne odbrane općine Bugojno i Općinskog stožera HVO Bugojno, Savjet za narodnu odbranu je 08. maja 1992. godine, na svojoj 15. sjednici, donio Odluku o formiranju **Komande odbrane grada Bugojna.**¹³⁰ Odluka je potvrđena i od Skupštine općine Bugojno, na sjednici održanoj 14. maja 1992. godine.¹³¹ Komanda odbrane grada je imala zadatak usklađivanja i koordiniranja zajedničkih napora jedinica TORBiH i HVO u odbrani prostora općine Bugojno od agresije srpskih snaga.¹³²

Paralelno sa formiranjem prvih jedinica, vršeno je i kadrovsko jačanje komandnog kadra u OpŠTO Bugojno. Štab je popunjavan licima sa odgovarajućim vojno-stručnim znanjima, uglavnom rezervnim oficirima. Međutim, zbog dinamike aktivnosti na pripremi i organizaciji Teritorijalne odbrane i otpora u cjelini, postavljenje starješina u Štabu TO općine Bugojno, u skladu sa Naredbom Komandanta Štaba, je izvršeno tek **10. maja 1992. godine.**¹³³

U cilju osiguranja vatrene podrške, do tada formiranim borbenim jedinicama, Štab TO Bugojno, je **10. maja 1992. godine** formirao i **Mješovitu minobacačko-artiljerijsku bateriju** pri Štabu TO.¹³⁴

19. maja 1992. godine, formiran je i Štab TO Prusac.¹³⁵

23. maja 1992. godine, „Općinski stožer Hrvatskog vijeća obrane“ Bugojno (HVO Bugojno) je formirao manevarsku jedinicu ranga bataljona, pod nazivom „**Prva bojna HVO Stjepan Radić**“, koja je angažovana u odbrani

128 Naredba Komandanta OpŠTO Bugojno, broj : 05/260-1, od 20.06.1992. godine.

129 Grupa autora, Zločini u Vrbaniju jula 1993, Institut za istraživanje zločina protiv čovječnosti i međunarodnog prava, Sarajevo, Sarajevo, 2001. godine, str. 86 i 87 i Akt „Stanice javne bezbjednosti Srbobran“ o formiranju „Srpske SJB i učešću milicije u ratu“, broj: 11-25/01-325/93 od 04.10.1993. godine.

130 Ibidem, str. 88.

131 Zapisnik sa 6. izvanredne sjednice SO Bugojno, održane dana 14.5.1992. godine.

132 Komanda odbrane grada funkcionise do kraja maja 1992, kada se raspada zbog ultimativnog zahtjeva Hrvatskog vijeća obrane, datog pod prijetnjom upotrebe oružja, o izbacivanju jedinica Teritorijalne odbrane iz motela "Akvarijum". Grupa autora 2001, Zločini u Vrbaniju, jula 1993, op.cit., str. 88.

133 Naredba Komandanta ŠTO Bugojno, broj : 01/137-1/92, od 10.05.1992. godine

134 Naredba Komandanta Štaba TO Bugojno broj : 05-242/1, od 18.06.1992. godine.

135 Odluka Kriznog štaba Prusac broj : 163/92, od 19.05.1992. godine.

bugojanske općine od srpskih snaga, uglavnom iz pravca Kupresa.¹³⁶

27. maja 1992. godine, po Naređenju Štaba TO Bugojno, započelo je formiranje **1. bataljona**, koji je odmah, po formiranju, upućen na zadatak odbrane prostora općine Bugojno od napada srpskih snaga iz pravca Donjeg Vakufa, na liniji odbrane od lijeve obale Vrbasa (selo Kopčić) do Prusca.¹³⁷ Na dužnost komandanta 1. bataljona imenovan je **Ahmet Karadža**.

30. maja 1992. godine, Štab TO Bugojno formira i **Izviđački vod** pri Štabu TO Bugojno.¹³⁸

Prvog juna 1992. godine, nastavljajući kontinuitet formiranja jedinica TO RBiH, Štab TO Bugojno je naredio formiranje **inžinjerijskog voda** pri Štabu TO Bugojno.¹³⁹

Pravilno procjenjujući privredni, ali i vojni značaj kompleksa namjenske industrije "UNIS" Bugojno, **02. juna 1992.**, Komanda odbrane grada je formirala **Jedinicu TO za obezbjeđenje UNIS Bugojno**.¹⁴⁰

Četvrtog juna 1992. godine „Zapovjedništvo HVO“ u Bugojnu je formiralo i narednu manevarsku jedinicu ranga bataljona. Jedinici je dodijeljen naziv „**Druga bojna**“, a odmah po formiranju je angažovana u izvođenju odbrane od srpskih snaga na kupreškom pravcu.¹⁴¹

Shvatajući značaj formiranja manevarskih jedinica, ali i obezbjeđenja teritorije općine Bugojno po dubini, Štab TO Bugojno je **10. juna 1992. godine** formirao **prostorne jedinice** TO u slijedećim mjesnim zajednicama – naseljima: Kopčić, Drvetine, Rovna, Kula, Glavice, Vileši, Karadže, Gaj, Poriče, Ždralovići, Vesela, Odžak i Vrbas.¹⁴²

Već **12. juna** je nastavljen proces formiranja, a dijelom i ukрупnjavanja, manevarskih jedinica. Naime, tog dana u objektu Gimnazije "Mahmut Bušatlija" je formiran **2. bataljon** Štaba TO Bugojno, koji je već 15. juna 1992. godine upućen na borbeni zadatak, odbranu teritorije općine Bugojno od napada srpskih snaga iz pravca Donjeg Vakufa (od k.741 na Krepi do objekta tt 872 iznad sela Sabljari).¹⁴³ Na dužnost komandanta 2. bataljona imenovan je **Raif Imširović**.

Štab TO Bugojno je nastavio sa aktivnostima formiranja manevarskih, ali i jedinica podrške. **20. juna 1992. godine** formirani su **3. bataljon Štaba**

136 Grupa autora 1993., Vatre nad Vrbasom, Prilozi za bugojansku ratnu kroniku 1990-1993, HKD "Napredak", Bugojno, str. 69.

137 Naredba Komandanta Štaba TO Bugojno broj : 05/221-1, od 10.06.1992. godine

138 Naredba Komandanta Štaba TO Bugojno broj : 05/166-1, od 30.05.1992. godine.

139 Naredba Komandanta Štaba TO Bugojno broj : 05/167-1, od 01.06.1992. godine.

140 Naredba Komandanta Komande odbrane grada broj: 85/92, od 02.06.1992.godine.

141 Grupa autora 1993, Vatre nad Vrbasom, op.cit., str. 73.

142 Naredba Komandanta Štaba TO Bugojno broj: 05/169-1, od 01.06.1992. godine.

143 Ratni dnevnik 2. bataljona Štaba TO Bugojno za dan 15.06.1992. godine.

TO Bugojno¹⁴⁴ i **Pozadinska baza TO**.¹⁴⁵ Odmah po formiranju, jedinice 3. bataljona su upućene na borbeni zadatak, zaposjedanje linije odbrane na desnoj obali rijeke Vrbas, prema Donjem Vakufu, u rejonu Donjeg i Gornjeg Koša. Na dužnost komandanta 3. bataljona imenovan je **Senad Abazović**, a na dužnost komandanta pozadinske baze **Mujo Štuković**.

Možemo reći da je nakon formiranja bataljona TO i njihovog angažovanja u dodijeljenim zonama odbrane u potpunosti uspostavljen sistem odbrane općine Bugojno i slobodnih dijelova općine Donji Vakuf od napada srpskog agresora iz pravca Donjeg Vakufa i realizovan dogovor Štaba TO Bugojno i HVO Bugojno o podjeli zona odgovornosti.

Dvadesetog juna 1992. godine, **TORBiH** je na prostoru općine Bugojno, sa formirana tri manevarska bataljona, uz Prusački bataljon kao četvrti i brojnim samostalnim i prištapskim jedinicama predstavljala značajan subjekt i garant odbrane i očuvanja teritorija općine Bugojno i slobodnih dijelova Donjeg Vakufa - Prusca. Može se kazati da je već tada na prostoru općine Bugojno bila formirana manevarska jedinica TORBiH ekvivalenta pješadijske brigade.

Dijagram 1: Jedinice TO/Armije RBiH formirane do kraja juna 1992. godine na prostoru Bugojna (Izvor: Navedene naredbe o formiranju jedinica TORBiH.)

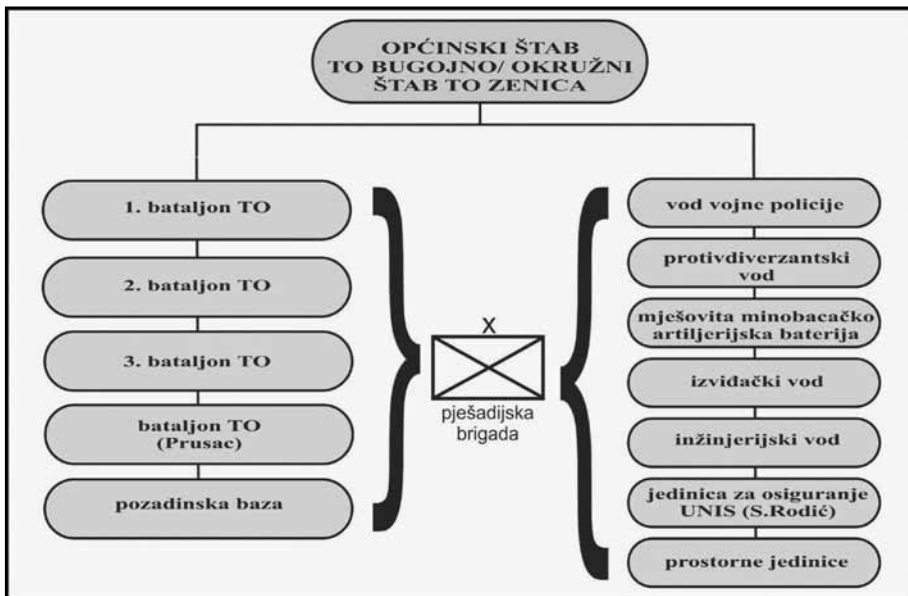

144 Naredba Komandanta Štaba TO Bugojno broj: 05/258-1, od 20.06.1992. godine.

145 Naredba Komandanta Štaba TO Bugojno broj: 05/259-1, od 20. 06.1992. godine.

Istovremeno su i jedinice **HVO Bugojno**, iako pod komandom vojnih i političkih vlasti paradržavne tvorevine „HZ HB“, sa formirane dvije manevarske jedinice ranga bataljona, brojnim samostalnim i prištapskim jedinicama, i posebno snažnim artiljerijskim jedinicama, predstavljale značajan odbrambeni faktor teritorije općine Bugojno.

Dostignuti nivo organizacije snaga Armije RBiH i HVO na prostoru općine Bugojno, krajem juna 1992. godine, uz uslov zajedničkog djelovanja, predstavljao je realnu osnovu za uspješnu odbranu prostora Bugojna, ali i neposrednog okruženja, od napada srpskih snaga.

Početak jula 1992. godine, u cilju unapređenja nivoa borbene spremnosti formiranih jedinica TORBiH izvršene su određene kadrovske promjene. U sklopu realizovanih promjena, na dužnost komandanta 1. bataljona imenovan je **Tahir Granić**, do tada na dužnosti u komandi OpŠTO Bugojno. U prvoj polovini jula 1992. godine realizovana je, za oružane snage posebno svečana aktivnost, polaganje zakletve. Budući da je većina jedinica OpŠTO Bugojno bila angažovana na borbenim zadacima, polaganje zakletve je organizovano po jedinicama, na različitim lokacijama. Svečano polaganje zakletve 1. bataljona i mješovite minobacačko-artiljerijske baterije organizovano je na lokaciji Karadža, čime je dodatno potvrđena opredjeljenost pripadnika TO RBiH za vođenje borbe za, nezavisnu i suverena državu Bosnu i Hercegovinu.

15. jula 1992. godine Štab TO Bugojno je formirao **Mješoviti protivoklopni vod**,¹⁴⁶ a **10. augusta 1992. godine tenkovski vod**.¹⁴⁷

17. avgusta 1992. godine „zapovjedništvo HVO“ u Bugojnu je nastavilo sa formiranjem manevarskih jedinica. Tog dana je formirana „**samostalna satnija**“, kao osnova za formiranje „Treće bojne“, po stvaranju materijalnih i personalnih uslova.¹⁴⁸

Cijeneći dostignuti nivo organizovanja i opremljenosti formiranih artiljerijskih jedinica pri Štabu odbrane općine Bugojno, kao i potrebu bolje koordinacije vatrene podrške, Štab odbrane općine Bugojno je **30. augusta 1992. godine** izdao naredbu za formiranje **Mješovitog haubičko- artiljerijskog divizion**a, u čiji sastav su ušli: mješovita minobacačko-artiljerijska baterija, protivoklopni i tenkovski vod.¹⁴⁹

Tokom avgusta 1992. godine nastavljena je realizacija aktivnosti provođenja kadrovskih primjena u manevarskim jedinicama, tako da je dužnost komandanta 2. bataljona imenovan **Rudolf Farkaš**, a na dužnost komandanta 3.

146 Naredba Komandanta Štaba TO Bugojno, broj : 05/325-1, od 15.07.1992.godine.

147 Naredba Komandanta Općinskog štaba oružanih snaga Bugojno broj : 05/___ ,od 10.08.1992. godine.

148 Grupa autora 1993, Vatre nad Vrbasom, op.cit., str. 86.

149 Naredba Komandanta Štaba odbrane općine Bugojno broj : 05/501-1, od 30.08.1992. godine.

bataljona **Himzo Bećirović**.

Štab odbrane općine Bugojno, analizirajući dostignuti stepen razvoja jedinica Armije RBiH na prostoru Bugojna, popunjenost ljudstvom i MTS-a, trenutnu borbenu situaciju i cijeneći karakter očekujućih borbenih djelovanja, a u cilju podizanja stepena borbene spremnosti ratnih jedinica na viši nivo i povećanja funkcionalnosti manevarskih jedinica, **08. septembra 1992. godine** je naredio provođenje organizacijskih promjena, od kojih je najznačajnija podrazumijevala formiranje **Komande za razvoj brigade**, a potom i formiranje **"1. BUGOJANSKE BRIGADE"**.¹⁵⁰ Budući da je za komandanta komande za razvoj brigade imenovan Tahir Granić, do tada komandant 1. bataljona, za novog komandanta 1. bataljona je imenovan **Senad Alkić**.

Nastavljajući kontinuitet ukрупnjavanja do tada formiranih jedinica, a u cilju podizanja borbene spremnosti na viši nivo, Štab odbrane općine Bugojno je **15. septembra 1992.** formirao **Diverzantsko-izviđački odred** pri Štabu odbrane općine Bugojno.¹⁵¹ Jedinica je formirana od ljudstva do tada raspoređenog u izviđačke i diverzantske grupe samostalnog tipa, kao i one iz sastava bataljona.

16. septembra 1992. godine, od strane Ministra odbrane paradržavne tvorevine „HZ HB“ je formirana HVO brigada „Eugen Kvaternik“, od do tada formiranih snaga HVO na prostoru bugojanske općine.¹⁵²

22. oktobra 1992. godine, Komanda HVO brigade „Eugen Kvaternik“ je formirala i treću manevarsku jedinicu u sastavu brigade, pod nazivom **„Treća bojna“**.¹⁵³ Jedinica je formirana nakon što su srpske snage ovladale gradom Jajce i protjerala cjelokupno stanovništvo prema prostorima Srednje Bosne. U sastav novoformirane jedinice ušao je veliki broj lica bošnjačke nacionalnosti protjeranih sa prostora jajačke općine.

31. oktobra, Štab odbrane općine Bugojno je formirao zaštitni vod, sa zadatkom zaštite komandnog mjesta Općinskog štaba odbrane Bugojno.¹⁵⁴

Šestog novembra 1992. godine, na osnovu Naređenja Štaba Vrhovne komande OSRBiH o organizaciji i ustrojstvu komandi, štabova i jedinica u zoni odgovornosti 3. korpusa OSRBiH, Okružni štab odbrane Zenica je naredio formiranje slijedećih komandi, štabova i jedinica na teritoriji općine

150 Naredba Komandanta Štaba odbrane općine Bugojno broj : 05/568-1/92, od 08.09.1992. godine.

151 Naredba Komandanta Štaba odbrane općine Bugojno broj : 05/574-1, od 15.09.1992. godine.

152 Grupa autora 1993, Vatre nad Vrbasom, op.cit., str. 89.

153 Grupa autora 1993, Vatre nad Vrbasom, op.cit., str. 92.

154 Naredba Komandanta Općinskog štaba odbrane Bugojno broj : 05/829-1/92, od 31.10.1992. godine.

Bugojno:¹⁵⁵

- Opštinski štab odbrane Bugojno sa prištapskim jedinicama,
- Jedne motorizovane brigade i
- Jednog, a po mogućnosti, dva protivdiverzantska odreda.

U skladu sa aktivnostima poduzetim na organizaciji i ustrojstvu komandi, štabova i jedinica u zoni odgovornosti 3. korpusa OSRBiH, početkom mjeseca novembra, Načelnik Štaba Vrhovne komande Oružanih snaga RBiH (ŠVK OS) je svojom Naredbom, od 18. novembra 1992. Godine, imenovao za vršioce dužnosti u jedinicama formiranim na prostoru općine Bugojno slijedeća lica:¹⁵⁶

- **Senad Dautović**, komandant Općinskog štaba odbrane Bugojno,
- **Tahir Granić**, komandant 307. motorizovane brigade,
- **Mustafa Šutković**, načelnik štaba 307. motorizovane brigade, ujedno zamjenik komandanta.

Općinski štab odbrane Bugojno (OŠO) i Komanda 307. motorizovane brigade, nakon realizacije naređenih organizacijskih promjena, su nastavili sa realizacijom aktivnosti na formiranju – preformiranju jedinica u skladu sa naređenjima pretpostavljene komande iz novembra 1992. godine.

U okviru organizacijskih promjena u jedinicama Armije RBiH, realizovane su i kadrovske promjene u komadnom kadru ključnih manevarskih jedinica. Od novembra 1992. godine dužnost komandanta 3. bataljona je obavljao **Almir Idrizović**, do tada zamjenik komandanta bataljona.

Prema izvještaju Općinskog štaba odbrane Bugojno, od 9. decembra 1992. godine, na prostoru općine Bugojno i slobodnim dijelovima općine Donji Vakuf bile su formirane slijedeće jedinice:¹⁵⁷

Općinski štab odbrane Bugojno

- Štab
- Četa Vojne policije
- vod veze
- Diverzantsko-izviđački odred
- Vod inžinjerije
- Samostalni bataljon Prusac
- Pozadinska baza,

sa ukupnim brojnim stanjem 967 vojnih obveznika.

¹⁵⁵ Akt Okružnog štaba odbrane Zenica broj : 1/2-1, od 6.11.1992. godine.

¹⁵⁶ Naredba Načelnika Štaba Vrhovne komande OS RBiH broj : 02/589-95, od 18.11.1992. godine.

¹⁵⁷ Izvještaj Općinskog štaba odbrane Bugojno broj : 05/___, od 9.12.1992. godine.

Prostorne jedinice

- 20 četa i 12 vodova formiranih u mjesnim zajednicama,
- jedinica za obezbjeđenje namjenske industrije UNIS Bugojno, sa ukupnim brojnim stanjem 1.781 vojni obveznik i aktivnostima na prevođenju u sastav 307. motorizovane brigade.

Manevarska jedinica ranga brigade – 307. motorizovana brigada popunjena sa 1.667 vojnih obveznika.

Ukupno brojno stanje jedinica Armije RBiH na prostoru općine Bugojno i slobodnim dijelovima općine Donji Vakuf bilo je **4.428** vojnih obveznika, uz napomenu da su svi pripadnici armijskih jedinica posjedovali lično naoružanje.

Ukupno brojno stanje jedinica HVO na prostoru općine Bugojno, krajem 1992. godine bilo je **2.090** vojnih obveznika.¹⁵⁸

U skladu sa naređenjima Okružnog štaba odbrane Zenica, Općinski štab odbrane Bugojno je i tokom decembra nastavio sa aktivnostima formiranja izviđačkih i diverzantskih jedinica i **9. decembra** formirao **Protivdiverzantski odred**,¹⁵⁹ a **28. decembra** i **izviđački vod**, kao prištapsku jedinica Općinskog štaba odbrane Bugojno.¹⁶⁰

158 Brojno stanje HVO OZ SZH, od 8.11.1992. godine. Operativna zona Sjeveroistočna Hercegovina/Zborna područje Tomislavgrad, str. 21-22. Preuzeto sa <http://www.slobodanpraljak.com/materijali>.

159 Naredba Komandanta Općinskog štaba odbrane Bugojno, broj : 05/952-9, od 19.12.1992. godine.

160 Naredba Komandanta Općinskog štaba odbrane Bugojno, broj : 05/952-9-2, od 19.12.1992. godine.

Dijagram 2: Jedinice Armije RBiH formirane do kraja 1992. godine na prostoru Bugojna (Izvor: Navedene naredbe o formiranju jedinica TO/Armije RBiH.)

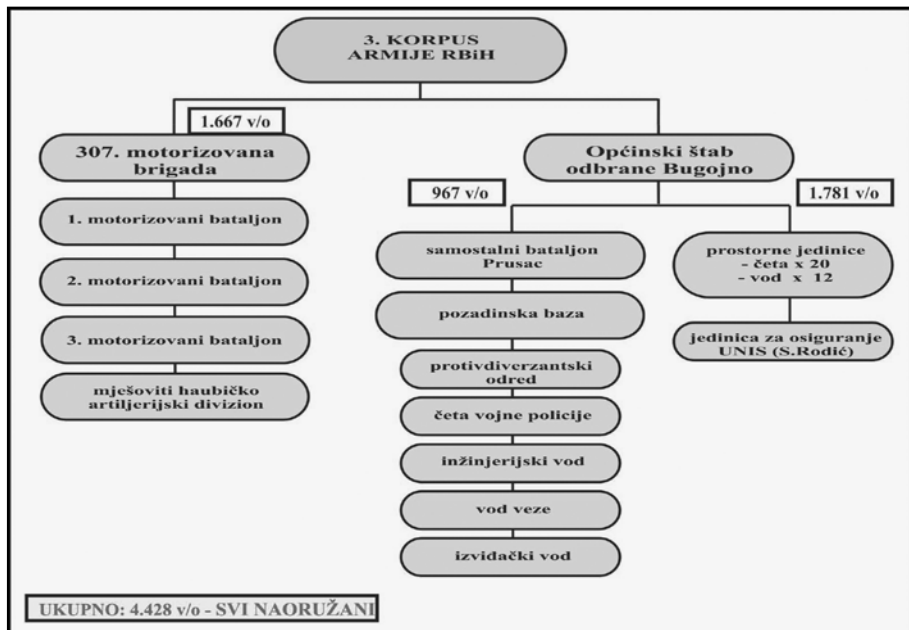

Dijagram 3: Snage suprotstavljene srpskom agresoru na prostoru Bugojna, kraj 1992. godine (Izvor: Navedene naredbe o formiranju jedinica TO/Armije RBiH i Grupa autora 1993, Vatre nad Vrbasom, Prilozi za bugojansku ratnu kroniku 1990-1993, HKD "Napredak", Bugojno.)

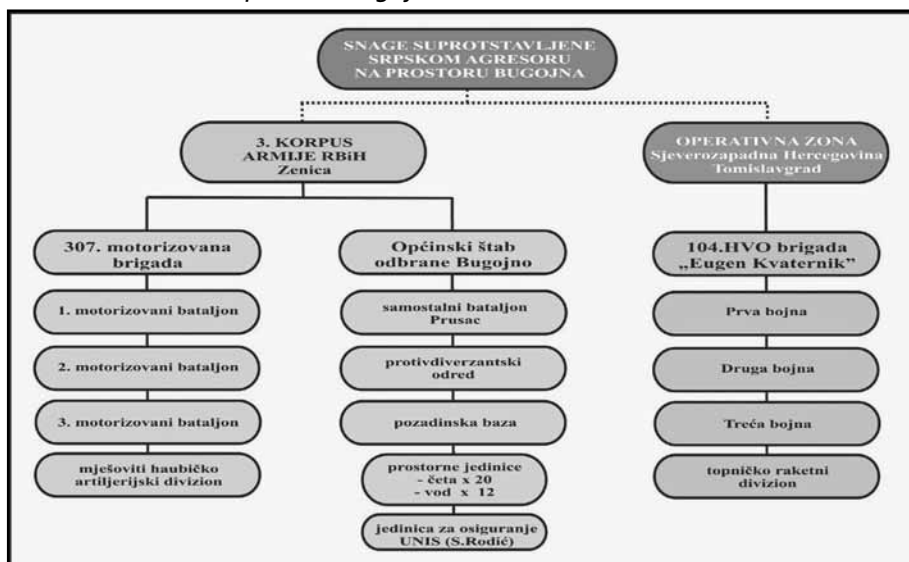

BORBENA DJELOVANJA NA PROSTORU BUGOJNA TOKOM 1992. GODINE

Prva borbena djelovanja

Kao odgovor na postavljanje punktova od strane srpskih paravojnih formacija iz pravca Donjeg Vakufa prema Bugojnu, jedinice R BiH Bugojno, polovinom maja 1992. su uspostavile kontrolni punkt u rejonu sela Kopčić, na magistralnom putu Donji Vakuf – Bugojno.

13. maja 1992. godine u večernjim satima pripadnici OpŠTO Bugojno (prostorne jedinice iz s. Rovna i s. Bristovi i dio manevarske jedinice MUP-a) u rejonu s. Fulani – Rovna, širi prostor planine Kalin, su izveli svoju prvu oslobodilačku akciju i tom prilikom oslobodili rejon ispod planine Kalin i zarobili dva MB-82mm sa 180 mina.¹⁶¹ Kako planina Kalin (tt 1530) predstavlja najdominantniji objekat u neposrednoj blizini grada Bugojna i istovremeno omogućava kontrolu putne komunikacije Bugojno – Novi Travnik, ova akcija je bila od izuzetnog značaja za dalji period odbrane od agresije na području općine Bugojno, ali i općine Novi Travnik. U noći 20./21.05.1992. godine, jedinice TO iz Bugojna su uspjele odbiti napad srpskog agresora izveden u rejonu sela Kopčić. U odbrani prostora Kopčića učestvovali su: 1. bugojanska četa TO, 1. donjovakufska četa TO, dijelovi voda vojne policije i protivdiverzantskog voda, uz podršku mješovite minobacačko-artiljerijske baterije. Od posljedica neprijateljskog borbenog djelovanja teže je ranjen **Nermin Karadža - Germa**, i on je prvi ranjeni pripadnik Štaba TO Bugojno. Od tog perioda, srpski agresor intenzivira borbena djelovanja iz pravca Gornjeg Kopčića i Urije po snagama TO u širem rejonu Kopčića.

25. maja 1992. godine srpske snage sa šireg područja naselja Čipuljić pokušale su staviti pod kontrolu fabriku vojne opreme „Slavko Rodić“ Bugojno.¹⁶² Pješadijski napad, uz prethodno djelovanje minobacačima, izveden je u večernjim satima. Zbog pravovremene reakcije jedinice za osiguranje fabrike, srpske strane su odustale od napada i vratile se na uži prostor sela Čipuljić. Od tog momenta srpske snage na prostoru Čipuljića započinju aktivnosti izvlačenja snaga i sredstava u pravcu Kupresa, koje je okončano 27. maja u ranim jutarnjim satima.

12. juna snage Štaba TO Bugojno su uspješno okončale višednevnu ak-

161 Zapisnik sa 6. izvanredne sjednice SO Bugojno, održane dana 14.5.1992. godine.

162 Akt Komande 30. partizanske divizije, broj: 726-1, od 19.04.1992. godine. „Metodologija sprovođenja zadataka iz zapovesti za izvođenje borbenih dejstava“. Na području općine Bugojno trebalo je formirati 1. partizanski bataljon (1.partb) od 2 čete iz naselja Čipuljić i 1 čete sa područja centra grada, sa zadacima „zaštite srpskog stanovništva u naseljenom mjestu Bugojno“ i izvođenja borbenih djelovanja prema Kupreškim vratima i spajanje sa snagama JNA u rejonu Kupreških vrata.

ciju na oslobađanju sjeveroistočnih dijelova teritorije općine Bugojno. Oslobođena su sela Brižina i Zijamet, te objekat tt 872, iznad sela Sabljari (glavnina srpskih snaga, „Zijametska četa“ pod pritiskom jedinica TO povukla se iz Zijameta tokom 07. juna)163, čime su stvoreni povoljniji uslovi za organizovanje linije odbrane od rijeke Vrbas, preko Koša, Krepe, Sabljara i dalje prema selu Medine, čime je postignuta veća sigurnost odbrane teritorije općine Bugojno.

Da jedinice Štaba TO Bugojno nisu izvodile samo odbrambena djelovanja, pokazuje i primjer uspješno izvedenog napadno-zasjednog borbenog djelovanja na privremeno zaposjednutoj teritoriji. Pripadnici izviđačkog voda Štaba TO Bugojno, 13. juna 1992. godine ubacili su se u širi rejon Mala

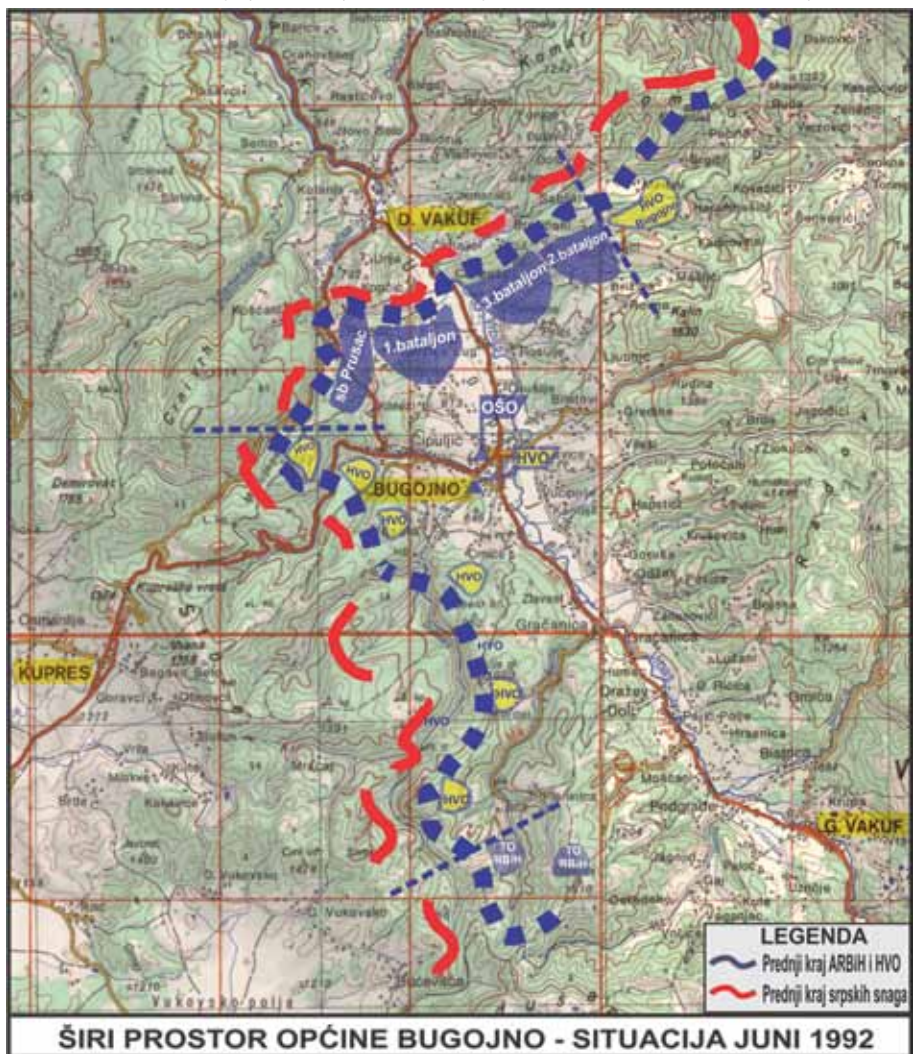

luka, na putnoj komunikaciji Koprivnica (Titova vila) – Šipin most - Prusac, i postavili zasjedu. Po nailasku neprijateljske kolone, jačine oko 30 vojnika, otvorena je snažna pješadijska vatra, uslijed koje se agresor, u rasulu, povukao prema lokalitetu Mala luka. Agresoru su naneseni značajni gubici u živoj sili, a od djelovanja tromblonskim minama (“pijani ustaša”), u rejonu Mala luka je izazvana velika eksplozija, vjerovatno agresorskog magacina materijalno tehničkih sredstava (MTS). Osnovni cilj akcije je bio nanošenje gubitaka agresoru u živoj sili i MTS-u, ali i unošenje nesigurnosti u njegove redove, što je upotpunosti ostvareno.

Borbena djelovanja dobijaju na intenzitetu

Žarki dani jula 1992. godine na prostoru općine Bugojno, u pravom smislu riječi, su bili užareni. Agresorska artiljerija iz uporišta u Donjem Vakufu i Kupresu je svakodnevno djelovala po linijama odbrane branilaca grada, ali i po samom centru grada i prigradskim naseljima. Posljedice su bile strašne, veliki broj ubijenih pripadnika Armije RBiH i HVO, ali i civila, veliki broj ranjenih, te ogromna materijalna šteta na stambenim i privrednim objektima. Početkom ovog mjeseca pored vanjske blokade, koja je uspostavljena od strane srpskog agresora, uspostavljena je i unutrašnja blokada općine Bugojno od strane HVO Bugojno, koja se ogledala u:

- postavljanju punktova u rejonima : s. Vrbanja, s. Humac, s. Bristovi i u naselju Čipuljić,
- omogućavanju izlaska iz Bugojna prema Zapadnoj Evropi, isključivo uz potvrde HVO Bugojno, uz česte obustave za Bošnjake i
- ekonomskoj blokadi, ograničenom uvozu roba i kupovini isključivo uz odobrenje HVO Bugojno.

Četvrtog jula 1992. godine, srpski agresor je izveo diverzantsku akciju na položaje jedinica HVO Bugojno, na kupreškom pravcu, u rejonu sela Jazvenik. Tom prilikom poginulo je 5 pripadnika HVO Bugojno, a 2 civila iz sela Jazvenik su zarobljena i odvedena (jedan je tokom zatočeništva umro u zatvoru u Drvaru, a drugi je razmijenjen)¹⁶⁴, ali uz pomoć stanovništva okolnih sela (Ivica, Planinica), srpski agresor je prisiljen na povlačenje.

Već od početka jula 1992. godine vršene su pripreme za izvođenje napadnih borbenih dejstava na pravcu prema Donjem Vakufu, u rejonima Urija – Gornji Kopčić. Planiranje, organizacija i pripreme su provođene pod neposrednom komandom Štaba TO Bugojno. Za izvođenje napadnih djelovanja angažovani su štabovi izviđačke i protivdiverzantske jedinice, te po jedna četa iz bataljona (1. bataljon, 2. bataljon, 3. bataljon i Prusački bataljon). Akcija je izvedena 24. jula 1992. godine. Napad su

¹⁶⁴ Grupa autora 1993, Vatre nad Vrbasom, op.cit., str. 79.

započele ubačene grupe, oko 05,00 sati. Sam početak napada, postignuto iznenađenje i početni uspjesi pružali su nadu u uspjeh. Veći broj agresorskih vojnika je izbačen iz stroja, međutim, nedugo po svitanju, da li zbog gubitka zaštite mraka, još nedovoljnog iskustva, dobro organizovane agresorske odbrane, ili svega navedenog, naše jedinice su zaustavljene. Iz tog razloga se odustalo od daljeg uvođenja jedinica, već se pristupilo izvlačenju snaga sa dostignutih položaja, koje je okončano do 14,00 sati. U toku napadnih djelovanja prema Uriji poginula su dva pripadnika ARBiH, a trojica su ranjena. Napadom na Uriju, iako nisu ostvareni planirani rezultati, Armija je pokazala sposobnost za izvođenje napadnih djelovanja, i na neki način najavila naredna djelovanja, što je od agresora zahtijevalo stalno dodatno angažovanje snaga. Istovremeno, Štab TO Bugojno je iz ovog djelovanja izvukao pozitivna, ali i negativna iskustva za naredni period.

Krajem jula 1992. godine situacija na prostoru općine Bugojno bila je slijedeća:

- Teritorija općine je uglavnom bila zaposjednuta snagama Armije RBiH i HVO, snage Armije RBiH, OpŠTO Bugojno bile su usmjerene prema sjeveru, uglavnom prema Donjem Vakufu, a snage HVO, Općinski stožer HVO Bugojno prema jugu, uglavnom prema Kupresu;
- Snage Armije RBiH su imale fizički kontakt sa snagama A RBiH susjednih općina Novi Travnik i Gornji Vakuf, ali nije postojala mogućnost logističkog snabdijevanja iz pravca RH bez odobrenja HVO;
- Snage HVO su imale fizički kontakt sa snagama HVO Gornji Vakuf i nesmetanu liniju logističkog snabdijevanja koja je išla iz RH preko Hercegovine;
- U borbenom dodiru sa odbrambenim snagama, Armija RBiH i HVO, nalazile su se slijedeće jedinice srpskog agresora: 19. pješadijska brigada i 11. laka pješadijska brigada, iz sastava 30. pješadijske divizije, 1. krajiškog korpusa, zapadno, sjeverno i istočno od komunikacije Bugojno – Donji Vakuf i 7.krajiška brigada iz sastava 2. krajiškog korpusa, južno od Bugojna prema Kupresu.

August 1992. godine može se opisati kao mjesec u kome je srpski agresor, **svakodnevno, intenzivno i neselektivno** djelovao artiljerijskim oruđima velike razorne moći po linijama odbrane branilaca grada, a naročito po samom centru grada i prigradskim naseljima. U toku augusta srpski agresor je prvi put borbeno djelovao avijacijom po Bugojnu. Tokom mjeseca

zabilježen je veliki broj poginulih i ranjenih, a materijalne štete su ogromne. U nekoliko navrata srpski agresor je pokušao sa ubacivanjem diverzantskih grupa na donjovakufskom pravcu, u rejonu Kunovaca, ali bez uspjeha.

U okviru agresorskog plana "Evropa" svakodnevno su izvođeni i pješadijski napadi, naročito na kupreškom pravcu, kao i na slobodarski Prusac. U tim napadima učestvovala su sljedeće agresorske jedinice : 7. krajiška brigada, 1. drvarska brigada i 19. brigada (Donji Vakuf), tzv. "Vojske Republike Srpske" ("VRS").¹⁶⁵

Dana 14. augusta 1992., srpski agresor je izveo snažan kombinovani, oklopno-pješadijski napad na položaje HVO Bugojno u rejonu Kunine kose i prisilio jedinice HVO na djelomično povlačenje.

I narednog dana, 15. augusta, s osnovnim ciljem ovladavanja komunikacijom Kupres – Bugojno, odnosno Kupres – Prusac – Donji Vakuf, srpske snage su izvele snažan napad u rejonu Ajvatovica – Mala Šuljaga. Odlučnom akcijom jedinica Štaba odbrane općine Bugojno, predvođenih izviđačkim vodom, u sadejstvu sa izviđačkim vodom Štaba odbrane Novi Travnik, u borbi koja je trajala gotovo 27 sati, i taj je napad odbijen. Agresoru su naneseni značajni gubici u ljudstvu i tehnici, zarobljen je jedan puškomitraljez M-84 sa optičkim nišanom. U redovima pripadnika Armije RBiH dva borca su poginula, a trojica su ranjena.

I 16. augusta su nastavljeni agresorski napadi na kupreškom pravcu. Toga dana je izveden silovit napad na Đolinu kosu. Uslijed siline napada, jedinice HVO Bugojno su napustile položaje. Kao ispomoć, na taj lokalitet je upućena jedinica Armije RBiH iz sastava 3. bataljona Štaba odbrane općine Bugojno, koja je uspjela stabilizovati linije odbrane na tom lokalitetu.

Dana 17. augusta jedinice srpskog agresora iz sastava 2. bataljona 19. brigade (Donji Vakuf) tzv. "VRS" i policajci SJB „Srbobran“ izvele su silovit tenkovsko-pješadijski napad, podržan artiljerijom i minobacačima svih kalibara, na slobodarski Prusac. Napad je započeo u 15,30 sati.¹⁶⁶ Po otpočinjanju napada, neprijatelj je postigao značajne uspjehe, uspio je izbiti u rejon Starog grada i prisiliti branitelje na povlačenje. Komanda Štaba odbrane općine Bugojno je odmah reagovala i u taj rejon su upućene dodatne snage : **združene snage štaba** (dijelovi iz 1. bataljona, 3. bataljona, izviđačke i diverzantske jedinice Štaba), **izviđačka jedinica i jedinica "Paragini" iz Štaba odbrane općine Gornji Vakuf** i **izviđačka jedinica Štaba odbrane općine Novi Travnik**. Zajedničkom akcijom Prusačkog bataljona i pridošlih jedinica neprijateljske snage su zaustavljene, a potom prisiljene na povlačenje. Neprijatelj se povukao na polazne položaje nešto iza ponoći, odnosno, u

¹⁶⁵ Ratni dnevnik 2. bataljon, 19. brigada „VRS“, za dan 15./16.08.1992. godine.

¹⁶⁶ Ratni dnevnik 2. bataljon, 19. brigada „VRS“, za dan 17./18.08.1992. godine i izvještaj „SJB Srbobran“ o formiranju „Srpske SJB i učešću milicije u ratu“, broj: 11-25/01-325/93, od 04.10.1993. godine.

svitanje narednog dana. Agresor je u Pruscu pretrpio velike gubitke, 11 poginulih i 40 teže i lakše ranjenih, s tim da su 4 pripadnika ostavljena na teritoriji pod kontrolom Armije RBiH i naknadno predata srpskoj strani.¹⁶⁷ Uništen je jedan tenk T-55 i zarobljeno nekoliko automatskih pušaka. Snage Armije RBiH, u odbrani Prusca imale su dva poginula borca. Odbrana Prusca je potvrdila vrijednost jedinica Armije RBiH, mogućnost manevra snaga i izvođenja snažnih i brzih kontranapada, o čemu najbolje svjedoče gubici u redovima srpskih snaga.

Dana 22. augusta, u 09,30 sati, srpski agresor, prvi put napada Bugojno avijacijom.¹⁶⁸ Posljedica avio-napada je 10 ranjenih civila i ogromne materijalne štete na objektima namjenske industrije UNIS Bugojno.¹⁶⁹

Desetog septembra jedinice Armije RBiH iz Bugojna, u sadejstvu sa jedinicama Armije RBiH i HVO iz Novog Travnika, izvodile su napadna borbena dejstva na pravcu prema Donjem Vakufu, u širem rejonu Vidričke. Napadna dejstva su započela rano ujutru, a snage Armije RBiH su u 09,50 sati probile neprijateljevu liniju odbrane u rejonu sela Klinde. Međutim, početni uspjesi nisu dalje eksploatisani zbog širine fronta napada i nedovoljne koordinacije između angažovanih jedinica. Oko 16,00 sati snage su se povukle na polazne položaje. U toku tih dejstava ubijeno je šest agresorskih vojnika, a dva su ranjena. Dva pripadnika Armije RBiH su poginula, a sedam ih je ranjeno. Tokom čitavog dana agresorska artiljerija djeluje po linijama odbrane i naseljenim mjestima.

Istog dana, u 11,50 sati, agresorska avijacija, sa tri aviona, borbenu djeluje po Bugojnu. Ponovo su pričinjene znatne materijalne štete.

Neprijateljska avijacija, ponovo, 26. septembra u 14,50 sati napada Bugojno. Ovaj put mete su bile UNIS i Stolarija. Ponovo su pričinjene znatne materijalne štete na stambenim i privrednim objektima.

Oktobar 1992. godine, srpski agresor je započeo avio-napadima na grad Bugojno. Drugog oktobra, oko 11,00 sati, pet neprijateljskih aviona je borbenu djelovalo po objektima namjenske industrije UNIS Bugojno. Napad je ponovljen tri puta tokom dana. Pored napada na kompleks UNIS-a agresor je borbenu djelovao i po Stolariji (vjerovatno su neprijateljski avioni odbacili preostale bombe nasumice). Posljedice su bile katastrofalne. Zapaljen je i uništen veliki broj objekata u krugu UNIS-a, ali i u Stolariji. Dvije civilne osobe su izgubile život. Mjesec oktobar je na prostoru općine Bugojno protekao u stalnom artiljerijskom djelovanju agresora po linijama odbrane, ali i

167 Ibidem.

168 Ratni dnevnik 2. bataljon, 19. brigada „VRS“ za dan 22./23.08.1992. godine

169 Komanda 30. partd., obavještajno-bezbjed. organ, str.pov.br. 8/21, dana 15.06.1992. godine; ovim aktom je dostavljen prijedlog za djelovanjem avijacije po ciljevima u zoni 30. part. divizije, među kojima je navedena i „fabrika ‘Slavko Rodić’ u Bugojnu“ i predložena upotreba raketa ili većih bombi.

po samom centru grada i prigradskim naseljima. Agresor je djelovao neselektivno, u nepravilnim vremenskim razmacima, kako danju, tako i noću, sve u namjeri ubijanja što većeg broja stanovnika općine Bugojno.

Dana 6. i 9. oktobra srpski agresor je izveo i pješadijske napade na linije odbrane na kupreškom i donjovakufskom pravcu, ali su isti uspješno zaustavljeni i agresor je uz gubitke vraćen na polazne položaje. I 14. oktobra je agresor pokušao ubaciti jednu diverzantsku grupu u rejon Kopčića, sa zadatkom pljačke i uništavanja preostale imovine u bošnjačkim kućama, ali je ista naišla na zasjedu postavljenu od strane jedinica Armije RBiH i odlučno odbijena. Tom prilikom jedan agresorski vojnik je ubijen, a jedan je ranjen. Krajem oktobra 1992. godine, tačnije 26. oktobra, u Bugojnu su održani pregovori Komandi jedinica Armije RBiH i HVO, na kome su prisustvovali i komandanti Armije RBiH i HVO iz Gornjeg Vakufa, te predstavnici Operativne zone Sjeverozapadna Hercegovina (OZ SZH), u cilju prevazilaženja "sukoba" između Armije RBiH i HVO u Novom Travniku, Vitezu i Prozoru. Na sastanku je dogovoreno da se stanje normalizira i izbjegniju dalji međusobni sukobi.

Novembra 1992. godine četnici nastavljaju sa stalnim djelovanjem iz artiljerijskih oruđa i tenkova po linijama odbrane i samom gradu. Ponovo su najčešća meta civilni objekti, naročito mjesta gdje se okupljaju veće grupe građana, koje za agresora izgleda predstavljaju najunosnije ciljeve.

U drugoj polovini novembra, srpske snage iz pravca Kupresa izvodile su snažna napadna djelovanja. 15. novembra, koristeći nedovoljnu pažnju snaga HVO, uspijevaju potisnuti snage HVO i ovladati objektom Mala Šuljaga u potpunosti. Gubitak Male Šuljage, pored direktnog negativnog uticaja na cjelokupan sistem odbrane na kupreškom pravcu, omogućio je blisko, neposredno djelovanje srpskih tenkova po gradskim i prigradskim naseljima Bugojna sve do marta 1994. godine, kada su armijske jedinice ponovo ovladale ovim objektom.

Sredinom novembra, u cilju zajedničkog borbenog djelovanja Armije RBiH i HVO na prostoru Turbe – Gostilj – Komar – Pogana ravan, formirano je šest grupacija snaga od jedinica Armije RBiH i HVO sa prostora općina : Bugojno, Novi Travnik, Zenica i Travnik. 170 Grupaciji snaga "Pogana ravan" u čiji sastav su ušli dijelovi jedinica Armije RBiH iz Bugojna i jedinica Armije RBiH i HVO iz Novog Travnika, a za čijeg je komandanta određen komandant Općinskog štaba odbrane Bugojno, dat je slijedeći zadatak: ovladavanje objektima Vučija glava - tt1310 i Vučija glava - tt1370, u bližem zadatku, i u narednom zadatku dijelom snaga iz Bugojna presjeći komunikaciju Brezičani – Korenići – Pogana ravan, a dijelom snaga iz Novog Travnika ovladati prevojem Komar. U skladu sa dobijenim zadatkom Komandant Općinskog štaba

170 Naredba Zajedničkog zapovjedništva Armije RBiH i HVO, broj : 01/1573-1, od 13.11.1992. godine.

odbrane Bugojno izdao je svoju ZAPOVJEST za napad, kojom je gotovost za napad određena za 17. novembar u 04,40 sati. Jedinice koje su dobile zadatke u realizaciji akcije su uglavnom izvršile sve naređene pokrete i zaposjele polazne položaje za napad, osim jedinica HVO Novi Travnik. Dijelovi jedinica su čak i uvedeni u neprijateljsku pozadinu, ali zbog širine terena,

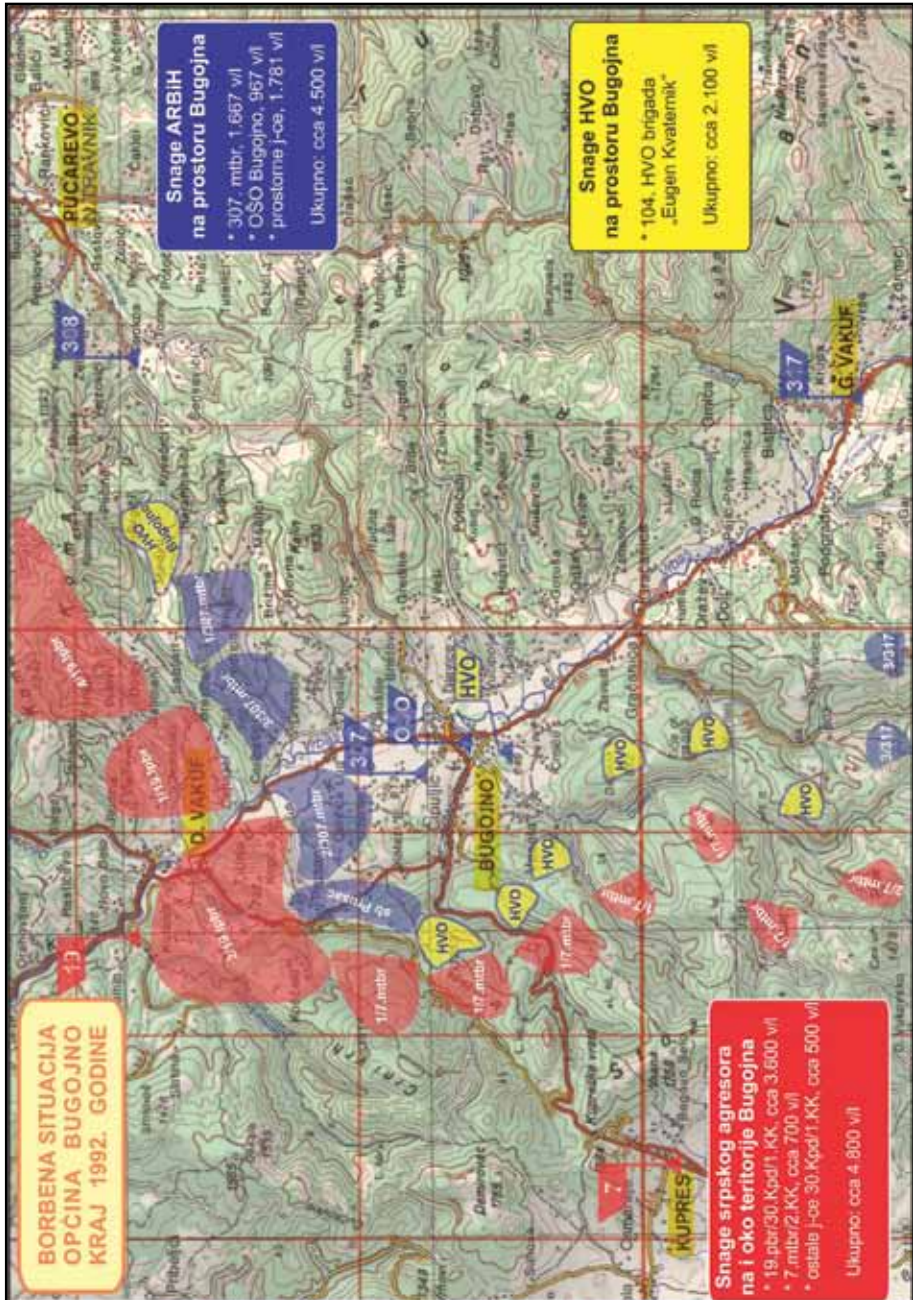

nedovoljne koordinacije između susjednih jedinica, te loših meteo uvjeta napad nije izveden i sve su jedinice izvučene na polazne položaje. Ova akcija je predstavljala primjer dobro zamišljene akcije, ali sa neadekvatnim procjenama vlastitih snaga, a naročito uz nesigurnost - nepovjerenje u jedinice HVO, uočilo se da još uvijek ne postoje mogućnosti za izvođenje akcija tog obima. Značaj ove akcije leži u činjenici da su nakon nje provedene detaljne analize na svim nivoima, te da su izvučena određena iskustva za naredna borbena djelovanja.

1992. GODINA - REZIME

Od samog početka 1992. godine na prostoru općine Bugojno i slobodnim prostorima općine Donji Vakuf pristupilo se pripremama za odbranu zemlje od predstojeće agresije. U ranoj fazi agresije formirani su štabovi i prve jedinice TO RBiH, dok je sa intenziviranjem agresije na RBiH intenzivirana aktivnost formiranja jedinica. Tako da su već krajem juna 1992. godine formirani i opremljeni značajni vojni potencijali. Općinski štab odbrane Bugojno pod svojom komandom je imao četiri bataljona, te niz samostalnih i prištapskih jedinica. I snage HVO su u istom periodu provodile aktivnosti pripreme i formiranja vojnih snaga za odbranu prostora bugojanske općine, ali od samog početka odbacujući bilo kakvu mogućnost djelovanja u okviru legalnih institucija vojne i civilne vlasti Bosne i Hercegovine. One su bile uključene u civilni i vojni sistem paradržavne tvorevine „HZ HB“.

Intenzivne aktivnosti na formiranje i popuni armijskih jedinica, u septembru 1992. godine su rezultirale formiranjem komande za razvoj brigade, a u novembru mjesecu brigada i zvanično biva formirana od strane Štaba vrhovne komande OSBiH.

Tokom septembra, i snage HVO Bugojno, u skladu sa naređenjem ministra odbrane paradržavne tvorevine „HZ HB“ formiraju HVO brigadu „Eugen Kvaternik“ od do tada formiranih snaga HVO Bugojno.

Krajem 1992. godine, na prostoru općine Bugojno i slobodnim dijelovima općine Donji Vakuf, egzistirale su snage Armija RBiH i HVO, koje su izvodile odbranu od agresije srpskih snaga.

Armija RBiH je bila organizovana u **Općinski štab odbrane Bugojno i 307. motorizovanu brigadu**, sa ukupnim brojnim stanjem od oko **4.500 vojnih obveznika**, te znatnim količinama naoružanja i vojne opreme, a HVO u **brigadu „Eugen Kvaternik“**, sa ukupnim brojnim stanjem od oko **2.100 vojnih obveznika** i sa izuzetno snažnim artiljerijskim jedinicama.

Borbena situacija na i oko teritorije općine Bugojno, krajem 1992., bila je takva da je sa sjevera, zapada i jugozapada općina bila u okruženju srpskih snaga, dok su sjeveroistočna putna komunikacija prema Novom Travniku i jugoistočna prema Gornjem Vakufu bile pod kontrolom snaga HVO Bugo-

jno. U tom periodu linije odbrane su već bile uređene i stabilne. Na donjovakufskom pravcu, od objekta Sabljari do objekta Mala Šuljaga, odbranu su izvodile jedinice Armije RBiH, a na kupreškom pravcu, od objekta Mala Šuljaga do objekta Humac jedinice HVO. Na donjovakufskom pravcu to je bila linijska odbrana, sa dobro uređenim objektima za djelovanje i zaštitu ljudstva, dok je HVO na kupreškom pravcu odbranu organizovao, uglavnom, sistemom otpornih tačaka. Ukupna dužina linije odbrane prema srpskim snagama iznosila je oko **35 km**, od toga su jedinice Armije RBiH pokrivale oko **20 km**, a HVO oko **15 km**. Cijena odbrane Bugojno i slobodnih dijelova Donjeg Vakufa tokom 1992. godine bila je izuzetno visoka, i najbolje se ogleda u broju smrtno stradalih. Tako, **65 pripadnika Armije i MUP RBiH i 30 pripadnika HVO** je smrtno stradalo, a jedinice su imale i veliki broj ranjenih i povrijeđenih pripadnika.

PRILOZI

1. Odluka o mobilizaciji jedinica TO i Civilne zaštite
2. Naređenje o formiranju voda vojne policije
3. Naređenje o formiranju 1. bataljona
4. Naređenje o formiranju mhad
5. Naređenje o formiranju komande za razvoj
6. Naređenje o formiranju jedinica Armije RBiH na prostoru Bugojna

SOCIJALISTIČKA REPUBLIKA BOSNA I HERCEGOVINA
 O P C I N A B U G O J N O
 O P C I N S K I S E K R E T E R I J A T Z A N A R O D N U O D B R A N U

BROJ: 03-1-80-19/92
 BUGOJNO, 08.04.1992. GOD.

MINISTARSTVO ZA NARODNU ODBRANU
 SARAJEVO
 -SEKTOR ZA ODBRAMBENE PRIPREME I OBUČAVANJE ZA NO-ZENICA

U VEZI VASEG TELEXA BROJ: 13-800-29-92 OD 08.04.1992. GOD.
 OBAVJESTAVAMO VAS O SLEDEĆEM:

1. SAVJET ZA NO OPCINE BUGOJNO JE U STALNOM ZASJEDANJU OD 03.04.1992. GODINE I NA SVOJOJ SJEDNICI ODRZANOJ 06.04.1992. GODINE PROGLASIO IZVANREDNO STANJE NA PODRUČJU OPCINE BUGOJNO.

2. DONESENA JE ODLUKA O IZVRSENJU MOBILIZACIJE JEDINICA TO I CZ.

3. MINISTARSTVO ZA NO OBAVJESTENO JE O PROBLEMIMA ZA ZADOVOLJAVANJEM POTREBA ZA NAORUŽANJEM I OPREMOM.

SEKRETAR OSNO
 FRANO MAROS

PREDAO: SENAD H. 08.04.1992. GOD.
 U: 13,37 H
 45145 SOBUG YU*
 43231 SO ZEN YU

ECV, Naziv organa	DSK 2
Predato-primljeno teleg. br.	09/120
Dana 08. 04. 19 92. u 1332 časova	
TLP, TGR, TLF	RRV, ZV, Rv
Obradio:	[Signature]
	(etipia)

REPUBLIKA BOSNA i HERCEGOVINA
 Skupština opštine Bugojno
 Opštinski štab teritorijalne odbrane
 B U G O J N O

VOJNA TAJNA
 Strogo povjerljivo

Broj: 05/ 103-1
 Datum: 27.04.1992. godine

Na osnovu Privremenog uputstva o organizovanju i upotrebi Štab TO Republi-
 ke Bosne i Hercegovine pov. broj: 02/17-2 od 16.04.1992. godine, Nere-
 đenja Ministarstva za NO i Štaba TO Republike Bosne i Hercegovine o
 ukрупnjavanju sastava TO, Pov. broj: 02/61-1, te Naređenja Štaba TO
 okruga Zenica broj: 03/228-1 od 24.04.1992. godine,

N A R E Đ U J E M:

1. Formirati vod vojne policije pri Štabu TO opštine Bugojno.
2. Vod vojne policije formirati od dva (2) odjeljenja zaštitnog voda
 iz sastava zšč OpŠTO, po ratnoj formaciji br. T- 411.058 do
 T-411.060.
3. Organizacijsko- formacijske pripreme, te formiranje RJ izvesti u
 periodu od 27.04. do 01.05.1992. godine.
4. Za izvršenje ovog zadatka odgovoran mi je Pomoćnik za RPPP potporuč-
 nik Bošković Saša.
5. Za pozadinsko obezbjeđenje voda vojne policije odgovoran mi je pomo-
 ćnik za pozadinu kapetan Farkaš Eugen.
6. Vod vojne policije će imati brojni naziv RJ 8136/2.
7. Sa izradom mobilizacijskih dokumenata, te dokumenata za planove upo-
 trebe vojne policije započeti odmah, a završiti najkasnije do 01.05.
 1992. godine.
8. Ovo Naređenje i sva druga polazna i prateća dokumenta za formiranje
 jedinice čuvati u ŠTO opštine Bugojno, a prema istima provoditi sve
 mjere bezbjednosti i zaštite tajnih podataka.
9. Ovo naređenje zavesti u Djelovodnik mobilizacijskih dokumenata Kp-1.
 SB

Prilozi:-Plan popune na obrascu Mob-3
 -Spisak starješina koji su upoznati sa ovim Naređenjem

MANDANT
 Sred Lautović



REPUBLIKA BOSNA I HERCEGOVINA
 ŠTAB TERITORIJALNE ODBRANE OPĆTINE
 B U G O J N O

Broj: 05/224-1
 Datum: 10.06.1992. godine.

Na osnovu Privremenog uputstva o organizovanju i upotrebi Štaba TO Republike Bosne i Hercegovine pov. br. 02/17-2 od 16.04.1992. godine, Narednja MNO i ŠTO Republike Bosne i Hercegovine o ukрупnjavanju sastava TO, te ukazanih potreba i odgovarajućih stvorenih uslova za najefikasnijim pripremanje i organizovanjem TO

N A R E Đ U J E M:

1. Formirati jedinicu manevarske strukture na teritoriji općtine.
2. Jedinicu formirati u rangu bataljona, po RF br. T-411.024.
3. Jedinica će imati brojno naziv T-8310/20-26, a naziv će joj biti 1. bataljon.
4. Organizacijsko-formacijske pripreme izvršit će pomoćnici za RPPP Granić Tahar i Bošković Seša.
5. Formiranje jddinice izvršiti u periodu 27.05. do 03.06.1992.
6. Mobilizacijsko zborište i rejon razmještaja jedinice imati u Gimnaziji Mehmet Bušetlija u Bugojnu.
7. Za ljudstvo raspoređeno u bataljon odmah izraditi vojne legitimacije, za šta mi je odgovoran referent općtih poslova Abdi-begović Abdulselik.
8. Ovo naređjenje zvesti u Djelovodnik mobilizacijskih dokumenata Kp-1, a prema istom provoditi sve mjere zaštite tajnih podataka.

SB

Prilog:

1. Naredbe o postavljenju na RH

K O M A N D A N T
 Senad Dautović

Dostaviti:

1. komandantu b TO
2. 1/1 a



REPUBLIKA BOSNA I HERCEGOVINA
 ARMIJA BOSNE I HERCEGOVINE
 ŠTAB ODBRANE OPŠTINE
 B U G O J N O

Broj: 05/ *501-1*
 Datum, 30.8.1992.godine

Na osnovu ukazanih potreba o preformiranju RJ OS, a u skladu sa povećanjem materijalne i vatrene moći postojećih jedinica, te kvalitetnijem i efikasnijem rukovođenjem i komandovanju jedinicama i komandama RJ OS,

N A R E D B U J E M

1. Izvršiti preformiranje dosadašnjih RJ T-8136/5, 8136/5-1 i 8136/6, koje su bile pod neposrednom komandom Štaba odbrane opštine.
2. Od pomenutih jedinica formirati artiljerijsku jedinicu ranga divizionu pod neposrednom komandom Načelnika artiljerije štaba.
3. Jedinicu formirati pod nazivom Mješoviti haubičko-artiljerijski divizion, šifra jedinice T-8136/5.
4. U nedostatku propisane formacije, izraditi Prijedlog privremene formacije za pomenutu RJ, za šta mi je odgovoran Pomoćnik za RPPP.
5. U skladu sa ovim Naređenjem izvršiti organizacijsko-formacijske i druge personalne promjene u skladu sa Uputstvom o evidenciji OS.
6. Sa izradom ovog zadatka započeti odmah, a potpuno preformiranje jedinice i popunu sa 105% u odnosu na RF izvršiti do 15.9.1992.god.
7. Za oficire iz sastava RJ izraditi Naredbe o postavljenim RK.
8. Ovo Naređenje izraditi u dva primjerka, jedan primjerek dostaviti Načelniku artiljerije, a jedan Komandantu divizionu.
9. Naređenje zvesti u Djelovodnik mobilizacijskih dokumenata Kp-1, a prema istom provoditi sve mjere zaštite ličnih podataka.

SE/ST

Dostaviti:

1. Načelniku artiljerije
2. Komandantu divizionu
3. e/n



REPUBLIKA BOSNA I HERCEGOVINA
 ARMIJA BOSNE I HERCEGOVINE
 ŠTAB ODBRANE OPŠTINE
 B U G O J N O

VOJNA TAJNA
 STROGO POVJERLJIVO

Broj: 05/568-1/92
 Datum, 8.9.1992. godine

Na osnovu ukazanih potreba za kvalitetnijim formiranjem i funkcionisanjem manevrskih RJ OS opštine Bugojno, a u cilju podizanja b/g svih RJ OS, te u skladu sa Odlukom Ratnog predsjedništva Donji Vakuf broj: _____ od _____

N A R E D B U J E M:

1. Izvršiti preformiranje RJ T-8310/20-26, 8310/13-19, 8310/6-12.
2. Iz navedenih RJ OS izvući, od dosadašnjih organizacijskih dijelova (četa pri bataljonima) ljudstvo iz Donjeg Vakufa, a od istog ljudstva formirati bataljon po RF T-411.024 za šta mi je odgovoren kapetan Mustafa Šutković.
3. Od ostalih preformiranih bataljona kao i bataljona iz tačke 2 ovog Naređenja formirati brigadu Armije BiH pod nazivom I Bugojanska brigada po RF T-411.024, brojni naziv 8310/1-26.
4. Od starješničkog kadra iz sastava dosadašnjih bataljona formirati Komandu za razvoj brigade, a za pomenute starješane izraditi Naredbe o postavljenju na RR.
5. Sa preformiranjem i formiranjem otpočeti ODMAH, a završiti najkasnije do _____, za šta mi je odgovoren Pomoćnik za RPPP.
6. Nakon izvršenog preformiranja, a po mom internom naređenju, donjovakufski bataljon uvesti u rejon razmještaje na zoni odgovornosti Podripci-Sabljari.
7. Ovo Naređenje zvesti u Djelovodnik mobilizacijskih dokumenata Kp-1, a prema istom provoditi sve mjere zaštite tajnih podataka.

SB/ST

Prilog:

1. Pregled osnovnih i nižih jedinica brigade
2. Naredbe o postavljenju na RR



MANDANT
 Senad Mustović

01

REPUBLIKA BOSNA I HERCEGOVINA
OKRUŽNI ŠTAB ODBRANE ZENICA
Broj: 01/2-1
Zenica, 06.11.1992. godine

VOJNA TAJNA
Strogo povjerljivo

ORGANIZACIJA I USTROJSTVO KOMANDI,
ŠTABOVA I JEDINICA U ZONI ODGOVORNOSTI
KOMANDE 3. KORPUSA OS RBiH

- Izvod iz naredjenja.- OPŠTINSKOM ŠTABU BUGOJNO

02-011.461/92

Na osnovu Naredjenja Štaba Vrhovne komande OS RBiH strogo pov.br. 04.07.1992. godine na teritoriji zone odgovornosti 3. Korpusa OS RBiH formirati komande, štabove i jedinice po sledećem:

- Na teritoriji opštine BUGOJNO:
 - Opštinski štab odbrane Bugojno sa prištabskim jedinicama
 - jednu motorizovanu brigadu
 - jedan, a po mogućnosti, dva protivdiverzantska odreda
- Komandant štaba svojim naredjenjem regulisace koji formirani sastavi ostaju kao takvi, a koji ulaze u sastave jedinica koje se formiraju. Nedostatak ljudstva i materijalnih sredstava do pune formacije dopuniti mobilizacijom.
- Što hitnije dostaviti prijedloge za postavljanje komandanta i Načelnika štabova, a ostale članove komandi što prije radi pisanja naredbi o postavljanju.

ZA ŠTAB VRHOVNE KOMANDE
E. Merdan
E. Merdan



Z A P O V J E D N I K
Dzemal Merdan
D. Merdan

Safet Kršlak

PRIPREME ZA OTPOR AGRESIJI 1991.GODINE I ODBRANA OD AGRESIJE U 1992.GODINI NA PODRUČJU OPĆINE DONJI VAKUF

- Pripreme za odbranu općine Donji Vakuf -

Opće stanje početkom ljeta 1991. godine na prostoru bivše SFRJ i BiH se prelamalo i preko općine Donji Vakuf. Već tada se mogla nazrijeti sudbina koja se sprema Bosni i Hercegovini. U to vrijeme je bila prošla euforija pobjede nacionalnih stranaka. Kampanja Srba za njihovo ujedinjenje u jednu državu bila je na vrhuncu. Dugogodišnja aktivnost velikosrba i na našem području pridobila je ogromnu većinu i podršku njihovih intelektualaca, privrednika, prosvjetnih radnika i rezervnih oficira. Oni su se otvoreno i drsko stavili u funkciju SDS-ove politike i podrške Karadžiću.

Dok su Srbi sve jasnije ispoljavali svoje namjere, Bošnjaci su u konspiraciji razgovarali, zazirući jedan od drugoga. Skoro da se ništa nije činilo među Bošnjacima u općini, iako su bili većinski narod, za pripreme i odbranu svog ognjišta. Kada su krenula ratna dejstva u Hrvatskoj upozoravano je rukovodstvo općine D. Vakuf (predsjednik je bio gosp. Kemal Terzić) na opasnosti, jer će se rat iz Hrvatske prenijeti i na prostore BiH, što se kasnije i obistinilo.

Rukovodstvo SDS i većina Srba sa područja općine D. Vakuf radilo je za ostvarenje svojih ciljeva stvaranja velike Srbije, dok su se Hrvati sve više zatvarali ne želeći zajednički koordinirati rad na odbrambenim pripremama. Bošnjaci su u tom periodu sve više bili razjedinjeni, nedovoljno informisani, neshvatajući šta im se sprema.

Krajem septembra 1991. godine, SDA općine Donji Vakuf formira, u tajnosti, Krizni štab. Tako je počela organizovana aktivnost i konkretniji rad na odbrambenim pripremama. Formirani su krizni štabovi po mjesnim zajednicama. Radilo se na nabavci lakog naoružanja uz teškoće, probleme i slabosti. Pojedinci su nabavljali i prodavali puške po većim cijenama. Ipak, krajem novembra 1991. godine formiraju se prve straže. Ljudi se

privikavaju nastaloj situaciji i u stražama su vidjeli bar neku garanciju svoje bezbjednosti. Većina intelektualaca, privrednika Bošnjaka još nije osjećala nadolazeću opasnost, vjerujući u JNA i njenu propagandu.

Straže postepeno narastaju i neformalno postaju jedinice Patriotske lige za Bosnu i Hercegovinu.

U tom istom periodu SDS i njihovo rukovodstvo rade na svom projektu podjele BiH. Krajem oktobra 1991. godine su sela oko Komara već bila naoružana od strane SDS-a. Formiran je SDS-ov odred jačine 350 dobro naoružanih dobrovoljaca. Intenzivirana je obuka Srba za navodnu odbranu njihovih sela na cijelom području općine. Nosilac takve aktivnosti bila je VP Daljan, kao i veći broj rezervnih oficira Srba. Početkom 1992. godine među rezervistima se sve više javljaju bradate nepoznate osobe iz Vukovara, Knina i drugih krajeva. Oni su prednjačili u stvaranju straha među ljudima, posebno Bošnjacima, bahato se odnosili i orgijali po birtijama Kisina, Golubovića, Popovića, Topana, Keleča i drugih. U takvim uslovima, 15. februara 1992. godine SDS formira takozvanu „Srpsku opštinu Donji Vakuf“ koja kasnije dobiva novo ime Srbobran. Zatvoren je pristup Bošnjacima i Hrvatima ka prostoru Semešnice, koja postaje baza neprijatelja - četnika.

Na osnovu planova JNA, 19. partizanska brigada trebala je da se mobiliše i razvije na prostorima Mrkonjić Grada. Međutim, rukovodstvo JNA odlučilo je da se ta ista brigada preformira u 19. krajišku brdsku brigadu, koja se mobiliše na prostoru općine Donji Vakuf (Prostor Jablana), Prvi bataljon na prostoru Koprivnice, Drugi bataljon na širem rejonu Donjeg Vakufa, Treći bataljon u rejonu Goleš i Četvrti bataljon u rejonu Komar. Brigada je popunjena sa 4 238 vojnih obveznika, od kojih je bilo 97 oficira, 167 mlađih oficira i 3 974 vojnika.

Rukovodstvo Kriznog štaba općine užurbano je radilo na nabavci naoružanja i municije, uz sve teškoće koje su se javljale. Adekvatno nastaloj situaciji jedino u Pruscu su tekle odbrambene pripreme prema zamisli iz Procjene ugroženosti nesrpskog stanovništva (koju sam sačinio) i sa kojom je poznato rukovodstvo Patriotske lige okruga Zenica i Sarajevo.

U pomenutoj procjeni naznačen je geopolitički položaj općine, sa naznakom da je Donji Vakuf na granicama planirane velike Srbije i velike Hrvatske. Istaknuto je da je Banjalučki korpus JNA instrument politike SDS-a. Naznačeno je da će Srbi u vojnom smislu dalje jačati i povećavati vojno prisustvo na ovom području. Računalo se da bi područje naše općine moglo biti poprište sukoba Srba i Hrvata, jer im se interesi tu prelamaju.

U tim sukobima najlošije bi prošao Donji Vakuf (piše u procjeni), jer su i jedni i drugi budući neprijatelji. Srbi su svoj stav jasno iskazali, a to je da žele biti sastavni dio SAO Bosanska Krajina. To su potvrdili na plebiscitu, kojeg je organizovao SDS 10. 11. 1991. godine. Također je u procjeni istaknuta slaba ekonomska moć većine žitelja Donjeg Vakufa, tražeći da se obezbijedi

pomoć u naoružanju. U procjeni se, također, tražilo da se u Donjem Vakufu formira Punkt - manja baza MUP-a Bosne i Hercegovine, kako bi se pariralo srpskoj vojsci. Taj punkt je mogao biti okosnica za odbranu na ovom području. Međutim, ta pomoć je sporo ili nikako pristizala.

Uz suglasnost Džemala Merdana, iz Okružnog štaba Patriotske lige Zenica, formiran je i Općinski štab Patriotske lige, čiji je komandant postao autor ovih redova. Komandant štaba i pomoćnici za pojedine segmente odbrane davali su upute u kriznim štabovima po mjesnim zajednicama na Općini. Tu su posebno bili izraženi zadaci komandirima četa i vodova PL u pogledu kontrole njihovih područja - naselja i, naravno, odbrani istih ako budu napadnuti. Čete PL su organizovane u Pruscu, D. Vakufu (prostor od K. Kule - Starog igrališta do Vrbaske ulice) i u zoni Mjesne zajednice Torlakovac. Vodovi su bili formirani u naseljima: Hadžići, Studena česma, Donja mahala, Šeherđik, Sultanovići i na Guvnima. Njihova aktivnost trajala je u prvim mjesecima 1992. godine.

Ono što je bilo karakteristično za organizovanje odbrane Bošnjaka na prostoru nekoliko susjednih općina krajem 1991. i početkom 1992. godine je skoro nikakva koordinacija u odbrani ovih prostora od napada neprijatelja. Svaka se općina zabavila svojim problemima u organizovanju odbrane na svom području. Rijetki susreti - dogovori pripadnika Patriotske lige općina su se uglavnom svodili na informisanje o stanju. Nije bilo plana odbrane ovog područja, sa konkretnim zadacima pojedinih općina.

Početkom marta 1992. godine zatraženo je od načelnika općine, gospodina Kemala Terzića, da pokuša angažovati oficire Bošnjake iz Općinskog štaba TO Donji Vakuf, kako bi se uključili u aktivnost Patriotske lige. Jedan broj oficira je to prihvatio. Posjetili su Okružni štab Patriotske lige Zenica i dobili određene zadatke za dalju aktivnost. Dobili su Procjenu, Plan odbrane Donjeg Vakufa i spiskove dobrovoljaca.

Pomenuti plan odbrane je prihvaćen od općinskih struktura i drugih patriotskih snaga krajem marta 1992. godine. Plan se zasnivao na našim mogućnostima odbrane u gornjem dijelu Donjeg Vakufa, sa osloncem na snage PL iz Bugojna iz pravca Kopčića i Čehajića. Glavne otporne tačke su bile objekat Pošte - Bagina strana - Čolaci - Čupinac - Rudina prema sjeveru. Sa istoka Duge njive - Staro igralište, te desna obala rijeke Vrbas do visine objekta Pošte. Oslonac prema Bugojnu je trebao biti pravcem Voćnjak - Milici - Čehajići - Kopčić. Uslov ovakve odbrane je bio da se kod Stare gipsare (kuće Nenada) na usjeku zatvori magistralni put od pravca Oboraca, zaustavljajući prolaz četničkih jedinica i tenkova iz pravca Komara. Od Bugojna je već traženo da jednu svoju četu isture u Čehajiće i pojačaju odbranu Kopčića.

Planirano je da se, ako to bude zahtijevala situacija, evakuiše stanovništvo pravcem Jemanlići - Čehajići - Kopčić i dalje prema Bugojnu. Prije toga,

trebalo je neutralisati četnike sa Kamenjače, Ostojića, Popovića i Mačića, što nije predstavljalo veći problem.

U sklopu plana odbrane, početkom marta 1992. godine, organizovan je skup jednog broja viđenijih Donjovakufliana, gdje se okupilo njih pedesetak. Predočena im je procjena stanja i zahtjevi odbrane, da se sakupi dio deviznih sredstava kojima bi se nabavilo oružje za jednu četvu. Veći dio prisutnih je tek poslije iznošenja procjene i zahtjeva za nabavku naoružanja počeo shvatati opasnost koja im prijete. Sastanak nije donio rezultat jer su sakupljena neznatno mala sredstva.

Novi i, možda, najteži problem odbrambenim priprema općine Donji Vakuf zadao je Savjet narodne odbrane. Na zahtjev Republičkog štaba TO RBiH (nove TO) gore pomenuti Savjet nije prihvatio prijedlog TO Republike Bosne i Hercegovine, koja je bila međunarodno priznata država. Savjet se, radi „sopstvenog mira“ nije izjasnio, odnosno, odlučio je da se ne izjašnjava o zahtjevu TO RBiH kada je riječ o formiranju nove Teritorijalne odbrane u općini.

O tome svjedoči tekst na 124. strani knjige, autora Hasana Efendića, pod naslovom „Ko je branio Bosnu i Hercegovinu“¹⁷¹. Na toj strani je, zapravo, izvještaj komandanta

Okružnog štaba TO Zenica. Izvještaj ima broj: Strogo pov. 02/194-2, od 16. aprila 1992. godine. Ustvari, oni koji su profesionalno trebali da se brinu o odbrani države i u njoj općine Donji Vakuf odbili su da formiraju novu Teritorijalnu odbranu Donjeg Vakufa. U tom periodu, svijetla tačka bio je veći dio Bošnjaka pripadnika aktivnog i rezervnog sastava policije u Donjem Vakufu. Oni su se dostojno i hrabro stavili u odbranu svih naroda koji su priznavali novu realnost, odnosno Republiku BiH.

U tom i takvom periodu potekla je inicijativa za formiranje „Mirovnog vijeća“ u Donjem Vakufu. To je samo razvodnilo spremnost dijela, prvenstveno inteligencije, da se aktivnije uključi u jedini mogući izlaz za spas nesrpskog stanovništva. Rad pomenutog Vijeća je samo još jednom pokazao da su se naši ključni kadrovi još nadali nekakvom primirju koje bi spriječilo nadolazeću agresiju na BiH.

Sve je to išlo na ruku SDS-u, tako da su 12. aprila 1992. godine izvršili tihu okupaciju svih javnih ustanova u Donjem Vakufu. U sve ustanove ušli su naoružani pripadnici 19. krajiške brdske brigade, pod izgovorom da osiguraju red i poredak. Rad pripadnika Patriotske lige u Donjem Vakufu je došao u kritično stanje. Zavladao je strah među Bošnjacima. Četnici su počeli hapsiti pojedince i odvoditi ih u motel Semešnica i druge zatvore

171 „U opštinama Zavidovići i Donji Vakuf nisu realizovani stavovi iz Odluke Republičkog štaba TO BiH o formiranju novih štabova TO. Razlog Nacionalna struktura u tim opštinama je takva da je srpsko i muslimansko stanovništvo brojno skoro podjednako, te rukovodstvo tih stranaka, radi „sopstvenog mira“ ne žele da se izjasne za bilo koju opciju.“

na isljeđivanje, premlaćivanje i pljačkanje. Sve je to rađeno pod maskom očuvanja reda i legalnosti rada općinske administracije.

Rad i aktivnost pojedinih rezervnih oficira Bošnjaka je bila praćena duže vrijeme. Od srpske policije stizale su informacije o prijetnjama i likvidaciji, ne samo bošnjačkih oficira, nego i njihovih porodica. O tome su upoznati organizatori otpora u Pruscu, koji su 15. aprila, uz veliki rizik, izveli na slobodnu teritoriju Prusca jedan broj oficira Bošnjaka. Prije izlaska, zapravo noć ranije, date su instrukcije odgovornim u policijskoj stanici Donji Vakuf. Trebalo je da se uveže policija aktivnog i rezervnog sastava u jednu jedinicu koja bi zajedno sa jedinicama PL u gornjem dijelu Donjeg Vakufa djelovala. Taj zadatak je urađen, nadajući se da će Bugojanci postupiti po zahtjevu iz Donjeg Vakufa prema već pomenutom planu odbrane, i isturiti svoje jedinice u Čehajiće i Kopčić. Odmah po dolasku u Prusac uključio sam se u organizovanje i pripremu prve prusačke čete, sada već teritorijalne odbrane Republike BiH, gdje je izvršena i smotra. Ista je odmah poslije smotre izašla na ranije određen rejon, radi obuke i odbrane prostora prema Ajvatovici. U međuvremenu je u Bugojnu zakazan sastanak kriznih štabova G. Vakufa, Bugojna i Donjeg Vakufa. Iznesena je procjena situacije svakog kriznog štaba. Traženo je da se štab TO Bugojna uključi u ranije pominjanu zamisao o prolazu prema Bugojnu, odnosno, evakuaciji civilnog stanovništva Donjeg Vakufa.

U tom periodu u Donjem Vakufu je dignut uzrak most preko Vrbasa.¹⁷²

U rejonu šumskog radilišta, na obroncima planine Raduše, kod rijeke Bunte, 4. maja 1992. godine formirana je jedinica TO R BiH. Jedinicu su činili donjovakufski borci, a dobila je naziv „Bunta“. Bila je zamisao da se taj prostor, odnosno objekti radilišta „Koprivnice“ pretvore u Centar za formiranje novih jedinica i njihovu osnovnu obuku.

U IZBJEGLIŠTVU

Šestog maja 1992. godine Savjet NO srpske opštine Donji Vakuf donio je Odluku o javnoj mobilizaciji (broj 01/1-012-4/92)¹⁷³. Istom su se pozivali svi građani nesrpske nacionalnosti da do 15 sati 11. 05.1992. godine predaju naoružanje. Radio Donji Vakuf je 8. maja objavio ultimatum da Bošnjaci i ostali predaju naoružanje. Međutim, 8/9. maja 1992. godine hiljade Donjovakufljana krenulo je prema Bugojnu. Kolone ljudi iz Donjeg Vakufa su obezbjeđivali pripadnici rezervne policije i jedinica PL sa mjesnog područja Igrališta. Pravac evakuacije je išao kako je i zamišljeno - preko Voćnjaka - Milica - Čehajića, prema Kopčiću.

172 Most srušen 30. aprila 1992. godine u 17:15 sati.

173 Prilog: „Odluka o mobilizaciji“

Odmah po saznanju da Donjovakuflijani idu prema Bugojnu, Krizni štabovi Bugojna i Donjeg Vakufa su se angažovali za prijem tolikog broja ljudi. U aktivnost su bile uključene i Islamska zajednica Bugojna, Merhamet, Karitas i Župni ured Župe Bugojno...

Dva - tri dana po izbjeglištvu, organizovan je sastanak u Bugojnu sa jednim brojem rezervnih oficira Bošnjaka i privrednike. Na sastanku je izvršena procjena situacije i doneseni slijedeći zaključci:

- Da se odmah formira Ratno predsjedništvo općine Donji Vakuf, te popuni Izvršni odbor općine,
- Da se formira Operativna komanda nove TO R BiH (Odluka je donesena od Ratnog predsjedništva 21. 05. 1992. Godine, pod brojem Str. pov. broj oi/i-4/92.)¹⁷⁴,
- Da se otpočne sa upisom dobrovoljaca u jedinice odbrane,
- Da se formira Agencija za snabdijevanje općine Donji Vakuf, kao i druge neophodne službe općine u tom vremenu, sve u izbjeglištvu.

Zaključci su ubrzo realizovani tako da su Donjovakuflijani bili jedna od organizovanijih općina u izbjeglištvu.

Na prijedlog Operativne komande, Ratno predsjedništvo općine je donijelo akt o prepotčinjavanju jedinica Donjeg Vakufa štabu Bugojno, radi jedinstvene komande upotrebe jedinica (pov. broj 02-012-4/92).

Pretpočinjene su slijedeće jedinice TO Donji Vakuf:

- Samostalni bataljon TO Prusac,
- Jedinica MUP Donji Vakuf (1. četa TO Donji Vakuf),
- Jedinica TO Donji Vakuf, zvana „Bunta”,
- Vod TO Mjesne zajednice Guvna.

Ratno predsjedništvo općine Donji Vakuf 21. 5. 1992. god. (strogo pov. br. 01/1-4-92) donijelo je Odluku o ukidanju Opštinskog štaba TO Donji Vakuf (stari štab bivše TO) i obrazovanju Operativne komande jedinice TO Donji Vakuf.

Želja za povratak u svoj Donji Vakuf stalno je povećavala broj dobrovoljaca u jedinicama Armije RBiH. Tako je brojno stanje Donjovakuflijana u jedinicama Armije RBiH na dan 3. jula 1992. godine bilo sljedeće:

- | | |
|--|------------|
| • Samostalni prusački bataljon brojao je | 450 boraca |
| • Prva četa nove TO općine D. Vakuf | 115 boraca |
| • Druga četa nove TO općine D. Vakuf | 80 boraca |
| • Treća četa nove TO općine D. Vakuf | 98 boraca |
| • Četa MZ Oborci brojala je | 60 boraca |
| • TO Bugojno (borci iz D. Vakufa) | 60 boraca |

¹⁷⁴ Prilog: Odluka br. 01/1-4/92

-
- | | |
|--------------------------------------|------------|
| • HOS i HVO (borci iz D. Vakufa) | 80 boraca |
| • Četa TO MZ Torlakovac i Staro Selo | 120 boraca |

Tako je u 307. motorizovanoj zajedničkoj brigadi na području Bugojna, u oktobru 1992. godine, bilo šest manevarskih četa i samostalni prusački bataljon sa područja općine D. Vakuf.

Operativna komanda TO Donji Vakuf je dobila zadatak da ubrzano radi na formiranju jedinica TO Donji Vakuf, njihovom opremanju i kraćom obukom. Bilo je potrebno povezati se i koordinirati upotrebu jedinica TO mjesnih zajednica Oborci i Torlakovac, koje su se u to vrijeme još nalazile na područjima Donjeg Vakufa. Ovim aktom je, praktično, prestala funkcija Kriznog štaba općine Donji Vakuf u pogledu vojnog organizovanja i aktivnosti.

PRVE BORBENE AKTIVNOSTI

Prve akcije izvedene u rejonu Prusačke rijeke su bile odgovor na postepeno uvlačenje tog područja u pripremu agresije koja je već bila krenula na drugim područjima naše države.

Akcije su preduzimate na prostoru uz Prusačku rijeku i na dijelu jajačke općine u rejonima oko Vinca i područja Mjesne zajednice Torlakovac.

Početak aprila 1992. godine kulminirale su borbe između hrvatskih i četničkih formacija na Kupresu. Četnici su prostore Semešnice i gornjeg toka Prusačke rijeke koristili za komunikaciju i povremene upade na ove prostore. Da bi spriječili njihovo kretanje niz Prusačku rijeku prema Crnom Vrh i Pruscu, pripadnici jedinice PL Prusa su 5/6. aprila 1992. godine izveli zasjedu i prilikom toga zarobili osam neprijateljskih vojnika. Pripadnici te vojske su pušteni, ali je naoružanje oduzeto. Dva dana kasnije, zarobljena su još tri vojnika.

Dvanaestog aprila 1992. godine izvedena je zasjeda u rejonu Male Luke. To je bila prva borbena akcija u kojoj su neprijatelju naneseni određeni gubici. U periodu od 29. maja do 6. juna 1992. godine jedinice nove TO formirane od straža iz Starog Sela, Sokoline, Dobrog Brda i nešto boraca iz Torlakovca, u sadejstvu sa Interventnim vodom TO Vinac, vodile su višednevne borbe sa agresorom. U tim borbama je oslobođeno mjesno područje Bavar. Usljed prodora jakih četničkih snaga, uz podršku tenkova i transportera, jedinice su se sa stanovništvom povukle prema Kokićima, odnosno Karauli.

Borbena dejstva naših jedinica su nastavljena pod jedinstvenom komandom Općinskog štaba TO Bugojno, braneći slobodne prostore Prusca i Guvana. Borci sa područja Torlakovca su nastavili borbe za odbranu Jajca. Četa TO iz Oboraca uključila se u odbranu prostora općine Travnik.

Općinski štab i jedinice PL - Donji Vakuf

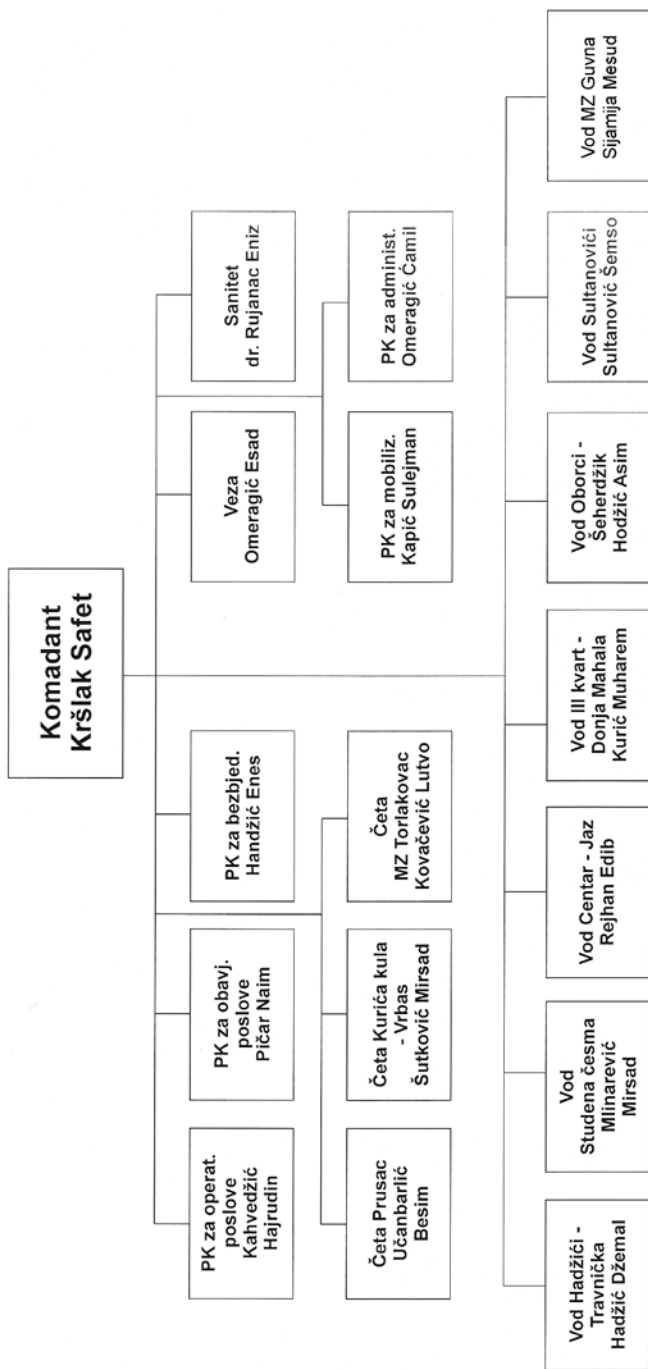

Kršlak Safet

Komadant
Kršlak Safet

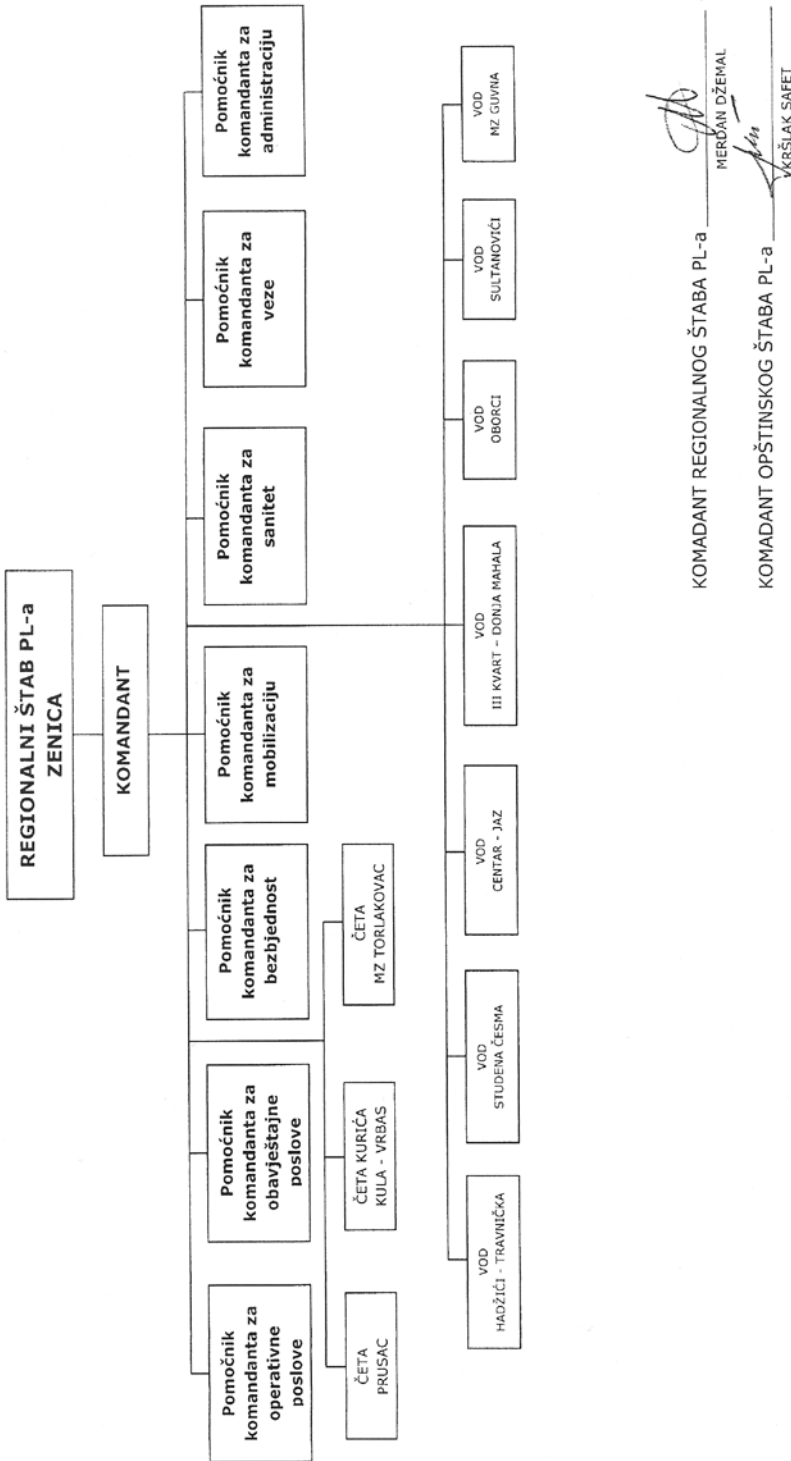

KOMADANT REGIONALNOG ŠTABA PL-a

MERĐAN DŽEMAL

KOMADANT OPŠTINSKOG ŠTABA PL-a

VRSĀAK SAFET

Kemal Terzić

PRIPREME ZA OTPOR AGRESIJI 1991.GODINE I ODBRANA OD AGRESIJE U 1992.GODINI NA PODRUČJU OPĆINE DONJI VAKUF

- Donji Vakuf - predratne 1991. i ratne 1992.godine -

Ovo kazivanje imam će formu autobiografskog kazivanja, jer su događaji vezani direktno za mene, pa molim sve one koji budu slušali ovo izlaganje ili ga čitali, da ga ne shvate kao bilo kakvo hvalisanje, jer to nemam ni u zadnjim mislima. Sve što želim, jeste da činjenično osvjetlim jedno vrijeme i događaje u njemu, pa i ulogu nekih aktera iz tog vremena.

Donji Vakuf brojao je oko 25000 stanovnika po popisu iz 1991. godine. Muslimani su činili 53%, Srbi 49%, Hrvati 6% i ostatak su činili Ostali. Općina je bila „radnička“, jer je većina stanovništva radila u industrijskim pogonima i važila je za komunističku utvrdu. Ovdje ću ukazati na jednu konstataciju Muhameda Čengića, koji je u to vrijeme bio sekretar SDA, koju je izrekao Aliji Izetbegoviću, kako će mu najteže biti u Donjen Vakufu, jer u razgovoru sa njegovim poznanicima, iz tog grada niko nije htio da se prihvati organiziranja SDA. Ja sam na tom sastanku rekao da je SDA za Donji Vakuf moja briga i obaveza, a da za uspjeh ne brinu.

Nisam imao političkog iskustva, niti sam znao što me čeka, i možda je to i bilo presudno, jer se nisam bojao svih smicalica koje se podrazumijevaju u politici, iz razloga što to nisam iskusio, jer se do tada nisam bavio nikakvim političkim radom, iako sam imao dvije godine zatvora zbog navodnog političkog djelovanja sa pozicija „muslimanskog nacionalizma“.

Moram da istaknem da su Muslimani tadašnje Jugoslavije najviše voljeli tu zemlju i ono što nisam znao u to vrijeme, bili su njeni najodaniji čuvari ako ne i najbrojniji, radeći za tajne službe bivše države.

Posebno sam se ja nalazio na nišanu tih službi, koje su širile razne glasine o meni, čak do toga, da kad Terzić dođe na vlast, da će dvadeset najuglednijih komunista povješati, pa do slanja raznih čarčijskih protuha koji su radili za njih da mi prijete i da me zastraše. Čak i osnivanje SDA Prusca, čini mi se,

sa ove vremenske distance, da je djelo tih službi koje su trebale da rastoče SDA iznutra, jer su Muslimane rastočili na nekoliko stranaka; pa je tako na čelu SDP-a bio Musliman, Reformskih snaga, takođe, Stranke Jugoslovena, Demokratskog saveza, Omladinske stranke i trebalo je u tom okruženju raditi i dobiti izbore.

U ovom periodu osnivanja SDA, želim da istaknem dvojicu rahmetlija koji su dali veliki doprinos našoj pobjedi. To su Kapic Sulejman i Elkaz Said.

Na globalnom planu, dva su događaja odredila nadolazeće događaje, a to su raspad SSSR-a i rušenje Berlinskog zida, a na jugoslovenskim prostorima - 14. kongres SKJ i nastup Miloševića na Gazimestanu.

Prije izbora, posebno se ističe dolazak u Donji Vakuf komandanta Štaba Teritorijalne odbrane RBiH, Vukosavljevića i Džemila Šarca, gdje je organizovan okrugli sto na temu - JNA u novom političkom uređenju, a sastanku su prisustvovali komande štabova za Bugojno, Gornji Vakuf, Kupres i Donji Vakuf i predsjednici svih partija iz Donjeg Vakufa.

Na tom sastanku iznio sam stavove - kako SDA vidi poziciju JNA (instrukcije sam dobio u Sarajevu), nakon čega su me svi redom napali, tako da sam mislio da neću kući stići, da ću biti uhićen.

Nakon provedenih izbora, SDA je dobila 14 mjesta od 35, koliko je brojala opštinska Skupština, SDS 11, Demokratski savez 1, Reformske snage 3, SDP 4, HDZ 1 i Omladinci 1.

SDA je dobila mjesto predsjednika Opštine, na koje sam izabran, nakon čega počinje prava haranga na mene, a posebno nakon što je u Donji Vakuf došao Velibor Ostojić, koji je zaprijetio SDS-u, da nikakvu odluku ne smiju donijeti ako sa njom nije saglasan Vlado Kunovac, koji je bio perjanica SDP-a i koji je uživao veliki ugled kod Muslimana Donjeg Vakufa. Sve stranke u Donjem Vakufu su se svrstale na jednu stranu, stranu protiv SDA i Kemala Terzića. Kemal Terzić je postao problem broj 1. Dolazi do blokade rada Skupštine. Počinju štrajkovi, firma - Tvornica montažnih kuća se posebno isticala. Počinju blokade od strane Srba na putnoj komunikaciji prema Komaru, zbog nekakvog parkiranog kamiona koji prevozi otrovne materije. Dolazi do nesretnog ubistva jedne starice Srpske nacionalnosti od strane Zahirovića, koji je pošao u lov, kao i razoružavanje Srba koji su bježali sa Kupresa, u rejonu Prusačke rijeke.

Od strane JNA dobijamo garancije da je naoružanje TO u kasarni u Donjem Vakufu, i tim povodom, jedne prilike, dolazi pukovnik Osman Selak, sa ekipom, da nas uvjere da je naoružanje u kasarni. Odvode nas u obilazak, gdje su nam pokazali cjelokupno naoružanje za opštine Bugojno, Gornji i Donji Vakuf i Kupres. Više od oružja, mene je interesirao pukovnik Selak, i tražio sam pogodan trenutak da ga nešto pitam. Gotovo je izgledalo nemoguće, jer ga bezbjednjak nije puštao ni trena samog. Ipak, iskoristio sam samo jedan tren da pitam pukovnika - da li je njemu jasna njegova

pozicija, a on mi je samo uspio reći: „Kemo, ne igrajte se, sve će nas pobiti“. Meni je to bilo dovoljno da vidim da je svjestan situacije, ali da je nemoćan, i da u nekoj prilici može dati neki išaret za neku akciju. Nažalost, te prilike nije bilo, nego me nazvao kada je već sve bilo gotovo, kada je oružje odvezeno iz kasarne u Mahovljane, da pripremim janjetinu, jer mi ima reći jednu radosnu vijest. I, zaista, pojavio se u istoj pratnji (major Pavlović i vodnik zaboravio sam ime) oko pola deset da mi kaže kako je spasio Donji Vakuf od napada HOS-a, jer je sve naoružanje izvukao iz kasarne, tako da ta opasnost od napada više ne postoji.

Nakon čuvenog sastanka u Domu policije, donesena je odluka o formiranju Patriotske lige, s ciljem okupljanja patriota za očuvanje BiH i njenih građana. Bio sam na prvom sastanku na kome je iznesena ta ideja i akcija je počela. To je bila najteža aktivnost koju je trebalo voditi, a da ne bude otkrivena. Razgovarao sam sa ljudima u koje sam imao povjerenje i povjeravao im širenje te ideje i pridobijanje ljudi za istu. Za organizovanje vojnog dijela, povjerenje sam ukazao Kršlaku, Handžiću policiju, Kapiću okupljanje oficira koji bi se prihvatili komandovanja jedinicama i formirana je dežura u Centrali SDA.

Aktivnosti su se sastojale od prikupljanja podataka o kretanju vojnih konvoja, evidentiranju lovačkog i drugog naoružanja koje posjeduju Muslimani, održavanja sastanaka sa određenim ljudima sa kojima smo razgovarali o situaciji u kojoj će se naći Muslimani, slanju ljudi na obuku za radioveze, policajce i nabavku naoružanja.

Dok smo radili na ovim aktivnostima, Opozicija je pravila nekakvo Mirovno vijeće, koje nam je zadavalo mnogo problema, iz razloga što su Muslimani nekako voljeli lakšu varijantu i sve se svelo na to da se odreknu Kemala Terzića, a oni bi se mogli dogovoriti sa SDS-om i Srbima i ta kampanja je bila vrlo žestoka. Tako su, dok smo se mi spremali za odbranu, oni nosili pečenu jagnjad i pite srpskim vojnicima, odnosno četnicima, na Kupres, gdje se zaustavio onaj čuveni konvoj što je prošao kroz Posušje, i koji je zaustavljen oružanom vatrom nadomak Turbeta. Navedena Opozicija je organizovala prevoz demonstranata pred Skupštinu RBiH na proteste protiv rata. Posebno je bilo napeto pred održavanje referenduma o nezavisnosti BiH. Četnici su zaposjeli Komar i zaustavili saobraćaj na ovoj važnoj komunikaciji.

U našem radu bilo je i naivnosti i neznanja, pa ću navesti jedan primjer. U aprilu, nakon što je pukovnik Galić povratio Kupres, uveo je punktove i zabranu prevoza svega što liči na vojnu opremu, između ostalog, i odvoz trenerki iz „Borčeve“ fabrike u Jajcu. Nakon pregovora, Galić je odobrio prevoz, u čiju pratnju je otišao predsjednik opštine Travnik, Tamburić, koji je tada svratio kod mene da traži nešto protuoklopnih sredstava. Namjera je bila da se u navedeni kamion sa trenerkama sakriju protuoklopna sredstva, jer se potpuno vjerovalo u Galićevo odobrenje, da kamion niko

neće zaustaviti. Odmah sam dogovorio sa Handžićem da utovare sredstva u kamion.

U međuvremenu, meni se u kancelariji pojavio pukovnik Galić, vjerovatno ranije dobro obaviješten, sa namjerom da nas isprepada. Dok smo pili kahvu, uđe u kancelariju njegov pratilac i nešto mu šapnu na uho, Galić izađe i vrati se nakon nekoliko minuta i pita - šta da radi s nama? Mi ga gledasmo u čudu, jer ne znamo o čemu se radi, dok on ne reče da je u kamionu, za koji je on dao odobrenje da odveze trenerke, pronađen paket tromblonskih mina. Tada situacija nije bila nimalo jednostavna, niti za mene, a posebno za Tamburića. Na kraju, završilo se sve na zapljeni kamiona i opreme, a vozač je pušten uz izvinjenje Tamburića i obavezu da se više u to ne upuštamo ni on ni ja.

Mnogo je događaja koji su se dogodili u jednom kratkom periodu, a koji zavređuju pažnju, i za šta bi mi trebalo vremena da se koncentriram, iz razloga što mi je Rokovnik iz tog vremena nestao, tako da redosljed događaja i vrijeme ne mogu decidno da odredim, ali neki susreti zavređuju da ih spomenem.

Časna uloga Duška Gnjatića zaslužuje da se nađe u ovom kratkom opisu, iz razloga što je odbio da služi četnicima i podnio je ostavku na mjesto direktora Radia. Isto je postupila i dr. Vesna Sukara. Nakon što su četnici postavili stražu ispred Doma zdravlja, ona je podnijela ostavku na svoju tadašnju funkciju. Moj profesor iz srednje škole, Novo Zelić, jedne prilike je došao kod mene da popričamo o situaciji, pa mi je rekao kako su „njegovi„ tražili da bude komandant njihovih jedinica, jer misle da to što se on potpisuje ćirilicom, da je četnik.

Nakon rušenja mosta u Donjem Vakufu (četvrtak), dolazi meni u petak Merzuk Đonlić, koji me čekao da izađem iz džamije, sa džume, i obavještava me da su na punktu, na ulazu u Prusac, zaustavili neke srpske oficire, sa pratnjom, koji traže da se vide sa mnom. Dok smo se vozili, pita me usput - jesu li dobro postupili što im nisu dali u Prusac, na šta sam potvrdno odgovorio. I, doista, na punktu su me čekali pukovnik Kostić, komandir četničke brigade, i potpukovnik Koković, koji mu je bio zamjenik ili načelnik, sa „pincgauerom“ i šestoricom vojnika, naoružani 'do zuba'. Prvi komentar Kostića, sa kojim sam se i ranije sretao (bio je aktivni oficir JNA, sa službom u Sloveniji. Nakon povlačenja iz Slovenije dobio je zadatak da u Donjem Vakufu organizira paravojne formacije SDS-a. Rodom je sa Kosova), bio je kako imam dobru vojsku, na šta sam potvrdno odgovorio. Sjeli smo u kafić, malo niže punkta. I ja sam dobio pratnju od naših - Enesa Hadžiabdića. Enes je bio sa njihovom pratnjom, a mi smo sjeli vani za jedan sto i naručili kahvu. Rekli su mi da su došli da idem s njima u Vakuf, jer je narod u panici, a i oni bi popravljali most, ali im treba moje odobrenje za to. Ja sam ih zamolio da budu iskreni u razgovoru i da mi iskreno kažu - mogu li oni zaustaviti rat

ili ne mogu, a sve ostalo je lahko. Gledao me tada Kostić i rekao mi da sam otišao na pogrešnu stranu, te da će Muslimani stradati, jer oni neće ponoviti svoju grešku iz Slovenije. Prokomentarisao je da mi nemamo nikakvih šansi u nadolazećem ratu. Rekao sam mu da mi je drago što je bio iskren, i da je u njegovoj priči jedino tačno to - da će mnogo Muslimana stradati, ali da će konačni gubitnici biti Srbi, jer ih oni (srpski oficiri i političari) vode u propast. Rekao sam da, ako preživimo ovaj rat, volio bih da sjednemo pa da vidimo ko je bio u pravu. Istaknuo je - da ih je u Sloveniji pobijedio jedan čovjek – Kacin, koji je tada bio ministar informisanja u slovenačkoj Vladi. Čuo sam u toku rata da je Koković poginuo na Vlašiću, od granate, 1992.godine, a o Kostiću ne znam ništa.

Prvi susret sa Bobanom neću nikada zaboraviti (bio je još jedan susret), išao sam na sastanak sa Samirom Šutkovićem, njegovim autom, na kojem su bile njemačke registarske oznake. Bilo je tada nešto sigurnije voziti se ovim autima. Čekajući pred hotelom, u kojem je Mate Boban imao važan sastanak, vidio sam kako iz hotela izlaze Jure Pelivan, premijer Vlade BiH, Jerko Doko, ministar odbrane BiH, izvjesni Krstičević, ministar saobraćaja, i još neki koje nisam poznao. Pojedini od njih i sa mnom su se pozdravili.

Ušao sam u hotel, u Bobanovu kancelariju, uljudno sam ga pozdravio i prenio mu pozdrave onih osoba koji su me njemu uputili. Prije nego što sam rekao zašto sam došao, on mi je saopštio da smo došli u pravi trenutak, jer su upravo na završenom sastanku donijeli odluku - kako je Donji Vakuf izuzetno važan za Herceg –Bosnu, i da se mora braniti svim sredstvima, a potom me upitao - znam li pjesmu „Evo zore, evo dana, evo Jure i Bobana“, i znam li ko su oni. Rekao sam ono što je istina - da nikada nisam čuo ni za jednog, niti za pjesmu, na što je poskočio, govoreći o prošlom nakaradnom sistemu. Nakon toga mi je rekao da idem u Bugojno, kod predsjednika Šoljića, i da će mi on dati pripadajuće naoružanje za Donji Vakuf, te da odmah udarimo na kasarnu i da zauzmemo komunikaciju prema Jajcu. Obradovan zbog obećanog oružja, ja pravo Šoljiću, malo ga napadnem što sam morao ići u Grude, a oružje kod njega, i ispričam mu priču koja je bila kod Bobana, a on odmah opsova, nazvavši ga lažovom, jer ni njemu ništa nije poslao. Tada sam vidio u njemu strah i da je bio iskren u svom nastupu. To mi je bio znak da hercegovački Hrvati igraju dvostruku igru i da nisu iskreni, o čemu sam izvijestio nadležne.

Posebna je priča oko oduzetog naoružanja od Srba koji su bježali sa Kupresa i koje su naši borci sačekali i oduzeli im naoružanje, a onda odveli u kafanu, najeli ih i napili, a zatim poslali u Donji Vakuf, ali bez oružja. Svaki dan, u 8 00 sati, dolazio mi je kapetan prve klase Balaban, da traži nazad oružje, ili će, u protivnom, on dati nalog vojsci da krene na Prusac po oružje. I svaki dan sam morao da razmišljam i da izvrđavam da se oružje ne vrati, a da oni ne krenu na Prusac "prije vakta". I onda dogovorimo da formiramo

mješovitvu vojnu policiju sastavljenu od 10 Muslimana i 10 Srba. Složili smo se oko imena i ko će biti komandant, a ko zamjenik. Odijela će dati vojska, a naoružanje za Srbe dat će vojska, a za Muslimane srpska vojska traži da to bude naoružanje prethodno oduzeto od Srba u Prusackoj rijeci, na što mi nismo pristali. Mi, na kraju, nismo vratili naoružanje i Prusac nije bio napadnut od strane vojske.

Želim ovdje i da rasvijetlim ulogu Štaba TO, sa Senadom Alkićem na mjestu komandanta. Uistinu sam Senadu prenio informaciju, da se mi moramo pripremiti za sukob sa JNA ukoliko ona napadne na ustavnopravni sistem, na što se on iznenadio, pogotovu što sam mu prenio da sam dio odgovornosti za odbranu prepustio Safetu Kršlaku. Ne samo on, nego i mnogi u Donjem Vakufu nisu imali povjerenja prema Kršlaku. Jednostavno, nisu ga simpatisali, a sa druge strane, nisu bili spremni da bez njega rade ono što je Safet radio. Kada je sukob bio sve izvjesniji, Alkić je prihvatio da radi sve što može, i on i Mustafa Šutković, a da će veza između nas biti rahmetli Čamil Omeragić, a da o tome Kršlaka ne obavještavam, jer mu oni ne vjeruju. Tako sam ja bio prinuđen da vjerujem i Kršlaku, ali i Alkiću, jer sam ih morao sve provjeravati, bila su to teška vremena. Safet nije znao ono što Alkić i ostali rade, a ovi nisu znali za Kršlakove aktivnosti. Posljedica toga je bilo nepovjerenje prema Komandi TO, pogotovu kada su izašli u Bugojno. Reći ću vam, i ovdje želim to istaći, kao pohvalu u ponašanju i Mustafe i Sene i Čamila da su prihvatili pozicije koje su im ponuđene bez pogovora, a na kraju je sve došlo na svoje.

Pozicija Kriznog štaba Općine bila je pat-pozicija, jer su ga činila po četvorica Srba i Muslimana, tako da je bilo nemoguće donijeti bilo kakvu odluku oko koje bi se složili. Ja sam, na kraju, na svoju ruku podnio zahtjev prema Generalštabu, a preko Predsjedništva BiH, da se podigne TO za Donji Vakuf, što, naravno, nije prošlo, ali smo uspjeli podići rezervni sastav policije, gdje je oko sedamdesetak Muslimana dobilo legalno naoružanje.

Posebna priča su Muslimani Donjeg Vakufa, mislim na onaj dio čaršije i tzv. ugledne građane koji su u to vrijeme držali glavu duboko zakopan u pijesak i koji nisu željeli ili nisu mogli, sve je moguće, da vide da je rat neminovan i da se treba organizirati. A trebali su da to bolje i vide i znaju od mene.

Tako sam jedne prilike, nakon što se počelo pričati o odvajanju srpske opštine Donji Vakuf i pripajanju SAO Krajini, sa Duškom Gnjatićem, a na pristanak Neđe Ninkovića, organizovao da Ninković dođe u Donji Vakuf i građanima obrazloži opravdanost posljednjih aktivnosti SDS-a. Tako je u kino-sali u Donjem Vakufu održana tribina na ovu temu. Neđo Ninković je na ovaj skup došao potpuno pijan i govorio je o sasvim nebitnim stvarima. U publici su bili istaknuti građani koji su na sve nebuloze Ninkovića pitali - šta aktualna vlast čini na novim radnim mjestima. Primijetio sam tada

gorčinu koju sam vidio u Gnjatičevim očima.

Kad smo se osamili, odnosno kada se sala ispraznila, pitao sam Neđu - što je s njim?, jer ga ja znam kao čestitog profesora, i da mi kaže - je li istina da je dobio titulu vojvode, što je on potvrdio, uz obrazloženje - da je za nas bolje da je on, kao normalan Srbin na mjestu vojvode nego da je neko drugi, jer je velika borba kod njih ko će biti vojvoda.

Mnogi dušebrižnici (koji i danas rade po nalogima centrala moći ondašnje UDBE) i danas postavljaju pitanje - zašto se Donji Vakuf nije branio u Donjem Vakufu.

Allah dž.š. kaže u Kur'anu časnom, da će njegova pomoć i pobjeda doći onima koji se na Njegovu putu povuku sa položaja da bi zauzeli bolju poziciju radi nastavka borbe.

Mi smo se za borbu spremali i, kako je rezultat pokazao, bili uspješni u taktici povlačenja, za koju smo se opredijelili, odgovorni i pred Bogom i pred ljudima, jer smo vladali pravim informacijama koje su bile preduslov za pravu odluku.

Nadam se da će me Bog poživiti, da za neko vrijeme napišem, mnogo više i da sa svoje strane osvjetlim događaje iz tog vremena.

Nažalost, danas pišu i oni kojima je stalo samo do lične promocije, bez bilo kakve odgovornosti za napisano, i ovdje ću navesti jedan primjer :- Jedan spisatelj je pisao knjigu o predsjednicima ili načelnicima Donjeg Vakufa. Pored mog imena stoji godina kada sam izabran i kada sam smijenjen od strane Visokog predstavnika, jer se nije imalo ništa više napisati o tih dvanaest i po godina koliko sam bio na čelu Donjeg Vakufa.

Zahvaljujem svim saradnicima na korektnoj saradnji, borcima na povjerenju i posebno šehidskim porodicama i invalidima, kao i onima čiji je doprinos ogroman, a čija imena nisam spomenuo iz opravdanih razloga. Nadam se da će oni to razumjeti.

Spahić Adem

RIPREME ZA OTPOR AGRESIJI 1991.GODINE I ODBRANA OD AGRESIJE U 1992.GODINI NA PODRUČJU OPĆINE JAJCE

U V O D

Složena vojno-politička situacija u 1991. godini u Republici Bosni i Hercegovini i širem njenom okruženju dovela je općinu Jajce u vrlo nepovoljan položaj. Općina Jajce smještena je na sjeveroistočnom dijelu Bosne i Hercegovine, na obalama Plive i Vrbasa i nalazi se na raskršću puteva koji povezuju centralne i južne dijelove BiH. Ovaj prostor je posebno interesantan iz razloga što se većina snaga bivše JNA i paravojnih jedinica kretala kroz općinu Jajce, kao i činjenice da je bivša JNA 10. jula 1991. godine izvršila naoružanje Srba u Šipovu, Mrkonjić Gradu i Skender Vakufu, što je još više usložnilo ionako složenu vojno-političku situaciju.

Uzimajući u obzir složenost situacije, kako vojne tako i političke, bilo je nužno tražiti rješenja kako bi se zaštitilo stanovništvo i značajni objekti u gradu.

O navedenom najbolje govori sadržaj naredbe strogo pov. broj: 06/1-79-21, od 23.10.1990. godine.

Predsjedništvo SR BiH, na svojoj 124. sjednici, održanoj 19.10.1991. godine, donijelo je Odluku o povlačenju naoružanja TO u vojne magacine.

Na osnovu izmijenjenog saveznog zakona za narodnu odbranu, kojeg je Skupština SFRJ usvojila početkom 1991. godine, bez prisustva Slovenije i Hrvatske, time je iskorištena prilika za formiranje vojnih okruga i vojnih odsjeka, u koje su prenosili poslove vojne obaveze i mobilizacije.

Za područje Bosanske Krajine osnovan je Banjalučki vojni okrug sa vojnim odsjecima u Banja Luci, Prijedoru, Bihaću i Drvaru. Odluke da dotadašnje poslove OpSNO Jajce povjeri vojnom odsjeku Drvar bila je više nego iritantna.

Zbog navedenih odluka, održana je izvanredna skupština općine Jajce, gdje je većinom glasova odbačena odluka o predaji vojnih evidencija vojnom

odsjeku Drvar.

Predsjednik Srbije Slobodan Milošević, 29. maja 1991. godine, izdao je instrukciju Radovanu Karadžiću - da se javi generalu Uzelcu, komandantu 5. korpusa u Banja Luci i da mu stavi na raspolaganje jedinice srpske teritorijalne odbrane i dobrovoljce na realizaciji odbrane „RAM“.

Karadžić je ovu instrukciju prosljedio svim opštinskim odborima SDS-a. Instrukcija sadrži sljedeće elemente:

-mobilisati rezervni sastav tamo gdje smo „mi“ na vlasti;

-mobilisati TO i staviti pod komandu JNA;

-zamoliti komandanta JNA da na teritoriji ostavi dio teritorijalaca i dobrovoljaca radi očuvanja mira pod komandom JNA.

Na područje Mrkonjić Grada, po završetku rata u Sloveniji, došli su pukovnik Stanislav Galić i potpukovnik Milorad Vukašević, sa zadatkom da formiraju 30. diviziju i Prvu partizansku brigadu, a u cilju postupanja sa gore navedenim odlukama i slanja jedinica na ratište u Hrvatsku.

U sklopu gore navedenih aktivnosti komandant 30. divizije, pukovnik Stanislav Galić i komandant Prve partizanske brigade Milorad Vukašević, sa rukovodstvom opština Šipovo i Mrkonjić Grad, već 8. jula 1991. godine vrše mobilizaciju Teritorijalne odbrane isključivo sa srpskim vojnim obveznicima i dobrovoljcima, koju su sproveli OpŠTO Šipovo i Mrkonjić Grad, pod nadzorom oficira Petog ili Banjalučkog korpusa bivše JNA.

POČETAK PRIPREMA ODBRANE

Prvi zadatak tadašnjeg rukovodstva opštine Jajce bio je da, u skladu sa dobijenim izborima, uspostavi organe i službe. Posebno je bilo potrebno izvršiti postavljenja načelnika i komandira policije, komandanta OpŠTO i sekretara OpSNO.

Konačno postavljenje prvih ljudi u gore navedene službe završeno je tek 25.04.1991. godine.

Značajan podstrek da se počne sa pripremanjima otpora desio se 10.06.1991. godine na skupu u sarajevskom Domu policije.

Na skupu su donesene konkretne odluke i zaključci, kao što su obrazovanje Savjeta za nacionalnu odbranu bošnjačkog naroda, formiranje odbrambenih vojnih organizacija, Patriotske lige i Zelenih beretki.

U junu mjesecu 1991. godine izvršena je mobilizacija rezervne policije Jajce, a u cilju zaštite značajnih objekata i stanovništva. MUP RBiH je ovu aktivnost započeo tek u avgustu 1991. godine.

Predstavnici općine Jajce pokušali su da formiraju jedinice Patriotske lige i Zelenih beretki po mjesnim zajednicama i iste naoružaju.

Navedene aktivnosti su veoma teško išle zbog činjenice da nisu imali dovoljno finansijskih sredstava, a niti mogućnosti da dobiju naoružanje na

drugi način, kao i činjenicu da je općina Jajce bila znatno udaljena od granice i neposrednog okruženja, jer su svi transporti koji su već bili dogovoreni bili prekinuti iz sigurnosnih razloga.

U traganju za naoružanjem i iznalaženjem mogućnosti za vraćanjem naoružanja TO Jajce, predsjednik općine Jajce je 3. septembra 1991. godine obavio razgovor sa pukovnikom Osmanom Selakom na temu - Povrat naoružanja i vojne opreme. Tom prilikom je izrazio žaljenje što mu se nismo prije obratili radi rješavanja povrata NVO.

Predsjednik općine, gospodin Midhat Karadžić, upoznao je pukovnika Selaka da smo u više navrata slali zahtjeve za povrat naoružanja, municije i MES-a Republičkom štabu TO, Predsjedništvu Bosne i Hercegovine, Vladi i Ministarstvu za narodnu odbranu SRBiH.

Pukovnik Selak je odgovorio da je prava adresa koju smo zaobišli - Banjalučki korpus JNA i njegov komandant general Nikola Uzelac, jer je samo on na području banjalučke regije mogao narediti mobilizaciju TO po općinama. Tom prilikom pukovnik Selak saopćio nam je uslove pod kojima bi možda oni odobrili povrat naoružanja, municije i MES-a, nakon čega su nam bili jasni njihovi motivi.

Uslovi pod kojim bi oni dozvolili povrat naoružanja TO bili su sljedeći:

- Da Izvršni odbor općine, na prijedlog SNO-a, usvoji odluku o slanju regruta na odsluženje vojnog roka, te odobri mobilizaciju vojnog rezervnog sastava u garnizon Kamenice.
- Da predsjednik općine uputi Radio - Sarajevu i Radio - Jajcu pismeni poziv za regrutaciju i mobilizaciju jajačkih vojnih obveznika, sa zahtjevom da ga ove medijske kuće objavljuju u „udarnim“ terminima tokom tri dana.
- Da se zahtjev za povrat oružja TO sa priloženom odlukom Izvršnog odbora općine i pisanim pozivom za regrutaciju i mobilizaciju pošalju direktno pukovniku Osmanu Selaku.

Izvršni odbor općine Jajce je donio odluku da se prihvate ovi zahtjevi i postupa u skladu sa njima.

U skladu sa postignutim dogovorom i ispoštovanim zahtjevom Banjalučkog korpusa, 17.09.1991. godine, u 21:00 sati, odobrena je mobilizacija zvaničnog sastava TO.

Dana 18.09.1991. godine, u 06:00 sati, iz Jajca je krenuo konvoj ka skladištu Kula, u Mrkonjić Gradu, u pratnji komandanta i dva rukovaoca MTS-a sa depešom na kojoj je bila naredba o mobilizaciji i odobrenje za preuzimanje naoružanja i vojne opreme.

Nakon povratka naoružanja TO Jajce počeli smo sa intenzivnim planiranjem i pripremama za formiranje jedinica za odbranu grada i države, jer je bivša

JNA sa dobrovoljcima i TO mobilisanih samo Srbima, već zauzela značajnije položaje oko Jajca i na Kupresu.

NEKA BITNA OBILJEŽJA U 1991. GODINI

Nesigurnost građana

Mobilisani Srbi u TO i bivšu JNA, redovno su išli na ratišta u Hrvatsku sa naoružanjem i vojnom opremom, što je dodatno usložnjavalo situaciju na području opštine Jajce, a samim tim stvaralo i nesigurnost kod građana. Po završetku sukoba u Sloveniji, u Mrkonjić Grad došli su pukovnik Galić i potpukovnik Vukašević, sa zadatkom formiranja 30. divizije i Prve partizanske brigade, a s ciljem jačanja srpskog stanovništva i stvaranja nesigurnosti kod Bošnjaka i Hrvata, kao i podrške bivšoj JNA na ratištu u Hrvatskoj.

Mobilizacija stanovništva

Već 8. jula 1991. godine izvršena je mobilizacija TO Šipova i Mrkonjić Grada sa srpskim vojnim obveznicima pod nadzorom oficira Petog ili Banjalučkog korpusa, izlazak tenkovskih jedinica JNA, i drugih paravojnih jedinica. Mobilizacija rezervnog sastava policije u Jajcu izvršena je s ciljem zaštite svih značajnijih objekata i stvaranja sigurnosti kod stanovništva, kao i povrata naoružanja i vojne opreme Opštinskom štabu teritorijalne odbrane Jajce, 18.09.1991. godine i formiranje jedinica TO i formiranje HVO:

FORMIRANJE HVO JEDINICA

Odluka o osnivanju HZ-HB u Grudama donijeta je 18. novembra 1991. godine, a formirana je na teritorijalnom principu, navodno radi efikasnijeg organizovanja odbrane.

U početku je veoma teško bilo dokučiti šta „oni“ smjeraju ovom organizacijom, ali veoma brzo su počeli da insistiraju da Jajce priključimo HZ-HB, što smo isto veoma odlučno odbacili. Snaga Hrvata sa područja općine Jajce je bila, prije svega, zbog činjenice da su imali određene količine naoružanja i vojne opreme, koju su dobijali iz Hercegovine, a ogledala se na način da su otvoreno pozivali vojne obveznike Bošnjake da im se priključe. Njihova kampanja nije dala očekivane rezultate, pa su se odlučili na dodatne pritiske sa formiranjem punktova na svim putnim pravcima, privrednim i drugim objektima na kojima su vršili pretresanje bošnjačkih civila.

Naš cilj nije bio zaoštavanje odnosa, te smo sve činili da ne dođe do incidentnih situacija ili sukoba.

Važno je istaknuti, da bez obzira na svu složenost i razlike koje su postojale

u metodi i načinu rada, ipak nismo očekivali oružane sukobe inicirane sa hrvatske strane, obzirom da je njima naše partnerstvo u odbrani grada koristilo koliko i njihovo nama.

Ovdje je važno istaknuti da mi nismo znali da je predsjedništvo HZ-HB, na svojoj 2. redovnoj sjednici, 23. decembra 1991. godine, u Tomislavgradu, na kojoj su bili predstavnici jajačkih Hrvata, raspravljalo o priključenju teritorije ove tvorevine Republici Hrvatskoj.

Dok smo mi pokušavali da uvedemo red, da se što bolje organizujemo za odbranu grada od agresije, oni su po nalogu predsjedništva HZ-HB, a u cilju preuzimanja vlasti u općini, nastavljali da stave strateški važne objekte, kao što su rudnički objekti na Ekenomiji u Divičanima, Crvenim stijenama na Poljinama.

Mi tada nismo znali da su 8. aprila formirali HVO HZ-HB u Mostaru, a nešto kasnije HVO i u Jajcu.

HDZ je širio vijest o tome da će Jajce dobiti vojnu i logističku podršku za odbranu ako se ovaj grad priključi tzv. HZ-HB. Iako besmislene, ove priče su kod prestrašenih pojedinaca imale pristalica.

Dok su sa nama bili u TO, Hrvati su počeli provoditi politiku podvajanja, koja je u potpunosti intenzivirana u vremenu formiranja HVO, a tako su i nazivali vlast koju su namjeravali uspostaviti u Jajcu.

Ovdje je važno napomenuti, da bez obzira na sve probleme i različita gledanja u smislu organizovanja za pripreme odbrane od agresije, nije bilo borbenih djelovanja na području općine Jajce između TO i HVO.

FORMIRANJE TO R BiH

Predsjedništvo R BiH je na sjednici održanoj 4. aprila 1992. godine, imajući u vidu složenost političko-bezbjednosne situacije, donijelo sljedeće zaključke:

- da se u skladu sa zaključkom Predsjedništva SR BiH od 3. aprila 1992. godine i vlastitom procjenom izvrši mobilizacija jedinica Teritorijalne odbrane svih opština i grada Sarajeva u Socijalističkoj Republici Bosni i Hercegovini, uključujući jedinice veze;
- da se izvrši mobilizacija cjelokupnog sastava milicije Socijalističke Republike Bosne i Hercegovine u skladu sa ranijom Odlukom Predsjedništva i Vlade SR BiH;
- da se zahtijeva od nadležnih organa JNA da jedinicama Teritorijalne odbrane, opštinskim i okružnim štabovima Teritorijalne odbrane BiH vrata naoružanje, vojna oprema i ostala materijalno-tehnička sredstva koja su im ustupljena na čuvanje.

Predsjedništvo Bosne i Hercegovine, suverene i nezavisne države, prati i procjenjuje situaciju i poduzima mjere na spašavanju nezavisnosti.

Osmog aprila 1992. godine donosi tri odluke:

- Odluku o proglašenju neposredne ratne opasnosti.
- Uredbu sa zakonskom snagom o ukidanju RŠTO i organizovanju Štaba Teritorijalne odbrane Republike Bosne i Hercegovine (ŠTO RBiH).
- Odluku o preimenovanju.

Zaključcima Predsjedništva Republike Bosne i Hercegovine od 4. aprila 1992. godine stvoren je pravni okvir i ukinuto svojevrsno dvovlašće u komandovanju štabovima TO RBiH.

Mnoge samoorganizovane grupe građana stiču legalitet i postaju dio Teritorijalne odbrane, odnosno MUP-a, i time se stvara jedinstven front za odbranu.

OpŠTO Jajce sa pripremama za odbranu od agresije na Republiku Bosnu i Hercegovinu krenuo je 18.09.1991. godine, sa povratkom naoružanja i vojne opreme TO Jajce. Vraćanjem naoružanja i vojne opreme Opštinski štab Teritorijalne odbrane Jajce formirao je jedinice TO sa zadatkom da izvrši obezbjeđenje vitalnih objekata sa aktivnim i rezervnim sastavom policije.

OPĆINA JAJCE (DEMOGRAFSKO-GEOGRAFSKE KARAKTERISTIKE)

Općina Jajce se nalazi na sjeverozapadnom dijelu Republike Bosne i Hercegovine, okružena općinama Šipovo, Mrkonjić Grad, Skender Vakuf, Travnik i Donji Vakuf.

Prije agresije na BiH površina općine Jajce bila je 396 km² i brojala je 44.902 stanovnika, od čega:

- 17.400 Bošnjaka 38,8 %
- 15.781 Hrvata 35,1 %
- 8.684 Srba 19,3 %
- 2.486 Jugoslovena 5,5 %
- 552 Ostalih 1,9 %

Popis stanovništva iz 1991. godine po naseljenim mjestima

R.br.	Naseljeno mjesto	Hrvati	Muslim.	Srbi	Jug.	Ostali	Svega
1	Bare	284	1.037	958	656	96	3.031
2	Barevo	934	513	156	5	1	1.609
3	Beščeluci	255	948	247	238	48	1.736
4	Bešpelj	1.415	615		8	1	2.039
5	Bistrica	1.410	444		6		1.860
6	Bravnice	6	108	1.085	13		1.212
7	Bulići	959	417	14	8	1	1.399
8	Carevo Polje	1.502	300	7	36	14	1.859
9	Centar	464	1.277	960	662	120	3.483
10	Divičani	2.950	2.333	39	63	80	5.465
11	Jezero	141	781	1.090	42	25	2.079
12	Kozluk	159	1.035	46	116	23	1.379
13	Krezluk	1	464	536		2	1.003
14	Kruščica	66	1.930	71	2	1	2.070
15	Mile	1.860	1	557	32	17	2.469
16	Pijavice	178	296	280	173	31	958
17	Prudi	158	423		8	18	606
18	Podmilačje	872	317	12	13	1	1.215
19	Pšenik	715	444	8	4	15	1.186
20	Skela	678	714	775	77	22	2.266
21	Šibenica	286	639				925
22	Vinac	3	1.800	854	14	1	2.672
23	Volijak	484	564	989	310	36	2.383
UKUPNO		15.780 34,14%	17.400 38,75%	8.684 19,34%	2.486 5,54%	553 1,23%	44.904 100%

Popis stanovništva iz 1991. godine po naseljenim mjestima

	Naseljeno mjesto	Hrvati	Muslim.	Srbi	Jug.	Ostali	Svega
1	Bare	233			2	235	
2	Barevo	934	513	156	5	1	1.609
3	Bavar		88	62			150
4	Biokovine		4250	91	1		512
5	Bistrica	940	279		1		1.220
6	Borci	59		168			227
7	Božikovac			4			4
8	Bravnice	4	108	742	12		866
9	Brvanci			87			87
10	Bučići		457				457
11	Bulići	959	417	14	8	1	1.399
12	Čarevo Polje	1.502	300	7	36	14	1.859
13	Čvitovići	159	152				311
14	Čerkazovići		131	83		6	220
15	Ćusine	2		324		1	327
16	Divičani	238	921	4	16	67	1.246
17	Dogani		185			2	187
18	Donji Bešpelj	465	363		4		832
19	Doribaba	470	165		5		640
20	Drenov Do			144	1		145
21	Dubrave			85			85
22	Đumezlije	1	52	39			92
23	Gornji Bešpelj	528	252		3	1	784
24	Grabanta		221	129			350
25	Grdovo			186			186
26	Ipota		161	206	4	1	372
27	Jajce	1.905	5.282	3.817	2.212	369	13.585
28	Jezero	33	478	283	35	8	837
29	Kamenice	2		199			201
30	Karići	249					249
31	Kasumi		290	28	1		319
32	Klimenta	400	1	6	2		409
33	Kokići		255				255
34	Kovačevac	2		127	2		131
35	Krezluk		24	130			154
36	Kuprešani	537	516	1	28	8	1.090
37	Ledići	27	664	11	2		704
38	Lučina	173					173
39	Lupnica	375	671	1	14	1	1.062
40	Ljoljići		96	109			205
41	Magarovci	207					207
42	Mile	1.163		64	27	13	1.267

43	Peratovci	314	37	2	2	13	368
44	Perućica			83	4	9	95
45	Podlipci	108	159		1		268
46	Podmilačje	612	38	12	11	1	674
47	Prisoje	105		350	1	1	457
48	Prudi	157	423		8	18	606
49	Pšenik	1	406		2		409
50	Rika	596	5	276	17	7	901
51	Selište		144				144
52	Seoci	422			1		423
53	Smionica	365	66	33	2	4	470
54	Stare kuće	1		44			45
55	Šerići		164	71	2		237
56	Šibenica	286	639				925
57	Vinac	3	896	429	9		1.337
58	Vrbica	639	1	1	5	2	648
59	Vukićevci	475					475
60	Zdaljevac	101	127		2		230
		15.752	16.567	8.607	2.488	548	43.962

Teritorija općine je brdsko-planinsko područje i nalazi se na raskršću puteva koji centralne i južne dijelove BiH povezuju sa zapadnim dijelom BiH.

Općinu Jajce sačinjava 60 naseljenih mjesta organizovanih u 23 mjesne zajednice.

Općina je spadala u red ekonomsko razvijenih općina sa razvijenom i jakim metalnom i hemijskom industrijom i turizmom. Grad leži na obalama rijeka Plive i Vrbasa na čijim vodotocima se nalaze 3 hidroelektrane.

Općina Jajce je administrativno, teritorijalno i vojno pripadala Okrugu Banja Luka.

Situacija, kako politička, tako i vojna u zoni odgovornosti OpŠTO Jajce, OkŠTO Banja Luka kao i Republici BiH u vrijeme pred samu agresiju na RBiH bila je složena.

VOJNA (VOJNO-POLITIČKA) SITUACIJA U OPĆINI JAJCE

Bivša JNA, po programu Srpske akademije 1990. godine povlači naoružanje, municiju i MTS-a OpŠTO, DPZ i RO u skladišta JNA: skladište naoružanja i vojne opreme Daljan - Donji Vakuf, Kula - Mrkonjić Grad, Kozara - Banja Luka, skladište municije Krčmarica- Banja Luka, skladište p/g Kamenica Jajce.

Srbi su sredinom 1991. godine, preseljenjem jedinica JNA sa teritorije Slovenije i dijela Hrvatske u RBiH, izvršili mobilizaciju i popunu p/n i municijom paravojnih jedinica SDS-a.

Skladišta TO: Šipovo, Mrkonjić Grad, Banja Luka i Skender -Vakuf su napunili NVO iz Slovenije i dijela Hrvatske, čime su stvorili preduslove za efikasnije

naoružavanje Srba i okupaciju Republike BiH.

U općini Jajce i susjednim općinama vršena je mobilizacija paravojnih jedinica SDS-a koje su upućivane na front u Hrvatsku.

Mobilizacijska zborišta i mobilizacijska mjesta bila su u susjednim općinama Šipova, Mrkonjić Grada, Skender -Vakufa i Banja Luke. Prilikom dolaska i odlaska, srpski vojnici su bili naoružani i koristili su javni prijevoz, čime su direktno ugrožavali sigurnost građana.

SDS, sa bivšom JNA, u avgustu 1991. godine formira 1. partizansku brigadu sa komandantom u Mrkonjić Gradu, u čiji sastav ulazi „Srpski dobrovoljački jajački odred“ iz grada Jajca.

Srpska 1. partizanska brigada krajem 1991. godine zauzima otporne tačke na dominantnim kotama općine Jajce, gdje dovlači i raspoređuje teško naoružanje (Ljuša, Čuklić, Gorica, Maganjdol, Srebrenik i Gostilj,...), dok su vojno sposobnom srpskom stanovništvu tajno dijelili pješadijsko naoružanje, municiju i vojnu opremu.

Zadatak 1. srpskog dobrovoljačkog odreda Jajce bio je da brzom akcijom, u povoljnom momentu, u sadejstvu sa bivšom JNA, izvrše likvidaciju političkog i vojnog rukovodstva ljudi od uticaja, diverzijama na vitalne objekte onemogućće organizovanje otpora i da u povoljnom trenutku preuzmu vojno-političku vlast i kontrolu nad ključnim institucijama i objektima u gradu.

Paravojne jedinice SDS-a i bivše JNA vrše stalna izviđanja terena općine Jajce i do 26.03.1992. godine zaposjedaju dominantne kote: rejon Bukovice, relej Čusine, rejon Maganjdol i s. Bregovi i rejon Gostilj.

Dana 27.03.1992.godine paravojne jedinice SDS-a sa JNA vrše kombinovani napad na s. Ljoljiće i s. Čerkazoviće, ubacuju terorističku grupu „beli orlovi“ u s. Jezero, s ciljem zastrašivanja i stvaranja panike i straha kod Bošnjaka i Hrvata.

Dana 31.03.1992. godine zauzimaju Tvornicu vode, formiraju barikade i punktove (Bage, Dolabije, Kamenice, Bravnice, sk. Agropromet, Peručica....) i vrše ukopavanje snaga na linije napada: Jezero – Maganjdol – Bjelajci – Bregovi – r. Gostilj – Božikovac – Grdovo – Bavar – Bukovice – Čusine.

Ovim rasporedom snaga agresora općina Jajce se nalazila u skoro potpunom okruženju.

Uzimajući u obzir složenost situacije, kako vojne tako i političke, bilo je nužno formiranje jedinica TO sa rezervnim sastavom policije u cilju zaštite objekata i stvaranja sigurnosti građana. U tom periodu formiran je određen broj jedinica teritorijalne odbrane.

Petog februara 1992. godine općinu Jajce posjetila je ekipa R ŠTO BiH, na čelu sa general -potpukovnikom Fikretom Jakićem, a u cilju sagledavanja novonastale situacije na području općine i formiranja jedinica Općinskog štaba TO Jajce do 23.01.1992. godine.

Šema formiranih jedinica opšto Jajce do 23.01.1992. godine

Naziv jedinice	Datum formiranja	Napomena
SPČ JEZERO	04.12.1991.	Prilog: akt str. pov.br.12/2-8 od 04.12.1992.
SPČ MILE	04.12.1991.	
SPČ JAJCE	04.12.1991.	
SPČ DIVIČANI	04.12.1991.	
SPČ ZASTINJE	04.12.1991.	
SSV VINAC	04.12.1991.	
SSV MILE	23.01.1992.	Prilog: Akt OpŠTO str. pov.br.05/19 od 23.01.1992.god. i akt Ok ŠTO B.Luka – RŠTO BiH str.pov.br.: 05./63-2 od 24.01.1992. godine
SSV BEŠPELJ	23.01.1992.	
SSV BAREVO	23.01.1992.	
SSV BISTRICA	23.01.1992.	
SSV PŠENIK	23.01.1992.	
SSV PRUDI	23.01.1992.	
SSV PODMILAČJE	23.01.1992.	
SSV KREZLUK	23.01.1992.	
SSV KUPREŠANI	23.01.1992.	
SSV SIBENICA	23.01.1992.	
SSV KOKIĆI	23.01.1992.	

Svjesni situacije u kojoj se nalazimo, tražili smo rješenja za opremanje InMS i stvaranju rezervi hranom, p/g i kontrolu svih resursa od značaja za odbranu općine Jajce i podizanju b/g već formiranih jedinica.

Vraćanjem NVO i MTS-a OpŠTO Jajce i formiranje jedinica, poboljšalo je vojno-političku i bezbjedonosnu situaciju, što je odgodilo početak agresije na općinu Jajce, a nama stvorilo uslove na formiranju, ustroju, organizovanju i opremanju.

Savjet za narodnu odbranu donio je Odluku da se izvrši mobilizacija jedinica TO Jajce i pristupi organizovanju i odbrani općine Jajce. Na osnovu Odluke Savjeta za narodnu odbranu, te na osnovu procjene vojno-političke situacije, pristupili smo formiranju jedinica i organizovanju odbrane općine Jajce.

Posebna pažnja posvećena je:

- na objašnjavanju cilja i organizovanju naroda,
- ustrojavanju i osposobljavanju jedinica OpŠTO i drugih patriotskih snaga,
- jačanju materijalnih rezervi i rukovođenju,
- distribuciji NVO i ostalih TMS-a.

Po odluci Predsjedništva RBiH od 06.04.1992.godine sve patriotske snage ušle su u sastav TO RBiH pod jedinstvenu komandu, a kasnije Armije RBiH.

POČETAK IZVOĐENJA BORBENIH DEJSTAVA

Početak: 23,15 sahata 22.03.1992. godine
Završetak: 22, 00 sahata 31.10.1992. godine
Mjesto izvođenja: Teritorija općine Jajce.

Oblik b/d

U odnosu na broj angažovanih vlastitih snaga 4.860 (TO 3.360 i HVO 1.500 vojnih obveznika) i neprijateljskih 9.700 snaga , cijeneći širinu i dubinu fronta u odbrani, te dužine trajanja b/d, te geostrategijskog položaja općine Jajce, cijenimo da b/d spada u oblik b/d: OPERACIJA.

Komanda koja je naredila izvođenje b/d

Izvođenje borbenih dejstava na cijeloj teritoriji općine Jajce naredio je Opštinski štab TO Jajce.

Komanda koja je planirala, pripremala i izvela pomenuta b/d:

Planiranje i pripremu borbenih dejstava organizovao je Opštinski štab TO Jajce u saradnji sa političkim strukturama i komandama RJ ŠTO i samostalnih jedinica.

Izvođenje borbenih dejstava vršile su jedinice:

OpŠTO Jajce:

- RJ ŠTO Jajce
- RJ ŠTO Dnoluka
- RJ ŠTO Vinac
- RJ ŠTO Jezero
- RJ ŠTO C. Polje
- SPČ „Bosna“ Zelene beretke
- SPČ Barevo
- SPČ Bešpelj
- SPČ Jajce (Zlajini momci)
- PDV Cobre
- PDV OpŠTO
- Zaštitnoštabna četa
- SPČ Biokovina

SPČ Skela
SPČ Prudi – Pšenik
SPČ Torlakovac
SPČ Vlasinje
Šipovački odred
Skendervakufski odred
SPČ Kokići
Vod Sokolina
Vod Dobro brdo
v. Cvitović
Aktivni i rezervni sastav MUP-a Jajce
PDV – TO Jajce
Inženjerijski vod
UVP
Odjeljenje inženjerije
v. Zdaljevac
v. Ševići
Logistički centar Jajce
Ratna bolnica Jajce
v. obezbjeđenja „Elektrobosne“
NC Lendići
Jedinica građevinske operative

Pridodate jedinice OpŠTO Jajce:

- 1. Krajiška brigada
- 7. Krajiška brigada
- 1. Zenički odred
- Željezarski odred
- Četa Novi Travnik

Nosilac borbenih dejstava, ojačanja, podrška i sadejstvo:

- Nosilac b/d bile su jedinice OpŠTO Jajce
- Ojačanja jedinica su naprijed navedena
- Podrška u toku borbenih dejstava činile su sljedeće jedinice:
 - V. MB 120 mm (To i HVO)
 - V. MB 82 mm
 - V. BST 82 mm
 - Odjeljenje strela 2m Ok ŠTO
- Sadejstvo:
 - Postrojbe HVO
 - Karaulski odred

Tok i trajanje b/d

Povratkom vojnih i paravojnih formacija JNA i SDS sa ratišta iz Hrvatske povećala se ugroženost stanovništva u MZ Jezero. Bivša JNA na prostoru općine Jajce vrši donaoružanje Srba u svim mjesnim zajednicama sa srpskim življem.

Prikupljanjem obavještajnih podataka o naoružanju Srba u Jajcu i susjednim općinama, došli smo do saznanja da žele da zauzmu neke vitalne objekte od posebnog značaja za grad Jajce, kao što su radio Jajce, mostovi, pošta, škole, Dom zdravlja, RO Elektrobosna i RO Neoks, RO ATP Vrbas i druge, 08.03.1992.godine iste smo obezbijedili rezervnim sastavom policije, TO i čuvarima navedenih organizacija.

Noću 22.03.1992.godine, u vremenu od 23,30 do 24,00 paravojne jedinice u sadejstvu sa bivšom JNA su izvršili pješadijski napad na s. Čerkazoviće i s. Ljoljiće, a istovremeno od strane srpske milicije izvršili blokadu puteva postavljanjem punktova iz pravca Stupne, kod kuće Kačara, došlo je do stišavanja tenzija na području MZ Jezero.

Nakon dva dana, paravojne jedinice 24.03.1992. godine, u saradnji sa bivšom JNA, potiskuju obezbjeđenje Tvornice vode u Ćusinama i tom prilikom vrše donaoružavanje Srba sa prostora sela Ćusine uz obezbjeđenje vojne policije VP 5157 Kamenice.

Istog dana od strane paravojnih jedinica SDS-a i bivše JNA izvršen je napad na objekte Elektroprivrede i oduzeto je naoružanje redovnom obezbjeđenju objekata Elektroprivrede i tom prilikom oduzete su 2 AP, 1 b/k i 2 maskirne uniforme, koje su vraćene 25.03.1992. godine, nakon pritiska komande OpŠTO Jajce, koji je izvršen na komandu i komandanta VP 5157 Kamenice. Dana 25.03.1992. godine, u vremenu od 12,30 do 13,30, Srbi su izvršili napad uz podršku MB na s. Ljoljići i s. Ćerakozovići, o čemu je izviješten Ok ŠTO, RŠTO OpŠTO Šipovo i javnost gdje je tražena zaštita civilnog stanovništva. I tom prilikom uništen je rezervoar sa pitkom vodom za naselje Jezero, te pogođene mnoge kuće u selima Ljoljići, Ćerkazovići. Ranjenih i poginulih nije bilo, a u selo nisu ušle paravojne jedinice iz razloga znajući da ih u njima čekaju pripadnici TO četa „Jezero“.

Predsjednik općine sazvaio je proširenu sjednicu savjeta za narodnu odbranu sa predstavnicima SDA, HDZ, SDS i JSPJ, komandantom garnizona Kamenica, majorom Vojom Mucunskim. Sastanku se nisu odazvali komandant 30. divizije i Prve partizanske brigade, pukovnik Stanislav Galić i potpukovnik Milorad Vukašević. Predstavnici srpskog naroda na sastanku su pokušali da negiraju događaje, iz razloga što su kasnili sa pripremama za planiranu agresiju na općinu Jajce. Međutim, oni su i sami počeli stišavati situaciju slažući se sa nama da su napad izvršile grupe ekstremista, koje su se, po njihovim navodima, oteli kontroli vojske (JNA).

Savjet za narodnu odbranu u proširenom sastavu donio je sljedeću Odluku:

- Da Savjet za NO zasjeda neprekidno
- Da se zakaže sjednica Skupštine opštine i predloži zavodjenje vanrednog stanja na cijeloj njenoj teritoriji
- Da TO organizuje odbranu napadnutih sela
- Da se o napadu, pored sredstava informisanja, obavijeste Predsjedništvo i Vlada SRBiH, te Republički štab TO i Ministarstvo za narodnu odbranu, što je učinjeno 26.03.1992. godine, telegramom broj: 05-360-5/92, u kojem je tražena posjeta Jajcu članova Predsjedništva koji bi posredovali smirivanju situacije.

Po završetku sastanka, u Jajce je stigao pozvani španski posmatrač UN-a i u njegovom prisustvu obišli smo napadnuta sela. Zbog ozbiljnosti situacije, organizirani sastanak sa predstavnicima Bošnjaka, Hrvata i Srba u MZ Jezero, na kojem su i bili prisutni pukovnik Stanislav Galić i potpukovnik Milorad Vukašević.

Na sastanku smo im predočili vrste naoružanja koje je upotrijebljeno u napadu na navedena sela i tom prilikom pukovnik Galić i potpukovnik Vukašević su tvrdili da su ga izvele naoružane grupe srpskih ekstremista koje oni nisu u stanju kontrolisati sve dok Bošnjaci i Hrvati ne dopuste učesće JNA na punktovima TO i policije.

Poslije njihovih zahtjeva, potpuno je bilo jasno što žele i ko je napade izveo na navedena sela.

Dana 26.03.1992. godine u s. Bilinčići sastao se Srpski krizni štab sa predstavnicima bivše JNA i paravojnim jedinicama SDS-a.

U tom periodu JNA razmješta oruđa oko Jajca, a sa dva oklopna b/v posjeda rejon Ćusina.

Dana 27.03.1992. godine vojska iz Kamenica sa majorom Vojom Mucunskim posjeda relej na Ćusinama, a istovremeno vrši ukopavanje oruđa i posjeda r. Bukovicu.

Sa ratišta iz Hrvatske prebačene su terorističke grupe „beli orlovi“ u jezero i Ćusine, dok i dalje paravojne formacije sa naoružanjem prolaze preko općine Jajce.

Nasuprot postavljenih punktova bivše JNA i paravojnih jedinica SDS-a, uspostavljeni su punktovi od strane aktivnog rezervnog sastava policije i TO, kako bi se obezbijedila sigurnost građana općine Jajce.

Na upozorenje o sprovođenju naredbe, rezervisti bivše JNA su dana 08.04.1992. godine na punktu HE centrala 2. ubili policajca Ladan Franju, na vatru je uzvraceno i tom prilikom poginulo 6 rezervista, a više civila ranjeno, nakon čega smo stavili u punu b/g jedinice OpšTO.

Iz pravca Zgona je otvorena vatra po gradu iz PAM 12,7 mm. To je bio signal za izvlačenje paravojnih jedinica SDS-a iz grada Jajca.

Dana 13.04.1992. godine, u vremenu od 22,30 časova iz pravca Podova

(Skender Vakuf) otvorena je vatra po s. Barevo.

Dana 19.04.1992. godine po Vlasinju, Bešpelju i Barevu pucano je po selima sa položaja paravojnih jedinica SDS-a i bivše JNA.

Dana 23.04.1992. godine dejstvovano po gradu Jajcu i MZ Jezero, u 01,30 stigla teroristička grupa „beli orlovi“ koji su smješteni kod Srba mještana.

Dana 27.04.1992. godine razbijena TG „beli orlovi“, zaplijenjeno m/v „džip“ sa dokumentacijom. Uvidom u dokumentaciju ustanovljeno je da se radi o srbijanskim dobrovoljcima obučanim za teroristička dejstva u Belom Manastiru i Kninu. Pripadnici Šešeljeve Srpske radikalne stranke, sa komandantom samozvanim genera -majorom Jeremić Draganom 27/28.04.1992. godine, u pokušaju posjedanja polaznih položaja u r. Čanina polja, naše jedinice ih spremno dočekale i zaustavile njihova napredovanja, nakon čega smo uočili da paravojne jedinice u sadejstvu sa bivšom JNA nastavljaju izviđanja u r. Gole planine.

Dana 28.04.1992. godine ubačena je teroristička grupa iz pravca Krezluka, sa zadatkom zastrašivanja mještana s. Biokovine, Krezluk, Rika i Skela.

Dana 30.04./01.05.1992. godine izviđačko-diverzantske jedinice bivše JNA zarobile i odvele dva pripadnika jedinice TO Mile u Kulu (Mrkonjić Grad).

Nastavljene su borbe u r. Biokovina, Rika, Krezluk 02. i 03.05.1992. godine, a otvarana vatra i po gradu.

Dana 06./07.05.1992. godine otvarana vatra iz p/n sa srpskih položaja po gradu.

Dana 13.05.1992. godine paravojne jedinice, u sadejstvu sa bivšom JNA, u r. Šedinca – Skela postavili punkt, barikadu iz p/n otvorena vatra iz r. Ćusina i r. Baga po naselju Pijavice. Formirani su i drugi punktovi – barikade na teritoriji općine Jajce, pored srpskih punktova i mi smo postavili svoje punktove. Svjesni situacije u kojoj se nalazimo, 14.05.1992. godine formirani su u svim MZ i naseljima sanitetski punktovi za zbrinjavanje povrijeđenih i bolesnih. U noći 15.05.1992. godine, u vremenu 03,30 – 05,00, pokušaj ubacivanja terorističke grupe u s. Biokovine.

Dana 16.05.1992. godine formiranim jedinicama naređena je puna b/g, a sa jedinicama izvršen pretres terena.

S obzirom na vrlo tešku situaciju, stanje na teritoriji općine Jajce je pogoršano formiranjem tzv. Herceg-Bosne i formiranjem postrojbi HVO. Tako su 18/19.05.1992. godine pripadnici HVO u Lučnom i Podmilačju provocirali, pokušali razoružati pripadnike jedinica TO Zdaljevac i Barevo. Dana 18.05.1992. godine, uočeno je ukopavanje oruđa na Bukovici i Ćusinama.

Dana 22./23.05.1992. godine u grad Jajce stigle su izbjeglice i prognanici iz Šipova, Mrkonjić Grada i susjednih općina, što je usložilo ionako složenu situaciju.

Dana 23.05.1992. godine u 03,30 u r. Pijavica čula se jaka detonacija.

Radi evidentnog smanjenja rezervi p/g u gradu 25.05.1992. godine, a u cilju osiguranja rezervi pogonskog goriva, sve benzinske pumpe stavljene pod kontrolu Štaba odbrane grada Jajca.

Dana 26./27.05.1992. godine Vojska Republike Srpske izvršila kombinovani napad na MZ Jezero i zarobila dvanaest radnika RO Pliva, koji su se vraćali sa rada iz Rusije, a stanovništvo Jezera i Šipova je krenulo prema gradu Jajce.

U 15,00 sahatu isključena je struja u gradu i data uzbuna opšte opasnosti, da bi 15.05. – 27.05.1992. godine bilo izvršeno granatiranje grada sa okolnih položaja koje je Vojska Republike Srpske ranije posjela. Granatiranje je počelo po Autobuskoj stanici u vrijeme kada su radnici RO „Elektrobosna“ prestajali sa radom, a time je i krenuo opšti napad na grad.

Mete artiljerije bilo je uže gradsko jezgro Jajca u kome su se nalazili isključivo civilni objekti i gradska infrastruktura (Autobusna stanica, hotel „Turist“, crkva „Sv. Luke“ sagrađena u srednjem vijeku, tvrđava Katakomba i dr.). Na objektima su načinjene ogromne materijalne štete i bilo je sedam ranjenih. Od tog časa počela je invazija i agresija na teritoriju općine Jajce sa svim raspoloživim sredstvima.

Stanovništvo MZ Vinac i MZ Torlakovac postavljanjem punktova i barikada od strane Vojske Republike Srpske našlo se u nepovoljnoj taktičkoj situaciji u potpunom okruženju.

Odlukom komandanta RJ ŠTO Vinac, 28.05.1992. godine jedinice TO vrše napad na četničke položaje u r. Selište i r. Bavka stvarajući uslove za izvlačenje stanovništva iz MZ Vinac i MZ Torlakovac.

Dana 30.05. – 03.06.1992. godine paravojne jedinice, u sadejstvu sa bivšom JNA, su zauzeli MZ Jezero. Stanovništvo koje se nije uspjelo izvući, paravojne jedinice, u sadejstvu sa bivšom JNA, su na najsvirepiji način ubili i bacili u jamu Draganovac.

Njih 25, sve kuće i poslovni prostori Bošnjaka i Hrvata su spaljeni s ciljem stvaranja panike i straha kod Bošnjaka i Hrvata koji daju otpor. Megafonom i pojačalima pozivaju se branitelji da polože oružje, da će im „oni“ dati sigurnost.

Grad je artiljerijskoj vatri izložen sa položaja r. Bukovice i r. Ćusina (relej), PDV dobija zadatak od OpŠTO da 31.05.1992. godine zauzme relej Ćusine (č. Bosna), a PDV OpŠTO sa PDV HVO izvrši diverziju na VaP MB r. Bukovice 01.06.1992. godine. Akcije su uspješno izvedene, a grad je izložen artiljerijskoj vatri sa položaja Čulić, Gorica, Ćusine, Magaljdol, s. Bregovi, Srebrenik, Skender -Vakuf.

Na meti artiljerije su gradska bolnica, zgrada Općine, stambeni kompleksi „Kineski zid“, „Hrast“, „Bare“, Pijavice, škole, vjerski objekti, gradski vodovod, mreža za napajanje el. energije.....

Svjesni situacije u kojoj se nalaze, stanovništvo i jedinice OpŠTO Vinac 03.06.1992. godine povukle su se na slobodne prostore općine Jajce i

Travnik. Nezadovoljni raspletom situacije koja se odvija u r. Bukovice, r. Ćusina i na Vrbaskom pravcu u cilju razvlačenja snaga prebacuju težište napada i vrše napad pravcem Liskovica – Vlasinje – Čanino polje – Gola planina – Jajce.

Za pripremu za napad dovode OMJ JNA, formiraju specijalni odred milicije RS za teroristička dejstva.

Dana 11.06.1992.godine zauzimaju selo Vlasinje, konsoliduju redove, pale kuće i pljačkaju selo Vlasinje. Jedinice OpŠTO potpomognute IDV HVO vrše napad u r. razmještaja Vojske Republike Srpske, nanose im gubitke u ž/s i MTS-a.

Od MTS-a zarobljeno 1 tenk, 1 transporter, 3 m/v TAM 150 i značajna količina oružja i municije. Paravojne jedinice, u sadejstvu sa bivšom JNA, su vraćeni na polazne položaje, ostavljajući mrtve i ranjene, a nije im ispunjena želja da na Bajram sruše džamiju.

Nanijeli smo im najveće gubitke do tada na prostorima BiH, a novoformirana jedinica za teroristička dejstva milicije RS nikada više nije stavljena kao takva u funkciju.

Razbijanjem Vojske Republike Srpske u r. Vlasinje razbijene snage su izbile u s. Barevo, a dio snaga se spojio sa dijelom OMJ na komunikaciji Crna rijeka – Jajce i izvršile napad na Centralu 2 Jajce. Snage obezbjeđenja su primile prvi napad i djelimično uspjele odbiti napadača. Primjetna je konsolidacija u redovima odbrambenih jedinica. Brzom intervencijom interventnih jedinica OpŠTO i HVO odbranjena je Centrala 2 Jajce.

Nakon čega je uspostavljena linija odbrane: hotel Jajce – Navis – Čanino polje – Gola planina – Barevo – Podovi – Dobratići – Suho polje – Hum – Biokovine – Ikanovac – Kerpić – Skela – el. Bosna – Pijevice – Mračaj – Šehalića gaj.

Dana 25.06.1992. godine četa Brišića potpomognuti paravojnim jedinicama Grdova, Krezluk i Dubrave, u sadejstvu sa jedinicama 19. br. JNA iz Donjeg Vakufa izvršile okupaciju s. Kokići.

Napad je izvršen iz dva pravca. Komandant napada bio je potpukovnik Branislav Galić, komandant 19. pbr. Okupacijom, selo je spaljeno, muškarci odvojeni od žena i djece. Muškarci, njih 13 je strijeljano kod kuće Mačak Alage na očigled njihovih najbližih, preostala grupa muškaraca je odvedena u sabirni centar zarobljenika u SJB u D. Vakuf, odakle su prebačeni u logor Manjača. Pored streljanja muškaraca, agresorski vojnici i milicija iz D. Vakufa ubili su i tri starije osobe, od čega dvije žene. Žene, djecu i starce su protjerali, a kuće opljačkali, pa spalili.

Okupacijom sela Kokića, agresorske snage su zauzele strategijski vrlo bitan objekat i mogućnost spajanja snaga donjovakufskog i vlašićkog ratišta, a jedinice OpŠTO i stanovništvo općine Jajce stave u potpuno okruženje. Procjenom novonastale situacije OpŠTO Jajce, donesena je odluka da se

povrati izgubljeni položaj u selo Kokići, osloboditi s. Božikovac i s. Brvance i obezbijediti komunikaciju Jajce – Travnik. Oslobođeno je s. Božikovac i s. Brvanci, pod kontrolu i obezbjeđenje stavljena komunikacija: Jajce – Smet – Karaula – Travnik. Dnolučki odred uspostavio l/o i uvezao se sa karaulskim odredom. Nisu vraćene l/o s. Kokići.

Nakon okupacije „čišćenja“ okolnih sela, grad se našao pod opsadom, a stanovništvu grada obustavljeno je snabdijevanje vodom, oštećene elektroinstalacije, a pojedini dijelovi općine Jajce ostali su bez el. energije. Jedini način snabdijevanja NVO i municijom bio je ratni plijen.

Na obližnja brda oko grada paravojne jedinice, u sadejstvu sa bivšom JNA, postavljaju snajperska gnijezda i bestrajna oruđa gdje gađaju po neselektivnim ciljevima i civilima. Snajperska gnijezda raspoređuju duž kanala iznad pekare Pijavice, na stijeni iznad stadiona Mračaj, kod streljane u Kamenolom, releju Ćusine, r. Baga...

U rejonu Bukovice i r. Ćusina postavljaju PAM-ove i PAT-ove za dejstvo po civilnim ciljevima u gradu.

U julu mjesecu 1992. godine sistematskim rušenjem grada artiljerijom počelo je razaranje grada i avijacijom. Avionskim napadom na teritoriju općine Jajce gađani su civilni ciljevi u gradu sa razornim i zapaljivim avio-bombama. Pogođena je i zgrada regionalnog medicinskog centra „Nemanja Vlatković“, zgrada OŠ „Berta Kučera“, više privatnih stambenih objekata u Mitrasovoj ulici, zgrada općinskog suda Jajce, stambena zgrada „Petokatnica“, zgrada RO „Elektrodistribucija“ Jajce

Stalno se vode b/d u rejonu s. Biokovine, a pregrupisavanjem i dovođenjem novih snaga nastavlja se okupacija teritorije općine Jajce iz pravca Banja Luke, Mrkonjić Grada i Šipova pravcem Vlasinje – Gola planina i pravcem s. Jezero – Vrbica i Crna rijeka – Barevo. Težište odbrane imali smo na Čaninom polju i Goloj planini gdje smo uspostavili l/o sa najhrabrijim ljudstvom koje poznaje teren.

Linije odbrane na Čaninom polju ostale su nepromijenjene do 08.08.1992. godine, kada paravojne jedinice, u sadejstvu sa bivšom JNA, uspijevaju probiti l/o u rejonu Gole planine. Misleći da ne postoji l/o, uklanjaju se, intervencijom interventnih jedinica OpŠTO i HVO napad Vojske Republike Srpske. Oklopno-mehanizovani napad je uspješno zaustavljen. Uništeno je 2 tenka, 3 transporter, zarobljen 1 transporter.

Pregrupisavanje snaga agresor je posjeo r. Čaninog polja i potisnuo naše snage na liniju Šehalića gaj – Vrbica – Fatarki gaj – 1.000 – Gola planina – Barevo koji su posjele dijelom snage OpŠTO Jajce, a drugi dio jedinice HVO. U vrijeme ofanzivnih b/d neprijatelja u r. Gola planina u z/o OpŠTO, postrojbe HVO su se povukle sa l/o: hotel Jajce – Mile – Čanino polje na l/o Vrbica – Fatarski gaj – Jelik – k. 1.006, što je dovelo do nepovoljnog položaja branilaca odbrane grada Jajce.

Do ovih pomjeranja HVO došlo je u vrijeme posjete Jajcu, vojno-političke delegacije tzv. „Herceg-Bosne“ na čelu sa Tihomirom Blaškićem i Dariom Kordićem.

O novonastaloj situaciji izvjestili smo komandanta GŠTO Sefera Halilovića i ujedno zahtijevali uvezivanje OpŠTO sa komandantom Regionalnog štaba TO Zenica i pomoć u ljudstvu i MTS-u, nakon toga OpŠTO Jajce je stavljen pod komandu Regionalnog štaba TO Zenica i ujedno je naređeno 1. krajiškoj i 7. krajiškoj brigadi da razmjeste svoje jedinice na teritoriju općine Jajce, što one nisu u potpunosti ispoštovale i razmjestaž su izvršile 7. krajiška u Karauli, a 1. krajiška u Travniku sa dijelom jedinica na teritoriji općine Jajce. Zbog ukupnih gubitaka u živoj sili i MTS-a u prethodnim borbenim dejstvima koja su vođena na Goloj planini i Čaninom polju, Vojska Republike Srpske pokušava sa novim specijalizovanim jedinicama bivše JNA i Šešeljevih radikala, promijeniti pravac napada borbenih dejstava na linije odbrane Hum – Hristovac – Kiselica.

U rejonu Kiselica odbačene DTG su otkrivene i razbijene, vraćene na položaje, a u rejonu Huma zarobljena su sredstva veze sa planovima rada. U r. Bareva i Centrale II ubačena je 18.08.1992. godine DTG, koja je razbijena i vraćena na polazne položaje.

U r. Mišije ravni kroz međuprostore jedinica 29.08.1992. godine snage 3/1 partizanske brigade, na čelu sa komandantom majorom Jerčov Ljubanom, izbijaju u r. Borova gdje su i otkrivene. Jedinice sa l/o su prihvatile borbu, brzom intervencijom jedinica OpŠTO, napadač je razbijen, a razbijene snage su vraćene na dolazne položaje.

Diverzantsko terorističke grupe (srpske) po zauzimanju bilo kojeg dijela naseljenog mjesta, palile su kuće, pljačkale i odvodile sposobne, a ubijene u D. Vakufu, Torlakovcu, Vincu i Bravnicima bacali su u rijeku Vrbas, s ciljem zastrašivanja stanovništva.

Pored ubacivanja, Vojska Republike Srpske i JBA DTG, teritorija općine Jajce je izložena stalnim svakodnevnim dejstvom artiljerije po gradu, a ciljevi u gradu Jajcu bili su:

- stambene zgrade „Kineski zid“
- stambene zgrade „Kokića bašta“
- kompleks stambenih zgrada „Nova cesta“
- SŠE „Moša Pijade“
- OŠ „Bratstvo-jedinstvo“
- Džamije u gradu Esme Sultanije
- Katolička crkva sa muzejom i toranj svetog Luke
- SŠC Džemal Bijedić
- Zgrada stare gimnazije
- Dom kulture
- Zgrada SJB Jajce

- Zgrada općine Jajce
- Autobusna stanica
- Zgrada radija „Jajce“
- Kompleks zgrada Pijavice
- Naselje bare
- Kompleks zgrada medicinskog centra „Nemanja Vlatković“
- Bolnica Jajce
- Hoteli: Jajce, Turist
- Zgrade u centru grada i sva naseljena mjesta na teritoriji općine Jajce pod kontrolom štaba Jajce.

Osim podrške artiljerije u okupaciji „čišćenju“ teritorije općine Jajce, nezadovoljni raspletom situacije na Jajačkom ratištu, upotrebljavaju avijaciju bivše JNA. Avijacija u vremenu od 12.07. do septembra je djelovala prvenstveno po civilnim i naseljenim mjestima razornim, kasetnim i napalm bombama.

Ciljevi avijacije bili su:

- zgrada regionalnog medicinskog centra „Nemanja Vlatković“
- zgrada OŠ „Berta Kučera“
- naselje u Mitrajovoj ulici
- zgrada općinskog suda Jajce
- stambena zgrada „Petokatnica“
- više stambenih objekata u naselju Baščeluci, Zjajina dolina, Pšenik, Divičani, Bešpelj, Podmilačje, Barevo, Carevo polje...
- zgrada RO „Elektro distribucija“ Jajce i dr.
- Zgrada Elektro rada Jajce – Komanda OpŠTO Jajce

Glavni pravac napada 30.08.1992. godine Vojske Republike Srpske, u sadejstvu sa OMJ JNA, bio je duž komunikacije Crna rijeka – Jajce kod Centrale Jajce II.

Zauzimanjem I/o u r. Centrale II, paravojne jedinice, u sadejstvu sa bivšom JNA, dovode inženjerske mašine za raščišćavanje puteva (završavanje puta), obezbjeđenje Centrale II pruža žestok otpor, povlače se u Centralu štiteći most (platformu centrale). DTG neprijatelja izbija na platformu mosta, jedinice sa I/o Bareva, 1. krajiške, v. HVO Podmilačje i pripadnici SPČ Bosna, uspijevaju razbiti i vratiti snage neprijatelja na polazni položaj, inženjerske mašine uništene sa sredstvima za blisku POB-u.

Stezanjem obruča oko grada, uvezivanje sa jedinicama regionalnog ŠTO Zenica, dolaskom jedinica 7. i 1. krajiške brigade intenzivno se radi na izviđanju i pripremi jedinica TO za ofanzivna borbena dejstva.

Radi vojno-strategijskog značaja reona Grdova i s. Kokići radi proširenja obezbjeđenja komunikacije Jajce – Travnik u ranim jutarnjim satima 06.09.1992. godine izvršen je napad na Vojsku Republike Srpske u r. Grdova s. Kokići. Temeljne pripreme urodile su plodom i oslobođen je prostor r.

Grdovo i s. Kokići. Na glavnom pravcu napada bile su jedinice 7. Krajiške brigade, jedinice na pomoćnom pravcu napada su kasnile sa izvršenjem zadataka.

Početni uspjeh nije eksploatisan, prikupljen je ratni plijen. Pokušano uvezivanje l/o na dostignutim linijama bez uspjeha. Upućen zahtjev komandanta OpŠTO Jajce komandantu regionalnog ŠTO Zenica za uvezivanje l/o u rejonu Grdovo i Kokići.

Po zahtjevu komandanta OpŠTO Jajce, za uvezivanje linija, stigla jedinica TO Novi Travnik. Izbijanjem sukoba između HVO i Armije BiH u Novom Travniku, jedinica vraćena u N. Travnik. Nije uspjelo uvezivanje l/o na Grdovu i Kokićima. Komanda Dnolučkog odreda izvršila povlačenje na stare linije odbrane, a jedinice koje su bile na pretresu terena u rejonu Kokića potoka stavile u poluokruženje. Paravojne jedinice, u sadejstvu sa bivšom JNA, su povratile izgubljene položaje. Radi pretrpljenih gubitaka u ljudstvu i MTS, polazne linije vraćaju nazad dalje od l/o naših snaga.

Materijalne rezerve OpŠTO i općine Jajce su potrošene, rezerve municije, faktički, nije bilo, kao ni mina za podršku i protuoklopnu borbu.

Dato je naređenje u više navrata za racionalno korištenje municije, gdje je skraćena daljina samostalnog otvaranja vatre. Nastavljena su izviđanja za ofanzivna b/d u Čusina i r. Vlasinja, Radi pretrpljenih gubitaka u ljudstvu i MTS-a kod neprijatelja je nastalo zatišje, u mjesecu septembru.

Primijećeno pregrupisavanje oruđa i dovođenje novih i svježih snaga agresora.

Kod jednog od poginulih starješina nađena je radna karta sa ucrtanim planom napadne operacije na grad Jajce.

Prikupljanjem dragocjenih obavještajnih podataka tražena je pomoć u ljudstvu i MTS, a javnost je izviještena o vrlo teškoj vojno-političkoj situaciji na prostoru slobodnih dijelova teritorije općine Jajce.

Dok su snage neprijatelja bezuspješno pokušavale da zauzmu Centralu II i III Barevo, naše snage su vršile svakodnevna izviđanja u r. Čusina za ofanzivna b/d.

Na teritoriju općine Jajce stiže jedinica Zeničkog odreda, koja se razmješta u r. Divičina. U Jajcu su boravili do 05.10.1992. godine. U r. Čusina vrši se svakodnevno izviđanje i pripreme za ofanzivu b/d, dok paravojne jedinice, u sadejstvu sa bivšom JNA, bez uspjeha pokušavaju da zauzmu Barevo i Centralu II Jajce.

Svjesni situacije koja nam prijete sa r. Čusina, donesena je odluka da se napadnim b/d izvrši proboj p/k linija: Relej-k.737-Vinogradi, sa zadatkom ovladati platoon Čusina.

Jedinice su posjele polazne položaje 18.10.1992.godine, s obzirom da nije postignut momenat iznenađenja i da su naše snage otkrivene na polaznim položajima i uočene pune b/g neprijatelja, nepostojanja veza i sadejstva sa

susjedima, odustalo se od napada na r. Ćusine.

Sa PEB-a dobijena je informacija o četničkoj ofanzivi na jajačko ratište, izvještana je pretpostavljena komanda i traženo pojačanje u ljudstvu i MTS-a. Pojačana su granatiranja grada i linija odbrane, artiljerijskim, tenkovskim, PAM-ovima i PAT-ovima.

Dana 22./23.10.1992. godine, u vremenu 21:00-22:00 sahata, dolazi delegacija HVO i vlasti tzv. Herceg Bosne Jajce, sa zahtjevom da preuzmemo l/o HVO Podovi – Vrbica – Tekija – Sivi dom 5 dana, obrazlažući da zbog sukoba u Srednjoj Bosni ne mogu dobiti smjenu za jedinicu HVO Busovača. Odmah je naređeno 7. krajiškoj brigadi da posjedne tu liniju sa vođom HVO Vrbica i vođom RJŠTO Jajce.

Upućen je urgent zahtjev regionalnom ŠTO Zenica da vrati 1. zenički odred u rejon Jajce, s obzirom da su vršili izviđanja i poznavali stanje u Jajcu. Noću 24./25.10.1992. godine počinje ofanziva Vojske Republike Srpske i zauzima l/o branioca: Vrbica – Tekija – Sivi dom. Otpor pruža vod RJŠTO Jajce koji se našao u poluokruženju, dok su ostale l/o ostale stabilne i nepromijenjene do 25.10.1992. godine. Komanda OpŠTO Jajce, procjenjuje novonastalu situaciju. Gubljenjem veoma bitnog strateškog objekta za odbranu grada, donosi odluku:

-ofanzivnim b/d povratiti izgubljene položaje sa interventnim jedinicama na teritoriji općine Jajce. Napad je izvršen iz tri pravca glavnim snagama sastava: PDV Cobre, VVP OpŠTO Jajce, Odreda Šipovo PDV i četa 7. krajiške brigade napada pravcem Podovi – Vrbica.

Tekija, sa zadatkom i iznenadnim udarom u bok agresora, razbiti ga na dostignutim l/o i spojiti se sa snagama na pomoćnom pravcu napada. Pomoćnim snagama sastava i četa Jajce Zlajini momci.

I vod HVO povrati izgubljene l/o i posjesti l/o Sivi dom – Tekija – Vrbica i spojiti se sa snagama na glavnom pravcu napada, koristeći noć i iznenadnim napadom postignuti su dobri rezultati, a neprijatelju naneseni veliki gubici u ž/s i MTS-a. Radi pretrpljenih gubitaka vlastitih snaga, dio jedinica ARBiH, na glavnom pravcu napada nisu bile u mogućnosti produžiti napad. Na dostignutim l/o uređuju se položaji, a stanovništvu se omogućuje evakuacija iz grada u pravcu Dnoluke, a okupacija grada odložena za par dana. Intervencijom SPČ Bosna – Zelene beretke i vod čete Bare, posjednute su l/o desetkovanih jedinica na glavnom pravcu napada neprijatelja: na liniju: Dom Kajkaša – Zulića most – Kuletina – Podovi.

Početak noći 26.10.1992. godine nastalo je zatišje na jajačkom ratištu, jedinica sa srednjeg kraja l/o koje su učestvovala u b/d traže smjenu za odmor ljudstva. Pridodate jedinice OpŠTO Jajce vratila se sa teritorije općine Jajce u očekujući rejon u s. Karaula. O povlačenju pridodatih jedinica i nedolasku najavljenih jedinica pojačanja Regionalnog štaba TO Zenica izvješten komandant Glavnog štaba A BiH, gosp. Sefer Halilović, koji

je upoznat sa vrlo teškom situacijom u kojoj su se našli branioci Teritorije općine Jajce. Gubljenjem otpornih tački odbrane: Tekije, Vrbice, Podovi, paravojne jedinice, u sadejstvu sa bivšom JNA, su razvili jake OMJ i posjeli dominantne kote iznad grada. Kod naših snaga MB granata i sredstava za blisku POB nije bilo. Dato je naređenje komandantu Dnolučkog odreda da uputi snage jačine jedne čete za odbranu grada Jajce.

Poslije izvještaja komandantu Glavnog štaba Armije RBiH, zakazan je novi razgovor između komandanta Glavnog i Regionalnog štaba i komandanta OpŠTO Jajce.

Komandant Glavnog štaba AR BiH naredio je komandantu Regionalnog štaba TO Zenica da na ratište Jajce odmah uputi 2 odreda. Iz Zenice, u noći 26./27.10.1992. godine, na teritoriju općine Jajce stiže ½ odreda koja se razmješta u očekujućem r. s. Divičani 27./28.10.1992. godine. Iz opŠTO Bugojno stižu sredstva za blisku POB, a iste noći stiže preostalo ljudstvo Željezarskog odreda Zenica. Konsolidacija redova na l/o branioca.

U toku noći nastavljena je evakuacija stanovništva iz grada.

Dana 28.10.1992. godine komanda OpŠTO, pristizanjem ljudstva iz Zenice, donosi odluku da iznenadnim napadom u bok neprijatelja, koristeći konfiguraciju terena, oslabi udarnu moć agresora na glavnom pravcu napada. Paravojne jedinice, u sadejstvu sa bivšom JNA, su zaposjele dostignute linije napada. Vršer artiljerijsku pripremu za uvođenje pješadije po našim l/o i VaP artiljerije. U podršci učestvovala snaga OMJ iz r. Bukovice, r. Ćusina, r. Tekije, r. Vrbica i r. Podova.

Uvođenjem svežih snaga agresor vrši pješadijski napad na naše l/o: Neoks (iza) Zulića most – Kuletina – Zgone – Raskršće, a paralelno napadaju OMJ-a iz pravca Kamenica na l/o u r. Elektrobosne.

Pomoćnim snagama vrše napade pravcem Vlasinje – Baščurine – Pšenik u r. Gole planine, bez uspjeha.

Na glavni pravac napada uvedene specijalne terorističke jedinice sa pancir odijelima, napadima se odolijevalo do 16:00 sati 28.10.1992. godine. Brzo napredovanje četničkih snaga onemogućeno je upotrebom PEB-om ometanjem sredstava veze agresora i gubicima komandanta i komandira grupa za teroristička dejstva.

U 16:00, 28.10.1992. godine, formirana je l/o: Pijavice – Rezervoar – Gornji Volijak – Katina – Blaženici - Gola Planina. Napredovanje Vojske Republike Srpske je zaustavljeno.

Snage za ofanzivna b/d Željezarskog odreda i IDV Cobre izložene jakoj vatri i otkrivene, ne postizući momenat iznenađenja povlače se u očekujuće rejone bez gubitaka.

O novonastaloj situaciji i postojanju mogućnosti okruženja jedinica u Jajcu na lijevoj strani Vrbasa, predloženo je komandantu GŠ ARBiH, gosp. Seferu Haliloviću, izmještanje stanovništva i jedinica na desnu stranu rijeke Vrbasa.

Naređenje komandanta GŠ AR BiH: držati trenutne l/o i omogućiti uvođenje svježih snaga: Mostarske brigade, OMJ HOS-a, povratiti izgubljene položaje sa jedinicama OpŠTO i ne dozvoliti okupaciju grada.

Obilaskom l/o i nedolaskom snaga pojačanja sa slobodnih prostora, i izvještaja zapovjednika HVO na l/o Blaževići-Peratovci u 01.30 sati 29.10.1992. godine o povlačenju snaga HVO sa teritorije Jajca i groženosti desnog krila odbrane grada, donešena je odluka o ustupnom izvlačenju snaga OpŠTO Jajce.

Sa izvlačenjem jedinica sa preostalim stanovništvom i dijelom sredstava iz SK MS OpŠTO početo je u 05:00 sati 29.10.1992. godine. U toku noći izvršena je evakuacija ranjenika i Ratne bolnice iz HE Jajce 1.

Nadmoć u ljudstvu i MTS-a agresora, gubljenjem l/o u r. Tekije, HVO sa l/o Peratovići-Blaževići i nemogućnosti uspostave stabilnih l/o na lijevoj strani Vrbasa jedinice OpŠTO su se povukle na slobodne prostore u ranim jutarnjim satima 27.10.1992. godine na prostore Dnoluke. Zadnji iz grada su se izvukli, umorni, iscrpljeni, najsmjeliji koji su primili prvi udar agresora, oni koji su najviše istrajali u borbi i odbrani grada. Osjaćanje da smo pobijeđeni, prolazi kroz sve borce i stanovništva općine Jajce. Pojačano strašnim utiskom toliko hrabrih drugova, kolega, prijatelja da smo izgubili, probuđeno nepovjerenje prema političkom i vojnom rukovodstvu općine Jajce, širenjem dezinformacija i laži o navodnoj prodaji i izdaji grada Jajca.

Poslan je izvještaj o izvlačenju i evakuaciji jedinica i stanovništva iz grada Jajca komandantu Glavnog štaba Armije RBiH.

L/o u zoni odgovornosti Dnolučkog odreda i SPČ Bešpelj su nepromijenjene. Postrojbe HVO su napustile i povukle se sa l/o Pougavja (Dobratići), što je usložilo ionako složenu situaciju.

Evakuacija stanovništva i jedinica u toku dana i noći 29./30.10.1992. godine je nastavljeno. Posebne probleme u evakuaciji stanovništva predstavljali su punktovi koje su postavljali pojedinci, s ciljem oduzimanja NVO, pod izgovorom nastavka b/d. Uz obezbjeđenje komunikacije i čuvanjem l/o evakuacija stanovništva je uspješno izvedena na slobodne prostore Srednje Bosne.

Na veliko iznenađenje i razočarenje boraca odbrane Jajca je odluka komandanta regionalnog štaba TO Zenica da se jedinicama OpŠTO Jajce oduzme naoružanje i vojna oprema, pod izgovorom da će NVO biti vraćena po smještanju porodica.

Teritorija općine Jajce je izgubljena, ali je velika bitka dobivena, agresoru na prostoru Bosanske Krajine pružen je žestok sedmomjesečni otpor, naneseni su mu veliki gubici u ž/s i MTS-a.

Najznačajniji momenti u pripremi, planiranju i izvođenju b/d

Među najznačajnije momente pripreme planiranju i izvođenju b/d „Obrana teritorije općine Jajce“ može se svrstati:

- Povrat NVO štaba TO Jajce iz magacina JNA u SK OpŠTO Jajce;
- Blagovremeno formiranje i naoružavanje prostornih jedinica sa većinskim bošnjačkim i hrvatskim življem;
- Pravovremeno izviđanje i posjedanje linija odbrane teritorije općine Jajce, posjedanje otpornih tačaka;
- Obezbeđenje vitalnih objekata, objekata infrastrukture;
- Formiranje interventnih jedinica;
- Formiranje NC Lendići;
- Uvezivanje OpŠTO Jajce sa OkŠTO Zenica;
- Dolazak pridodatih jedinica OpŠTO
- Oslobođanje i obezbeđenje komunikacije Jajce-Kruščica-Karaula - Travnik i uvezivanje sa jedinicama OpŠTO Travnik;
- Napad na l/o Bavar i Selište;
- Napad na VaP MB u r. Bukovice;
- Obrana Čaninog polja
- Obrana na Goljoj planini.

Pripreme i planiranje izvođenja borbenih dejstava

Priprema i planiranje za realizaciju b/d „Obrana teritorije općine Jajce“ započete su mnogo ranije na osnovu procjena ugroženosti općine i na osnovu postupaka i radnji koje su preduzimali pripadnici Vojske Republike Srpske u općini Jajce i okolnim mjestima.

Planiranje b/d na nivou OpŠTO Jajce bilo je otežano i složeno, što se pokazalo kroz sljedeće:

- neuvezanost sa susjednim općinama, neuvezivanje u sistem RiK-a;
- odvajanje postrojbi HVO i stožera iz „jedinstvene“ komande odbrane grada;
- usitnjenost jedinica;
- nesprovođenje plana odbrane grada i neblagovremenog prelaska na ratnu šemu snabdijevanja;
- nefunkcionisanje i podijeljenost u vlasti općine (Bošnjaka i Hrvata..);
- odbijanje dijela rezervnih starješina službe u jedinicama OpŠTO;
- dvostarješinstvo TO i HVO;
- na planiranje i pripremu u ključnim momentima odbrane grada bio je sukob postrojbi HVO i jedinica OpŠTO u Novom Travniku i
- nedovoljne rezerve hrane i p/g.

Uticaj pretpostavljene komande na pripremu, planiranje i izvođenje b/d

OpŠTO Jajce do avgusta mjeseca nije bilo uticaja pretpostavljene komande na pripremu, planiranje i izvođenje b/d.

Od avgusta mjeseca OpŠTO Jajce se stavlja pod komandu OKŠTO Zenica, a uspostavljaju se i veze sa glavnim ŠTO Republike Bosne i Hercegovine.

Na kvalitet priprema, planiranje i izvođenje b/d vrlo značajnu ulogu imali su formirani krizni štabovi u naseljenim mjestima.

Po pitanju RiK jedinica na vezi OpŠTO, problema nije bilo.

U toku realizacije zadataka uspješno je vršeno komandovanje i rukovođenje, kao i koordinacija svih subjekata odbrane teritorije općine Jajce.

Veza sa pretpostavljenom komandom - radio veza sa GŠTO RBiH od avgusta, radio i kurirska veza sa DK ŠTO Zenica sa potčinjenim jedinicama funkcionisale su sve vrste veza.

U početku agresije na teritoriju općine Jajce nije bilo sadejstva sa susjednim jedinicama. Razvojem situacije, sadejstvo je ostvareno, prsten oko grada sužen, a povećana širina teritorije općine Jajce.

Centar za vazdušno osmatranje, uzbunjivanje i javljanje i Centar za uzbunjivanje od prvog do zadnjeg dana napada neprijatelja na općinu Jajce bio je u funkciji.

Cijela teritorija općine Jajce i l/o pokrivene osmatračnicama, uvezane u jedinstven sistem veza OpŠTO i centra za uzbunjivanje.

Opremljenost i osposobljenost jedinica za izvođenje b/d (borbeno iskustvo LoOb)

Opremljenost jedinica OpŠTO Jajce i pridodatih jedinica u toku izvođenja b/d i odbrane teritorije općine Jajce bila je zadovoljavajuća.

Sve jedinice bile su popunjene pješadijskim naoružanjem 30%, a sva oružja popunjena sa 2 b/k.

Bolja popuna bila je jedinica za ofanzivna b/d (SPČ Bosna, PDV Cobre, PDV, OpŠTO, ČTO Jajce i jedinica na prvog l/o).

Sredstva za podršku su bila neznatna u odnosu na širinu i dubinu fronta odbrane teritorije općine Jajce i ukupne snage neprijatelja angažovane na okupaciji općine.

S obzirom na kompleksnost ambijenta u kojem su se odvijale pripreme za odbranu teritorije općine Jajce, može se konstatovati da su logistički elementi i elementi civilne zaštite, kao i ostali aspekti civilne odbrane bili u funkciji odbrane grada i stanovništva općine Jajce.

O prethodno navedenom govore i sljedeće činjenice:

Zalihe InMS, p/g i brašnom na početku agresije i prilikom izbjeglica iz

susjednih općina su iscrpljene,

Transportni kapaciteti OpŠTO i kapaciteti nosioca logističkog obezbjeđenja su zadovoljavali potrebama jedinica i interventnim jedinicama pružali uslove za brz manevar i pregrupisanje snaga sa jednog na drugi pravac.

Popunjenost jedinica sa intendantskom opremom bila je dosta loša, nisu postojale dovoljne količine zaliha hrane, naročito artikala hrane za suhe obroke. Na početku agresije na općini Jajce mlin Bravnice neprijatelj je stavio pod svoju kontrolu, a grad je bio u potpunom okruženju.

Jedinice su raspolagale dovoljnim brojem poljskih kuhinja i opremom za distribuciju na terenu.

Na brojna stanje kuhinja stavljeno je i raseljeno stanovništvo susjednih općina.

U svim MZ i na l/o formirani su sanitetski punktovi, a u „Ratnoj bolnici“ rađene su i najsloženije operacije.

Vatrogasne jedinice su gasile zapaljene objekte pod dejstvom artiljerije i avijacije i jedinice građevinske operative sanirale oštećene kvarove i prozore.

Stanje logističkog obezbjeđenja jedinica pomoglo je formiranje logističkog centra u Jajcu.

Zbog izloženosti stalnim borbenim dejstvima „Ratne bolnice“, izvršili smo evakuaciju bolnice u Centralu I Jajce, a sve ranjenike evakuisali smo na slobodnu teritoriju.

Remont i popravak svih sredstava vršili smo u vlastitoj režiji, a remont i popravak sredstava veze osloncem na TRZ Travnik.

Pripadnici jedinica OpŠTO Jajce bili su angažovani na prihvatu, prevozu, smještaju i ishrani prognanika iz susjednih općina okupiranih dijelova općine Jajce.

Borci su bosci, gladni, bez dovoljno municije sa 5-10 metaka upućivani i odlazili na zadatke. Značajnu pomoć u ishrani i pripremi obroka, odjeći i obući dali su građani općine Jajce.

Cijeneći napad, iznesena opća ocjena logističkog obezbjeđenja b/d „Odbrana teritorije općine Jajce“ može se ocijeniti kao dobro organizovana osposobljena za djelovanje u najtežim uslovima i racionalnom korištenju svih raspoloživih kapaciteta općine.

Uslovi u kojima su izvedena b/d (borbeni i meteorološki)

U početku izvođena b/d „Odbrana teritorije općine Jajce“ pripadnici jedinica OpŠTO Jajce bili su neiskusni i nesvjesni šta im dojučerašnje komšije spremaju. Pristiglo naoružanje iz skladišta MTS-a je bilo nedovoljno za opremanje formiranih jedinica.

Srpsko stanovništvo je bilo dobro naoružano, sa već formiranim,

okrupnjenim jedinicama, ojačanim sa artiljerijskim i tenkovskim jedinicama bivše JNA.

811. part. br. Jajce – Šipovo, 17. krajiška brigada, 19. part. br. Donji Vakuf, 22. kneževska brigada...) potpomognute specijalnim jedinicama za diverzantsko-teroristička dejstva (Šešeljevi radikali, arkanovci, beli orlovi, odred „Predrag Koprivica“,... i dr.).

U toku izvođenja b/d „Obrana teritorije općine Jajce“ v/o svjesni situacije i činjenice da u okruženju u kojem jesu, moraju se osloniti na vlastite snage i da su oni jedini garant zaštite teritorije općine, svojih naseljenih mjesta, kuća i porodica.

Jedinice OpŠTO Jajce bile su 1992. godine angažovane na više težišta odbrane, a iznenadnim i dobro planiranim ofanzivnim diverzantskim akcijama nanošeni su gubici agresoru u ž/s i MTS-a.

L/o u početku su bile slabo uređene, dejstvom neprijateljske artiljerije po RiK-u l/o, možemo konstatovati da su l/o bile uređene.

Snage agresora, suprotstavljene jedinicama OpŠTO Jajce, bile su iz sastava 30. pav. divizije i 1. KK tzv. VRS., sa ratnim iskustvom u etničkom čišćenju na prostorima Republike Hrvatske i etničkom čišćenju u r. Bosanske Krajine (Ključ, Prijedor, Mrkonjić Grad, Banja Luka, Skender Vakuf i Donji Vakuf,...).

Snage agresora nisu poštovalе primirja, čak intezitet b/d u vrijeme primirja je bio povećan. Prije početka napada na polaznim položajima se ukopavao, a oruđa inženjerijski uređivao za dejstvo. Na uređenje linija prisilno su dovodili radno sposobno stanovništvo sa „okupiranih“ dijelova teritorije.

Držanje komunikacija, raskrsnica, dominantnih kota, jedinicama tzv. VRS je omogućen brz manevar i pregrupisavanje snaga sa jednog na drugi pravac napada i brzo uvođenje rezervi na ugrožene pravce na težište odbrane naših snaga.

Borbena dejstva su izvođena u proljeće, ljeto i jesen. Ofanzivna b/d su izvođena po nevremenu, noću i u zoru, korištenjem momenta iznenađenja. Obrana teritorije općine Jajce je izvođena neprekidno uz sve meteorološke uslove korištenjem zemljišta uz adekvatno zaprečavanje i zatvaranje međuprostora.

Efekti – rezultati izvedenog b/d

Efekti – rezultati izvedenog b/d „odbrane teritorije općine Jajce“, teritorija općine Jajce je izgubljena, 354 km².

Neprijatelju su nanoseni veliki gubici u ž/s i MTS-a. Pružen je sedmomjesečni otpor daleko nadmoćnijem neprijatelju.

Naoružanje OpŠTO stavljeno je na raspolaganje Patriotskim snagama na slobodnom dijelu teritorije Republike BiH. Od ljudstva i preostalog naoružanja OpŠTO formirana je 305. Slavna brdska brigada.

Socijalistička Republika Bosna i Hercegovine
 REPUBLIČKI ŠTAB TERITORIJALNE ODBRANE
 Str.pov. 06/1-79-121
 23.10.1990. godine
 Sarajevo

VOJNA TAJNA
 STROGO POVJERLJIVO

Prikupljanje i predaja
 Preostalog naoružanja u
 Magacine JNA

OKRUŽNOM-GRADSKOM ŠTABU
 TERITORIJALNE ODBRANE

U skladu sa zaključkom Predsjedništva SRBiH od 19.10.1990. godine kao i nastalim organizacijsko-formacijskim promjenama u jedinicama i štabovima TO, a u skladu sa koncepcijom ONO i DSZ, za smanjenje Teritorijalne odbrane i bezbjedonosno čuvanja NVO,

N A R E Đ U J E M

1. OkŠTO (GrŠTO) preko OpŠTO, organizovano će izvršiti izuzimanje i prikupljanje cjelokupnog naoružanja (sem oruđa preko 12,74), municije i MES od društvenih i javnih preduzeća i ostalih subjekata ONO i DSZ do 10.11.1990. godine.
2. OpŠTO prikupit će sve količine naoružanja, municije i MES u zaštićene objekte koji se obezbjeđuju čuvarskom službom, s tim da društvena preduzeća i ostali subjekti ONO i DSZ naoružanja prevezu sopstvenim transportnim sredstvima do mjesta – lokacije objekta koje odredi OpŠTO. Ukoliko je naoružanje, municija i MES bezbjedno već smješteno u društvenim i javnim preduzećima, što procijeniti zajedno sa organima SUP-a, i ako je rentabilnije onda isto izuzimati direktno bez prethodnog prikupljanja.
3. Komanda 1. VO svojim naređenjem regulisaće izuzimanje i prevoženje prikupljenog naoružanja, municije i MES OpŠTO i smještaj u magacine JNA; sa ostalim naoružanjem i municijom TO.
4. Primo-predaju naoružanja, municije i MES izvršiti na osnovu uredne dokumentacije, o čemu sačiniti zapisnik.
5. Sa ovim zadatkom upoznati savjete za NO opština.
6. OkŠTO (GrŠTO) dostaviće RŠTO SRBiH tačne podatke o količinama i vrstama naoružanja i municije po OpŠTO, društvenim preduzećima i ostalim subjektima ONO i DSZ, mjestima lokacija prikupljenih TSr u objekte OpŠTO i broju potrebnih motornih vozila do 10.11.1990. godine.

Za izvršenje ovog naređenja odgovorni su mi k-danti OkŠTO-GrŠTO SRBiH.

MP

K O M A N D A N T
 General-ppukovnik
 MILOŠ BAJČEVIĆ

Murat Silajdžija

PRIPREME ZA OTPOR AGRESIJI 1991.GODINE I ODBRANA OD AGRESIJE U 1992.GODINI NA PODRUČJU OPĆINE NOVI TRAVNIK

- FORMIRANJE PATRIOTSKE LIGE U NOVOM TRAVNIKU -

Poučeni današnjim iskustvom, da što se dogodilo, a nije zapisano, nije se ni dogodilo, zbog toga i zbog mnogo drugih razloga, tj. naše budućnosti i opstanka na ovim prostorima odlučili smo zapisati aktivnosti, zadatke i uspjehe u organizovanju otpora u odbrani naše domovine Bosne i Hercegovine.

Zapravo, sve se počelo događati raspadom federativne zajednice Jugoslavije, prvo Slovenije i Hrvatske, zatim i naše Republike Bosne i Hercegovine. Odmah nakon uspostave vlasti poslije demokratskih izbora u Republici BiH, u nastojanju očuvanja suvereniteta i multietičnosti što je po svom karakteru i dogogodišnja tradicija BiH. Počelo se razmišljati, ukoliko dođe do agresije na našu BiH kako i na koji način se možemo organizovati i odbraniti. Naravno, postojali su državni mehanizmi, odnosno, institucije koje su trebale i morale po Ustavu mobilisati i spriječiti nacionalističke apetite kroz stvaranje država, a na užtrb teritorije BiH, kao i vojna dejstva sa naše teritorije na susjednu Hrvatsku, kao i nesmetan prelazak granice pojedinaca, kao i organizovanih jedinica, kako srpske nacionalnosti tako i hrvatske. Međutim, kroz razvoj događaja u Sloveniji i Hrvatskoj, jasno je bilo ko sprema agresiju i cijepanje teritorija BiH, a potom i pripajanje dijelova naše države. Nakon analiza, praćenja i političkog organizovanja, dana 10.06.1991. godine, u Domu milicije, u Sarajevu, uz prisustvo naše intelektualne snage, dolazi do Odluke o formiranju Nacionalnog vijeća za odbranu od buduće agresije na našu BiH. Detalje Odluka i zadataka sa tog skupa će vjerovatno više instance pisati, a naš cilj je upoznati i zapisati aktivnosti na području naše opštine - Novi Travnik, odnosno regije Zenica, kao organizacione jedinice u lancu sa državnog nivoa BiH. Potrebno je naglasiti da je u tom periodu najprepoznatljivija bila politička uloga Stranke demokratske akcije,

kao osnovnog pokretača aktivnosti oko organizovanja otpora na našu RBiH. U tom smislu donesena je i Odluka o formiranju Štaba Patriotske lige Bosne i Hercegovine i regionalnih štabova, pa tako i Patriotske lige Zeničke regije. Poslije napada na Ravno, u Hercegovini, 19.09.1991. godine, uz podršku SDA Novi Travnik, 26.09.1991.godine, formiran je Krizni štab u prostorijama Radničkog doma, gdje je bila smještena SDA Novi Travnik, sa zadatkom da se formira Patriotska liga Novi Travnik, kao vojno krilo koje treba organizovati i naoružati, sa zadatkom odbrane u slučaju agresije na našu opštinu i BiH. Za prvog predsjednika Kriznog Štaba postavljen je Strukan Suvad, a za zamjenika i sekretara Murat Silajdžija. Sastavni dio Kriznog štaba Novi Travnik su činili još predsjednici kriznih štabova mjesnih zajednica: Grad-Kopčić Dževad, Kasapovići-Habibić Ramo, Vodovod-Krnjić Sadik, Vežvovići-Balihodžić Šerif, Sinokos-Čorbeg Mustafa, Šenkovići- Haskić Fadil, Lazine i Rankovići-Omeragić Nedžad, Trenica-Rodić Hajrudin, Opara - Turić Šaban, Zagrlje- Šahinović Izet, Rostovo - Hodžić Muharem, kao i Komandir MUP-a Smail Grizić, komandant TO Novi Travnik Šaban Mandžuka i predsjednik IO Opštine Novi Travnik Salih Krnjić. Poslije održana dva sastanka Kriznog štaba opštine Novi Travnik dolazi do organizovanja Patriotske lige Novi Travnik, kao i vojne jedinice sa zadacima koji će biti i tema našeg pisanja. Na čelo, kao komandant PL opštine Novi Travnik, zbog odustajanja Strukana Suvada, postavljen je njegov zamjenik Murat Silajdžija . Ovako je bilo sve do donošenja Naredbe o stavljanju svih jedinica pod komandu Štaba TO RBiH. Potrebno je istaknuti da je dobar dio rezervnih oficira TO Novi Travnik odbio bilo kakvo učesće u organizovanju i pripremi od buduće agresije na našu državu BiH i naše opštine. Patriotska liga Novi Travnik je bila sastavni dio regije Patriotske lige Zenica. Jedan od prvih koordinatora uvezivanja Regije PL Zenica i opštine Novi Travnik bio je gosp. profesor Haskić Muharem. PL Travnik je, po liniji komandovanja, bila potčinjena Regiji i izvršavala je postavljene zadatke koje je dobivala od komandanta Regije PL Zenica. Jedan od prvih i osnovnih zadataka PL Novi Travnik bilo je postavljanje komandanta jedinica na području mjesnih zajednica, popisivanju naoružanja i municije, lovačkih pušaka i pištolja, popisivanja dobrovoljaca u navedene jedinice Patriotske Lige Novi Travnik. Podaci koje smo prikupili bili su imponantni i ohrabrujući, jer je to osim pojedinaca iz rezervnog sastava MUP-a, jedino sa čim smo u početnom periodu raspolagali. Poznata je činjenica da je postojao embargo na uvoz oružja iz inostranstva. Uprkos embargu, na nama nepoznat način, pojedinci su nabavljali oružje i mi smo ga od tih pojedinaca kupovali, prodajući čak i krave koje su na našim prostorima bile jedan od osnovnih načina da od njihovih proizvoda, sira i mlijeka, preživljavamo i opstajemo na ovim prostorima. Novi Travnik je bio grad mladosti u ranijem periodu, multinacionalan, izmiješan narodno i nacionalno, i u tim uslovima raditi u organizaciji PL je bilo veoma teško, jer

velika masa tih građana nije ni sanjala da bi mogla doći agresija od „svoje JNA“ ili drugih nacionalfašističkih grupa, što je, na kraju, mnoge koštalo života i doma. Uprkos tome, postojala je snaga, opreznost i odvažnost kod pojedinaca koji su na vrijeme prepoznali fašističke i nacionalističke ideje, te stavila sve resurse na raspolaganje, živote, imovinu, sinove i kćeri, te zahvaljujući takvim patriotima, danas možemo slobodno da napišemo i kažemo da je sa ovim i ovakvim braniocima Novi Travnik heroj Grad.

Zadaci su bili konspirativni i tajni, jer su postojale i postoje još uvijek obavještajne strukture koje su kovale i koje još uvijek kuju planove razgradnje i uništavanje svega što je ovaj narod vjekovima stvarao u Bosni i Hercegovini. Na pojedincima je bio teret kupovanja oružja, obezbjeđivanja dovoljnih količina namirnica, odjevnih predmeta, uniformi, municije itd. Organizovane jedinice djelimično su i naoružane, dobivaju zadatke djelovanja kroz čuvanje straži od upada diverzantskih zločinačkih grupa. Posebno je potrebno istaći organizovanje i obezbjeđivanje referendumskih kutija, odnosno birališta, jer smo bili svjesni, ukoliko ne dobijemo priznanje od međunarodnih institucija, nema preduslova ni za kakvo djelovanje. Od nekog organizovanog naoružanja nije, nažalost bilo ništa. Zato je potrebno naglasiti da su pojedinci iz PL sami kupovali i sami se naoružavali i kao takvi se i pridružili jedinicama Patriotske lige. Radili smo i organizirali bez ikakvih nasilnih metoda koje bi i u tom vremenu bile protivne zakonu ili nekim međunarodnim konvencijama i kršenju ljudskih i građanskih prava.

Novi Travnik je bio poznat i po namjenskoj industriji, pa je naša obaveza i zadatak bio sačuvati i naoružanje i teška oruđa koja su se nalazila u preduzeću „Bratstvo“ Novi Travnik, kako ne bi završili u rukama agresora, što je i učinjeno, pa je to sačuvano oruđe i oružje u kasnijim događajima odigralo presudnu ulogu u odbrani Bosne i Hercegovine. U periodu od 18.09.1991. godine, pa sve do 18.06.1992. godine, naročito je potrebno naglasiti da smo pokušavali i zajednički raditi na naoružavanju i nabavci materijalno-tehničkih sredstava u saradnji sa Kriznim štabom opštine Novi Travnik, na čelu sa predsjednikom Zvonimirom Grabovcem. U stvarnom i konkretnom slučaju, to je uglavnom na razmjeni ručnih bacača za sitnije naoružanje, municija i uniforme, koje su, uglavnom, išle u organizaciji Hasana Čengića, logističara iz Štaba PL Sarajevo, kao i generalnog direktora Šabana Rizvića. Dokaz - Odluka Kriznog štaba Novi Travnik, br. 202/92, od 24.04.1992. godine, sa ovlaštenjem za gosp. Murata Silajdziju, uz suglasnost komandanta TO Novi Travnik, gosp. Šabana Mandžuka, sekretara Narodne odbrane, i gospodina Matošević Zorana. Isto tako je potrebno istaknuti da je u Novom Travniku djelovala interventna jedinica snage 35-40 pripadnika samostalno, mimo organizacije PL Novi Travnik, koja je djelovala po zadacima koji ni nama do danas nisu jasni, pod čijom komandom. Međutim u pojedinim situacijama i ta jedinica je uradila neke akcije koje su nam

itekako dobrodošle, iako nisu izvršavale naše zadatke. Da mi ne bi uzimali sebi za pravo da pišemo o toj jedinici, iako je radila samostalno, nismo sa tom jedinicom imali problema, a isto tako, ni zajedničkih akcija, zato prepuštamo toj jedinici i njenim komandantima da napišu svoju monografiju. Sigurno je samo da je organizaciji, odnosno, PL Novi Travnik, dobrodošla svaka naoružana formacija koja je radila u interesu našeg opstanka i čuvanju naše Bosne i Hercegovine. U dobroj mjeri, sa nama su se aktivno uključili i imami, hodže koji su se, također, dali na raspolaganje i svoje poslovne objekte gdje smo održavali sastanke i davali zadatke na terenu naše opštine. Isto tako, svi odbornici SDA, kao i članovi Muslimanskog omladinskog saveza SDA, su aktivni sudionici i pomagači u organizaciji Patriotske lige. Zašto je to potrebno naglasiti iz jednog jedinog razloga, jer se SDA smatrala Pokretom otpora, što je ona u tom periodu i bila. Dok su druge stranke, SDS, Stranka reformista, itd, uglavnom bile gluhi posmatrači ili protivnici, odnosno, secesionisti. U februaru 1992. godine učestvujemo na indirektan način i u organizovanju Savjetovanja komandanata PL BiH, održanom u Mehurićima, opština Travnik, i tom prilikom iz Štaba TO Novi Travnik od komandanta Šabana Mandžike, komandant PL N. Travnik, Murat Silajdžija, dostavlja komandantu Merdan Džemalu Plan odbrane ucrtan na karti, kao i ostale potrebne informacije i sve topografske karte Zeničke regije. Izradu odbrane i eventualne evakuacije građana izradio je i nacrtao sve snage i položaje rezervni oficir Berberović Mevludin. Oni podaci, karte i planovi su bili i podloga savjetovanja komandanata Regije Bosne i Hercegovine. Paralelno sa naoružanjem, vršena je i obuka patriota u rukovanju oružjem i oruđem, kao i sistem veze, komunikacije sa štabom telefonom šifrirano i uređajima veze koje smo dobili na revers od Komandanta TO Novi Travnik i Sekretarijata Narodne odbrane Novi Travnik. Isto tako, sa aktivnim sastavom MUP-a i rezervnim sastavom MUP-a, razrađeno je, do najsitnijih detalja, načini djelovanja i komunikacije uglavnom sa komandirrom Smajilom Grzićem i većeg dijela rezervnog sastava MUP-a.

Zadatak o privremenom onesposobljavanju oruđa, ukoliko bi slučajno pali u neprijateljske ruke, bio je vađenje zatvarača na oruđima. Akcija je bilo začajnih i manje značajnih, ali nijedan zadatak nije rađen a da nije uspješno izvršen. Značajno naoružavanje jedinica Patriotske lige Novi Travnik bilo je iz miniranog magacina u Slimenima. Iz tog magacina su, pod vrlo rizičnim i opasnim uslovima, pripadnici PL obezbijedili značajnu količinu oružja, municije i granata koje nisu eksplodirale prilikom diverzije i uništenja od strane JNA i KOS-a. Posebno u rukovođenju i komandovanju se isticao zamjenik komandanta PL Novi Travnik Fadil Haskić, koji je izvršio više zadataka uspješno, što je razultiralo i formiranjem prve veće jedinice koja je bila spremna za izvršenje naredbi Štaba PL Novi Travnik. Izmještanjem oruđa iz kruga preduzeća „Bratstvo“ na Sinokos i uspostavljanje prve

protivavionske zaštite na Sinokosu. U saradnji sa Štabom TO Novi Travnik vrše izviđanja platoa Ravno Rostovo i ovladavanje tim prostorima uspješno, iako je to bio prostor opštine Bugojno, bila je jedna od vrlo značajnih koda za odbranu ovih prostora. Značajna je i Naredba Regionalnog štaba PL Zenica da se obavi i razgovor sa bivšim oficirom JNA o uključivanju u Patriotsku ligu i da ih uključujemo u sistem komandovanja i rukovođenja PL-a. Isto tako je potrebno napisata da od 01.04.1992. godine do 08.04.1992. godine, prije Naredbe Predsjedništva BiH, dobrovoljno se prijavilo 1360 dobrovoljaca u TO N. Travnik. Dokaz - izdati žuti kartoni u vidu Potvrde sa evidencionim brojem, kao i spisak koji je dostavljen Okružnom Štabu TO Zenica. Jedinice Patriotske lige su ispoštovale Naredbu Predsjedništva i stavile se na raspolaganje komandi TO Novi Travnik, tako da je svaka jedinica i svaki pojedinačno pripadnik PL Novi Travnik ušao u sastav TO, zaključno sa 18.06.1992.godine. Na kraju može se zaključiti da je Patriotska liga Novi Travnik izvršila zadatak koji joj je povjeren i dala veliki doprinos u odbrani Novog Travnika i naše Bosne i Hercegovine.

Belegić Hasib

PRIPREME ZA OTPOR AGRESIJI 1991.GODINE I ODBRANA OD AGRESIJE U 1992.GODINI NA PODRUČJU OPĆINE NOVI TRAVNIK

- OPŠTINSKI ŠTAB TERITORIJALNE ODBRANE NOVI TRAVNIK -

Početak januara 1992.g., preko mjesnih odbora SDA u Novom Travniku, zvanično su bile izrađene određene ratne formacije (samostalni vodovi) od odjeljenja do čete i to na teritorijalnom principu.

Uporedo sa ovim aktivnostima radilo se, jer je situacija tako nalagala, na ilegalnom naoružavanju, gdje je bilo poteškoća zbog žestokog otpora pripadnika hrvatske nacionalnosti koji su tražili 50% od naoružanja.

Krajem marta i početkom aprila '92.g. HVO i HOS, koji su već formirani, otvoreno opstruira pri organizovanju otpora i izlazi van legalnih vojnih formi, to jest Teritorijalne odbrane R BiH, želeći da osnuju neku državu u državi, tzv. Herceg-Bosnu, a sve u cilju već utvrđene politike HDZ-a, diktirane iz Zagreba, od Franje Tuđmana.

Iako u teškim uslovima, Štab TO Novi Travnik još uvijek funkcionise, pa je tako 5.4.1992.g. komandant Opštinskog štaba TO, gospodin Mandžuka Šaban mobilizirao jedinicu LARV PVO, koja je odmah zauzela borbeni položaj i stavila se u funkciju odbrane.

To je bila jedinica veličine voda (baterija) koja je prvenstveno imala zadatak da čuva novotravničko nebo, stanovništvo, Kombinat "Bratstvo" i zonu odgovornosti koju je pokrivala. Vod (baterija) LARV PVO je zauzeo vatreni položaj Založnica-Sinokos.

U početku, u jedinici su se nalazili i pripadnici iz bošnjačko-muslimanskog i hrvatskog naroda (pripadnici srpskog naroda se naravno nisu odazvali) djelujući kao jedna cjelina, sve do 19.06.1992.g., kada su "saveznici" napustili jedinicu i pristupili paravojnoj formaciji HVO.

Vod je u svojim redovima imao 35 vojnih obveznika, sa skromnom količinom naoružanja i to: dva PAT-a 20/3, dva PAT-a 40 mm M-I, a od sredstava veze jednu RUP-I2, sa četiri PAP.

Međutim, i pored toga, srpsko-crnogorski agresor je u četiri navrata - 26.08., 03.09., 20.09. i 26.09.1992.g. avionima bombardirao područje Novog Travnika. Iako je baterija imala slabe vojne položaje zbog daljine, ipak je uspjela da onemogući avijaciju da djeluje onako kako je naumila, jer ipak nije uspjela da razori kako Kombinat, tako i grad. Jedno je sigurno: to su bili stravični prizori za stanovništvo koje se nije znalo snaći u situaciji bombardovanja. Prvi put su promašili cilj, pa su pogodili prostor ispred stambenog bloka "Partizanke" i jednu zgradu do Radničkog doma, i to u špici kada je građanstvo izašlo na ulice, tako ih je dosta nastradalo.

U drugom pokušaju, 26.08., od gelera bombi zapalila se Tvornica traktora, koja je do temelja izgorjela, a nalazila se preko puta hale namjenske proizvodnje.

Cilj agresora je, svakako, bio da uništi proizvodne pogone namjenske industrije i ne omogući dalju proizvodnju protivoklopnih i artiljerijskih sredstava. Te, zbog toga, iako slabog dejstva jedinica LARV-a i PVO-a, one su, ipak, spriječile avijaciju u svojoj namjeri.

Nakon formiranja i izlaženja na borbene položaje LARV-a i PVO-a ukazala se potreba za osposobljavanjem jedne čete i stavljanja u ulogu odbrane od agresora, koji je već pokazao kakve su mu pretenzije. Pošto su na novotravničkoj općini željeli da učestvuju u svetoj borbi za nezavisnost države, oni su dobrovoljno stupali u redove novoformiranih jedinica, među kojima je i četa za brze intervencije. Njih četrdesetak patriota je ušlo u prvi sastav jedinice, zaklevši se pred sobom i pred svojim narodom da će braniti svoju Bosnu od onih koji ne žele njenu slobodu.

Sve su to bili probrani borci sa ovog kraja čije je prvo ratno iskustvo kovano 28.04.1992.g. na travničko-turbetskim terenima (Voćnjak), gdje četnicima zadaju teške udarce.

Komandant čete Fikret Skopljak-Šoša je od svojih boraca tražio jedno - da daju sve od sebe u pravednoj borbi koju su vodili.

Početkom maja 1992.godine, jedinica učestvuje u oslobađanju vojnog skladišta u Slimenima i kasarne u Travniku.

Od 20.04.1992.godine učestale su pripreme za organizovanjem jedinica, te se po naredbi komandanta štaba TO pristupilo formiranju rejonskih štabova, sa zadatkom da se što prije formiraju jedinice sa naoružanjem i opremom koje se nalazi kod stanovništva.

Zadatak je vrlo brzo izvršen i formirani su štabovi u Opari, na čelu sa Belegić Hasibom, u čiji sastav su ušli MZ Rostovo, Zagrlje, Opara i Trenica, rejonski štab Sinokos, na čelu sa Krnjić Jahjom, u čiji su sastav ušli MZ Vodovod, Šenkovići, Margetići, rejonski štab Kasapovići, na čelu sa Hajrić Ekremom, formiran od sopstvenog stanovništva, te s. Isakovići i dijela grada - današnja ulica Kalinska.

Postrojavanje jedinica završeno je do 05.05.1992.godine. Na ovaj način

svo stanovništvo sa naoružanjem ili bez istog bilo je organizovano, što omogućava lakše komandovanje, te upotrebu jedinica i zaštitu kako stanovništva tako i materijalnih dobara novotravničke opštine. Naravno, sve se ovo dešavalo gdje su bošnjaci u većini, dok su naši „saveznici“ brinuli kako to da spriječe. Ovom prilikom su sva MTS i naoružanje, makar i izgoreno, stavljeno pod kontrolu i u funkciju odbrane naše domovine.

U z/o RJ štaba Opara uočena je velika aktivnost pripadnika SDS koji su, prema našim saznanjima, bili naoružani.

Pripadnici TO i rezervnog sastava policije svakodnevno su vršili kontrolu teritorije u svojoj z/o, te na taj način uočavali šta se dešava, te informisali komandu RjŠTO, s ciljem preduzimanja mjera i radnji u sprečavanju bilo kakvog iznenađenja.

Dana 23.05.1992.godine rezervni sastav policije vršila je kontrolu teritorije rejonu visa Površ i tom prilikom je dejstvovano iz pravca s.Trnovac, nastanjen sa srpskim stanovništvom, kada je smrtno stradao policajac Đulić Nesib. Angažovanjem jedinica RJ štaba Opara izvršena je blokada šireg područja, a stanovništvo s.Trnovac se tokom noći izvuklo iz sela ostavljajući nekoliko starijih osoba.

U cilju što bolje zaštite sela, jedinice ovog rejonskog štaba vršile su danonoćnu kontrolu rejonu Obadina, Crnog Vrh i Lugova. U rejonu Lugova ostvarena je saradnja sa jedinicama RjŠTO Sinokos. Ovom saradnjom naše jedinice kontrolisale su granicu naše opštine od s.Sebešić (prema Gornjem Vakufu) do Ravnog Rostova (općina Bugojno i jednog dijela s.Zijamet (u pravcu Donjeg Vakufa).

Pripadnici RJ. Š. Sinokos su početkom maja iste godine stavili pod kontrolu rejon Ravnog Rostova, izuzetno strategijski važnog područja za našu općinu. Ovaj RjŠTO morao je istovremeno da prati aktivnosti HVO i HOS-a, jer je i struktura stanovništva otprilike 50% Bošnjaka, a isto toliko Hrvata.

Dana 24.05.1992.godine izvršena je rekonstrukcija Štaba TO, te je za komandanta postavljen gospodin Lendo Refik, danas general.

Istovremeno, pripadnici HVO i HOS-a postavljali su kontrolne punktove na saobraćajnicama koje idu ka gradu i na taj način vršili kontrolu kretanja stanovništva.

Ovo je urađeno mimo saglasnosti OŠTO i policije u kojima su još uvijek bili pripadnici hrvatskog naroda.

Na jednom sastanku smo tražili obrazloženje - po čijoj naredbi i saglasnosti to rade? Rečeno je da je to odluka Kriznog štaba Općine, što svakako nije bilo tačno. Predložili smo da to radimo zajedno, što su i prihvatili, ali nažalost, nikad nije zaživjelo zbog opstrukcije HVO-e.

Stvarni cilj je bio kontrola kretanja bošnjačkog stanovništva i pripadnika TO, isto tako prekinuta je fizička veza Rj štabova TO (naročito RjŠtaba Opara i Sinokosa) sa OŠTO, odnosno, ta veza je pod kontrolom HVO.

PRVI NAPAD HVO I HOS-A

Pripreme za odbranu naše zemlje postaju sve temeljitije i ubrzanije, što naravno primjećuje HVO i HOS. Političko rješenje općine, po njima, nije onakvo kako su htjeli i to će pokazati 19.06. iznenadnim opštim napadom na Opštinski štab TO i jedinice Teritorijalne odbrane, te pokušati da ovladaju gradom i privrednim subjektima, a naročito kombinatom „Bratstvo“ zbog proizvodnje naoružanja.

Navodni uzrok za napad je skidanje zastave HVO sa zgrade OPŠTO, gdje ona nije trebala ni biti, jer HVO nije boravio u tim prostorima.

U isto vrijeme policija HVO iz stana odvodi novinara Sabahudina Višu u zatvor, navodno zbog provokacije, koja se ogledala u sljedećem: Nakon uspješnih akcija RjŠ Opara i Sinokos na ovladavanju prostora Ravno Rostovo, sve hrvatske radio-stanice čak i Radio -Sarajevo (preko novinara Drage Slipca) objavile su vijest: „Brzim i uspješnim akcijama HVO i HOS oslobođen je plato Ravnog Rostova, te produžili dejstva prema Donjem Vakufu ...itd“, „Višina provokacija ogledala se u ispravci navedene vijesti i to je uspio samo na Radio -Sarajevu. Hrvatske radiostanice, naravno, nisu objavile demant. Istina je da hrvatski „bojovnik“, a ni pripadnik hrvatskog naroda nije bio ni blizu Ravnog Rostova, a kamoli da su ispalili bar jedan metak.

Gospodin Višo vraćen je kući u jadnom stanju, kako bi HVO ispravio „provokaciju“.

Dana 18.06.1992.godine HVO je blokirao sve prilaze gradu, pokušavajući nabrzinu i misleći da će se narod, a naročito Bošnjaci, isprepadati i da će ovladati cijelim gradom.

Brzom intervencijom jedinica iz RjŠ Kasapovići sa Subaši Sabitom na čelu, te čete za brze intervencije OPŠ, HVO su tražile pregovore.

Nakon kratkih pregovora, sve jedinice su se povukle na svoja mjesta.

Dana 19.06.1992.godine, ipak su jedinice HVO i HOS napale OPŠ Novi Travnik, nadajući se da će brzom akcijom uništiti komandu, a time olakšati da se razoružaju svi Bošnjaci.

Svim jedinicama TO izdata je naredba za brzu intervenciju prema gradu, vodeći računa da se obezbijedi stanovništvo u pozadini. Intervencijom naših jedinica naročito RjŠ Opara, Trenica i Kaspovići, te četom za brze intervencije unutar grada, na čelu sa svojim komandantom, Skopljak Fikretom, osujećen je cilj HVO. Štab je evakuisan, spriječeni prilazi preduzeću „Bratstvo“ i jedinice HVO i HOS stavljene pod kontrolu. Osim što su, u znak odmazde, maltretirali, tukli i pljačkali Bošnjake u naselju Bare i ulicama Petra Mećave i Maršala Tita.

Još jednom će se pokazati da je formiranje RJ štabova i okrupnjavanje jedinica na terenu dalo dobar rezultat. HVO i HOS nije ostvario svoj cilj.

Pored svih jedinica koje su dale puni doprinos u odbrani grada, jedinica

za brze intervencije svojim umijećem ratovanja i rezultatima stiže ugled i motiviše druge da učestvuju u odbrani domovine. U tom prvom napadu poginuli su borci ove jedinice Nedžad Čakić, Junuz Dedić i Asmir Krnjić, što su vjerovatno prve žrtve hrvatske politike u BiH.

DALJE AKTIVNOSTI OŠ

Nakon ovih odbrambeno-borbenih aktivnosti, naši borci su shvatili da se selo brani daleko od svoje kuće.

Usljedila je zajednička aktivnost pripadnika jedinice RJ štaba Opara i RJ štaba Sinokos, te je vrlo brzo, na osnovu naredbe komandanta OPŠ TO, izvršili ovladavanje šireg rejona Ravnog Rostova, te stvorili uslove za dalje napredovanje ka selu Zijamet i Donjem Vakufu, a istovremeno putna komunikacija prema opštini Bugojno je bila slobodna.

Novim angažovanjem istih jedinica vrlo brzo oslobođen je dio teritorije opštine Bugojno u pravcu D.Vakufa, odnosno, oslobođen je rejon Zijameta. Na osnovu dogovorene saradnje komandanta OPŠ TO NoviTravnik i komandanta OPŠ TO Bugojna, komandant RJ štaba Opara dobio je zadatak da pripremi i uputi jedinicu ranga čete, ojačanu sa odjeljenjem minobacača 82mm iz sastava RJ štaba Opara, na područje općine Bugojno, na liniju odbrane s.Podripci - s.Sabljari. To je bio prvi odlazak naših boraca od kućnog praga, ali su bili sigurni da je bolje kuću braniti kada se što dalje od iste. Jedinica je izvršila zadatak, na čelu sa komandirrom čete, gospodinom Nejrom Palalićem.

Sredinom maja '92 .godine formirana haubička baterija, još jedna jedinica značajna za odbranu naše domovine, zašto je ogroman doprinos dao gospodin Sakib Mujić.

Preseljenjem OPŠ TO NoviTravnik u zgradu Srednje škole kompletirana je i jedinica veze, koju uspješno vodi Faik Kovačević, i jedinica Vojne policije koju vodi Kukić Senad-Kukan.

Sredinom mjeseca juna formiran je izviđački vod i poslije toga vod inženjerije i vod ABHO.Time je, uz formiranje štabno-zaštitne čete, završeno konstituisanje novog štaba TO poslije sukoba sa HVO.

Na osnovu dosadašnjeg iskustva, te analiza stanja na području opštine Novi Travnik i daljih potreba za odbranom BiH, komandant OPŠ NoviTravnik donosi odluku o boljem i efikasnijem preustroju naših jedinica.

Dana 19.07.1992.godine izdat je zadatak da se pristupi formiranju prvog bataljona OPŠ NoviTravnik. Zadatak je dobio Belegić Hasib.

Zbog vojno-političkog stanja na opštini (odnosi sa HVO) odlučeno je da se bataljon formira sa područja cijele opštine od boraca koji su u sastavu jedinica Rj štabova. Formiranje jedinice izvršeno je vrlo brzo, 22.07.1992. godine. Komandant OPŠ NoviTravnik izvršio je smotru bataljona na Ravnom

Rostovu.

Druga četa ovog bataljona, čiji je komandir Dedić Hađo, 23.07. izvršila je zaposjedanje linije odbrane s.Sabljari-s.Medine-s.Grgići u z/o OPŠ Bugojna. Odmah se vrše pripreme za formiranje drugog bataljona, smotra ove jedinice, na čelu sa komandantom Skopljak Mirsadom, izvršena je 01.08.1992.godine, čija jedinica 10.08.1992.godine mijenja jedinicu Prvog bataljona na liniji odbrane s.Sabljari-s.Medine-s.Grgići, na čelu sa komandirirom Haskić Atifom. Vode se borbe na Voćnjaku, gdje naši borci pomjeraju liniju u svoju korist. Sa njima su i najmlađi pripadnik AR BiH, Rijad Dizdarić, kurir dobrovoljac, sedamnaestogodišnjak (rođen 1977.g. u Novom Travniku), Midhat Haskić, zvani Midan, rođen 1971.godine i Ermin Lugan, zvani Lugonja, rođen 1970.g., koji su svoju tek uzavrelu mladost i sportske terene zamijenili surovim svakodnevicama rata i smrti. Niko im nije mogao objasniti, ni saborci, ni komandant Šoša, da su oni premladi da se bore, da gledaju smrti u oči. Oni su htjeli, po svaku cijenu, da se bore za svoju BOSNU, jer su svim žarom željeli da je oslobode. Dana 05.08.1992.g.niko im nije mogao reći da ne idu na ratište u Turbe, pogotovo mladom Rijji, koji nije morao ići.

Početak osmog mjeseca iste godine, jedinica za brze intervencije odlazi na turbertsko ratište, a poslije i z/o OPŠ Visoko. Četa za brze intervencije zauzima liniju odbrane na Mandinom brdu, vodi žestoke borbe sa srpsko-crnogorskim agresorom. Uspostavljena je nova linija odbrane. U ovim borbenim aktivnostima jedinica je imala gubitaka, pored ranjenih, život gubi i prvi „Zlatni ljljan“ Minet Mehanović.

Dana 11.08. iste godine naši borci - Izviđačka jedinica odlazi na izviđanje i diverzantske akcije na donjovakufsko ratište u selo Fonjge, i tu vode žestoke borbe sa agresorom, ali pružaju nadljudski otpor, neposustajući idu samo naprijed. Četnici su, naprosto, izenađeni kako se bore naši, sa koliko žestine, volje i želje za slobodom.

Zahvaljujući bosanskom srcu, patriotizmu, visokom borbenom moralu naših boraca, četnici su strahovali od poraza. U tom danu ginu Jasmin Goran (rođen 1968.g.) i Zijad Delić (rođen 1969.g.). Rahmetli Jasmina Gorana četnici su držali mjesec dana mrtvog.

Početak mjeseca septembra formiran je i treći bataljon OPŠ Novi Travnik, čiji je komandant Zahirović Đemil.

Dana 24.08.1992.g. Treća pješadijska četa Prvog bataljona, sa komandirirom Enesom Čizmom na čelu, je određena za rezervu u rejonu odbrane s.Guvna, opština Bugojno, i tamo ostaju do 01.09.1992.godine.

U septembru mjesecu, Druga četa Prvog bataljona, po zadatku, odlazi na Mandino brdo (visočko ratište).

Na Mandinom brdu, Druga četa, u periodu od petnaest dana, izvela je četiri diverzije i uništila četiri bunkera.

Devetog septembra 1992.g. komandant Prvog bataljona je od

pretpostavljene komande dobio zadatak da u sadejstvu sa jednim bataljonom iz Opštinskog štaba Bugojno izvrši napad u pravcu sela Klinde - općina Donji Vakuf. Napad je počeo u šest sati. Naše jedinice su napale u dva pravca. Prva četa, sa Enverom Ramuljem na čelu, je krenula sa svog početnog položaja Sabljari-Medine, a Treća četa sa početnog položaja Čevina-Krčevine, s tim da je Prateći vod podržavao napad iz rejonu Prve čete. Druga četa je zauzimala položaj Mandine kuće, u selu Kralupi, u općini Visoko.

Komanda bataljona je održala sastanak oko 19 sati, upoznavši borce sa zadatkom i odlukom komandanta bataljona kako će se taj zadatak izvršiti. Treća četa, sa komandirrom Enesom Čizmom na čelu, je dobila zadatak da izvrši marš pravcem Ravno Rostovo-Čevina i u noćnim satima da zaposjedne lokalitet Krčevina-Čevina. U pratnji čete, ispred komande Prvog bataljona učestvuju Hajrudin Rodić i Suad Šakić. Komandir čete je dobio konkretni zadatak-treba zaposjesti Obli vis (lijevo), a desno trafostanicu Klinde. Prva četa je odrađivala selo Klinde i lijevu i desnu stranu. Zadatak ove čete je imao svoju težinu, jer je sa položaja, kojeg je osmatrao neprijatelj, morao da se izvuče neopaženo i zauzme položaj za napad ispod samog sela. U četi je bio i zamjenik komandanta bataljona Selim Zahirović. Sve pripreme su se na vrijeme izvršile. Prateći vod sa odjeljenjem MB 82 mm, sa komandirrom Emirom Letićem, je podržavao napad. Poslije konsultacija sa bugojanskim komandantom bataljona počele su borbe koje su trajale oko pet sati. Zbog teških okolnosti i mogućih četničkih kontranapada, naredio sam povlačenje naših jedinica i to: 1.čete na liniji odbrane i 3.čete u rejonu Ravnog Rostova. U ovoj akciji od naših boraca poginuo je Redžo Haskić, od četničke granate, i vezista 3.čete Zejro Silajdžija je poslije pružene medicinske pomoći podlegao ranama. Bilo je to 11.09.1992.godine.

U tom periodu, Druga četa 1.brdskog bataljona je uvijek držala položaje na Mandinom brdu OPŠ Vsoko.

Dana 18.09.1992.godine je izvršena smjena čete 1.brdskog bataljona sa četom kojom komanduje Sabit Hajrić, koja je bila prethodnica Trećeg bataljona koji je još u formiranju.

Dana 22.09.1992.godine, Treća četa drugog bataljona je zaposjela položaj Sabljari -Medine, a 25.09. Druga četa je u pripravnosti na Ravnom Rostovu. U međuvremenu, komanda bataljona u rejonu razmještaja prati dešavanja u z/o svojih jedinica i preduzima odgovarajuće mjere.

Počeli su ponovo problemi sa HVO-om. Ponovo su postavljali punktove, maltretiranja Muslimana su učestala, tražili su najave naših vojnika i oduzimali su vozila, posebno na s. Sebešiću.

Dana 3.10.1992.g. dobivena je Naredba da Druga četa 1.brdskog bataljona otpočne pripreme za odlazak na Igman. Komandir čete, Dedić Hađo, izvršio je sve pripreme i 5.10. četa odlazi u s.Pazarić sljedećom maršrutom: Novi

Travnik-Gornji Vakuf-Jablanica-Konjic-Tarčin-Pazarić. U pratnji svih boraca je i komandant bataljona Belegić Hasib.

Četa je u popodnevnim satima stigla u s.Pazarić, smještena je u kasrnu, i sutradan u ranim jutarnjim satima uputila se na Igman. Jedinica je pridodata TG, kojom komanduje Delalić Zejnil.

Na putu smo imali problema sa bojovnicima HVO, posebno na punktovima, između Prozora i Jablanice.

DRUGI NAPAD HVO I HOS

Sve to vrijeme, odnosi između AR BiH i HVO su se, iz dana u dan, sve više zaoštravali. HVO je ponovo svoje oružje okrenuo prema položajima naših boraca. Pripadnici HVO zlostavljaju Muslimane, progoneći ih sa njihovih ognjišta i stanova, vrše pljačku, postavljaju punktove i razoružavaju naše borce. Poslije takvih zlodjela HVO prelaze u otvoreni napad na naše jedinice, koji je počeo 19.10.1992.godine.

U to vrijeme, naše jedinice su se nalazile na položajima: 1.četa 1.br. bataljona na Igmanu, 2.četa 2.br.bataljona na liniji s.Medine-s.Sabljari (z/o OPŠ Bugojno) 1.četa 2.br.bataljona tek se vratila iz s.Kruščica (z/o OPŠ Jajce), 3četa 2.br.bataljona u rejonu razmještaja Ravnog Rostova, 3br.bataljon se priprema za odlazak u odbranu Jajca, koje se nalazi u teškom položaju zbog napada srpsko-crnogorskog agresora. Učestali su razgovori sa HVO oko sređivanja stanja na opštini zbog sve učestalijih „incidenata“, kako u gradu tako i na punktovima, posebno u s. Sebešić. Pored ovih problema neophodno je riješiti snabdijevanje stanovništva neophodnim robama i gorivom; funkcionisanje privrede i prelazak punktova koje sve vrijeme kontroliše HVO (zajednički punkt se nalazi samo na Medeniku, koji nema nikakve funkcije osim da kontroliše kretanje stanovništva s.Rostova). Na tim pregovorima sve je usaglašeno, pa čak i jedan apsurd „da pumpa za gorivo na samom ulazu u grad koji kontroliše HVO pripadne HVO, a pumpa u gradu kod stožera HVO pripadne OPŠ.Ovi sastanci su HVO poslužili isključivo kao način prikupljanja obavještajnih podataka o našem angažovanju i stanju naših jedinica. Obzirom da se stanje na terenu ne mijenja, nego se više zaoštrava, odlazak 3.br.bataljona u Jajce se odgađa. Počinje masovno hapšenje u gradu pod kontrolom HVO, nije dozvoljen dolazak radnika iz Travnika u Bratstvo, muslimansko stanovništvo masovno bježi na teritoriju pod kontrolom naših jedinica.U grad stižu jedinice HVO iz drugih dijelova Bosne i Hercegovine. Znali smo da HVO priprema opšti napad na naša mjesta. Naše jedinice koje se nalaze na raznim položajima odnijele su naoružanje i municiju, stanje nam je vrlo teško, u gradu maksimalno imamo jednu četvu sa vrlo slabim naoružanjem i sa desetak metaka po oružju, ništa bolje nije ni sa jedinicama van grada. Poseban problem mogu biti eventualno

teško ranjeni borci, jer dio grada sa s. Kasapovići i Isakovići je blokiran, a raspolažemo sa jednim doktorom, a drugog moramo izvesti van obruča kako bi pružao pomoć borcima i stanovništvu van obruča. U komandi Opštinskog štaba, na čelu sa Refikom Lendom, donesena je odluka da se dio Štaba izmjesti van grada, kako bi se organizovale jedinice i pripremile za odbranu. Naređeno je da se sa Igmana vrati Druga četa 1. bataljona, kao ispomoć borcima koji su se morali suprotstavili HVO u odbrani stanovništva. Negdje oko 15 sati, 29.10.1992.godine, počinje opšti napad združenih snaga HVO prema dijelu grada pod kontrolom jedinica A R BiH. Smrtno je stradao Krnjić Suad, prva žrtva drugog napada HVO. Naše jedinice su odgovorile na vatru, ali samo toliko da neprijatelj zna da nismo pobjegli i da se nalazimo na barikadama odbrane naše domovine. Naša naredba za eventualna vatrena dejstva je da se vatra otvara samo na uočene ciljeve da koliko- toliko uštedimo municiju. Sutradan se odvijala samo sporadična pucnjava sa linija HVO, te pokušavajući iznenadnim napadima probiti liniju odbrane. Dana 31.10.1992.godine metek je vrijedio život. Tada naše stanovništvo donosi i po pet do deset metaka iz nekih izvora, tako smo skupili oko 1500 komada, što je odmah podijeljeno borcima na liniji odbrane.

Nažalost, nemamo dovoljno ni oružja, pa se i na linijama borci mijenjaju za naoružanje i municiju, u cilju kakvog -takvog odmora u vrijeme zatišja. Silajdzija Besim i njegov brat Sakib su u nekom đubrovniku pronašli sanduk municije i dali ga odmah da se podijeli borcima, što je bio dodatan motiv za odbranu.

Komandanti 1. i 2. bataljona ispoštovali su naredbu komandanta OPŠ da se jedinice povuku sa Igmana i rejona razmještaja.

Četa prvog bataljona sa Igmana stigla je sutradan i odmah je uključena u borbena dejstva, iako umorni i iscrpljeni.

Iz rejona razmještaja 2. bataljona pristigla četa koju vodi Mehina Esad i uspjela se probiti u grad i na taj način pomoći odbrani grada. Sa ovom jedinicom došao je i komandant 2. bataljona.

Dolaskom ovih jedinica ojačana je odbrana, ali i dalje je problem nedostatka municije.

Dana 03.11. do Opare je stigao konvoj sa naoružanjem i municijom za Tuzlanski okrug.

Nakon uspostave veze gospodina Šabana Rizvića, koji se gore slučajno zadesio sa komandantom ARBiH, dozvoljeno je izuzimanje određene količine naoružanja i municije. Izuzetim naoružanjem osposobljena je jedinica ranga čete i sa municijom upućena u grad. Njihovim dolaskom uspostavljena je adekvatna linija odbrane, te omogućeno da se dio boraca malo odmori i pripremi za dalja borbena dejstva.

Ubrzo dolaze zajednički predstavnici imenovani od vrhovne komandegospoda Jasmin Jaganjac, Ante Prkačin i Slobodan Praljak.

Sa obje strane zatražen je hitan prekid borbenih dejstava, u cilju pomoći gradu Jajcu i

s.Karauli (z/o OPŠ Travnik), te zajednički napad prema linijama srpsko-crnogorskog agresora na pravcu Komara.

Prema dogovoru, HVO je trebao krenuti sa svojih polaznih položaja (trenutna linija odbrane iznad s.Pečine), a jedinice A RBiH sa visa Čevina. Napad nije ni započet, jer HVO nema dobru preglednost zbog magle, a tu se nalaze već šest mjeseci.(Prema našim obavještajnim podacima igrali su naši neprijatelji i fudbalsku utakmicu).

Jedna grupa naših boraca (oko dvadeset), koju vodi Zahirović Selim, upućena je na Karaulsku goru da se priključi Karaulskom odredu i dijelu 17. krajiške brigade, kako bi spriječila prodor srpsko-crnogorskog agresora prema s.Karaula, a dalje prema Turbetu i Travniku.

Naš prvi bataljon se priprema da krene sa istim zadatkom, i 14.11.1992. godine, u večernjim satima, sam primio zadatak da zajedno sa jednom jedinicom iz OŠ Zenica krenemo ka Karaulskoj gori. Dobi sam i devet boraca sa tog područja koji bi našim jedinicama služili kao vodiči.U toku noći 14/15. stigli smo do sela Potkraj i Đelilovca.

Kolone civila i vojnika idu prema Travniku. Prema informacijama koje sam dobio od komandanta Travničkog odreda, koji se nalazio u s. Šešići, na Karaulskoj gori, nema naših boraca. Dana 15.11.1992.godine stanje je vrlo teško. Nove kolone izbjeglica pristižu iz pravca Jajca. Na njima se vidi strah i neizvjesnost, bili su umorni i igladni. To je stvarno bila stravična slika. Zajedno sa njima idu i mještani karaulskih sela. Bilo je neophodno hitno uspostaviti kakvu-takvu liniju odbrane. O ovome sam obavijestio komandanta OPŠ Travnik i našeg komandanta. Iz Novog Travnika pristigla je jedinica Drugog bataljona, koja će zajedno sa borcima iz Turbeta formirati liniju odbrane, koja je, uz manje izmjene, ostala do konačnog zauzimanja Voćnjaka i platoa Vlašić -1994.godine. Prvi bataljon, bez nekog većeg angažovanja, vraća se u Novi Travnik.

Cilj HVO je bio da zauzme cijeli grad, da oduzmu kombinat "Bratstvo" i da ovladaju "cestom spasa", od Novog Travnika preko Gornjeg Vakufa i Prozora do Posušja.

Drugi sukob između AR BiH i HVO je trajao deset dana - do 29.10.1992. godine. Činjenica je da su pripadnici HVO htjeli da na ovim prostorima uspostave vlast nelegalne paratvorevine tzv. Herceg-Bosne, ali im nije polazilo za rukom, jer to nisu dozvoljavali naši pripadnici koji su i ovaj put bili na visini zadatka.

Posljedica drugog sukoba je bila tragična za naše jedinice, jer je tada poginulo osamnaest naših boraca koji su se znalački i hrabro suprotstavili agresiji - ekstremnim dijelovima HVO na ovim prostorima, ne žaleći ni svoje živote. I zbog toga, od nas koji smo preživjeli imaju stalno sjećanje na

njihovu nesebičnost i patriotizam, koji imaju mjesta u nezaboravu. Napad HVO je bio poziv za borce OPŠ Novi Travnik, da u sadejstvu sa borcima novoformiranog Protivdiverzantskog odreda i borcima Prvog i Drugog bataljona priteknu u pomoć saborcima iz G.Vakufa, gdje su, ustvari, branili svoje domove. Na ovom ratištu su poginuli zlatni momci, hrabre gazije naše jedinice: Vahid Kišić, Jasmin Ramljak, Ramiz Solo i Anvar Duvnjak.

FORMIRANJE BRIGADE

Daljom transformacijom jedinica A R BiH bilo je planirano da OPŠ Vitez pridodamo naš Treći bataljon, u cilju formiranja brigade. Krajem novembra mjeseca 1992.godine, naš OPŠ posjetio je dio komande Trećeg korpusa, na čelu sa komandantom Enverom Hadžihasanovićem.

Komandant OPŠ informisao je komandanta 3.korpusa o organizovanju naših jedinica, te dosadašnjim aktivnostima i borbenim dejstvima koja su izvođena.

Na osnovu informacija koje je dobio, komandant Hadžihasanović je rekao da mi imamo sve uslove za formiranje brigade, te da odmah otpočnemo sa pripremama i transformacijom.

Od komandanta OPŠ A R BiH dobio sam zadatak da otpočnem sa svim neophodnim aktivnostima oko formiranja brigade, da isto tako planiram da ću biti postavljen za načelnika Štaba naše brigade.

Zadatak nije bio težak, jer su jedinice, uglavnom, već formirane, a imali smo i dovoljno kvalitetnih pripadnika i za sva ostala mjesta koja zahtijeva formacija brigade i ubrzo je završeno formiranje brigade, sa svim formacijskim jedinicama i mjestima.

Zvanična naredba za formiranje brdske brigada je stigla 17.12.1992.godine, a prvi njen komandant, Bislim Zurapi, stigao je 19.12. 1992., da bi smotru jedinica izvršio do kraja godine.

Naše jedinice nastavljaju svoj borbeni put kao 308 br.brigada.

Na kraju, moram se zahvaliti rukovodstvu i radnicima kombinata „Bratstvo“, na čelu sa direktorom Šabanom Rizvićem, a posebno Šahinović Huseinu, Hadžialić Senadu, Karalić Seji i Perendi Bakiru, koji su dali namjerljiv doprinos u logističkom pogledu našim borcima, kako u naoružanju i municiji, tako i u intendantskom dijelu.

Pomoć u organizovanju ishrane naših boraca pomogli su civilni organi vlasti, na čelu sa predsjednikom Ratnog predsjedništva, gospodinom Salihom Krnjićem.

Posebno se treba zahvaliti MDD „Merhamet“ i udruženju žena „Sumeja“

Zahvala za odbranu našeg grada i okolnih sela pripada narodu Novog Travnika, koji je dao sve što je mogao dati, najbolje sinove ove naše općine.

HRVATSKA ZAJEDNICA HERCEG-BOSNA

Vojna tajna

ZAPOVJEDNIŠTVO OZ SREDNJA BOSNA

Strogo pov.

IZM - VITEZ

Broj: 757/92

Datum: 19. 10. 1992. god.

Stanje na području općine

GS - HVO - HZ HB

Novi Travnik - IZVJEŠĆE

MOSTAR

U večernjim satima dana 18. 10. 1992. god. došlo je naglog pogoršanja odnosa između Muslimana i Hrvata (HVO i Armija BiH) koji su eskalirali do otvorenog sukoba u kojem je jedan pripadnik Armije BiH izgubio život a jedan pripadnik HVO je ranjen (snajperom).

Stanje je stavljeno pod kontrolu oko 200 sati da bi sutradan 19. 10. 1992. god. u prijepodnevnim satima došlo do manjih incidenata sa neprekidnom opasnošću da pređe u širi sukob sa nesagledivim posljedicama.

Štab Armije Regije Zenica neprekidno inzistira na pregovorima sa našim Zapovjedništvom što smo odbili iz razloga što nemamo izravnu vezu sa našim Zapovjednikom gos. Tihom Blaškićem a gos. Dario Kordić ne dozvoljava nikakve pregovore a trenutno se nalazi u Novom Travniku.

Svi putevi koji vode iz Novog Travnika su blokirani.

Tenzije su dostigle točku ključanja i potrebno je hitno reagirati sa najviše razine u cilju smirivanja situacije.



H2- 810

REPUBLIKA BOSNA I HERCEGOVINA
 HRVATSKA ZAJEDNICA HERCEG BOSNA
 HRVATSKO VIJEĆE OBRANE

GS HVO
 Mostar, 22.10.92
 Str. gov. br. 22-10/92

-ssifrom-
 -hitno-

PCNLENO
 22.10.92
 HVO
 13.50
 PRLAC. 217
 PRLAC. 101

- Bugojno
- G. Vakuf
- Prozor
- Jablanica
- Konjic
- Vitez

ZAPOVIJED ZA DALJNA DIJELOVANJA

1. Pojacajte blokadu svih puteva koji vode ka Novom Travniku
2. Sve transporte opreme i ljudstva TO ka N. Travniku upotrebom
 snage razbiti ili zarobiti.
3. Klasekica:
 imate sve ovlasti za pregovore
 Od Vassi zahtijeva ne odustajte
 Gdje sad imate mogućnosti situaciju riješite silom
 Absolutni prekid sukoba kad Vi ocijenite

ZAPOVIJEDNIK
 brigadir
 Milivoj Petković

Munib Kajmović

PRIPREME ZA OTPOR AGRESIJI 1991.GODINE I ODBRANA OD AGRESIJE U 1992.GODINI NA PODRUČJU OPĆINE VITEZ

PATRIOTSKA LIGA VITEZA

Vojno organiziranje Bošnjaka u Vitezu počelo je formiranjem Patriotske lige, krajem 1991.godine, s ciljem odbrane BiH od agresije bivše JNA, Srbije i Crne Gore, koja, istina, nije počela te godine, ali je puno činjenica ukazivalo da će se ona brzo dogoditi. Proces formiranja ove vojne organizacije se odvijao direktno preko Stranke demokratske akcije, što znači da se ta aktivnost odvijala u Vitezu na sličan način kao i u drugim općinama BiH u kojima je djelovala ova stranka. Nakon formiranja Štaba Patriotske lige za regiju Zenica, u drugoj polovini 1991.godine, otpočele su i konkretne aktivnosti na formiranju vojne organizacije u Vitezu. Početkom novembra 1991.godine, predsjednik Stranke demokratske akcije Viteza, Munib Kajmović, je od članova Štaba Patriotske lige zeničke regij, Džeme Merdana i Hajrudina Hube dobio konkretne upute kako da se i u ovoj općini formira Patriotska liga, kao vojna organizacija Bošnjaka. Jedan od prvih zadataka bio je u tome da se nađe aktivni ili rezervni oficir koji je patriotski, vjerski i stranački opredijeljen, i da se uputi u prostorije Stranke demokratske akcije Zenica radi dobijanja instrukcija. Drugi zadaci su se svodili na zahtjev da se sva aktivnost Izvršnog odbora SDA Vitez usmjeri u pravcu upoznavanja stanovništva sa gotovo izvjesnom agresijom JNA, zatim formiranje jedinica na teritorijalnom principu i prikupljanje naoružanja i druge vojne opreme. Nakon dobijenih uputa, nekoliko članova Izvršnog odbora SDA Vitez je za komandanta Patriotske lige Vitez predložilo rezervnog oficira Đidić Šefkiju. On se prihvatio te dužnosti, ali nakon dvije sedmice ove poslove nije mogao dalje obavljati zbog zdravstvenih i porodičnih razloga. Tada je IO SDA Vitez za novog komandanta izabrao rezervnog oficira Hajdarević Refika, koji je tu dužnost obavljao do 15. aprila 1992. godine, tj. do formiranja Teritorijalne odbrane BiH, odnosno, prestanka rada Patriotske lige Viteza. Novoizabrani

komandant je tokom decembra 1991. godine, u dogovoru sa jednim brojem članova Izvršnog odbora SDA Vitez imao zadatak da formira Štab Patriotske lige Vitez. Za tadašnje uslove, taj zadatak nije bio ni najmanje lagan i jednostavan. Naime, bilo je potrebno obaviti niz razgovora i konsultacija uz veliku konspirativnost sa ljudima koji posjeduju određeno vojno znanje i iskustvo. Osim toga, ova aktivnost se, sa stanovišta tadašnjih zakona mogla okvalificirati kao rad na formiranju paravojnih formacija. Međutim, bez obzira što ta aktivnost nije bila u skladu sa važećim propisima, što je ona bila povezana sa velikim rizikom za ljude koji su to radili, to se, ipak, moralo činiti zbog događaja koji će uslijediti nekoliko mjeseci kasnije. Nakon dosta truda i rada, krajem 1991. godine, formiran je Štab Patriotske lige Vitez.¹⁷⁵

Formiranje Štaba je izvedeno na dobrovoljnoj osnovi, uz konstataciju da su svi njegovi članovi, bez obzira na rizik i odgovornost koju su preuzeli, smatrali da taj rad za njih predstavlja veliku čast i patriotsku dužnost. Gotovo svi su imali određena vojna znanja i iskustvo, pogotovo su imali veliku želju da opravdaju ukazano povjerenje i urade sve ono što se od njih očekivalo. Jedan od najvažnijih zadataka novoformiranog Štaba, tokom prvih mjeseci 1992. godine, bio je formiranje rejonskih štabova na prostoru općine Vitez. U cilju realizacije ovog zadatka bilo je potrebno održati niz sastanaka sa vojnostručnim licima, ali i sa ostalim građanima po mjesnim zajednicama. Tom prilikom stanovništvo je upoznato da je tokom 1991. godine došlo do transformacije JNA i da je ona postala vojska koja vodi rat za "veliku Srbiju", da Bošnjaci ne mogu više imati povjerenja u takvu armiju i da se moraju vojno organizirati radi odbrane. Sa tim aktivnostima Štaba i Izvršnog odbora SDA Vitez, stvoreni su osnovni preduslovi za dalje vojno organiziranje. Na osnovu plana Štaba Patriotske lige, tokom februara i marta 1992. godine, formirani su rejonski štabovi u Vitezu, Biloj, Počulici, Dubravici i Krušćici.

Istovremeno, sa uspostavljanjem organizacione strukture Patriotske lige Vitez, vođena je aktivnost i na prikupljanju oružja i vojne opreme. U početnoj fazi, ova vojna organizacija nije raspolagala sa vojnom opremom ili naoružanjem, izuzev ličnog naoružanja pojedinaca, kao što su pištolji i lovačke puške. Ozbiljniji rad na ovom poslu počeo je prvih mjeseci 1992. godine i svodio se na savjetovanje građana da nabavljaju oružje. Jedan broj ljudi je ozbiljno shvatao ove poruke i za lični novac kupovali su puške, a nešto oružja rejonski štabovi su dobili i od SDA. Pošto su pripadnici rezervnog sastava policije, uglavnom, bili i pripadnici rejonskih štabova, oni su sa svojim zaduženim puškama značajno doprinijeli jačanju jedinice Patriotske lige. Zanimljivo je da su jedinice iz Preočice imali i dvije puške M-48 iz Drugog svjetskog rata. Dio oružja neke jedinice su kupovale i

175 Štab Patriotske lige Vitez sačinjavali su: Hajdarević Refik, Patković Muhamed, Varupa Mirsad, Čengić Hakija, Đananović Esad, Hodžić Mustafa, Varupa Eniz, Kajmović Munib, Mujezinović Muhamed, Kovačević Halid i Bektaš Jasmin.

sredstvima mjesnog doprinosa i vlastitim sredstvima pojedinaca, a nešto oružja je pravljeno i u privatnim radionicama. Vojnih uniformi je bilo vrlo malo, zbog toga su korištene stare uniforme (SMB), a nešto maskirnih uniformi šilo se od šatorskih krila.

Najveći doprinos Štaba Patriotske lige Viteza bio je u pripremi stanovništva za odbranu i uspostava organizacije za tu odbranu. U pripremanju stanovništva za odbranu, komandant Štaba patriotske lige je, sa jednim brojem članova Izvršnog odbora SDA, održao niz sastanaka u mjesnim zajednicama, a kao primjer navodimo neke datume i mjesta ovih sastanaka: u Vraniskoj 5. 02. 1992., u Biloj 9. 02. 1992., u Preočici 10. 02. 1992., u Starom Vitezu 11. 02. 1992., u Počulici 14. 02. 1992., u Ahmićima 17. 02. 1992., u Vrhovinama 23. 02. 1992., u Dubravici i Kruščici 26. 02. 1992., u Vitezu 29. 03. 1992., itd.

Ako se pođe od pretpostavke da su se Bošnjaci u tadašnjim prilikama morali vojno organizirati, a to je nesporna činjenica, onda se može postaviti pitanje na koji način i kroz koju formu su to trebali uraditi, odnosno, da li je Patriotska liga bila najpogodniji oblik vojnog organiziranja? S obzirom da je bivša JNA imala kontrolu nad Teritorijalnom odbranom BiH, sasvim je logično da Bošnjaci i Hrvati nisu mogli imati potpuno povjerenja ni u ovu vojnu organizaciju. U takvoj situaciji predstavnici SDA Vitez su predložili HDZ-u Vitez da organizuju zajedničku odbranu. Međutim, već je ranije naglašeno da su rukovodeće strukture HDZ-a ovaj prijedlog odbile, s obrazloženjem da oni ne žele više nikakvu zajedničku vojsku. Prema tome, Bošnjacima nije ništa drugo preostalo nego da sami stvaraju svoju vojnu organizaciju.

*REJONSKI ŠTABOVI I BROJ PRIPADNIKA PATRIOTSKE LIGE VITEZ
DO 15. IV 1992. GODINE*

Rejonski štabovi		Naseljena mjesta u okviru rejonskih štabova	Broj članova Patriotske lige
1.	R.š. Vitez	Vitez, Stari Vitez, Donja Večeriska, Gačice, Rijeka.	355
2.	R.š. Bila	Bila, Grbavica, Muratovići, Sadovače, Bukve, Divijak.	350
3.	R.š. Počulica	Počulica, Prnjavor, Vrhovine, Preočica, Lupac, Ljubić.	258
4.	R.š. Dubravica	Donja Dubravica, Gornja Dubravica, Talovići, Sivrino Selo, Ahmići.	268
5.	R.š. Kruščica	Kruščica, Vraniska.	541

Na izvođenju vojne obuke pripadnika Patriotske lige Viteza, značajan doprinos dali su Kovačević Halid- Halko, Suljević Harun, Vatreš Ramo i Bektaš Jasmin. U pripremi prvih maskirnih uniformi, za jedan broj pripadnika ove vojne organizacije, zaslužni su Esad Đananović i Patković Muhamed, koji su

obezbjedili šatorska krila i njihovo šivanje. Važno je napomenuti da je prva grupa naoružanih i uniformisanih pripadnika Patriotske lige obezbjeđivala neke vjerske objekte i prisustvovala vjerskim i drugim skupovima, kako u Vitezu, tako i u susjednim općinama, Travniku i Novom Travniku. Svojim prisustvom na mnogim manifestacijama, oni su bili centar pažnje i poštovanja građana, koji su u njima vidjeli određenu sigurnost, u vrlo nesigurnom vremenu.

Patriotska liga Vitez je prestala sa radom polovinom aprila 1992. godine, kada je došlo do formiranja nove Teritorijalne odbrane BiH. Svi članovi Patriotske lige tada su postali pripadnici novoformirane Teritorijalne odbrane, kojoj su predata i sva materijalno - tehnička sredstva, s kojima je raspolagala ova organizacija. Mada još ne postoji potrebna vremenska distanca, za objektivniju procjenu značaja Patriotske lige, ipak, već i sada se može konstatovati da je njena uloga bila od izuzetne važnosti za opstanak Bošnjaka u Vitezu. Bez obzira na sve slabosti, koje su, nesumnjivo, bile prisutne u fazi formiranja i rada Patriotske lige, ona je, svakako, činila onu prvobitnu osnovu na kojoj je uspostavljena i dalje se razvijala Teritorijalna odbrana, odnosno, Armija BiH.¹⁷⁶

ORGANIZIRANJE ARMIJE BIH U VITEZU

Predsjedništvo R BiH je 8. aprila 1992. godine donijelo uredbu kojom se ukida dotadašnji Republički štab Teritorijalne odbrane i obrazuje novi Štab Teritorijalne odbrane R BiH.¹⁷⁷ Po ovoj uredbi, trebalo je do 15. aprila 1992. godine formirati novi Štab TO R BiH koji će preuzeti komandu nad postojećim različitim jedinicama na čitavom prostoru Bosne i Hercegovine. U skladu sa spomenutom uredbom, Predsjedništvo R BiH je 9. aprila 1992. godine donijelo i "Odluku o objedinjavanju svih naoružanih snaga na teritoriji R BiH".¹⁷⁸ Praktično, po ovoj odluci, do 15. aprila 1992. godine na prostoru R BiH trebalo je da se objedine sve naoružane formacije u novu Teritorijalnu odbranu. Zapravo, 15. april 1992. godine je trebao da pokaže, kroz patriotsku diferencijaciju, koliko građana BiH prihvata novi Štab TO, odnosno, koliko njih se nalazi na suprotnim političkim pozicijama. Pošto je veliki procenat patriotski opredijeljenih građana podržao novi Štab TO BiH, došlo je do stvaranja jednog dosta širokog svebosanskog fronta koji

176 Tekst o Patriotskoj ligi Vitez napisan je na osnovu lične arhive članova Štaba ove vojne organizacije: Hajdarević Refika, Patković Muhameda i Varupa Eniza. Važno je napomenuti da, zapravo, izvorni dokumenti o osnivanju i djelovanju Patriotske lige u Vitezu i ne postoje, zbog toga što oni nisu ni pisani. Jedini pisani tragovi su zabilješke sa nekih sastanaka koje su za lične potrebe vodili pojedini članovi.

177 Službeni list SR BiH, br. 1/92.

178 Safet Halilović, Restitucija bosanske državnosti, Zenica, mart 1993. godine, str. 224.

će svoj patriotizam potvrditi i tokom brutalne agresije na R BiH. Nažalost, jedan broj građana, pogotovo srpske nacionalnosti, nastavio je podržavati četničku ideologiju SDS-a i bivše JNA, doprinoseći tako još većoj tragediji Bosne i Hercegovine i njenih građana.

U sastav nove Teritorijalne odbrane trebalo je da se uključe i postrojbe Hrvatskog vijeća obrane. Tadašnji ministar odbrane, Jerko Doko, je tvrdio da će se HVO uključiti u sastav TO, ali se to nije dogodilo do 15. aprila, niti kasnije. Umjesto povezivanja i zajedničkog djelovanja TO i HVO, političke strukture tzv. HZ H-B su donosile naredbe u kojima se jedinice TO BiH na prostoru samoproglashene paradržavne tvorevine tretiraju kao paravojne, nelegalne i neprijateljske. Zbog toga su postrojbe HVO, u mnogim općinama zauzele neprijateljski stav prema TO BiH, izazivajući incidente i manje oružane sukobe.

U skladu sa uredbom i odlukom Predsjedništva R BiH, od 8. i 9. aprila 1992. godine, u sastav novoformirane Teritorijalne odbrane R BiH ušle su sve formacije "Patriotske lige", "Zelenih beretki" i druge naoružane grupe koje su podržavale cjelovitost i samostalnost BiH. Prema tome, nema osnove za tvrdnju da su jedinice "Patriotske lige" ušle u sastav stare iskompromitovane TO R BiH, niti se ona može povezivati ili poistovjećivati sa novom TO R BiH. Naime, stara TO R BiH je do 8. aprila 1992. godine imala istu osnovu i političku orijentaciju kao i bivša JNA. Njeni planovi su bili potpuno usklađeni sa planovima JNA. Zbog toga se za takvu TO može reći da je bila dio oružanih snaga bivše Jugoslavije. Međutim, valja naglasiti da je bilo dosta ljudi u jednom broju općinskih štabova stare TO koji su uočili pročetničke namjere bivše JNA, zbog toga su sve do 8. aprila 1992. godine opstruirali svaki oblik saradnje sa tadašnjom JNA.

Prema tome, uredba Predsjedništva od 8. aprila 1992. godine o formiranju novog Štaba TO R BiH predstavlja odbacivanje političke osnove na kojoj je počivala stara TO i afirmiranje, kroz novi Štab, nove političke osnove koja je bila na liniji suvereniteta, integriteta i političke neovisnosti R BiH.

Naziv "Teritorijalna odbrana" zadržan je u upotrebi veoma kratko vrijeme. Naime, Predsjedništvo R BiH je 20. maja 1992. godine donijelo "Uredbu sa zakonskom snagom o oružanim snagama R BiH", kojom je određeno da Teritorijalna odbrana R BiH dobija naziv Armija Republike Bosne i Hercegovine.¹⁷⁹ Dakle, naziv TO je formalnopravno bio u upotrebi od 15. aprila do 20. maja 1992. godine, bez obzira na činjenicu što se taj naziv u svakodnevnoj praksi upotrebljavao još nekoliko mjeseci. Po istoj uredbi, članom 36. određeno je da se 15. april 1992. godine tretira kao dan formiranja Armije R BiH, jer je do toga dana trebalo da se ujedine, u okviru Teritorijalne odbrane R BiH, sve naoružane snage, bez obzira na oznake i simbole.

¹⁷⁹ Isto, strana 25.

Sve navedene konstatacije u vezi sa formiranjem i nazivom A R BiH karakteristične su za iste procese i na području općine Vitez. Do 15. aprila 1992. godine na prostoru ove općine postojale su slijedeće vojne formacije: HVO, Patriotska liga, HOS i grupe naoružanih Srba u selu Tolovići. Sve su one bile organizirane od strane političkih stranaka: HDZ, SDA, HSP-a i SDS-a. Kada je Predsjedništvo R BiH donijelo spomenutu uredbu 8. aprila 1992. godine, Štab Patriotske lige Vitez i Izvršni odbor SDA Vitez su usvojili odluku kojom se ova vojna organizacija stavlja pod neposrednu komandu Opštinskog štaba Teritorijalne odbrane Vitez, odnosno, novog Štaba teritorijalne odbrane R BiH. Tom prilikom su Opštinskom štabu TO predati spiskovi od 1.772 pripadnika Patriotske lige, kao i sva materijalno-tehnička sredstva sa kojima je raspolagala ova vojna formacija. Ostale vojne formacije u općini Vitez su odbile svaku mogućnost priključenja novoj Teritorijalnoj odbrani R BiH.

Nakon napada i blokade Sarajeva od strane paravojnih jedinica SDS-a i bivše JNA, SDA Viteza je dobila obavijest od strane SDA Zenice, u aprilu 1992. godine, da uputi jednu grupu dobrovoljaca u Visoko. Zadatak je bio da sa ostalim patriotima pokuša deblokirati Sarajevo. Za taj zadatak sa prostora općine Viteza javili su se slijedeći dobrovoljci: Kalčo Derviš, Đananović Mesud, Žigonja Šaban, Ramić Adem, Muslić Edin, Žigonja Sefir, Luković Asmir, Varupa Amir, Varupa Nedžad, Varupa Izet, Trako Kadir, Žigonja Sedžad, Varupa Nedžad, Selava Zijad, Smajlović Hazim, Varupa Vahid, Favulović Atif, Novalić Muhamed, Mujičić Edin, Smajić Smajo i Haskić Suad. Ova grupa dobrovoljaca iz Viteza bila je praktično prva jedinica koja je trebala da ode na borbeni zadatak van prostora ove općine. Međutim, nakon što su, bez uniformi i naoružanja, stigli u Zenicu, zbog neorganiziranog prevoza i ranijeg odlaska zeničkih dobrovoljaca, grupa se morala vratiti u Vitez.

U Opštinskom štabu Teritorijalne odbrane Vitez došlo je, od polovine aprila do kraja juna 1992. godine, do značajnih kadrovskih promjena. Naime, kadrovi hrvatske nacionalnosti nisu iskazali lojalnost novom Štabu TO R BiH, ali su povremeno dolazili na posao i aktivno radili za potrebe lokalnog HVO-a. Osim toga, ulagali su velike napore da onemogućće organizaciono ustrojavanje i materijalno-tehničko osposobljavanje Teritorijalne odbrane Vitez. Zbog toga je tadašnji komandant Štaba TO Vitez, Hakija Čengić, u skladu sa odlukom Vlade R BiH, od 22. maja 1992. godine, i zahtjevom komandanta Štaba TO R BiH, od 18. juna 1992. godine, izdao rješenje o prestanku radnog odnosa slijedećim radnicima koji nisu dolazili na posao duže od 20 dana: Žigonja Stipi - pomoćniku komandanta za obavještajne poslove, Vrebac Želji - rukovaocu MTS-a, Granić Ani - referentu opštih poslova i Sajević Želji - pomoćniku komandanta za operativno - nastavne poslove.¹⁸⁰ Za razliku od radnika hrvatske nacionalnosti, bošnjački radnici u

¹⁸⁰ Rješenja o prestanku radnog odnosa u Opštinskom štabu TO-e Vitez za radnike: Žigonja

Opštinskom štabu su odmah izrazili svoju lojalnost novom Štabu TO R BiH. I prije toga, svi su oni pokazali visoku moralnu odgovornost i patriotizam, radeći aktivno na organiziranju Patriotske lige u Vitezu.

Osnovu nove Teritorijalne odbrane u Vitezu činile su jedinice Patriotske lige, kao i svi ostali patriotski opredijeljeni građani, bez obzira na nacionalnu, vjersku i političku pripadnost. Osim Bošnjaka, Teritorijalnoj odbrani priključilo se i nekoliko građana hrvatske i srpske nacionalnosti, tako da je ona, bar u početnoj fazi, imala multietnički karakter. Nakon kraćeg vremena, pripadnici hrvatske nacionalnosti su napustili TO i prešli u redove HVO-a, ponijevši sa sobom zadužene uniforme i naoružanje. Tako je TO Vitez postala gotovo u potpunosti jednonacionalna, iako je njen štab ulagao velike napore da ona dobije multietnički karakter koji bi odgovarao što više etničkoj strukturi stanovništva općine Vitez.

U početku, TO Viteza je bio organiziran na teritorijalnom principu, kao i Patriotska liga, odnosno, bio je organiziran kroz tzv. rejonske odrede: Preočica, Kruščica, Vraniska, Počulica, Ahmići, Sivrino Selo, Han Kompanija, Bila i Stari Vitez.¹⁸¹ U novom dijelu grada Viteza bio je formiran štab rejonskog odreda, ali on, praktično, nikada nije funkcionirao. Personalni sastav komandi rejonskih štabova bio je slijedeći:

1. Đananović Esad -Rejonski odred Preočica
2. Đelilović Hakija – Rejonski odred Kruščica i Vraniska
3. Hajdarević Refik – Rejonski odred Počulica
4. Sivro Nijaz – Rejonski odred Ahmići i Sivrino Selo
5. Zlotrg Nedim – Rejonski odred Han-Kompanija (nikada nije funkcionirao)
6. Salkić Enver – Rejonski odred Bila
7. Baručija Abdulatif – Rejonski odred Stari Vitez

Na osnovu naređenja Okružnog štaba OS Zenica, broj 04/946-2, od 09. 08. 1992. godine i Štaba Teritorijalne odbrane Viteza, broj 01 205-1/92., od 10. 08. 1992., pripadnici OS Opštinskog štaba Teritorijalne odbrane Vitez su bili obavezni da 12. avgusta 1992. polože i potpišu svečanu zakletvu. Za polaganje zakletve Štab TO Viteza je odredio da se to obavi na pet prigodnih lokacija u Preočici, Biloj, Kruščici, Dubravici i Starom Vitezu. U spomenutoj naredbi data je preporuka da se na polaganje zakletve pozovu i predstavnici političkih i privrednih struktura i da se u okviru svojih mogućnosti organizuje i kulturno-umjetnički program. Svečanostima polaganja zakletve prisustvovali su predstavnici komande Štaba odbrane

Stipu, Vrebac Željka, Granić Anu i Sajević Željku.

181 Izvještaj komandanta Odreda Stari Vitez o polaganju zakletve, broj 169/92., od 12. VIII 1992. godine, Izvještaj komandanta Odreda Počulica o položenoj zakletvi, broj 03/92., od 12.VIII 1992. godine i Izvještaj komandanta V odreda Sivre Nijaza od 14. VIII 1992. godine.

Vitez. Rejonski odredi su postupili po izdatim naredbama i 12. avgusta 1992. godine, u velikom procentu, pripadnici OS Štaba odbrane Vitez su i položili Svečanu zakletvu.

Tekst zakletve koju su polagali pripadnici A RBiH bio je slijedeći:

"ZAKLINJEM SE DA ĆU BRANITI NEZAVISNOST, SUVERENITET I CJELOVITOST BiH, DA ĆU SVJESNO I DISCIPLINOVANO IZVRŠAVATI SVOJE OBAVEZE I DUŽNOSTI PRIPADNIKA A RBiH, DA ĆU BRANITI NJENU SLOBODU I ČAST I U TOJ BORBI ISTRAJATI."

Osnovna aktivnost svih rejonskih štabova bila je vezana za organizaciono ustrojavanje jedinica i njihovo materijalno - tehničko opremanje. Praktična realizacija oba zadatka je išla dosta teško zbog nedovoljne spoznaje o stepenu opasnosti pred kojom se našao bošnjački narod općine Vitez. Pasivno posmatranje i iščekivanje šta će se dogoditi od strane mnogih pojedinaca znatno je otežavalo i usporavalo vojne pripreme. Ipak, najveći problemi bili su psihološke prirode, zbog toga što ljudi veoma sporo mijenjaju svoja uvjerenja, čak i u onim prilikama kada više nemaju gotovo nikakvog valjanog argumenta za svoje dotadašnje stavove. Zato se i dogodilo da je izgubljeno dosta vremena, dok je kod većine građana bošnjačke nacionalnosti preovladala spoznaja da JNA nije više armija svih građana i naroda, da HDZ i HVO ne želi očuvanje BiH, već njenu podjelu, da politički pregovori neće riješiti političku krizu, itd. Ponekad se dešavalo da su pojedinci na sastancima u mjesnim zajednicama prijetili aktivistima SDA da će ih prijaviti policiji zbog toga što u negativnom kontekstu govore i predstavljaju bivšu JNA.

Kolika je polarizacija vladala kod Bošnjaka općine Vitez oko pojedinih pitanja, kao što je naprimjer, pitanje odnosa prema bivšoj JNA, transparentno su pokazale demonstracije pred kasarnom u Travniku. Naime, HDZ je organizirala protest građana protiv bivše JNA zbog agresije na Republiku Hrvatsku. Tom protestu prisustvovalo je i dosta građana bošnjačke nacionalnosti iz Viteza. Drugi dan, poslije protesta pred kasarnom u Travniku, jedan broj građana bošnjačke nacionalnosti iz Viteza je učestvovao u nošenju hrane i cvijeća jedinicama JNA na Kupresu. Ovaj i drugi primjeri pokazuju veliku polarizaciju među Bošnjacima, ali i činjenicu da njihov pokušaj vojnog organizovanja nije imao za cilj ugrožavanje drugih naroda, već preventivnu mjeru za ličnu odbranu i očuvanje BiH kao države. Proces ustrojavanja jedinica Teritorijalne odbrane Viteza usporavao je i princip dobrovoljnosti, jer se pravilo "obaveze" nije moglo praktično provoditi. Sa jačanjem agresije na BiH, obaveza vojnog angažovanja svakog pojedinca postepeno je postajala pravilo, ali se posljedice za izgubljeno vrijeme nisu mogle izbjeći.

I proces materijalno - tehničkog opremanja jedinica Teritorijalne odbrane je išao dosta teško i sporo. Državni organi BiH nisu bili u mogućnosti da u početku snabdijevaju jedinice oružjem i municijom, već je tu obavezu i teret moralo preuzeti lokalno stanovništvo. Stanje sa naoružanjem i municijom se dosta popravilo nakon što je skladište vojne opreme i naoružanja u Slimenima napadnuto, početkom maja 1992. godine. Tom prilikom rejonski odredi su bili dosta aktivni, tako da su iz zapaljenog skladišta izvukli značajnu količinu vojne opreme i naoružanja. Kao primjer navodimo RO Počulica, koji je iz Slimena dovukao slijedeća materijalno-tehnička sredstva:

1.	Protivpješadijska rasprskavajuća mina 2A, 7 sanduka x 8 kom	56 kom
2.	Tenkovske mine – antimagnetne TAM - 4, 3 sanduka x 4 kom	12 kom
3.	Ručne bombe M – 75, 3 sanduka x 60 kom	180 kom
4.	Ručne bombe M – 52, 3 sanduka x 35 kom	105 kom
5.	Kumulativne mine M – 80 RB, 8 sanduka x 4 kom	32 kom
6.	Pješadijske antimagnetne mine =	100 kom
7.	Kumulativne mine M – 57 RB, 3 sanduka x 4 kom	12 kom
8.	Trotilski meci =	100 kom
9.	Protivtenkovske antimagnetne mine PAM – 1A, 1 sanduk x 4 kom	4 kom
10.	Tromblonske mine M - 60, 19 sanduka x 24 kom	456 kom
11.	Trenutne mine M – 68 P – 1, 2 sanduka x 5	10 kom
12.	Protivtenkovske ručne bombe = 1 sanduk x 9 kom	9 kom
13.	Tenkovske mine M – 60, 1 sanduk x 64 kom	64 kom
14.	Municija 7,62 mm, 9 sanduka x 1.120 kom	10.080 kom
15.	Municija 7,62 mm (obilježavajuća) 4 sanduka x 1.120 kom	4.480 kom
16.	Municija 7,9 mm, 2 sanduka x 900 kom	1.800 kom
17.	Municija 7,9 mm	500 kom
18.	Metaka sa trent. SVG granatom M-1, haubica M-56, M 18/61, M 2 i M – 4 (105 mm), 89 sanduka x 2kom	178 kom
19.	Metaka M 73 sa trenut. SVG granatom M 73 top 76 mm , M – 42 i tenk D – 56 TS, 23 sanduka x 4 kom	92 kom
20.	Trotilski meci, 3 sanduka x 100 kom	300 kom
21.	Ručni bacači (spaljeni)	2 kom
22.	Trenutna mina M – 73	12 kom
23.	PPRM	16 kom
24.	TP – M – 73	16 kom

Vod iz mjesne zajednice Lupac, koji je bio u sastavu RO Počulica, u skladištu Slimena preuzeo je 120 komada ručnih bombi M – 75, 20 komada granata za minobacač 82 mm, 25 komada PTM M – 60, 20 komada tromblonskih kumulativnih mina, 200 komada protivtenkovskih metaka 20 mm, 3 komada nagaznih mina i 1.200 komada municije 7,62 mm. Četa iz mjesne zajednice Preočica, koja je bila u sastavu navedenog RO Počulica, preuzela je slijedeća materijalno – tehnička sredstva u Slimenima: 45 komada trenutnih mina M

– 68, M – 82, 420 komada ručnih bombi M – 52, 180 komada ručnih bombi M – 75, 76 komada rasprskavajućih metaka PMP 2 A, 47.000 komada metaka 7,62 mm, 7.200 komada metaka 7,9 mm, 16 komada kumulativnih mina, 600 komada trotilskih metaka, 90 komada ručnih bombi i 2 puškomitraljeza M – 53.

S obzirom da se u aprilu 1992. godine pojačavala agresija na BiH, Teritorijalna odbrana Viteza se morala postepeno prilagođavati novonastalim prilikama. Po naredbi tadašnjeg komandanta Opštinskog štaba, formirana je 21. aprila 1992. godine prva manevarska jedinica na području Viteza. Osnovana je tako što je iz postojećih rejonskih odreda izdvojeno po 20 pripadnika, uz prethodnu ličnu saglasnost svakog pojedinca.¹⁸² S obzirom da je manevarska jedinica bila veoma slabo naoružana, po naredbi komandanta Opštinskog štaba, rejonski odredi su bili dužni da za pripadnike ove jedinice obezbijede neophodno naoružanje i municiju.¹⁸³ Objektivne potrebe su nalagale da se pripadnici ove jedinice odmah upućuju na liniju borbenih dejstava u rejonu Turbeta. Pošto na području Viteza nije postojala linija fronta, bilo je moguće, a i potrebno angažovati više boraca na linijama u Turbetu i Visokom. Zbog toga je Opštinski štab TO Viteza naredio rejonskim odredima da izdvoje još po pet naoružanih boraca za potrebe manevarske jedinice.¹⁸⁴

Na zahtjev više komande, Šab TO Viteza je 21. maja 1992. godine na ratište u Visoko uputio Viteški odred, koji je brojao oko 200 boraca. Za komandanta ovog odreda postavljen je Hakija Đelilović, nakon što je dobrovoljno pristao da obavi ovu časnu i odgovornu dužnost. Važno je naglasiti da pripadnici Viteškog odreda nisu imali uniforme i naoružanja prilikom odlaska u Visoko, zato što su više komandne strukture Teritorijalne odbrane preuzele obavezu da će obezbijediti neophodnu opremu za sve pripadnike Odreda. Viteški odred je bio angažovan na visočkom ratištu od 21. maja do 19. oktobra 1992. godine, kada prestaje njegov angažman na ovom ratištu zbog stalne opasnosti od napada HVO-a Viteza na bošnjačko stanovništvo ove općine. Važno je napomenuti da je Viteški odred bio jedna od prvih dobrovoljačkih jedinica sa prostora zeničke regije, koja je učestvovala u borbenim zadacima van prostora svoje općine u samom početku agresije na BiH. Pripadnici ovog odreda su na ovom ratištu vrlo savjesno i odgovorno izvršavali sve postavljene borbene zadatke, zbog toga su u više navrata bili i pohvaljeni. I prvi „Zlatni ljiljan“, koji je dodijeljen borcima sa prostora Viteza, dobio je, upravo, posthumno, pripadnik ovog odreda.

182 Naredba komandanta Opštinskog štaba TO Vitez za formiranje manevarske jedinice, br. 01/44-1/92., od 20. aprila 1992. godine.

183 Naredba komandanta Opštinskog štaba TO Vitez o prikupljanju naoružanja za potrebe manevarske jedinice, broj 01/44-3/92., od 21. aprila 1992. godine.

184 Naredba komandanta Opštinskog štaba TO Vitez za popunu manevarske jedinice, broj 01/60 - 3/92., od 7. maja 1992. godine.

U cilju što bolje organizacije jedinica Teritorijalne odbrane Viteza, krajem aprila 1992. godine, u svim rejonskim odredima formirano je po jedno odjeljenje vojne policije. Svako odjeljenje je imalo po šest boraca i jednog starješinu. Slično odjeljenje vojne policije formirano je i u okviru Interventne jedinice Opštinskog štaba TO Viteza.¹⁸⁵ U okviru Oružanih snaga R BiH bilo je potrebno formirati organe bezbjednosti i jedinice vojne policije iz slijedećih razloga: 1. U političkom i stranačkom nadmudrivanju i povlačenju lakoumnih poteza, pogotovo od strane predstavnika HDZ-a Vitez, došlo je do prekida rada legalnih organa vlasti koji više nisu mogli štititi interese građana u okviru zakonskih normi i ponašanja. 2. Masovno naoružavanje stanovništva dovelo je do porasta nesretnih slučajeva. 3. Šverc, kriminal i ratno profiterstvo se neprestano povećavalo. 4. Sređivanje stanja u jedinicama A RBiH u Vitezu, itd. U početnoj fazi razvoja vojne policije bilo je pripadnika svih naroda, ali zbog različitih političkih uticaja ona nije uspjela da održi multietnički karakter.

Zbog određenih propusta u radu, 24. jula 1992. godine smijenjen je komandant Štaba TO Viteza Hakija Čengić, i za novog komandanta postavljen je Đidić Šefkija. Promjene u Štabu Oružanih snaga Viteza, od strane lokalnog HVO-a tretirane su kao postupak koji je imao cilj zaoštavanje odnosa između dvije vojne formacije. Izvođenje takvih zaključaka je, s jedne strane, bilo apsolutno bez ikakvih osnova, s druge strane, takve konstatacije su bile u funkciji jačanja ekstremne struje u samom HVO-u, odnosno obezbjeđivanje što šire podrške hrvatskog naroda za buduće radikalne akcije. Sa stanovišta A RBiH u Vitezu, spomenute kadrovske promjene su trebale da otklone propuste prethodnog Štaba i ubrzaju organizaciono i materijalno-tehničko jačanje oružanih snaga na nivou općine.¹⁸⁶ Novi Štab Oružanih snaga Viteza je 4. avgusta 1992. godine transformisao rejonske štabove u rejonske odrede, a provedene su i određene kadrovske promjene. Novi štab našao se i pred novim obavezama. Jedna od njih bila je i priprema jedinice koja je 31. avgusta 1992. godine, pod komandom Mehić Mehmeda, upućena na Vlašić. Uslovi rada novog Štaba bili su izuzetno teški. Novi dio grada, gdje se do 20. oktobra 1992. godine nalazilo i sjedište Štaba, bio je potpuno okupiran od strane HVO-a. Dok je Komanda A RBiH u Vitezu ulagala napore na minimalnom opremanju jedinica za visočko ratište, HVO je vršio ubrzane pripreme za agresiju na tu istu armiju, koristeći sve materijalne potencijale

185 Naredba komandanta Opštinskog štaba TO Vitez o formiranju Vojne policije, broj 00 - 04, od 27. aprila 1992.god.

186 Personalni sastav novog Štaba A RBiH u Vitezu bio je sljedeći: Đidić Šefkija-komandant Štaba, Kalčo Sulejman-načelnik Štaba, Dugalić Ramiz-pomoćnik komandanta za bezbjednost, Ahmić Zikret-načelnik Vojne policije, Mujezinović Muhamed-načelnik Saniteta, Baručija Latif-pomoćnik komandanta za Logistiku, Patković Muhamed-pomoćnik komandanta za operativne poslove, Omerović Esad-načelnik Tehničke službe i Ahmić Čazim-pomoćnik komandanta za moral i politički rad.

viteške privrede. Ta agresija je, konačno, počela 20. oktobra 1992. godine, napadom HVO-a na Komandu A R BiH u zgradi Srednjoškolskog centra "Boris Kidrič" i kontrolni punkt u selu Ahmići. Napad je bio takvih razmjera da se može okvalificirati kao agresija, a ne obični incident. Bez obzira što je trajao jedan dan, i što je, nakon toga uspostavljeno krhko primirje, postoji sasvim dovoljno elemenata da se 20. oktobar 1992. godine može tretirati kao početak agresije HVO-a na Armiju R BiH i Bošnjake u Vitezu.

Za vrijeme napada HVO-a, Štab A R BiH Viteza se povukao u Stari Vitez, dio grada sa dominantno naseljenim bošnjačkim stanovništvom. Uslovi za dalji razvoj Armije na području Viteza su postajali sve teži, a obaveze prema frontovima u Turbetu i Visokom sve veće. U takvim uslovima, a u cilju efikasnijeg izvođenja borbenih dejstava, od jedinica I i II dobrovoljačkog odreda i dijela jedinica Opštinskog štaba A R BiH Viteza, formirana je 1. decembra 1992. godine Vojna jedinica 5077 Vitez, odnosno, 325. brdska brigada, sa ratnom oznakom T-30484.¹⁸⁷ Ova brigada je formirana po naredbi Štaba vrhovne komande Armije R BiH. U početku je imala dva bataljona i vod Vojne policije, sa ukupno 800 boraca. Prvi komandant ove jedinice, od njenog osnivanja do 16. aprila 1993. godine, bio je rezervni oficir Đananović Esad.

Osim 325. brdske brigade, i dalje je na nivou općine funkcionirao Općinski štab Armije R BiH Vitez, koji je pod svojom komandom imao dva protivdiverzantska odreda i još neke jedinice. Ovakvo ustrojstvo Armije, na dva nivoa u okviru općine, stvaralo je određene probleme i otežavalo njeno efikasnije funkcionisanje. Naime, 325. brdska brigada je bila orijentisana na izvođenje borbenih dejstava van područja općine Vitez, dok su jedinice pod komandom Opštinskog štaba imale zadatak da zaštite bošnjački narod u slučaju napada HVO-a. U takvim prilikama, između Opštinskog štaba i Komande 325. brdske brigade javljali su se, povremeno, nesporednosti i dileme oko toga da li više pažnje, u materijalno-tehničkom opremanju, posvetiti brigadi ili jedinicama pod komandom Opštinskog štaba. Takvih dilema, svakako, ne bi bilo da je postojalo više oružja i municije, i da nije prijetila svakodnevna opasnost od napada HVO-a. Da je ta opasnost bila realna, potvrdilo se 16. aprila 1993. godine, kada je HVO izvršio napad na sva područja općine Vitez na kojima je bio nastanjen bošnjački narod.

187 Vitez - otpor i borbe (1992 - 1995), juni 1998. godine, strana 1.

Republika Bosna i Hercegovina
 OPŠTINSKI ŠTAB TERITORIJALNE OBRANE
 Broj: 01-205-1/92.
 10. 08. 1992. godine.
 V I T E Z

Polaganje svečane zakletve za
 pripadnike OS, opštinskog
 štaba odbrane Vitez
 NAREĐENJE.-

3. TO POČULICA

Na osnovu Naredjenja okružnog štaba OS Zenica, broj
 04/946-2 od 09.08.1992. godine u kojem je precizirano
 da svi pripadnici OS moraju da polože svečanu zakletvu
 do 15.08.1992. godine,

N A R E Đ U J E M:

1. Dana, 12.08.1992. godine u 10,00 sati izvršiti postrojavanje pripadnika OS opštine Vitezuz polaganje svečane zakletve i potpisivanje iste.
2. Postrojavanje jedinica (odreda) i polaganje svečane obaveze izvršiti po sljedećem:
 - Na adekvatnom mjestu u Preočici pripremiti uslove i postrojiti:
 - "III ODRED TO" uz prateće jedinice,
 - "IV ODRED TO" uz prateće jedinice i
 - 2 preostala voda "II ODREDA TO" (bataljon)
 - Tekst zakletve će čitati komandant "III ODREDA TO" koji je odgovoran za organizaciju svečanosti.
 - Na adekvatnom mjestu u rejonu Bila pripremiti uslove i postrojiti:
 - "VII ODRED TO" i
 - dva preostala voda iz 2II ODREDA TO" (bataljon)
 - Tekst zakletve će čitati komandant "VII ODREDA TO" koji je odgovoran za organizaciju svečanosti.

- 2 -

- Na adekvatnom mjestu u Kruščici pripremiti uslove i postrojiti "X ODRED TO"
Za vod "II ODREDA TO" koji se nalazi na Ilidži organizovati samo potpisivanje svečane zakletve.
Tekst zakletve će čitati komandant "X ODREDA TO" koji je odgovoran za organizaciju svečanosti.
 - Na adekvatnom mjestu u Dubravici pripremiti uslove i postrojiti:
"V ODRED TO" i
"VI ODRED TO"
Tekst zakletve će čitati komandant "V ODREDA TO" koji je odgovoran za organizaciju svečanosti.
 - Na adekvatnom mjestu u Starom Vitezu pripremiti uslove i postrojiti:
"VIII ODRED TO" i
"IX ODRED TO" i
prateća četu "II ODREDA TO" (bataljon)
Tekst zakletve će čitati komandant "VIII ODREDA TO" koji je odgovoran za organizaciju svečanosti.
3. Svečanostima po navedenim rejonima će prisustvovati predstavnici komande Štaba odbrane Vitez.
 4. Na svečanost pozvati predstavnike političkih i privrednih struktura kao i komandante i zapovjednike ostalih jedinica OS u svojim rejonima.
 5. Zabranjujem da se na svečanostima toči alkohol, a sugerišem da se u okviru mogućnosti organizuje kulturno-umjetnički program.
 6. Komandanti zaduženi za organizaciju svečanosti će me najkasnije do 08,00 sati, 12.08.1992. godine izvjestiti o izvršenoj pripremi i mjestu održavanja svečanosti.
 7. Nakon završetka svečanosti komandanti su mi dužni dostaviti izvještaje o realizaciji zadatka, broju boraca, koji su dali zakletvu i ostalim momentima vezanim za zadatak.

KOMANDANT ŠTABA ODBRANE VITEZ
Džidić Šefkija

REPUBLIKA BOSNA I HERCEGOVINA
OPŠTINSKI ŠTAB ORUŽANIH SNAGA VITEZ
VII ODRED ORUŽANIH SNAGA VITEZ

DATUM:13.08.1992.godina

REPUBLIKA BOSNA I HERCEGOVINA
OPŠTINA GRADINE VITEZ
OPŠTINSKI ŠTAB TERITORIJALNE ODRADE
VITEZ

Datum: 13.08.1992.			
Gr. broj	Dr. o. i.	Prilozi	Vrijednost
04	205-G		

I Z V J E Š T A J

Sa davanja svečane obaveze VII odreda OS BiH

Dana 12.08.1992.godine sa početkom u 10:00 časova održana je svečanost povodom zakletve pripadnika Oružanih snaga Bosne i Hercegovine. Na svečanosti pored pripadnika OS BiH pozvani su i predstavnici OS Vitez i stranaka SDA, HVO i MUP-a, te predstavnici džemata Islamske vjerske zajednice Divjak.

Na svečanost su došli svi pozvani osim predstavnika HVO-a.

XXXXXXXXXXXXXXXXXXXX

Od 160 pozvanih obaveznika na zakletvu se odazvalo 109.

Dok je trajala svečanost okolna mjesta obezbjeđivala je Vojsna policija. Svečanost je protekla u najboljem redu i raspoređenju.



STRANKA DEMOKRATSKE AKCIJE
V I T E Z

Dana, 12.07.1992. godine

SAOPŠTENJE ZA JAVNOST

U Vitezu je 11.07.1992. godine održan sastanak Izvršnog odbora "SDA" Vitez sa intelektualcima i uglednim građanima muslimanske nacionalnosti, bez obzira na stranačku pripadnost.

Sastanak je održan sa ciljem da se ovi informišu o stavovima "SDA" Vitez povodom ustrojstva nelegalne vlasti "HVO" Herceg Bosne, kao i da bi se dobila informacija o mišljenju Muslimana po ovome.

U dužem otvorenom razgovoru istaknuto je duboko ogorčenje i neslaganje sa postupcima predstavnika Hrvata u Vitezu. Iako se deklarativno izjašnjavaju o suživotu sa Muslimanskim narodom svim svojim aktivnostima, koje su u posljednje vrijeme posebno intenzivirane, ne daju se vjera da bi tako i bilo u Hrvatskoj zajednici Herceg Bosni.

Na sastanku su zauzeti, između ostalih, i slijedeći stavovi:

Kako je u završnoj fazi formiranja organa vlasti "HVO" - Herceg Bosne i na području viteške opštine, kao nelegalnih organa vlasti, formiraće se Koordinacioni odbor za zaštitu interesa Muslimana Viteza, koji je ovlašten da u interesu Muslimana naše opštine zauzima stavove po pojedinim pitanjima.

Muslimani Viteza ne priznaju "HVO" Herceg Bosne kao organ vlasti i njihove odluke će smatrati nevažećim. Muslimani Viteza će poštovati legalno izabrane organe vlasti, a buduće promjene će priznati samo ukoliko budu u skladu sa važećim zakonima, odlukama SO-e Vitez i Platformom Predsjedništva države BiH.

Pored ovoga, razmatrana je i trenutna situacija u vezi sa odbranom Viteza i države BiH, te su doneseni određeni zaključci kako bi ista materijalno i odbrambeno bila jača.

KOMISIJA ZA INFORMISANJE
KOORDINACIONOG ODBORA ZA
ZAŠTITU INTERESA MUSLIMANA



VITEZA
[Handwritten signature]

Zapisnik

O stanju prostora u sjedištu SDA u Vitezu dana
06. 11. 92 godine.

- Otkrivena mala kancelarija namenski namijenjena, koja
 - kancelarijski sto razrijeđen, laticica namenski namijenjena
 - i dokumenta koja su bila u stolu namenski namijenjena
 - oko stola, stime što dio dokumentacije iz stola
 - i njezine sadržaja, iz stola su uzeti
 - pečati: SDA 3 kom (2 okrugla i 1 četvrtko
 - ratim pečat K O O R D I N A C I O N O G O D B O R A 214
 - 2 kom (1 okrugla i 1 četvrtko), ratim
 - ključevi od metalne kate, tako da se
 - može ustanoviti šta sadržava u
 - kati jer je kate zatvorena sa ključem
 - i bez ključeva. Iz kancelarije sadržaji:
 - telefonski aparat, motina za kucanje,
 - dvije grijalice, Paket video kasete (5 kom
 - iz kancelarije još sadržaj 2 vreće PVC
 - kesa (2000 kom). Sa zida kancelarije razrijeđen
 - stola okomom predjeduća Ređa Mehmedović
 - lepturane strani po njezini; odneti
 - dio dokumentacije; kancelarijskog namjena
 - kao i alata (očilo, ključevi, kabl i dr), dvije
 - grijalice, iz stola još otudilo 50 inicijela
 - kopirata, paket novine 7,65 za mrtolj,
 - 4 patrone eksploziva. Sa oglasne table podignute
 - sa dnevnice poginulih pripadnika Armije iz Viteza.
- Bećko Jaskin
Ured
- Antež dana 06. 11. 92 god.

BOJOVNICI HVO SU U NOĆI IZMEĐU 5. I 6. XI 1992. GODINE DEMOLIRALI PROSTORJE SDA VITEZ I SDP BiH I TAKO UPUTILI JASNU PORUKU DA U BUDUĆOJ HZ-HB NEĆE BITI MJESTA NI PRIPADNICIMA DRUGIH NARODA NITI NJIHOVIM POLITIČKIM STRANKAMA. NAVEDENI ZAPISNIK JE SAČINIO SEKRETAR SDA BEKTAŠ JASMIN.

SDA Vitez dana, 3.7.1992.godine

SAOPCENJE ZA JAVNOST

Nakon poznatih događanja od 18.06.1992. god. kada su pripadnici HOS-a bez ikakvog povoda i obrazloženja zauzeli zgradu stanice javne bezbjednosti te zgradu općine Vitez, i iste sa oružanim ljudima držali u okruženju do 28.06.1992.godine, blokirajući sve aktivnosti legalnih organa vlasti i dalje se nastavlja kriza u funkcionisanju legalne vlasti. I pored ovog nemilog događanja SDA je prihvatila razgovor sa predstavnicima HDZ-a, odnosno HVO-a Viteza. HVO Vitez je u toku istih istakla zahtjev da se na području općine Vitez ustupi vlast HVO-a - Hrvatske zajednice Herceg Bosna. Međutim, vođeni razgovori nisu dali neke značajnije rezultate. SDA Vitez izražava bojazan da je deklarisanje predstavnika HVO-a Vitez za suvereni i cjeloviti Republiku Bosnu i Hercegovinu samo verbalno.

Naime, u postupcima se uočava omalovažavanje napora organa vlasti Republike (nepriznavanje Predsjedništva, Vlade Republike BiH, kao i simbola naše Republike), favoriziranje organa vlasti Hrvatske zajednice Herceg Bosna u čemu vidimo povredu suvereniteta centralne vlasti na ovim prostorima, kao i prejudiciranje određenih pitanja teritorijalnog uređenja Republike Bosne i Hercegovine. Nedvosmisleno su izraženi stavovi za suverenost dijelova Republike BiH na etničkom principu.

Da bi upoznali javnost o stavovima SDA Vitez povodom ovih zbivanja dajemo pregled zaključaka Izvršnog odbora od 29.06.1992.god.:

1. Osuđujemo blokadu rada legalnih organa vlasti u Općini Vitez, jer za to nije bilo nikakvih opravdanih razloga, te tražimo od onih koji su blokirali legalnu vlast da omoguće nesmetan rad iste, kako ne bi došlo do još većeg haosa i težih posljedica.

2. Ne priznajemo nikakvu novu vlast koja bi eventualno uspostavila istim nasilnim metodama, kakvim je blokirana legalna vlast.

3. Učešće Muslimana u formiranju nove vlasti u ovim uvjetima zavisiće od toga u kojoj mjeri se ta vlast bude uspostavljala u skladu sa Statutom Skupštine općine i Platformom Predsjedništva Republike BiH.

4. Odbacujemo zaključke sa sastanka vojnog zapovjedništva TO HVO Vitez donesene 29.06.1992. jer isti nisu ovlašteni da donose odluke koje su u nadležnosti Ratnog predsjedništva (Kriznog štaba SO Vitez) i MUP-a R BiH.

5. Prihvatamo dalje razgovore sa HDZ-om Vitez oko rješavanja problema pod uvjetom da se na općini Vitez uspostavi stanje prije 18.06.1992.god.

6. Rukovodstvo SDA Vitez nema ovlaštenja da daje saglasnost na bilo kakvu regionalizaciju jer to može dati samo narod putem Referenduma ili putem nekog drugog oblika izjašnjavanja.

7. Sa ovim zaključcima upoznati domaću i svjetsku javnost kao i Predsjedništvo i Vladu Republike BiH, kao i o tome ko i kakvim metodama je blokirao rad demokratsku Vlast u Vitezu.

8. SDA Vitez je za mir i suživot sa svim narodima na ovom prostoru i neće ništa učiniti čime bi te plemenite principe doveo u pitanje.

Izvršni odbor SDA Vitez

Radnici organa uprave muslimanske nacionalnosti su u zadnje vrijeme na nedemokratski način dovedeni u veoma neza-vidan položaj.

Naime, od izdavanja rješenja Vlade HVO na ultimativan način, dovelo je ove radnike na postupke koji nisu primjereni demokratskog vlasti a ni Ženevskoj konvenciji o pravima na slobodu čovjeka.

Slijedeći potez iste Vlade je Naredba o zabrani ulaska u zgradu SO-e funkcionerima i radnicima muslimanske nacionalnosti koji nisu prihvatili rješenja.

Za iste radnike koji su prihvatili rješenja, ista ne znače ništa i oni ih ne uvažavaju i žele da dijele sudbinu radnika i funkcionera muslimanske nacionalnosti koji nisu potpisali ta rješenja.

Napominjemo da ovo upućujemo i Muslimanskom koordinacionom odboru i ~~Vladi HVO~~.

Šehin Džo
Zlora Tensda
Abduljević Fatima
Hadžić Kemal
Mujadžović Salimjan
Jalilović Mirza
Zukan Alina
Čosović Sabaheta
Muratović Alina
Eminović Zvezdana
W. 12/3
Čerkezović Anđelina
Mirić Zvezdana
Yalilović Anđelina
1992

HARIS ČIČIĆ

SAMOZVANA VLADA HVO VITEZA, U DECEMBRU 1992.GODINE, U ORGANIMA SKUPŠTINE OPĆINE VITEZ PROVODI FORMALNU SISTEMATIZACIJU RADNIH MJESTA, SA IZDAVANJEM NOVIH RJEŠENJA I PEČATOM TZV. HERCEG-BOSNE, UZ PRIMJENU JEDNOG USLOVA "KO POTPIŠE RJEŠENJE – OSTAJE NA POSLU, KO NE POTPIŠE – GUBI RADNO MJESTO". TAKO SE UZ KRŠENJE SVIH LJUDSKIH PRAVA, RADNICIMA NEHRVATSKE NACIONALNOSTI NAMETALA VLAST PARADRŽAVNE TVOREVINE HZ HB.

STRANKA DEMOKRATSKE AKCIJE VITEZ

- Izvršni odbor -

V I T E Z

Br. 01-326/92

Dana: 26. 11. 1992. god.

SAOPŠTENJE ZA JAVNOST

Od srijede, 25. 11. 1992. godine u zgradi Skupštine opštine Vitez nema ni-jednog predstavnika vlasti muslimanske nacionalnosti.

Naime, HVO Vlada opštine Vitez zaključila je da se zabrani ulazak u zgradu SO Vitez svima koji nisu prihvatili da rade u sistemu HVO vlasti HZ "Herceg Bosna". Tako je zabranjen ulazak predsjedniku i jednom članu Izvršnog odbora SO Vitez, predsjedniku Opštinskog suda za prekršaje Vitez, kao i za neke zaposlene radnike organa uprave, svi muslimanske nacionalnosti.

Izvršni odbor Stranke demokratske akcije Vitez izražava najžešći protest protiv ovakvog grubog i necivilizacijskog postupka. Je li ovo demokratija Vlade HVO Vitez, koju nam na sva usta verbalno nudi, kada pravo da rade imaju samo politički istomišljenici? Ovaj postupak ne možemo drugačije da okarakterišemo nego kao finiš prevrata tj. suspenzije legalnih organa vlasti u Vitezu.

Ističemo da već od 20.10.1992. godine policajci muslimanske nacionalnosti ne mogu obavljati svoj redovni posao samo zato što su smatrali da su sastavni dio policije Republike Bosne i Hercegovine, a ne u službi interesa Hrvatske zajednice "Herceg Bosna".

Poslije svega ovoga logično se nameće pitanje: Ko je sljedeći?

Skrećemo pažnju predstavnicima Hrvata da će snositi odgovornost za dalji razvoj situacija, jer ubijedjeni smo da će ovakvi postupci naići na osudu svih dobronamjernih građana naše Opština. Već su zaposleni u opštinskim organima uprave muslimanske nacionalnosti uznemireni i ogorčeni posljednjim postupcima HVO Vlade Vitez. U tom smislu spremni su da se solidarišu sa onima kojima su njihova radna mjesta nedostupna zbog političkih opredjeljenja.

Na kraju još jednom pozivamo HVO Vladu Vitez na razum i saradnju u cilju izgradnje zajedništva uz uvažavanje interesa svih građana Viteza bez obzira na nacionalnu ili političku opredjeljenost.



IZVRŠNI ODBOR SDA VITEZ

IME	PREZIME	
ŠEŠUM	LUBOVIĆ	AP
-II-	MOMČILO	PH-70
-II-	PERO	AP
-II-	UGJEŠA	AP
-II-	MILISAV	PH-70
-II-	GRUJO	AP
ZBERO	SLOBODAN	M56
SEČULIĆ	QUIVAN	AP
-II-	ALEKSA	AP
-II-	MILAN	Automat
-II-	SAVO	PH-70
-II-	MILCO	AP
-II-	NIKOLA	PAP
-II-	VOSTIN	PAP
-II-	MILOS	PH-53
-II-	ZARKO	AP
-II-	PERO	AP
-II-	ZORAN	AP
-II-	GORAN	PAP
-II-	ĐURO	AP
-II-	SVETOZAR	AP
-II-	VESELEKO	AP
-II-	ŠRETO	PAP
-II-	MIJO	PAP
-II-	VUKAŠIN	PH-53
-II-	SIMU	AP
IGNJIĆ	VLADIMIR	AP
-II-	DUŠKO	PAP

DRUGA STRANA IZVJEŠTAJA (IMAO JE 4 ILI 5 STRANICA) NA KOJEM SE VIDE PREZIMENA I IMENA LICA MJEŠTANA SELA TOLOVIĆA I VRSTA ORUŽJA S KOJIM SU BILA ZADUŽENA.

Republika Bosna i Hercegovina
 ARMIIJA BOSNE I HERCEGOVINE
 Štab odbrane Armije Vitez
 Broj: 800-352/92
 Vitez, 31.12.1992. godine

S P I S A K
 porodica poginulih boraca sa područja opštine Vitez

R. B.	PREZIME I IME	MJESTO								PODREČJE
1.	Trako Sanir	Novaci								
2.	Avdić Naim	Tolovići								
3.	Šipšić Edin	Tolovići								
4.	Mujkić Miralem	Vraniske								
5.	Trako Nevzudin	Preočica								
6.	Muhamedović Dževad	Vrhovine								
7.	...	Vrhovine								
8.	Marić Nizam	Divjak								
9.	Buljibašić Naim	Kruščica								
10.	Fazer Halid	Ahmići								
11.	Midžić Salho	Kruščica								
12.	Kargić Huso	Dubravica								
13.	Huren Sead	Kruščica								
14.	Trako Behaigja	Preočica								
15.	Redžić Reniz	Bukve								
16.	Feskić Munib	Kruščica								
17.	Talić Omar	Lupac								

Spisak zaključen rednim brojem 17.

COM. ZAPOVJEDNIKA ZA MORAL, IPL I 92

Refik Hajdarević

IZ NAVEDENOG SPISKA SE VIDI DA JE DO KRAJA 1992.GODINE SA PODRUČJA
 OPĆINE VITEZ POGINULO 17 BORACA ARMIJE RBH.

Senad Buljina i Nijaz Begović

PRIPREME ZA OTPOR AGRESIJI 1991.GODINE I ODBRANA OD AGRESIJE U 1992.GODINI NA PODRUČJU OPĆINE BUSOVAČA

ORGANIZIRANJE I FUNKCIONIRANJE VLASTI U BUSOVAČI U PERIODU 1990 - 1992. GODINE

1. Opće prilike poslije izbora 1990. godine

Prema popisu stanovništva iz 1991. godine, na području općine Busovača je živjelo ukupno 18.847 stanovnika, od čega 48% Hrvata, 45% Bošnjaka, 3,5% Srba i 3,5% Ostalih.

Na prvim demokratskim višestranačkim izborima održanim u novembru mjesecu 1990.godine, na općinskom nivou učestvovalo je sedam političkih stranaka sa tri koalicione liste, i to:

- Koalicija Hrvatske demokratske zajednice, Stranke demokratske akcije i Srpske demokratske stranke.
- Koalicija Socijaldemokratske partije i Demokratskog socijalističkog saveza.
- Koalicija Saveza reformskih snaga i Liberalne stranke.

Na osnovu rezultata izbora, sve stranke su dobile status parlamentarnih, i sve su imale svoje predstavnike u lokalnoj skupštini.

Osnovne karakteristike zamjene jednopartijskog sistema novim višepartijskim sistemom na nivou općine ogledale su se u sljedećem:

1. Na navedenim izborima pobijedila je Koalicija nacionalnih stranaka: Hrvatske demokratske zajednice, Stranke demokratske akcije i Srpske demokratske stranke.
2. Umjesto delegatskog, uveden je odbornički sistem u politici.
3. Imajući u vidu činjenicu da su u lokalnoj skupštini HDZ, SDA i SDS imale gotovo dvotrećinsku većinu, stranke pobjednice same organizuju i dijele općinsku vlast.

2. Kadrovska pitanja i konstituisanje općinskih organa vlasti

Formiranje novih lokalnih organa vlasti na području općine Busovača direktno je vezano za izborne rezultate septembarskih izbora 1990.godine i političkim dogovorima partnerskih stranaka iz pobjedničke koalicije nacionalnih stranaka.

Izborni rezultati stranaka koje su učestvovala na septembarskim izborima 1990. godine, govore da su Koalicija nacionalnih stranaka: Hrvatska demokratska zajednica, Stranka demokratske akcije i Srpske demokratske stranke, zajedno su osvojile 38 odborničkih mjesta, što je bilo sasvim blizu dvotrećinske većine, jer je Skupština općine Busovača brojala 60 odbornika. Na osnovu navedenog broja osvojenih mjesta u lokalnoj Skupštini i utvrđene liste kandidata sa kojom su nastupile na navedenim izborima, pobjednička koalicija je u Skupštini općine Busovača, pojedinačno gledano, imala:

- | | |
|-----------------------------------|-----------------------------|
| 1. Hrvatska demokratska zajednica | 20 odbornika ¹⁸⁸ |
| 2. Stranka demokratske akcije | 17 odbornika |
| 3. Srpska demokratska stranka | 1 odbornik |

UKUPNO: 38 odbornika

Nakon objavljivanja izbornih rezultata dolazi do intenziviranih pregovora između HDZ i SDA Busovača oko uspostave novih općinskih organa vlasti. SDS se zadovoljio dobivenim mjestom sekretara Izvršnog odbora Općine Busovača, tako da je nastavak pregovora između ostale dvije partnerske strane posmatrao nezainteresirano.

Da pobjednička euforija ne bi bila pomućena crvom sumnji i međusobnog nepovjerenja, stranke pobjednice vrlo brzo postižu dogovor oko podjele resornih mjesta, tako da su usaglašavanjem kadrovskih pitanja, stvoreni neophodni uslovi za početak funkcionisanja lokalnih organa vlasti: Skupštine općine Busovača i Izvršnog odbora Općine Busovača.

Skupština Općine Busovača

Na konstituirajućoj sjednici Skupštine općine Busovača, održanoj dana 16.12.1990.godine, verificirani su mandati izabranim odbornicima, date svečane izjave, te izvršeni izbori predsjednika i sekretara Skupštine općine Busovača, te predsjednika i sekretara Izvršnog odbora Općine Busovača.

U toku 1991. godine održano je nekoliko sjednica Skupštine općine Busovača. Rad ovog najvišeg organa odlučivanja na lokalnom nivou u navedenom periodu, odvijao se uglavnom bez nekih posebnih političkih protivrječnosti Hrvatske demokratske zajednice i Stranke demokratske

¹⁸⁸ Rezultati izbora održanih 1990.godine - Arhiva općine Busovača

akcije, kao dvije najbrojnije parlamentarne stranke.

No, kako to u životu obično biva, dobri odnosi među nacionalnim strankama pobjednicama neće dugo trajati. Do prvih nesporazuma i protivrječnosti dolazi sa pojavom prvih uniformisanih pripadnika, nelegalnih formacija HDZ koje se šetaju po samom gradu Busovači i okolnim mjestima, naseljenim pretežno Hrvatima (Tisovac, Bare, Polje, itd.), a potvrda sumnji u iskrene namjere HDZ Busovača i HDZ BiH dolazi u novembru 1991.godine, kada se formira tzv. Hrvatska zajednica Herceg -Bosna, u čiji je sastav, uz zalaganje i aktivnosti lokalnog HDZ, ušla i općina Busovača.

Stvarna potvrda iskrenih namjera HDZ-a predstavlja okupljanje čelnika Hrvatske zajednice Herceg- Bosna u Domu kulture u Busovači, u januaru 1992.godine, njihov odnos prema održavanju referenduma za cjelovitu Bosnu i Hercegovinu i agresivno ponašanje prema pripadnicima bivše Jugoslovenske narodne armije, koji su na prostorima općine Busovača bili stacionirani u tri kasarne.

O svemu navedenom bit će više rečeno u narednim poglavljima.

Navedeni događaji i postepena destrukcija rada legalnih organa vlasti općine Busovača kulminirat će preuzimanjem kasarni Draga i Kačuni, 26.04.1992., kao i dešavanjima u noći 09/10. 05. 1992. godine, kada zbog nesporazuma oko preuzimanja naoružanja iz kasarne Kaonik, HVO Busovača zavodi vojnu diktaturu, ističe hrvatske nacionalne zastave na sve značajnije objekte u gradu, čime praktično prestaju sa radom legalno izabrani organi vlasti općine Busovača, a samim tim, i Skupština općine Busovača.

VOJNO ORGANIZIRANJE BOŠNJAKA U BUSOVAČI

PATRIOTSKA LIGA

Shvatajući stvarnu ulogu bivše JNA na prostorima Jugoslavije, posebno u toku ratnih sukoba i agresije Srbije i Crne Gore na susjednu nam državu Republiku Hrvatsku, te vojno organiziranje ovdašnjih Hrvata, kroz njihovo masovno uključivanje u HVO (u to vrijeme ZNG – Zbor narodne garde), uže rukovodstvo Stranke demokratske akcije općine Busovača, odlučilo se na jedini mogući način organiziranja Bošnjaka Busovača - formiranje Patriotske lige, a na osnovu Uputa dobivenih od Centrale SDA BiH.

Sam proces formiranja navedene vojne organizacije odvijao se direktno preko Stranke demokratske akcije, na način sličan kao i u drugim susjednim nam općinama. Nešto ubrzanijem procesu formiranja ove vojne organizacije na prostorima općine Busovača u odnosu na većinu susjednih nam općina u znatnoj mjeri su doprinijeli faktori koji su Bošnjake Busovače doveli u specifičan položaj, a koji se ogledaju u sljedećem:

1. Na području općine Busovača su postojale tri vojne kasarne u kojima su bili stacionirani pripadnici bivše JNA (Kaonik, Draga i Silos), a koja se kroz dešavanja u Sloveniji i u Hrvatskoj već jasno opredijelila i stala na stranu Srba.
2. Sa područja općine Busovača već tada je otišao veći broj hrvatskih dobrovoljaca na ratišta u Hrvatsku, a koji se prije svog odlaska na navedena ratišta organizirano obučavaju, između ostalog, i na području općine Busovača.
3. Uz već izraženu mržnju užeg rukovodstva HDZ-a Busovača prema pripadnicima JNA stacioniranim na ovim prostorima, dolazi do saznanja o tajnom naoružavanju Hrvata sa područja općine Busovača, a već tada su primjetne i njihove aktivnosti na svim poljima odvojenog organiziranja, što je vidljivo kroz uniformisane pripadnike, Bošnjacima do tada nepoznatih formacija, sa oznakama susjedne nam države Republike Hrvatske, koje šetaju kroz Busovaču i druga naseljena mjesta na području Općine.
4. Već tada se dalo zaključiti da u slučaju vojnog angažiranja na području općine Busovača, Opštinski štab teritorijalne odbrane Busovača ne bi mogao funkcionisati jedinstveno, jer su susjedi već formirali svoje jedinice za koje se znalo da ne bi ušle u sastav OpŠTO.

Sve navedene pretpostavke ubrzale su aktivnosti čelnika Stranke demokratske akcije Busovača na organiziranju bošnjačkog naroda na vojnom planu, koja već od početka juna mjeseca 1991. godine vodi stalne aktivnosti na organiziranju Štaba Patriotske lige općine Busovača.

Osnovna aktivnost u to vrijeme svodila se na iznalaženje povjerljivih kadrovskih rješenja sa vojnim znanjem, koji bi organizovali, pripremali i vodili jedinice Patriotske lige na području Općine u slučaju potrebe. Zadužena lica od strane vrha SDA BiH dolaze u Busovaču i zajedno sa rukovodstvom SDA Busovača formiraju tim koji će raditi na organizovanju patriotski opredijeljenih građana za odbranu BiH.

Za komandanta Štaba Patriotske lige Busovača imenovan je gospodin Džemal Merdan, koji je veoma brzo otišao na dužnost komandanta Štaba PL Regije Zenica.

Osnovne aktivnosti izabranog Štaba ogledale su se u jačanju svijesti kod bošnjačkog naroda u neophodnosti njegovog vojnog uvezivanja kroz formiranje jedinica Patriotske lige, zbog mogućnosti agresije od strane JNA, uz istovremeno ukazivanje na složenost situacije u kojoj se u navedenom periodu našao bošnjački narod Bosne i Hercegovina. Vršiti se obučavanje manjih grupa na lokalitetima Zahor i Hum jačine do odjeljenja, u koje su najvećim dijelom uključeni pripadnici rezervnog sastava policije.

Posljednja tri mjeseca 1991. godine aktivnosti se provode u najvećoj

tajnosti, tako da veliki broj angažovanih ljudi nisu znali jedni za druge, osim užeg rukovodstva PL-a.

Pored obučavanja manjih grupa koje su se mogle izdvojiti, dosta se radilo na obezbjeđenju materijalne baze za opremanje jedinica (nabavka naoružanja, municije, uniformi, sanitetskog materijala, itd.).

Karakteristika aktivnosti navedenog Štaba se ogledala u velikim odricanjima i rizicima kojima su bili izloženi njegovi članovi. Naime, prvo je trebalo pronaći ljude koji podupiru navedene aktivnosti i ideje, a koji istovremeno posjeduju odgovarajuća vojna znanja neophodna za organiziranje vojnih jedinica. Uz to, sve aktivnosti u navedeno vrijeme mogle su se okarakterisati kao formiranje paravojnih formacija, što bi za nosioca navedenih aktivnosti moglo imati neželjene posljedice.

Olakšavajuća okolnost za prikupljanje kadrova i javljanje dobrovoljaca zainteresiranih za uključivanje u jedinice Patriotske lige su svakako aktivnosti koje je u to vrijeme vodio HDZ na području općine Busovača (oružane formacije), kao i rat koji se već vodio u susjednoj Hrvatskoj.

Nakon mnogo uloženog truda, analizirajući urađeno na terenu, Štab Patriotske lige Busovača, odlučuje da se što prije formiraju jedinice Patriotske lige na teritoriji općine Busovača. Tako je već 18. oktobra u Lugovima, ispred Osnovne škole, izvršena smotra jedinice jačine voda koja je sa sobom imala slijedeće naoružanje:

AP-1,

M-48-2

Lovački snajper 2

Lovačka puška sačmarica – 10

Pištolja – 4

Ostalo, bez oružja.

Smotru je izvršio Komandant regionalnog štaba PL Zenica, a istoj su prisustvovali, pored obaveznih, i predsjednik SDA Busovača.

Istoga dana u Kačunima formirana je prva jedinica Patriotske lige jačine čete. Tog dana rukovodstvo navedene jedinice dobilo je i konkretne zadatke za dalji rad. Između ostalog i da obavi pojedinačni razgovor sa svakim pripadnikom ove jedinice, te da vodi aktivnosti na okupljanju što većeg broja vojno sposobnog stanovništva i njegovo uključivanje u ovu i druge jedinice čije je formiranje bilo u toku.

Štab PL-e, sa rukovodstvom SDA, intenzivno vodi aktivnosti na formiranju jedinica na području čitave općine, a naročito u sredinama gdje većinski žive Bošnjaci. Tako, već krajem dvanaestog mjeseca, u svim selima sa većinskim bošnjačkim stanovništvom imamo formirane jedinice, pa čak i u samom gradu Busovači. Najveći dio svojih aktivnosti usmjeravaju na omasovljavanje članstva i organiziranje jedinica u što većem broju mjesta na području općine. Odabrani aktivisti, sa kojima se posebno radilo,

veoma uspješno obavljaju dobijene zadatke, a posebno u mjestima u kojima je raspoloženje stanovništva za ulazak u sastav Patriotske lige bilo najizraženije. Zato se, na osnovu Plana formiranja jedinica Patriotske lige na području općine Busovača i uspješno formirati veliki broj jedinica, kako je već rečeno.

Jedinice su formirane na teritorijalnom principu (svako selo je imalo vod, izuzev Kaćuna gdje je jedinica bila veličine čete).

U svim mjestima gdje su formirane jedinice Patriotske lige formirane su sanitetske stanice

Naravno, tako nešto nije bilo moguće organizirati za mjesta u kojima je koncentracija HVO snaga bila mnogo veća, ali je navedenim činom stvarana sigurnost kod građana i očuvano jedinstvo Bošnjaka Busovače po pitanju vojnog organiziranja.

Nabavljeno je 60 poluautomatskih pušaka koje su raspoređene na čitavom području općine, a po procjeni štaba PL i rukovodstva SDA.

Interesantno je napomenuti da je rukovodstvo SDA Busovača i članovi Štaba PL do kraja 1991. godine obavilo više od 1200 pojedinačnih razgovora sa pojedincima koji su se uključili u jedinice PL, te da je veoma mali broj onih koji nisu htjeli da se uključe. Oko 95% lica koja su se uključila u jedinice, bili su glasačko tijelo SDA na višestranačkim izborima.

Početak 1992. godine, aktivnosti Štaba PL-a se intenziviraju, a najviše se ogledaju u slijedećem:

1. Ukupnjavanje jedinica i postavljanje kvalifikovanih i obučanih kadrova,
2. Edukacija komandnog kadra,
3. Obuka jedinica,
4. Logističko obezbjeđenje.

U cilju realizacije naprijed navedenih zacrtanih zadataka, Štab PL Busovača, u dogovoru sa Republičkim i Regionalnim štabom PL-a već 02.01.1992. godine organizirana je smotra čete Kaćuni sa naoružanjem u Kaćunima, u mjestu Male Bare, oko 250 metara sjeverno od kasarne Silos, u kući Mekić Feuza.

Navedenoj smotri, između ostalih, prisustvovali su predstavnici Štaba PL BiH, komandant Regionalnog štaba PL Zenica i dva člana njegovog štaba, te Štab PL Busovača i dio rukovodstva SDA Busovača.

Na dan smotre jedinica je raspolagala i određenim količinama naoružanja:

Automatska puška	14 kom
Poluautomatska puška	6 kom
Puškomitraljez M-72	1 kom
Lovački karabin	6 kom
Lovačka sačmara	7 kom
Pištolji	24 kom

Navedene količine naoružanja nisu bile dovoljne za stvarne potrebe jedinice, a i interesovanje za uključivanje u jedinicu je bilo svakim danom sve izraženije.

U Lugovima se radi na formiranju Odreda koji je postrojen 18. marta ispred Škole, u čijem sastavu su bile tri čete, vod Solakovići, logistički vod, odjeljenje veze i komanda odreda. U njegov sastav su ušle jedinice iz sela koja obuhvata Mjesna zajednica Lugovi.

U Gornjoj Rovni formirana je samostalna četa 04.04., a u Kaćunima formiran odred, 15.04.1992. godine.

U drugim sredinama formirane su čete, a tek 13. maja Odred Kaonik i 01.06. Odred u Busovači.

U okviru edukacije komandnog kadra, u martu mjesecu u Osnovnoj školi u Lugovima održan je seminar na temu „Organiziranje jedinica, njihovo stanje i struktura, te logističko obezbjeđenje“. Seminaru su prisustvovali komandiri formiranih četa, veliki broj komandira vodova, te Štab PL-a, a predavači su bili: komandant Štaba PL Busovača, pomoćnik za obavještajne poslove, pomoćnik za logistiku i sanitetski oficir.

Pored navedenog seminara za komandni kadar, održana je isti dan obuka bolničara koju je realizirao oficir za sanitet. Prije toga, obuka ovoga kadra je obavljena još dva puta.

U okviru logističkog obezbjeđenja, aktivno se radi na nabavci naoružanja. Apeluje se na aktiviste da nabavljaju oružje, a vrh stranke SDA ulaže maksimalne napore po ovom pitanju.

Štab PL-a, u saradnji sa aktivistima SDA, u ovom periodu izvodi nekoliko akcija na širem području Srednje Bosne i uspijeva obezbijediti veće količine sanitetskog materijala, a obezbjeđuju se i kreveti za poljsku bolnicu u Lugovima.

Neposredno poslije smotre čete Kaćuni u ugostiteljskom objektu „CRNI“ formira se komandno mjesto, a rad istog je bio polujan (za sjedište te čete znali su komandiri jedinica sa područja općine i rukovodstvo SDA i Štab PL-a).

Raspisivanje referendumu o nezavisnosti, kao i neželjeni događaji u Sarajevu doveli su do spontanog okupljanja pripadnika PL sa područja čitave općine kod ovog ugostiteljskog objekta, gdje je od 02. marta formirano i Komandno mjesto Štaba PL Busovača. Odatle su se usmjeravale aktivnosti, vođeni dogovori i izdavani zadaci za sve jedinice PL-a sa područja općine. Događaji sa pripadnicima HDZ-a i njihova neodlučnost (hoće izići na referendum ili ne) kao i dešavanja u Sarajevu i drugim gradovima istočne Bosne dovode do toga da se sve veći broj pripadnika, pa i onih koji su sumnjali u ispravnost ideje formiranja PL-a, sve više prijavljuju i bivaju uključeni u jedinice.

Nedostatak naoružanja, sredstava veze, finansijskih, kao i drugih MTS-a umnogome otežavaju rad Štaba. Mnogi u vlastitoj režiji dolaze do oružja

(kupuju ili sami prave puške i druge vrste naoružanja) od maskirnih šatorskih krila šiju se maskirne uniforme. U samom gradu Busovači formira se vod od dvadesetak odabranih dobrovoljaca koji svojim aktivnostima doprinose osjećanju sigurnosti Bošnjaka u samoj Busovača, kojom se uveliko kreću uniformisani i naoružani pripadnici HVO-a.

Početakom aprila 1992.godine jedinice HVO-a, na dijelovima općine koje kontrolišu, uspostavljaju punktove i pokušavaju da kontrolišu kretanje pripadnika PL i drugih građana nehrvatske nacionalnosti, te blokiraju prilaze kasarnama Draga i Kaonik.

SDA i Štab PL u više navrata pokušavaju da se dogovore sa rukovodstvom HDZ-a oko rješavanja ovih problema, međutim svaki dogovor koji je postignut u veoma kratkom roku je i pogažen. Pripadnicima JNA u Dragi i Kaoniku ograničava se snabdijevanje vodom, strujom pa djelimično i hranom i zahtijeva se od istih da kasarne što prije napuste i predaju.

Tako je dogovoreno da JNA napusti kasarne Draga i Silos, te iste predaju jedinicama TO - PL-a i HVO-a.

Dana 25.04.održana su dva sastanka, jedan u općini, kojem su prisustvovali predstavnici SDA, HDZ-a, Štaba PL i komande jedinica HVO-a. Formirana je Komisija za primopredaju ove dvije kasarne.

Istog dana poslije sastanka u Općini, održan je sastanak u hotelu Tisa, kojem su prisustvovali Komandant Regionalnog štaba PL Zenica i Komandant štaba PL Busovača, s jedne strane, te Kordić i Filipović sa druge strane. Dogovoreni su detalji oko preuzimanja kasarni, kojom prilikom je dogovoreno da u kasarne uđu po jednak broj pripadnika PL-a i HVO-a.

Dogovor nije ispoštovan od strane HVO-a. Formiranoj komisiji od strane općine nije omogućen rad, a kasarna Draga je blokirana jedinicama HVO-a. Rezultat takve aktivnosti i nepoštivanje dogovora od strane HVO-a, kako prema bošnjačkoj strani tako i prema JNA, rezultiralo je bombardovanjem Busovače i Kaćuna od strane avijacije JNA 26.04.1992. godine, neposredno po preuzimanju kasarni.

Važno je napomenuti da su štab PL-a i SDA imali određenu saradnju sa komandnim kadrom u sve tri kasarne, a posebno imajući u vidu da je u kasarnama, pored komandnog kadra, bilo i vojnika Bošnjaka sa područja općine Busovača.

Vojnici Bošnjaci sa područja općine Busovača su već u februaru napustili kasarnu Draga, sa oružjem, a jedan dio vojnika Bošnjaka iz drugih krajeva, koji su bili u kasarni Silos, su se uključili u jedinice TO-PL-a i ostali na ovim područjima do kraja rata. Rezultati ove saradnje koja je u većem dijelu bila tajna, su se osjetili kroz iznošenje dijela naoružanja iz kasarne Kaonik, što organizovano i što pojedinačno, kroz lične veze pojedinaca u neposrednoj blizini kasarne, tako da se može reći da je naoružan jedan vod i to na područjima u neposrednoj blizini kasarne Kaonik (Skradno).

U noći 13./14. april, iz kasarne Silos je iznešeno svo naoružanje sa municijom (osim jedne automatske puške) uz pomoć komandira straže i njegovog zamjenika (u kasarni bilo 12 ljudi). Sa ovim naoružanjem je dopremljen vod iz sastava čete Kaćuni, koji je 21.04.1992. upućen na svoj prvi ratni zadatak u Travnik, a Štab TO Travnik ih uputio u Turbe na zaustavljanje prodora četnika u Turbe. Jedinica je na ratištu ostala dva dana, uspješno obavila dobiveni zadatak, a u borbenim dejstvima jedinica je imala jednog teže ranjenog.

Složeni odnosi između Hrvata i Bošnjaka posebno se zaoštravaju prilikom preuzimanja kasarne Kaonika - 09. i 10 maja. I pored prethodno postignutih dogovora oko preuzimanja kasarne, HVO blokira našu pripremljenu jedinicu za preuzimanje, koja je bila smještena u ugostiteljskom objektu „Leptir“, a na punktu HVO-a, ispod sela Skradno, dolazi do pucnjave, kom prilikom je ranjen jedan naš pripadnik i jedan pripadnik HVO.

Zapovjedništvo HDZ-a poziva komandanta Regionalnog štaba PL-a, koji je bio u navedenom objektu, da dođe na dogovor u Busovaču, što ovaj i čini, te sa sobom vodi jednog od saradnika.

Isti su zadržani u podrumu pošte Busovača, gdje su ispitivani i isprebijani, te tek drugi dan pušteni.

Zapovjedništvo HDZ-a donosi naredbu o zabrani postojanja bilo koje druge formacije osim HVO-a, te ograničava kretanje nehrvatima na području općine Busovača. (Kopija Naredbe u prilogu).

Zbog uvjeta koji su tada vladali u samom gradu Busovači, Štab PL-a svoje sjedište prebacuje u Lugove, te uz suglasnost Komande Regionalnog štaba TO Zenica formira Privremeni štab TO koji, takođe, privremeno vodi Brajić Abdulkadir, koji je do preuzimanja kasarni Draga i Silos bio komandant istih.

OPĆINSKI ŠTAB TERITORIJALNE ODBRANE BUSOVAČA

Vojno organizovanje Hrvata u postrojbe HVO, odnos rukovodstva HDZ Busovača prema pripadnicima bivše JNA stacioniranim na području općine Busovača, sve masovnije (sada već otvoreno) naoružavanje Hrvata Busovače, umnogome su usložnjavali uslove rada Općinskog štaba teritorijalne odbrane Busovača, što je samo od sebe nametalo potrebu njegove reorganizacije. Problemi se osjećaju već u zadnjem kvartalu 1991. godine, a posebno su izraženi početkom 1992.godine.

I pored činjenice da je veći broj ovdašnjih Hrvata u to vrijeme bio u tadašnjem sastavu Općinskog štaba Teritorijalne odbrane, bilo je više nego jasno da će najveći broj njih u najskorije vrijeme preći u postrojbe HVO Busovača, što se i desilo i to iz više razloga:

1. Što su takvi iz dana u dan ostajali u sve izraženijoj manjini, iz razloga što su se ovdašnji Hrvati sve masovnije vojno organizirali uključivanjem u postrojbe HVO.

2. Što su oni koji nisu prihvatili diktat rukovodstva HDZ i HVO Busovača bili izloženi svakodnevnim pritiscima onih koji nisu razmišljali kao ovdašnji Hrvati, pripadnici Općinskog štaba teritorijalne odbrane.

Već tada je bilo jasno da će okosnica i gro članstva u OpŠTO Busovača i njenim jedinicama činiti ovdašnji Bošnjaci.

Štab PL Busovača, koji je do Odluke Predsjedništva R BiH, do proglašenja neposredne opasnosti imao formiran jedan odred, jednu samostalnu četu i u svim naseljenim mjestima gdje su živjeli Bošnjaci jedinice ranga četa i vodova, stavljaju se na raspolaganje Štabu TO, čija je uloga na dan donošenja Naredbe Predsjedništva R BiH o ulasku svih jedinica u sastav TO bila veoma mala, jer formacije koje je imao štab TO na papiru nije mogao da stavi u funkciju.

Osnovni razlog je što je HVO organizirao Hrvate u jedinice HVO-a, SDA Bošnjake u jedinice PL-a, a neangažirani dio građana sa područja općine u ovim jedinicama je bio veoma mali da bi mogao da predstavlja bilo kakvu snagu sa kojom bi Štab TO nastupio.

Štab već početkom 1992.godine ne raspolaže nikakvim materijalno-tehničkim sredstvima. Naoružanje TO je pod kontrolom JNA, a magacin koji se nalazio uz samu zgradu milicije je u potpunosti opustošen od „nepoznatih“ počinitelja.

U takvim okolnostima, i pored mnogih pokušaja Komandanta OpŠTO, Štab TO ne može da funkcioniše, a naročito poslije dešavanja 26. 04. i 9/10. 05. 1992. godine (preuzimanje kasarni, bombardovanje Busovače i Kaćuna, te zavođenje vojne diktature od strane HVO-a).

Nemogućnost funkcionisanja Štaba dovodi do toga da njegovu ulogu u najvećoj mjeri preuzima Štab PL-a, uz suglasnost Komandanta OpŠTO, koji je pod stalnim nadzorom i pratnjom HVO-a, te je onemogućen da svoju funkciju obavlja u potpunosti.

Tako je 15. 04. u Kaćunima formiran Odred, te 13. 05. Odred Kaonik, kao sastavnice Štaba TO, iako isti nije mogao da funkcioniše onako kako je trebao. U prilog tome govori i činjenica da je u Odredu Kaćuni bilo uključenih i Hrvata i Srba.

Poslije dešavanja 09/10. 05. 1992. godine, uz suglasnost Okružnog štaba Zenica i komandanta OpŠTO Busovača, formira se privremeni štab TO u Lugovima, koji je uglavnom sastavljen od članova Štaba PL-a, a na čelo istog je postavljen gospodin Brajić Abdulkadir, dojučerašnji komandant kasarni Draga i Kaćuni, kao privremeno rješenje.

Osnovne aktivnosti novoizabranog privremenog OpŠTO Busovača u navedenom periodu bile su:

1. Pribavljanje naoružanja i municije do kojih se dolazilo na razne načine (putem SDA, ličnom kupovinom od strane pojedinaca iz

- vlastitih sredstava, stavljanjem u funkciju priprema za odbranu lovačkog naoružanja vlasništvo pojedinaca itd.).
2. Pribavljanje intendantske opreme.
 3. Organiziranje vježbi na minobacaču (u to vrijeme nabavljen je jedan MB 120 mm), kao i vršenje obuke na pješadijskom naoružanju.
 4. Organiziranje eventualne linije odbrane prema snagama HVO.
 5. Organiziranje noćnih straža u svim selima u kojima su živjeli Bošnjaci.
 6. Organiziranje dnevnih patrola koje su vršile izviđanje prema srpskim selima na području općine Zenica.
 7. Organiziranje stalne straže na čuvanju strateški važnog objekta Hum u mjestu Ledenice, gdje je prema procjeni Štaba, moglo doći do koncentrisanja Srba iz Bilješeva i provokacija prema bošnjačkom stanovništvu.
 8. Pripreme i upućivanje prve jedinice dobrovoljaca na ratište u Visoko (15.06.1992. godine, prvih 165 dobrovoljaca otišlo je na ratište u Visoko, o čemu će biti više riječi u narednim poglavljima).

Sjedište novog privremenog Općinskog štaba Teritorijalne odbrane Busovača bilo je u prostorijama četverorazredne škole u Lugovima i u vikend-objektu čiji su vlasnici Smailbegović Muamera i Remzija, gdje isti ostaje sve do 02.07.1992. godine, kada Općinski štab Teritorijalne odbrane Busovača preseljava u kasarnu Silos u Kaćunima.

U cjelini gledano, novi privremeni Općinski štab Teritorijalne odbrane Busovača, bez obzira što zvanično nije bio legalan, naprijed navedenim aktivnostima u potpunosti je opravdao svoje postojanje. To se, prije svega, odnosi na nastavak započetih aktivnosti na vojnom organiziranju Bošnjaka Busovače, na davanju do znanja svima, pa i kolebljivim i sumnjičavim Bošnjacima Busovače, da uvođenje vojne diktature u Busovači od strane HVO ne znači da će Bošnjaci ubuduće biti narod drugog reda na ovim prostorima ili da će nestati.

Uvodi se red, vrši obuka jedinica, opremanje istih naoružanjem i drugim materijalno-tehničkim sredstvima, te parira postrojbama HVO-a koje su tada imale kontrolu na oko 50 % teritorije općine, i što je veoma bitno, nad svim privrednim subjektima i najvećim dijelom glavne komunikacije na području općine Busovača, što su maksimalno i koristili.

I u takvim okolnostima, stalno se vrše pregovori, kako između stranaka, tako i vojnog dijela oko normaliziranja stanja na području općine, jer ni postrojbama HVO-a nije odgovaralo ovakvo stanje zato što nisu mogli slobodno da komuniciraju između općina Busovača i Kiseljak, a iz razloga što su jedinice Odreda Kaćuni kontrolisale komunikaciju u dijelu Kaćuna,

te istu presijecale po potrebi i u zavisnosti od situacije, što se uglavnom dešavalo prilikom svakog ekscesa koji naprave pripadnici HVO-a prema pripadnicima PL-a i TO-a.

Stanje se „smiruje“ i u takvim okolnostima 01. 06. 1992. godine formira se Odred Busovača.

Na osnovu Naređenja Okružnog štaba Teritorijalne odbrane Zenica da se sa područja općine Busovača uputi jedna jedinica isključivo dobrovoljaca na ratište u Visoko, radi deblokade Sarajeva, Općinski štab Teritorijalne odbrane Busovača preduzima aktivnosti na prikupljanju dobrovoljaca za obavljanje dobijenog zadatka.

Dana 15. 06. 1992. godine kod Osnovne škole u Lugovima prikupilo se 165 dobrovoljaca za odlazak na navedeno ratište. Svi oni su bez oklijevanja potpisali izjavu o dobrovoljnom odlasku na ratište u Visoko.

Nakon izvršenih kratkih priprema, jedinica na čelu sa gospodinom Mekić Hrustanom, dijeli se u dvije grupe i odlazi na izvršenje zadatka. Prva grupa odlazi pravcem Lugovi - Mladoš - Kondžilo - Moštre - Visoko, a druga grupa će na svoje odredište stići pravcem Lugovi - Bilalovac - Brezovik - Moštre - Visoko.

Jedinica po dolasku u Visoko smješta se u Osnovnu školu "Asim Fetahagić", gdje ostaje da čeka dobijanje konkretnog zadatka.

Dana 25. 06. 1992. godine jedan dio jedinice jačine 80 boraca je transporterom prebačen u mjesto Buci. Tu je ista smještena u Osnovnoj školi, zajedno sa Željezarskim bataljonom, iz Zenice, gdje je izvršeno zaduženje naoružanjem i po jednim borbenim kompletom municije.

Prvi ratni zadatak jedinica dobija dana 28. 06. 1992. godine, kada u sastavu Željezarskog bataljona učestvuje u napadu na selo Vlajčići. U toku izvršenja navedenog zadatka dva naša pripadnika su lakše ranjena. I pored činjenice da zadatak nije izvršen, ohrabruje to što su u prvom vatrenom iskušenju naši pripadnici prišli kao već prekaljeni borci, a što će u narednim velikim okršajima sa agresorom doći do punog izražaja.

Jedinica se sa navedenog ratišta vratila dana 30. 06. 1992. godine, u ranim jutarnjim satima.

Kako prostor u Lugovima nije zadovoljavao stvarne potrebe jednog organizovanog OpŠTO, a kasarna u Silosu je već bila napuštena od strane pripadnika bivše JNA, odlučeno je da se Općinski štab Teritorijalne odbrane Busovača preseli u navedenu kasarnu, što je i učinjeno dana 02. 07. 1992. godine.

Rukovođenje Štabom ponovo preuzima Husein Hadžimejlić, ali sada u znatno boljim uvjetima nego što je to bilo u Lugovima gdje se mogu kvalitetnije pripremati jedinice za izvršenje narednih zadataka do kojih će uskoro doći. Tako već 14. 08. 1992. godine upućuje se jedinica od 90 ljudi na ratište na područje općine Visoko.

U Visoko stižu naredni dan u 01.00 sati i bivaju razmješteni u rejonu sela Stuparići, po domaćinskim kućama. Isti dan, nakon izvršenog komandnog izviđanja, dobija se naređenje o zoni odgovornosti, koja se sutradan zaposjeda.

U toku izvođenja borbenih zadataka jedinica radi u dvije smjene, tako da jedan dio boravi na liniji 24 sata, dok se, u isto vrijeme, drugi dio jedinice odmara u selu Stuparići, i obrnuto.

Jedinica sve postavljene zadatke, a radilo se isključivo o odbrambenim zadacima, uspješno izvršava. Dio jedinice jačine 20 boraca, u sadejstvu sa drugim jedinicama, bezuspješno pokušava zauzeti kotu 751 na Dobranjskom brdu, ali se iz navedene akcije vraća bez gubitaka, da bi se dana 28. 08. 1992. godine povukla sa navedenog ratišta, nakon što je dobila smjenu od pripadnika jedinice OpŠTO Busovača.

Na navedenom ratištu jedinice Općinskog štaba odbrane ostaju sve do kraja septembra 1992. godine.

Naime, nakon povratka prethodne dvije grupe boraca, u isti rejon odlaze još dvije grupe od po 140 boraca iz sastava jedinica Općinskog štaba odbrane Busovača.

Prva naredna grupa na navedeno ratište odlazi dana 28. 08. 1992. godine, a predvodi je gospodin IDRIZ BRKIĆ, gdje ostaje do 12. 09. 1992. godine, kada je na zadatku smjenjuje grupa iste jačine, a koju predvodi gospodin MIRSAD SMAKA. Ova jedinica ostaje na navedenom položaju sve do 26. 09. 1992. godine.

Za vrijeme boravka i izvršenja borbenih zadataka na navedenom ratištu, sve jedinice iz sastava Općinskog štaba odbrane Busovača pokazat će se primjernim i veoma odgovornim u izvršavanju svih postavljenih zadataka. Padom Jajca i naglim prodorom srpskih snaga prema Turbetu i Travniku, Općinski štab odbrane Busovača od Okružnog štaba odbrane Zenica dobija naređenje da uputi jedinicu jačine 180 boraca u Karaulu, što je i učinjeno dana 14. 11. 1992. godine, kada jedinica, na čelu sa komandantom Heleg Ernesom, odlazi na ratište u Turbe.

Nakon više naših pokušaja na različitim mjestima, jedinica uspijeva zaustaviti napredovanje agresorskih snaga na pravcu Gornji Škulj - Sečevo.

Hrabrost i odvažnost naših boraca i ovaj put su bili jači od neprijateljskih tenkova i teške artiljerije iz koje su naši položaji svakodnevno granatirani, tako da je agresor morao zaustaviti svoje napredovanje prema Turbetu.

Mora se istaći izuzetno dobra saradnja sa postrojbama HVO, koje su se našle na istom zadatku, a isto tako i dosta dobra artiljerijska podrška jedinica iz Turbeta.

Za vrijeme izvođenja borbenih dejstava jedinica je imala tri ranjena i jednog povrijeđenog pripadnika, a za kompletno izvršenje zadatka jedinica je dobila visoku ocjenu od pretpostavljenih komandi.

Jedinica se povlači sa navedenog ratišta 15. dan po dolasku na isto, a zamjenjuje ih nova jedinica iz sastava Općinskog štaba odbrane Busovača, koju predvodi MIRSAD SMAKA, jačine 160 boraca, koji će kao i njihovi prethodnici uspješno odgovoriti svim zadacima koji pred njih budu postavljeni u narednih 10 dana, koliko je jedinica provela na navedenom ratištu.

FORMIRANJE 333. BRDSKE BRIGADE

Naredbom Glavnog štaba oružanih snaga Republike Bosne i Hercegovine od 17. 11. 1992. godine, pristupa se realizaciji zadataka u cilju formiranja 333. brdske brigade sa sjedištem u Kačunima.

Navedenom Naredbom je predviđeno da brdska brigada bude sastavljena od dva brdska bataljona sastavljena od vojnih obveznika sa područja općine Busovača i jednog brdskog bataljona od vojnih obveznika sa područja općine Kakanj.

Isto tako, sve prištapske jedinice čini ljudstvo sa područja općine Busovača, a obaveza završetka svih pripremnih radnji vezanih za formiranje brdske brigade, sa sjedištem u Kačunima, je 01. 12. 1992. godine.

Kako su sve pripreme radnje obavljene u navedenom roku, dana 01. 12. 1992. godine u Kačunima je formirana 333. brdska brigada Armije Republike Bosne i Hercegovine sa naprijed navedenim formacijskim sastavom, a koju je činilo ukupno 1.940 pripadnika.

Naredbom komandanta 3. korpusa AR BiH, od 05. 12. 1992. godine, za prvog komandanta 333. brdske brigade postavljen je gospodin DŽEVAD MEKIĆ iz Kačuna.

Petnaestak dana nakon zvaničnog formiranja, brigada dobija i prvi ratni zadatak.

Naime, dana 16. 12. 1992. godine jedinica iz sastava 1. brdskog bataljona 333. brdske brigade jačine 143 borca, odlazi na ratište u Visoko, gdje ostaje do 30. 12. 1992. godine.

U navedenom periodu jedinica uspješno sadejstvuje sa jedinicom Zeničkog odreda i jedinicom Patriotske lige, posebno se ističući u samostalnom zauzimanju objekta Ciganija.

Pored vrlo uspješno izvedene akcije oko zauzimanja navedenog objekta (tt 672) izvršene dana 18. 12. 1992. godine, već sutradan naši borci uspješno odbijaju žestok napad neprijatelja, uz istovremeno iskazanu upornost i hrabrost, kao i odlučnost svih pripadnika da očuvaju dostignute linije.

Za sve urađeno u toku boravka na navedenom ratištu, jedinica je dobila pohvalu od Komande 3. korpusa, Komande OG Visoko, kao i komandanata svih jedinica koje su sudejstvovale prilikom izvršavanja postavljenih zadataka.

Početak 1993. godine brigada dobiva zonu odgovornosti u Maglaju, gdje već 03. 01. 1993. godine odlazi jedinica jačine 120 pripadnika iz sastava 2 brdskog bataljona.

Jedinice se mijenjaju sve do 24. januara kada se jedinica povlači iz ove zone odgovornosti zbog zaoštrene situacije u samoj Busovači sa pripadnicima HVO-a koji terorišu građane nehrvatske nacionalnosti, na kućnom pragu ubijaju Delija Mirsada, dižu u zrak objekte u vlasništvu Bošnjaka, te čine sve ono što nije normalno za normalne okolnosti života.

Dana 25. januara 1993. godine, popodne u 14,30 sati, dolazi do početka otvorenog sukoba između HVO-a i A R BiH na području općine Busovača.

Bitno je napomenuti da je gotovo cijela 1992. godina bila ispunjena stalnim tenzijama u odnosima između postrojbi HVO-a i jedinica PL - TO Busovača, a zbog agresivnog odnosa HVO-a, naročito nakon uvođenja vojne diktature, prijetnja od izbijanja otvorenih sukoba bila je stalno prisutna.

Prvi veći izazov je došao već samim činom uvođenja vojne diktature, ali su sukobi izbjegnuti zahvaljujući toleranciji komandnog kadra naših jedinica, ali i primljenih sugestija iz Sarajeva.

Drugi izazov dolazi u junu mjesecu, kada u naseljenom mjestu Grablje, od bombe bačene od strane pripadnika HVO, smrtno strada naš pripadnik Mustafa Alispahić.

Sličnih incidentnih situacija izazvanih postupcima pripadnika HVO u toku 1992. godine bilo je još mnogo. Međutim, zbog naše tolerancije koja je dostizala krajnje granice, nije došlo do otvorenog rata.

Ne smije se zaboraviti činjenica da je PL - TO Busovača prilikom zauzimanja vojnih objekata u Silosu u istima zatekla veće količine intendantske opreme, PAM-ova za avione koji su svi iskorišteni, jer su prerađeni u radionicama koje su formirane na teritoriji koju je kontrolisao TO Busovača.

Intendantska oprema, koja se nalazila u magacinu kasarne Silos, iskorištena je da se obuku sve jedinice TO na području općine, a dio iste je predat Štabu Vrhovne komande u Visokom, kao i jedinicama TO u susjednim nam općinama u zamjenu za naoružanje.

U drugom objektu je zatečena velika količina pšenice koja je sačuvana i nije zloupotrebljavana, što se kasnije pokazalo od izuzetnog značaja, jer je ista sačuvala od gladi, ne samo građane Busovače, već i Zenicu, mada je u 1992. godini prema HDZ-u ispoštovan rasporedni nalog od strane Republičke direkcije za robne rezerve, da se dio iste pšenice da za potrebe HVO-a. Tim rasporednim nalogom je 40 tona pšenice izvučeno iz Silosa za potrebe jedinica HVO-a.

Zbog ekscesa koji su se dešavali u sedmom mjesecu je formirana zajednička vojna komisija od pripadnika HVO i TO, koji su trebali da obiđu kompletno područje općine u cilju smirivanja strasti. Međutim, zbog nekooperativnosti od strane HVO, običen je samo dio teritorije.

Sva dešavanja i ekscesi u susjednim općinama su uticali na ponašanje jedinica i na ovom području. Tako, dešavanja u Novom Travniku, Vitezu, a posebno u Kiseljaku, kada su u avgustu postrojbe HVO iz Busovače učestvovala u sukobima između jedinica TO i HVO-a u selu Radenovići, kod Kiseljaka, dovode do blokiranja glavne putne komunikacije od strane TO u Kačunima, a sve radi sprečavanja uključivanja drugih jedinica HVO u sukobe u Kiseljaku, što dovodi do toga da zapovjednik HVO-a dolazi na pregovore radi deblokiranja komunikacije. Komunikacija ostaje blokirana sve do kraja avgusta mjeseca, dok se iz zatvora Busovača nije oslobodio komandant OpŠTO Kiseljak, koji je u Kiseljaku zarobljen i tajno prebačen u Busovaču. U rješavanje ovog problema uključio se i Štab Vrhovne komande, kao i Predsjedništvo R BiH.

Poseban doprinos pripremama i odbrani Busovače je dao aktivni i rezervni sastav policije. Oko 95% njih se uključuje od prvog dana početka priprema, te u svim aktivnostima koje su vođene, u zavisnosti od potrebe, isti se angažuju. Oni su bili glavni oslonac većine aktivnosti, posebno kada je za provođenje ovih aktivnosti trebalo naoružanje, jer su ga oni i imali.

Prilog:

“U svezi brutalnog napada (oružanog) snaga tzv. TO Busovača, koje je predvodio Derviš Sarajlić, na snage HVO na punktu “Šendulinog mosta” prigodom redovitog obavljanja funkcije na uspostavljenom punktu za kontrolu prometa, a u cilju provedbe odluke Kriznog štaba o preuzimanju vojarne u Kaoniku, prigodom kojeg je teško nastradao borac HVO Vuleta Darko, sin Stipe iz Busovače, i u svezi nepotrebnog povezivanja snaga TO i policije Zenica i nepotrebnog boravljenja u krugu vojarne dvije osobe mimo dogovora gosp. Florijana (op.a. - tadašnji načelnik općine Busovača) i Huso (op. a. tadašnji komandant TO Busovača) izdaje se slijedeća

ZAPOVIJED

- 1. Poništava se postignuti sporazum HVO i tzv. TO Busovača o raspodjeli naoružanja i donosi odluka o preuzimanju cjelokupnog naoružanja, opreme i sredstava vojarne od snaga HVO Busovača.*
 - 2. Zavodi se totalna blokada grada Busovača iz svih pravaca.*
 - 3. Daje se ultimatum svim paravojnim formacijama (tzv. TO), pojedinci i drugi da u nedjelju do 12,00 sati predaju sva naoružanja koja posjeduju ili da se sve te snage stave pod zapovjedništvo HVO, uključujući stavljanje obilježja HVO.*
 - 4. Dok se ne ispune prethodni uvjeti niko od predstavnika HVO nema pravo pregovarati sa predstavnicima tzv. TO i Patriotske lige.*
 - 5. Izdaje se nalog za uhićenje glavnih krivaca noćasnih događaja:
 - 1. Derviš Sarajlić,*
 - 2. Džemo Merdan (kao komandant TO Zeničke regije)*
 - 3. Alija Begić**
- 6. Što prije stupiti u kontakt sa srpskom vojskom na Kaoniku i garantirati im apsolutnu sigurnost do konačnog dogovora i provođenja kroz teritoriju HZHB do naselja Čajdraš.*
 - 7. Izvršiti mobilizaciju svih postrojbi HVO Busovača.*
 - 8. Zauzeti SJB Busovača i formirati policijsku postaju Busovača. Do formiranja Policijske postaje jedina institucija u Busovači nadležna za zavođenje reda i poštivanja svih odluka HVO jeste Vojna policija HVO kojoj se daju sva ovlaštenja.*
 - 9. Daje se ultimatum paravojnim formacijama stacioniranim u objektu “Leptir” da se predaju u toku od 60 minuta poslije primljene zapovjedi.*
 - 10. Počev od stupanja zapovjedi na snagu HVO zavodi policijski sat u Busovači.*
 - 11. Raspušta se Krizni štab općine i u skladu sa zapovjedima HVO HZHB i*

HVO Busovača preuzima sve funkcije vlasti.

12. *U tijeku današnjeg dana, u dogovoru sa garnizonom "Zenica", izvršiti nesmetanu evakuaciju srpske vojske.*
13. *Do daljnjeg zabranjuje se prolaz svim transporterima koji prolaze kroz teritoriju naše općine, a traži se od HVO travničke regionalne zajednice da donesu istu odluku za sve općine. Da bi se onemogućila kontra-blokada središnje prometnice kroz HB traži se od regionalnog HVO da u svakom trenutku drži čistim ovaj pravac svim sredstvima.*
14. *Izuzetak ove zapovjedi su vozila Hitne pomoći, Crvenog križa, UNPROFOR-a i vatrogasaca, ali uz detaljan pregled.*
15. *Zauzeti zgradu PTT-a i staviti je u funkciju HVO.*
16. *Svakom od boraca koji na bilo koji način odbije dosljedno provesti svu zapovijed, oduzeti naoružanje i skinuti odijelo HVO.*
17. *Izvršiti pojačanu zaštitu vitalnih objekata u gradu obitelji čelnika HVO.*
18. *Ova zapovijed se kurirskim putem, uz potpis, predaje komandantu nepostojeće TO Busovača Huseinu Hadžimejliću.*

*Dopredsjednik HVO
Dario Kordić*

*Zapovjednik
Opštinskog štaba HVO Busovača
Ivo Brnada¹⁸⁹*

189 Zapovijed HVO Busovača, broj: 62/92, izdata dana 10.05.1992.godine u 01,20 sati.

Sead Sinanbašić

PRIPREME ZA OTPOR AGRESIJI 1991.GODINE I ODBRANA OD AGRESIJE U 1992.GODINI NA PODRUČJU OPĆINE KISELJAK

Pripreme za otpor agresiji 1991. godine i odbrana od agresije u 1992. godini na području općine Kiseljak

Općina Kiseljak je prije izvršenja agresije na RBiH pripadala Sarajevskoj regiji, uostalom, kao i susjedne joj općine Kreševo, Fojnica i Visoko. Po završetku rata i potpisivanju Dejtonskog sporazuma, ova općina je teritorijalno obuhvaćena prostorom koji slovi kao Srednjobosanski kanton ili kanton Središnja Bosna (SBK/KSB).

Općina Kiseljak ima ukupnu površinu teritorije od 165 km², koja se dužno proteže od teritorije općine Ilidža i općine Hadžići na jugoistoku, ka teritoriji općine Busovača na sjeverozapadu.

Njena teritorija graniči sa teritorijom općina Ilidža, Hadžići, Kreševo, Fojnica, Busovača i Visoko, a u unutrašnjosti je organizirana kroz devet (9) mjesnih zajednica (MZ): MZ Bukovica, MZ Lepenica, MZ Draževići, MZ Brnjaci, MZ Topole, MZ Kiseljak, MZ Gromiljak, MZ Brestovsko i MZ Bilalovac.

Sama teritorija općine Kiseljak ima veoma važan geostrategijski značaj, jer svojim jugoistočnim dijelom izlazi na „vrata Sarajeva“ i graniči sa Sarajevskim kantomom, a duž putne komunikacije Ilidža-Travnik ovaj prostor se na sjeverozapadu „uklapa“ u Lašvansku kotlinu, odnosno SBK/KSB. Teritorij općine Kiseljak uzdužno presjeca jugozapadni dio teritorije BiH od sjeveroistočnog dijela BiH. Na njenoj teritoriji je veoma značajno saobraćajno čvorište puteva na pravcima Sarajevo-Travnik, Kiseljak-Kreševo, Kiseljak-Fojnica i Kiseljak-Visoko, a duž rijeka Lepenice, Kreševke i rijeke Fojnice, koja vode navedenih rijeka odvodi ka Visokom i ulijeva se u rijeku Bosnu.

Prema popisu iz 1991. godine, općina Kiseljak broji ukupno 24.164 stanovnika, od kojih je 51,9% stanovnika opredjeljenja hrvatske nacionalnosti, 40,5% stanovnika opredjeljenja muslimanske (bošnjačke) nacionalnosti, 3,1% stanovnika opredjeljenja srpske nacionalnosti, te 4,5%

stanovnika Ostali (Romi, Jugosloveni, Albanci, Crnogorci i dr.).

Etnička struktura stanovništva općine Kiseljak, prema navedenom popisu, je veoma složena i različita sa slikom svake druge MZ sa većinskim brojem stanovnika hrvatske nacionalnosti, a opet svake druge MZ sa većinskim brojem stanovnika bošnjačke nacionalnosti, uz prisustvo stanovnika srpske nacionalnosti u manjem procentu na svakoj MZ. Nešto veći procenat je u MZ Draževići. Navedeno odaje sliku veoma složene multietničke strukture stanovništva općine Kiseljak.

U ovakvoj etničkoj strukturi stanovništva na prvim višestranačkim izborima 1990. godine, izbornu pobjedu su izvojevale tzv. nacionalne političke stranke. Najbolji izborni rezultat je imala HDZ sa 43% glasova birača, zatim SDA sa 41% glasova birača, te Reformske snage, SDP i dr. sa manjim brojem glasova birača.

Nakon završenih izbora i navedenih izbornih rezultata tokom 1991. godine je vršena implementacija istih, ali veoma sporo i uz česta neslaganja pobjedničkih stranaka oko raspodjele organa i kadrovskih rješenja za postavljenja na odgovorne dužnosti. Tako je na sastancima predstavnika HDZ-a i SDA često puta dolazilo do razmirica i žestokih polemika, pa i opstrukcija s namjerama da jedni drugima ospore bilo izborni rezultat ili kadrovsko rješenje za određeni državni organ. Na tim osnovama će i na ovom prostoru doći do pojave paralelizma u institucijama i organima vlasti, koji će sve više uzimati maha i ukorjenjivati se u stanovništvu općine Kiseljak i šire na prostoru regije.

Na općini Kiseljak je, prema izbornom rezultatu, konstituisana Skupština kao najviši organ vlasti, te izabran predsjednik Skupštine kao i predsjednik Izvršnog odbora općine. Implementacijom izbornih rezultata imenovani su i rukovodioci službi u općinskim organima Uprave, te izvršena postavljenja novih personalnih rješenja u Stanici javne bezbjednosti (SJB) Kiseljak, od kojih je funkcija načelnika SJB pripala HDZ-u, a funkcija komandira policije SDA-u. Treba reći, također, da je funkcija sekretara Sekretarijata za narodnu odbranu pripala HDZ-u, dok je SDA trebala pronaći kadrovsko rješenje za komandanta Opštinskog štaba TO Kiseljak, obzirom da je imenovan v.d. K-danta Odlukom Skupštine Općine od 17.09.1991.godine, obzirom da je raniji komandant iz nepoznatih razloga privođen u policiju na nepoznata saslušanja, što ga je primoralo na ostavku te dužnosti. Nakon provedene procedure i ponuđenih kadrovskih rješenja dana 16.12.1991.godine je izvršeno i postavljenje K-danta OpŠTO Kiseljak.

U ovo predratno vrijeme, osim aktivnosti na implementaciji izbornih rezultata tokom 1991.godine, važno je odslikati i neke druge aktivnosti na općini Kiseljak, kao i opće okolnosti koje su uticale na daljnji tok i razvoj događanja. Tako je, kao i na drugim općinama, važnu ulogu na lokalnoj zajednici imala policija, a prije svega, na zaštiti građana, te kontroli

saobraćaja kao i očuvanju javnog reda i mira (JRiM). Nakon razmatranja stanja bezbjednosti ili sigurnosti na teritoriji R BiH, Predsjedništvo R BiH je zaključilo da se stanje sigurnosti pogoršalo na cijelom teritoriju R BiH, te je zbog takvog stanja naređena mobilizacija rezervnog sastava policije, što je urađeno i na općini Kiseljak. Tako je pri svakoj MZ općine Kiseljak formirana jedinica rezervnog sastava policije koja je obavljala redovne poslove iz svoje nadležnosti. Nedugo zatim zbog većeg pogoršanja sigurnosne situacije na teritoriji R BiH, a po Odluci Predsjedništva R BiH, nadležni organ je izvršio domobilizaciju rezervnog sastava policije, što je učinjeno i na općini Kiseljak. Krajem 1991.godine općina Kiseljak je imala mobilisan rezervni sastav policije od oko 300 pripadnika, ali neopremljenih policijskom opremom i nenaoružanim u cijelosti. Ovi policijski sastavi su u nacionalnom kontekstu bili približno izbalansirani po svojim sastavima, a prema već izvršenom popisu stanovništva, ali nezvaničnim podacima. Mobilisani policijski sastavi i ne bi bili nenaoružani da neke opće okolnosti nisu uticale na takvo stanje. Jedna od takvih okolnosti je i činjenica da je SJB svoje naoružanje uskladišteno čuvala uredno stokirano u magacinskom prostoru OpŠTO Kiseljak, a taj magacinski prostor se nalazio u krugu kasarne JNA u gradu Kiseljaku, kasarne JNA „Gliša Janković“. I ta činjenica nije toliko sporna, jer je naoružanje i TO, kao i SJB, te preduzeća koja su razvijale jedinice TO ranije, trebalo održavati, čuvati i fizički obezbjeđivati. Sporna je činjenica da je odlukom Predsjedništva nekadašnje SFRJ o povlačenju naoružanja TO R BiH u skladišta JNA, TO BiH praktično razoružana i razvlašćena. Ova Odluka datira iz 1990.godine, a provođena je na terenu putem Naređenja tadašnjih republičkih štabova TO, konkretno putem naredbi RŠTO Sarajevo. Tako je u tom pravcu i sa jednim ciljem, ciljem razoružavanja TO općina, i u OpŠTO Kiseljak stigla naredba kojom se zabranjuje izvođenje bilo kakve obuke sa jedinicama TO, te iznošenje naoružanja za te potrebe iz magacina TO. Nedugo zatim, u OpŠTO Kiseljak je pristigla i naredba da se svo naoružanje ima izmjestiti iz magacina TO Kiseljak u skladišni prostor JNA u Semizovcu, općina Ilijaš. Ove opće okolnosti su uticale na daljnje aktivnosti vođenja priprema za otpor nastupajućoj agresiji, a tokom 1991. godine. Rukovodstvo OpŠTO Kiseljak nije nikada ispoštovalo spomenutu naredbu pretpostavljenih da svoje naoružanje izmjesti u Ilijaš, navodeći dovoljno argumentacije (koja u vojskama i nije poznata) da isto ostane u magacinskom prostoru OpŠTO Kiseljak, jer je isti već smješten u krugu već navedene kasarne, te i fizički obezbijeđen od eventualnih pljački i provala. Naprotiv, uz podršku rukovodstva lokalne zajednice OpŠTO Kiseljak je krajem 1991.godine iz našeg magacina izuzeo dio naoružanja koje je stavljeno na raspolaganje i u funkciju kontrole i očuvanja JRiM na općini Kiseljak. Tako je po izvršenoj mobilizaciji rezervnog sastava policije iz ovog magacina izneseno i predato na upotrebu svo naoružanje vlasništvo SJB

Kiseljak, a koje je bilo na čuvanju u ovom magacinu, kao i naoružanje DPZ (Društveno-političke zajednice). Po izvršenoj domobilizaciji rezervnog sastava policije nije bilo dovoljno naoružanja za sve mobilisane pripadnike, pa su nam predstavnici SJB Kiseljak, uz podršku rukovodstva općine, uputili zahtjev za donoružavanje. OpŠTO Kiseljak je udovoljio navedenom zahtjevu, provodeći tada propisanu proceduru pretpostavljenih u ovakvim situacijama. Naime, Naredbom pretpostavljenih je bilo zabranjeno iznošenje naoružanja iz magacina TO, ali u iznimnim situacijama, takve potrebe K-dant OkŠTO (okružnog štaba TO) Sarajevo može potpisom odobriti takav čin na podnesenu aplikaciju. Tako je OpŠTO Kiseljak podnio takvu aplikaciju za iznošenje naoružanja iz magacina TO smještenog u krugu kasarne JNA u Kiseljaku, naoružanja vlasništvo radnih organizacija koje su razvijale jedinice TO nekada ranije, a koje sada nisu u funkciji. Podnesenu aplikaciju, po propisanoj proceduri, je svojim potpisom odobrio K-dant OkŠTO Sarajevo Jovan Divjak, te je iz magacina izneseno 180 cijevi, koje su odmah uz propisanu dokumentaciju, predate rukovodstvu SJB Kiseljak, radi naoružavanja domobilisanih pripadnika SJB. Zbog potpisivanja ovog dokumenta K-dant OkŠTO Sarajevo, Jovan Divjak, je smijenjen sa navedene dužnosti, te podvrgnut bukvalnom progonu tadašnje vojne bezbjednosti, ali i nikad ispoštovanim obećanjima predstavnika vlasti općine Kiseljak da će oružje povući od policije, vjerujem da je doživio i ličnu golgotu izazvanu ovim događajem.

Osim navedenih, u opće okolnosti koje su umnogome negativno uticale na kvalitet priprema za otpor agresiji tokom 1991.godine, spada i činjenica da je Skupština općine Kiseljak, kao najviši organ vlasti na lokalnoj zajednici u drugoj polovini 1991.godine donijela Odluku da se ista raspusti, a da se sve ingerencije Skupštine prenose na Općinski krizni štab. Time je iz nepoznatih razloga Skupština rasformirana, ali su proširena ovlaštenja grupi tadašnjih kadrova koji su činili Općinski krizni štab općine Kiseljak.

U ovakvim okolnostima stranke pobjednice na izborima su, pored ostalog, vodile aktivnosti na formiranju vojnih sastava pod stranačkim okriljem, a tokom 1991.godine, kao i početkom 1992.godine. Tako je HDZ općine Kiseljak formirao jedinicu ZNG-i, a SDA općine Kiseljak je formirao jedinicu PL-a. Te jedinice su u svojim sastavima imale po 25 do 30 pripadnika, a iste su imale zadatak da neprekidno nadziru kasarnu JNA u Kiseljaku, te vrše kontrolu protoka ljudi i roba na punktovima kao i odlaske na nastala ratišta s početka 1992.godine.

Na teritoriji općine Kiseljak s početka 1992.godine nisu vidno postojale veće vojne formacije bilo kakvih jedinica, sem jedinica SJB Kiseljak, kao i spomenutih stranačkih jedinica PL-a i ZNG-i.

OpŠTO Kiseljak, kao i štabovi drugih općina, nije imao u ovom periodu ni legitimitet ni mogućnost rada na formiranju jedinica TO. Osim navedenih

razloga, tu su još i novonastale okolnosti izazvane promjenama ratnih rasporeda ljudstva, nemogućnošću rada Sekretarijata za NO općine, prisustvo JNA u kasarni, stalna prijetnja bombardiranja općine, ishod aktivnosti za izlazak na referendum i sam ishod referenduma o nezavisnosti BiH, itd.

Nakon sticanja nezavisnosti BiH, Predsjedništvo BiH je 08.04.1992.godine, usvojilo značajne odluke iz svoje nadležnosti, među kojima je i Odluka o proglašenju neposredne ratne opasnosti na teritoriji RBiH, zatim Uredbu o ukidanju Republičkog štaba TO, te Odluku o formiranju Štaba TO RBiH.

Na ovaj način OpŠTO na općinama, pa i na općini Kiseljak, su stekli legitimitet i legalitet da izvrše opsežne pripreme i formiraju jedinice komande i sastave na općini. Tako je OpŠTO Kiseljak najprije izvršio personalnu popunu cjelokupne Komande štaba TO-a, da bi uz izvršene pripremne radnje dana 04.05.1992.godine na cijelom prostoru općine formirao 9 četa i 3 voda pripadnika jedinica TO općine.

Još u pripremi za rad Komande TO općine na formiranju jedinica TO općine, došlo je do pogoršanja odnosa predstavnika vlasti unutar formiranog Općinskog kriznog štaba, u kojem su većinu imali predstavnici HDZ-a. Tako se na sastancima Općinskog kriznog štaba raspravljalo o postavljanju punktova na komunikacijama u spoju sa susjednim općinama, a naročito na Kobiljači koja je u spoju sa općinom Ilidža, na čijoj teritoriji već postoje paravojne formacije. Raspravljalo se i o logistiranju ZNG-i, PL-a, kao i o radu mobilisane policije. Na sastancima Općinskog kriznog štaba se raspravljalo i o drugim pitanjima, kao što je uspostava novih organa, uz ukidanje ranijih, a onda i o uspostavi institucija i organa uprave općine koji bi predstavljali paradržavnu tvorevinu tzv. Hrvatsku Republiku Herceg- Bosnu. Ova i ovakva pitanja su sve više izazivala ogorčenje neistomišljenika iz SDA koji su preglasavani i koji su sve više napuštali sastanke, pa čak i radna mjesta što je u biti dovelo u konačnici do potpune podjele vlasti, ali i zbog različitih političkih opcija, te nastojanja podjele BiH i do oružanih sukoba između HVO-a i Armije RBiH. Na ovakav način je HDZ, putem Općinskog kriznog štaba, formirao paralelne organe vlasti. Paralelne, jer ti organi nisu legitimni organi tadašnje RBiH kao države, nego su predstavljali organe tzv. HZ HB kao para-države u RBiH.

Na jednom od takvih sastanaka Općinskog kriznog štaba, održanog 23.04.1992. godine, razmatrano je i pitanje donošenja Odluke o formiranju Stožera HVO-a.

U petočasovnoj raspravi po ovom pitanju, te iznošenju argumenata o potrebi formiranja zajedničke komande TO-a i HVO-a, kao i argumenata o potrebi zajedničke odbrane od agresora na BiH, ovaj Općinski krizni štab na insistiranje predsjednika kriznog štaba je donio odluku o formiranju Općinskog stožera HVO-a. Taj stožer predstavlja jedinu legalnu vojnu

komandu na prostoru općine Kiseljak, rečeno je od strane predsjednika Općinskog kriznog štaba općine Kiseljak. Na pitanje - šta je sa OpŠTO Kiseljak i zašto se ne omogući i ta forma organiziranja u odbrani od agresora, predsjednik Općinskog kriznog štaba je kazao da je teritorijalna odbrana srbo-četnička podvala i da jedino HVO predstavlja formu organizovanja za odbranu od agresije, a Bošnjacima se nudi priključivanje postrojbama HVO-a. Nekoliko dana poslije 27.04.1992. godine održan je još jedan sastanak Općinskog kriznog štaba kojeg je predsjednik, na samom početku napustio, jer je dobio telefonski poziv iz kasarne JNA u Kiseljaku. Ovaj sastanak nije nastavljen, ali je pod istim datumom protokolisana Odluka o izvršenoj primopredaji kasarne (vojarne) u Kiseljaku između tadašnjeg komandanta kasarne Kosovac Ljubana, koji je nekoliko sedmica ranije smijenio sa te dužnosti Mustafu Polutka, s jedne strane i predsjednika Općinskog kriznog štaba Kiseljak s druge strane.

Ovaj dokument primopredaje potpisao je predsjednik Općinskog kriznog štaba sada već kao predsjednik HVO-a Kiseljak, jer je došlo do transformacije oblika organizovanja vlasti HDZ-a, te je i civilna i vojna vlast podvedena pod HVO vlast.

Na ovom mjestu je potrebno napomenuti da je pod komandom Kosovac Ljubana iz kasarne JNA u Kiseljaku izvučeno svo naoružanje koje se nalazilo u istoj, a poznato je da je ova kasarna slovila kao kasarna artiljerije. Tako je ovdje postalo ključno pitanje za one koji se time bave, šta je bilo i gdje je završilo naoružanje JNA iz ove kasarne, a ne takmičenje u navođenju vlastitih aktivnosti na izvlačenju naoružanja iz magacina TO-a koje je vlasništvo OpŠTO.

Rad Općinskog kriznog štaba je vidljiv i iz odluka koje je donio isti:

- Odluka o formiranju opštinskog stožera HVO-a;
- Odluka o dodjeli preuzete kasarne HVO-u na korištenje;
- Odluka da se svo osoblje, oprema i sredstva rezervnih snaga SJB stavlja na raspolaganje HVO-u;
- Odluka kojom se ukida Opštinski štab TO, njegov žiro-račun i pečat;
- Odluka kojom se rekviriraju stanovi bivše JNA za potrebe zapovjednika HVO-a;
- Odluka kojom se kao platežno sredstvo na općini uvodi hrvatski dinar;
- Odluka kojom se Izvršno vijeće Skupštine općine Kiseljak preimenuje u Hrvatsko vijeće obrane Kiseljak;

Ovdje bi se trebalo navesti da u ovakve i slične odluke HVO vlasti na općini Kiseljak spada i neravnomjerna raspodjela naoružanja iz magacina TO,

a po izvršenoj primopredaji kasarne JNA u Kiseljaku. Naime, po izvršenoj primopredaji kasarne magacin TO-a je djelimično opljačkan, jer je HVO iz istog iznio svo modernije naoružanje kao što su AP 7.62 mm, PAP 7,62 mm, dok je ostatak naoružanja raspodijeljen između OpŠTO i HVO-a, te je komanda OpŠTO iz tog magacina preuzela 218 cijevi naoružanja uglavnom PPŠ-ova, pušaka M-48 kalibra 7,9 mm i dr.

Preuzeto naoružanje i dijelom municiju, Komanda OpŠTO Kiseljak je rasporedila u formirane i već spomenute jedinice TO po mjesnim zajednicama. Navedeno naoružanje, uz potrebnu dokumentaciju, preuzeli su komandiri jedinica, a za potrebe naoružavanja svojih jedinica TO.

Svojim planskim aktivnostima na opremanju, naoružavanju i obučavanju jedinica TO, Komanda OpŠTO Kiseljak je, po sticanju uslova, vršila transformaciju postojećih formiranih jedinica, te je navedenom transformacijom formiran „Odred I“, koji je po formaciji brojao 343 borca, a njegova popuna je bila za oko 15% veća od formacije. Kako općina Kiseljak svojim jugoistočnim dijelom teritorije graniči sa općinom Ilidža i Hadžići, a u namjeri da doprinesemo odbrani BiH, prvenstveno sprečavanjem širenja agresije, uz prethodno izvršeno izviđanje terena, Komanda OpŠTO je izdala Naređenje komandi Odreda I, da zaposjedne objekat Koščan koji dominira iznad MZ Bukovica, općina Kiseljak, a istovremeno dominira i iznad Hadžića sa sjeverozapadne strane. Posjedanje položaja na ovom dominantnom objektu od strane Odreda I izvršeno je 14. i 15. 05. 1992. godine. Kako ovaj objekat teritorijalno pripada općini Hadžići može se reći da je Komanda OpŠTO Kiseljak eksteritorijalno angažirala vlastite jedinice u odbrani od agresije shvaćajući apsolutno ozbiljnost situacije. Na ovakav način smo dali svoj doprinos odbrani BiH od agresora, ali i ispoštovali još jednu odluku HVO-a Kiseljak koja slovi kao Odluka o zabrani izvođenja napadnih borbenih dejstava sa teritorije općine Kiseljak.

Još ranije je prema općini Ilidža i Hadžići izvršeno zaprečavanje eventualno tenkoprohodnih pravaca iz smjera navedenih općina ka Kiseljaku. S tim ciljem je u rejonu Kobiljače na granici sa Ilidžom izvršeno zaprečavanje postavljanjem minskih polja, kao i kontrolnim punktovima. U tom periodu već je bilo evidentno prisustvo paravojnih formacija na ovim općinama, čime je lokalno stanovništvo hrvatske i bošnjačke nacionalnosti bilo prinuđeno i bez pristanka lokalnog srpskog stanovništva, napustiti prostor Rakovice, koja teritorijalno pripada općini Ilidža, kao i prostor općine Hadžići kao gradskog jezgra.

To stanovništvo je djelimično, napustivši svoje domove i imovinu, prebjeglo preko Kobiljače na teritoriju općine Kiseljak. Stanovnici Hadžića su bili prisiljeni napustiti grad Hadžiće i izmjestiti se u periferije vlastite općine, prvenstveno Pazarić i Tarčin.

Dio vojno sposobnog stanovništva Rakovice koje je izbjeglo u Kiseljak se

uključio u Odred I, želeći na taj način doprinijeti odbrani BiH od agresora, ali i vratiti se svojim kućama.

O herojskoj odbrani Košćana govori podatak da je agresor na ovaj objekat izvršio veći broj napada s ciljem da istim ovlada i nastavi okupaciju teritorije preko Pazarića i Tarčina do Bradine. Broj i silina napada na ovaj objekat i položaje Odreda I Košćan idu u prilog činjenici strateške važnosti ovog objekta. U tim napadima agresor je koristio sva raspoloživa sredstva i tehniku napadajući kombinovanim napadima pješadije i tenkova u kojima su borci Odreda I uništili devet oklopnih transportera i tenkova, a jedan oklopni transporter zarobili, osposobili i stavili u funkciju odbrane ove jedinice. Samo u 1992. godini zabilježena su tri (3) žestoka kombinovana napada na položaje Odreda I uz dugotrajnu neselektivnu artiljerijsku paljbu po liniji odbrane kao i po dubini teritorije, odnosno, naseljima općine Kiseljak: Bukovici, Zabrdū, Toplici, Solakovićima, Žežalovu i Tulici. Napadi su izvršeni dana 09.08., zatim 29.10., te 08.11.1992. godine. I kada se činilo da ovaj objekat „gori“ borci našeg Odreda nisu popuštali tako da je Košćan u konačnici apsolutno odbranjen, a time i osujećene namjere agresora u širenju agresije. Hrabra i snažna odbrana Košćana spada u red najhrabrijih odbrana kojih je bilo diljem naše BiH.

Ovaj Odred je u decembru mjesecu 1992. godine transformisan u bataljon i pridodat pod komandu 9.br.br. Hadžići, kao četvrti bataljon ove brigade, obzirom da se nalazio u z/o iste. Logistički segment prema ovom bataljonu je ostao u nadležnosti OpŠTO Kiseljak.

Od ranije formiranih tzv. zaštitnih jedinica TO, a po sticanju uslova, izvršena je još jedna transformacija i reorganizacija jedinica TO, te je formiran „Odred II“ sa 343. borca po formaciji. Odred II je formiran na sjeverozapadnom dijelu općine Kiseljak. I pored redovnih zadataka na kontroli teritorije, borci ovog odreda su angažirani na ispomoći Odredu I na Košćanu, odlasku na visočko ratište, kao i mijenjanju boraca Odreda I pri odmoru. Ovaj Odred, po Naredbi pretpostavljenih s početka novembra mjeseca 1992. godine, je transformisan u PDO sa 317. boraca po formaciji.

U ovom periodu do kraja 1992. godine, pored ova dva odreda iz sastava jedinica TO općine Kiseljak, pri mjesnim zajednicama su i dalje ostale formirane zaštitne jedinice TO koje su imale zaduženja u vršenju kontrole teritorije, zaštiti objekata na tim lokalitetima, zaštitu ljudskih života i materijalnih dobara, ali su bile slabo opremljene vojnom opremom i naoružanjem.

Od tih jedinica, a u zahvatu Han Ploče i Grahovaca kao sela sa većinskim bošnjačkim stanovništvom koja gravitiraju sa dijelom teritorije Ilidža u zahvatu Rakovice, OpŠTO Kiseljak je formirao samostalnu pješadijsku četvu (SPČ) koja je formirala liniju odbrane prema Ilidži, a u zahvatu svojih naselja. Tu samostalnu pješadijsku četvu činila su po 2 voda boraca Han Ploče i

Grahovaca, zatim 2 voda iz Radanovića i 2 voda iz Duhri i Topola.

Tokom 1992.godine općinski stožer HVO-a, koji je smješten u vojarni, je također formirao na terenu postrojbe HVO-a. Dio tih postrojbi je angažiran na linijama odbrane na graničnom dijelu općine Kiseljak prema Ilidži i Hadžićima, a na potezu od Kobiljače do Plješevca, u zahvatu Koščana, a prema agresoru na BiH. Dio postrojbi je povremeno angažiran na drugim ratištima, a prvenstveno Jajca.

Potrebno je naglasiti da je Predsjedništvo BiH donijelo Uredbu sa zakonskom snagom o Oružanim snagama RBiH, koja se u kiseljačkim uslovima nije poštovala. Naime, u ovom periodu je bilo evidentno devijantno ponašanje cjelokupne HVO vlasti, tako da je komanda OpŠTO (kasnije OpŠOS) Kiseljak neumorno balansirala kako bi izbjegli sukob sa postrojbama HVO-a. S tim u vezi, potrebno je naglasiti da smo svaku smjenu ljudstva, radi odmora boraca Odreda I, uredno najavljivali stožeru HVO-a, jer su to od nas zahtijevali. Logistički smo zbrinjavali formirane jedinice TO bez ikakve pomoći civilnih struktura vlasti. Čak je i novac koji je Ministarstvo odbrane dotiralo općinama putem općinskog Sekretarijata za narodnu odbranu završavao u HVO-u, a ni privredni subjekti nam nisu „smjeli“ uputiti pomoć u logistiranju jedinica TO. Bili smo prepuštani sami sebi i vlastitom snalaženju, ali smo uspjeli organizirati i rad kuhinje za naše odrede, pekare, sanitetske službe, komplete odijela za sve borce oba odreda, obuču, te potrebno naoružanje i municiju.

Očito je da ni ove i ovakve naše aktivnosti nisu odgovarale HVO vlasti, jer je ista apsolutno željela razgraditi miješanu strukturu pripadnika policije, te je donijela odluku da se svo osoblje, oprema i sredstva SJB stavi na raspolaganje HVO-u. Provodeći navedenu odluku na zgradu SJB je postavljeno obilježje jednog naroda, odnosno, istaknuta je šahovnica, a SJB preimenovana u policijsku postaju HZHB. U tom periodu, od 06.08 do 10.08.1992.godine, zgrada policije je potpuno okupirana, a Bošnjacima ponuđeno da rade u toj policiji HVO-a, dok su, u suštini, zapravo, oni morali napustiti radna mjesta, a na terenu je došlo do potpune podjele policije po etničkom principu, tako da su Bošnjaci pristupili jedinicama TO.

Tako je na općini Kiseljak još jedino postojao OpŠTO i MDD „Merhamet“ institucionalno.

Nakon okupacije SJB došlo je do prvog ekscesa većeg razmjera između postrojbi HVO-a i jedinica TO općine Kiseljak, koji je započeo 08.08.1992. godine, kada je HVO preko jedne posade PAT-a instaliranog na kamionet, uperila cijev u prostorije komande OpŠTO, a sa platoa ispred pošte u Kiseljaku. To je samo prekoputa za širinu glavne ceste u gradu.

No, prije opisa tog događaja, potrebno je do kraja razjasniti rad i ulogu jedinice PL-a, kao i ZNG-i koje su formirane od strane vladajućih političkih stranaka. Naime, u momentu izvršenja primopredaje kasarne bivše

JNA u Kiseljaku jedinica PL je bila angažirana na visočkom ratištu, što je omogućilo jedinici ZNG-i upad u krug kasarne. Po povratku iz Visokog jedinica PL-a je nastojala stvoriti pretpostavke za ulazak u kasarnu, vodeći nekontrolisane pregovore sa predstavnicima HVO vlasti. U tim pregovorima rukovodstvo PL-a je iznijelo i „tvrđnju“ da su definirali svoj status kao jedinica PL pri HVO-u. Po dobijanju Naređenja o pretpočinjavanju svih jedinica pod komandu OpŠOS (Opštinskog štaba Oružanih snaga), ova komanda u Kiseljaku je upoznala pripadnike jedinice PL-a sa sadržajem iste, zahtijevajući od rukovodstva PL-a da se pretpočini pod komandu OpŠOS, što je u skladu sa sadržajem spomenute Naredbe izdate od strane komandanta ŠVK (Štaba vrhovne komande) BiH. Nuđena je mogućnost transformacije jedinice PL-a u PDO (protivdiverzantski odred) iz sastava jedinica OpŠOS Kiseljak. Kako ovi razgovori nisu uspješno okončani zbog ultimativnog zahtijevanja rukovodstva jedinice PL-a da im se osigura određeni broj stanova, automobila, pogonskog goriva, itd., te zbog njihovog izjašnjavanja da imaju status PL-a pri HVO-u, rukovodstvo SDA je na svojoj sjednici razmatralo daljnju potrebu postojanja ove jedinice, te je donijelo Odluku o raspuštanju ove jedinice. Nakon donošenja te Odluke, dio pripadnika ove jedinice se priključio sastavima jedinica TO, a ostatak jedinice sa rukovodstvom se prijavio u tzv. specijalne jedinice Juke Prazine. Nedugo zatim je ova jedinica bila angažirana u borbenim dejstvima na Igmanu, gdje je i ostala do kraja 1992.godine, kada je potpuno razoružana od strane pripadnika jedinica pod komandom Prazine, a ljudstvo jedinice vraćeno na teritoriju općine Kiseljak.

OpŠOS Kiseljak je tokom 1992. godine razvijao jedinice na cijelom prostoru općine Kiseljak, prije svega, kroz spomenuti Odred I borbeno angažiranog u odbrani od agresora na BiH, strateški važnog objekta Koščan; zatim kroz Odred II (kasnije PDO), čije su niže jedinice povremeno bile angažirane na visočkom ratištu tokom 1992. godine, te kao ispomoć Odredu I u efikasnoj odbrani napada agresora na Koščan; zatim kroz Samostalnu pješadijsku četu (SPČ) u rejon sela Grahovci angažiranu prema agresoru na BiH, te zaštitne jedinice po mjesnim zajednicama radi kontrole teritorije, zaštite ljudskih života i materijalnih dobara. Borci ovih krupnih jedinica su, angažiranjem na ratištima, sticali važna borbena iskustva.

U situaciji kada je apsolutno formirana vlast HVO-a instaliranjem organa tzv. HZHB u organima Uprave, stavljanjem SJB u funkciju HVO-a potpunom okupacijom zgrade policije, podjelom pripadnika rezervnog sastava policije, držanjem punktova na izlazima sa općine Kiseljak od strane pripadnika HVO-a, donošenjem već spomenutih sramnih odluka od strane HVO vlasti, stalnim zabranama i kontrolom pripadnika TO, a kasnije ARBiH, te situaciji kada je nastupilo potpuno onemogućavanje institucionalnog rada i djelovanja predstavnika bošnjačkog naroda, nastupila je ničim realnim

izazvana situacija dana 08.08.1992. godine, kada je potencijalni saveznik okrenuo cijevi na saveznika. Bio je to petak, inače pazarni dan u Kiseljaku, kada je PAT sa platoa pošte uperen u prostorije komande OpŠOS Kiseljak. Razlog za takav čin HVO-a je nepoznat, ali je navedenu situaciju, po izvještaju komande OpŠOS Kiseljak, opisao i izanalizirao u svojoj knjizi „Antologija zla“, naš eminentni, sada već preminuli književnik, Alija Isaković. Stanje okretanja cijevi na saveznika, Isaković je okarakterisao kao nenormalno, uz konstataciju da se to baš danas desilo u Kiseljaku.

U takvim okolnostima u prostoriju OpŠOS-a Kiseljak je ušao zapovjednik Stožera HVO-a, koji je ljutito ustvrdio da on ima osjećaj da mu mi radimo nešto iza leđa. Kada mu je komandant OpŠOS-a ponudio razgovor uz kafu, isti je odbio i ljutito napustio prostoriju. Nije nam bilo ništa neobično u njegovom ponašanju, jer je taj zapovjednik jasno izražavao svoj stav da na općini Kiseljak ne dolazi u obzir nikakva institucionalizacija niti postojanje TO, te nam iz tih razloga nije dopušteno djelovanje u kasarnskim uslovima rada na općini Kiseljak, koje je od nas tražila pretpostavljena komanda. Nije nas iznenadilo ni zbog činjenice što je, očito „došao red“ na OpŠOS Kiseljak, čak i po cijenu odustajanja od zajedničke borbe protiv agresora na BiH.

Toga dana se sve više osjećala najprije nervoza, a kasnije i strah u stanovništvu općine Kiseljak, a nakon postavljanja većeg broja kontrolnih punktova od strane HVO-a unutar teritorije općine Kiseljak i pripadnici jedinica TO pri MZ su postavili kontrolne punktove na istoj komunikaciji samo pri svojim MZ. Tako je, praktično, u popodnevnim satima općina bila potpuno paralisana zbog punktova HVO-a i TO-a. U novonastaloj situaciji dio komande OpŠOS se izmješta na MZ Topole u društveni dom. Upravo na taj prostor su pokušale jedinice HVO-a „ući“ pješadijski pucajući po objektima, ali su spriječene od strane pripadnika jedinice TO u čijim redovima su bili i borci sa stečenim borbenim iskustvom. Jedinice HVO-a su vraćene, a zatraženo je pregovaranje svih političkih predstavnika, kao i vojnih predstavnika na sastanku koji je zakazalo političko rukovodstvo u predvečernje sate toga dana u gradu Kiseljaku.

Komanda OpŠOS je bila u kontaktu sa komandantom ŠVK BiH, kome je prezentirana ukupna situacija kao i trenutno stanje na općini. Politički stav za Kiseljak je bio da trebamo balansirati stanje i izbegavati sukob sa HVO-om.

Na navedenom organiziranom sastanku su bili prisutni politički predstavnici, rukovodni uposlenici SJB iz oba naroda, kao i predstavnici zapovjedništva HVO-a i komande OpŠOS.

Procjena je nalagala da komandant OpŠOS-a ne prisustvuje sastanku, ali će Komanda OpŠOS ispoštovati sve zaključke koji se donesu na ovom sastanku, jer je OpŠOS sa formiranim jedinicama u funkciji civilne vlasti.

Zabilježena je činjenica da je ovaj sastanak vodio zapovjednik Stožera HVO-a

uz iznošenje tvrdnje da na općini Kiseljak ne mogu biti dva zapovjednika niti dvije vojske nego samo može biti HVO i on kao zapovjednik. Ostaje dilema - zašto bi sastanak civilnih struktura vodio zapovjednik HVO-a, što je kao primjedbu istakao predstavnik SDA i nekadašnji predsjednik Izvršnog odbora općine Kiseljak. Na navedenom sastanku su doneseni zaključci koji su se odnosili na ranije, ali i trenutno stanje na općini Kiseljak, to su :

- Da se obustave sva vojna borbena dejstva sa obje strane;
- Da se sklonu svi punktovi sa komunikacije izuzev punktova na granicama sa susjednim općinama;
- Da se vrati ukupno stanje na stanje od prije 06.08. odnosno prije okupacije SJB;
- Da će Predsjedništvo BiH uputiti jednog člana Predsjedništva radi pomoći u prevazilaženju postojećeg stanja;
- Vojne strukture će odmah formirati zajedničke ekipe radi uklanjanja punktova unutar općine.

Pisani protokol navedenog sastanka sa zaključcima, predstavnici SDA Kiseljak su dostavili Komandi OpŠOS na IKM u Topolama, gdje je Komanda iste razmatrala, te odredila svoje predstavnike za zajedničke komisije na uklanjanju punktova. Komanda je ispoštovala svoj dio navedenog protokola i dogovora pregovarača, uz primjedbu da protokol ne tretira snage i pojedince koji će vratiti postojeće stanje na stanje prije okupacije SJB.

Radeći u miješanoj komisiji na sklanjanju punktova i po izvršenom zadatku pri povratku na Topole, pripadnici HVO-a su u MZ Brnjaci uhapsili komandanta OpŠOS Kiseljak, sa pratiocem i vozačem, dok je vozilo sa članovima komisije ispred HVO-a odjurilo prema gradu Kiseljaku. Hapšenje komandanta OpŠOS Kiseljak se desilo prije ponoći dana 08.08. 1992. godine u potpunom ozračju planirane namjere, kada su pripadnici HVO-a, ne poštujući dogovor, u potpunom mraku i sa fantomkama na glavama, postavili punkt i izvršili navedeni čin. Kako su na istom mjestu i na isti način izvršili zarobljavanje još četvorice pripadnika TO, - Kiseljačana, sve zarobljenike (njih 7) su kombijem za prevoz stoke, šumskim putevima preko naselja Bukva (Kreševo), pa preko Kreševa, prevezli do kasarne u Kiseljaku, a kada su provjerili da su sklonjeni punktovi TO sa komunikacije prema Busovači, zarobljenike su prevezli i smjestili u pritvorsku prostoriju policijske zgrade u Busovači, u kojoj će komandant ostati do 01.09.1992. godine, kada je intervencijom, čak i predsjednika Izetbegovića, pušten, uz obrazloženje - prestanka potrebe za daljnjim zadržavanjem.

Za to vrijeme HVO je, uz pomoć uticajnih građana, na užim lokalitetima vršio i izvršio razoružavanje pojedinaca, grupa i nekih zaštitnih jedinica u

Radanovićima, Duhrima i Topolama, zatim Paležu i Paleškoj ćupriji. Vršio hapšenja, saslušavanja i puštanja članova Komande i pripadnika jedinica TO, te uglednih građana. Čak ni prisustvo člana Predsjedništva Franje Borasa, u Kiseljaku, nije pomoglo smirivanju situacije u tih dvadesetak dana.

U ovim događanjima je bilo i prvih žrtava sukoba sa postrojbama HVO-a, više ranjenih osoba na obje strane, paljevina imovine kuća i propratnih objekata Bošnjaka te ubistva jednog Bošnjaka stanovnika naselja Potkraj. Nakon navedenih aktivnosti HVO-a i političkog pritiska došlo je do smirivanja situacije, u kojoj su oslabljene jedinice TO iz sastava OpŠOS Kiseljak, ali i onemogućeno daljnje normalno funkcionisanje komande OpŠOS u samom gradu Kiseljaku.

Do kraja 1992.godine smo izvještavali nadležne o učinjenom, zahtijevali od Stožera HVO-a da nam izvrše povrat zaplijenjenog naoružanja, automobila, vojne opreme, sredstava veze, i dr., ali uzalud jer nikada nije vraćeno traženo. Stoga su naše aktivnosti ostale usmjerene na planiranje, obučavanje i opremanju naših jedinica s ciljem konsolidacije i bolje organiziranosti u istrajavanju borbe protiv agresora. Tako će sve biti do 25.01.1993. godine, kada će postrojbe HVO-a Kiseljak izvršiti agresiju na općinu Busovača i bez ikakvog povoda granatirati selo Bukovce – Kaćuni, te pokušati pješadijski zauzeti ova sela i navedenu teritoriju, u čemu će biti spriječene intervencijom jedinica Armije, kako iz sastava 333.b.br. Busovača, tako i dijelova jedinica 17. krajiške brigade, te PDO iz sastava OpŠOS Kiseljak, a na lokalitetu Bilalovca i Brestovskog, kao dijelovima teritorije općine Kiseljak. Simptomatična su događanja i postupci HVO-a tokom 1992.godine na općini Kiseljak po pitanju viđenja borbe protiv agresora na BiH, jer kako okarakterisati postupak postrojbi HVO-a u situaciji kada su i na općini Kiseljak blokirane jedinice Armije koje su trebale učestvovati u pokušaju realizacije plana vojne deblokade Sarajeva. Punktovima i barikadama postrojbe HVO-a Kiseljak su zaustavile jedinice TO i Armije RBiH pri ulazu na teritoriju općine, a kako ne bi došlo do sukoba sa istim, jedinice TO i Armije su vraćene na matične općine. Ovdje treba napomenuti i događaj kada su postrojbe HVO-a Kiseljak u gradu Kiseljaku zaustavile 77. riječku brigadu, sa Daidžom na čelu, spriječivši je u nakani da prođe prema Kobiljači, kako bi učestvovala u pokušaju planske deblokade Sarajeva iz pravca Kiseljaka. Uz viščasovno pregovaranje i Daidžino telefoniranje i obavljanje razgovora sa važnim osobama političkog života Hrvatske, te iscrpljujućeg držanja pripadnika ove brigade na otvorenom prostoru i nišanskim spravama raspoređenih bojovnika HVO-a, brigada je propuštena preko Kreševa, šumskim putevima, ka Tarčinu i Pazariću - općina Hadžići.

U konačnici, može se reći da smo kao komanda TO u veoma složenim, rekao bih kiseljačkim uslovima, tokom 1992.godine uspješno i predano radili na formiranju jedinica TO, kako bismo organizirano i legitimno dali svoj

doprinos odbrani BiH od agresora, ali da smo u isto tako složenim uslovima balansirali odnose, izbjegavajući neželjeni sukob sa HVO-om, uvažavajući i razumijevajući činjenicu da na poslu balansiranja nije dovoljno da radi samo jedna komponenta OS BiH.