



# Cipionato De Testosterona 200mg Preco - Cipionato de testosterona venom pharma - Anabol Loja

Descrição Cipionato de testosterona venom pharma é outro éster do hormônio testosterona e é um dos ésteres mais amplamente utilizados por fisiculturistas e Deposteron tem uma meia-vida de cerca de 10 a 12 dias, portanto, é um esteróide de liberação mais lenta que geralmente é usado em ciclos mais longos de até 14 Cipionato de testosterona venom pharma tem

=====

📌 Injectables AAS / Oral AAS / HGH / Weight Loss / Peptides / Post Cycle Ttherapy

🛡️ High Quality / Secured Payment / Guaranteed Confidentiality / Private Data Protection

? Customer support / International shipping / Secure & private

🛒 BUY ANABOLICS ONLINE: <https://t.co/Tbg8neDwte>

=====

El cipionato de testosterona se une fuertemente a las proteínas plasmáticas aproximadamente en un 99% y el 80% a la globulina, 19% a la albúmina, y el 1% libre) Es biotransformado en el hígado y eliminado principalmente por la Su vida media como cipionato intramuscular es de aproximadamente 8 dí En los tejidos blancos

## Propionato de testosterona landerlan original preço - Anabol Loja

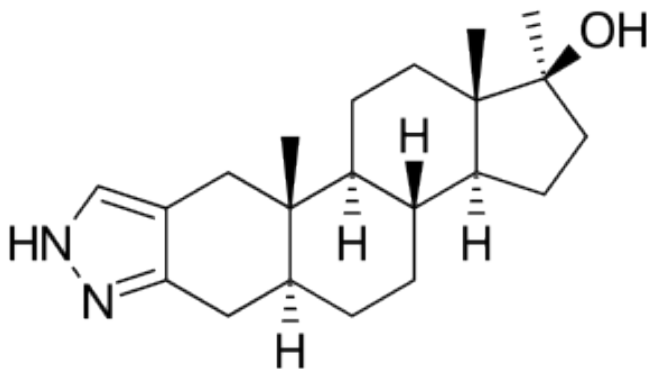

Propionato de testosterona landerlan R\$ 250,00 A Propionato de testosterona landerlan é o hormônio sexual No homem, sua produção é feita majoritariamente pelos testículos, enquanto nas mulheres pequenas quantidades são produzidas pelos ovários e pela glândula Comprar agora — OR —

## Guía del ciclo de cipionato de testosterona: Ciclos de esteroides |

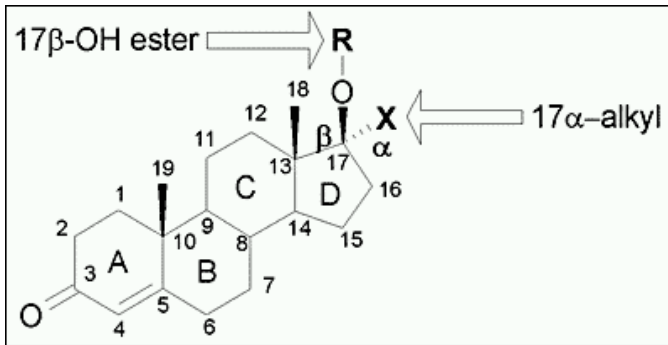

Algunos comenzarán tan bajo como 200 mg o 300 mg semanales, mientras que se sabe que los culturistas incondicionales se extienden hasta 1000 mg por Se debe tener un cuidado extra cuando esté buscando comprar cipionato de testosterona en dosis más altas porque muchos laboratorios subterráneos subestiman estos productos,

### Preço De Esteróides - Mr Beginner

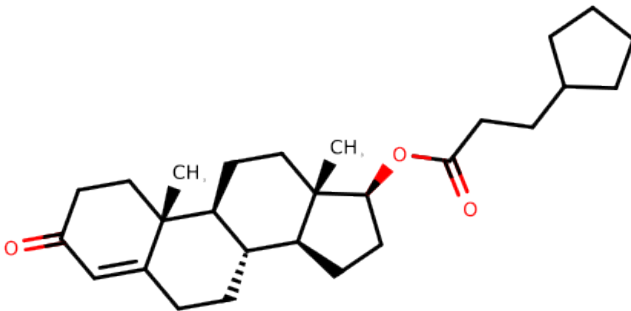

HG: \$100-\$150 por 100 comprimidos de 5mg; Propionato de testosterona: UG: \$3-\$4 por 100mg Amp, \$35-\$50 por 10ml 100mg/ml vil; HG: \$5-\$6 por 100mg Amp, r \$50-\$65 por 10ml 100mg/ml vil; Cipionato de testosterona: UG: \$4-\$6 por 200mg Amp, r \$50-\$75 por 10ml 200mg/ml Vilel; HG: \$6-\$10 por 200mg Amp, US \$70-\$100 por 10ml 200mg/ml vil; Enantato

# Comprar esteroides novocrine Testosterone cypionate - NOOSTUFF

**Cuadro 2**  
Preparados para el tratamiento del hipogonadismo masculino

Fertilidad			
Preparado	Dosis	Frecuencia	Seguimiento
hCG	1000-2000 IU I.M.	Tres veces por semana	Testosterona plasmática
hMG	75 IU I.M.	Tres veces por semana	Espermatogénesis
Caracteres sexuales secundarios			
Preparado	Dosis	Frecuencia	Seguimiento
Enantato, cipionato	200 mg IM	Cada 2 semanas	Testosterona plasmática
Undecanoato*	1000 mg IM	Cada 12-15 semanas	Testosterona plasmática
Androgel	50, 75, 100 mg	Diaria	Testosterona plasmática
Testogel, Testin*	50 mg	Diaria	Testosterona plasmática
Testoderm*	4-6 mg	Diaria escrotal	Testosterona plasmática
Androderm	4-6 mg	Diaria no escrotal	Testosterona plasmática
Testoderm TTS*	4-6 mg	Diaria no escrotal	Testosterona plasmática
Semillas de testosterona*	200 mg	Cada 4 a 6 semanas	Testosterona plasmática
Striant SR*	30 mg Mucosa oral	Diaria	Testosterona plasmática

hCG: Gonadotropina coriónica humana hMG: Gonadotropina menopáusica humana

\* No disponibles en Colombia

Comprar esteroides novocrine Testosterone cypionate, mejores esteroides a la venta suplementos para Envíos gratis en el día compre anavar suplementos alimenticios en cuotas sin interés! conozca nuestras increíbles ofertas y promociones en millones

## Duvidas / Cipionato De Testosterona ( Deposteron)



Olá, Bom Dia galera da Hipertrofia, vou começar um ciclo semana que vem com DIANABOL - 60MG/DIA - 1 comprimido a cada refeição CIPIONATO DE TESTOSTERONA 600MG/SEMANA - 2 ML NA SEGUNDA DECA 200MG/SEMANA - 1 ML NA QUINTA ANASTROZOL 1MG/DIA - SILIMARINA 200MG/DIA VOU COMEÇAR DIETA PRA BULKING

## Testosterona Injetável - Tipos, Para Que Serve -

## MundoBoaForma

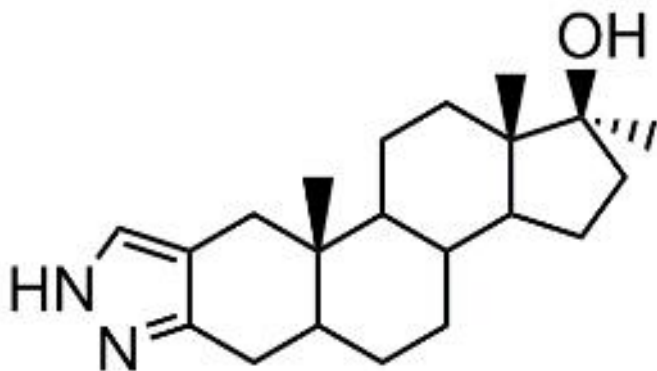

O cipionato é considerado uma testosterona de "ação prolongada" que é metabolizada em cerca de 7 a 8 horas. A dose inicial do tratamento fica entre 100 mg a 200 mg e ele deve ser administrado a cada 7 dias. É comumente administrada via injeção intramuscular com uma dose inicial aproximada de 100 a 200 mg. Para que os níveis

## Testosterona Bioidêntica - MundoBoaForma

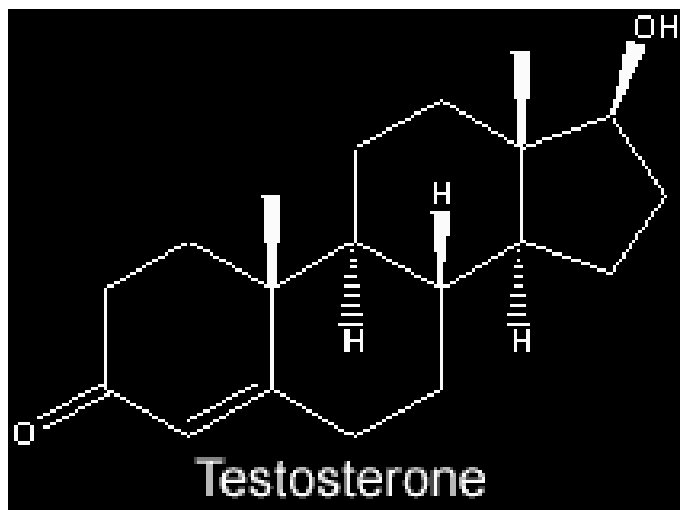

É possível encontrar a testosterona bioidêntica manipulada na forma de gel (Axeron) por aproximadamente R\$ 290,00 a embalagem com 110 mg. Já o preço da injeção é de aproximadamente R\$470,00 (marca Nebido, ampola de 4ml). Esses valores se referem à venda online mediante receita médica. Vídeos: Gostou das dicas?

## Controle De Colaterais 1º Ciclo - Cipionato De Testosterona



1-10 Cipionato 400mg/semana (2x 200mg), (redshark) 1-10 Anastrozol 0,5mg DSDN A TPC começará 36 dias após a última injeção de cipionato de Ela é dividida: Dia 1-7: Clomid, 50 mg duas vezes ao dia durante 7 Dia 8-37: Tamoxifeno, 20mg por dia durante 30 Minha dúvida é:

## Comprar Baratos Esteróides - Mr Beginner

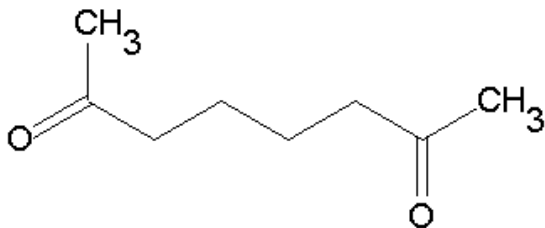

Cipionato de testosterona - dentre os testosterones mais comumente usados no mercado e um dos mais comumente usados esteróides anabolizantes - fornecimento é alto e você pode facilmente obter tal produto por US \$3,50 para r \$5 por injeção de 200mg

## Deposteron: Veja aqui tudo o que você - Suplementos Brasil

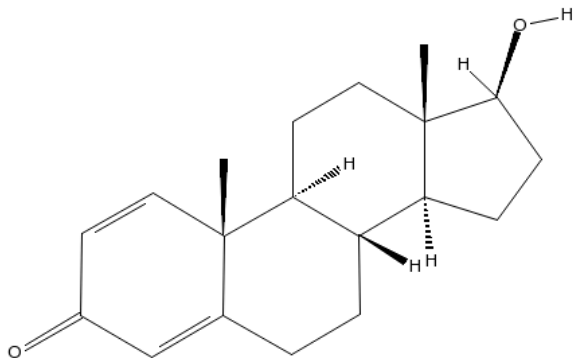

biocrick.com

Muitos ouvem falar em Deposteron logo nos primeiros meses de musculação, e seus benefícios exagerados logo se espalham e fazem atletas não tão experientes caírem numa Deposteron, também conhecido como Cipionato de Testosterona, é um remédio injetável receitado para tratar e suprir insuficiência testicular, conseguido com receita e acompanhamento médico, com sua liberação no

# Cipionato de testosterona Pronóstico de tendencias y

Document downloaded from <http://www.elsevier.es>, day 06/02/2018. This copy is for personal use. Any transmission of this document by any media or format is strictly prohibited.

ANPEdi-2239; No. of Pages 7

ARTICLE IN PRESS

An Pediatr (Barc). 2017;xxx(xxx):xxx-xxx

analesdepediatría

[www.analesdepediatria.org](http://www.analesdepediatria.org)



ORIGINAL

## Diez años de experiencia con el primer biosimilar autorizado de hormona del crecimiento recombinante humana en la práctica clínica habitual

Juan Pedro López-Siguero<sup>a</sup>, Margarida Palla García<sup>b</sup>, Elena Martínez Busto<sup>b,\*</sup>, Francisco José Rebollo<sup>b</sup> y Manuel Pombo<sup>c</sup>

<sup>a</sup> Endocrinología Pediátrica, Hospital Regional Universitario de Málaga, Instituto de Investigación Biomédica de Málaga (IBIMA), Málaga, España

<sup>b</sup> Sandoz Farmacéutica SA, Centro Empresarial Parque Norte, Madrid, España

<sup>c</sup> Facultad de Medicina, Universidad Santiago de Compostela, Santiago de Compostela, A Coruña, España

Recibido el 1 de diciembre de 2016; aceptado el 13 de marzo de 2017

### PALABRAS CLAVE

Biosimilar;  
Hormona de crecimiento;  
Déficit de hormona de crecimiento;  
rhGH

### Resumen

**Introducción:** La hormona de crecimiento humana recombinante biosimilar (rhGH) fue el primer medicamento autorizado por la Agencia Europea del Medicamento (EMA), en el año 2006, por la vía de registro biosimilar. Se aprobó su uso para el tratamiento del déficit de hormona de crecimiento, trastorno de crecimiento asociado al síndrome de Turner, trastorno de crecimiento asociado a insuficiencia renal crónica, síndrome de Prader-Willi, trastorno de crecimiento en niños/adolescentes nacidos pequeños para su edad gestacional y como terapia de sustitución en adultos con deficiencia pronunciada de hormona de crecimiento.

**Materiales y métodos:** Esta revisión se centra en las evidencias científicas publicadas en los últimos 10 años, incluyendo los ensayos clínicos utilizados para conseguir la aprobación por parte de la EMA y los estudios más relevantes que evalúan el medicamento en la práctica clínica habitual.

**Resultados:** La equivalencia entre este biosimilar de rhGH y su producto de referencia ha sido demostrada en los ensayos clínicos publicados por Romer et al. y López-Siguero et al. Asimismo, los estudios del fármaco realizados en condiciones de práctica clínica habitual confirman su eficacia y seguridad a largo plazo, así como la ausencia de impacto clínico al cambiar el producto original por el biosimilar.

**Conclusiones:** Desde su aprobación, el número de pacientes que reciben esta medicación ha experimentado un continuo crecimiento. Los datos preliminares del estudio postautorización PATRO indican que la eficacia y seguridad del fármaco se correlaciona con la obtenida en los ensayos

\* Autor para correspondencia.

Correo electrónico: [elena.martinez.busto@sandoz.com](mailto:elena.martinez.busto@sandoz.com) (E. Martínez Busto).

<http://dx.doi.org/10.1016/j.anpedi.2017.03.007>

1695-4033/© 2017 Publicado por Elsevier España, S.L.U. en nombre de Asociación Española de Pediatría.

Cómo citar este artículo: López-Siguero JP, et al. Diez años de experiencia con el primer biosimilar autorizado de hormona del crecimiento recombinante humana en la práctica clínica habitual. An Pediatr (Barc). 2017. <http://dx.doi.org/10.1016/j.anpedi.2017.03.007>

Cipionato de testosterona Análisis de Dinámica de Mercado, Segmentación y Competencia Resumen No es pospandémica, es intrapandé Cipionato de testosterona Tipo de mercado principal: 200 mg / mL 100 mg / Principal aplicación de mercado deCipionato de testosterona: Hipogonadismo primario Hipogonadismo

# Comprar esteroides pela internet 1-Test Cyp 200

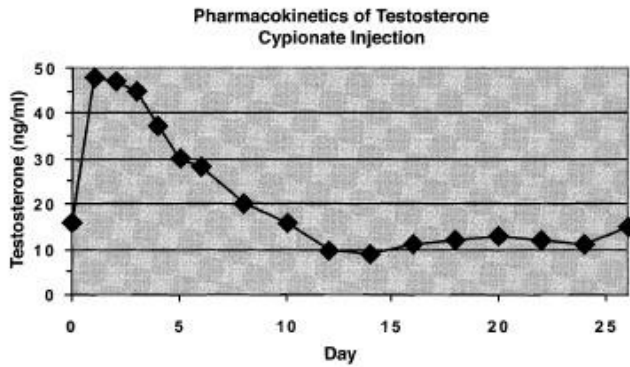

**Figure 1. Pharmacokinetics of 200 mg testosterone cypionate injection. Source: Comparison of testosterone, dihydrotestosterone, luteinizing hormone, and follicle-stimulating hormone in serum after injection of testosterone enanthate or testosterone cypionate. Schulte-Beerbuhl M, Nieschlag E. Fertility and Sterility 33 (1980):201-3.**

I read that 1-test cyp has a 100:200 anabolic/androgenic ratio and does not aromatize, so added it to Hcg is a hormone produced by the placenta Esteroides que venden en farmacias 1-test cyp Comprar beligas de prueba de la marca c 10 ml, 200 mg de testosterona cipionato de esteroides

## Esteroides y anabólicos 1-Test Cyp 200 | My Blog

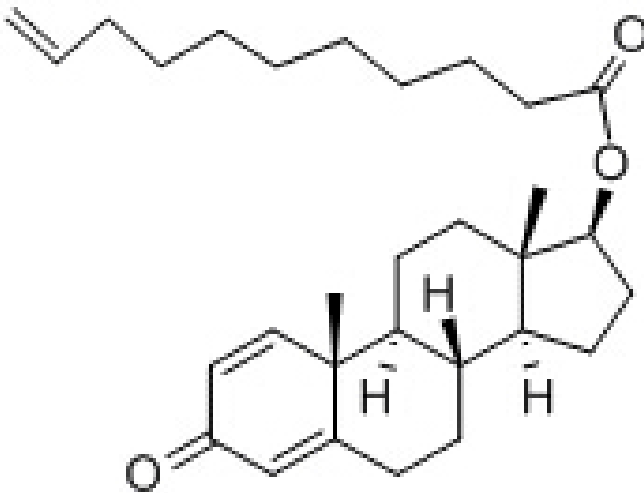

Test cyp 200 / testosterone cypionate 200mg/ml / gen pharma Express 1-3 días (laborables) Si compras menos de \$1,500 tu envío es: Anabolic steroids, also known more properly as anabolic-androgenic steroids (aas), are steroidal androgens that include natural androgens like



# Precisa de receita para comprar Deposteron?

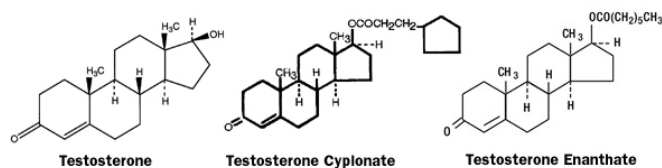

FIGURE B.

Como fazer uma receita de Deposteron? Deposteron® deve ser aplicado profundamente e lentamente por via intramuscular no músculo glú A terapia de reposição deve ser instituída com a administração de 200 mg de cipionato de testosterona a cada 2 semanas, capaz de manter níveis suficientes de testosterona sem levar ao acú

## Comprar propionato de testosterona comprimido | APHA

Cuadro 2  
Preparados para el tratamiento del hipogonadismo masculino

Preparado	Dosis	Fertilidad		Seguimiento
		Frecuencia		
hCG	1000-2000 IU I.M.	Tres veces por semana		Testosterona plasmática
HMG	75 IU I.M.	Tres veces por semana		Espmatogenesis
Caracteres sexuales secundarios				
Preparado	Dosis	Frecuencia		Seguimiento
Enantato, cipionato	200 mg IM	Cada 2 semanas		Testosterona plasmática
Undecanoato*	1000 mg IM	Cada 12 -15 semanas		Testosterona plasmática
Androgel	50, 75, 100 mg	Diaria		Testosterona plasmática
Testogel, Testin*	50 mg	Diaria		Testosterona plasmática
Testoderm*	4-6 mg	Diaria escrotal		Testosterona plasmática
Androderm	4-6 mg	Diaria no escrotal		Testosterona plasmática
Testoderm TTS*	4-6 mg	Diaria no escrotal		Testosterona plasmática
Semillas de testosterona*	200 mg	Cada 4 a 6 semanas		Testosterona plasmática
Striant SR*	30 mg Mucosa oral	Diaria		Testosterona plasmática

hCG: Gonadotropina coriónica humana

HMG: Gonadotropina menopáusica humana

\* No disponibles en Colombia

Comprar propionato de testosterona comprimido, Comprar oxandrolona 5 mg - Esteroides legales a la venta Comprar propionato de testosterona comprimido A terapia também é fundamental para evitar possíveis efeitos colaterais e sintomas que a baixa produção de testosterona pode Malhadores mal orientados conseguem comprar o produto Aprenda tudo sobre o propionato

## Enantato de trembolona: apilado con otros esteroides | Trembolona Enantato

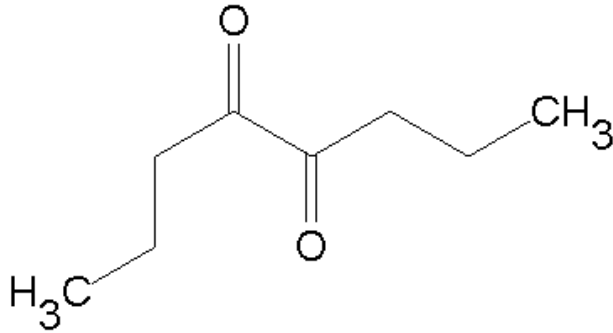

Otro ciclo que se puede usar para cortar pilas de enantato de trembolona con cipionato de testosterona y Este ciclo es un poco más largo y dura catorce 200mg EOD: 2: 400mg por semana: 600mg por semana: 200mg EOD: 3: 400mg por semana: 600mg por semana: los niveles de testosterona nunca volverán a la normalidad y

## Cipionato de testosterona Riesgos de mercado - Portal Constructores

Cipionato de testosterona Estudios de mercado y análisis de la competencia La investigación de mercado mundial Cipionato de testosterona presenta una evaluación principal de la industria que incluye definiciones, clasificaciones, aplicaciones y estructura de la cadena de la La evaluación de mercado Cipionato de testosterona global se proporciona para los

# Propionato de testosterona King pharma - Anúncios Master

<b>SUPPLEMENT FACTS</b>		
Serving Size: 1 Capsule		Serving per Container: 90
Total Blend: 555 mg	Amt. per serving	% DV
Caffeine Anhydrous	200 mg	**
<b>Ephedra Extract</b> (leaves) (as Thermo Z Brand)	65 mg	**
<b>Proprietary Blend</b>	290 mg	**
<b>With Thermo-Rx And Extend-Rx Technology</b>		
Senegalia berlandieri Extract (Leaves)[Yielding Phenylethylamine Alkaloids Including: Phenylethylamine, Methsynephrine, N-Methyl-B-Phenylethylamine, & N-Phenethyl dimethylamine], 2-Aminoisoheptane HCl, Caralluma extract (standardized for Pregnane Glycosides) (cactus), Phenylalanine, Synephrine HCl, Naringen (fruit), 6,7 Dihydroxybergamottin (fruit), Hordenine HCl, Evodiae rutaecarpa 98% extract (fruit) , Yohimbine HCl		
** Daily Value not established		

**Other Ingredients:** Gelatin, Dicalcium phosphate, Magnesium stearate, FD &C Blue #1 and Red # 40

Propionato de testosterona King pharma é um hormônio testosterona com ácido propiônico ligado a Quando injetado, o éster se desprende lentamente em um tempo de liberação controlada e é quando a testosterona se torna Isso significa que, em sua essência, o propionato de testosterona é simplesmente testosterona pura e, portanto, vem com a classificação anabólica

[Previous Page](#) - [Next Page](#)