

✧ NOTICE D'INSTALLATION POUR **PISCINES OVALES DISCOVERY/DELPHIA/ATRIUM**

✧ MANUALE D'INSTALLAZIONE PER **PISCINE OVALI DISCOVERY/DELPHIA/ATRIUM**

✧ INSTRUCTION MANUAL FOR **OVAL DISCOVERY/DELPHIA/ATRIUM POOLS**

✧ MANUAL DE INSTALAÇÃO PARA **PISCINAS OVAIS DISCOVERY/DELPHIA/ATRIUM**

✧ BAUANWEISUNG FÜR **OVALE DISCOVERY/DELPHIA/ATRIUM - SCHWIMMBECKEN**

✧ HANDLEIDING VOOR **OVALE DISCOVERY/DELPHIA/ATRIUM - ZWEMBADEN**

✧ GUIA PARA LA INSTALACION DE **PISCINAS OVALADAS DISCOVERY/DELPHIA/ATRIUM**

✧ OPIS INSTALACJI **OKRĄGLYCH BASENÓW DISCOVERY/DELPHIA/ATRIUM**



Cher client,

Toutes nos félicitations! Vous avez fait l'acquisition d'une piscine de qualité qui vous aidera à profiter des plaisirs de l'été. Cette notice a pour but de vous guider dans l'installation de votre piscine hors-sol. Assurez-vous de bien lire et comprendre la présente notice d'installation avant de débiter l'installation de votre piscine.

Avant de débiter l'installation de votre piscine, voici quelques informations supplémentaires qui vous seront utiles tout au long du processus de montage:

L'emplacement de la piscine est de toute première importance. Pour faire un bon choix, il faut tenir compte de nombreux facteurs tels que la distance entre la piscine et la clôture, les lignes électriques et aériennes ou souterraines, les lignes téléphoniques, les conduits de gaz ou d'eau, le niveau d'ensoleillement, la dénivellation et le drainage naturel du terrain, la direction des vents, les conditions climatiques et la composition du sol.

Le montage de la piscine requiert un minimum de trois personnes et le temps nécessaire à l'assemblage de la piscine varie en fonction de la dimension et du modèle de piscine. Cependant de façon générale nous vous suggérons de prévoir environ un minimum de trois heures (excluant la préparation du sol et la mise en eau) pour une piscine de forme ronde et environ six heures pour une piscine de forme ovale. **De plus, nous vous suggérons d'installer votre piscine par temps calme et ensoleillé.** En effet, le liner étant de dimension inférieure à la structure de la piscine, il vaut mieux l'installer par beau temps pour lui permettre de prendre l'expansion voulue au contact de la chaleur.

Afin de profiter de votre piscine le plus sécuritairement possible nous vous invitons à prendre connaissance du document ci-joint intitulé « Be Cool, Check Your Pool ».

Avant de commencer à utiliser votre piscine vous devez vous familiariser avec les informations pertinentes au traitement de l'eau. Il est également recommandé de surveiller annuellement la boulonnerie et la visserie afin de s'assurer que toutes les pièces sont en bon état.

Avant de remiser votre piscine ou de la mettre en marche, veuillez consulter le guide d'hivernisation et de remise en service ci-joint.

Assurez-vous qu'en tout temps le niveau d'eau de votre piscine est adéquat. Idéalement le niveau d'eau de votre piscine doit se situer au minimum à la moitié de l'ouverture de l'écumoire mais ne doit pas dépasser plus du 2/3 de l'ouverture.

Même si la piscine hors sol est démontable, nous vous déconseillons le démontage car il serait pratiquement impossible de réutiliser le liner lors de la réinstallation. Ne jamais laisser une piscine hors sol à l'extérieur, vide. Celle-ci n'étant pas ancrée au sol, un vent violent pourrait la déplacer et causer des dommages.

Ne jamais plonger ou sauter dans une piscine hors sol et ne jamais marcher et s'asseoir sur les margelles de celle-ci pour des raisons évidentes de sécurité. Le non respect des consignes d'entretien, de sécurité, d'assemblage, de mise en service et d'utilisation peut engendrer des risques graves pour la santé, notamment celle des enfants

Votre piscine est conçue pour vous procurer de nombreuses années de plaisir. Toutefois, il vous faudra apporter une attention particulière à l'installation et à la maintenance de celle-ci. Ce sera relativement simple si vous étudiez la marche à suivre avant de commencer et si vous prenez votre temps lors de l'installation.

Si vous avez des problèmes lors de l'installation de la piscine ou avez des questions supplémentaires veuillez consulter le revendeur/distributeur Vogue de votre région ou pays. Afin d'obtenir les coordonnées des revendeurs/distributeurs Vogue, veuillez consulter notre site internet à www.piscinesvogue.com.

Bonne baignade!

Dear Customer,

Congratulations! You are now the owner of a high-quality swimming pool that will allow you to make the most of your summer. These instructions will help you easily and properly install your aboveground pool. Read them carefully and make sure you understand them before you start installing your pool.

Before you begin, here is some additional information that will help you through the installation process:

Finding the right location for your pool is of the utmost importance. To find the right spot, you must ask yourself a number of questions. How far is the property line? Are there electrical lines overhead or underground? What about telephone lines, or gas and water pipes? You must also consider the slope, soil composition and drainage on your property as well as the climate, prevailing winds and available sunlight.

Installation requires a minimum of 3 people and the amount of time varies according to the size and model of the pool you have. However, it generally takes at least three hours for a round pool and about six hours for an oval pool (not including the time required to prepare the soil and fill up the pool).

We also suggest installing your pool on a sunny and windless day. The liner being initially smaller than the pool frame, installing your pool on a warm day will help to stretch it.

To enjoy your pool as safely as possible, we invite you to read the "Be Cool, Check Your Pool" document included with these instructions.

Before starting to use your pool, it is important to know all about water treatment. We also recommend that you check the fastenings (bolts and screws) every year to make sure that all of the parts are in good shape.

Before storing your pool or starting it up, please consult the attached winterizing guide.

Make sure that your pool's water level is always high enough. Ideally, it should be at least halfway up the skimmer but no higher than 2/3 up the opening.

Even if your aboveground pool can be dismantled, we do not recommend dismantling it as this would make the liner almost impossible to reinstall. Never leave an aboveground pool outdoors if it is empty. Because it is not secured to the ground, it could easily be carried off by strong winds and cause damage.

Never dive or jump into an aboveground pool and never walk or sit on the top ledge for obvious safety reasons. Failure to adhere to instructions concerning maintenance, safety, assembly, start-up and use could pose serious health risks, especially to children.

Your pool is designed to provide years of enjoyment, as long as it is carefully and correctly installed and maintained. Read and make sure you understand the instructions before you start. Work step by step, and take your time.

If you encounter any problems during installation or if you require additional information, please contact the Vogue retailer/dealer in your region or country. For contact information, please visit our Web site at www.voguepools.com.

Happy swimming!

Sehr geehrter Kunde!

Herzlichen Glückwunsch zum Erwerb eines Qualitätsschwimmbeckens! Nun können Sie den Sommer so richtig genießen. Diese Anleitung wird Ihnen beim Aufbau Ihres freistehenden Schwimmbeckens behilflich sein. Ein sorgfältiges Lesen und Verstehen dieser Gebrauchsanleitung vor dem Beginn des Aufbaus ist deshalb sehr wichtig.

Vor Beginn des Beckenaufbaus zunächst einige Zusatzinformationen, die Ihnen während des gesamten Aufbaus von Nutzen sein werden.

Die Standortwahl Ihres Schwimmbeckens ist von größter Wichtigkeit. Für eine gute Wahl sind dabei mehrere Faktoren sind zu berücksichtigen, so z.B. die Entfernung zwischen Becken und Zaun, elektrische Leitungen, sowohl oberirdische als auch unterirdische, Telefonkabel, Gas- und Wasserleitungen, Sonneneinstrahlung, Bodenebenheit und natürliche Abfließfähigkeit, vorherrschende Windrichtungen, klimatische Bedingungen sowie die Beschaffenheit des Bodens.

Für den Aufbau des Schwimmbeckens benötigen Sie mindestens drei Personen. Die dafür benötigte Zeit variiert je nach Größe und Modell des Beckens. Generell empfehlen wir jedoch, mindestens ca. drei Stunden (ohne Bodenvorbereitung und Wassereinlass) für ein rundes und ca. sechs Stunden für ein ovales Becken zu veranschlagen. **Wir empfehlen außerdem, den Aufbau an einem sonnigen und windlosen Tag vorzunehmen.** Die Innenhülle ist zunächst kleiner als die Beckenstruktur. Bei gutem Wetter hilft deshalb die Wärme, die Hülle genügend zu dehnen.

Damit Sie Ihr Schwimmbecken so sicher wie möglich genießen können, bitten wir Sie von der beiliegenden Broschüre "Be Cool, Check Your Pool" Kenntnis zu nehmen.

Bevor Sie Ihr Becken benutzen können, sollten Sie sich mit den Informationen zur Wasserbehandlung vertraut machen. Außerdem wird empfohlen, sich einmal pro Jahr vom alle Bolzen und Schrauben zu prüfen um sicherzugehen, daß alle Teile in gutem Zustand sind.

Bevor Sie Ihr Schwimmbecken für den Winter schließen oder wieder in Betrieb nehmen, bitte den beiliegenden Überwinterungs- und Inbetriebnahmeberater einsehen.

Darauf achten, daß der Wasserstand Ihres Beckens stets ausreichend ist. Idealerweise sollte sich der Wasserstand Ihres Schwimmbeckens mindestens auf halber Höhe der Schmutzfängeröffnung befinden. Er sollte die Öffnung jedoch nicht zu mehr als zwei Dritteln überschreiten.

Auch wenn dieses freistehende Schwimmbecken wieder abbaubar ist, raten wir Ihnen von einem Abbau ab. Es wäre praktisch unmöglich, die Innenhülle für den Wiederaufbau zu benutzen. Ein freistehendes Becken niemals leer draußen lassen. Da es nicht verankert ist, könnte eine starke Windböe es versetzen und Schäden verursachen.

Niemal in ein freistehendes Becken springen oder eintauchen und, aus Sicherheitsgründen, auch niemals auf den Randaufgaben gehen oder sich darauf setzen. Das Nichtbefolgen der Hinweise bezüglich der Pflege, der Sicherheit, des Aufbaus, der Inbetriebnahme und der Nutzung kann schwerwiegende Risiken für die Gesundheit, insbesondere von Kindern haben.

Ihr Schwimmbecken wird Ihnen viele Jahre lang Freude bereiten. Dazu müssen jedoch sowohl sein Aufbau als auch sein Unterhalt sorgfältig ausgeführt werden. Dies ist relativ einfach, wenn Sie zunächst jeden Schritt sorgfältig durchlesen und sich für den Aufbau dann genügend Zeit nehmen.

Haben Sie während des Aufbaus Probleme oder zusätzliche Fragen, wenden Sie sich an den Vogue Groß- oder Einzelhändler Ihrer Region oder Ihres Landes. Die Adressen der Vogue Groß- und Einzelhändler finden Sie auf unserer Webseite www.voguepools.com.

Wir wünschen Ihnen ein schönes Badevergnügen!

Estimado cliente:

¡Enhorabuena! Ha adquirido una piscina de calidad que le ayudará a gozar de los placeres del verano. Estas instrucciones le orientarán en la instalación de su piscina sobreelevada. Léelas y compréndalas bien antes de empezar a instalar su piscina.

Antes de empezar a instalar la piscina, le presentamos información suplementaria que le será útil durante el montaje.

La ubicación de la piscina es muy importante. Para elegir acertadamente, hay que tener en cuenta numerosos factores, como la distancia entre la piscina y la valla, las líneas eléctricas aéreas o subterráneas, las líneas telefónicas, los conductos de gas o de agua, el nivel de sol, el desnivel y el drenaje natural del terreno, la dirección de los vientos, las condiciones climáticas y la composición del suelo.

El montaje de la piscina exige un mínimo de tres personas y el tiempo necesario varía según las dimensiones y el modelo de piscina. Sin embargo, en términos generales, le aconsejamos que prevea al menos tres horas (sin tener en cuenta la preparación del suelo y el llenado de la piscina) para una piscina de forma circular, y unas seis horas para una piscina de forma ovalada. **Además, le sugerimos que instale la piscina con tiempo bueno y soleado.** Al ser el revestimiento de dimensiones inferiores a las de la estructura de la piscina, más vale instalar la piscina con buen tiempo para que el revestimiento tenga tiempo de estirarse en contacto con el calor.

Para disfrutar de su piscina de la manera más segura posible, le invitamos a que lea el documento adjunto titulado «Be Cool, Check Your Pool».

Antes de empezar a utilizar su piscina, debe usted familiarizarse con la información correspondiente al tratamiento del agua. También se aconseja supervisar cada año los pernos y los tornillos y comprobar que todas las piezas se encuentren en buen estado.

Antes de guardar o de poner en marcha la piscina, le aconsejamos que consulte la guía para el invierno y de puesta en marcha adjunta.

Compruebe siempre que el nivel de agua de la piscina es adecuado. Dicho nivel debe situarse idealmente, como mínimo, en la mitad de la abertura de la espumadera pero sin sobrepasar los 2/3 de la abertura.

Aunque la piscina sobreelevada es desmontable, no le aconsejamos que la desmonte porque le resultará prácticamente imposible volver a utilizar el revestimiento. No deje nunca una piscina sobreelevada fuera y vacía. Al no estar sujeta al suelo, el viento podría desplazarla y causar daños.

No se zambulla ni salte nunca en una piscina sobreelevada; no camine ni se siente tampoco en los brazos de la piscina por razones obvias de seguridad. Si no se respetan las consignas de mantenimiento, seguridad, montaje, puesta en servicio y utilización podrían producirse riesgos graves para la salud, sobre todo para los niños.

Su piscina ha sido concebida para que la disfrute durante muchos años. No obstante, tendrá que prestar atención a su instalación y al mantenimiento. Es algo relativamente sencillo si estudia el método a seguir antes de empezar y si la instalación se hace cuidadosamente.

Si tiene problemas durante la instalación de la piscina o si tiene preguntas, consulte con el vendedor o distribuidor de Vogue de su región o país. Para conseguir las señas de los vendedores o distribuidores de Vogue, consulte nuestra página web en www.voguepools.com.

¡Feliz baño!

Caro cliente,

Congratulazioni! Ha fatto l'acquisto di una piscina di qualità, che le permetterà di godere al massimo dei piaceri dell'estate. Questo manuale le servirà di guida per l'installazione della sua piscina fuori terra. È importante leggere accuratamente e capire bene le istruzioni contenute nel manuale prima di procedere all'installazione della piscina.

Prima di iniziare a montare la piscina, ecco alcune informazioni complementari che risulteranno utili nel corso dell'operazione di montaggio:

La scelta del luogo dove verrà eretta la piscina costituisce una tappa particolarmente importante. Per prendere la decisione giusta vanno considerati vari fattori, come la distanza tra la piscina ed la recinzione, la presenza di cavi elettrici aerei o sotterranei, di linee telefoniche, di condotti del gas o dell'acqua, esposizione al sole del luogo, il drenaggio naturale o qualsiasi dislivello del terreno, la direzione in cui soffiano i venti, le condizioni climatiche e la composizione del suolo.

Il montaggio della piscina richiede la partecipazione di un minimo di tre persone e il tempo necessario per l'assemblaggio varia in base alle dimensioni e al modello di piscina. Ad ogni modo, si suggerisce di prevedere un minimo di tre ore (senza calcolare il tempo di preparazione del terreno e l'aggiunta dell'acqua) per una piscina di forma rotonda e circa sei ore per una piscina di forma ovale. **Inoltre, le suggeriamo di scegliere una giornata soleggiata e senza vento per installare la sua piscina.** Difatti, visto che il liner vinilico è generalmente più piccolo rispetto alla struttura della piscina, è meglio scegliere una giornata abbastanza soleggiata in modo che il liner vinilico possa stendersi nel migliore dei modi con l'aiuto del calore del sole.

Per poter approfittare della piscina nel modo più sicuro possibile, la invitiamo a prendere conoscenza del documento allegato dal nome: "Be Cool, Check your Pool".

Prima di iniziare ad utilizzare la sua piscina, è importante familiarizzarsi con le informazioni relative al trattamento dell'acqua. Si raccomanda inoltre di controllare regolarmente una volta all'anno viti e bulloni per assicurarsi che tutti i componenti siano in buono stato.

Prima di mettere in rimessa la piscina o prima di rimetterla in funzione, la invitiamo a consultare la guida alla manutenzione invernale e alla rimessa in funzione allegata al manuale.

È importante accertarsi che l'acqua della piscina sia al livello giusto. Idealmente, il livello d'acqua minimo della piscina dovrebbe situarsi a metà dell'apertura dello schiumatolo, ma non superare l'apertura di oltre i 2/3.

Anche se la piscina fuori terra è smontabile, è sconsigliato farlo in quanto risulterebbe poi praticamente impossibile riutilizzare la tela al momento di reinstallare la piscina. Non lasciare mai una piscina fuori terra all'esterno vuota. Dato che la piscina non è fissata al suolo, una violenta raffica di vento potrebbe spostarla e danneggiarla.

Evitare a tutti i costi di tuffarsi o di saltare nella piscina fuori terra; evitare di camminare e di sedersi sulle vere per ovvi motivi di sicurezza. La non osservanza delle avvertenze relative alla manutenzione, alla sicurezza, all'assemblaggio, alla messa in funzione e all'utilizzo potrebbe comportare dei rischi seri per la salute, in particolare quella dei bambini.

Potrà godersi la piscina per diversi anni, ma la sua installazione e la sua manutenzione richiedono un'attenzione particolare. Studiando con cura le varie tappe da seguire prima di iniziare e prendendo tutto il tempo necessario per effettuare l'installazione, l'operazione risulterà relativamente semplice.

Nel caso ci siano dei problemi durante l'installazione della piscina o per qualsiasi ulteriore domanda, la preghiamo di consultare il rivenditore/distributore Vogue della sua regione o paese. Per ottenere gli indirizzi e numeri di telefono dei rivenditori/distributori Vogue, la preghiamo di consultare il nostro sito internet al www.voguepools.com.

Buon bagno!

Prezado cliente,

Muitos parabéns! Comprou uma piscina de qualidade que o vai ajudar a aproveitar ao máximo das alegrias do Verão. Estas instruções vão ajudá-lo a instalar a sua piscina fora da terra. Antes de começar a instalação da sua piscina, leia cuidadosamente e certifique-se que compreendeu bem todas as instruções deste manual.

Antes de começar a instalação da sua piscina, vamos dar-lhe algumas informações adicionais as quais vão ser muito úteis durante a instalação:

O localização da piscina é uma etapa extremamente importante.

Para tomar a boa decisão vai ter que considerar determinados factores essenciais, tais como: a distância entre a piscina e a cerca do seu jardim, as linhas eléctricas, aéreas ou subterrâneas, as linhas telefónicas, as condutas de gás ou de água, a intensidade do Sol, o desnivelamento e a drenagem natural do terreno, a direcção dos ventos, as condições climáticas e a composição do solo.

A instalação de uma piscina requer a ajuda de pelo menos três pessoas e o tempo de que vai necessitar para a sua instalação vai depender muito do modelo e do tamanho da piscina. Todavia, de uma maneira geral, aconselhamos prever um mínimo de três horas (excluindo toda a preparação do terreno e o tempo de enchimento da água na piscina) para uma piscina redonda e cerca de seis horas para uma piscina oval.

Sugerimos-lhe que instale a sua piscina num dia calmo e de Sol. Visto que a tela (forro) tem dimensões inferiores comparativamente ao tamanho da estrutura da piscina, será mais conveniente fazer a instalação num dia bonito e quente para que a tela (forro) possa expandir-se com o calor, até ter o tamanho desejado.

Para que possa usufruir o mais possível da sua piscina e com o máximo de segurança, consulte o documento que anexamos com o título "Be cool, check your pool" (seja cuidadoso, vigie a sua piscina).

Antes de começar a utilização da sua piscina vai ter que se informar e conhecer quais são as diversas formas de tratamento da água. Aconselhamos também que, anualmente, vigie se as porcas e os parafusos continuam bem apertados e que tudo está em bom estado de conservação.

Antes de encerrar a sua piscina ou de a preparar para a nova estação, consulte o guia de preparação das piscinas para o Inverno ou o guia de preparação da piscina para a nova estação, que incluímos em anexo.

Verifique se a altura da água está ao nível adequado. O nível ideal da água deve situar-se, no mínimo, a meio do captador dos detritos flutuantes (depurador), jamais deverá ultrapassar 2/3 da abertura.

Mesmo se a piscina está instalada fora da terra e é desmontável, não aconselhamos que a desmonte porque será quase impossível voltar a utilizar a mesma tela (o forro) numa próxima instalação. Nunca deixe, sem água, a piscina instalada fora da terra. Dado que a piscina está somente instalada em cima da terra e não está ancorada ao terreno, uma rajada de vento pode deslocá-la do sítio onde foi instalada e causar danos irreparáveis.

Jamais deverá mergulhar ou saltar para dentro de uma piscina instalada fora da terra, também não aconselhamos que se sentem nos parapeitos, isto claro por razões, bem evidentes, de segurança. O desrespeito das regras de manutenção, de segurança, de instalação, de utilização e de serviço podem engendrar riscos muito graves para a saúde, nomeadamente para as crianças.

A sua piscina foi concebida para lhe trazer muitos anos de prazer.

Todavia é absolutamente necessário que vigie atentamente a instalação da sua piscina e a sua manutenção. Tudo vai ser relativamente fácil se lhe dedicar o tempo necessário e se teve o cuidado de estudar, passo a passo, como vai efectuar a instalação da piscina.

Se tiver problemas na altura da instalação ou se precisa de mais informações, ou tiver perguntas a fazer, contacte o revendedor/distribuidor Vogue da sua região ou do país aonde reside. Para obter as informações sobre os revendedores/distribuidores Vogue, queira consultar o nosso site Internet www.voguepools.com.

Votos calorosos de excelentes banhos.

Geachte klant,

Van harte gefeliciteerd! U heeft een kwaliteitszwembad aangeschaft waarmee u een zomer vol plezier tegemoet kunt zien. Deze handleiding zal uw gids zijn bij de installatie van uw bovengrondse zwembad. Wij raden u aan de handleiding goed te bestuderen voordat u met de installatie begint.

Voordat u aan de slag gaat, vindt u hieronder de nodige aanvullende informatie die u van pas zal komen tijdens het installatieproces.

Het is van het grootste belang een goede plek voor uw zwembad te kiezen. Verschillende factoren spelen daarbij een rol, zoals de afstand tussen het zwembad en de tuingrens, de aanwezigheid van eventuele elektriciteits- of telefoondraden (boven- of ondergronds) en van gas- en waterleidingen, de hoeveelheid zon, de afwatering van het terrein, hoogteverschillen in het terrein, windrichting, weersomstandigheden en bodemgesteldheid.

Voor het installeren van uw zwembad moet u met minstens drie personen kunnen werken. De tijd benodigd voor de installatie varieert alnaargelang de grootte en het model van het bassin. Als algemene richtlijn moet u rekenen op ten minste drie uur (zonder de tijd voor de voorbereiding van de bodem en het vol laten lopen van het bassin daarin mee te tellen) voor een rond zwembad en op ongeveer zes uur voor een ovaal zwembad. **Wij raden u bovendien aan voor dit karwei een zonnige en windstille dag te kiezen.** Aangezien de afmetingen van de folie geringer zijn dan die van het bassin, is het namelijk beter de folie op een warme dag te installeren, zodat die de kans krijgt goed uit te zetten.

Om zo veilig mogelijk van uw zwembad te kunnen genieten, raden wij u aan de bijgevoegde folder "Be Cool, Check Your Pool" te lezen.

Voordat u uw zwembad in gebruik neemt, dient u zich op de hoogte te stellen van de relevante informatie op het gebied van de waterbehandeling. Daarnaast is het raadzaam moeren en bouten elk jaar langs te lopen om u ervan te verzekeren dat alle onderdelen in goede staat verkeren.

Voordat u het zwembad opbergt of juist weer in gebruik neemt, raden wij u aan de handleiding voor de winterstalling en ingebruikname door te nemen.

Zorg ervoor dat er altijd voldoende water in uw zwembad staat. Ideaal gesproken moet het water minimaal tot de helft van de opening voor de skimmer reiken, maar het mag niet hoger stijgen dan tot 2/3 van de opening.

Zelfs als het in principe mogelijk is het zwembad weer uit elkaar te halen, raden wij u af dit te doen. Wanneer het zwembad is gedemonteerd, is het namelijk praktisch onmogelijk daarna de folie opnieuw te gebruiken. U moet een bovengronds zwembad nooit leeg buiten laten staan. Omdat het namelijk niet in de bodem verankerd is, kan het bij harde wind opgelicht worden en schade veroorzaken.

Het spreekt vanzelf dat u, uit veiligheidsoverwegingen, nooit in een bovengronds zwembad moet duiken of springen en nooit op de boordstenen moet gaan lopen of zitten. Wanneer de voorschriften op het gebied van onderhoud, veiligheid, installatie, inwerkingsstelling en gebruik niet in acht worden genomen, kan dat leiden tot ernstige risico's voor de gezondheid, met name voor kinderen.

Uw zwembad is erop gebouwd om u jarenlang plezier te geven, mits het met zorg wordt geïnstalleerd en onderhouden. Dat is betrekkelijk eenvoudig te realiseren, als u de moeite neemt telkens de juiste stap te bestuderen voordat u begint, en voldoende tijd reserveert voor de installatie.

Mocht u problemen ondervinden bij de installatie van het zwembad of nog vragen hebben, neemt u dan contact op met de wederverkoper of distributeur van Vogue in uw regio of land. De adressen van wederverkopers en distributeurs van Vogue vindt u op onze Internetsite, www.voguepools.com.

Veel zwemplezier!

Szanowni Państwo!

Gratulujemy nabycia wysokiej jakości basenu, który będzie Państwu służył przez wiele letnich sezonów. Niniejszy opis będzie pomocny przy instalacji basenu naziemnego. Proszę uważnie zapoznać się z opisem przed przystąpieniem do montażu basenu.

Oto kilka dodatkowych informacji przydatnych przy instalacji basenu.

Wybór usytuowania basenu jest najważniejszym etapem. Wybierając miejsce należy wziąć pod uwagę szereg czynników, takich jak odległość basenu od ogrodzenia, linie naziemne i podziemne instalacji elektrycznej, telefonicznej, gazowej i wodnej. Należy zwrócić uwagę na ukształtowanie terenu, rodzaj gleby i kierunek spływu wody, przeważające kierunki wiatru, nasłonecznienie i mikroklimat okolicy.

Montaż basenu wymaga co najmniej trzech osób. Czas montażu zależy od wielkości i modelu basenu. Na ogół radzimy przeznaczyć na to co najmniej trzy godziny (nie wliczając przygotowania terenu i napełniania wodą) dla basenów okrągłych i około sześciu godzin dla basenów owalnych. Radzimy instalować basen w słoneczny, bezwietrzny dzień. Wykładzina, która jest początkowo mniejsza niż rozmiary basenu, daje się lepiej rozciągnąć przy cieplej pogodzie.

Dla bezpiecznego korzystania z basenu radzimy zapoznać się z publikacją zatytułowaną „Be Cool, Check Your Pool” („Ochłódź się, sprawdź stan basenu”).

Przed rozpoczęciem korzystania z basenu należy zapoznać się z informacjami dotyczącymi oczyszczania wody. Radzimy również dorocznie sprawdzać stan śrub i nakrętek dla upewnienia się, że wszystkie elementy znajdują się w dobrym stanie.

Przed złożeniem basenu na zimę lub uruchomieniem go proszę zapoznać się z odpowiednimi instrukcjami.

Poziom wody w basenie powinny być zawsze we właściwym zakresie. Najlepiej jest, gdy woda sięga co najmniej do połowy otworu odstożnika, ale nie wyżej niż do 2/3 jego wysokości.

Mimo że basen naziemny można zdemontować, nie radzimy tego robić gdyż przy ponownym montażu praktycznie nigdy nie da się ponownie wykorzystać wykładziny. Nie należy też zostawiać pustego naziemnego basenu na dworze. Ponieważ basen nie jest zakotwiczony do podłoża, silne wiatry mogą go przesunąć i uszkodzić.

Ze względów bezpieczeństwa nie należy nigdy wskakiwać ani nurkować w basenie naziemnym, ani też chodzić i siadać na jego krawędzi. Nieprzestrzeganie zalecań dotyczących obsługi, bezpieczeństwa, montażu, uruchamiania i używania basenu może stanowić poważne zagrożenie dla zdrowia, szczególnie dla dzieci.

Basen będzie służył przez wiele lat pod warunkiem, że będzie starannie i prawidłowo zainstalowany i obsługiwany. Będzie to stosunkowo łatwe po dokładnym przestudiowaniu całego opisu postępowania. Przy instalowaniu basenu należy pracować krok po kroku, bez pośpiechu.

W razie trudności przy montażu basenu lub w sprawie szczegółowych pytań należy skontaktować się z lokalnym przedstawicielstwem lub dystrybutorem firmy Vogue w danym kraju lub regionie. Ich adresy podane są na naszej witrynie internetowej www.voguepools.com.

życzymy udanego lata!

Vous trouverez dans ces pages tous les renseignements nécessaires concernant l'installation d'une piscine.

L'illustration ci-dessous explique comment interpréter l'information qui vous est fournie.

Important : Les illustrations ne reflètent pas nécessairement la dimension de la piscine que vous avez achetée. Suivez attentivement les informations et les tableaux pour votre modèle particulier.

You will find in the following pages all the information needed to install a pool.

The illustration below explains how to interpret the data.

Important: The illustrations do not necessarily apply to the dimensions of the pool you purchased. Follow the information and tables for your particular model.

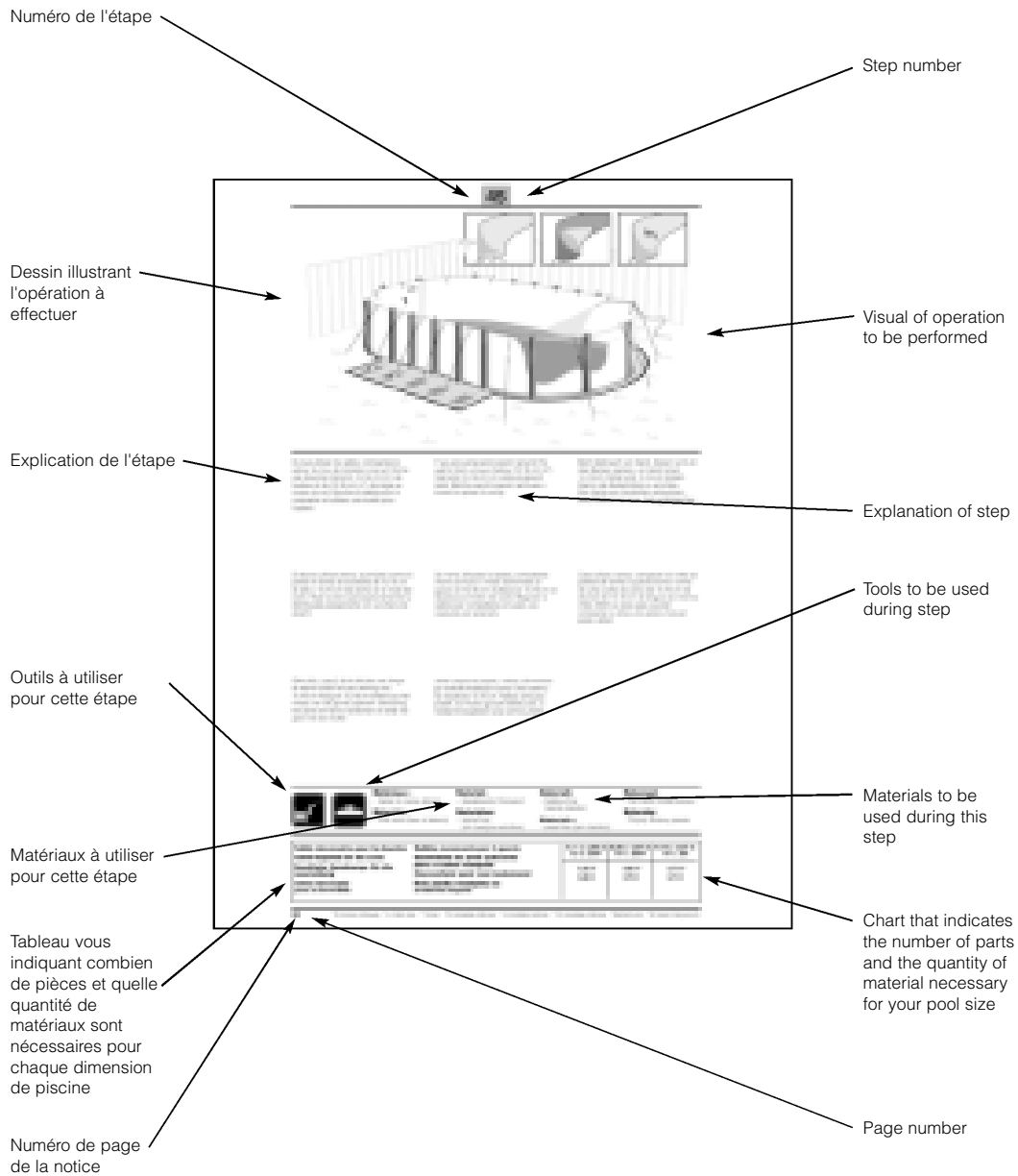

Sie finden auf diesen Seiten alle Informationen, die zum Aufbau eines Schwimmbeckens nötig sind. Die nachstehende Abbildung erklärt, wie die Angaben zu verstehen sind.

Wichtig: Die Abbildungen entsprechen nicht unbedingt den Dimensionen des von Ihnen gekauften Beckens. Achten Sie darauf, sich nach den Informationen und Tabellen für Ihr spezifisches Modell zu richten.

Nestas páginas encontrará todas as informações necessárias para a instalação de uma piscina.

Eis como interpretar a informação que lhe será fornecida.

Importante : Em princípio, as dimensões da piscina que adquiriu não são as mesmas que estão inscritas nas ilustrações. Portanto, siga atentamente as informações e os desenhos que pertencem ao modelo que comprou.

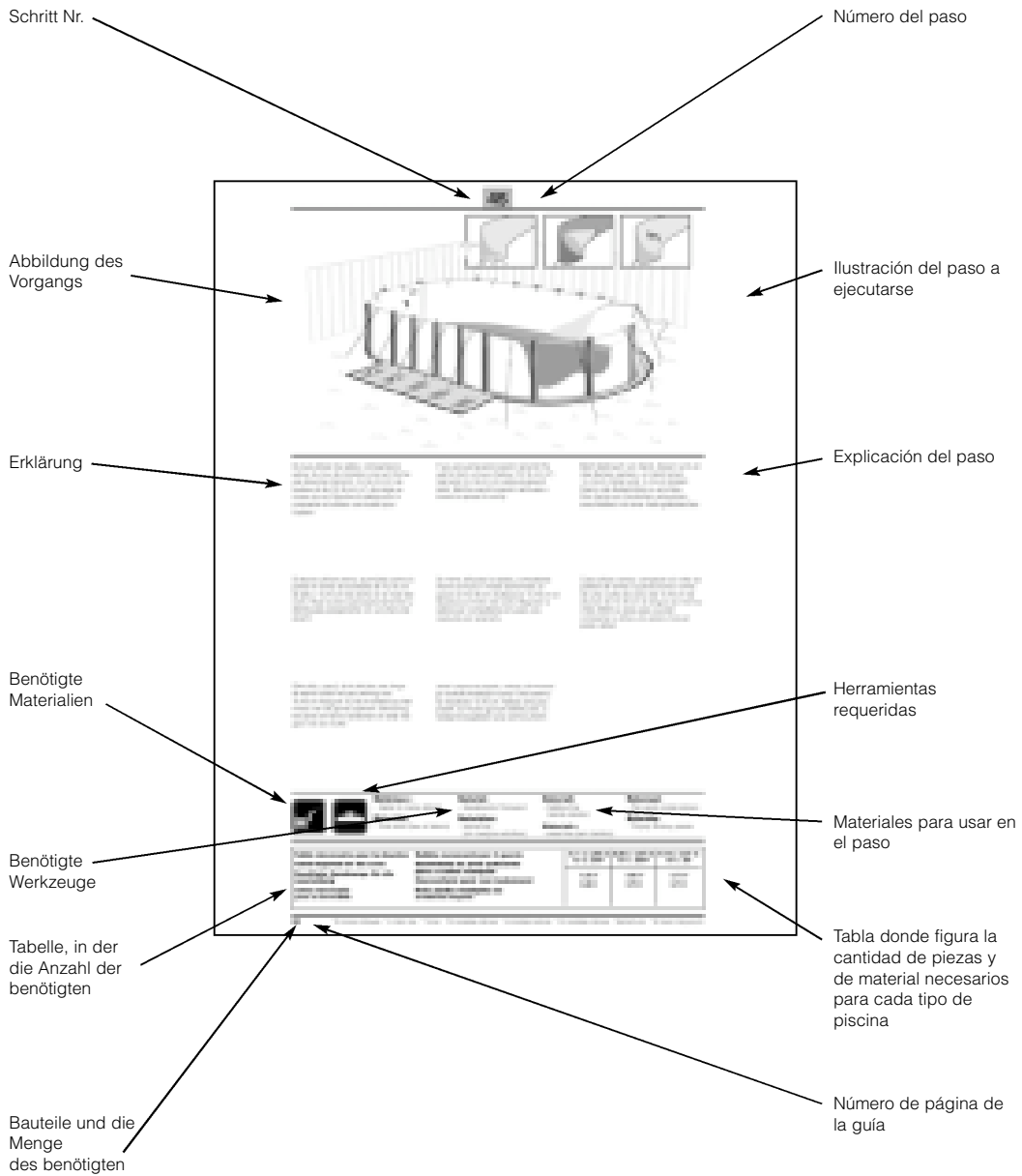

Le seguenti pagine presentano tutte le informazioni necessarie per installare una piscina. Ecco come interpretare le informazioni fornite.

Importante: Le illustrazioni non corrispondono sempre alle dimensioni della piscina da lei acquistata. Segua attentamente le informazioni specifiche e le tabelle corrispondenti al suo modello.

Usted encontrará en estas páginas todas las informaciones necesarias concernientes a la instalación de la piscina. El ejemplo a continuación le indicará cómo interpretar la información contenida en esta guía.

Importante: las ilustraciones no reflejan necesariamente la dimensión de la piscina que usted compró. Siga atentamente las informaciones y los cuadros que corresponden a su modelo en particular.

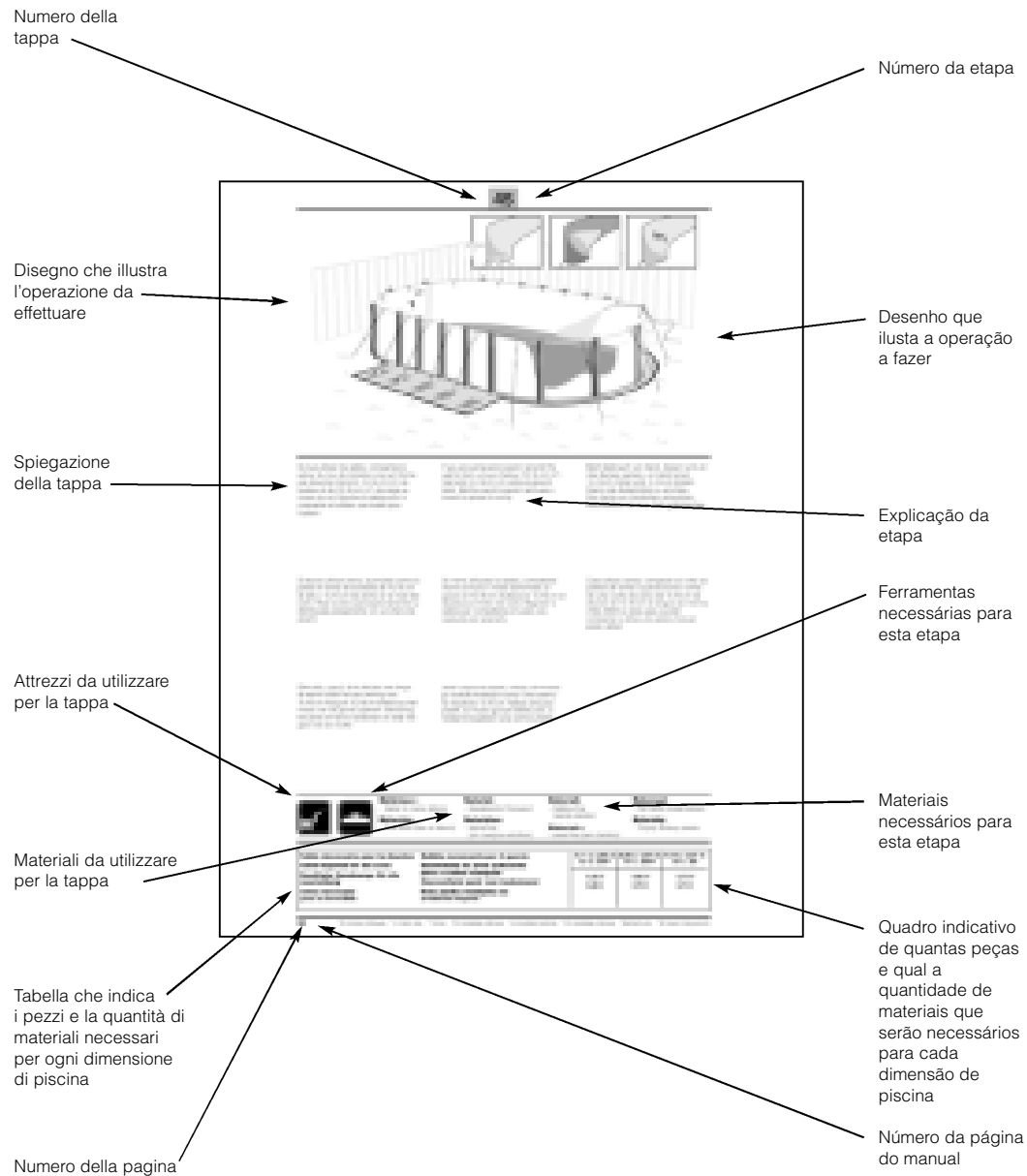

Op de volgende pagina's vindt u alle informatie die u nodig heeft voor de installatie van uw zwembad.

Het overzicht hieronder geeft aan hoe de informatie wordt gepresenteerd.

Belangrijk: De afbeeldingen komen niet noodzakelijkerwijs overeen met het model en de afmetingen van het zwembad dat u heeft aangeschaft. Besteed daarom vooral aandacht aan de informatie en tabellen die betrekking hebben op uw specifieke model.

Wszelkie informacje niezbędne do zmontowania basenu znajdują się w niniejszej instrukcji.

Poniższy rysunek pokazuje, jak należy interpretować podane informacje.

Uwaga: Rysunki nie muszą odzwierciedlać wymiarów Państwa basenu. Należy stosować informacje i tabele dla konkretnego typu basenu.

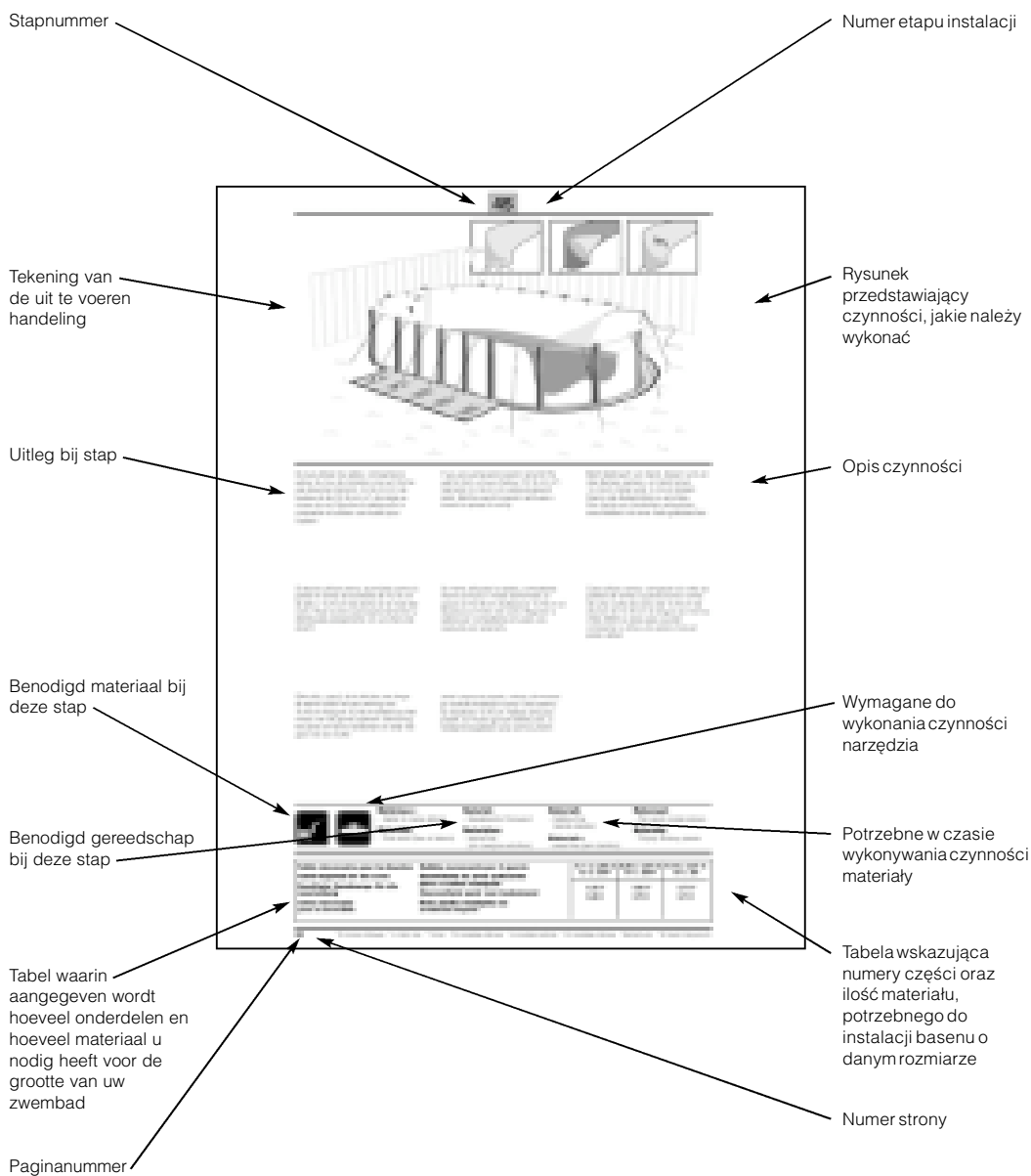

OUTILS NÉCESSAIRES
TOOLS NEEDED
BENÖTIGTE WERKZEUGE

HERRAMIENTAS NECESARIAS
ATTREZZI NECESSARI
FERRAMENTAS NECESSÁRIAS

BENODIGD GEREEDSCHAP
POTRZEBNE NARZĘDZIA



Pilon
 Compactor
 Stampfer
 Apisonadora

Mazzaranga
 Pilão
 Stampfer
 Ubijak



Ruban à mesurer
 (mètre)
 Measuring tape
 Bandmaß
 Cinta de medir (métrica)

Metro a nastro
 Fita métrica
 Meetlint
 Taśma miernicza



Marteau
 Hammer
 Hammer
 Martillo

Martello
 Martelo
 Hamer
 Młotek



Ruban adhésif en toile
 Duct tape
 Dickes Klebeband
 Cinta adhesiva de tela

Nastro adesivo
 protettivo
 Fita adesiva em tela
 Dik afplakband
 Taśma samoprzylepna



Tuyau d'arrosage
 Water hose
 Wasserschlauch
 Manguera para regar

Tubo d'innaffiamento
 Mangueira da água
 Waterpasinstrument
 Wąż do podlewania



Truelle
 Trowel
 Maurerkelle
 Llana de albañil

Cazzuola
 Plaina manual
 Troffel
 Kielnia



Niveau
 Level
 Grundwaage
 Nivel

Livella
 Nivel
 Tuinslang
 Poziomnica



Aspirateur
 Vacuum cleaner
 Staubsauger
 Aspiradora

Aspiratore
 Aspirador
 Stofzuiger
 Odkurzacz



Râteau
 Rake
 Harke
 Rastrillo

Rastrello
 Ancinho
 Hark
 Grabie



Clef de 12 mm (½")
 ½" (12 mm) wrench
 Schraubenschlüssel,
 12 mm
 Llave de 12 mm

Chiave da 12 mm
 Chave de 12 mm
 Moersleutel van 12 mm
 Klucz płaski 12 mm



Rouleau à gazon
 Lawn roller
 Graswalze
 Rodillo de césped

Rullo da prato
 Rolo para relva
 Grasroller
 Walec do ugniatania
 trawy



Lime
 File
 Feile
 Lima

Lima
 Lima
 Vijl
 Pilnik



Tournevis
 Screwdriver
 Schraubenzieher
 Destornillador

Cacciavite
 Chave de parafusos
 Schroevendraaier
 Śrubokręt



Ciseau à métaux
 Metal snips
 Schere
 Cizalla

Forbici per metallo
 Tesoura para metal
 Metaalschaar
 Nożyce do metalu



Brouette
 Wheelbarrow
 Schubkarren
 Carretilla

Carriola
 Carrinho de mão
 Kruiwagen
 Taczki



Pelle
 Shovel
 Schaufel
 Pala

Pala
 Pá
 Schep
 Łopata











Peinture en aérosol
 Spray paint
 Farbsprühdose
 Pintura en atomizador



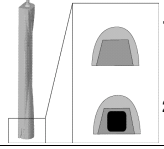

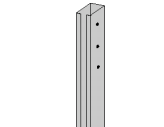
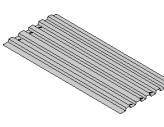

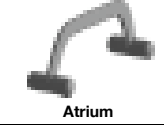

Vernice a spruzzo
 Tinta aerossol
 Verfspuit
 Farba w aerozolu



TABLEAU DES PIÈCES
PARTS LIST
BAUTEILEAUFSTELLUNG

LISTA DE PIEZAS
LISTA DEI PEZZI
LISTA DAS PEÇAS

TABEL MET ONDERDELEN
WYKAZ CZĘŚCI

Réf. Ref. Symbol	Pièce Part Bauteil Pieza	Pezzo Peça Onderdeel Część	Nom Name Name Nombre	Nome Nome Naam Nazwa	Quantité Quantity		Anzahl Cantidad		Quantità Quantidade		Aantal Ilość	
					2,87 x 4,95 m 9'5" x 16'3"	3,66 x 5,93 m 12' x 19'5 1/2"	3,66 x 7,11 m 12' x 23'4"	4,57 x 6,88 m 15" x 22'7"	4,57 x 8,00 m 15' x 26'4"	4,57 x 9,14 m 15' x 30'	5,49 x 10,16 m 18' x 33'4"	
A1	 Discovery/Delphia Atrium		Margelle longue Long top ledge Lange randauflage Asiento superior largo Bordo superiore lungo Parapeito comprido Lang boordsteen Długi element cembrowiny		-	8	8	10	10	10	12	
				6	8	8	-	-	-	-		
A2			Margelle courte Short top ledge Kurze randauflage Asiento superior corto Bordo superiore corto Parapeito curto Kort boordsteen Krótki element cembrowiny		4	4	6	4	6	8	8	
B		1 2	Poteau Upright Pfeiler Paral Montante Coluna Staander Słupek		1 - 4 2 - 6	1 - 6 2 - 6	1 - 6 2 - 8	1 - 8 2 - 6	1 - 8 2 - 8	1 - 8 2 - 10	1 - 10 2 - 10	
C			Unité en T T unit T-Teilstück Unidad en T Elemento a T Unidade em « T » T-steun Teownik		6	6	8	6	8	10	10	
D			Platine Joiner plate Laufschiene Platina Plastrina di giunzione Placa de união Verbindungstuck Element łączący		10	12	14	14	16	18	20	
E			Manchon vertical Vertical sleeve Vertikale Muffe Camisa vertical Profilo di copertura dell'elemento at Casquilha vertical Verticale mof Pionowaze rdz		6	6	8	6	8	10	10	
F			Plaque de soutien Brace plate Stützplatte Lámina de refuerzo Piastra di sostegno Placa de suporte Bodemsteun Płyta podtrzymująca		4	4	6	4	6	8	8	
G1		Discovery/Delphia	Goupille courte Short pin Kurzer Stift Coppiglia corta in plastica Clavija corta Cavilha curta Korte pin Krótki pręt		-	6	6	-	-	-	-	
G2	 Discovery/Delphia Atrium		Goupille longue Long pin Langer Stift Coppiglia lunga in plastica Clavija Larga Cavilha comprida Lange pin Długi pręt		-	6	8	14	16	18	20	
				10	12	14	14	16	18	20		
H			EZ-Lock		11	13	15	15	17	19	21	
I		1 2	Rail Wall channel Schiene Canaleta Binario Calha Rail Szyrna		1 - 6 2 - 4	1 - 8 2 - 4	1 - 8 2 - 6	1 - 10 2 - 4	1 - 10 2 - 6	1 - 10 2 - 8	1 - 12 2 - 8	

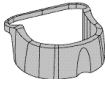
Réf. Ref. Rif. Symbol	Pièce Part Bauteil Pieza	Pezzo Peça Onderdeel Część	Nom Name Name Nombre	Nome Nome Naam Nazwa	Quantité Quantity		Anzahl Cantidad		Quantità Quantidade		Aantal Ilość	
					2,87 x 4,95 m 9'5" x 16'3"	3,66 x 5,93 m 12' x 19'5 1/2"	3,66 x 7,11 m 12' x 23'4"	4,57 x 6,88 m 15" x 22'7"	4,57 x 8,00 m 15' x 26'4"	4,57 x 9,14 m 15' x 30'	5,49 x 10,16 m 18' x 33'4"	
J			Barre d'acier Joiner bar Stahlbarren Barra de acero Piattina d'acciaio Barra de aço Stalen staaf Łącznik stalowy			2	2	2	2	2	2	2
K1			Manchon horizontal avec écrous présoudés Horizontal sleeve with pen nuts Horizontale Muffe mit vorgeschweißter Mutter Camisa horizontal con tuercas soldadas Perfillo di copertura orizzontale con dadi pre-saldati Casquilho horizontal com porcas pré-soldadas Horizontale mof met voorgesoldeerde moeren Pozizma zerdzopr zyspawanyimi nakrętkami			6	6	8	6	8	10	10
K2			Manchon horizontal sans écrous présoudés Horizontal sleeve without pen nuts Horizontale Muffe ohne vorgeschweißter Mutter Camisa horizontal sin tuercas soldadas Perfillo di copertura orizzontale senza dadi pre-saldati Casquilho horizontal sem porcas pré-soldadas Horizontale mof zonder voorgesoldeerde moeren Pozizma z rdz bezpr zyspawanych nakrętek			6	6	8	6	8	10	10
L			Pièce de polystyrène extrudé Extruded polystyrene piece Teil aus extrudiertem Polystyrol Pieza de plástico extruido Pezzo di polistirene estruso Peça de poliestireno extrudado Geperst stuk polystyreen Wytłaczany element z polistyrenu			6	6	8	6	8	10	10
M1			Lanière d'acier Steel strap Stahlriemen Banda de acero Banda d'acciaio Lâmina de aço Stalen strip Prosty pręt stalowy			3	6	8	9	12	15	15
M2						6	3	4	-	-	-	10
N			Mur Wall Wand Pared Parete Parede Wand Ściana			1	1	1	1	1	1	1
Q			Joint de protection Gasket Wasseranschußdichtung Guarnición Giunto di protezione Junta de protecção Pakkingsring (waterpijp) Uszczelka wodna			1	1	1	1	1	1	1
R			Liner Liner Innenhülle Forro Liner vinilico Tela Voering Wykładzina			1	1	1	1	1	1	1

Réf. Réf. Rif. Symbol	Pièce Part Bauteil Pieza	Pezzo Peça Onderdeel Część	Nom Name Name Nombre	Nome Name Naam Nazwa	Quantité Quantity		Anzahl Cantidad		Quantità Quantidade		Aantal Ilość	
					2,87 x 4,95 m 9'5" x 16'3"	3,66 x 5,93 m 12' x 19'5 1/2"	3,66 x 7,11 m 12' x 23'4"	4,57 x 6,88 m 15" x 22'7"	4,57 x 8,00 m 15' x 26'4"	4,57 x 9,14 m 15' x 30'	5,49 x 10,6 m 18' x 33'4"	
S	Discovery/Delphia 		Enjolveur Base crown Abdeckkappe Embellecedor Elemento finitura Sierstuk Adorno (enfeite) Korona podstawy		-	6	6	8	8	8	10	
T	Atrium 		Enjolveur Base crown Abdeckkappe Embellecedor Elemento finitura Sierstuk Adorno (enfeite) Korona podstawy		4	6	6	8	8	8	10	
U	Atrium 		Joint de margelle Atrium Atrium ledge cover Atrium Randabdeckung Tapa de asiento de Atrium Coprigiunto Aisluitkap Atrium Junta de remate Atrium Pokrywa cembrowiny Atrium		10	12	14	14	16	18	20	

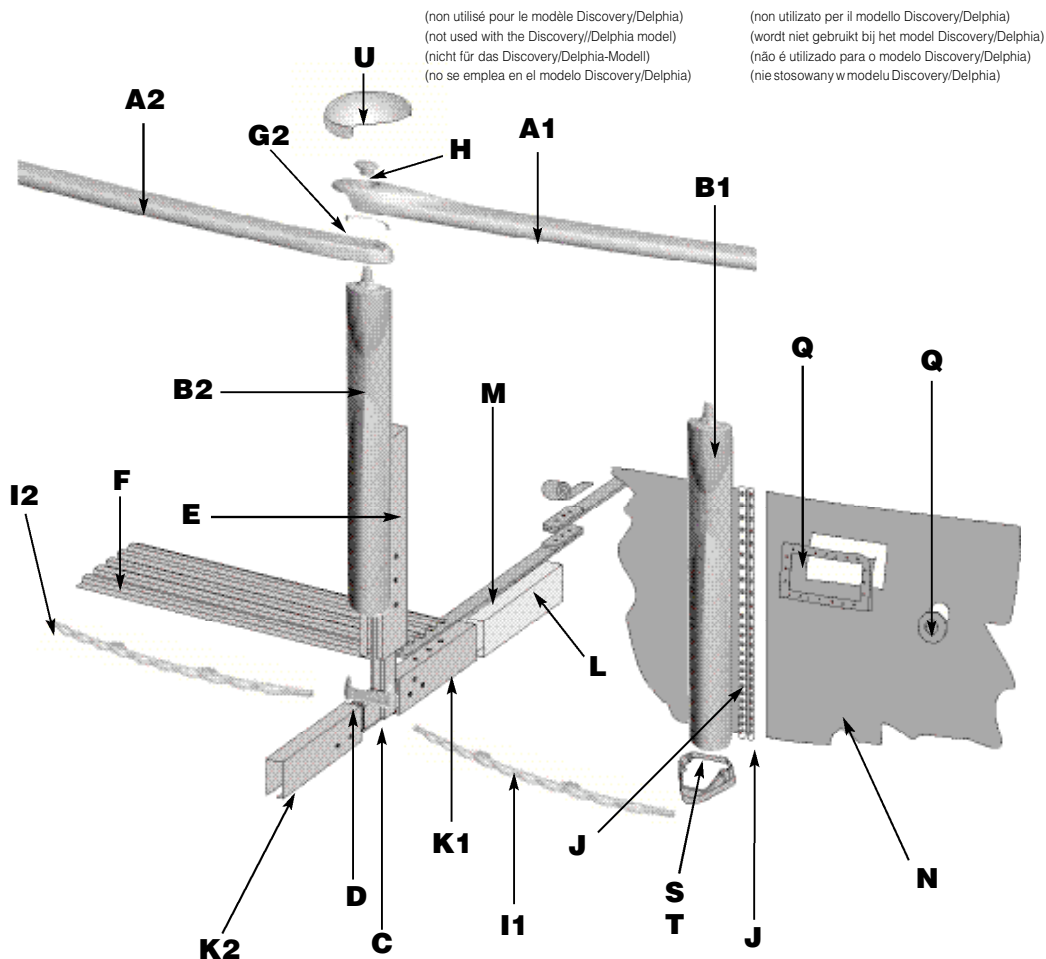

Liste des matériaux nécessaires :

Madrier droit
Matériau offrant une base solide et permanente (ex. : poussière de roche)
Sable fin (sans débris)
Dalles de béton (optionnelles)
Boîtes de carton
Planche de bois de 61 cm x 61 cm (2' x 2')
Sections de doucines préfabriquées (optionnelles)
Tapis de sol (optionnel)
Corde
Crochets recouverts de vinyle
Clous de 15 cm (0,65 cm de diamètre) (6" [1/4" de diamètre])

List of required materials:

Straight wooden beam and/or plank
Material to provide a solid and permanent base (ex. stone dust)
Fine sand (free of debris)
Concrete slabs (optional)
Cardboard
2' x 2' (61 cm x 61 cm) square wooden plank
Prefabricated cove sections (optional)
Pool carpet (optional)
Rope
Vinyl-covered hooks
6" (15 cm) nails (1/4" [0,65 cm] diameter)

Benötigte Materialien:

Gerades Holzbrett
Material für den Dauerbeckengrund
Sauberer Feinsand
Zementplatten (wahlweise)
Pappkarton
Holzplanke, 61 x 61 cm
Fertigteile für die Ausrundung (wahlweise)
Schwimmbeckenteppich (wahlweise)
Schnur
Mit Kunststoff verkleidete Haken
Nägel, 15 cm lang (0,65 cm Durchmesser)

Lista de materiales necesarios:

Tabla de madera derecha
Material que brinde una base sólida y permanente (p. ej.: polvo de roca)
Arena tamizada (sin cuerpos extraños)
Placa de cemento (opcional)
Cajas de cartón
Tabla de madera de 61 cm x 61 cm.
Secciones de bovedillas prefabricadas (opcionales)
Alfombra para piscina (opcional)
Cuerda
Ganchos cubiertos con vinilo
Clavos de 15 cm (0,65 cm de diámetro)

Elenco dei materiali necessari:

Tavolone diritto
Materiale che offre una base solida e permanente (esempio: polvere di sassi)
Sabbia fina (senza residui)
Piastre di cemento (facoltativo)
Scatole di cartone
Tavola di legno 60 cm x 60 cm
Sezioni di gusci prefabbricati (facoltativo)
Tappeto per fondo di piscina (facoltativo)
Corda
Ganci ricoperti di vinile
Chiodi di 15 cm (0,65 cm di diametro)

Lista dos materiais necessários :

Tábua direita de madeira
Material para uma base sólida e permanente
Areia fina (sem cascalho)
Placas de cimento ou de betão (opcional)
Caixas de cartão
Pranchas de madeira 60 cm x 60 cm
Secções triangulares pré-fabricadas (opcionais)
Tapete (forro) para o solo
Corda
Ganchos forrados de plástico (vinil)
Pregos com 15 cm (0,65 cm de diâmetro)

Lijst met benodigd materiaal:

Rechte houten plank
Materiaal dat een permanente basis verschaft (bijv. steengruis)
Fijn zand (zonder stenen)
Betontegels (facultatief)
Karton
Houten plank 61 cm x 61 cm
Kant-en-klare stukken bodemrand (naar keuze)
Zwembadtapijt (naar keuze)
Met vinyl bedekte haken
Touw
15 cm lange spijkers (0,65 cm diameter)

Wykaz niezbędnych materiałów:

Proste deski
Materiał stanowiący twarde podłoże (np. żwir)
Drobny, czysty piasek
Blok betonowe (opcjonalne)
Tektura
Kwadratowa płyta drewniana 61 cm x 61 cm
Prefabrykowane bloki do budowy stopni (opcjonalne)
Wykładzina dna basenu (opcjonalna)
Lina
Haczyki pokryte winylem
Gwoździe o długości 15 cm i średnicy 0,65 cm

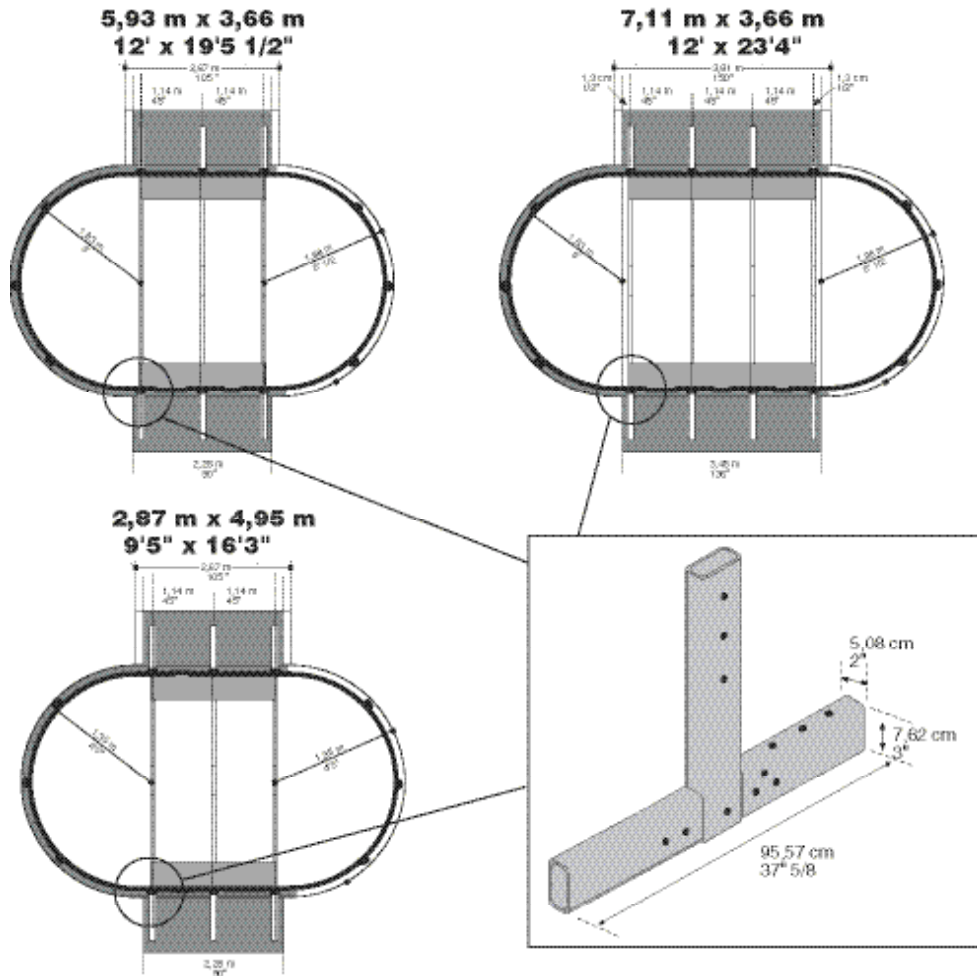

Avant de couler les dalles de béton, prévoyez les emplacements des T avec manchons en réservant des cavités d'une profondeur de 10 cm (environ 4"). Coulez ensuite des dalles de béton d'une épaisseur de 12 cm. Voir les illustrations détaillées qui suivent.

Lors de la préparation de la chape de béton et de l'installation des jambes de force, ne pas sceller les T dans le béton.

Before casting concrete slabs, prepare places for the T units and their vertical sleeves by reserving spaces of 10 cm (approximately 4") deep. Next cast 12 cm thick concrete slabs. See illustrations on the next pages for more details.

When preparing the concrete slab and installing the lateral supports, do not embed the 'Ts in the concrete.

Vor dem Guß der Betonplatten müssen Sie den Standort der Ts mit den Muffen vorbereiten, indem Sie 10 cm tiefe Löcher graben. Anschließend 12 cm dicke Betonplatten gießen, dann die Ts aufstellen. Sehen Sie dazu die detaillierte Abbildungen auf den folgenden Seiten ein.

Während der Vorbereitung des Betonstrichs und des Aufbaus der Seitenstützen, die Ts nicht in den Beton eingießen.

Antes de colar las placas de cemento, prevea los lugares donde colocará las T con camisa, cavando pozos de 10 cm de profundidad. Cuele luego las placas de cemento de un espesor de 12 cm. Refiérase a las instrucciones detalladas en las páginas siguientes.

Al preparar el revestimiento de hormigón y la instalación de los apoyos laterales, no empotre las unidades en T en el hormigón.

Prima di colare le piastre di cemento, preparare i punti dove verranno collocati gli elementi a T con i manicotti scavando dei solchi di una profondità di 10 cm. Colare poi le piastre di cemento di uno spessore di 12 cm. Vedi le illustrazioni dettagliate nelle pagine successive.

Durante la preparazione della lastra di cemento e l'installazione dei sostegni a T, assicurarsi che questi ultimi non vengano sigillati con il cemento.

Antes de despejar o betão para as placas, prepare os sítios para os T unidos de mangas, escavando buracos com a profundidade de 10 cm. Vaze seguidamente o betão para formar as placas de 12 cm de espessura. Consulte nas páginas que estão a seguir os pormenores dos desenhos. No momento da preparação da chapa de betão e da instalação das escoras, não encastré os T no betão.

Alvorens de betonplaten te storten, moet u de plaatsing van de T's met bijbehorende moffen voorbereiden door 10 cm diepe gaten te graven. Stort vervolgens de betonplaten met een dikte van 12 cm. Zie de gedetailleerde illustraties op de volgende pagina's.

Bij het voorbereiden van de betonplaat en het installeren van de steunbalken moeten de T-steunen niet in het beton worden verankerd.

Przedod laniemb lokówbe tonowych,na leży przygotowaćmi ejscena teownikii ichp oprzeczne żerdzie,wyko pująć dołkiogłą bokości 10cm . Następniena leży odlaćb loki betonowe o grubości12 cm. Szczegóły pokazanesą narysu nkach,zna jdującychsię nana stępnychstr onach. P rzy przygotowywaniu wylewki betonowej i instalacji podpór nie należy zamocowywaćteowników w betonie.

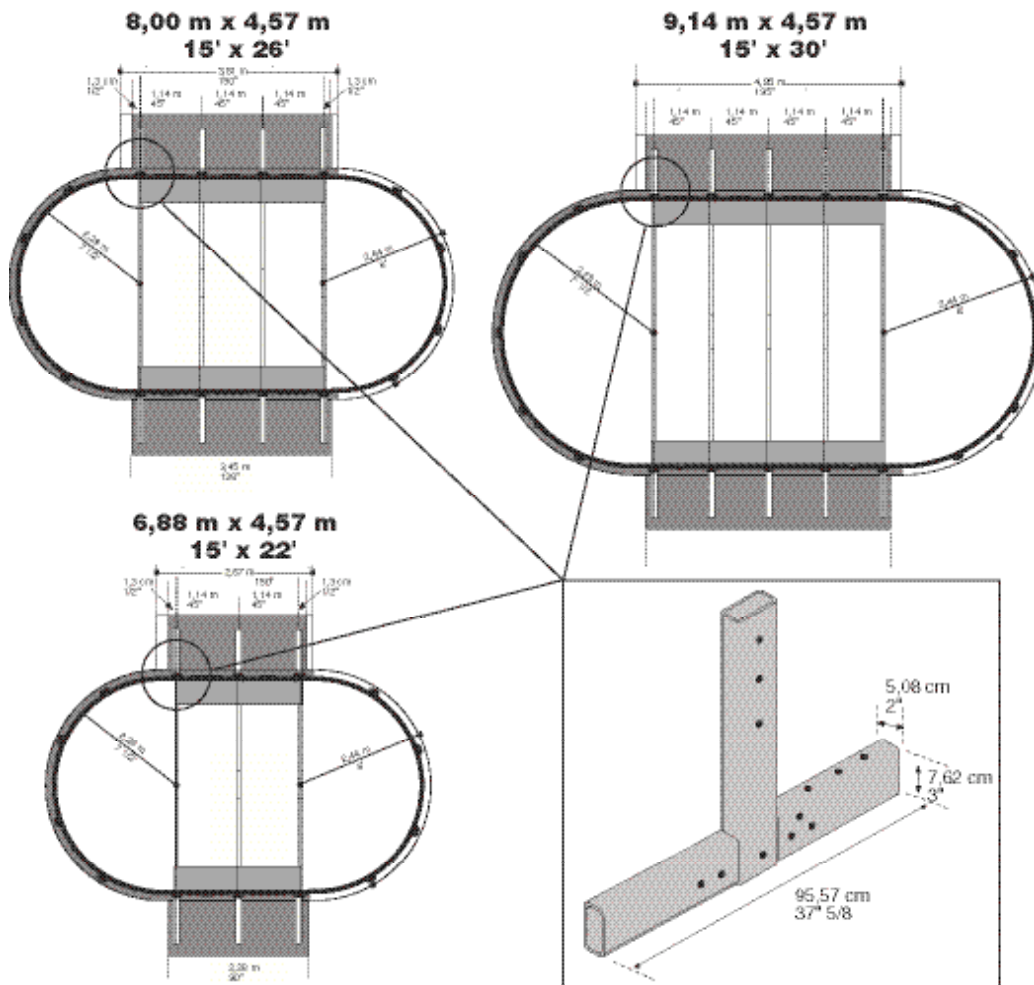

Avant de couler les dalles de béton, prévoyez les emplacements des T avec manchons en réservant des cavités d'une profondeur de 10 cm (environ 4"). Coulez ensuite des dalles de béton d'une épaisseur de 12 cm. Voir les illustrations détaillées qui suivent.

Lors de la préparation de la chape de béton et de l'installation des jambes de force, ne pas sceller les T dans le béton.

Before casting concrete slabs, prepare places for the T units and their vertical sleeves by reserving spaces of 10 cm (approximately 4") deep. Next cast 12 cm thick concrete slabs. See illustrations on the next pages for more details.

When preparing the concrete slab and installing the lateral supports, do not embed the Ts in the concrete.

Vor dem Guß der Betonplatten müssen Sie den Standort der Ts mit den Muffen vorbereiten, indem Sie 10 cm tiefe Löcher graben. Anschließend 12 cm dicke Betonplatten gießen, dann die Ts aufstellen. Sehen Sie dazu die detaillierte Abbildungen auf den folgenden Seiten ein.

Während der Vorbereitung des Betonstrichs und des Aufbaus der Seitenstützen, die Ts nicht in den Beton eingießen.

Antes de colar las placas de cemento, prevea los lugares donde colocará las T con camisa, cavando pozos de 10 cm de profundidad. Cuele luego las placas de cemento de un espesor de 12 cm. Refiérase a las instrucciones detalladas en las páginas siguientes.

Al preparar el revestimiento de hormigón y la instalación de los apoyos laterales, no empotre las unidades en T en el hormigón.

Prima di colare le piastre di cemento, preparare i punti dove verranno collocati gli elementi a T con i manicotti scavando dei solchi di una profondità di 10 cm. Colare poi le piastre di cemento di uno spessore di 12 cm. Vedi le illustrazioni dettagliate nelle pagine successive.

Durante la preparazione della lastra di cemento e l'installazione dei sostegni a T, assicurarsi che questi ultimi non vengano sigillati con il cemento.

Antes de despejar o betão para as placas, prepare os sítios para os T unidos de mangas, escavando buracos com a profundidade de 10 cm. Vaze seguidamente o betão para formar as placas de 12 cm de espessura. Consulte nas páginas que estão a seguir os pormenores dos desenhos. No momento da preparação da chapa de betão e da instalação das escoras, não encastré os T no betão.

Alvorens de betonplaten te storten, moet u de plaatsing van de T's met bijbehorende moffen voorbereiden door 10 cm diepe gaten te graven. Stort vervolgens de betonplaten met een dikte van 12 cm. Zie de gedetailleerde illustraties op de volgende pagina's.

Bij het voorbereiden van de betonplaat en het installeren van de steunbalken moeten de T-steunen niet in het beton worden verankerd.

Przedod laniemb lokówbe tonowych,na leży przygotowaćmi ejscena teownikii ichp oprzeczne żerdzie,wyko pując dołkiogłą bokości 10cm . Następniena leży odlaćb loki betonowe o grubościi12 cm. Szczegóły pokazanesą narysu nkach,zna jdującychsię nana stępnychstr onach. P rzy przygotowywaniu wylewki betonowej i instalacji podpór nie należy zamocowywaćteowników w betonie.

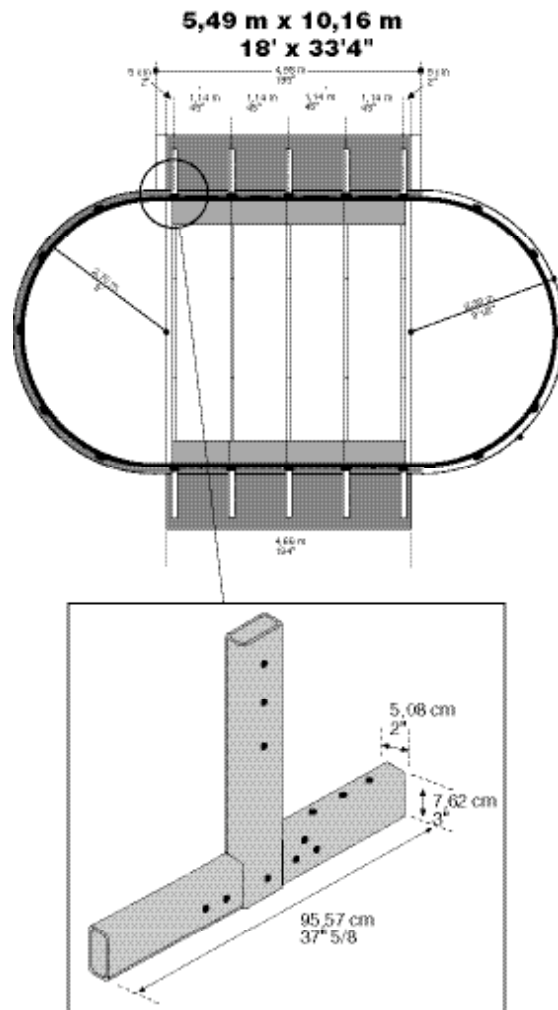

Avant de couler les dalles de béton, prévoyez les emplacements des T avec manchons en réservant des cavités d'une profondeur de 10 cm (environ 4"). Coulez ensuite des dalles de béton d'une épaisseur de 12 cm. Voir les illustrations détaillées qui suivent.

Lors de la préparation de la chape de béton et de l'installation des jambes de force, ne pas sceller les T dans le béton.

Before casting concrete slabs, prepare places for the T units and their vertical sleeves by reserving spaces of 10 cm (approximately 4") deep. Next cast 12 cm thick concrete slabs. See illustrations on the next pages for more details.

When preparing the concrete slab and installing the lateral supports, do not embed the Ts in the concrete.

Vor dem Guß der Betonplatten müssen Sie den Standort der Ts mit den Muffen vorbereiten, indem Sie 10 cm tiefe Löcher graben. Anschließend 12 cm dicke Betonplatten gießen, dann die Ts aufstellen. Sehen Sie dazu die detaillierte Abbildungen auf den folgenden Seiten ein.

Während der Vorbereitung des Betonstrichs und des Aufbaus der Seitenstützen, die Ts nicht in den Beton eingießen.

Antes de colar las placas de cemento, prevea los lugares donde colocará las T con camisa, cavando pozos de 10 cm de profundidad. Cuele luego las placas de cemento de un espesor de 12 cm. Refiérase a las instrucciones detalladas en las páginas siguientes.

Al preparar el revestimiento de hormigón y la instalación de los apoyos laterales, no empotre las unidades en T en el hormigón.

Prima di colare le piastre di cemento, preparare i punti dove verranno collocati gli elementi a T con i manicotti scavando dei solchi di una profondità di 10 cm. Colare poi le piastre di cemento di uno spessore di 12 cm. Vedi le illustrazioni dettagliate nelle pagine successive.

Durante la preparazione della lastra di cemento e l'installazione dei sostegni a T, assicurarsi che questi ultimi non vengano sigillati con il cemento.

Antes de despejar o betão para as placas, prepare os sítios para os T unidos de mangas, escavando buracos com a profundidade de 10 cm. Vaze seguidamente o betão para formar as placas de 12 cm de espessura. Consulte nas páginas que estão a seguir os pormenores dos desenhos. No momento da preparação da chapa de betão e da instalação das escoras, não encastre os T no betão.

Alvorens de betonplaten te storten, moet u de plaatsing van de T's met bijbehorende moffen voorbereiden door 10 cm diepe gaten te graven. Stort vervolgens de betonplaten met een dikte van 12 cm. Zie de gedetailleerde illustraties op de volgende pagina's.

Bij het voorbereiden van de betonplaat en het installeren van de steunbalken moeten de T-steunen niet in het beton worden verankerd.

Przedod laniemb lokówbe tonowych,na leży przygotowaćmi ejscena teownikii ichp oprzeczne żerdzie,wyko pując dołkiogłą bokości 10cm . Następniena leży odlaćb loki betonowe o grubości12 cm. Szczegóły pokazanesą narysu nkach,zna jdującychsię nana stępnychstr onach. P rzy przygotowywaniu wylewki i instalacji podpór nie należy zamocowywaćteowników w betonie.

2,87 x 4,95 m
9'5" x 16'3"

Schéma 1 :



Schéma 2 :



Les mesures indiquées sur les schémas 1 correspondent aux mesures exactes des pièces des différents formats de piscine. Les schémas ne sont pas à l'échelle. Il est recommandé d'arrondir ces mesures pour l'insertion des T tel qu'indiqué aux schémas 2.

Profondeur : 10 cm au lieu de 8,10 cm
Largueur : 10 cm au lieu de 5,6 cm
Longueur : 105 cm au lieu de 95,30 cm

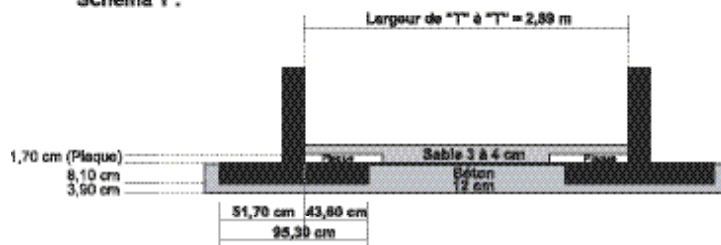
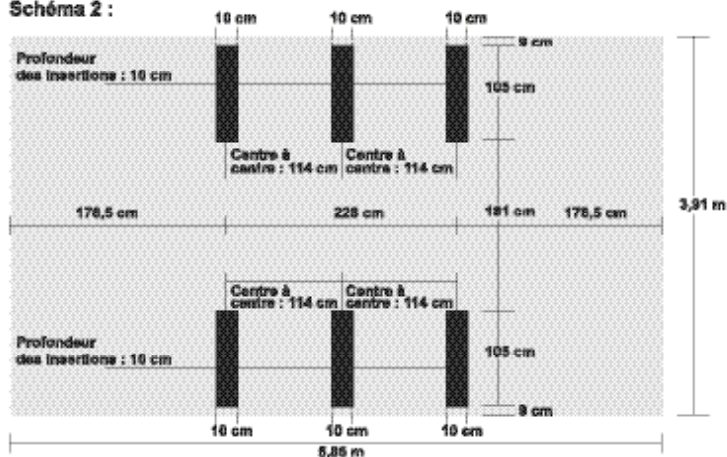
Assurez-vous que les insertions soient l'une en face de l'autre en prenant les diagonales. Il est recommandé d'utiliser des planches de bois aux mesures arrondies que vous retirez avant le durcissement du béton. Caler la base du T pour que sa partie supérieure soit au niveau du béton.

Le misure indicate negli schemi 1 corrispondono alle dimensioni esatte dei componenti relativi ai vari tipi di piscine. Gli schemi non sono in scala. Si raccomanda di arrotondare tali misure per l'inserimento degli elementi a T come indicato negli schemi 2.

Profondità: 10 cm invece di 8,10 cm
Larghezza: 10 cm invece di 5,6 cm
Lunghezza: 105 cm invece di 95,30 cm

Misurare le diagonali per accertarsi che i punti dove verranno collocati gli elementi a T siano posizionati uno di fronte all'altro. Si raccomanda l'utilizzo di tavole di legno le cui misure vengono arrotondate; queste verranno poi ritirate prima che il calcestruzzo si indurisca. Rincalzare la base della T in modo che la sua parte superiore sia al livello del calcestruzzo.

The measurements indicated in diagrams 1 correspond to the exact measurements of the parts used in the assembly of different pool sizes. These diagrams do not respect a specific scale. It is recommended to use measurements in diagrams 2 as they will make it easier to install the T during assembly. Suggested measurements for the T.

Depth: 10 cm
Width: 10 cm
Length: 105 cm

Make sure the areas to be reserved for the "T" are facing one another by measuring the diagonals. To reserve the areas for the "T" we suggest you use pieces of wood, corresponding to the dimensions in diagrams 2, which you must remove before the concrete hardens completely.

As medidas indicadas nos esquemas 1 correspondem às medidas exactas das peças para os diferentes formatos de piscina. Os esquemas não estão à escala. Aconselhamos que arredondem as medidas nos sítios previstos para a colocação dos T tal como indicamos nos esquemas 2.

Profundidade : 10 cm em vez de 8,10 cm
Largura : 10 cm em vez de 5,6 cm
Comprimento : 105 cm em vez de 95,30 cm

Verifique se os sítios previstos para colocar os T estão exactamente em frente um do outro, para isso trace as diagonais. Aconselhamos que utilize prancha de madeira, mais ou menos do mesmo tamanho, os quais têm que ser retirados antes do betão endurecer. Escore a base do T para que a sua base superior fique ao nível do betão armado.

Die in Schema 1 angegebenen Maßangaben entsprechen den genauen Maßen der Teile für die unterschiedlichen Beckengrößen. Die Schemata sind nicht maßstabgetreu. Es wird empfohlen, diese Maße für den Einbau der Ts gemäß den Angaben in Schema 2 aufzurunden.

Tiefe: 10 cm statt 8,10 cm
Breite: 10 cm statt 5,6 cm
Länge: 105 cm statt 95,30 cm

Versichern Sie sich, dass sich die Ausgrabungen gegenüber liegen, indem Sie die Diagonalen messen. Es wird empfohlen, Holzbohlen mit den aufgerundeten Maßen zu benutzen, die vor dem Einrücken des Betons entfernt werden. Den Fuß des Ts absenken, damit seine Oberseite mit dem Beton abschließt.

De afmetingen aangegeven op de met 1 genummerde schema's komen precies overeen met die van de onderdelen van elk model zwembad. De schema's zijn niet op schaal getekend. Wij raden u aan de betreffende afmetingen af te ronden voor het aanbrengen van de T-stenen, zoals wordt aangegeven op de met 2 genummerde schema's.

Diepte: 10 cm in plaats van 8,10 cm
Breedte: 10 cm in plaats van 5,6 cm
Lengte: 105 cm in plaats van 95,30 cm

Verzeker u er bij het bepalen van de diagonalen van dat de uitsparingen tegenover elkaar liggen. Wij raden u aan gebruik te maken van houten planken met de hierboven genoemde afgeronde afmetingen. Deze moet u vervolgens weghalen voordat het cement hard wordt. Graaf de voet van de T-steen zodanig in dat de bovenkant ervan op hetzelfde niveau uitkomt als het cement.

Las medidas que se indican en los diagramas 1 son las medidas exactas de las piezas de los distintos formatos de piscina. Los diagramas no están a escala. Se aconseja redondear estas medidas para introducir las T como se expone en los diagramas 2.

Profundidad: 10 cm en vez de 8,10 cm
Anchura: 10 cm en vez de 5,6 cm
Longitud: 105 cm en vez de 95,30 cm

Compruebe que los puntos previstos para introducir las T estén uno frente a otro en diagonal. Se aconseja utilizar las planchas de madera de dimensiones redondeadas que se retiran antes de que se endurezca el hormigón. Calce la base de la T para que su parte superior esté a la altura del hormigón.

Wymiary podane na rysunku 1 odpowiadają dokładnym wymiarom elementów dla rozmaitych typów basenów. Rysunki nie są wykonane w skali. Zalecamy zaokrąglić podane wymiary przy wstawianiu teowników, jak pokazano na diagramach numer 2.

Głębokość: 10 cm zamiast 8,10 cm
Szerokość: 10 cm zamiast 5,6 cm
Długość: 105 cm zamiast 95,30 cm

Należy upewnić się, że teowniki są umieszczone naprzeciw siebie po przekątnej basenu. Zalecamy użyć drewnianych desek o wymiarach zbliżonych do podanych, zaokrąglonych wymiarów. Deski należy wyjąć zanim beton stwardnieje. Podstawy teowników należy obniżyć, tak aby ich górna część znajdowała się na powierzchni betonu.

3,66 x 5,93 m
12' x 19'5 1/2"

Schéma 1 :



Schéma 2 :



Les mesures indiquées sur les schémas 1 correspondent aux mesures exactes des pièces des différents formats de piscine. Les schémas ne sont pas à l'échelle. Il est recommandé d'arrondir ces mesures pour l'insertion des T tel qu'indiqué aux schémas 2.

Profondeur : 10 cm au lieu de 8,10 cm
Largeur : 10 cm au lieu de 5,6 cm
Longueur : 105 cm au lieu de 95,30 cm

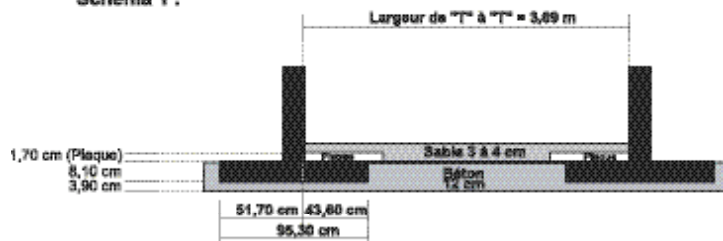
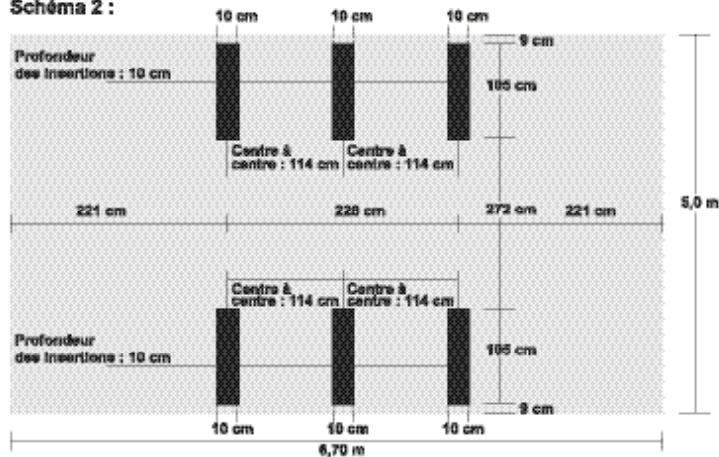
Assurez-vous que les insertions soient l'une en face de l'autre en prenant les diagonales. Il est recommandé d'utiliser des planches de bois aux mesures arrondies que vous retirez avant le durcissement du béton. Caler la base du T pour que sa partie supérieure soit au niveau du béton.

Le misure indicate negli schemi 1 corrispondono alle dimensioni esatte dei componenti relativi ai vari tipi di piscine. Gli schemi non sono in scala. Si raccomanda di arrotondare tali misure per l'inserimento degli elementi a T come indicato negli schemi 2.

Profondità: 10 cm invece di 8,10 cm
Larghezza: 10 cm invece di 5,6 cm
Lunghezza: 105 cm invece di 95,30 cm

Misurare le diagonali per accertarsi che i punti dove verranno collocati gli elementi a T siano posizionati uno di fronte all'altro. Si raccomanda l'utilizzo di tavole di legno le cui misure vengono arrotondate; queste verranno poi ritirate prima che il calcestruzzo si indurisca. Rincalzare la base della T in modo che la sua parte superiore sia al livello del calcestruzzo.

The measurements indicated in diagrams 1 correspond to the exact measurements of the parts used in the assembly of different pool sizes. These diagrams do not respect a specific scale. It is recommended to use measurements in diagrams 2 as they will make it easier to install the T during assembly. Suggested measurements for the T.

Depth: 10 cm
Width: 10 cm
Length: 105 cm

Make sure the areas to be reserved for the "T" are facing one another by measuring the diagonals. To reserve the areas for the "T" we suggest you use pieces of wood, corresponding to the dimensions in diagrams 2, which you must remove before the concrete hardens completely.

As medidas indicadas nos esquemas 1 correspondem às medidas exactas das peças para os diferentes formatos de piscina. Os esquemas não estão à escala. Aconselhamos que arredondem as medidas nos locais previstos para a colocação dos T tal como indicamos nos esquemas 2.

Profundidade : 10 cm em vez de 8,10 cm
Largura : 10 cm em vez de 5,6 cm
Comprimento : 105 cm em vez de 95,30 cm

Verifique se os locais previstos para colocar os T estão exactamente em frente um do outro, para isso trace as diagonais. Aconselhamos que utilize prancha de madeira, mais ou menos do mesmo tamanho, os quais têm que ser retirados antes do betão endurecer. Escore a base do T para que a sua base superior fique ao nível do betão armado.

Die in Schema 1 angegebenen Maßangaben entsprechen den genauen Maßen der Teile für die unterschiedlichen Beckengrößen. Die Schemata sind nicht maßstabgetreu. Es wird empfohlen, diese Maße für den Einbau der Ts gemäß den Angaben in Schema 2 aufzurunden.

Tiefe: 10 cm statt 8,10 cm
Breite: 10 cm statt 5,6 cm
Länge: 105 cm statt 95,30 cm

Versichern Sie sich, dass sich die Ausgrabungen gegenüber liegen, indem Sie die Diagonalen messen. Es wird empfohlen, Holzrätter mit den aufgerundeten Maßen zu benutzen, die vor dem Einhäuten des Betons entfernt werden. Den Fuß des Ts absenken, damit seine Oberseite mit dem Beton abschließt.

De afmetingen aangegeven op de met 1 genummerde schema's komen precies overeen met die van de onderdelen van elk model zwembad. De schema's zijn niet op schaal getekend. Wij raden u aan de betreffende afmetingen af te ronden voor het aanbrengen van de T-stenen, zoals wordt aangegeven op de met 2 genummerde schema's.

Diepte: 10 cm in plaats van 8,10 cm
Breedte: 10 cm in plaats van 5,6 cm
Lengte: 105 cm in plaats van 95,30 cm

Verzeker u er bij het bepalen van de diagonalen van dat de uitsparingen tegenover elkaar liggen. Wij raden u aan gebruik te maken van houten planken met de hierboven genoemde afgeronde afmetingen. Deze moet u vervolgens weghalen voordat het cement hard wordt. Graaf de voet van de T-steen zodanig in dat de bovenkant ervan op hetzelfde niveau uitkomt als het cement.

Las medidas que se indican en los diagramas 1 son las medidas exactas de las piezas de los distintos formatos de piscina. Los diagramas no están a escala. Se aconseja redondear estas medidas para introducir las T como se expone en los diagramas 2.

Profundidad: 10 cm en vez de 8,10 cm
Anchura: 10 cm en vez de 5,6 cm
Longitud: 105 cm en vez de 95,30 cm

Compruebe que los puntos previstos para introducir las T estén uno frente a otro en diagonal. Se aconseja utilizar las planchas de madera de dimensiones redondeadas que se retiren antes de que se endurezca el hormigón. Calce la base de la T para que su parte superior esté a la altura del hormigón.

Wymiary podane na rysunku 1 odpowiadają dokładnym wymiarom elementów dla rozmaitych typów basenów. Rysunki nie są wykonane w skali. Zalecamy zaokrąglić podane wymiary przy wstawianiu teowników, jak pokazano na diagramach numer 2.

Głębokość: 10 cm zamiast 8,10 cm
Szerokość: 10 cm zamiast 5,6 cm
Długość: 105 cm zamiast 95,30 cm

Należy upewnić się, że teowniki są umieszczone naprzeciw siebie po przekątnej basenu. Zalecamy użyć drewnianych desek o wymiarach zbliżonych do podanych, zaokrąglonych wymiarów. Deski należy wyjąć zanim beton stwardnieje. Podstawy teowników należy obniżyć, tak aby ich górna część znajdowała się na powierzchni betonu.

3,66 x 7,10 m
12' x 23'4"

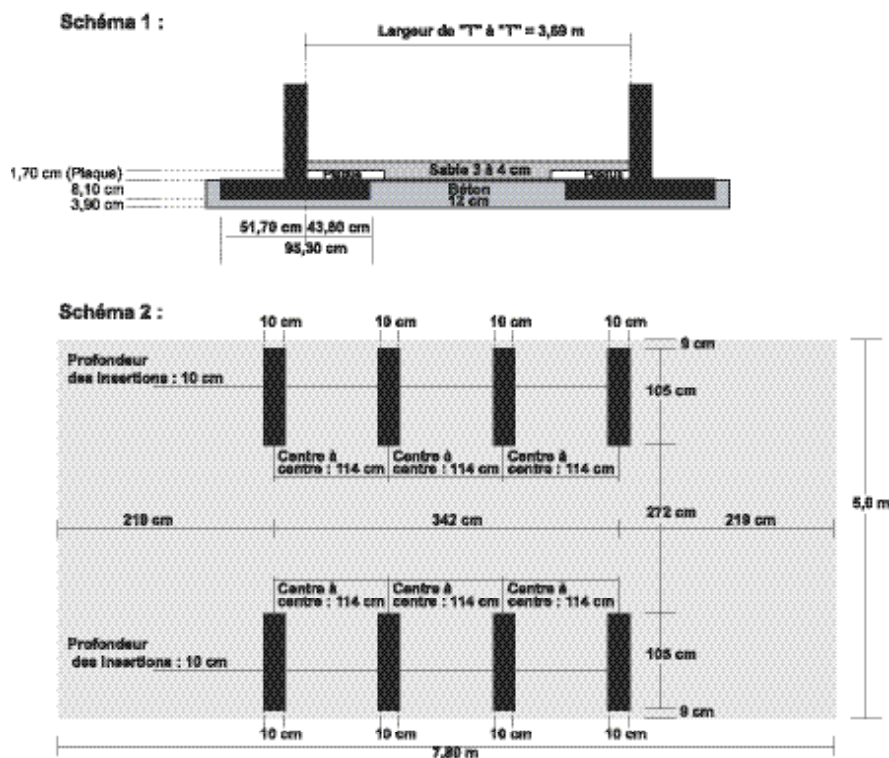

Les mesures indiquées sur les schémas 1 correspondent aux mesures exactes des pièces des différents formats de piscine. Les schémas ne sont pas à l'échelle. Il est recommandé d'arrondir ces mesures pour l'insertion des T tel qu'indiqué aux schémas 2.

Profondeur : 10 cm au lieu de 8,10 cm
Largeur : 10 cm au lieu de 5,6 cm
Longueur : 105 cm au lieu de 95,30 cm

Assurez-vous que les insertions soient l'une en face de l'autre en prenant les diagonales. Il est recommandé d'utiliser des planches de bois aux mesures arrondies que vous retirerez avant le durcissement du béton. Caler la base du T pour que sa partie supérieure soit au niveau du béton.

Le misure indicate negli schemi 1 corrispondono alle dimensioni esatte dei componenti relativi ai vari tipi di piscine. Gli schemi non sono in scala. Si raccomanda di arrotondare tali misure per l'inserimento degli elementi a T come indicato negli schemi 2.

Profondità: 10 cm invece di 8,10 cm
Larghezza: 10 cm invece di 5,6 cm
Lunghezza: 105 cm invece di 95,30 cm

Misurare le diagonali per accertarsi che i punti dove verranno collocati gli elementi a T siano posizionati uno di fronte all'altro. Si raccomanda l'utilizzo di tavole di legno le cui misure vengono arrotondate; queste verranno poi ritirate prima che il calcestruzzo si indurisca. Rincalzare la base della T in modo che la sua parte superiore sia al livello del calcestruzzo.

The measurements indicated in diagrams 1 correspond to the exact measurements of the parts used in the assembly of different pool sizes. These diagrams do not respect a specific scale. It is recommended to use measurements in diagrams 2 as they will make it easier to install the T during assembly. Suggested measurements for the T.

Depth: 10 cm
Width: 10 cm
Length: 105 cm

Make sure the areas to be reserved for the T are facing one another by measuring the diagonals. To reserve the areas for the T we suggest you use pieces of wood, corresponding to the dimensions in diagrams 2, which you must remove before the concrete hardens completely.

As medidas indicadas nos esquemas 1 correspondem às medidas exactas das peças para os diferentes formatos de piscina. Os esquemas não estão à escala. Aconselhamos que arredondem as medidas nos sítios previstos para a colocação dos T tal como indicamos nos esquemas 2.

Profundidade : 10 cm em vez de 8,10 cm
Largura : 10 cm em vez de 5,6 cm
Comprimento : 105 cm em vez de 95,30 cm

Verifique se os sítios previstos para colocar os T estão exactamente em frente um do outro, para isso trace as diagonais. Aconselhamos que utilize prancha de madeira, mais ou menos do mesmo tamanho, os quais têm que ser retirados antes do betão endurecer. Escore a base do T para que a sua base superior fique ao nível do betão armado.

Die in Schema 1 angegebenen Maßangaben entsprechen den genauen Maßen der Teile für die unterschiedlichen Beckengrößen. Die Schemas sind nicht maßstabgetreu. Es wird empfohlen, diese Maße für den Einbau der Ts gemäß den Angaben in Schema 2 aufzurunden.

Tiefe: 10 cm statt 8,10 cm
Breite: 10 cm statt 5,6 cm
Länge: 105 cm statt 95,30 cm

Versichern Sie sich, dass sich die Ausgrabungen gegenüber liegen, indem Sie die Diagonalen messen. Es wird empfohlen, Holz Bretter mit den aufgerundeten Maßen zu benutzen, die vor dem Einhäften des Betons entfernt werden. Den Fuß des Ts absenken, damit seine Oberseite mit dem Beton abschließt.

De afmetingen aangegeven op de met 1 genummerde schema's komen precies overeen met die van de onderdelen van elk model zwembad. De schema's zijn niet op schaal getekend. Wij raden u aan de betreffende afmetingen af te ronden voor het aanbrengen van de T-steunen, zoals wordt aangegeven op de met 2 genummerde schema's.

Diepte: 10 cm in plaats van 8,10 cm
Breedte: 10 cm in plaats van 5,6 cm
Lengte: 105 cm in plaats van 95,30 cm

Verzeker u er bij het bepalen van de diagonalen van dat de uitsparingen tegenover elkaar liggen. Wij raden u aan gebruik te maken van houten planken met de hierboven genoemde afgeronde afmetingen. Deze moet u vervolgens weghalen voordat het cement hard wordt. Graaf de voet van de T-steun zodanig in dat de bovenkant ervan op hetzelfde niveau uitkomt als het cement.

Las medidas que se indican en los diagramas 1 son las medidas exactas de las piezas de los distintos formatos de piscina. Los diagramas no están a escala. Se aconseja redondear estas medidas para introducir las T como se expone en los diagramas 2.

Profundidad: 10 cm en vez de 8,10 cm
Anchura: 10 cm en vez de 5,6 cm
Longitud: 105 cm en vez de 95,30 cm

Compruebe que los puntos previstos para introducir las T estén uno frente a otro en diagonal. Se aconseja utilizar las planchas de madera de dimensiones redondeadas que se retiran antes de que se endurezca el hormigón. Calce la base de la T para que su parte superior esté a la altura del hormigón.

Wymiary podane na rysunku 1 odpowiadają dokładnym wymiarom elementów dla rozmaitych typów basenów. Rysunki nie są wykonane w skali. Zalecamy zaokrąglić podane wymiary przy wstawianiu teowników, jak pokazano na diagramach numer 2.

Głębokość: 10 cm zamiast 8,10 cm
Szerokość: 10 cm zamiast 5,6 cm
Długość: 105 cm zamiast 95,30 cm

Należy upewnić się, że teowniki są umieszczone naprzeciw siebie po przekątnej basenu. Zalecamy użyć drewnianych desek o wymiarach zbliżonych do podanych, zaokrąglonych wymiarów. Deski należy wyjąć zanim beton stwardnieje. Podstawy teowników należy obniżyć, tak aby ich górna część znajdowała się na powierzchni betonu.

4,57 x 6,88 m
15' x 22'7"

Schéma 1 :



Schéma 2 :



Les mesures indiquées sur les schémas 1 correspondent aux mesures exactes des pièces des différents formats de piscine. Les schémas ne sont pas à l'échelle. Il est recommandé d'arrondir ces mesures pour l'insertion des T tel qu'indiqué aux schémas 2.

Profondeur : 10 cm au lieu de 8,10 cm
Largeur : 10 cm au lieu de 5,6 cm
Longueur : 105 cm au lieu de 95,30 cm

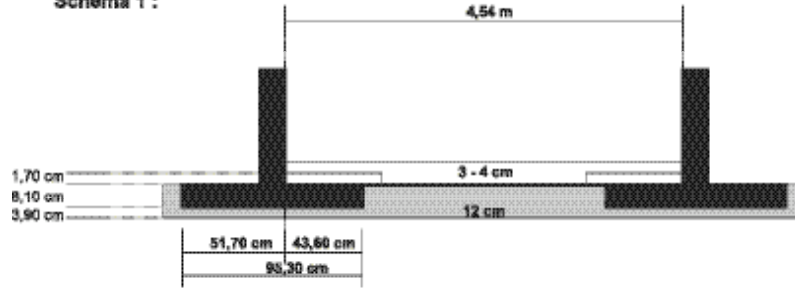
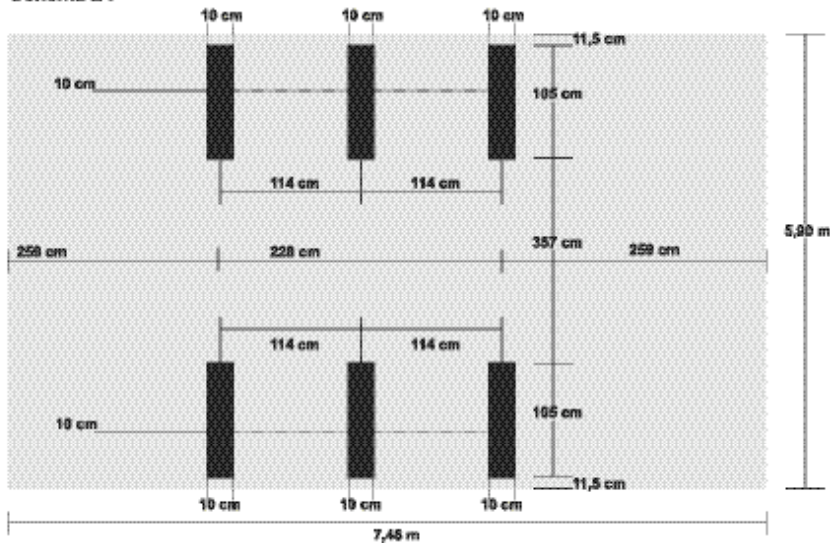
Assurez-vous que les insertions soient l'une en face de l'autre en prenant les diagonales. Il est recommandé d'utiliser des planches de bois aux mesures arrondies que vous retirez avant le durcissement du béton. Caler la base du T pour que sa partie supérieure soit au niveau du béton.

Le misure indicate negli schemi 1 corrispondono alle dimensioni esatte dei componenti relativi ai vari tipi di piscine. Gli schemi non sono in scala. Si raccomanda di arrotondare tali misure per l'inserimento degli elementi a T come indicato negli schemi 2.

Profondità: 10 cm invece di 8,10 cm
Larghezza: 10 cm invece di 5,6 cm
Lunghezza: 105 cm invece di 95,30 cm

Misurare le diagonali per accertarsi che i punti dove verranno collocati gli elementi a T siano posizionati uno di fronte all'altro. Si raccomanda l'utilizzo di tavole di legno le cui misure vengono arrotondate; queste verranno poi ritirate prima che il calcestruzzo si indurisca. Rincalzare la base della T in modo che la sua parte superiore sia al livello del calcestruzzo.

The measurements indicated in diagrams 1 correspond to the exact measurements of the parts used in the assembly of different pool sizes. These diagrams do not respect a specific scale. It is recommended to use measurements in diagrams 2 as they will make it easier to install the T during assembly. Suggested measurements for the T.

Depth: 10 cm
Width: 10 cm
Length: 105 cm

Make sure the areas to be reserved for the T are facing one another by measuring the diagonals. To reserve the areas for the T we suggest you use pieces of wood, corresponding to the dimensions in diagrams 2, which you must remove before the concrete hardens completely.

As medidas indicadas nos esquemas 1 correspondem às medidas exactas das peças para os diferentes formatos de piscina. Os esquemas não estão à escala. Aconselhamos que arredondem as medidas nos sítios previstos para a colocação dos T tal como indicamos nos esquemas 2.

Profundidade: 10 cm em vez de 8,10 cm
Largura: 10 cm em vez de 5,6 cm
Comprimento: 105 cm em vez de 95,30 cm

Verifique se os sítios previstos para colocar os T estão exactamente em frente um do outro, para isso trace as diagonais. Aconselhamos que utilize prancha de madeira, mais ou menos do mesmo tamanho, os quais têm que ser retirados antes do betão endurecer. Escore a base do T para que a sua base superior fique ao nível do betão armado.

Die in Schema 1 angegebenen Maßangaben entsprechen den genauen Maßen der Teile für die unterschiedlichen Beckengrößen. Die Schemas sind nichtmaßstabgetreu. Es wird empfohlen, diese Maße für den Einbau der Ts gemäß den Angaben in Schema 2 aufzurunden.

Tiefe: 10 cm statt 8,10 cm
Breite: 10 cm statt 5,6 cm
Länge: 105 cm statt 95,30 cm

Versichern Sie sich, dass sich die Ausgrabungen gegenüber liegen, indem Sie die Diagonalen messen. Es wird empfohlen, Holzboiler mit den aufgerundeten Maßen zu benutzen, die vor dem Erhärten des Betons entfernt werden. Den Fuß des Ts absenken, damit seine Oberseite mit dem Beton abschließt.

De afmetingen aangegeven op de met 1 genummerde schema's komen precies overeen met die van de onderdelen van elk model zwembad. De schema's zijn niet op schaal getekend. Wij raden u aan de betreffende afmetingen af te ronden voor het aanbrengen van de T-steunen, zoals wordt aangegeven op de met 2 genummerde schema's.

Diepte: 10 cm in plaats van 8,10 cm
Breedte: 10 cm in plaats van 5,6 cm
Lengte: 105 cm in plaats van 95,30 cm

Verzeker u er bij het bepalen van de diagonalen van dat de uitsparingen tegenover elkaar liggen. Wij raden u aan gebruik te maken van houten planken met de hierboven genoemde afgeronde afmetingen. Deze moet u vervolgens weghalen voordat het cement hard wordt. Graaf de voet van de T-steun zodanig in dat de bovenkant ervan op hetzelfde niveau uitkomt als het cement.

Las medidas que se indican en los diagramas 1 son las medidas exactas de las piezas de los distintos formatos de piscina. Los diagramas no están a escala. Se aconseja redondear estas medidas para introducir las T como se expone en los diagramas 2.

Profundidad: 10 cm en vez de 8,10 cm
Anchura: 10 cm en vez de 5,6 cm
Longitud: 105 cm en vez de 95,30 cm

Compruebe que los puntos previstos para introducir las T estén uno frente a otro en diagonal. Se aconseja utilizar las planchas de madera de dimensiones redondeadas que se retiren antes de que se endurezca el hormigón. Calce la base de la T para que su parte superior esté a la altura del hormigón.

Wymiary podane na rysunku 1 odpowiadają dokładnym wymiarom elementów dla rozmaitych typów basenów. Rysunki nie są wykonane w skali. Zalecamy zaokrąglić podane wymiary przy wstawianiu teowników, jak pokazano na diagramach numer 2.

Głębokość: 10 cm zamiast 8,10 cm
Szerokość: 10 cm zamiast 5,6 cm
Długość: 105 cm zamiast 95,30 cm

Należy upewnić się, że teowniki są umieszczone naprzeciw siebie po przekątnej basenu. Zalecamy użyć drewnianych desek o wymiarach zbliżonych do podanych, zaokrąglonych wymiarów. Deski należy wyjąć zanim beton stwardnieje. Podstawy teowników należy obniżyć, tak aby ich górna część znajdowała się na powierzchni betonu.

4,57 x 8,00 m
15' x 26'4"

Schéma 1 :



Schéma 2 :



Les mesures indiquées sur les schémas 1 correspondent aux mesures exactes des pièces des différents formats de piscine. Les schémas ne sont pas à l'échelle. Il est recommandé d'arrondir ces mesures pour l'insertion des T tel qu'indiqué aux schémas 2.

Profondeur : 10 cm au lieu de 8,10 cm
Largueur : 10 cm au lieu de 5,6 cm
Longueur : 105 cm au lieu de 95,30 cm

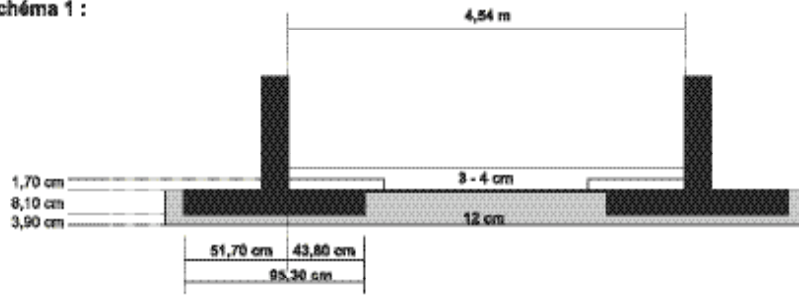
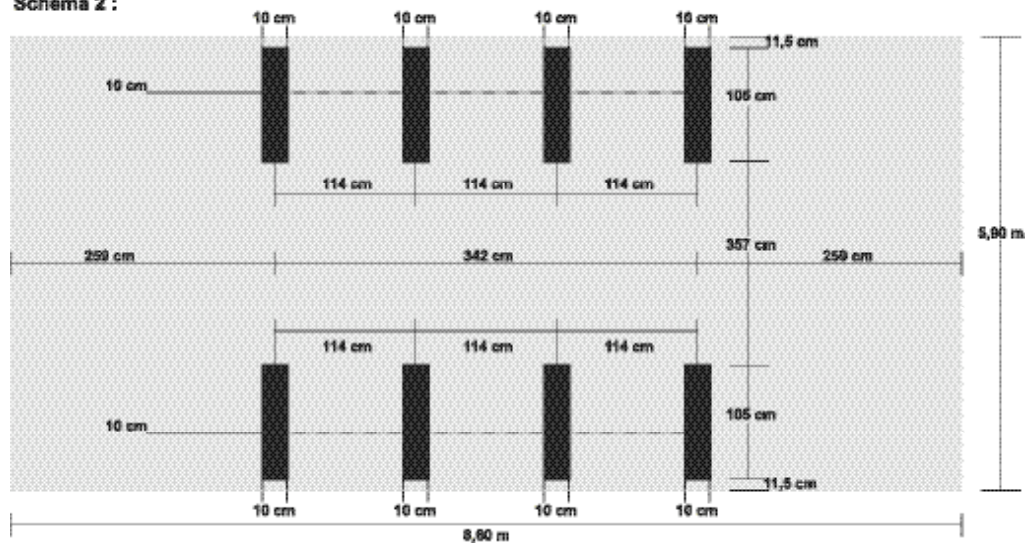
Assurez-vous que les insertions soient l'une en face de l'autre en prenant les diagonales. Il est recommandé d'utiliser des planches de bois aux mesures arrondies que vous retirez avant le durcissement du béton. Caler la base du T pour que sa partie supérieure soit au niveau du béton.

Le misure indicate negli schemi 1 corrispondono alle dimensioni esatte dei componenti relativi ai vari tipi di piscine. Gli schemi non sono in scala. Si raccomanda di arrotondare tali misure per l'inserimento degli elementi a T come indicato negli schemi 2.

Profondità : 10 cm invece di 8,10 cm
Larghezza : 10 cm invece di 5,6 cm
Lunghezza : 105 cm invece di 95,30 cm

Misurare le diagonali per accertarsi che i punti dove verranno collocati gli elementi a T siano posizionati uno di fronte all'altro. Si raccomanda l'utilizzo di tavole di legno le cui misure vengono arrotondate; queste verranno poi ritirate prima che il calcestruzzo si indurisca. Rincalzare la base della T in modo che la sua parte superiore sia al livello del calcestruzzo.

The measurements indicated in diagrams 1 correspond to the exact measurements of the parts used in the assembly of different pool sizes. These diagrams do not respect a specific scale. It is recommended to use measurements in diagrams 2 as they will make it easier to install the T during assembly. Suggested measurements for the T.

Depth: 10 cm
Width: 10 cm
Length: 105 cm

Make sure the areas to be reserved for the T are facing one another by measuring the diagonals. To reserve the areas for the T we suggest you use pieces of wood, corresponding to the dimensions in diagrams 2, which you must remove before the concrete hardens completely.

As medidas indicadas nos esquemas 1 correspondem às medidas exactas das peças para os diferentes formatos de piscina. Os esquemas não estão à escala. Aconselhamos que arredondem as medidas nos sítios previstos para a colocação dos T tal como indicamos nos esquemas 2.

Profundidade : 10 cm em vez de 8,10 cm
Largura : 10 cm em vez de 5,6 cm
Comprimento : 105 cm em vez de 95,30 cm

Verifique se os sítios previstos para colocar os T estão exactamente em frente um do outro, para isso trace as diagonais. Aconselhamos que utilize prancha de madeira, mais ou menos do mesmo tamanho, os quais têm que ser retirados antes do betão endurecer. Escore a base do T para que a sua base superior fique ao nível do betão armado.

Die in Schema 1 angegebenen Maßangaben entsprechen den genauen Maßen der Teile für die unterschiedlichen Beckengrößen. Die Schemata sind nicht maßstabgetreu. Es wird empfohlen, diese Maße für den Einbau der Ts gemäß den Angaben in Schema 2 aufzurunden.

Tiefe: 10 cm statt 8,10 cm
Breite: 10 cm statt 5,6 cm
Länge: 105 cm statt 95,30 cm

Versichern Sie sich, dass sich die Ausgrabungen gegenüber liegen, indem Sie die Diagonalen messen. Es wird empfohlen, Holzbohlen mit den aufgerundeten Maßen zu benutzen, die vor dem Einhärtens des Betons entfernt werden. Den Fuß des Ts absenken, damit seine Oberseite mit dem Beton abschließt.

De afmetingen aangegeven op de met 1 genummerde schema's komen precies overeen met die van de onderdelen van elk model zwembad. De schema's zijn niet op schaal getekend. Wij raden u aan de betreffende afmetingen af te ronden voor het aanbrengen van de T-stenen, zoals wordt aangegeven op de met 2 genummerde schema's.

Diepte: 10 cm in plaats van 8,10 cm
Breedte: 10 cm in plaats van 5,6 cm
Lengte: 105 cm in plaats van 95,30 cm

Verzeker u er bij het bepalen van de diagonalen van dat de uitsparingen tegenover elkaar liggen. Wij raden u aan gebruik te maken van houten planken met de hierboven genoemde afgeronde afmetingen. Deze moet u vervolgens weghalen voordat het cement hard wordt. Graaf de voet van de T-steen zodanig in dat de bovenkant ervan op hetzelfde niveau uitkomt als het cement.

Las medidas que se indican en los diagramas 1 son las medidas exactas de las piezas de los distintos formatos de piscina. Los diagramas no están a escala. Se aconseja redondear estas medidas para introducir las T como se expone en los diagramas 2.

Profundidad: 10 cm en vez de 8,10 cm
Anchura: 10 cm en vez de 5,6 cm
Longitud: 105 cm en vez de 95,30 cm

Compruebe que los puntos previstos para introducir las T estén uno frente a otro en diagonal. Se aconseja utilizar las planchas de madera de dimensiones redondeadas que se retiren antes de que se endurezca el hormigón. Calce la base de la T para que su parte superior esté a la altura del hormigón.

Wymiary podane na rysunku 1 odpowiadają dokładnym wymiarom elementów dla rozmaitych typów basenów. Rysunki nie są wykonane w skali. Zalecamy zaokrąglić podane wymiary przy wstawianiu teowników, jak pokazano na diagramach numer 2.

Głębokość: 10 cm zamiast 8,10 cm
Szerokość: 10 cm zamiast 5,6 cm
Długość: 105 cm zamiast 95,30 cm

Należy upewnić się, że teowniki są umieszczone naprzeciw siebie po przekątnej basenu. Zalecamy użyć drewnianych desek o wymiarach zbliżonych do podanych, zaokrąglonych wymiarów. Deski należy wyjąć zanim beton stwardnieje. Podstawy teowników należy obniżyć, tak aby ich górna część znajdowała się na powierzchni betonu.

4,57 x 9,14 m
15' x 30'

Schéma 1 :



Schéma 2 :



Les mesures indiquées sur les schémas 1 correspondent aux mesures exactes des pièces des différents formats de piscine. Les schémas ne sont pas à l'échelle. Il est recommandé d'arrondir ces mesures pour l'insertion des T tel qu'indiqué aux schémas 2.

Profondeur : 10 cm au lieu de 8,10 cm
Largeur : 10 cm au lieu de 5,6 cm
Longueur : 105 cm au lieu de 95,30 cm

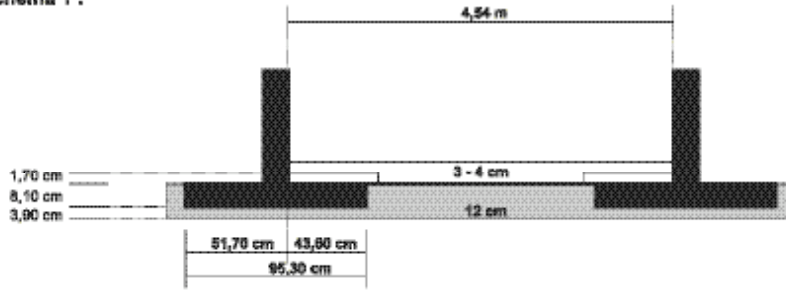
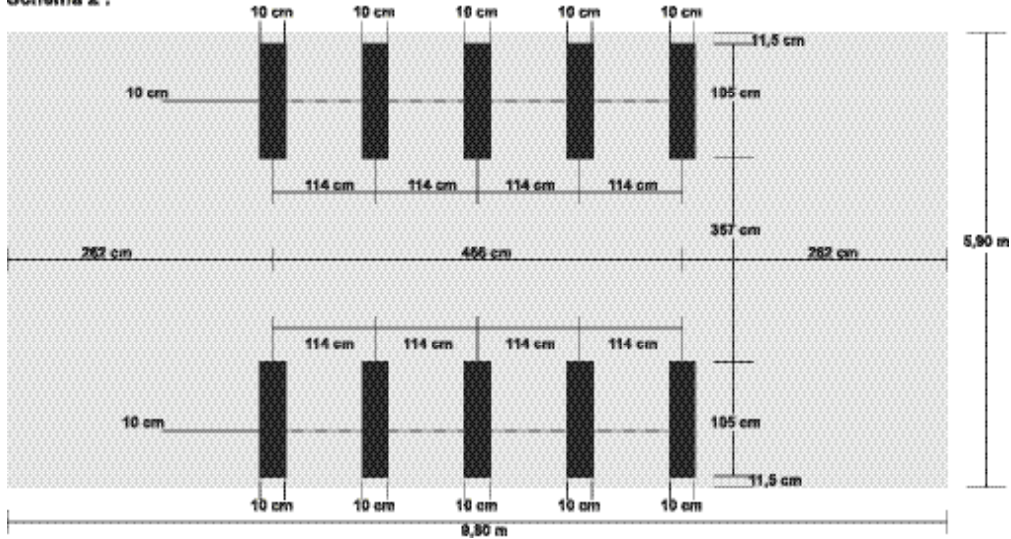
Assurez-vous que les insertions soient l'une en face de l'autre en prenant les diagonales. Il est recommandé d'utiliser des planches de bois aux mesures arrondies que vous retirerez avant le durcissement du béton. Caler la base du T pour que sa partie supérieure soit au niveau du béton.

The measurements indicated in diagrams 1 correspond to the exact measurements of the parts used in the assembly of different pool sizes. These diagrams do not respect a specific scale. It is recommended to use measurements in diagrams 2 as they will make it easier to install the T during assembly. Suggested measurements for the T.

Depth: 10 cm
Width: 10 cm
Length: 105 cm

Make sure the areas to be reserved for the T are facing one another by measuring the diagonals. To reserve the areas for the T we suggest you use pieces of wood, corresponding to the dimensions in diagrams 2, which you must remove before the concrete hardens completely.

Die in Schema 1 angegebenen Maßangaben entsprechen den genauen Maßen der Teile für die unterschiedlichen Beckengrößen. Die Schemata sind nicht maßstabgetreu. Es wird empfohlen, diese Maße für den Einbau der T's gemäß den Angaben in Schema 2 aufzurunden.

Tiefe: 10 cm statt 8,10 cm
Breite: 10 cm statt 5,6 cm
Länge: 105 cm statt 95,30 cm

Versichern Sie sich, dass sich die Ausgrabungen gegenüber liegen, indem Sie die Diagonalen messen. Es wird empfohlen, Holzbohlen mit den aufgerundeten Maßen zu benutzen, die vor dem Einrücken des Betons entfernt werden. Den Fuß des T's absenken, damit seine Oberseite mit dem Beton abschließt.

Las medidas que se indican en los diagramas 1 son las medidas exactas de las piezas de los distintos formatos de piscina. Los diagramas no están a escala. Se aconseja redondear estas medidas para introducir las T como se expone en los diagramas 2.

Profundidad: 10 cm en vez de 8,10 cm
Anchura: 10 cm en vez de 5,6 cm
Longitud: 105 cm en vez de 95,30 cm

Compruebe que los puntos previstos para introducir las T estén uno frente a otro en diagonal. Se aconseja utilizar las planchas de madera de dimensiones redondeadas que se retiren antes de que se endurezca el hormigón. Calce la base de la T para que su parte superior esté a la altura del hormigón.

Le misure indicate negli schemi 1 corrispondono alle dimensioni esatte dei componenti relativi ai vari tipi di piscine. Gli schemi non sono in scala. Si raccomanda di arrotondare tali misure per l'inserimento degli elementi a T come indicato negli schemi 2.

Profondità: 10 cm invece di 8,10 cm
Larghezza: 10 cm invece di 5,6 cm
Lunghezza: 105 cm invece di 95,30 cm

Misurare le diagonali per accertarsi che i punti dove verranno collocati gli elementi a T siano posizionati uno di fronte all'altro. Si raccomanda l'utilizzo di tavole di legno le cui misure vengono arrotondate; queste verranno poi rimosse prima che il calcestruzzo si indurisca. Rincalzare la base della T in modo che la sua parte superiore sia al livello del calcestruzzo.

As medidas indicadas nos esquemas 1 correspondem às medidas exactas das peças para os diferentes formatos de piscina. Os esquemas não estão à escala. Aconselhamos que arredondem as medidas nos sítios previstos para a colocação dos T tal como indicamos nos esquemas 2.

Profundidade : 10 cm em vez de 8,10 cm
Largura : 10 cm em vez de 5,6 cm
Comprimento : 105 cm em vez de 95,30 cm

Verifique se os sítios previstos para colocar os T estão exactamente em frente um do outro, para isso trace as diagonais. Aconselhamos que utilize prancha de madeira, mais ou menos do mesmo tamanho, os quais têm que ser retirados antes do betão endurecer. Escore a base do T para que a sua base superior fique ao nível do betão armado.

De afmetingen aangegeven op de met 1 genummerde schema's komen precies overeen met die van de onderdelen van elk model zwembad. De schema's zijn niet op schaal getekend. Wij raden u aan de betreffende afmetingen af te ronden voor het aanbrengen van de T-stenen, zoals wordt aangegeven op de met 2 genummerde schema's.

Diepte: 10 cm in plaats van 8,10 cm
Breedte: 10 cm in plaats van 5,6 cm
Lengte: 105 cm in plaats van 95,30 cm

Verzeker u er bij het bepalen van de diagonalen van dat de uitsparingen tegenover elkaar liggen. Wij raden u aan gebruik te maken van houten planken met de hierboven genoemde afgeronde afmetingen. Deze moet u vervolgens weghalen voordat het cement hard wordt. Graaf de voet van de T-steen zodanig in dat de bovenkant ervan op hetzelfde niveau uitkomt als het cement.

Wymiary podane na rysunku 1 odpowiadają dokładnym wymiarom elementów dla rozmaitych typów basenów. Rysunki nie są wykonane w skali. Zalecamy zaokrąglić podane wymiary przy wstawianiu teowników, jak pokazano na diagramach numer 2.

Głębokość: 10 cm zamiast 8,10 cm
Szerokość: 10 cm zamiast 5,6 cm
Długość: 105 cm zamiast 95,30 cm

Należy upewnić się, że teowniki są umieszczone naprzeciw siebie po przekątnej basenu. Zalecamy użyć drewnianych desek o wymiarach zbliżonych do podanych, zaokrąglonych wymiarów. Deski należy wyjąć zanim beton stwardnieje. Podstawy teowników należy obniżyć, tak aby ich górna część znajdowała się na powierzchni betonu.

5,49 x 10,16 m
18' x 33'4"

Schéma 1 :



Schéma 2 :



Les mesures indiquées sur les schémas 1 correspondent aux mesures exactes des pièces des différents formats de piscine. Les schémas ne sont pas à l'échelle. Il est recommandé d'arrondir ces mesures pour l'insertion des T tel qu'indiqué aux schémas 2.

Profondeur : 10 cm au lieu de 8,10 cm
Largeur : 10 cm au lieu de 5,6 cm
Longueur : 105 cm au lieu de 95,30 cm

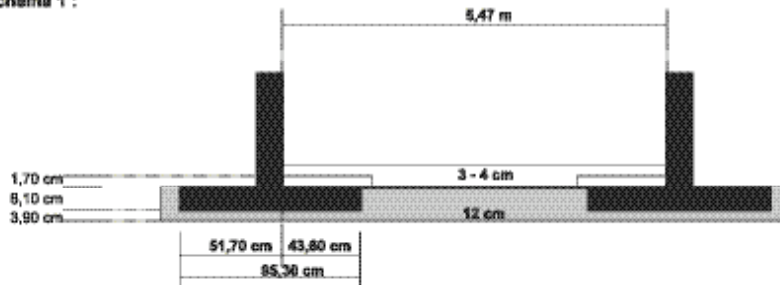
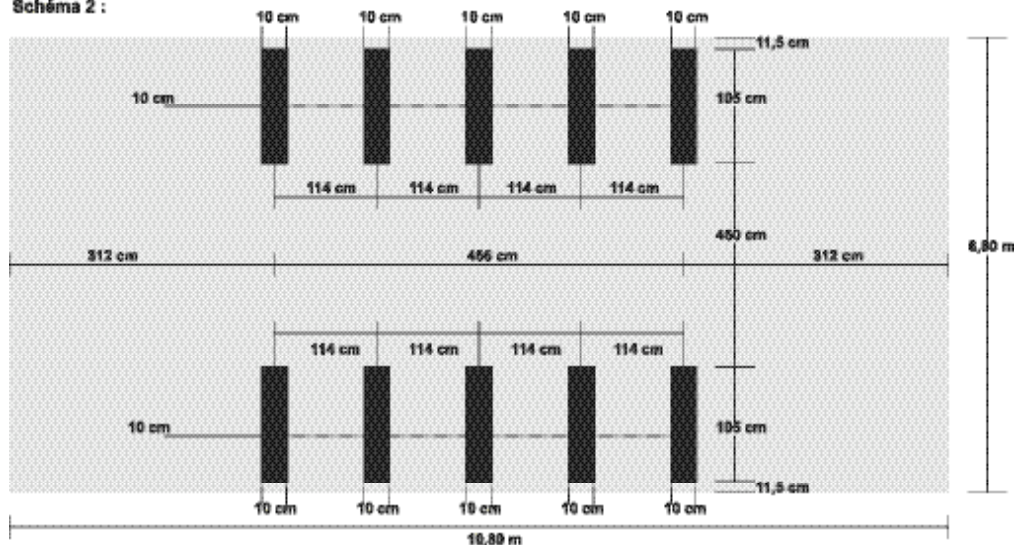
Assurez-vous que les insertions soient l'une en face de l'autre en prenant les diagonales. Il est recommandé d'utiliser des planches de bois aux mesures arrondies que vous retirez avant le durcissement du béton. Caler la base du T pour que sa partie supérieure soit au niveau du béton.

Le misure indicate negli schemi 1 corrispondono alle dimensioni esatte dei componenti relativi ai vari tipi di piscine. Gli schemi non sono in scala. Si raccomanda di arrotondare tali misure per l'inserimento degli elementi a T come indicato negli schemi 2.

Profondità: 10 cm invece di 8,10 cm
Larghezza: 10 cm invece di 5,6 cm
Lunghezza: 105 cm invece di 95,30 cm

Misurare le diagonali per accertarsi che i punti dove verranno collocati gli elementi a T siano posizionati uno di fronte all'altro. Si raccomanda l'utilizzo di tavole di legno le cui misure vengono arrotondate; queste verranno poi ritirate prima che il calcestruzzo si indurisca. Rincalzare la base della T in modo che la sua parte superiore sia al livello del calcestruzzo.

The measurements indicated in diagrams 1 correspond to the exact measurements of the parts used in the assembly of different pool sizes. These diagrams do not respect a specific scale. It is recommended to use measurements in diagrams 2 as they will make it easier to install the T during assembly. Suggested measurements for the T.

Depth: 10 cm
Width: 10 cm
Length: 105 cm

Make sure the areas to be reserved for the T are facing one another by measuring the diagonals. To reserve the areas for the T we suggest you use pieces of wood, corresponding to the dimensions in diagrams 2, which you must remove before the concrete hardens completely.

As medidas indicadas nos esquemas 1 correspondem às medidas exactas das peças para os diferentes formatos de piscina. Os esquemas não estão à escala. Aconselhamos que arredondem as medidas nos sites previstos para a colocação dos T tal como indicamos nos esquemas 2.

Profundidade: 10 cm em vez de 8,10 cm
Largura: 10 cm em vez de 5,6 cm
Comprimento: 105 cm em vez de 95,30 cm

Verifique se os sites previstos para colocar os T estão exactamente em frente um do outro, para isso trace as diagonais. Aconselhamos que utilize prancha de madeira, mais ou menos do mesmo tamanho, os quais têm que ser retirados antes do betão endurecer. Escore a base do T para que a sua base superior fique ao nível do betão armado.

Die in Schema 1 angegebenen Maßangaben entsprechen den genauen Maßen der Teile für die unterschiedlichen Beckengrößen. Die Schemata sind nicht maßstabgetreu. Es wird empfohlen, diese Maße für den Einbau der T gemäß den Angaben in Schema 2 aufzurunden.

Tiefe: 10 cm statt 8,10 cm
Breite: 10 cm statt 5,6 cm
Länge: 105 cm statt 95,30 cm

Versichern Sie sich, dass sich die Ausgrabungen gegenüber liegen, indem Sie die Diagonalen messen. Es wird empfohlen, Holzbohlen mit den aufgerundeten Maßen zu benutzen, die vor dem Einhärtens des Betons entfernt werden. Den Fuß des T absenken, damit seine Oberseite mit dem Beton abschließt.

De afmetingen aangegeven op de met 1 genummerde schema's komen precies overeen met die van de onderdelen van elk model zwembad. De schema's zijn niet op schaal getekend. Wij raden u aan de betreffende afmetingen af te ronden voor het aanbrengen van de T-stenen, zoals wordt aangegeven op de met 2 genummerde schema's.

Diepte: 10 cm in plaats van 8,10 cm
Breedte: 10 cm in plaats van 5,6 cm
Lengte: 105 cm in plaats van 95,30 cm

Verzeker u er bij het bepalen van de diagonalen van dat de uitsparingen tegenover elkaar liggen. Wij raden u aan gebruik te maken van houten planken met de hierboven genoemde afgeronde afmetingen. Deze moet u vervolgens weghalen voordat het cement hard wordt. Graaf de voet van de T-steen zodanig in dat de bovenkant ervan op hetzelfde niveau uitkomt als het cement.

Las medidas que se indican en los diagramas 1 son las medidas exactas de las piezas de los distintos formatos de piscina. Los diagramas no están a escala. Se aconseja redondear estas medidas para introducir las T como se expone en los diagramas 2.

Profundidad: 10 cm en vez de 8,10 cm
Anchura: 10 cm en vez de 5,6 cm
Longitud: 105 cm en vez de 95,30 cm

Compruebe que los puntos previstos para introducir las T estén uno frente a otro en diagonal. Se aconseja utilizar las planchas de madera de dimensiones redondeadas que se retiran antes de que se endurezca el hormigón. Calce la base de la T para que su parte superior esté a la altura del hormigón.

Wymiary podane na rysunku 1 odpowiadają dokładnym wymiarom elementów dla rozmaitych typów basenów. Rysunki nie są wykonane w skali. Zalecamy zaokrąglić podane wymiary przy wstawianiu teowników, jak pokazano na diagramach numer 2.

Głębokość: 10 cm zamiast 8,10 cm
Szerokość: 10 cm zamiast 5,6 cm
Długość: 105 cm zamiast 95,30 cm

Należy upewnić się, że teowniki są umieszczone naprzeciw siebie po przekątnej basenu. Zalecamy użyć drewnianych desek o wymiarach zbliżonych do podanych, zaokrąglonych wymiarów. Deski należy wyjąć zanim beton stwardnieje. Podstawy teowników należy obniżyć, tak aby ich górna część znajdowała się na powierzchni betonu.

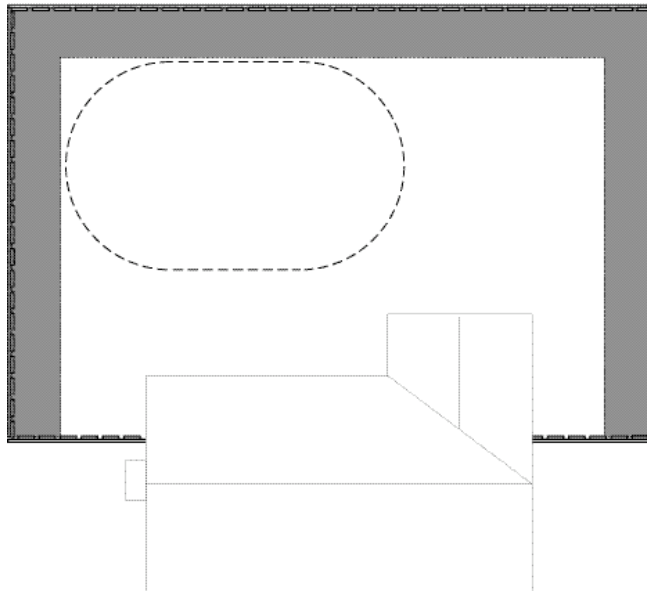

Au moment de choisir l'emplacement de votre piscine, assurez-vous que la distance entre la piscine et la clôture respecte les règlements de votre municipalité.

Important : En l'absence de règlements, assurez-vous que votre mur de piscine soit à au moins 91,44 cm (3') de la clôture afin de pouvoir installer la sous-structure.

En el momento de elegir el lugar en el que colocará la piscina, asegúrese de que la distancia entre ésta y el cerco respete las ordenanzas municipales.

Importante: en el caso de que no existieran ordenanzas municipales al respecto, asegúrese de que la pared de la piscina se encuentre a una distancia mínima de 91,44 cm del cerco para poder instalar la infraestructura. Elija un lugar donde el suelo sea estable, nivelado y con un buen drenaje.

Voordat u de plaatsing van uw zwembad bepaalt, dient u na te gaan welke afstand volgens de gemeentewet bewaard moet worden tussen het zwembad en de begrenzing van uw tuin.

Belangrijk: Bij gebrek aan regelgeving moet u ervoor zorgen dat de wand van uw zwembad ten minste 91,44 cm van de begrenzing verwijderd is voordat u met het plaatsen van de onderstructuur begint. Kies een plek uit waar de bodem stevig, vlak en goed gedraineerd is.

When you choose the appropriate site for your pool, make sure you allow for the distance between the pool and property line as required by law in your municipality.

Important: If there is no bylaw, make sure the pool wall is at least 3' (91.44 cm) from the fence so that the substructure can be installed.

Al momento di scegliere l'ubicazione per la piscina, accertarsi che la distanza tra la piscina e la recinzione sia conforme alle norme vigenti.

Importante: In assenza di regolamenti, assicurarsi che la parete della piscina sia situata ad una distanza di almeno 91,44 cm dalla recinzione, in modo da poter installare la struttura interrata. Scegliere un punto in cui il suolo è stabile, a livello e ben drenato. Una volta scelta l'ubicazione adatta, tracciare le linee utilizzando la corda ed i picchetti come illustrato nello schema soprastante.

Przed dokonaniem wyboru miejsca należy wziąć pod uwagę wymagania lokalnych przepisów, dotyczących odległości basenu od ogrodzenia posiadłości.

Uwaga: Jeżeli przepisy nie mówią inaczej, należy pozostawić co najmniej 91,44 cm miejsca od ogrodzenia w celu zainstalowania struktury podtrzymującej basen. Wybrać równe, płaskie miejsce o twardym podłożu i dobrym odpływie wody. Po dokonaniu wyboru miejsca należy przy pomocy

Vor der Standortwahl feststellen, welche Entfernung zwischen Becken und Gartenzaun in ihrer Gemeinde gesetzlich vorgeschrieben ist.

Wichtig: Gibt es keine Vorschrift versichern Sie sich, daß es zwischen Beckenwand und Zaun einen Abstand von mindestens 91,44 cm gibt, um den Unterbau installieren zu können. Wählen Sie einen Standort, an dem der Boden beständig, eben und gut entwässert ist. Am gewählt

No momento da escolha do local para a sua piscina vai ter que respeitar, de acordo com os regulamentos da Câmara Municipal da sua localidade, qual a distância exigida entre a piscina e a vedação do seu jardim.

Importante : Caso não existam regulamentos obrigatórios, vai ter que prever uma distância de, pelo menos, 91,44 cm entre a parede da piscina e a vedação do seu jardim, para poder instalar a sub-estrutura. Escolha um sitio com chão estável, nivelado e com boa drenagem.



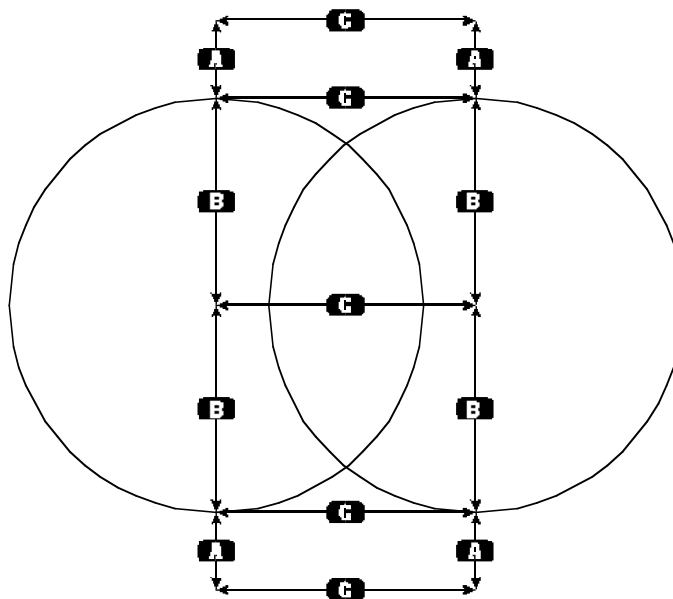

Choisissez un emplacement où le sol est stable, au niveau et bien drainé. Une fois l'emplacement approprié choisi, tirez les lignes en utilisant de la corde et des piquets conformément au schéma ci-dessus. Chaque ligne est identifiée clairement par les lettres A, B ou C qui correspondent à une longueur différente selon la grandeur de votre piscine. (Référez-vous au tableau ci-dessous.)

Note : La ligne B est environ 30,5 cm (12") plus longue que le diamètre des cercles (voir illustration), ce qui vous permettra de travailler plus aisément.

Una vez que haya encontrado el lugar adecuado trace las líneas utilizando cuerda y estacas de acuerdo con la ilustración. Cada línea está identificada claramente con las letras A, B o C que corresponden a un largo diferente según el tamaño de la piscina. (Refiérase a la ilustración)

Nota: La línea B es aproximadamente 30,5 cm más larga que el diámetro de los círculos (ver ilustración) lo que le permitirá trabajar más cómodamente.

Trek vervolgens de lijnen met behulp van koord en paaltjes volgens het schema hierboven. Elke lijn is duidelijk aangegeven met de letter A, B of C, die correspondeert met een bepaalde lengte, afhankelijk van de grootte van uw zwembad. (Zie de tabel hieronder.)

Opmerking: De lijn B is ongeveer 30,5 cm langer dan de diameter van de cirkels (zie afbeelding), wat het werk voor u gemakkelijker maakt.

Find a site where the ground is stable, level and well drained. Once you have selected your site, trace the lines using some string and wooden stakes in accordance with the above diagram. Each line to be traced is clearly identified by letter A, B or C, which corresponds to a different length, according to the size of your pool. (Refer to chart below.)

Note: Line B is about 30.5 cm (12") longer than the diameter of the circles (see illustration). This will allow you more leeway to work.

Ogni linea è chiaramente identificata dalle lettere A, B o C che corrispondono ad una misura diversa secondo le dimensioni della piscina. (Consultare la tabella sottostante).

N.B.: La linea B è di circa 30,5 cm più lunga rispetto al diametro dei cerchi (vedi illustrazione) per agevolare i lavori.

Wybrać równe, płaskie miejsce o twardym podłożu i dobrym odpływie wody. Po dokonaniu wyboru miejsca należy przy pomocy sznurka i palików wytyczyć linie, pokazane na powyższym rysunku. Każda z wytyczanych linii jest oznaczona literą A, B lub C, o długościach zależnych od rozmiarów instalowanego basenu (patrz tabela poniżej).

Uwaga: Linia B jest o około 30,5 cm dłuższa od średnicy kół, pokazanych na rysunku, co ułatwia dalszą instalację.

Standort gemäß der obenstehenden Zeichnung mit Hilfe von Schnur und Pflocken die Linien ziehen. Jede zu ziehende Linie ist deutlich mit den Buchstaben A, B, oder C gekennzeichnet. Je nach Größe Ihres Schwimmbeckens ist deren Länge unterschiedlich (siehe Tabelle unten).

Die Linie B ist ungefähr 30,5 cm länger als der Durchmesser der Kreise (s. Abb.). Dies wird Ihnen die Arbeit erleichtern.

Seguidamente, marque as linhas utilizando corda e estacas, seguindo o exemplo do esquema acima. Cada linha será identificada claramente com as letras A, B ou C que correspondem a um comprimento diferente e segundo o tamanho da sua piscina. (Refira-se ao quadro abaixo.)

Nota : A linha B é cerca de 30,5 cm maior que o diâmetro das circunferências (ver desenho) o que lhe permitirá poder trabalhar mais à vontade.



Matériaux :
- Cordes et piquets
Materials:
- String and stakes

Material:
- Schnur und Pflocke
Materiales:
- Cuerda y estacas

Materiali:
- Corde e picchetti
Materiais :
- Cordas e estacas

Materiaal:
- Touw en paaltjes
Materiały:
- Sznurek i paliki

			2,87 x 4,95 m 9'5" x 16'3"	3,66 x 5,93 m 12' x 19'5½"	3,66 x 7,11 m 12' x 23'4"	4,57 x 6,88 m 15" x 22'7"	4,57 x 8,00 m 15" x 26'4"	4,57 x 9,14 m 15' x 30'	5,49 x 10,16 m 18' x 33'4"
Dimensions Sizes Maße Dimensiones	Dimensioni	A	0,56 m 1' 10"	0,56 m 1' 10"	0,56 m 1' 10"	0,56 m 1' 10"	0,56 m 1' 10"	0,56 m 1' 10"	0,56 m 1' 10"
	Dimensões	B	1,68 m 5' 6"	1,98 m 6' 6"	1,98 m 6' 6"	2,44 m 8"	2,44 m 8"	2,44 m 8"	2,74 m 9"
	Maten	C	2,05 m 6'9"	2,27 m 7'6"	3,5 m 11' 4"	2,31 m 7' 7"	3,5 m 11' 4"	4,6 m 15'	4,63 m 14' 10"
	Rozmiary								

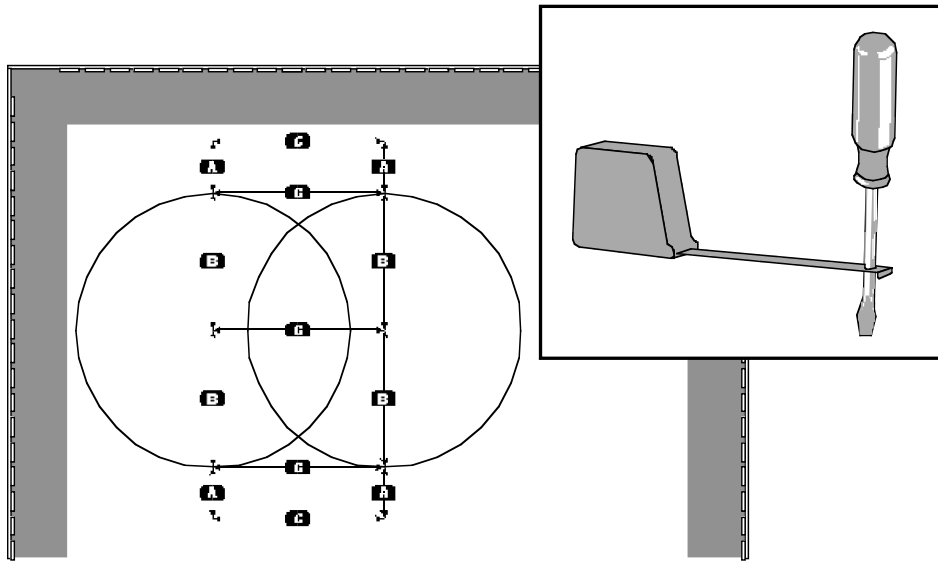

Remplacez le piquet du centre des cercles par un tournevis. Fixez le bout du ruban à mesurer (mètre) au tournevis.

Substitute the stakes at the centre of both circles with screwdrivers. Attach the end of the measuring tape to the screwdriver.

Die Pflöcke in der Mitte beider Kreise durch Schraubenzieher ersetzen. Das Ende eines Bandmaßes am Schraubenzieher befestigen.

Reemplace la estaca del centro de ambos círculos con un destornillador y fije el extremo de la cinta métrica al mismo.

Sostituire il picchetto al centro dei cerchi con un cacciavite. Fissare l'estremità del metro a nastro al cacciavite.

Substitua a estaca do meio das circunferências por uma chave de fenda. Prenda a ponta de fita métrica à chave de fenda.

Vervang het middelste paaltje in de cirkels door een schroevendraaier. Bevestig het uiteinde van een meetlint aan de schroevendraaier.

Zastąpić paliki w środku obu kół śrubokrętem. Zaczepić koniec taśmy mierniczej na śrubokręcie.



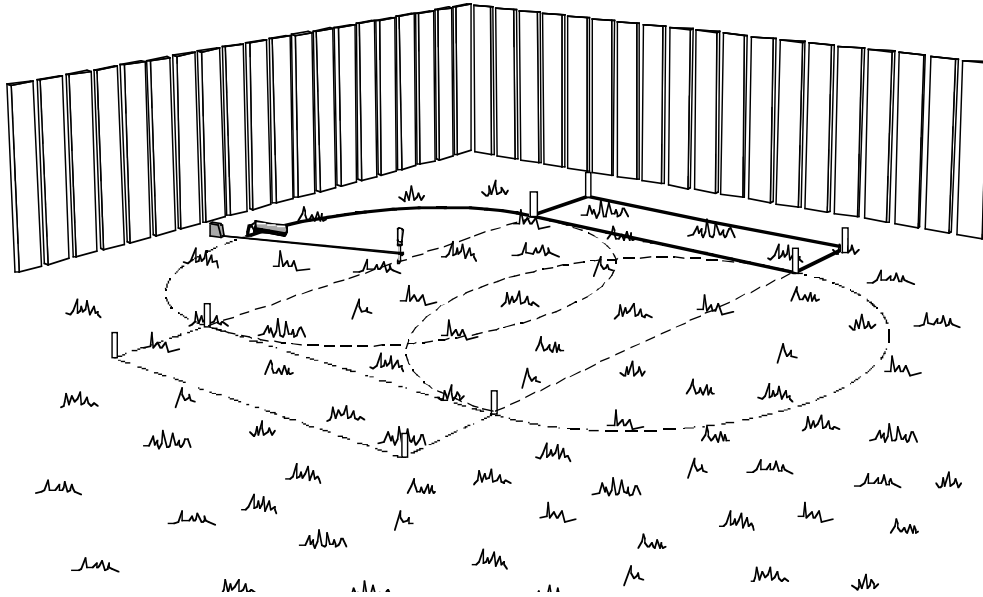

Avec la peinture en aérosol, tracez au sol le périmètre de la piscine en gardant le ruban mètre bien tendu.

Using spray paint, trace the outside perimeter of your pool on the ground, keeping the measuring tape tight at all times.

Mit einer Farbsprühdose den Umkreis des Beckens auf dem Boden aufmalen. Dabei das Bandmaß stets straff gespannt halten.

Con el atomizador de pintura, trazar el perímetro de la piscina en el suelo, manteniendo siempre la misma tensión en la cinta de medir.

Utilizzare la vernice a spruzzo per tracciare il perimetro della piscina sul terreno mantenendo il metro a nastro ben steso.

Utilizando tinta aerosol trace o perímetro da piscina sobre o terreno, mantendo a fita métrica bem esticada.

Trek met een verspuit de omtrek van het zwembad na. Zorg ervoor dat het meetlint daarbij goed gespannen blijft.

Utrzymując taśmę napiętą, zaznaczyć zewnętrzny zarys basenu na ziemi używając farby w aerozolu.



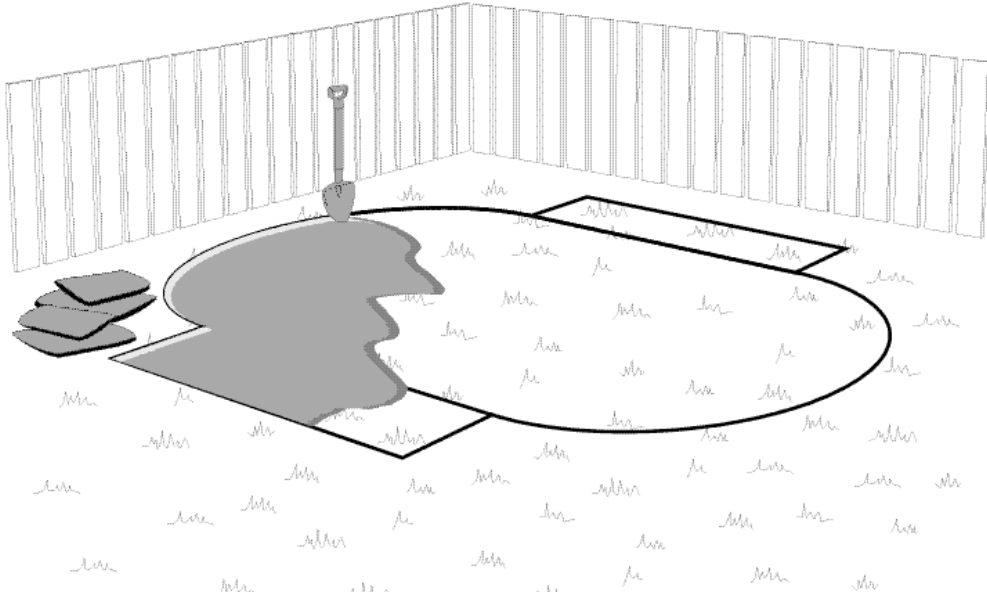

Enlevez la pelouse qui se trouve à l'intérieur de la surface délimitée.

Remove the sod from the area you have just outlined.

Jegliches Gras innerhalb des gezogenen Kreises entfernen.

Quite el césped que se encuentre dentro del área delimitada.

Rimuovere l'erba del prato situata all'interno della superficie delimitata.

Retire a relva que se encontra dentro da zona demarcada.

Verwijder de graszoden uit het afgebakende oppervlak.

Wyciąć darni znajdującą się wewnątrz wyznaczonego uprzednio pola.



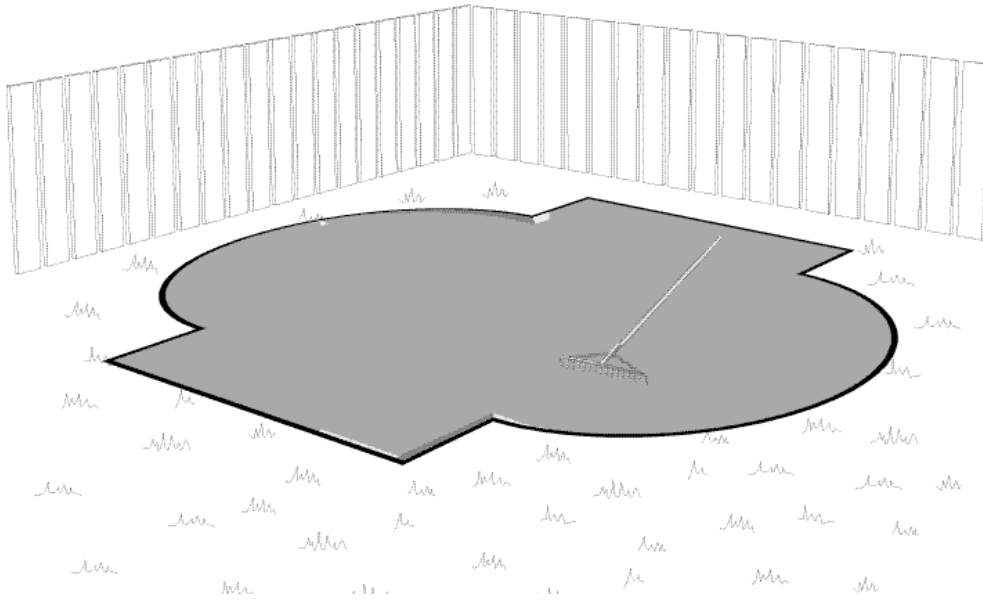

Enlevez tous les débris (cailloux, racines, etc.) à l'aide d'un râteau.

Rake out pebbles, roots and other debris.

Ebenfalls alle anderen Fremdkörper, wie etwa Steine, Wurzeln, usw. ausharken.

Quite también todo otro cuerpo extraño (pedras, raíces, etc.) con un rastrillo.

Rimuovere tutti i residui (sassi, radici, ecc.) usando un rastrello.

Limpe o terreno de todos os detritos (pedras, raíces, etc.) com a ajuda de um ancinho.

Hark alle oneffenheden, zoals steentjes en wortels, weg.

Przy pomocy grabi usunąć kamienie, korzenie itp.



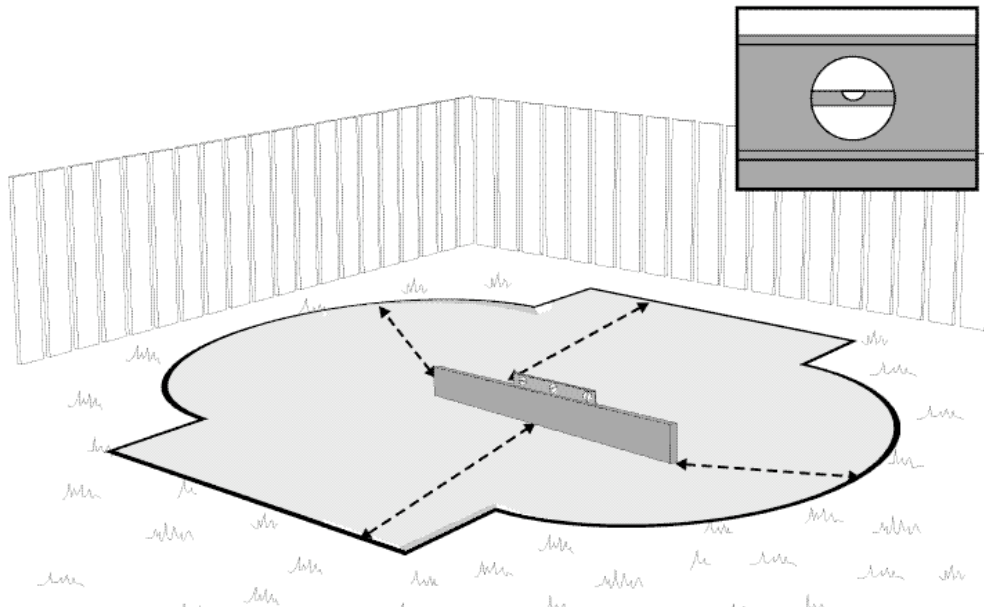

Déterminez l'endroit le plus bas et assurez-vous que le sol est au niveau. Ne jamais remplir un creux ; aplanissez plutôt les bosses.

Locate the lowest point and level the ground. You should never fill in holes. Level out bumps instead.

Löcher niemals auffüllen. Statt dessen etwaige Unebenheiten glätten.

Determine el punto más bajo y nivele el suelo. No rellene nunca un hueco. Es preferible aplanar toda elevación.

Determinare il punto più basso assicurandosi che il suolo sia a livello. Gli avvallamenti non vanno riempiti; è meglio invece appianare i punti rialzati.

Identifique a parte mais baixa e verifique se o chão está todo nivelado. Não preencha os desniveis; nivele sobretudo as saliências.

Bepaal het diepste punt en maak de bodem vlak. Vul nooit uitsparingen op, maar plat hogere delen juist af.

Odnaleźć najniżej położone miejsce i wyrównać ziemię. Nigdy nie należy zasypywać dołków, a zamiast tego trzeba raczej niwelować wzniesienia.



Matériau :
– Madrier droit

Material:
– Straight wood plank

Material:
– Gerader Holzbalken

Materiale:
– Tabla de madera derecha

Materiali:
– Tavolone diritto

Material :
– Tábua direita de madeira

Materiaal:
– Een rechte houten plank

Materiały:
– Równa deska

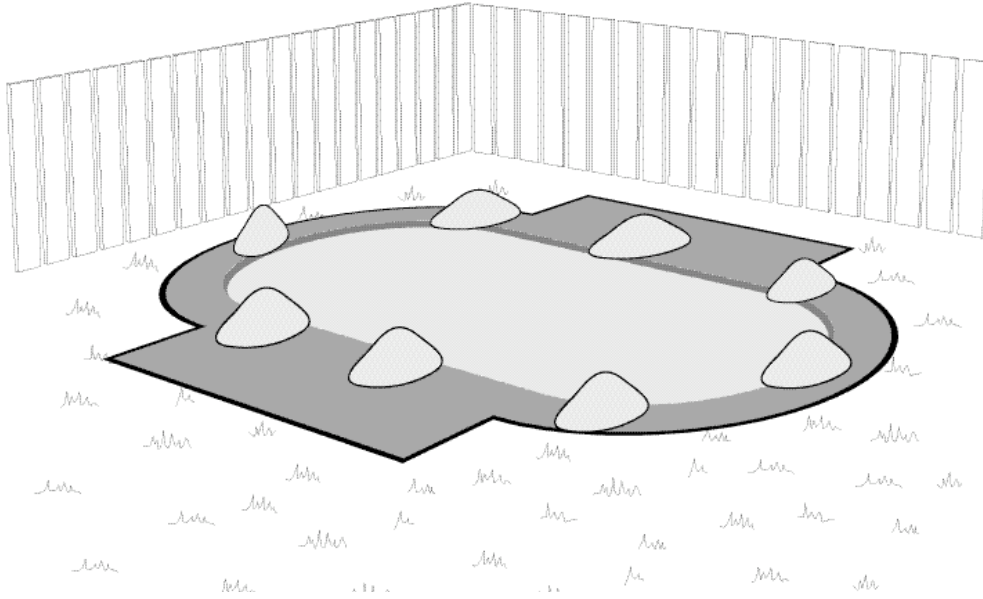

Utilisez un matériau pouvant former une base solide et permanente (ex. : poussière de roche ou mortier maigre) sur tout le périmètre de la piscine.

Take material such as stone dust or fine mortar that can form a solid, permanent base and deposit this material around the rim of the basin.

Benutzen Sie ein beständiges, dauerhaftes Material, z.B. Steinmehl oder Feinmörtel, für den Beckengrund. Dieses Material entlang des Beckenumkreises schütten.

Extienda un material que sirva de base sólida y permanente (p. ej.: piedras pulverizadas o mortero pobre) sobre todo el perímetro de la piscina.

Stendere del materiale che offra una base solida e permanente (esempio: polvere di sassi o malta magra) su tutto il perimetro della piscina.

Utilize materiais que lhe garantam uma base sólida e permanente (exemplo : pó de pedra ou argamassa ligeira).

Stort materiaal dat een solide, permanente basis kan vormen, zoals steengruis of fijne specie, rond de omtrek van het zwembad.

Zgromadzić wzdłuż obwodu basenu materiał, zapewniający twardę, solidną.



Matériau :

- Matériel offrant une base solide et permanente (ex. : poussière de roche)

Material:

- Material, das einen beständigen und dauerhaften Beckengrund bildet, z. B. Steinmehl

Materiali:

- Materiale che offre una base solida e permanente (esempio: polvere di sassi)

Materiaal:

- Materiaal dat een solide, permanente basis verschaft (bijv. steengruis)



Material:

- Material which provides a solid and permanent base (ex. stone dust)

Materiale:

- Material que sirva de base sólida y permanente (ej.: piedras pulverizadas).

Material :

- Material que garanta uma base sólida e permanente (exemplo : pó de pedra)

Materiały:

- Materiał zapewniający solidną, twardą podłogę (jak np. żwir, pó de pedra)

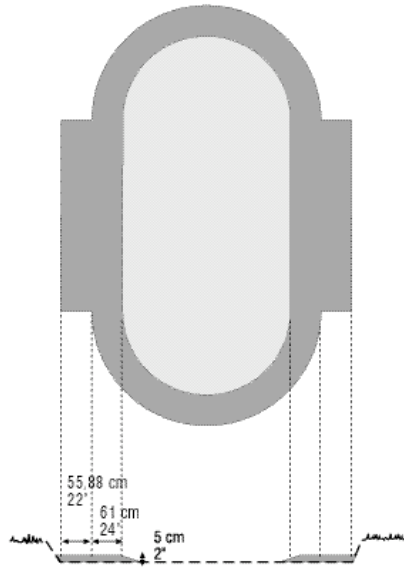
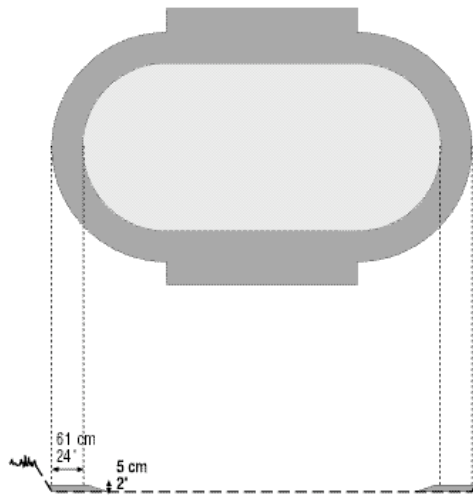

Le matériau utilisé devrait être étendu sur le périmètre de la piscine sur une épaisseur de 5 cm (2") et une largeur de 61 cm (24")

Important : Cette étape n'est pas nécessaire si vous montez votre piscine sur une dalle de béton. Dans ce cas, la dalle doit être lisse, d'une épaisseur d'au moins 10 cm (4") et recouverte d'un tapis de sol feutré.

The material used should be spread around the perimeter of the pool to a width of 61 cm (24"), and a thickness of 5 cm (2").

Important: This step is not necessary if you are using a concrete slab. However, your slab must be smooth, at least 10 cm (4") thick and covered with a felt pool carpet.

Das Material 61 cm breit und 5 cm dick auf dem Beckenumkreis verteilen.

Wichtig: Dieser Schritt erübrigt sich falls das Becken auf einer Betonplatte aufgebaut wird. Eine derartige Platte sollte glatt, mindestens 10 cm dick und mit Beckenunterlage aus Filz bezogen sein.

El material empleado deberá extenderse sobre el perímetro de la piscina con un espesor mínimo de 5 cm y hasta 61 cm de ancho.

Importante: esta etapa podrá omitirse si se instala la piscina sobre una losa de hormigón, pero en este caso ésta deberá ser lisa, de un espesor mínimo de 10 cm y revestida de alfombra de fieltro para piscinas.

Il materiale utilizzato deve essere steso sul perimetro della piscina con uno spessore di 5 cm ed una larghezza di 61 cm.

Importante: Questa tappa non è necessaria se si procede al montaggio di una soletta di calcestruzzo. La soletta di calcestruzzo deve essere liscia, di uno spessore minimo di 10 cm e ricoperta con un tappeto di feltro per fondi di piscina.

O material utilizado deverá ter uma espessura de 5 cm e a largura de 61 cm e ser espalhado sobre todo o perímetro da piscina .

Importante : Esta etapa será desnecessária, caso resolva instalar a sua piscina em cima de uma placa de betão. Se for o caso, a placa terá que estar bem alisada, ter uma espessura de pelo menos 10 cm e estar coberta com um tapete próprio para chão de piscina.

Het gebruikte materiaal moet over een breedte van 61 cm en een hoogte van 5 cm langs de omtrek van het zwembad worden gestort.

Belangrijk: Deze stap is niet nodig als het zwembad op een betonnen plaat wordt opgezet. Een dergelijke plaat moet glad en minstens 10 cm dik zijn, en voorzien worden van een vilten bekleding.

Rozprowadzić używany materiał wzdłuż obwodu basenu, formując warstwę o szerokości 61 cm i grubości 5 cm.

Uwaga: Czynność ta nie jest konieczna, jeżeli basen jest montowany na podłożu cementowym. W tym przypadku powierzchnia cementu powinna być gładka, o grubości przynajmniej 10 cm, i przykryta filcową wykładziną, podłoże (jak np. żwir).



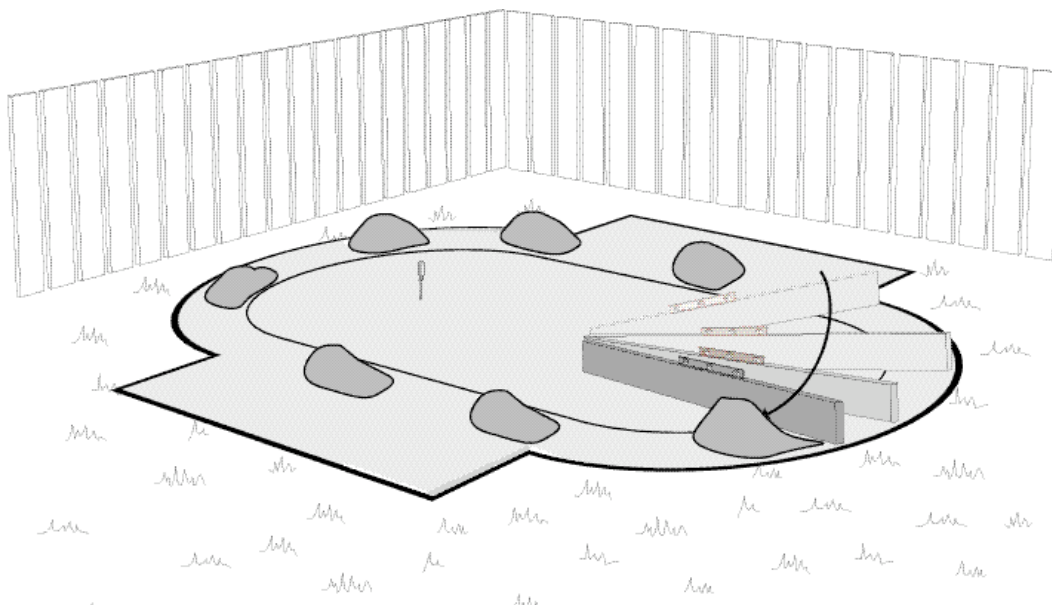

À l'aide d'un râteau et d'un madrier bien droit, nivelez le matériau étendu à l'étape 9.

Important : Mouillez et compactez la poussière de roche. Assurez-vous que l'ensemble est au niveau.

Level the material used in step 9 with a straight wooden plank and a level.

Important: Wet and pack down the stone dust into a smooth, level mass.

Das laut Schritt 9 benutzte Material mit einer Harke, und einem geraden Holzbrett ebnen.

Wichtig: Den Steinstaub anfeuchten und verdichten. Darauf achten, daß alles waagerecht ist.

Nivele el material utilizado en el paso 8 con un rastrello y una tabla de madera bien derecha.

Importante: moje y compacte el polvo de roca. Fijese que todo esté a nivel.

Livellare il materiale steso nella tappa 9 usando un rastrello ed una tavola di legno perfettamente diritta.

Importante: Bagnare e compattare la polvere di sassi. Assicurarsi che l'insieme sia a livello.

Nivele o material espalhado na etapa anterior Nº 9, primeiro com um ancinho, depois com uma prancha bem direita de madeira.

Importante : Molhe e compacte o pó de pedra. Verifique se todo o chão da piscina está bem nivelado.

Vlak het materiaal uit stap 9 af met behulp van een rechte houten plank en een waterpasinstrument.

Belangrijk: Bevochtig het steengruis en vorm het tot een compacte massa. Zorg dat de massa waterpas is.

Za pomocą równej deski i poziomicy wyrównać materiał, użyty w etapie 9.

Uwaga: Zwilżyć i ubić materiał w gładką, jednolitą masę.



Matériau :
- Madrier droit

Material:
- Straight wooden plank

Material:
- Gerades Holzbrett

Materiale:
- Tabla de madera derecha

Materiali:
- Tavolone diritto

Material :
- Tábua direita de madeira

Materiaal:
- Een rechte houten plank

Materiały:
- Równa deska

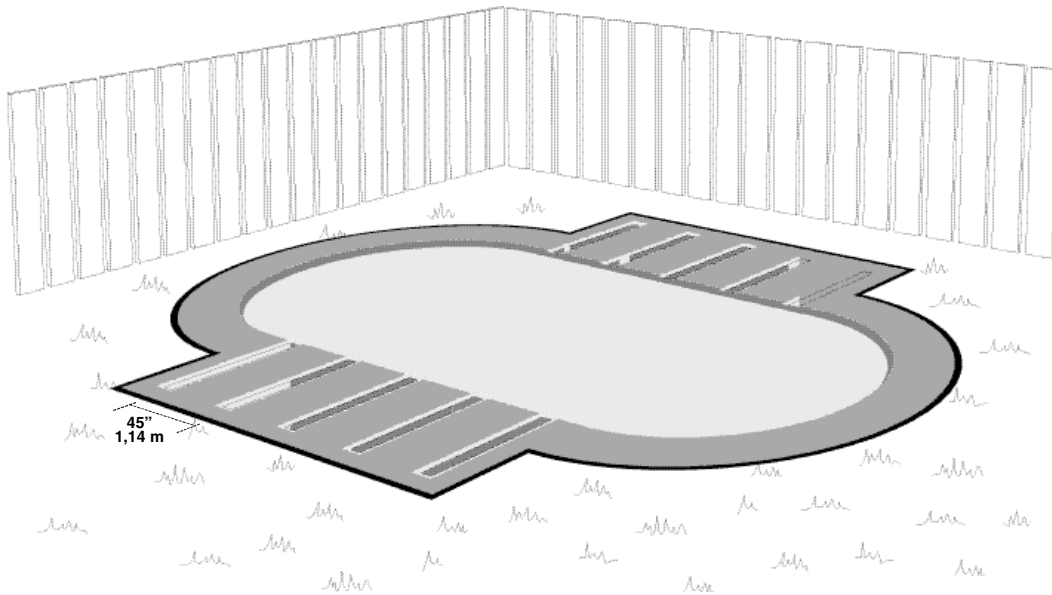

Vous devez maintenant creuser les emplacements prévus pour les supports en T. Creusez ces emplacements sur une profondeur de 7,62 cm (3"). Référez-vous aux schémas des pages 17 à 22 pour connaître les dimensions précises de votre piscine.

Si vous avez décidé d'installer un plancher de béton, prévoyez des espaces pour les supports en T à l'aide de planches ou de carrelés de 10,16 cm (larg.) x 101,6 cm (long.) x 10,16 cm (haut.) (4" l x 40" L x 4" H) selon votre modèle de piscine, et ensuite coulez une dalle de béton de 12 cm (4") d'épaisseur dans le fond des espaces creusés.

Ahora deberá excavar los sitios donde instalará las unidades en T, dándoles una profundidad de 7,62 cm. Refiérase a las ilustraciones de las páginas 17 a 22 para conocer las dimensiones exactas de la piscina.

Si decidió instalar un piso de cemento, calcule espacios para las unidades en T utilizando planchas de madera de 10,16 cm de ancho por 101,6 cm de largo por 10,16 cm de alto, según su modelo de piscina y luego cuele una placa de cemento de 12 cm de espesor en el fondo de los huecos excavados.

De uitsparingen voor de T-steunen moeten nu gegraven worden. Maak ze 7,62 cm diep. Zie voor de precieze afmetingen voor uw zwembad de schema's op pagina 17-22.

Als u heeft besloten een betonnen plaat te storten, zorg dan dat er ruimte wordt uitgespaard voor de T-steunen door planken of staken van 10,16 cm breed, 101,6 cm lang en 10,16 cm hoog te gebruiken, afhankelijk van het model van uw zwembad. Stort vervolgens een 12 cm dikke betonnen tegel in de uitgespaarde ruimtes.

Dig the areas where the end channels are to be installed. Dig to a depth of 3" (7.62 cm). Please refer to the drawings outlined from pages 17 to 22 to find out the exact dimensions of your pool.

If you have decided to install your pool on a concrete floor, make sure to provide spaces in the concrete where the end channels will be situated. This space can be provided for during the pouring of the concrete by using wood planks 4" w x 40" l x 4" h (10.16 cm wide x 101.6 cm long x 10.16 cm high) according to your pool model, and then pouring a 4" (12 cm) thick concrete slab at the bottom on the dug-out spaces.

Occorre adesso scavare nei punti dove vanno posizionati i sostegni a T. Scavare fino ad una profondità di 7,62 cm. Consultare gli schemi della pagine 17-22 per sapere quali sono le dimensioni esatte della sua piscina.

Se ha deciso d'installare una soletta di calcestruzzo, vanno previsti gli spazi per i sostegni a T usando tavole di legno o piastrelle di 10,16 cm (larg.) x 101,6 cm (lung.) x 10,16 cm (alt.) secondo il modello di piscina. Colare poi il cemento di uno spessore di 12 cm facendo attenzione a non coprire i solchi scavati per l'inserimento in seguito dei sostegni a T.

Wykopać rowki, w których zostaną umocowane teowniki podtrzymujące basen, na głębokość 7,62 cm. Dokładne wymiary dla danego typu basenu podane są na rysunkach na stronie 17-22.

Jeżeli basen jest instalowany na betonowym podłożu, należy wykonać rowki w betonie dla zamocowania teowników podtrzymujących. Rowki te można zrobić podczas wykonywania wylewki betonowej, używając desek o szerokości 10,16 cm, długości 101,6 cm i grubości 10,16 cm, odpowiednio do posiadanego modelu basenu, a następnie wylewając blok betonowy o grubości 12 cm na dnie powstałych odstępów.

Nun muß der Standort für die T-Stützen ausgegraben werden. Dazu den Boden 7,62 cm tief ausgraben. Entnehmen Sie der Zeichnung auf Seiten 17 bis 22 die genauen Dimensionen Ihres Beckens.

Falls Sie ihr Becken auf einem Zementboden errichten wollen, achten Sie darauf, im Zement jeweils Raum für die T-Stützen zu lassen. Dazu können Sie Holzbretter (101,6 cm lang, 10,16 cm breit und 10,16 cm hoch) benutzen, je nach Ihrem Beckenmodell. Anschließend eine 12 cm dicke Betonplatte auf den Grund des ausgegrabenen Raumes gießen.

Vai ter que escavar os sitios previstos para os suportes em T. Escave esses sitios até atingirem a profundidade de 7,62 cm. Consulte os desenhos das páginas 17-22 para saber quais são as medidas exactas da sua piscina.

Caso tenha decidido instalar a sua piscina sobre uma placa de betão, preveja os sitios onde se vão instalar os suportes em T, colocando pranchas ou caixilhos de 10,16 cm (largura) x 10,16 cm (comprimento) x 10,16 cm (altura), tudo isto dependendo do modelo da sua piscina. Após esta operação pode vaziar o betão para a placa, a qual convém ter 12 cm de espessura no interior dos espaços escavados. piscina está bem nivelado.



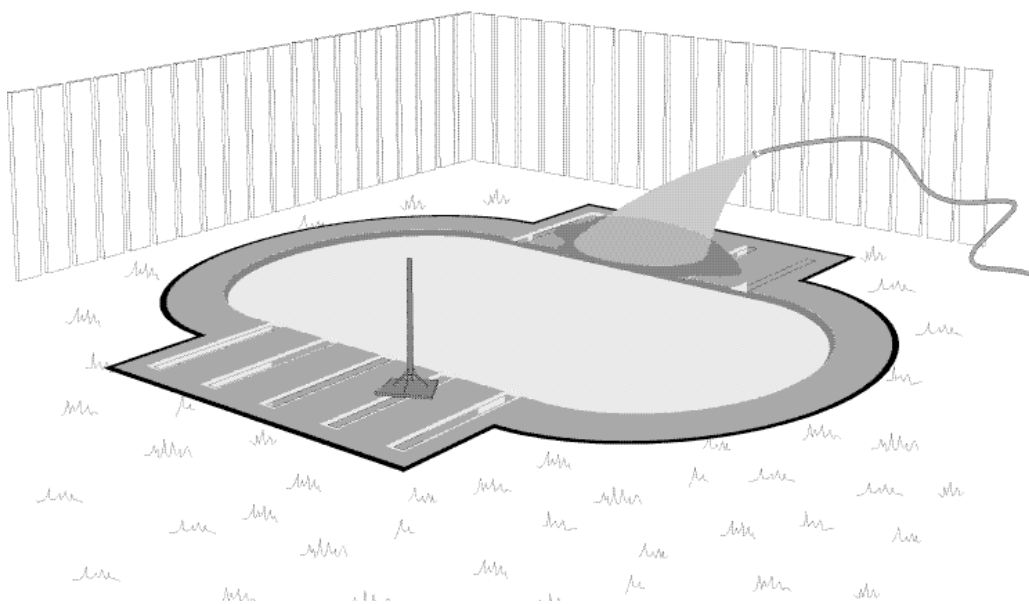

Arrosez et compactez le matériau utilisé à l'aide d'un rouleau à gazon ou d'un pilon.

Important : Vous êtes maintenant prêt à commencer l'assemblage de votre piscine. Assurez-vous une dernière fois que le sol est au niveau et bien compacté.

Spray the perimeter base with water and compact it with a manual or mechanical compactor.

Important: You are now ready to start the installation of your pool. Make sure one last time that your site is level and well compacted.

Den Sand anfeuchten und mit einer Graswalze oder einem Stampfer verdichten.

Wichtig: Nun kann mit dem Beckenaufbau begonnen werden. Versichern Sie sich ein letztes Mal, daß der Boden eben und gut verdichtet ist.

Riegue y compacte el material utilizando un rodillo de césped o una apisonadora.

Importante: ahora todo está preparado para comenzar la instalación de la piscina. Asegúrese una vez más de que el lugar esté bien nivelado y apisonado.

Bagnare e compattare il materiale per mezzo di un rullo a prato o di una mazzerranga.

Importante: È ora pronto per procedere all'assemblaggio della piscina. Occorre assicurarsi un'ultima volta che il suolo sia a livello e ben compattato.

Molhe e compacte o material utilizado com um rolo para relva ou com um pilão.

Importante : Está agora tudo pronto para começar a instalar a sua piscina. Verifique, mais uma vez, se o chão está bem nivelado e bem compactado.

Bevochtig het gebruikte materiaal en pak het samen met behulp van een grasroller of een verdichtingsmachine.

Belangrijk: U kunt nu beginnen met het in elkaar zetten van het zwembad. Ga nogmaals na of de bodem vlak en goed aangestampt is.

Zmoczyć żwir rozprowadzony wzdłuż obwodu basenu i ubić go ręcznym lub mechanicznym ubijakiem.

Uwaga: Wszystko jest teraz gotowe do rozpoczęcia instalacji basenu. Należy po raz ostatni upewnić się, że wybrane podłoże jest płaskie i dobrze ubite.



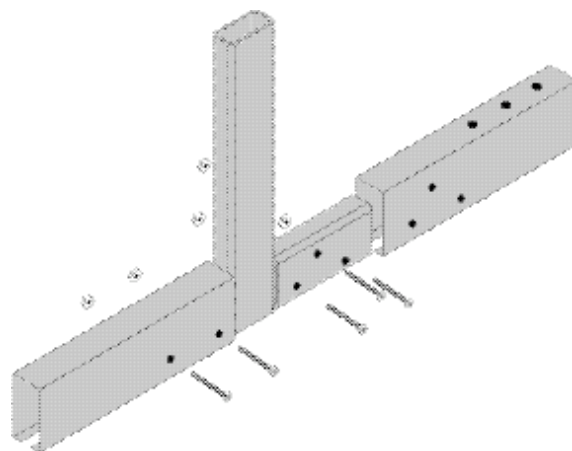

Insérez les manchons horizontaux dans les T et mettez de chaque côté deux ou trois vis mécaniques (selon le côté) de 6,35 cm (2,5") avec écrous. Notez que le manchon qui possède les trous d'ancrage s'installe vers l'intérieur de la piscine.

Insert the horizontal sleeves in the Ts and on each side insert two or three (depending on the side) 6.35 cm (2.5") mechanical screws with nuts. Note that the sleeve with the anchor holes should be installed facing into the pool.

Die horizontalen Muffen in die Ts einsetzen und auf jeder Seite zwei oder drei (je nach Seite) Schrauben (6,35 cm) mit Muttern einsetzen. Beachten Sie dabei, daß die Muffe mit den Verankerungslöchern zur Innenseite des Beckens hin angebracht werden muß.

Introduzca las camisas horizontales en las T y coloque dos o tres tornillos mecánicos de 6,35 cm (según el lado) con tuercas de cada lado. Cabe notar que la camisa que tiene los agujeros de fijación se instala hacia el lado de adentro de la piscina.

Inserire i profili di copertura orizzontali nelle T e fissarli per mezzo di viti di 6,35 cm e relativi dadi (due o tre a seconda del lato). Notare che il profilo di copertura orizzontale che presenta i fori di ancoraggio va installato verso l'interno della piscina.

Introduza as mangas horizontais dentro das unidades em T, aparafuse-as de cada lado com dois ou três parafusos mecânicos de 6,35 cm (dependendo do lado) com porcas. Esteja atento para o pormenor de que, as mangas que têm os buracos cravados têm que ficar na parte interior da piscina.

Steek de horizontale moffen in de T's en draai aan de ene kant twee en aan de andere kant drie machineschroeven (6,35 cm) met moeren in. Zorg ervoor dat de mof met de verankeringsgaten naar de binnenkant van het bassin wijst.

Wstawić poziome zerdzie do teowników i po obu stronach umieścić dwie lub trzy śruby (w zależności od strony) wraz z nakrętkami o długości 6,35 cm. Należy zwrócić uwagę, żeby zerdź z otworami kotwiącymi była zainstalowana w kierunku basenu.



EXTÉRIEUR DE LA PISCINE
OUTSIDE OF POOL
AUSSERHALB DES BECKENS
LADO DE AFUERA DE LA PISCINA
ESTERNO DELLA PISCINA
PARTE EXTERIOR DA PISCINA
BUITENKANT VAN HET ZWEMBAD
STRONA ZEWNĘTRZNA BASENU

OUVERTURE
OPENING
ÖFFNUNG
RANURA
ABERTURA
OPENING
SZCZELINA

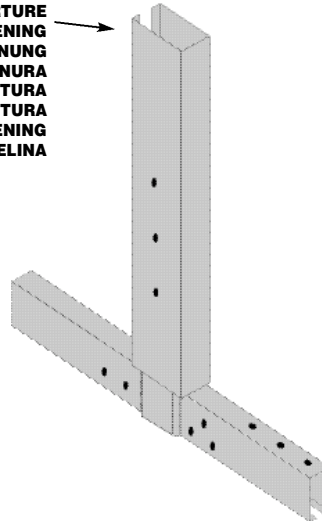

INTÉRIEUR DE LA PISCINE
INSIDE OF POOL
INNERHALB DES BECKENS
LADO DE ADENTRO DE LA PISCINA
INTERNO DELLA PISCINA
PARTE INTERIOR DA PISCINA
BINNENKANT VAN HET ZWEMBAD
WNĘTRZE BASENU

Insérez le manchon vertical sur le T et vissez-le avec trois vis de 6,35 cm (2,5") et leurs écrous. Notez que la pièce sur le manchon, qui sert à coincer le poteau de la section droite en place, doit être tournée vers l'intérieur de la piscine.

Important : l'ouverture du manchon vertical doit être tournée vers l'extérieur de la piscine.

Introduzca la camisa vertical sobre la T y fijela con tres tornillos de 6,35 cm y sus tuercas. Cabe notar que la pieza sobre la camisa, que se utiliza para fijar el paral de sección recta en su lugar, debe estar orientada hacia el interior de la piscina.

Importante: Tenga en cuenta que la camisa vertical utilizada para el montaje de las piscinas ovaladas sin apoyos laterales de estar instalado de modo que su ranura quede hacia el exterior de la piscina.

Schuij de verticale mof over de T en bevestig hem met behulp van drie schroeven (6,35 cm) met moeren. Zorg ervoor dat het onderdeel op de mof dat de staander voor het rechte deel op zijn plaats moet houden, naar de binnenkant van het zwembad wordt gedraaid.

BELANGRIJK: De verticale mof die wordt gebruikt bij het in elkaar zetten van ovale zwembaden zonder steunbalken moet zodanig worden geplaatst dat de opening ervan naar de buitenkant van het zwembad wijst.

Insert the vertical sleeve on the T and use three 6.35 cm (2.5") screws with nuts. Note that the piece on the sleeve, used to wedge the straight section upright in place, should be facing into the pool.

Important: The opening of the vertical sleeve must be facing the outside of the pool.

Inserire il profilo di copertura verticale sulla T e fissarlo per mezzo di tre viti di 6,35 cm e relativi dadi. Notare che l'elemento di aggancio sul profilo di copertura verticale che serve a bloccare il montante della sezione diritta va rivolto verso l'interno della piscina.

Importante: Prendere nota del fatto che il profilo di copertura verticale utilizzato per l'assemblaggio delle piscine ovali senza montanti va installato di modo che la sua apertura sia rivolta verso l'esterno della piscina.

Wstawić pionowe żerdzie do teowników i zamocować je trzema śrubami z kłatkami o długości 6,35 cm. Należy zwrócić uwagę, żeby część żerdzi, służąca do umocowania słupka części prostej basenu, była zainstalowana w kierunku basenu.

WAŻNE: Zwróć uwagę, żeby pionowa żerdź używana do montażu okrągłych basenów bez poprzeczek podtrzymujących była założona tak, aby jej szczelina była skierowana na zewnątrz basenu.

Die vertikale Muffe über das T schieben und mit drei Schrauben (6,35 cm) und den Muttern befestigen. Dabei beachten, daß die Vorrichtung über der Muffe, die den Pfeiler im geraden Teilstück an seinem Platz festklemmt, zur Schwimmbeckeninnenseite hin gedreht werden muß.

Wichtig: Achten Sie darauf, daß die vertikale Muffe, die für den Aufbau der ovalen Schwimmbecken ohne Seitenstützen verwendet wird, so angebracht wird, daß deren Öffnung zur Außenseite des Beckens hin gedreht ist.

Introduza a manga vertical sobre o T e aparafuse-a com três parafusos de 6,35 cm e respectivas porcas. Tome nota que, a peça que está sobre a manga serve para prender, no seu lugar, a coluna das secções direitas e essa mesma peça deve ficar virada para a parte de dentro da piscina.

Important : Tome nota que o casquilho vertical, utilizado para a instalação das piscinas ovais sem escoras, tem que ser instalado de forma que a abertura desse casquilho vertical fique voltada para a parte exterior da piscina.



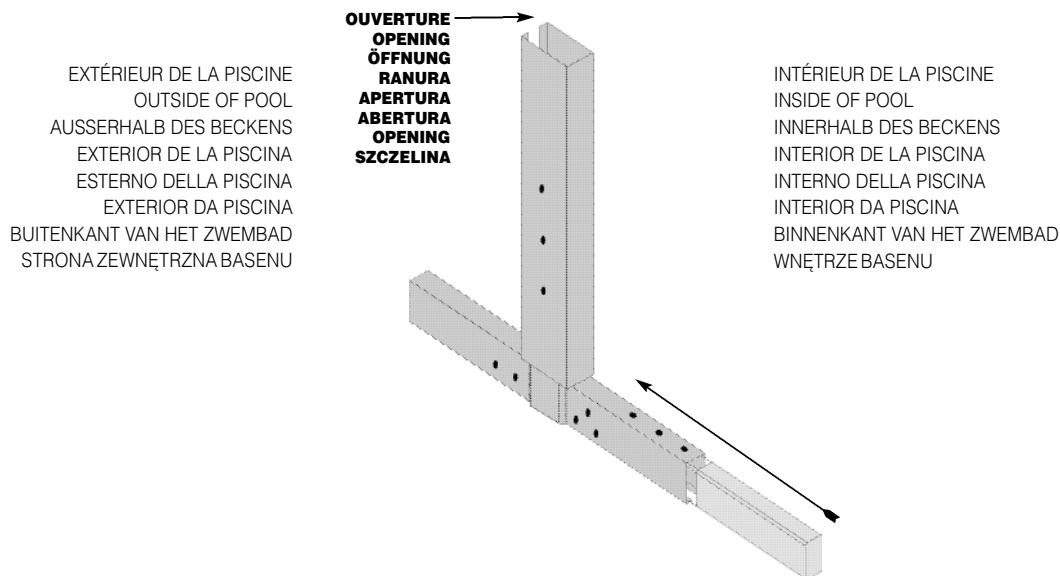

EXTÉRIEUR DE LA PISCINE
OUTSIDE OF POOL
AUSSERHALB DES BECKENS
EXTERIOR DE LA PISCINA
ESTERNO DELLA PISCINA
EXTERIOR DA PISCINA
BUITENKANT VAN HET ZWEMBAD
STRONA ZEWNĘTRZNA BASENU

OUVERTURE
OPENING
ÖFFNUNG
RANURA
ABERTURA
OPENING
SZCZELINA

INTÉRIEUR DE LA PISCINE
INSIDE OF POOL
INNERHALB DES BECKENS
INTERIOR DE LA PISCINA
INTERNO DELLA PISCINA
INTERIOR DA PISCINA
BINNENKANT VAN HET ZWEMBAD
WNĘTRZE BASENU

Insérez les pièces de polystyrène extrudé dans l'ouverture des manchons horizontaux avec écrous présoudés (situés à l'intérieur de la piscine).

Important : Ne pas jeter les pièces de polystyrène extrudé.

Insert the extruded polystyrene pieces into the opening of the horizontal sleeves with pen nuts (located inside the pool).

Important: Do not throw away the extruded polystyrene sections.

Die extrudierten Polystyrolteile in die Öffnung der horizontalen Muffen mit vorgeschweißten Schraubenmuttern einführen (diese befinden sich im Beckeninneren).

Wichtig: Die extrudierten Polystyrolteile nicht wegwerfen.

Introduzca las piezas de poliestireno extruido en la apertura de las camisas horizontales con tuercas presoldadas (situadas en el interior de la piscina).

Importante: no tirar las piezas de poliestireno extruido.

Inserire i pezzi di polistirene estruso nell'apertura dei profilo di copertura orizzontali con bulloni pre-saldati (situati all'interno della piscina).

Importante: Non buttare i pezzi di polistirene estruso.

Introduza as peças de poliestireno extrudado dentro da abertura das mangas horizontais com porcas presoldadas (situadas no interior da piscina).

Importante : não deite fora as peças de poliestireno extrudado.

Schuif de stukken geperst polystyreen in de opening van de horizontale moffen met voorgesoldeerde moeren (die zich aan de binnenkant van het zwembad bevinden).

Belangrijk: Gooi de stukken geperst polystyreen niet weg.

Włożyć elementy wytłaczane z polistyrenu do otworów w prętach poprzecznych z przyspawanymi nakrętkami (umieszczonych wewnątrz basenu).

Uwaga: Nie wyrzucać elementów wytłaczanych z polistyrenu.

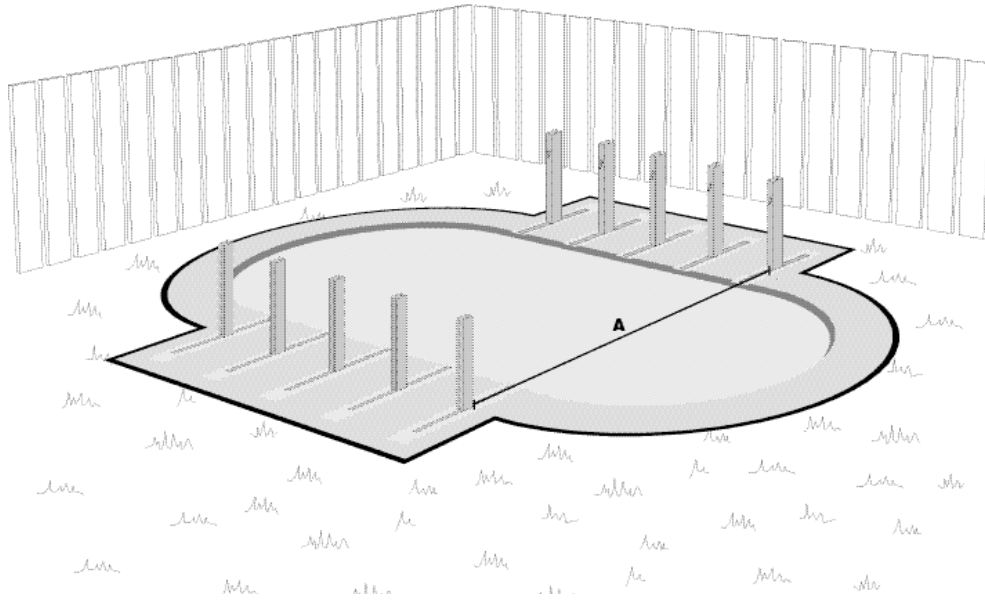

Placez les T en position dans les endroits prévus à cet effet.

Install the Ts in the designated places.

Die Ts an den dafür vorgesehenen Standorten aufstellen.

Coloque las T en los lugares previstos para ello.

Posizionare le T nei solchi scavati a tale scopo.

Coloque os T em posição e nos sitios que já tinham sido previstos para o efeito.

Plaats de T's op de daarvoor bestemde plaatsen.

Zainstalować teowniki w wyznaczonych miejscach.



	2,87 x 4,95 m 9'5" x 16'3"	3,66 x 5,93 m 12' x 19'5½"	3,66 x 7,11 m 12' x 23'4"	4,57 x 6,88 m 15' x 22'7"	4,57 x 8,00 m 15' x 26'4"	4,57 x 9,14 m 15' x 30'	5,49 x 10,16 m 18' x 33'4"
Distance A	2,9 m	3,66 m	3,66 m	4,57 m	4,57 m	4,57 m	5,49 m
Distance A	9'6"	12'	12'	15'	15'	15'	18'
Abstand A							
Distancia A							
Distanza A							
Odległość A							
Distância A							

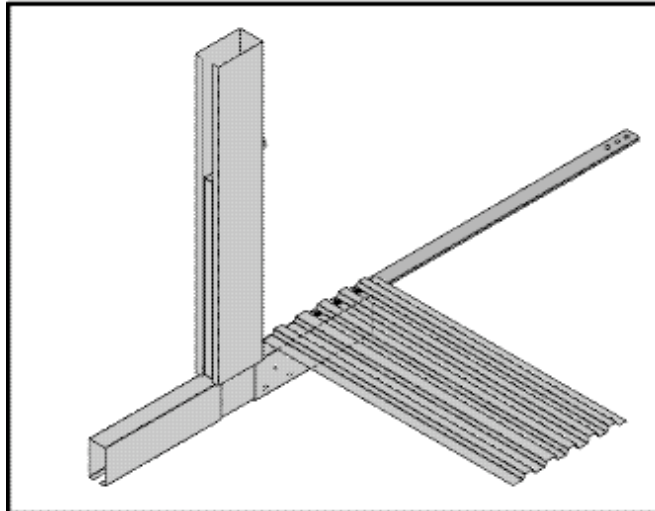

Placez une lanière d'acier et une plaque de soutien sur la base du T, à 1,14 m (45") de centre en centre, mais ne vissez pas. Ceci vous aidera à vous aligner correctement.

Important : Une fois les plaques de soutien alignées, il est normal que ces dernières dépassent l'extrémité du manchon de 2,54 cm (1").

Place a steel strap and a brace plate on the T base, 1.14 m (45") from centre to centre, but do not screw in. This will enable you to align them correctly.

Important: It is normal for the brace plates to stick out past the end of the sleeve by 2.54 cm (1") once aligned.

Den Stahlriemen und die Stützplatte über den Fuß des T plazieren (1,14 m von Mittelpunkt zu Mittelpunkt), jedoch nicht festschrauben. Dies vereinfacht die korrekte Angleichung.

Wichtig: Es ist normal, daß die Stützplatten nach der Angleichung 2,54 cm über die Außenkante der Muffe hinausragen.

Coloque una banda de acero y una lámina de refuerzo en la base de la T, a una distancia de 1,14 m de un centro al otro, pero no los atornille. Esta etapa lo ayudará a hacer una alineación correcta.

Importante: es normal que la lámina de refuerzo sobrepase la extremidad de la camisa de 2,54 cm una vez que esté bien alineada.

Posizionare una banda d'acciaio ed una piastra di sostegno sulla base della T, a 1,14 m da centro a centro, senza avvitare. Questo permetterà di allinearle correttamente.

Importante: Dopo aver allineato le piastre di sostegno, è normale che superino di 2,54 cm l'estremità del profilo di copertura orizzontale.

Coloque uma lâmina de aço e uma placa de apoio sobre a base do T, à distância de 1,14 m de centro a centro, mas não aparafuse. Este método vai ajudá-lo a alinhar-se correctamente.

Importante : A partir do momento em que as placas de apoio estão alinhadas, é normal que as últimas placas ultrapassem a extremidade da manga de 2,54 cm.

Plaats een stalen strip en een bodemsteun op de voet van de T (1,14 m van middelpunt tot middelpunt), maar schroef ze niet vast. Dit vergemakelijkt het uitlijnen.

Belangrijk: Het is normaal dat de bodemsteunen 2,54 cm buiten het uitende van de mof uitsteken.

Umieścić stalową poprzeczkę i płytę podtrzymującą na podstawie teownika, tak aby ich środki znajdowały się w odległości 1,14 m, ale nie przykręcać ich. Umożliwi to ich właściwe usytuowanie.

Uwaga: Płyty podtrzymujące mogą wystawać poza koniec poprzeczki o 2,54 cm po ich zmontowaniu - jest to normalne.

	2,87 x 4,95 m 9'5" x 16'3"	3,66 x 5,93 m 12' x 19'5½"	3,66 x 7,11 m 12' x 23'4"	4,57 x 6,88 m 15' x 22'7"	4,57 x 8,00 m 15' x 26'4"	4,57 x 9,14 m 15' x 30'	5,49 x 10,16 m 18' x 33'4"
Plaques de soutien Brace plates Stützplatte Lámina de refuerzo	4	4	6	4	6	8	8
Piastra di sostegno Placa de suporte Bodemsteun Płyta podtrzymująca							

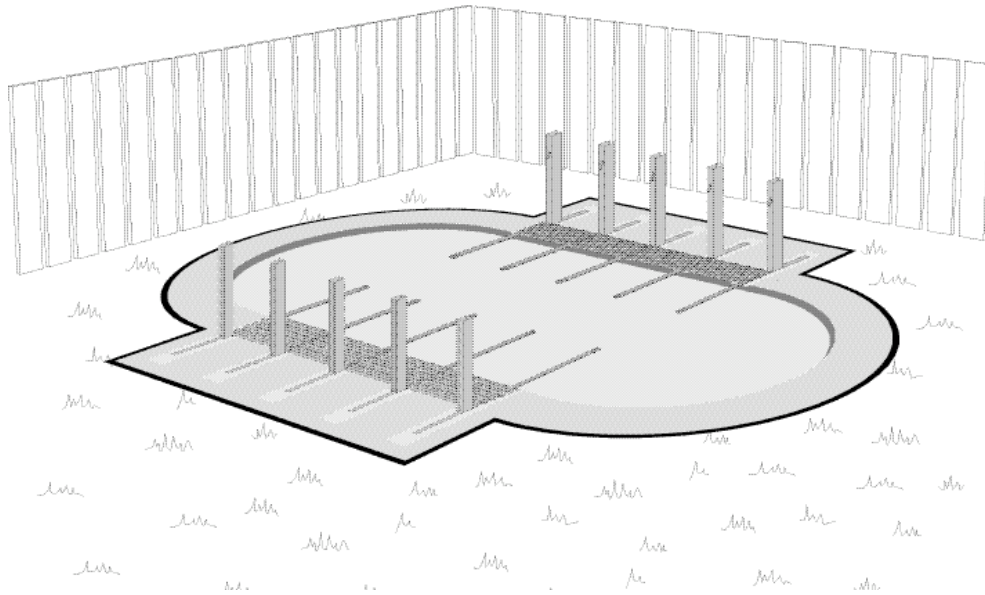

Placez ensuite les autres lanières d'acier et les plaques de soutien de la manière décrite à l'étape précédente.

Then place the other steel straps and the brace plates, as described in the previous step.

Anschließend die restlichen Stahlriemen und Stützplatten gemäß der Beschreibung im vorigen Schritt platzieren.

Ahora coloque las otras bandas de acero y láminas de refuerzo de la manera descrita en la etapa precedente.

Installare poi le altre bande d'acciaio e le piastre di sostegno seguendo le stesse indicazioni della tappa precedente.

Coloque seguidamente as outras lâminas de aço e as placas de apoio da mesma maneira já descrita na etapa anterior.

reng vervolgens de overige stalen strips en bodemsteunen aan, zoals beschreven in de vorige stap.

Następnie należy założyć pozostałe poprzeczki stalowe i płyty podtrzymujące, postępując się opisem przedstawionym w poprzednim punkcie.

			2,87 x 4,95 m 9'5" x 16'3"	3,66 x 5,93 m 12' x 19'5 1/2"	3,66 x 7,11 m 12' x 23'4"	4,57 x 6,88 m 15" x 22'7"	4,57 x 8,00 m 15' x 26'4"	4,57 x 9,14 m 15' x 30'	5,49 x 10,16 m 18' x 33'4"
Lanières d'acier	Banda d'acciaio	Q1	3	6	8	12	12	15	15
Steel strap	Lâminas de aço								
Stahlriemen	Stalen strips	Q2	6	3	4	-	-	-	10
Bandas de acero	Poprzeczki stalowe								

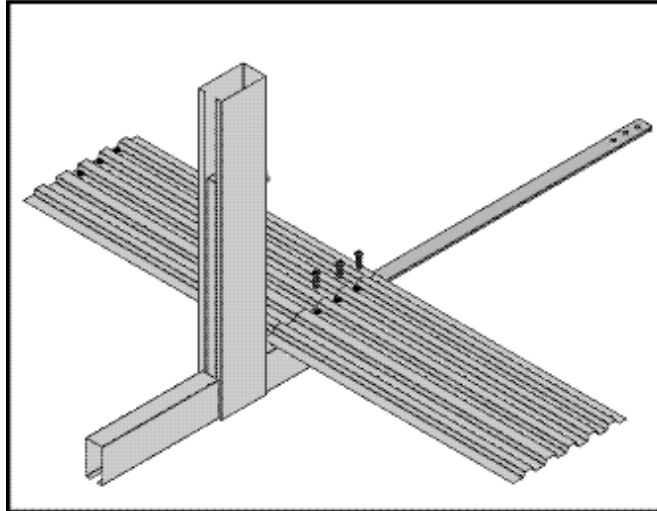

Fixez de façon permanente les plaques de soutien et les lanières d'acier à la base des T en utilisant des vis mécaniques de 2,22 cm ($\frac{7}{16}$ ") qui seront directement insérées dans les écrous présoudés aux manchons horizontaux.

Permanently affix the brace plates and the steel plates to the T bases by inserting 2.22 cm ($\frac{7}{16}$ ") mechanical screws directly into the welded nuts on the horizontal sleeves.

Die Stützplatten und die Stahlriemen dauerhaft am Fuß des T befestigen. Dazu 2,2 cm dicke Maschinenschrauben benutzen, die direkt in die vorgeschweißten Muttern an den horizontalen Muffen geschraubt werden.

Atornille de manera permanente las láminas de refuerzo y las bandas de acero a la base de las T, utilizando tornillos mecánicos de 2,22 cm, que deberá introducir directamente dentro de las tuercas soldadas a las camisas horizontales.

Fissare in modo permanente le piastre di sostegno e le bande d'acciaio alla base delle T per mezzo di viti di 2,22 cm che verranno direttamente inserite nei dadi pre-saldati ai profili di copertura orizzontali.

Fixe definitivamente as placas de apoio e as lâminas de aço na base dos T utilizando os parafusos mecânicos de 2,22 cm que serão directamente introduzidas nas porcas pré-soldadas às casquilho horizontal.

Bevestig de bodemsteunen en de stalen strips permanent op de voet van de T door 2,22 cm lange machineschroeven rechtstreeks in de op de horizontale mof voorgesoldeerde moeren te schroeven.

Przymocować w sposób trwały płyty podtrzymujące i płyty stalowe do teowników, wkręcając śruby o długości 2,22 cm bezpośrednio do nakrętek przyspawanych do pozioma żerdź.



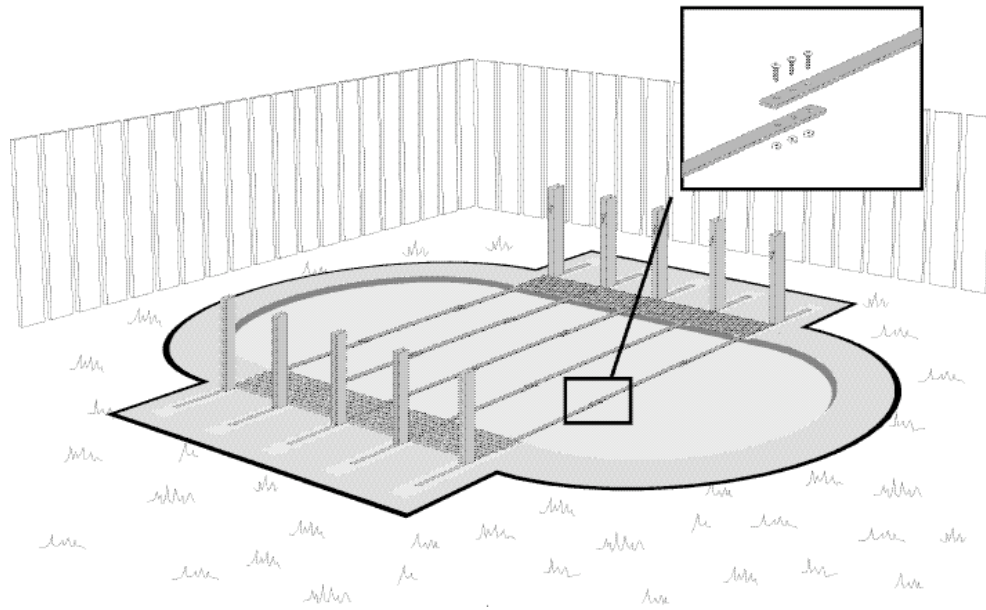

Complétez maintenant l'assemblage des lanières d'acier en insérant ensuite une vis mécanique et un écrou dans chaque trou. Placez les têtes de vis vers le haut.

Finish assembling the steel straps by inserting a mechanical screw and nut in each hole. Make sure the screw heads are facing upward.

Nun ist der Einbau der Stahlriemen zu vervollständigen. Hierzu eine Maschinschraube mit Mutter in jede Öffnung schrauben. Die Schraubenköpfe müssen dabei nach oben zeigen.

Ahora complete el ensamblaje de las bandas de acero introduciendo un tornillo mecánico y una tuerca en cada agujero. Coloque las cabezas de los tornillos hacia arriba.

Finire ora di assemblare le bande d'acciaio inserendo una vite meccanica ed un dado in ogni foro. Le teste delle viti vanno rivolte verso l'alto.

Complete agora a coordenação das lâminas de aço introduzindo depois um parafuso mecânico e uma porca para cada buraco. Coloque, virada para cima, as cabeças dos parafusos.

Voltooi het in elkaar zetten van de stalen strips door een machineschroef met moer in elke opening te schroeven. De schroefkoppen moeten naar boven wijzen.

Dokończyć montaż poprzeczek stalowych, wkładając śrubę i nakrętkę do każdego otworu. Sprawdzić, że główki śrub są skierowane w górę.



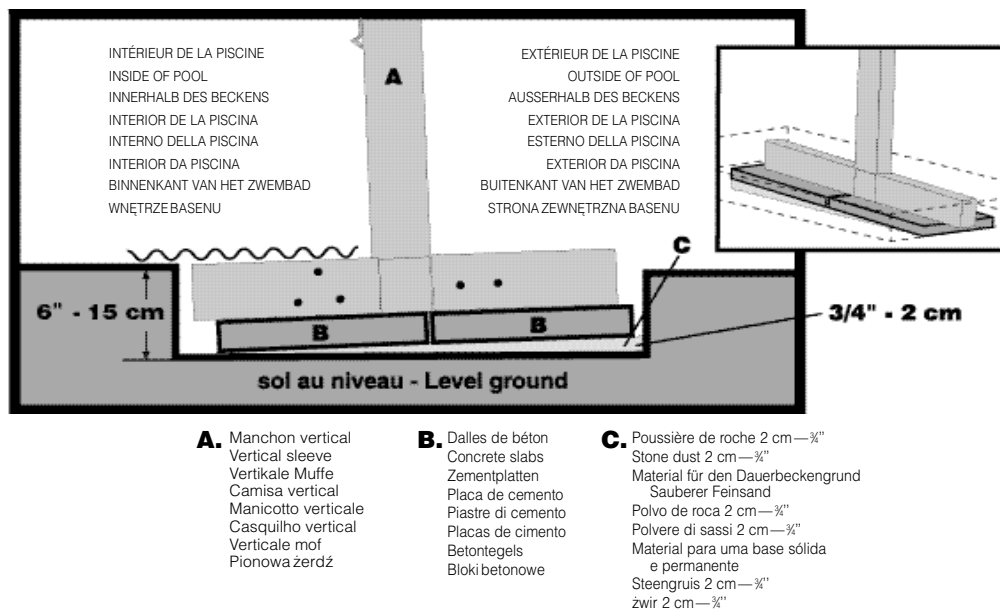

Creusez 15 cm (6"), placez et nivelez deux dalles de béton ou leur équivalent sous les supports en T - dimension d'environ 20cm x 40cm x 5cm (8" x 16" x 2") en laissant dépasser l'extrémité intérieure du T d'une des dalles (voir illustration ci-dessus). Ajouter environ 2cm - $\frac{3}{4}$ " de poussière de roche compactée sous la dalle de béton située à l'extérieur de la piscine afin de soulever légèrement le manchon vertical vers l'intérieur de la piscine de manière à solidifier la base et à contrebalancer le poids de l'eau.
Important: Si vous avez coulé une chape de béton, vous devrez également soulever le manchon en y ajoutant 2cm - $\frac{3}{4}$ " de poussière de roche afin de contrebalancer le poids de l'eau.
Note: S'assurer que le sol autour de la piscine est stable et bien drainé. Dans le cas contraire, nous vous recommandons de vous installer un système de drainage de sol adéquat.

Haga un pozo de 15 cm, coloque y nivele 2 placas de cemento o su equivalente, debajo de las unidades en T - de dimensiones aproximadas de 20 x 40 x 10 cm -, dejando que la extremidad interior de la T sobrepase una de las placas (ver la ilustración). Si no utiliza placas de cemento, le recomendamos levantar ligeramente (alrededor de 2 cm) la camisa exterior hacia el interior, para contrarrestar el peso del agua.

Importante: Si ha vertido una capa de hormigón, también tendrá que levantar la camisa añadiendo unos 2 cm de polvo de roca para contrarrestar el peso del agua.
Nota: Elija un lugar donde el suelo sea estable, nivelado y bien drenado.

Graaf aan elk uiteinde onder de T-steunen een uitsparing van 15 cm en plaats hierin waterpas twee betontegels of vervangend materiaal van ongeveer 20 bij 40 bij 10 cm. Laat daarbij het naar buiten wijzende uiteinde van de T uitsteken ten opzichte van een van de tegels (zie afbeelding hierboven). Als u geen betontegels gebruikt, raden wij u aan de buitenste mof bij voorkeur enigszins (ca. 2 cm) op te lichten zodat deze naar binnen leunt als tegenwicht tegen het water.

Belangrijk: Ook als u een betonnen vloer heeft gestort, moet u de mof oplichten door 2 cm steengruis aan te brengen als tegenwicht tegen het water.
Opmerking: Kies een plek uit waar de bodem stevig, vlak en goed gedraineerd is.

At each end under the T supports, dig 15 cm (6"), insert and level two concrete slab or their equivalent, which should measure about 20cm x 40cm x 10cm (8" x 16" x 2"), allowing one of the slabs to extend past the inside end of the T (see illustration above). Add approximately 2cm - $\frac{3}{4}$ " of compacted stone dust under the concrete slab which is at the exterior of the pool to raise the vertical sleeve slightly toward the interior of the pool in order to counterbalance the weight of the water.

Important: If you have cast a concrete slab, you will also have to raise the vertical sleeve toward the interior of the pool by adding stone dust in order to counterbalance the weight of the water.

Note: Once again, ensure that the selected site for the pool has a stable and well drained soil. If the soil is not well drained, we recommend that you install an appropriate soil drainage system.

Scavare ad una profondità di 15 cm, installare e livellare le due lastre di cemento o di qualche altro materiale le cui dimensioni sono di 20 cm x 40 cm x 10 cm, sistemandole sotto i supporti a T e lasciando che l'estremità interna della T sporga da una delle lastre (vedi illustrazione soprastante). Se non vengono utilizzate le lastre di cemento, consigliamo di sollevare leggermente (circa 2 cm) il profilo di copertura orizzontale esterna verso l'interno per controbilanciare il peso dell'acqua.

Importante: Se avete fatto un fondo di cemento dovete comunque sollevare i profili di copertura orizzontali aggiungendo 2 cm circa di polvere di sassi per controbilanciare il peso dell'acqua.

N.B. Assicurarsi che il suolo intorno all' piscina sia stabile e ben drenato. In caso contrario Vi consigliamo di installare un sistema di drenaggio del terreno adeguato.

Na końcówce zżego teownika podtrzymującegobas en wykopać dołek o głębokości 15 cm, ana stepnie wsadzić do niego dwa blokibe tonowe lub podobny materialii ułożyć je poziomo. B lokipo winny mieć rozmiaryokoło 20 cmx 40cm x 10cm, a jedenz nich powiniensię gać poza zewnętrznyno nieceto wnika (jak pokazanona rysunku powyżej). Jeśli nieuży wa sięblo ków betonowych, ra dżimpyo dnieć nieceto wnątrzną zerdź (ook oło2 cm) wce luzró wnoważenia ciężaruwo dy.

Uwaga: Jeżeli stosuje się wylewkę betonową, należy również nachylić niecozewnętrzną zerdź i dodać około 2 cm zwiru w celu zrównoważenia ciężaruwo dy. Wybrać równe, płaskie miejsce o twardym podłożu i dobrym odpływie wody.

Graben Sie 15 cm tief und setzen Sie zwei ca. 20 cm x 40 cm x 10 cm große Betonplatten (oder ein Ersatzmaterial) waagrecht unter jedes Außenende der T-Stützen ein. Dabei ragt das T-Außenende über eine der Platten hinaus (siehe obenstehende Abbildung). Wenn Sie keine Betonplatten benutzen, empfehlen wir Ihnen, die äußere Muffe leicht (ca. 2 cm) zu erhöhen, um so das Gewicht des Wassers auszugleichen.

Wichtig: Falls Sie eine Betonlage gegossen haben, müssen Sie ebenfalls die Muffe durch das Hinzufügen einer 2 cm dicken Schicht Steinmehl anheben, um so das Gewicht des Wassers auszugleichen.

Anmerkung: Wählen Sie einen Standort, an dem der Boden beständig, eben und gut entwässert ist.

Escave 15 cm, coloque e nivele duas placas de betão ou o equivalente sobre os suportes em T — dimensões aproximadas de 20 cm x 40 cm x 10 cm — deixando ultrapassar a extremidade interior do T de uma das placas (ver o desenho acima). Se não utilizou placas de betão, aconselhamos-lhe que levante ligeiramente (aproximadamente de 2 cm) a manga exterior em direcção ao interior de maneira a contrabalançar o peso da água.

Importante: Se vasou cimento para uma cobertura de betão, também vai ter que levantar a manga acrescentando 2 cm de pó de pedra para contrabalançar o peso da água.

Nota: É muito importante que o chão do local escolhido seja estável, esteja nivelado e tenha boa drenagem.



Matériaux :
- Dalles de béton

Materials:
- Concrete slabs

Material:
- Betonplatten

Materiales:
- Placas de cemento

Materiali:
- Lastre di cemento

Materiais :
- Placas de betão

Materiaal:
- Betontegels

Materiały:
- Bloki betonowe

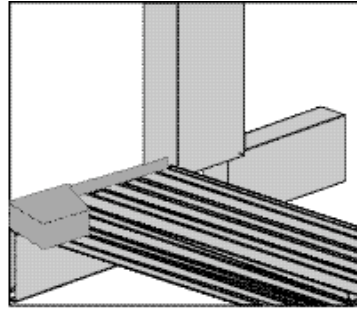
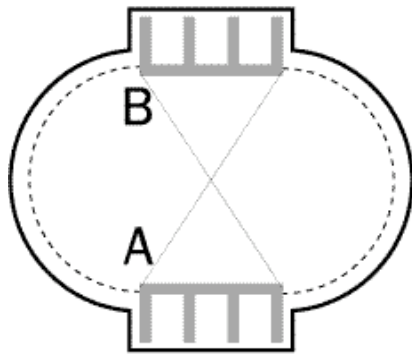

A=B

Mesurez les deux diagonales qui se croisent afin de vous assurer que les deux sections droites sont parallèles.

Important : Assurez-vous que la base des manchons horizontaux repose à la même hauteur que le sol adjacent.

Measure the two intersecting axes to ensure that the two straight sections are parallel.

Important: Make sure the bases of the horizontal sleeves are level with the adjoining ground.

Die beiden sich überschneidenden Achsen messen, um sicherzustellen, daß beide geraden Teile parallel zueinander sind.

Wichtig: Darauf achten, daß die Unterkante der horizontalen Muffen sich auf der gleichen Höhe wie der angrenzende Boden befindet.

Mida los dos ejes que se cruzan para cerciorarse que ambas secciones rectas sean paralelas.

Importante: asegúrese de que la base de las camisas horizontales descansa a la misma altura que el suelo adyacente.

Misurare le due diagonali che si incrociano per assicurarsi che le due sezioni diritte siano parallele.

Importante: Assicurarsi che la base dei profili di copertura orizzontali appoggiro bene allo stesso livello del terreno adiacente.

Meça as duas diagonais que se cruzam para ter a certeza que as duas secções direitas estão paralelas.

Importante : Verifique se a base das mangas horizontais está à mesma altura que o solo adyacente.

Meet de twee kruisende diagonalen om u ervan te verzekeren dat de twee rechte delen parallel zijn.

Belangrijk: Verzeker u ervan dat de onderkant van de horizontale moffen zich op hetzelfde niveau bevindt als de aanpalende grond.

Zmierzyć przecinające się przekątne dla sprawdzenia, czy dwa proste odcinki basenu są równoległe.

Uwaga: Należy sprawdzić, czy podstawy poziomych żerdzi znajdują się na tej samej wysokości co otaczająca je ziemia.



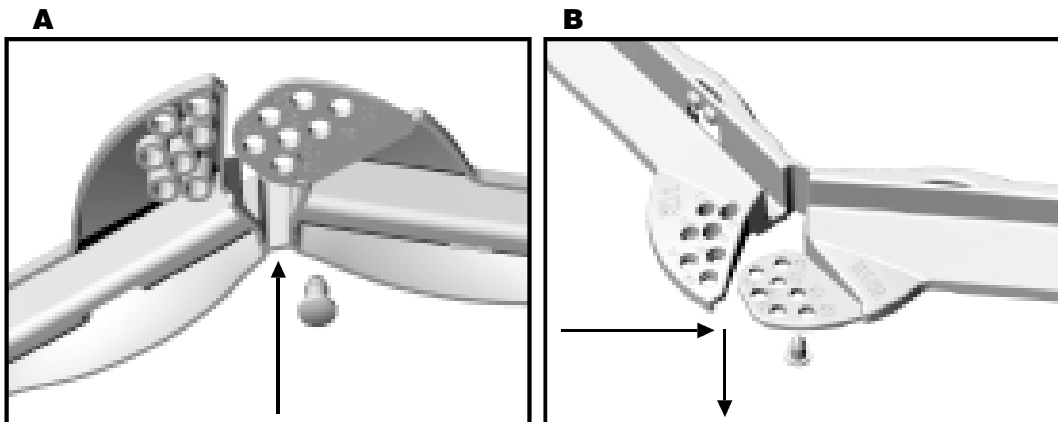

Vous devez maintenant procéder à l'assemblage des rails qui s'effectue en trois étapes.

Étape 1 : Détachez les goupilles d'indexation qui sont jointes aux rails.

Étape 2 : Trouvez le rayon correspondant à votre piscine inscrit sous le rail (en soulevant le rail vous remarquerez les dimensions de piscines inscrites sous la section la plus mince du rail). Insérez la goupille d'indexation dans le trou approprié – veuillez vous référer à l'illustration A.

Étape 3 : Remettez le rail dans sa position initiale et aligner encore une fois la goupille d'indexation avec le trou correspondant à votre dimension de piscine. Appuyez sur le rail afin d'insérer la goupille et complétez l'assemblage – veuillez vous référer à l'illustration B.

Répétez ces étapes pour chacun des rails et systèmes d'indexation.

You must now assemble the wall channels. This is a three-step process.

Step 1 : Detach the indexing pins attached to the wall channel.

Step 2 : Identify on the reverse side of the wall channel (while looking underneath the wall channel) the appropriate radius of your pool and insert the indexing pin into the corresponding hole – refer to illustration "A" below.

Step 3 : Turn the wall channel right side up and align once again the pin with the corresponding hole. Press down the wall channel onto the pin to complete the assembly – refer to illustration "B" below.

Repeat these steps for each wall channel and indexing system.

Nun sollten Sie mit dem Aufbau der Schienen beginnen. Dieser wird in drei Schritten ausgeführt.

Étape 1 : Die Indexstifte, die den Schienen beigefügt sind, ablösen.

Étape 2 : Den richtigen Durchmesser für ihren Beckentyp auf der Unterseite der Schiene feststellen (dafür das dünnste Teilstück der Schiene anheben). Den Indexstift in die für Ihren Durchmesser vorgesehene Öffnung stecken – siehe Abbildung A.

Étape 3 : Die Schiene dann wieder in die Ausgangsposition bringen und den Indexstift erneut auf die für Ihre Schwimmbeckenmaße vorgesehene Öffnung abstimmen. Auf die Schiene drücken, um so den Stift in die Öffnung einzuführen. Dann den Aufbau vervollständigen – siehe Abbildung B.

Diese Schritte für jede der Schienen und Indexsysteme wiederholen.

Efectúe ahora el montaje de los rieles, que se hace en tres etapas.

Etapa 1 : Quite las chavetas de indexación que vienen en los rieles.

Etapa 2 : Encuentre el radio correspondiente a su piscina que viene indicado bajo el riel (levantando el riel y verá las dimensiones de las piscinas escritas en la parte más delgada del riel). Introduzca la chaveta de indexación en el orificio apropiado (consulte la ilustración A).

Etapa 3 : Vuelva a poner el riel en su posición inicial y alinee la chaveta de indexación con el orificio correspondiente a las dimensiones de su piscina. Apoye en el riel para introducir la chaveta y terminar el montaje (consulte la ilustración B).

Repita estas etapas con cada riel y sistema de indexación.

Occorre ora procedere all'assemblaggio dei binari che viene effettuato in tre tappe.

Tappa 1 : Staccare le coppie di bloccaggio in plastica fornite con le rotaie.

Tappa 2 : Cercare l'iscrizione situata sotto il binario che permette d'identificare il raggio corrispondente alla vostra piscina (sollevando il binario, è possibile leggere le dimensioni delle piscine che sono riportate sul retro della sezione più stretta del binario). Inserire la coppia di bloccaggio in plastica nel foro corrispondente – vedi illustrazione A.

Tappa 3 : Rimettere il binario nella posizione iniziale e allineare di nuovo la coppia di bloccaggio in plastica con il foro corrispondente alla dimensione della vostra piscina. Spingere sul binario in modo da inserire la coppia e completare l'assemblaggio – vedi illustrazione B.

Ripetere le tappe per ogni binario e ogni sistema di bloccaggio.

Neste momento vai ter que reunir as peças das calhas e isto faz-se em três etapas.

Etapa 1 : Retire as cavilhas de introdução que estão juntas com as calhas.

Etapa 2 : Procure o raio correspondente à sua piscina que se encontra sob a calha (ao levantar a calha vai poder ver as dimensões das piscinas inscritas sob a parte mais fina da calha). Meta a cavilha de introdução no buraco apropriado – consulte e refira-se à ilustração A.

Etapa 3 : Coloque de novo a calha na posição inicial e alinhe, mais uma vez, a cavilha de introdução com o buraco correspondente à dimensão da piscina que possui. Faça pressão sobre a calha para inserir a cavilha e completar a instalação – por favor refira-se à ilustração B.

Repita estas etapas para cada uma das calhas e sistemas de introdução.

Het moment is aangebroken voor het in elkaar zetten van de rails. Dit gebeurt in drie stappen.

Stap 1 : Maak de pinnen van het indexstelsel, die aan de rails zijn bevestigd, los.

Stap 2 : Zoek de bij uw zwembad behorende straal op. Deze staat aangegeven aan de onderkant van de rail. (Wanneer u de rail oplicht, ziet u de afmetingen van de verschillende zwembaden weergegeven aan de onderkant van het dunste deel van de rail). Steek de pin van het indexstelsel in het juiste gat (zie afbeelding A).

Stap 3 : Plaats de rail terug in zijn oorspronkelijke positie en zorg er nogmaals voor dat de pin van het indexstelsel samenvalt met het gat dat correspondeert met de dimensies van uw zwembad. Duw op de rail om de pin erin te laten verzinken en voltooi de montage (zie afbeelding B).

Herhaal bovengenoemde stappen voor elke rail en bijbehorend indexstelsel.

Teraz należy zmontować szyny. Operacja ta przebiega w trzech etapach.

Etap 1 : Odlączyć zaczepy przymocowane do szyn.

Etap 2 : Odnaleźć odległość odpowiadającą Państwa basenowi zaznaczoną pod szyną (po podniesieniu szyny widoczne będą rozmiary basenów, podane pod wąską częścią szyny). Wstawić zaczep do odpowiedniego otworu, jak pokazano na rysunku A.

Etap 3 : Ustawić z powrotem szynę w pozycji początkowej i ponownie wstawić zaczep w otwór, odpowiadający rozmiarowi Państwa basenu. Na końcu montażu nacisnąć na szynę w celu zamocowania zaczepu – patrz rysunek B.

Należy powtórzyć te operacje dla wszystkich szyn i układów zaczepów.

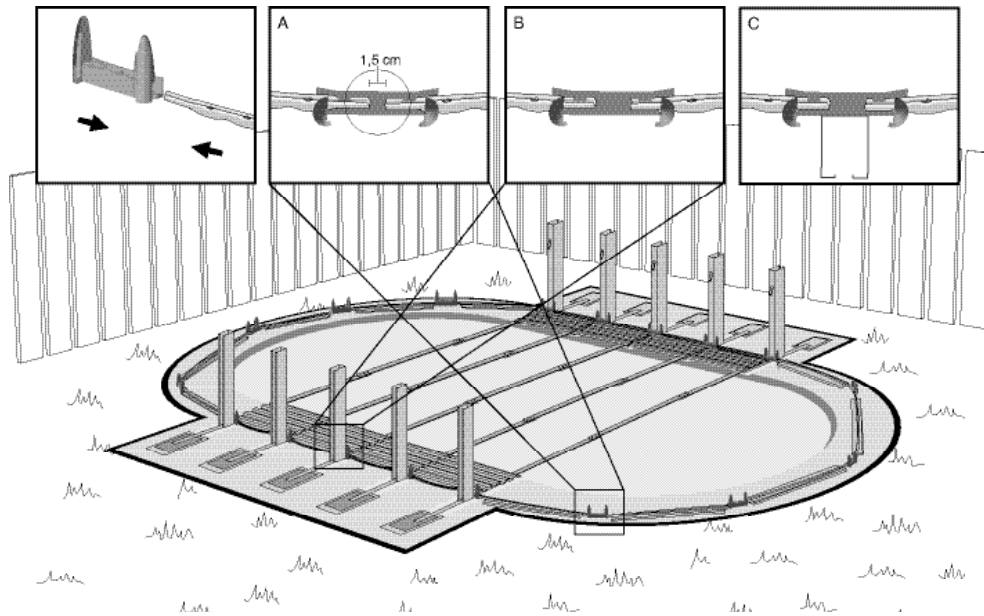

Poursuivez en insérant chacun des rails dans les platines en vous assurant qu'ils sont bien enfoncés et qu'il reste un espace d'environ 1,27 cm ($\frac{1}{2}$ " (ill. A) entre chaque rail des sections rondes et un espace de 5,08 cm (2") (ill. B) dans les sections droites.

Important : Les rails des sections droites sont plus courts : ils ont 106,48 cm (42") de long. Pour les installer, vous devez les déposer sur le manchon horizontal intérieur du T. Par conséquent, chacune des pattes de la platine passera de chaque côté du manchon vertical (ill. C).

Continúe introduciendo el extremo de cada canaleta en las platinas, verificando que se encuentren firmemente colocadas y que quede una luz de aproximadamente 1,27 cm (ilustración A) entre cada canaleta en las secciones horizontales y un espacio de 5,08 cm (ilustración B) en las secciones rectas.

Importante: Las canaletas de las secciones rectas son más cortas: tienen 106,48 cm de largo. Para instalarlas deberá colocarlas sobre la camisa horizontal interior de la T. En consecuencia, cada una de las patas de la platina pasará de cada lado de la camisa vertical (ilustración C).

Schuij vervolgens de rails in de verbindingstukken. Zorg ervoor dat ze goed vast komen te zitten en dat er een ruimte van ongeveer 1,27 cm (Afb. A) zit tussen elk paar rails voor de ronde delen en van 5,08 cm (Afb. B) voor de rechte delen.

Belangrijk: De rails voor de rechte delen zijn korter, namelijk 106,68 cm lang. Om ze aan te brengen moet u ze op de naar binnen gerichte horizontale mof van de T plaatsen. De beide uitsteeksels van het verbindingstuk vallen dan aan weerszijden van de verticale mof (Afb. C).

Continue by inserting the end of each wall channel into joiner plates, ensuring that they are firmly inserted and leaving a space of 1.27 cm ($\frac{1}{2}$ " (ill. A) between each wall channel of the round sections and a space of 5.08 cm (2") (ill. B) for the straight sections.

Important: The wall channels of the straight sections are shorter (106.68 cm [42"]). Install the wall channels by placing them on the inside horizontal sleeve of the T. In this way, the feet of the joiner plates will hold the vertical sleeve on either side (ill. C).

Proseguire inserendo ciascuno dei binari nelle piastrine di giunzione assicurandosi che siano ben infilati e che rimanga uno spazio di 1,27 cm (vedi illustrazione A) tra un binario e l'altro nelle sezioni tonde e uno spazio di 5,08 cm (vedi illustrazione B) nelle sezioni diritte.

Importante: I binari delle sezioni diritte sono più corti: misurano 106,48 cm di lunghezza. Per installarli, occorre poggiarli sul profilo di copertura orizzontale interno della T. Di conseguenza, le di linguette della piastrina si infileranno nei profili di copertura verticale da ambedue i lati (vedi illustrazione C).

Kontynuować montaż wkładając końce wszystkich szyn do elementów łączących. Należy je mocno wsadzić, pozostawiając około 1,27 cm miejsca (patrz rysunek A) pomiędzy każdym słupkiem w częściach okrągłych i 5,08 cm miejsca (patrz rysunek B) w częściach prostych basenu.

Uwaga: Szyny części prostych są krótsze (106,68 cm). Należy zamontować szyny mocując je wewnątrz poziomych żerdzi teownika. Dzięki temu, podstawy elementów łączących będą przytrzymywać poziome żerdzie z obu stron (patrz rysunek C).

Danach jeweils die Schienen in die Laufschiene einführen. Darauf achten, daß sie fest einliegen, und daß jeweils eine Lücke zwischen den Schienen bleibt. Diese Lücke sollte 1,27 cm (Abb. A) groß sein für die Schienen der runden Teilstücke und 5,08 cm (Abb. B) für die Schienen der geraden Teilstücke.

Wichtig: Die Schienen der geraden Teilstücke sind kürzer (106,68 cm). Um die Schienen zu installieren, müssen sie auf die inneren horizontalen Muffen aufgelegt werden. Die vorstehende Teile ("Füße") der Laufschiene befinden sich so jeweils auf jeder Seite der vertikalen Muffe (Abb. C).

Continue introduzindo cada calha nas placas de união e verifique se ficaram bem seguras e se ficou um espaço de aproximadamente 1,27 cm (ill. A), entre cada calha das seções redondas e um espaço de 5,08 cm (ill. B) nas seções direitas.

Importante : As calhas das seções direitas são as mais curtas : têm 106,48 cm de comprimento. Para as instalar, vai ter que as pôr em cima da manga horizontal interior do T. Por consequência, cada pata das placas de união fica dum lado e do outro da manga vertical (ill. C).

Rails 1 Rails 2 Platines	Schienen 1 Schienen 2 Laufschiene	Binario 1 Binario 2 Piastrina di giunzione	Rails 1 Rails 2 Verbindungs- stukken	2,87 x 4,95 m 9 5/8" x 16 3/4"	3,66 x 5,93 m 12' x 19 5/8"	3,66 x 7,11 m 12' x 23 4/4"	4,57 x 6,88 m 15' x 22 7/7"	4,57 x 8,00 m 15' x 26 4/4"	4,57 x 9,14 m 15' x 30'	5,49 x 10,16 m 18' x 33 4/4"
				6	8	8	10	10	10	12
Wall channels 1 Wall channels 2 Joiner plates	Canaletas 1 Canaletas 2 Platinas	Calha 1 Calha 2 Placa de união	Szyny 1 Szyny 2 Elementy łączące	4	4	6	4	6	8	8
				10	12	14	14	16	18	20

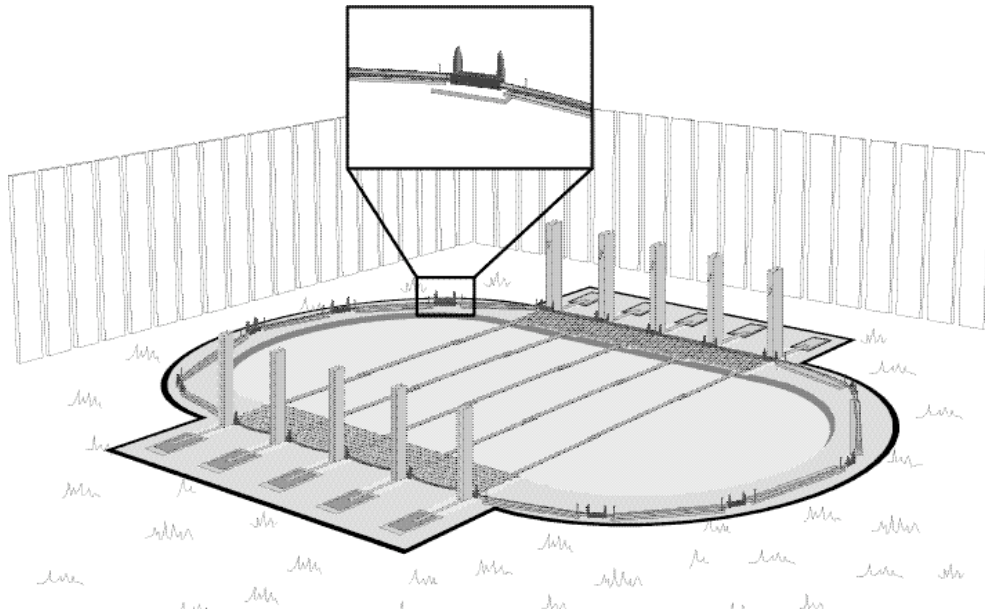

Selon la fermeté du sol et les changements climatiques de votre région, vous devriez peut-être installer une dalle de béton — dimensions d'environ 20 cm x 40 cm x 10 cm (8" x 16" x 4") — sous chaque platine des sections rondes.

Note : Vérifiez une nouvelle fois le périmètre de la piscine et plantez des clous sur le côté extérieur des rails afin que ceux-ci demeurent bien en place lors de l'installation du mur.

Ces clous devront être retirés seulement lors de la dernière étape, soit lors du remplissage de la piscine.

Según la solidez del suelo y el clima de su región, quizás sería conveniente colocar una placa de cemento — de aproximadamente 20 cm x 40 cm x 10 cm — debajo de cada platina de las secciones circulares.

Nota: Verifique otra vez el perímetro de la piscina y clave los clavos en el lado exterior de los rieles para inmovilizar éstos mientras se hace la instalación en la pared.

Estos clavos deben quitarse únicamente durante la última etapa, es decir, al llenar de agua la piscina.

Afhankelijk van de stevigheid van de grond en van eventuele wisselende weersomstandigheden in het gebied waar u woont, dient u wellicht een betontegel (van ongeveer 10 bij 20 bij 40 cm) onder elk verbindingsstuk voor de ronde delen aan te brengen.

N.B.: Ga nogmaals de omtrek van het zwembad na en plaats spijkers langs de buitenkant van de rails zodat die goed op hun plaats blijven tijdens het opzetten van de wand.

Deze spijkers moeten er pas bij de laatste stap worden uitgetrokken, dat wil zeggen bij het vullen van het zwembad.

Depending on the firmness of the soil and the climate in your region, you should perhaps install a concrete slab (which should measure about 20 cm x 40 cm x 10 cm [8" X 16" X 4"]) under each joinder plate of the round sections.

Note: Check the perimeter of the pool one more time and hammer in the nails on the outside of the wall channels to ensure that these stay in place when installing the wall.

These nails are to be removed only at the last step—when filling up the pool.

In base alla stabilità del suolo ed ai cambiamenti climatici della zona, si dovrà eventualmente installare una lastra di cemento — le cui dimensioni saranno di 20 cm x 40 cm x 10 cm — sotto ogni piastrina nelle sezioni tonde.

N.B.: Verificare ancora una volta il perímetro della piscina e piantare i chiodi sulla parte esterna dei binari in modo che siano saldamente fissati al momento dell'installazione della parete.

Questi chiodi saranno ritirati solamente all'ultima tappa, quando la piscina viene riempita d'acqua.

W zależności od twardości podłoża i klimatu w Państwa regionie, może zachodzić konieczność założenia betonowych bloków o wymiarach około 20 cm x 40 cm x 10 cm pod każdy element łączący okrągłych części.

Uwaga: Należy ponownie sprawdzić obwód basenu i zamocować kolki na zewnątrz szyn w celu zapewnienia stabilności szyn podczas instalacji ściany.

Kolki należy usunąć w ostatniej fazie montażu, czyli przy napełnianiu basenu.

Je nach Bodenbeständigkeit und klimatischen Bedingungen in Ihrer Region, muß möglicherweise eine 20 cm x 40 cm x 10 cm große Betonplatte unter jede Laufschiene der runden Teilstücke angebracht werden.

Anmerkung: Nocheinmal den Beckenumfang prüfen und die Nägel auf der Außenseite der Schienen einschlagen, damit diese während des Wandaufbaus nicht verrutschen.

Diese Nägel erst während des letzten Schrittes, dem Füllen des Schwimmbeckens, entfernen.

Dependendo da firmeza do solo e das mudanças climáticas da sua região, seria aconselhável que instalasse uma placa de betão — com as dimensões aproximadas de 20 cm x 40 cm x 10 cm — debaixo de cada placa de união das secções redondas.

Nota: Verifique novamente o perímetro da piscina e ponha pregos na parte exterior das calhas para que estas se conservem no lugar enquanto está a instalar a parede.

Os pregos só podem ser retirados quando chegar à última etapa, ou seja quando encher a piscina.



Matériaux :
– Dalles de béton

Materials:
– Concrete slabs

Material:
– Betonplatte

Materiales:
– Placas de cemento

Materiali:
– Lastre di cemento

Material :
– Placa de betão

Materiaal:
– Betontegels

Materiały:
– Bloki betonowe

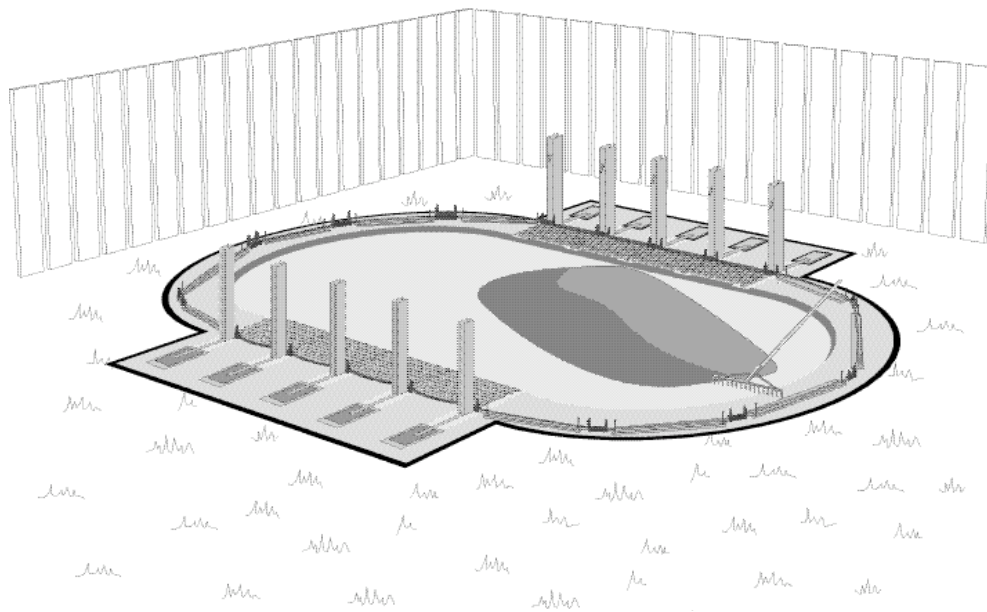

Déversez et étendez du sable tamisé au centre de la piscine. Référez-vous au tableau ci-dessous pour connaître la quantité de sable nécessaire suivant les dimensions de votre piscine.

Pour sifted sand in the centre of your pool. Refer to the chart below to know exactly the amount of sand to be used for your specific pool size.

Gesiebten Sand in die Beckenmitte kippen. Die untere Tabelle zeigt Ihnen genau die für Ihre Beckengröße benötigte Menge.

Esparza la arena tamizada en el centro de la piscina. Consulte la tabla al final de la página para determinar la cantidad de arena necesaria según las dimensiones de la piscina.

Scaricare e cospargere della sabbia setacciata al centro della piscina. Consultare la tabella sottostante per sapere qual'è la quantità di sabbia necessaria in base alle dimensioni della piscina.

Despeje e espalhe areia peneirada no centro da piscina. Consulte o quadro informativo, situado no fundo da página, para saber qual a quantidade de areia que vai precisar para o tamanho da sua piscina.

Stort zand in het midden van uw zwembad. Kijk in de onderstaande tabel voor de exacte hoeveelheid zand waarover u moet beschikken voor de grootte van uw zwembad.

Nasypać przesiany piasek na środek basenu. Poniższa tabelka podaje dokładne ilości piasku, wymagane dla basenu danej wielkości.



	2,87 x 4,95 m 9'5" x 16'3"	3,66 x 5,93 m 12' x 19'5½"	3,66 x 7,11 m 12' x 23'4"	4,57 x 6,88 m 15' x 22'7"	4,57 x 8,00 m 15' x 26'4"	4,57 x 9,14 m 15' x 30'	5,49 x 10,16 m 18' x 33'4"
Sable requis	2,0 t*	2,5 t*	3,10 t*	3,18 t*	3,25 t*	3,85 t*	4,60 t*
Sand required	2,0 t	2,75 t	3,40 t	3,58 t	3,75 t	4,25 t	5,10 t
Benötigte Sandmenge							
Arena necesaria							
Sabbia necessaria							

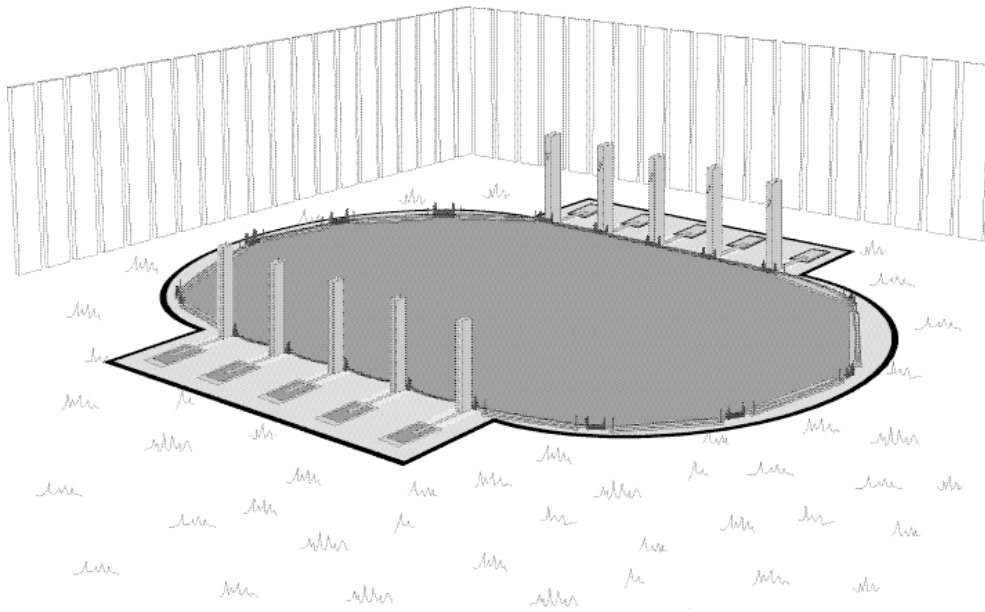

Étendez le sable à l'intérieur de votre piscine sans qu'il ne déborde sur le rail.

Spread sand inside the pool area. Make sure not to spread the sand onto or beyond the wall channels.

Den Sand innerhalb des Beckens verteilen. Darauf achten, daß kein Sand auf oder über die Schiene hinaus fällt.

Extienda la arena en el interior de la piscina cuidando de que no caiga en las canaletas.

Stendere la sabbia all'interno della piscina facendo attenzione a non far andare la sabbia sui binari o fuori da quest'ultimi.

Espalhe a areia no interior da sua piscina e faça-o com cuidado para não pôr areia sobre as calhas.

Spreid het zand uit over de binnenkant van het zwembad. Let op dat u het zand niet op of over de rails uitspreidt.

Rozłożyć piasek w równą warstwę wewnątrz basenu, zwracając uwagę, żeby nie rozsypać piasku na szyny lub poza nie.



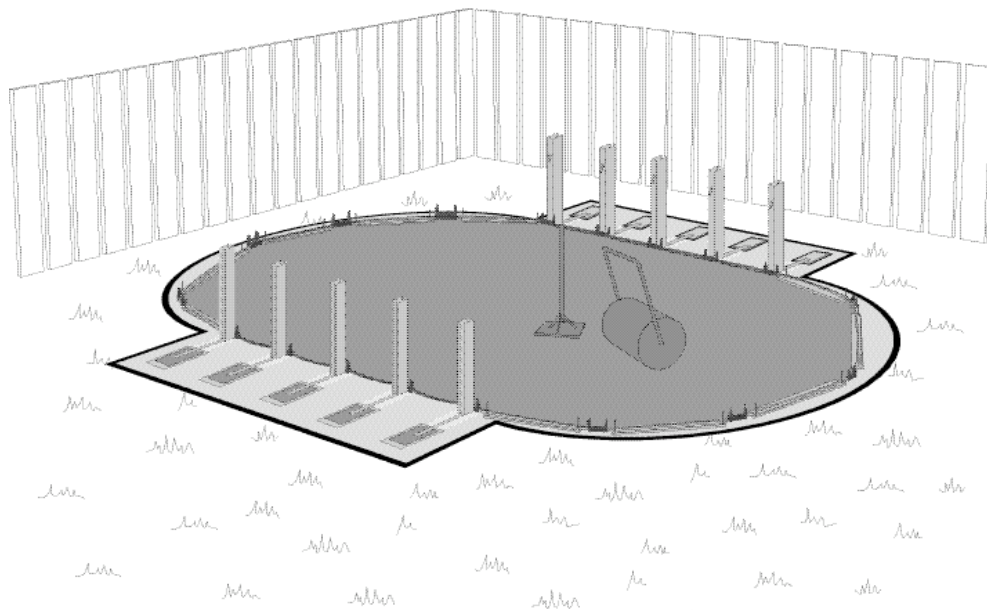

Compactez le sable de façon manuelle ou mécanique.

Compact the sand manually or mechanically.

Den Sand von Hand oder mit der Walze feststampfen.

Compacte la arena en forma manual o mecánica.

Compattare la sabbia in modo manuale o meccanico.

Compacte a areia manualmente ou mecanicamente.

Pers het zand samen met de stamper of de grasroller.

Ubić piasek ręcznie lub mechanicznie.



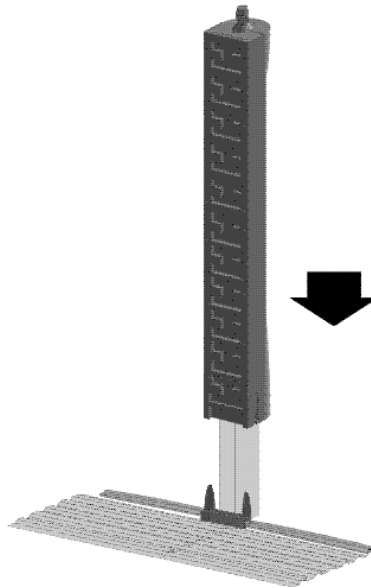

Insérez tous les poteaux des sections droites (B2) sur les manchons verticaux. Le poteau est bien installé si la platine est insérée dans la coche formée dans le bas du poteau.

Insert all the straight section uprights (B2) into the vertical sleeves. The upright is properly positioned when the joiner plate is inserted into the notch at the lower end of the upright.

Alle Pfeiler der geraden Teilstücke (B2) auf die vertikalen Muffen plazieren. Der Pfeiler ist richtig installiert, wenn die Laufschiene in der Kerbe am Fuße des Pfeiler eingerastet ist.

Introduzca todos los paralelos de las secciones rectas (B2) en los casquillos de unión verticales. El paralelo está bien instalado si la platina está introducida en la muesca formada en la base del paralelo.

Inserire tutti i montanti delle sezioni diritte (B2) sui profili di copertura verticali. Il montante è fissato correttamente quando la piastrina è inserita nella tacca situata alla base del montante.

Introduza as colunas das secções direitas (B2) sobre as mangas verticais. A coluna está bem instalada se a placa de união está metida no entalhe situado na parte de baixo da coluna.

Plaats alle staanders voor de rechte gedeeltes (B2) op de verticale moffen. De staander is goed geplaatst als het verbindingsstuk in de uitsparing onderaan de staander valt.

Włożyć wszystkie słupki sekcji prostych (B2) do pionowych podpórek. Słupek jest ustawiony prawidłowo, gdy płyta łącząca jest wsunięta w wycięcie w dolnym końcu słupka.

	2,87 x 4,95 m 9'5" x 16'3"	3,66 x 5,93 m 12' x 19'5/2"	3,66 x 7,11 m 12' x 23'4"	4,57 x 6,88 m 15" x 22'7"	4,57 x 8,00 m 15' x 26'4"	4,57 x 9,14 m 15' x 30'	5,49 x 10,16 m 18' x 33'4"		
Poteaux B2 B2 Uprights B2 Pfeiler	Parales B2 Montante B2 Colunas B2	Staaanders B2 Słupki B2	6	6	8	6	8	10	10

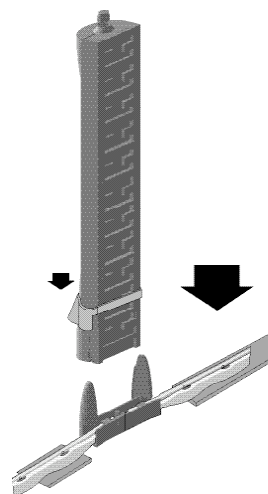

Vous devez maintenant débiter l'installation des poteaux B1, soit ceux situés dans les sections rondes. Avant d'installer le poteau, glissez un enjoliveur sur celui-ci par le bas. Lors de l'installation de tous les poteaux B1 dans les étapes subséquentes, n'oubliez pas à chaque fois d'installer un enjoliveur sur chaque poteau.

Ensuite, placez un premier poteau de la section ronde sur une platine. Le poteau est bien installé si la platine est insérée dans la coche formée dans le bas du poteau. Afin de faciliter l'engagement du poteau dans la platine, inclinez celui-ci légèrement vers l'intérieur de la piscine lors de l'insertion. Ce poteau servira de point de départ pour l'installation du mur.

Important: Les poteaux des sections rondes (B1) diffèrent de ceux des sections droites (B2). Consultez la liste des pièces. Notez que les enjoliveurs ne doivent être installés que sur les poteaux B1 des sections rondes.

A continuación se empiezan a instalar los postes B1, es decir, los situados en las secciones redondas. Antes de instalar un poste, ponga el embellecedor en él desde la parte inferior. Posteriormente no olvide instalar un embellecedor en cada poste B1.

Ponga el primer poste en una placa junta y empiece a instalar la pared. El poste estará bien instalado si la placa junta se ha introducido en la muesca situada en la parte inferior del poste. Para facilitar la introducción del poste en la placa junta, incline el poste hacia el interior de la piscina en el momento de introducirlo. Este poste servirá de punto de partida para instalar la pared.

Importante: Los postes de las secciones redondas (B1) son distintos de los de las secciones rectas (B2). Consulte la lista de piezas. Recuerde que los embellecedores sólo deben instalarse en los postes B1 de las secciones redondas.

Agora, vai ter que começar a instalação das colunas B1, ou sejam as colunas que estão situadas nas secções redondas. Antes de instalar a coluna, Antes de instalar qualquer coluna, enfile-lhes o adorno, pela parte de baixo. Depois de instalar todas as colunas B1 descritas nas etapas subsequentes, não se esqueça de enfile em cada uma das colunas um adorno.

Seguidamente, coloque uma primeira coluna na secção redonda sobre uma placa de união. Considere-se que a coluna bem instalada se a placa de união ficou bem enfiada no encaixe situado na parte de baixo da coluna. Para facilitar o encaixe da coluna na placa de união, quando estiver a enfile a coluna, incline-a ligeiramente, para o interior da piscina. Esta coluna vai servir de ponto de partida para a instalação da parede da piscina.

Importante: As colunas das secções redondas (B1) são diferentes das colunas das secções direitas (B2). Consulte a lista das peças. Tome nota que os adornos só podem ser instalados nas colunas B1 das secções redondas.

It's now time to install the uprights located in the round sections of the pool (i.e. uprights B1). Before installing the upright, slide onto the upright, from the base, a base crown. In the following steps, when installing a B1 upright, don't forget to install the base crown.

Put a first upright in place on a joiner plate and begin installing the wall. The upright is properly positioned when the joiner plate is inserted into the notch at the lower end of the upright. To make it easier to attach the upright to the joiner plate, slant the upright slightly towards the interior of the pool while inserting it. This upright will serve as your starting point as you install the wall.

Important: The uprights used in the round sections (i.e. B1) are different than those used in the straight sections (i.e. B2) of the pool. Please note that no base crowns are to be installed on uprights B2, in the straight sections of the pool.

Occorre ora procedere all'installazione dei montante B1, ovvero quelli situati nelle sezioni rotonde. Prima d'installare il montante, infilare un elemento di finitura partendo dal basso del palo. Durante l'installazione di tutti i montante B1 nel corso delle tappe successive, non dimenticare di infilare ogni volta un elemento di finitura sul montante stesso.

Posizionare un primo montante su una piastrina nella sezione rotonda. Il montante è fissato correttamente quando la piastrina è inserita nella tacca situata alla base del montante. Per facilitare l'inserimento del montante nella piastrina, basta inclinarlo leggermente verso l'interno della piscina mentre lo si infila nella piastrina stessa. Questo montante servirà come punto di partenza per l'installazione della parete.

Importante: I montanti delle sezioni rotonde (B1) sono diversi da quelli delle sezioni dritte (B2). Consultare la lista dei pezzi. Notare che gli elementi di finitura vanno installati esclusivamente sui montanti B1 delle sezioni rotonde.

Teraz pora zamontować słupki usytuowane w okrągłych częściach basenu (słupki B1). Przed zamontowaniem słupka należy nasunąć na niego od spodu koronę podstawy. Podczas następných etapów, przy montowaniu słupków B1, należy pamiętać o założeniu korony podstawy.

Należy wstawić pierwszy słupek w odpowiednie miejsce na płycie łączącej i zacząć montowanie ściany. Słupek jest ustawiony prawidłowo, jeżeli płyta łącząca jest wsunięta w wycięcie na dolnym końcu słupka. Dla łatwiejszego przymocowania słupka do płyty łączącej należy lekko nachylić słupek wewnątrz basenu podczas montowania go. Ten słupek stanowi początek montażu ściany.

Uwaga: Słupki używane dla części okrągłych (B1) są inne niż słupki używane dla części prostych (B2). Należy zwrócić uwagę, że nasłupkach B2 prostych części basenu nie montuje się koron podstawy.

Nun kann mit dem Aufbau der Pfeiler im runden Teilstück des Beckens, den B1-Pfeilern, begonnen werden. Vor dem Einsetzen des ersten Pfeilers, von unten her eine Abdeckkappe über den Pfeiler gleiten. Auch beim Aufbau der restlichen B1-Pfeiler in den folgenden Schritten nicht vergessen, jeweils eine Abdeckkappe an den Pfeilern anzubringen.

Einen ersten Pfeiler des runden Teilstücks in die Verbindungsschiene einsetzen und mit dem Wandaufbau beginnen. Der Pfeiler ist dann korrekt in der Schiene eingesetzt, wenn die Verbindungsschiene in der Kerbe am Fuße des Pfeilers eingerastet ist. Um das Einsetzen in die Schiene zu erleichtern, den Pfeiler beim Einsetzen leicht zur Beckeninnenseite hin neigen. Dieser Pfeiler wird zum Ausgangspunkt des Wandaufbaus.

Wichtig: Die Pfeiler der runden Teilstücke (B1) unterscheiden sich von den Pfeilern der geraden Teilstücke (B2). Da zu die Bauteiliste sehen. Darauf achten, dass die Abdeckkappen nur auf den B1-Pfeilern der runden Teilstücke angebracht werden.

U kunt nu beginnen met het aanbrengen van de staanders B1, dat wil zeggen de staanders voor de ronde gedeeltes. Voordat u een staander plaatst, moet u er vanaf de onderkant een sierstuk omheen schuiven. Wanneer u bij de volgende stappen aan de slag gaat met het plaatsen van de andere staanders B1, vergeet u dan niet telkens een sierstuk om elke staander aan te brengen.

Plaats de eerste staander voor een rond gedeelte in een verbindingsstuk en begin met het opzetten van de wand. De staander is goed geplaatst als het verbindingsstuk in de uitsparing onderaan de staander valt. Het is gemakkelijker de staander aan het verbindingsstuk te bevestigen wanneer u de staander licht naar de binnenkant van het zwembad laat neigen tijdens het plaatsen ervan. Deze staander zal dienen als referentiepunt bij het aanbrengen van de wand.

Belangrijk: De staanders voor de ronde gedeeltes (B1) verschillen van die voor de rechte gedeeltes (B2). Zie hiervoor de onderdelenlijst. Sierstukken moeten alleen bij de staanders B1 voor de ronde gedeeltes worden aangebracht.

		2,87 x 4,95 m 9'5" x 16'3"	3,66 x 5,93 m 12' x 19'5/8"	3,66 x 7,11 m 12' x 23'4"	4,57 x 6,88 m 15' x 22'7"	4,57 x 8,00 m 15' x 26'4"	4,57 x 9,14 m 15' x 30'	5,49 x 10,16 m 18' x 33'4"
Poteaux B1 Uprights B1 Pfeiler B1 Paraies B1	Montante B1 Colunas B1 Staanders B1 Słupki B1	B1 4	6	8	8	8	8	10
Enjoliveur Base crown Abdeckkappe Embelledor	Elemento finitura Sierstuk Adorno (enfeite) Korona podstawy	4	6	8	8	8	8	10

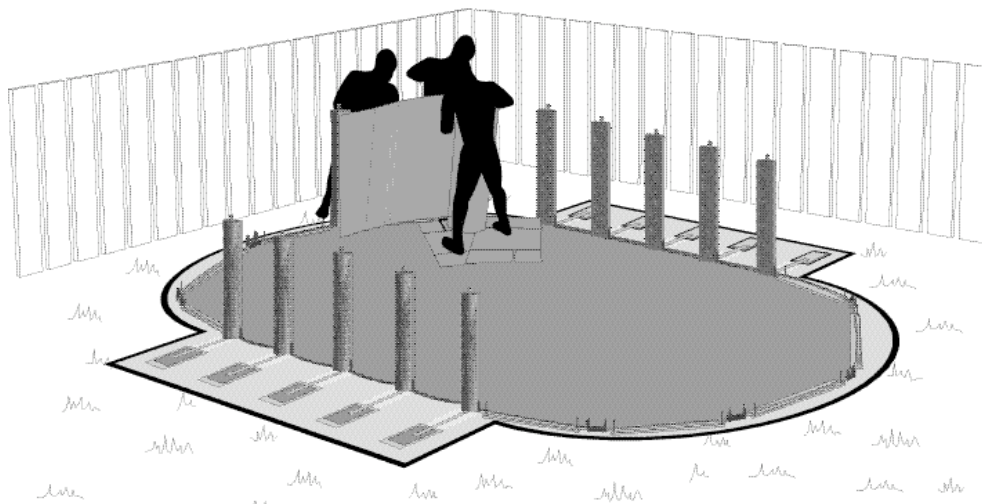

Vous devez maintenant installer le mur de votre piscine. Cette opération nécessite la contribution d'au moins trois personnes et devrait être entreprise une journée où il ne vente pas. Des cartons d'emballage ou une planche de bois de 60 cm x 60 cm (2' x 2') peuvent servir à protéger le mur et à en faciliter le déplacement. Insérez le mur dans le rail en commençant par le centre d'une des platines. Assurez-vous que le trou de l'écumoire est bien à l'endroit choisi pour la pose du système de filtration, dans une portion ronde de la piscine.

Important : Les trous de l'écumoire et du retour d'eau sont situés à l'extrémité du mur qui n'est pas déroulée, et doivent absolument être situés dans une section ronde de la piscine.

Ahora debe instalar la pared de la piscina. Esta operación necesita la contribución de un mínimo de tres personas y debería efectuarse en un día sin viento. Los cartones de embalaje, o una tabla de madera de 60 cm x 60 cm, pueden servir para proteger la pared y facilitar el transporte. Coloque la pared en la canaleta comenzando por el centro de una de las platinas. Verifique que el agujero del depurador esté en el lugar seleccionado para la instalación del sistema de filtración, en una parte tonda de la piscina.

Importante: los agujeros del depurador y del retorno del agua están situados en la extremidad de la pared que no está enrollada y es primordial que se coloquen en una sección circular de la piscina.

Nu kunt u de wand van uw zwembad aanbrengen. Voor dit karwei zijn ten minste drie personen nodig, en u moet er een windstille dag voor uitkiezen. U kunt de kartonnen verpakking of een stuk hout van 60 bij 60 cm gebruiken om de wand te ondersteunen en het verplaatsen ervan te vergemakkelijken. Schuif de wand in de rail, beginnend bij het middelpunt van een van de verbindingsstukken. Zorg er hierbij voor dat het gat voor de skimmer zich op de plek bevindt waar u de filterinstallatie wilt aanbrengen.

Belangrijk: De openingen voor de skimmer en de terugloop bevinden zich aan het nog niet uitgerolde uiteinde van de wand, en moeten absoluut op rond gedeelte van het zwembad worden aangebracht.

You now have to install the pool wall. A minimum of three (3) people are required to install the wall and there should be no wind at the time. Furthermore, we suggest that you use the packaging or a 60 cm x 60 cm (2' x 2') wooden board to protect the wall and help manoeuvre it. Insert the wall into the wall channel, starting from the centre of one of the joiner plates. Make sure the skimmer hole is at the place where you want to put the filtration system.

Important: The skimmer and water return holes are located at the unrolled end of the wall, and it is essential that they should be located in a round section of the pool.

Occorre ora installare la parete della piscina. Questa operazione richiede la partecipazione di minimo tre persone ed andrebbe effettuata un giorno in cui non c'è vento. Sugeriamo l'utilizzo di cartoni d'imballaggio oppure di una tavola di legno di 60 cm x 60 cm per proteggere la parete e facilitarne lo spostamento. Inserire la parete nel binario iniziando dal centro di una delle piastrelle. Accertarsi che la predisposizione per lo skimmer sia situata nel punto previsto per l'installazione del sistema di filtrazione, in una porzione tonda della piscina.

Importante: Le predisposizione per lo skimmer ed per la bochette della sezioni sono situate all'estremità della parete che a questo punto non è ancora srotolata e devono assolutamente essere situate in una sezione tonda della piscina.

Teraz należy zainstalować ścianę basenu. Montaż ściany powinien być przeprowadzany przy bezwietrznej pogodzie, przez co najmniej trzy (3) osoby. Zalecamy ponadto użycie kartonów z opakowań lub deski o wymiarach 60 cm x 60 cm w celu zabezpieczenia ściany i ułatwienia jej montażu. Należy wsuwać ścianę w dolną szynę, rozpoczynając od środka jednego z elementów łączących. Należy też upewnić się, że otwór na odstojnik znajduje się w miejscu, gdzie planuje się umieścić układ filtrowania wody.

Ważne: Otwory na odstojnik i na przepływ wody znajdują się przy nierozwiniętym końcu ściany. Jest bardzo ważne, żeby umieścić je w okrągłej części basenu.

Jetzt ist die Beckenwand zu errichten. Zu diesem Vorgang werden mindestens drei Leute benötigt. Er sollte an einem windstillen Tag vorgenommen werden. Es wird empfohlen Pappkartons oder eine 60 x 60 cm große Holzplanke zu benutzen, um die Wand zu schützen und deren Versetzen zu erleichtern. Die Wand in die Schiene einsetzen, dabei jeweils von der Mitte einer Laufschiene aus beginnen. Darauf achten, daß die Öffnung des Schmutzfängers an dem zum Einbau der Filteranlage vorgesehen Platz ist.

Wichtig: Die Öffnungen des Schmutzfängers und des Wasserrücklaufs befinden sich am äußersten, noch nicht ausgerollten Ende der Wand. Sie müssen sich unbedingt in einem runden Teilstück des Beckens befinden.

Chegou o momento de instalar a parede da sua piscina. Para conseguir efectuar da melhor maneira possível esta operação, vai precisar de, pelo menos, mais três pessoas para o ajudar e deverão fazer a instalação num dia sem vento. Para se tornar mais fácil deslocares-te dentro do perímetro da piscina e, para melhor proteger a parede, utilize cartões de embalagens ou então uma tábua de madeira de 60 x 60 cm. Enfie primeiramente a parede na calha começando pelo centro de uma das placas de união. Verifique se o buraco do captador dos detritos flutuantes está efectivamente no lugar onde ficou estipulado colocar-se o sistema de filtração, numa parte redonda da piscina.

Importante : Os buracos do captador dos detritos flutuantes e da reconversão da água encontram-se na extremidade da parede que ainda não foi desenrolada e têm que ficar precisamente numa secção redonda da piscina.

Matériaux :

- Boîtes de carton ou planche de bois de 60 cm x 60 cm (2' x 2')

Materials:

- Cardboard packaging or a 60 cm x 60 cm (2' x 2') wooden board

Material:

- Pappkartons oder eine 60 x 60 cm Holzplanke

Materiales:

- Cajas de cartón o tabla de madera de 60 cm x 60 cm

Materiali:

- Scatole di cartone o tavola di legno 60 cm x 60 cm

Materiais :

- Caixas de cartão ou tábua de madeira de 60x60 cm

Materiaal:

- Kartonnen verpakking of een stuk hout van 60 bij 60 cm

Materiały:

- Karton z opakowań lub deska drewniana o wymiarach 60 cm x 60 cm

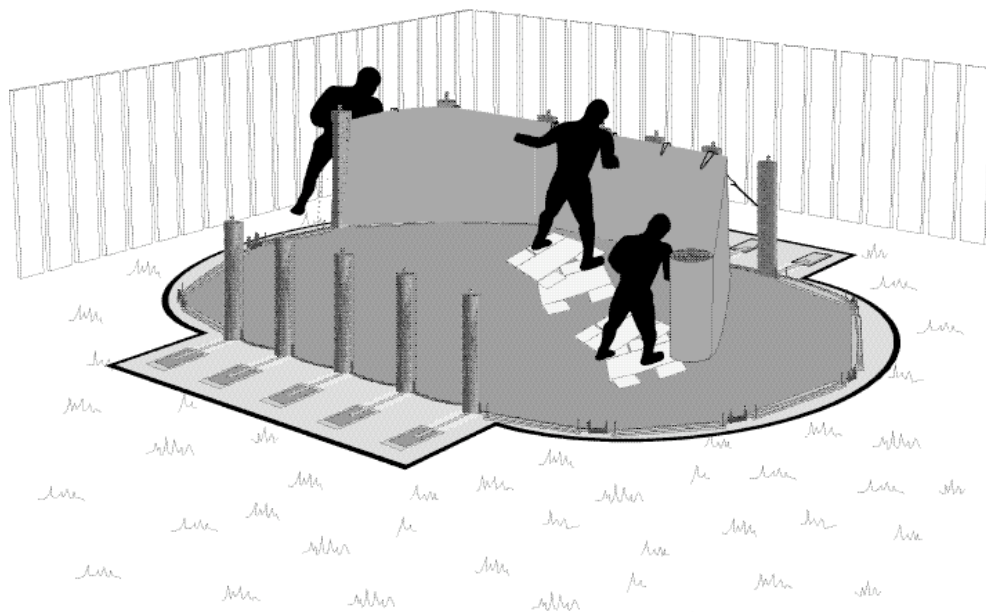

À mesure que vous déroulez le mur, vous devez poser les poteaux manquants de la section ronde de la piscine. N'oubliez pas cependant d'installer au préalable les enjoliveurs. Pour une plus grande stabilité, vous devriez utiliser de la corde et des crochets recouverts de vinyle épais. L'idéal demeure cependant de travailler à plusieurs personnes.

As you unroll the wall, you must install the uprights. However do not forget to install the base crowns. You should use rope and heavy vinyl-covered hooks to hold the wall steady. Ideally, however, you should work with several people.

Die Beckenwand nach und nach ausrollen, und dabei jeweils die Pfeiler sowie die vorläufigen Halterungen anbringen (Abb. A). Um eine größere Stabilität zu gewährleisten, benutzen Sie Schnur und mit dickem Kunststoff (Vinyl) verkleidete Haken. Am Besten ist es jedoch, diese Arbeit mit mehreren Personen auszuführen.

A medida que desenrolle la pared deberá colocar los paralelos y los ganchos de retención temporaria (Ilustración A). Para obtener una mayor estabilidad utilice una cuerda y ganchos recubiertos con una capa espesa de vinilo. No obstante, lo ideal es contar con la colaboración de muchas personas.

Man mano che viene srotolata la parete, occorre installare i montanti ed i ganci di fissaggio provvisori (vedi illustrazione A). Per una maggiore stabilità si consiglia di usare una corda e dei ganci ricoperti di uno strato di vinile spesso. Idealmente, comunque, bisognerebbe lavorare con più persone.

À medida que vai desdobrando a parede, vai ter que colocar as colunas e os ganchos de fixação temporária (ill. A). Para uma maior estabilidade, seria necessário utilizar uma corda e os ganchos de fixação forrados de plástico grosso. A maneira ideal de instalar a parede seria com a ajuda de várias outras pessoas.

Bij het uitrollen van de wand moet u de stutten en de tijdelijke borghaken aanbrengen (Afb. A). Gebruik koord en met dikke kunststof bedekte haken om de stabiliteit van het bassin te vergroten. Het blijft echter het beste om dit karwei met meerdere personen uit te voeren.

W miarę rozwijania ściany, należy ustawiać słupki oraz tymczasowe haczyki mocujące (patrz rysunek A). W celu przytrzymywania ściany można również używać ciężkich haczyków pokrytych winylem oraz liny. Najlepiej jest jednak, gdy ten etap montażu przeprowadza kilka osób.



Matériaux :

- Crochets recouverts de vinyle
- Corde et clous

Materials:

- Vinyl-covered hooks
- Rope and 15.24 cm (6") nails

Material:

- mit Kunststoff verkleidete Haken
- Schnur und Nägel (15,24 cm)

Materiales:

- Ganchos cubiertos con vinilo
- Cuerda y estacas

Materiali:

- Ganci ricoperti di vinile
- Corda e picchetti

Materiais :

- Ganchos revestidos de plástico (vinil)
- Corda e estacas

Materiaal:

- Met vinyl beklede haken
- Touw en paahtjes

Materiały:

- Haczyki pokryte winylem
- Lina i paliki

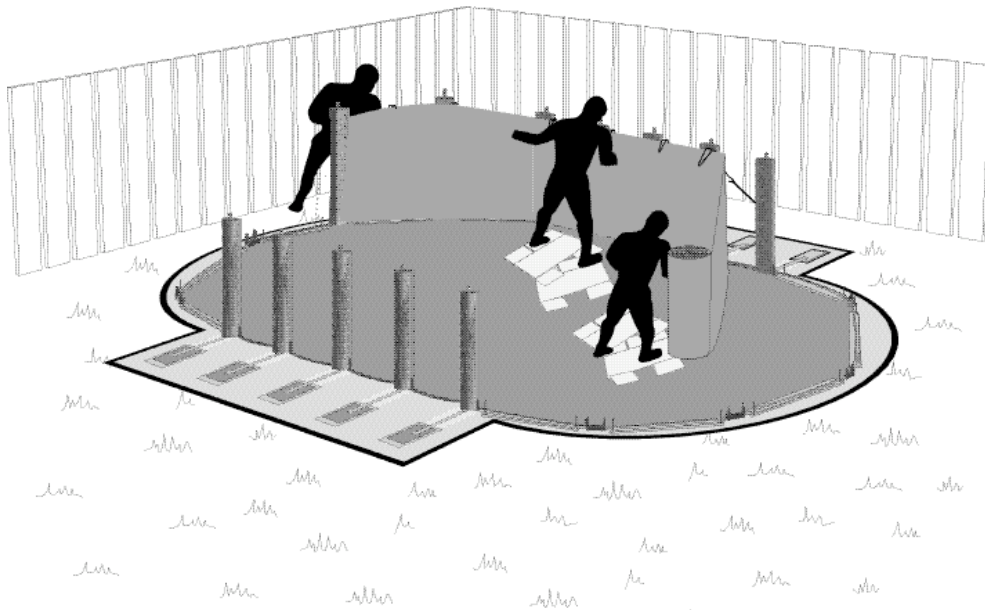

Afin de s'assurer d'une plus grande stabilité, nous vous recommandons également pendant le déroulement du mur de déposer temporairement les margelles.

To ensure greater stability, we recommend that you place the top ledges on the uprights as a temporary measure while unrolling the wall.

Um eine größere Stabilität zu gewährleisten wird außerdem empfohlen, während des Wandaufbaus die Randauflagen provisorisch zu installieren.

Para asegurar una mayor estabilidad, recomendamos asimismo colocar los asientos superiores provisoriamente mientras vaya desenrollando la pared.

Si raccomanda inoltre, per garantire una maggiore stabilità, di montare provvisoriamente dei bordi superiori mentre viene srotolata la parete.

Para garantir uma maior estabilidade, aconselhamos também que enquanto está a desdobrar a parede vá colocando, temporariamente, os parapeitos.

Om de wand meer stabiliteit te geven raden wij u aan de boardstenen tijdelijk op de staanders te leggen terwijl u de wand aan het uitrollen bent

Dla zapewnienia lepszej stabilności zaleca się prowizoryczne umieszczenie cembrowiny na słupkach w miarę rozwijania ściany.

	2,87 x 4,95 m 9'5" x 16'3"	3,66 x 5,93 m 12' x 19'5½"	3,66 x 7,11 m 12' x 23'4"	4,57 x 6,88 m 15' x 22'7"	4,57 x 8,00 m 15' x 26'4"	4,57 x 9,14 m 15' x 30'	5,49 x 10,16 m 18' x 33'4"	
Dimension de mur* Dimension der Beckenwand* Dimensione della parete* Dimensão da parede*	Wall length* Dimensión de la pared* Afmeting van de wand* Rozmiary ściany *	13,44 m 44' 1"	16,05 m 52' 8"	18,36 m 60' 3"	18,97 m 62' 3"	21,26 m 69' 9"	23,55 m 77' 3"	26,47 m 86' 10"

* Mesuré du centre du trou au centre du trou de l'extrémité opposée
* Eweils von Lochmitte bis Lochmitte messen
* Medida desde el centro del orificio al centro del orificio
* Medida do centro do buraco ao centro do buraco

* From center of end hole to center of opposite end hole
* Misura dal centro del foro all'altro centro del foro
* Gemeten van het midden van het ene gat tot het midden van het andere
* Mierzone od środka otworu do środka otworu.

A

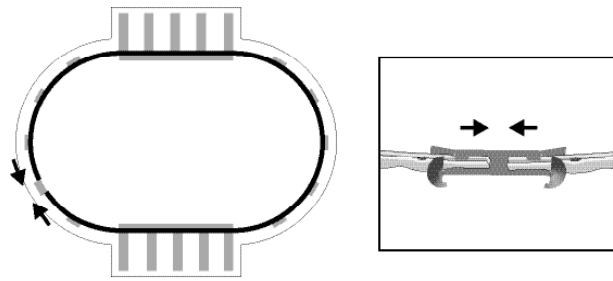

B

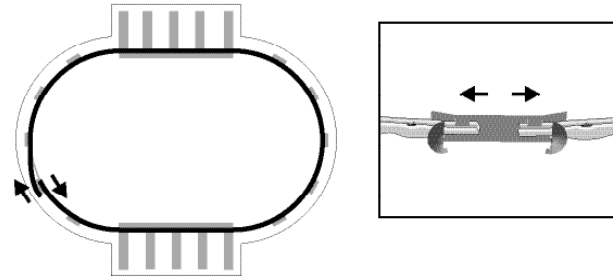

Le mur devrait être complètement déroulé.

1) Si les trous de jonction du mur sont parfaitement alignés, passez directement à l'étape 34.

2) Si votre mur semble trop court, vérifiez que les rails sont bien enfoncés dans chacune des platines (A).

3) Si votre mur semble trop long, éloignez un peu les rails des coches centrales des platines (B).

Note : les rails ne doivent en aucun cas sortir des gorges de retenue des platines.

Now the wall should be completely unfolded.

1) If the wall joints align perfectly, proceed directly to Step 34.

2) If your wall appears to be too short, make sure that the wall channels are fully inserted into each joiner plate (A).

3) If the wall appears to be too long, readjust the wall channels so that they are at a slight distance from the control notch in each joiner plate (B).

Under no circumstances should the wall channels come out of the retaining grooves of the joiner plates.

Die Wand sollte jetzt vollständig ausgerollt sein.

1) Liegen die Wandnähte genau aneinander, sofort zum Schritt 34, übergehen.

2) Scheint die Wand zu kurz, überprüfen, ob die Schienen vollständig in jede der Lauschiene eingeführt sind (A).

3) Scheint die Wand zu lang, die Schienen ein wenig von den Mittelkerben der Lauschiene abrücken (B).

Anmerkung: Die Schienen dürfen dabei auf keinen Fall aus den Halterungen der Tischlerplatten herausrutschen.

La pared está completamente desenrollada:

1) Si las juntas de la pared concuerdan pase directamente a la etapa 34.

2) Si la pared parece demasiado corta, verifique que las canaletas estén bien insertadas en cada una de las platinas (A).

3) Si la pared le parece demasiado larga, aleje un poco las canaletas de las muescas centrales de las platinas (B).

Nota: las canaletas no deben salir nunca de su lugar en la platina.

La parete dovrebbe essere completamente.

1) Se i fori srotolata sono perfettamente allineati, passare direttamente alla tappa 34.

2) Se la parete sembra troppo corta, verificare se i binari sono bene infilati in ciascuna delle piastrine (A).

3) Se la parete sembra troppo lunga, allontanare leggermente i binari dalla tacca centrale delle piastrine (B).

N.B.: I binari non devono mai uscire dalla guida delle piastrine.

Chegados a esta etapa, a parede deveria já estar completamente desenrolada.

1) Se os burados de junção da parede estão totalmente alinhados, passe directamente para a etapa 34.

2) Se a sua parede lhe parece demasiado curta, verifique se as calhas estão todas bem enfiadas em cada placa de união (A).

3) Se a sua parede lhe parece demasiado comprida, afaste um pouco as calhas da linha central das placa de união (B).

Nota : As calhas nunca deverão sair dos encaixes de fixação das placas de união.

De wand moet nu volledig zijn uitgerold.

1) Als de wandnaden perfect op elkaar aansluiten, kunt u direct met stap 34 doorgaan.

2) Als de wand te kort lijkt, ga dan na of elke rail goed in het verbindingsstuk is geschoven (A).

3) Lijkt de wand te lang, stel de rails dan bij, zodat ze niet helemaal tot de centrale inkeping van elk verbindingsstuk reiken (B).

Opmerking: De rails mogen in geen geval losraken uit de borggroeven van de verbindingsstukken.

Ściana basenu powinna być teraz całkowicie rozwinięta.

1) Jeżeli lementylą czące ściany są ustawione prawidłowo, można przejść bezpośrednio do etapu 34.

2) Jeżeli ściana wydaje się za krótka, należy sprawdzić, czy szyny podtrzymujące ścianę są prawidłowo włożone do płyt łączących (A).

3) Jeżeli ściana wydaje się za długa, należy nieco rozsunąć szyny, tak aby znajdowały się one w pewnej odległości od wycięć umieszczonych w środku płyt łączących (B).

Uwaga: Szyny w żadnym wypadku nie powinny wystawać poza otwory płyt łączących.

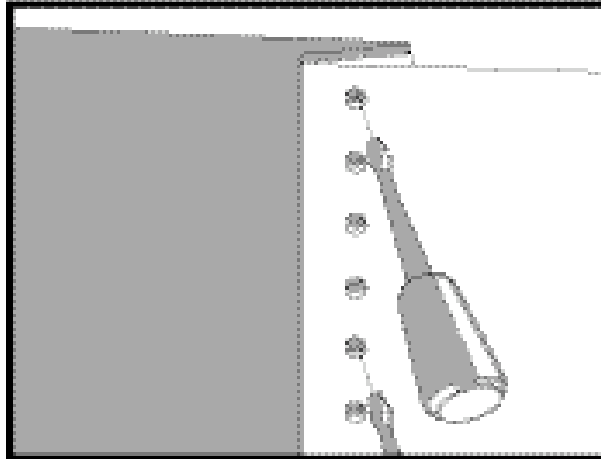

Lorsque les trous des deux extrémités du mur sont alignés, insérez deux ou trois tournevis dans ceux-ci, en commençant par le bas afin de les garder alignés jusqu'à ce que vous ayez installé les barres d'acier et les vis.

When both ends of the wall are aligned, use two or three screwdrivers, starting at the bottom of the wall, to keep the wall aligned until you have installed the steel bars and the screws.

Passen die Öffnungen beider Wandenden zueinander, zwei oder drei Schraubenzieher einstecken (unten anfangen), um die Wandabgleichung zu erleichtern, bis die Stahlbarren und die Schrauben eingesetzt sind.

Cuando los orificios de ambos extremos de la pared estén alineados, introduzca dos o tres destornilladores en los mismos, comenzando por la base, para mantenerlos alineados hasta que haya instalado las barras de acero y los tornillos.

Quando i fori delle due estremità dalla parete sono allineati, inserirvi due o tre cacciaviti iniziando dalla parte inferiore in modo da tenerli allineati finché non vengono installate le piattine d'acciaio e le viti.

Assim que os buracos das duas extremidades da parede estiverem alinhados, meta-lhes duas ou três chaves de fenda, começando pela parte de baixo para assim os manter alinhados até estarem instaladas as barras de aço e os parafusos.

Wanneer beide uiteinden van de wand op elkaar aansluiten, steek er dan van onderaf twee of drie schroevendraaiers in om ze op hun plaats te houden totdat de stalen staven en de schroeven zijn bevestigd.

Po dopasowaniu obu końców ściany należy wstawić do otworów dwa lub trzy śrubokręty, zaczynając od dołu ściany. Pomoże to równo ustawić ściany przy instalacji poprzeczek stalowych i śrub.



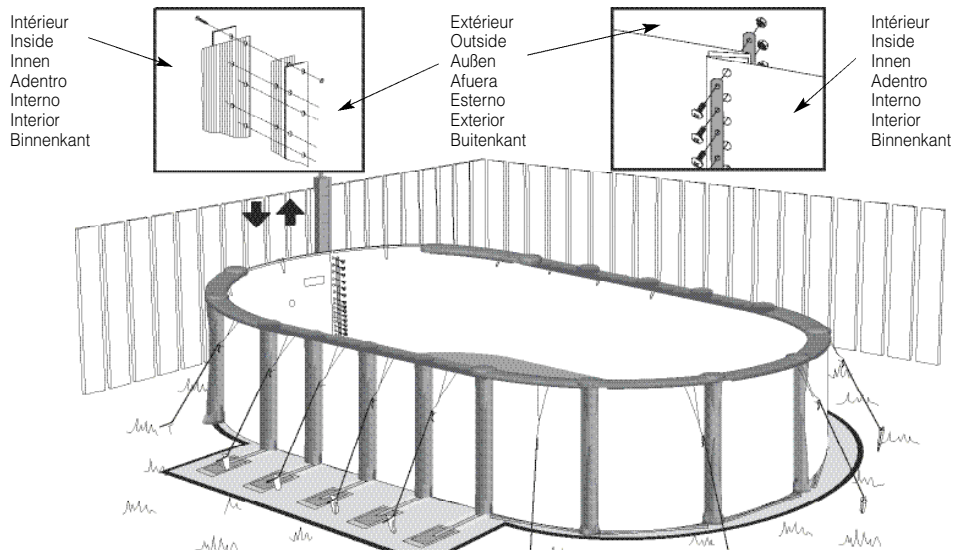

Enlevez le poteau vis à vis du joint de mur à l'aide d'un tournevis. Pour bien fermer le joint de mur, il est très important de placer une barre d'acier à l'intérieur du mur et l'autre à l'extérieur. La tête de vis mécanique doit se trouver à l'intérieur de la piscine et les écrous à l'extérieur. Assurez-vous que tous les trous et boulons sont utilisés. Référez-vous à l'autocollant apposé sur le mur intérieur, près du joint. Utilisez les boulons fournis avec le mur. Une fois le joint de mur complètement boulonné, réinstallez le dernier poteau, sans oublier d'installer l'enjoliveur, et apposez les deux dernières margelles.

Remove the upright located at the wall joint using a screwdriver. To fasten the wall joint, it is very important to place one steel bar on the inside of the wall and the other on the outside. Tighten the mechanical screws on the inside of the pool and the nuts on the outside. Ensure that all bolts and holes are used. Refer to the sticker on the inside of the wall near the joint. Use the bolts provided with the wall. Once the wall joint has been completely bolted, install once more the last upright and top ledges, without forgetting the base crown.

Den Pfeiler an der Wandnaht mit Hilfe eines Schraubenziehers entfernen. Um die Wandnaht sicher zu schließen ist es sehr wichtig, jeweils eine Stahlstange an der Beckeninnenseite und eine an der Beckenaußenseite anzubringen. Der Kopf der Maschinenschrauben sollte sich dabei an der Innenseite, die Mütter an der Außenseite befinden. Darauf achten, dass alle Schrauben und Löcher benutzt werden. Dazu den Aufkleber, der sich an Wandinnenseite nahe der Naht befindet, durchlesen. Es müssen die mit der Wand gelieferten Schrauben benutzt werden. Ist die Wandnaht vollständig zugeschraubt, den letzten Pfeiler wieder einsetzen, ohne dabei die Abdeckkappen zu vergessen. Anschließend die letzten beiden Randkappen wieder anbringen.

Retire el poste situado en la junta de la pared con un destornillador. Con el fin de cerrar bien la junta de la pared es muy importante colocar una barra de acero en la parte interior de la pared y otra en la parte exterior. La cabeza de tornillo mecánico debe estar en el interior de la piscina y los pernos en el exterior. Compruebe que se hayan utilizado todos los agujeros y pernos. Consulte la etiqueta autoadhesiva situada en la pared interior, cerca de la junta. Utilice los pernos que vienen con la pared. Una vez que la junta de la pared esté completamente emperrada, vuelva a instalar el último poste sin olvidar de poner el embellecedor y los dos últimos brazos.

Togliere il montante situato all'altezza del punto di unione della parete usando un cacciavite. È molto importante posizionare due piattine d'acciaio, una all'interno e l'altra all'esterno della parete a rinforzo della chiusura. La testa della vite deve trovarsi all'interno della piscina ed i dadi all'esterno. Accertarsi che venga usato ogni foro e ogni bullone. Consultare l'autoadesivo situato all'interno della parete vicino al punto di chiusura. Utilizzare i bulloni che vengono forniti con la parete. Dopo aver completamente bullonato la giunta della parete, reinstallare l'ultimo montante, senza dimenticare di infilare l'elemento di finitura, e infine posizionare gli ultimi due bordi superiori.

Verwijder de staander tegenover de wandnaad met behulp van een schroevendraaier. Voor het sluiten van de wandnaad is het van groot belang zowel aan de binnenkant als aan de buitenkant van de wand een stalen staaf aan te brengen. De koppen van de machineschroeven moeten zich aan de binnenkant van het bassin bevinden, de moeren aan de buitenkant. Zorg ervoor dat u alle gaten en bouten gebruikt. Zie hiervoor de sticker aan de binnenkant van de wand, dichtbij de naad. Gebruik de bouten die met de wand worden meegeleverd. Wanneer u de wandnaad volledig met behulp van de bouten heeft afgesloten, zet u de laatste staander op zijn plaats terug, met inbegrip van het sierstuk, en brengt u de laatste twee boordstenen aan.

Retire, ajudado com uma chave de parafusos, a coluna que se encontra frente a frente da junta da parede. Para fechar bem a junta da parede, é muito importante que coloque uma barra de aço no interior da parede e outra no exterior. A cabeça dos parafusos mecânicos têm que ficar no interior da piscina e as porcas na parte exterior. Verifique bem se todos os buracos e todas as cavilhas foram utilizadas. Verifique com a etiqueta autocolante colocada na parte interior da parede perto da junta. Utilise as cavilhas que foram fornecidas com a parede. Assim que a junta da parede esteja totalmente abotoada, volte a instalar a última coluna, sem se esquecer de colocar o adorno e os dois últimos rebordos.

Należy usunąć słupek usytuowany przy złączu ściany za pomocą śrubokręta. Przy mocowaniu złącza ściany jest bardzo ważne aby umieścić dwa stalowe pręty, jeden wewnątrz, a drugi na zewnątrz ściany. Należy teraz dokręcić śruby usytuowane wewnątrz basenu i nakrętki usytuowane na zewnątrz, zwracając uwagę by wszystkie pręty i otwory zostały wykorzystane. Patrz naklejka wewnątrz ściany przy złączu. Należy użyć prętów dostarczonych ze ścianą. Po całkowitym przymocowaniu ściany należy ponownie założyć ostatni słupek i pokrywę cembrowiny, pamiętając o koronie podstawy.



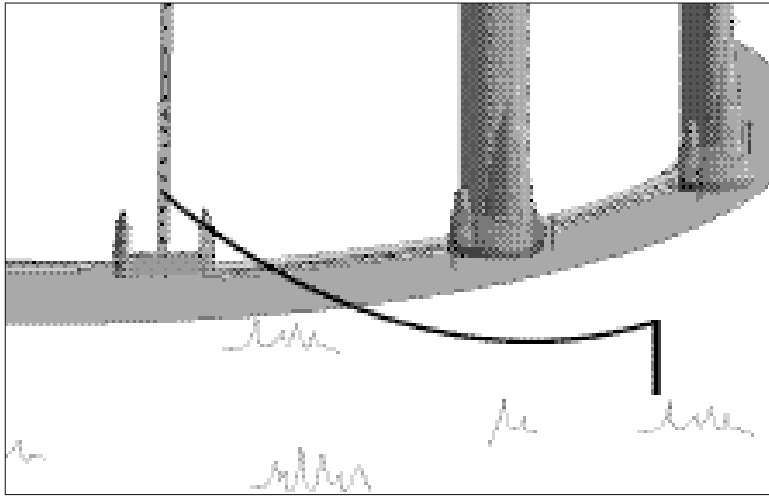

Important : Dans certaines régions géographiques, vous devez mettre votre piscine à la terre. Pour ce faire, vous n'avez qu'à enrouler un fil de cuivre autour du 4^e ou du 5^e écrou du joint du mur et à amener ce fil à 1,20 m ou 1,50 m (4' ou 5') de la piscine. Pour finaliser la mise à la terre, faites appel à un électricien.

Important: In certain regions you are required to electrically ground your pool. To do this, simply twist the end of a copper wire around the 4th or 5th screw nut on the wall joint and run a length of wire 1.20 m or 1.50 m (4' or 5') from the pool. You must then call an electrician to finish grounding your pool.

Wichtig: In manchen Regionen muß das Becken geerdet werden. Dazu genügt es, einen Kupferdraht um die 4. oder 5. Mutter der Wandnaht zu wickeln, und ihn 1,20 bis 1,50 m vom Becken wegzuleiten. Erdung von einem Elektriker fertigstellen lassen.

Importante: en ciertas regiones es menester conectar la piscina a tierra. Para ésto, basta con enrollar un alambre de cobre alrededor de la cabeza de la cuarta o quinta tuerca de la junta de la pared y extenderlo a una distancia 1,20 m ó 1,50 m de la piscina. Para completar la conexión a tierra recurra a un electricista.

Importante: In alcune zone geografiche occorre effettuare una messa a terra della piscina. Per farlo, basta arrotolare un filo di rame attorno alla testa della 4^a o 5^a vite dove si congiunge la parete, e portarlo a 1,20 m o 1,50 m dalla piscina. Basta poi chiamare un elettricista per completare la messa a terra.

Importante : Em determinadas regiões geográficas, é necessário fazer-se a ligação da piscina à terra. Para isso, basta enrolar um fio de cobre na 4^a ou na 5^a porca da junta da parede e estendê-lo a uma distância de 1,20 m a 1,50 m da piscina. Para finalizar esta ligação à terra, chame um electricista.

Belangrijk: In sommige gebieden moet het bassin geaard worden. Hiervoor hoeft u slechts het uiteinde van een koperdraad om de vierde of vijfde moer van de wandnaad te wikkelen en die tot op een afstand van 1,20 à 1,50 m van het bassin weg te leiden. Laat de aarding controleren door een elektricien.

Ważne: W niektórych regionach wymagane jest uziemienie basenu. W celu zainstalowania uziemienia należy nawinąć drut miedziany dookoła główki czwartej lub piątej śruby złącza ściany i odprowadzić drut na odległość 1,20 lub 1,50 metra od basenu. Dalszą instalację uziemienia powinien wykonać wykwalifikowany elektryk, którego należy wezwać w tym celu.

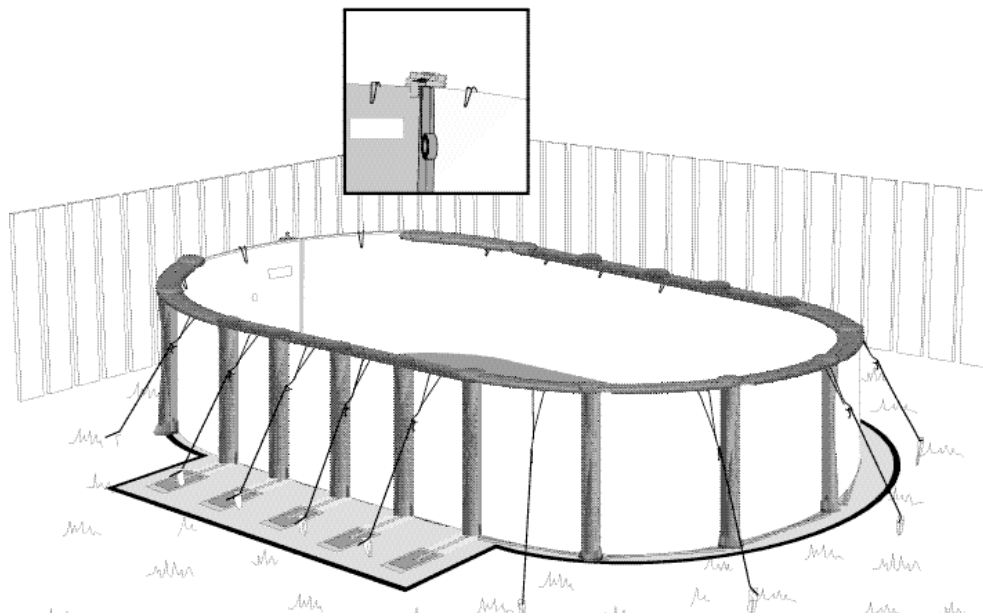

Recouvrez le joint du mur intérieur avec deux ou trois couches de ruban adhésif en toile (ruban). Prenez bien soin de cacher les têtes de vis.

Cover the wall joint with two or three layers of duct tape. Make sure to cover the screw heads.

Die Wandnaht mit zwei oder drei Schichten dickem Klebeband abdecken. Darauf achten, daß die Schraubenköpfe völlig bedeckt sind.

Cubra la junta de la pared con tres capas de cinta adhesiva gruesa, como mínimo, cerciorándose de que las cabezas de los pernos estén totalmente cubiertas.

Ricoprire il punto di unione della parete con due o tre spessori di nastro adesivo protettivo in tela. Assicurarasi di ricoprire bene le teste delle viti.

Cubra a junto da parede interior com duas ou três camadas de fita adesiva de tela. Faça-o com cuidado e de forma a esconder as cabeças dos parafusos.

Bedek de wandnaad met twee of drie lagen dik afplakband. Zorg ervoor dat de schroefkoppen volledig bedekt zijn.

Zabezpieczyć złącze ściany conajmniej trzema warstwami taśmy samoprzylepnej, tak aby główki śrub były dobrze zakryte.



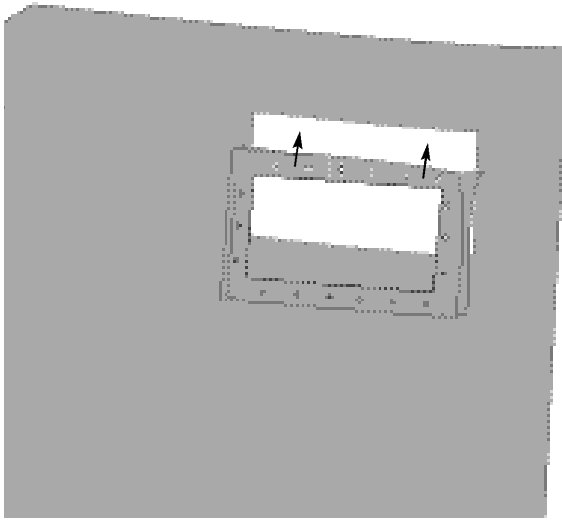

Installez maintenant le joint de protection de l'écumoire en vous assurant qu'il chevauche bien les deux côtés de la paroi.

Now install the skimmer protection joint, making sure it sits on both sides of the wall.

Nun die Schmutzfängerdichtung anbringen. Dabei darauf achten, daß die Dichtung gut die beiden Seiten der Wand abdeckt.

Instalar ahora la guarnición del depurador, asegurándose de que se superponga bien de los dos costados de la pared.

Installare ora la guarnizione dello skimmer assicurandosi che si trovi bene a cavallo di ambedue i lati della parete.

Instale agora a junta de protecção do captador de detritos flutuantes (depurador), e verifique se ela está devidamente sobreposta sobre cada um dos dois lados da parede.

Installeer nu de pakkingsring van de skimmer en zorg ervoor dat die beide zijden van de wand goed bedekt.

Założ teraz zabezpieczenie odstożnika, zwracając uwagę, by zachodziło ono na obie krawędzi ścianki.

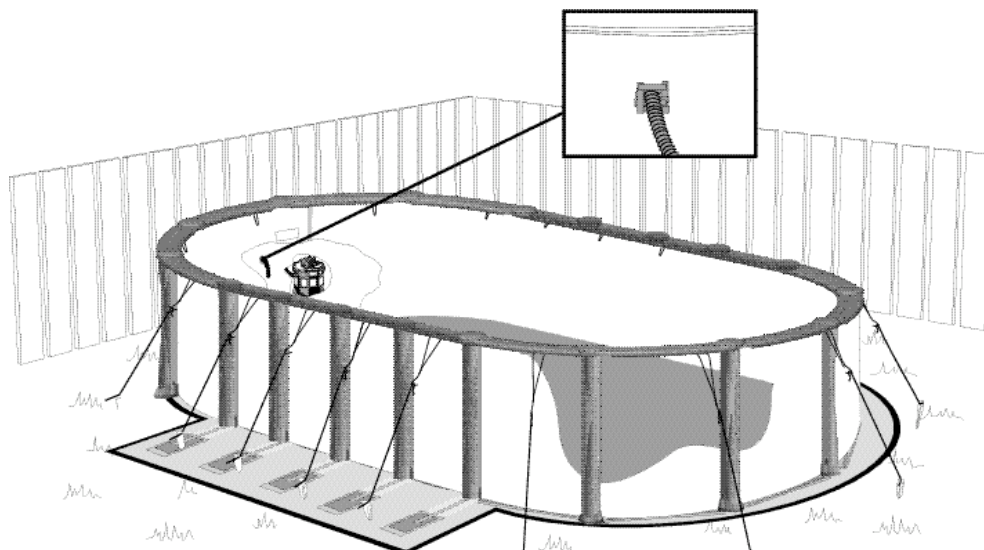

L'utilisation d'un aspirateur pourra vous aider à enlever l'air qui se trouve entre le mur et le liner. Cette technique facilite l'élimination des plis. Vous devriez cependant prendre les précautions suivantes :

- ne pas utiliser un aspirateur trop puissant ;
- recouvrir l'embout avec du ruban adhésif si nécessaire pour éviter qu'il ne déchire le liner ;
- insérer l'embout entre le mur et le liner (à environ 20 cm [7"]) en vous assurant de pouvoir le retirer sans problème ;
- fixer l'embout au mur avec un ruban adhésif épais.

Para extraer el aire entre el forro y la pared, utilice una aspiradora común. Este proceder permite eliminar cualquier pliegue en el forro. No obstante, hay que adoptar las siguientes precauciones:

- no utilice una aspiradora demasiado potente;
- si fuera necesario, envuelva con cinta adhesiva la boca de la manguera antes de aspirar, para prevenir que dañe el forro.
- introduzca la manguera entre la pared y el forro (a aproximadamente 20 cm) asegurándose de que podrá retirarla sin problemas;
- fije la manguera a la pared con cinta adhesiva gruesa.

Met behulp van een gewone stofzuiger kunt u de lucht tussen de voering en de wand wegzuigen. Dit vergemakelijkt het gladstrijken van vouwen in de voering. Let hierbij echter op het volgende:

- Gebruik alleen een gewone stofzuiger; industriële stofzuigers kunnen te krachtig zijn.
- Omwikkel de mond van de stofzuiger met plakband voordat u hem in de wand steekt om beschadigingen te voorkomen.
- Steek de slang niet dieper dan 20 cm in de wand zodat u er zeker van bent dat u hem er weer gemakkelijk uit kunt trekken.
- Bind de slang met plakband aan de wand vast.

An ordinary vacuum cleaner can be used to remove the air between the liner and the wall. This technique helps you to remove folds in the liner. However, the following precautions should be taken:

- Do not use an industrial vacuum cleaner, which could be too powerful.
- Tape the end of the vacuum hose before inserting it into the wall so as not to damage the liner.
- Insert the vacuum hose approximately 20 cm (7") into the wall, and ensure that you will be able to remove it later on.
- Attach the hose to the wall with tape.

Usando un aspiratore sarà possibile eliminare l'aria tra la parete e il liner vinilico. Questo permetterà di togliere le pieghe. Occorre comunque prendere le precauzioni seguenti:

- non va usato un aspiratore troppo potente;
- ricoprire eventualmente l'attacco dell'aspiratore con un nastro adesivo per evitare di strappare il liner vinilico;
- infilare l'attacco dell'aspiratore tra la parete e il liner vinilico (a circa 20 cm) controllando di poterlo togliere senza problemi;
- fissare l'attacco dell'aspiratore alla parete con un nastro adesivo spesso.

Do usunięcia powietrza zgromadzonego pomiędzy wykładziną a ścianą basenu można będzie użyć zwykłego odkurzacza. Pomoże to wyprostować fałdy wykładziny. Należy jednak podjąć następujące środki ostrożności:

- Nie należy używać przemysłowego odkurzacza, który może być za silny.
- Oblepić koniec węża odkurzacza taśmą przed przyłożeniem go do ściany, w celu uniknięcia uszkodzenia wykładziny.
- Włożyć wąż odkurzacza na odległość około 20 cm od ściany i upewnić się, że będzie go można później wyjąć.
- Przymocować wąż do ściany za pomocą taśmy samoprzylepnej.

Die Luft zwischen Hülle und Wand kann mit einem Haushaltsstaubsauger abgesaugt werden; dies vereinfacht die Faltenentfernung in der Hülle. Folgendes ist jedoch dabei zu beachten:

- Nur einen Haushaltsstaubsauger benutzen, da andere Arten zu stark sein können.
- Bevor der Schlauch in die Wand eingeführt wird, dessen Ende mit Klebeband umhüllen, die Hülle nicht zu beschädigen.
- Den Schlauch ungefähr 20 cm tief in die Wand stecken, und sicherstellen, diesen nachher wieder leicht herausziehen zu können.
- Den Schlauch mit Klebeband an der Wand befestigen.

Para retirar o ar que eventualmente ficou entre a parede da piscina e a tela (forro) utilize um aspirador. Esta técnica também ajuda a eliminar as pregas (rugas) na tela (forro). Contudo, é necessário que tome as seguintes precauções :

- evite utilizar um aspirador industrial que pode ser demasiado potente;
- cubra a ponta da mangueira do aspirador com fita adesiva para evitar que ela rasgue a tela (forro);
- Desça a mangueira do aspirador entre a parede e a tela (forro) (a cerca de 20 cm) e verifique que não vai ter problemas para a retirar;
- Prenda a mangueira do aspirador à parede com uma fita adesiva grossa.



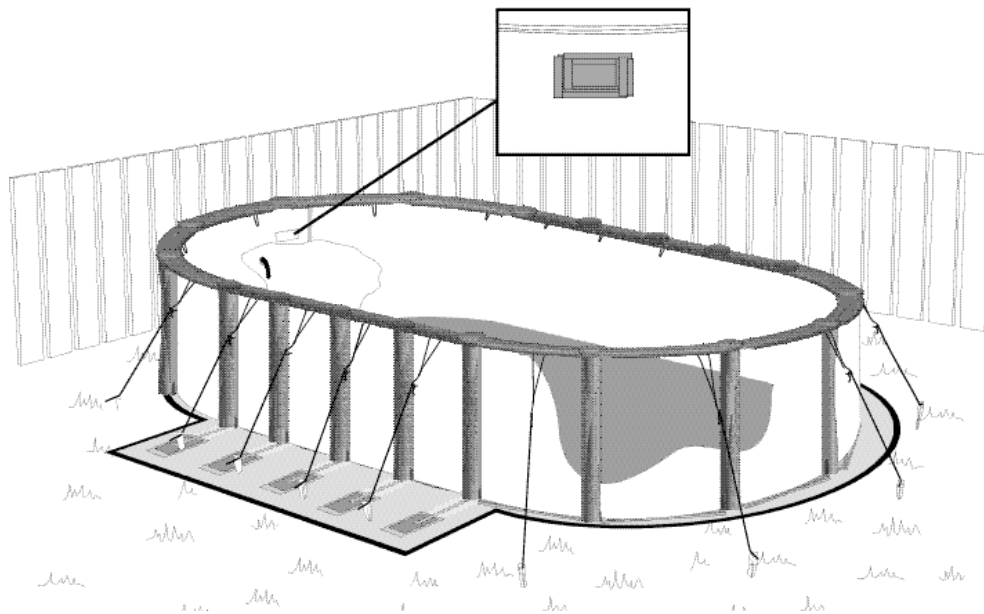

Bouchez l'ouverture de l'écumoire avec du carton et du ruban adhésif pour éviter les fuites d'air.

Cover the skimmer hole with cardboard and tape it in place to prevent air leakage.

Die Schmutzfängeraussparung mit Pappe bedecken und diese mit Klebeband befestigen, um ein Entweichen der Luft zu vermeiden.

Tape la apertura del depurador con un recorte de cartón y cinta adhesiva para evitar las pérdidas de aire.

Coprire l'apertura dello skimmer con un cartone e del nastro adesivo per evitare le perdite d'aria.

Tape a abertura do captador dos detritos (depurador) com cartão e com fita adesiva para evitar fugas de ar.

Bedek het gat voor de skimmer met karton en plakband om ontsnappen van lucht te voorkomen.

Przykryć otwór odstożnika tekturą i przykleić ją taśmą, żeby zapobiec uchodzeniu powietrza.



Matériau :
- Carton

Material:
- Cardboard

Material:
- Pappe

Materiale:
- Cartón

Materiali:
- Cartone

Material :
- Cartão

Materiaal:
- Karton

Material:
- Pudelko kartonowe

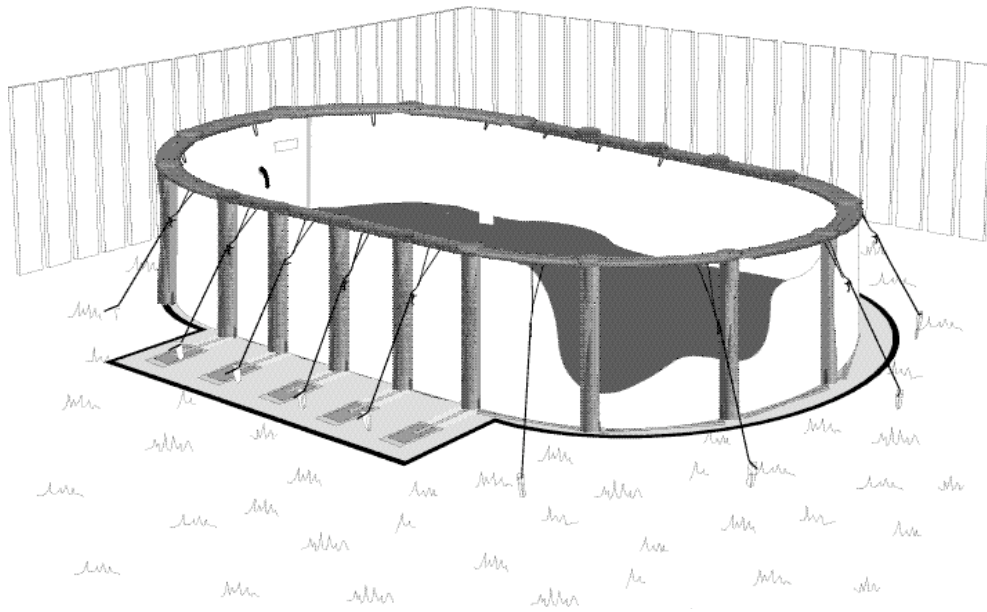

Si vous voulez installer un tapis de sol, c'est le moment de le faire. Mais au préalable, vous devez effectuer les étapes 45 et 46 pour préparer le sol. Assurez-vous que le tapis de sol est bien posé et qu'aucun pli ne s'est formé. Il peut être utile de mouiller le tapis pour bien l'étirer et l'ajuster. Consultez au besoin la notice d'installation fournie avec le tapis de sol.

If you want to install a pool carpet under the liner, now is the time to do so. Steps 45 and 46 must first be completed to prepare the ground. Make sure the pool carpet is properly placed, without any folds or wrinkles. It may be easier to spread out the carpet and adjust it if you dampen it first. If necessary, refer to the installation instructions provided with the pool carpet.

Falls Sie eine Schwimmbeckenunterlage unterlegen wollen, ist jetzt der richtige Zeitpunkt. Vorher müssen jedoch die Schritte 45 und 46 ausgeführt werden, um den Boden dafür vorzubereiten. Achten Sie darauf, daß glatt aufliegt, und daß keine Falten entstehen. Dazu die Unterlage anfeuchten und sie anschließend glattstreichen und anpassen. Hierbei die Gebrauchsanweisung der Schwimmbeckenunterlage beachten.

Si desea instalar una alfombra debajo del forro éste es el momento indicado. Pero antes deberá seguir los pasos 45 y 46 de preparación del terreno. Cerciórese de que la alfombra esté bien colocada y que no se haya formado ningún pliegue. Es conveniente mojarla para estirla y ajustarla mejor. Consulte las directivas que acompañan la alfombra.

Se si vuole mettere del feltro sul fondo della piscina, è giunto il momento di farlo. Vanno comunque seguite prima le tappe 45 e 46 per preparare il suolo. Assicurarsi che il feltro sia ben installato e che non si siano formate delle pieghe. Potrebbe risultare utile bagnare il feltro in modo da stenderlo e sistemarlo bene. Consultare eventualmente il manuale d'installazione fornito con il feltro.

Se pretende instalar um tapete próprio para chão de piscina, é agora o momento de o fazer. Mas antes disso, vai ter que efectuar as etapas 45 e 46 para preparar o chão. Verifique se o tapete próprio para piscina ficou bem instalado e se não ficou com nenhuma pregas. Molhe o tapete para melhor o poder esticar e ajustar. Se necessário for, leia as instruções que acompanharam o tapete.

Als u onder de voering een zwembadtapijt wilt aanbrengen, is het nu het moment. Voer echter eerst stappen 45 en 46 uit om de bodem te prepareren. Zorg ervoor dat het tapijt glad komt te liggen, zonder plooiën. Het kan handig zijn het materiaal te bevochtigen, zodat u het vervolgens kunt gladstrijken en passend maken. Volg hiervoor de gebruiksaanwijzing van het tapijt.

Jeżeli planuje się założenie wykładziny na dno basenu, należy to teraz zrobić. Najpierw trzeba jednak przygotować podłoże według opisu podanego w etapach 45 i 46. Należy upewnić się, że wykładzina jest równo ułożona i że nie ma na jej powierzchni fałd ani zmarszczek. Rozłożenie i wygładzenie wykładziny może być łatwiejsze po jej zwilżeniu. Dodatkowe informacje podane są w instrukcji wykładziny dna basenu.

Matériau :

- Tapis de sol

Material:

- Pool carpet

Material:

- Schwimmbeckenunterlage

Materiale:

- Alfombra para piscina

Materiali:

- Tappeto per fondo di piscina

Material :

- Tapete próprio para chão de piscina

Materiaal:

- Zwembadtapijt

Materiały:

- Wykładzina dna basenu

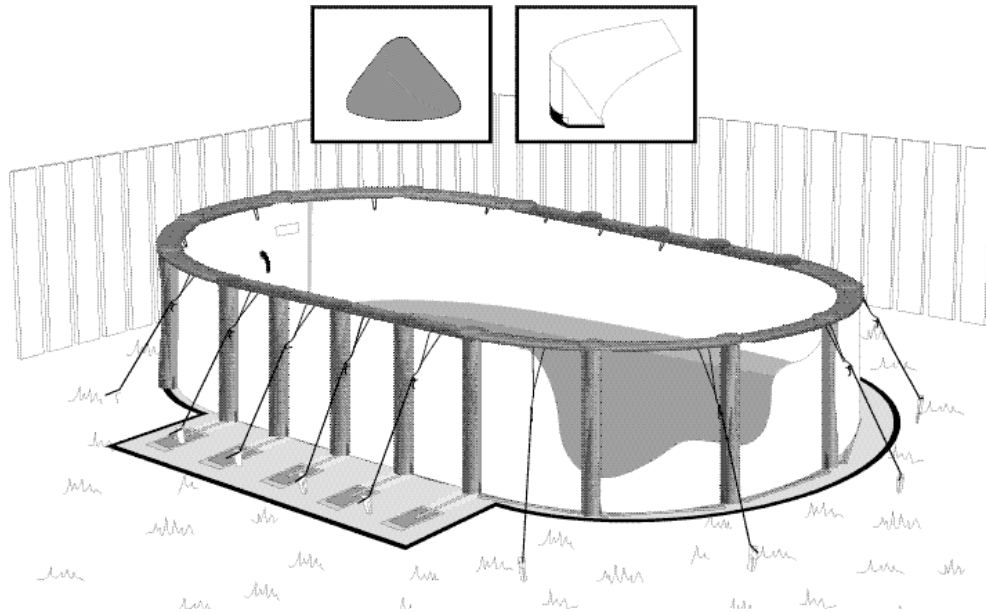

Vous pouvez maintenant préparer la doucine. La doucine est une petite butte qui se trouve tout le long du mur intérieur de la piscine. Elle empêche le liner de glisser sous le mur. Pour préparer la doucine, vous pouvez utiliser du sable ou, idéalement, des morceaux de polypropylène conçus à cette fin.

You are now ready to prepare the cove. The cove is a small slope around the inner wall circumference of the pool which will prevent the liner from slipping under the wall. You can use sand, or preferably, polypropylene pieces designed for this purpose.

Jetzt kann mit der Vorbereitung der Ausrundung begonnen werden. Hierbei handelt es sich um einen kleinen Damm, der rund um die Innenwand des Beckens anzulegen ist, um zu verhüten, daß die Innenhülle unter die Wand rutscht. Zum Bau der Ausrundung Sand oder besser noch vorgefertigte Kunststoffteile Polypropylen verwenden.

Ahora todo está listo para preparar la bovedilla, o sea una pequeña cuesta alrededor de la circunferencia interna de la piscina, que tiene como objetivo el impedir que el forro se deslice bajo la pared. Para preparar la bovedilla puede utilizar arena o, idealmente, secciones de polipropileno fabricadas especialmente para este fin.

Si può passare ora alla preparazione della conca. La conca consiste in un piccolo rincalzo situato lungo la parete interna della piscina. Serve ad impedire che il liner vinilico scivoli sotto la parete. Per preparare la conca si può utilizzare della sabbia o meglio ancora delle sezioni di polipropilene appositamente prefabbricate.

Pode agora começar a preparar a cunha triangular. A cunha triangular é uma espécie de pequeno montículo que vai ser instalado a toda à volta da parte interior da parede da piscina. Esta cunha é para impedir que a tela (forro) se vá enfiando debaixo da parede. Para preparar esta cunha pode utilizar areia ou, melhor ainda, cunhas triangulares de polipropileno, já concebidas para este fim.

Nu kunt u met het aanbrengen van de bodemrand beginnen. Dat is een welving die rond de binnenwand van het zwembad loopt om te voorkomen dat de voering onder de wand glijdt. U kunt voor de bodemrand zand gebruiken; voorgevormde stukken polypropyleen verdienen echter de voorkeur.

Należy obecnie przystąpić do zabezpieczenia wewnętrznego obwodu basenu przed wyslizgnięciem się wykładziny pod ścianę. Można w tym celu zrobić podwyższenie z piasku, najlepiej zaś jest użyć specjalnie do tego celu przeznaczonych stopni z polipropylenu.

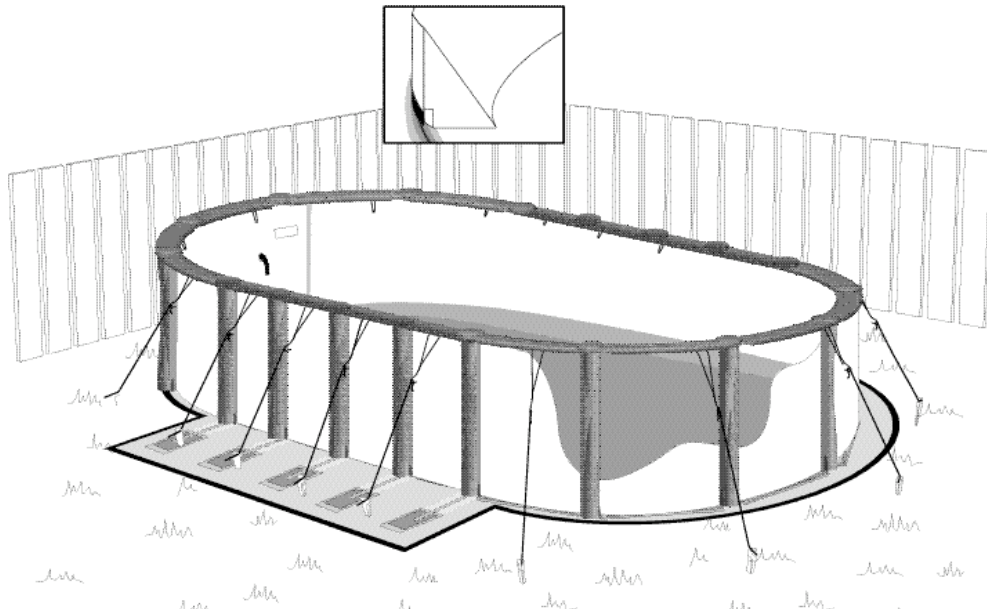

Si vous utilisez des morceaux de doucines de polypropylène, coincez-les dans le rail inférieur autour de la piscine. Passez ensuite à l'étape 45. Vous pouvez consulter la notice d'installation fournie avec les doucines de polypropylène.

If you are using polypropylene cove pieces, insert them in the lower wall channels of the pool and proceed to Step 45. Please refer to the installation instructions provided with the polypropylene coves.

Bei Benutzung der Kunststoffausrundungen diese in die unteren Schienen rund um das Becken herum einklemmen. Anschließend zum Schritt 45 übergehen. Beachten Sie auch die Gebrauchsanweisung der Kunststoffausrundungen.

Si utiliza secciones de bovedilla de polipropileno, colóquelas en las canaletas inferiores de la piscina. Luego pase a la etapa 45. Consulte las directivas que acompañan las bovedillas plásticas.

Se vengono utilizzate delle sezioni in polipropilene, esse vanno incastrate binario inferiore intorno alla piscina. Passare poi alla tappa 45. Consultare il manuale d'installazione fornito con le sezioni di polipropilene.

Caso utilize cunhas triangulares de polipropileno, encaxe-as nas calhas interiores à volta da piscina. Passe seguidamente à etapa 45. Consulte as instruções que vêm no interior da embalagem das cunhas triangulares de polipropileno.

Gebruikt u stukken polypropyleen voor de bodemrand, klem die dan in de onderste rails van het zwembad en ga verder met stap 45. Raadpleeg hierbij tevens de gebruiksaanwijzing bij de stukken polypropyleen.

Jeżeli używa się prefabrykowanych elementów z polipropylenu, należy wstawić je do dolnej szyny wzdłuż obwodu basenu, po czym można przejść do etapu 45. Przy montażu należy stosować się do wskazówek instrukcji dostarczonej wraz ze stopniami z polipropylenu.

	2,87 x 4,95 m 9'5" x 16'3"	3,66 x 5,93 m 12' x 19'5 1/2"	3,66 x 7,11 m 12' x 23'4"	4,57 x 6,88 m 15" x 22'7"	4,57 x 8,00 m 15' x 26'4"	4,57 x 9,14 m 15' x 30'	5,49 x 10,16 m 18' x 33'4"	
Doucines préfabriquées Prefabricated cove pieces Fertigteile für Ausrundung Bovedillas prefabricadas	Gusci prefabbricati Cunhas triangulares prefabricadas Kant-en-klare bodemrand Stopnie prefabrykowane	12	14	16	16	18	20	22

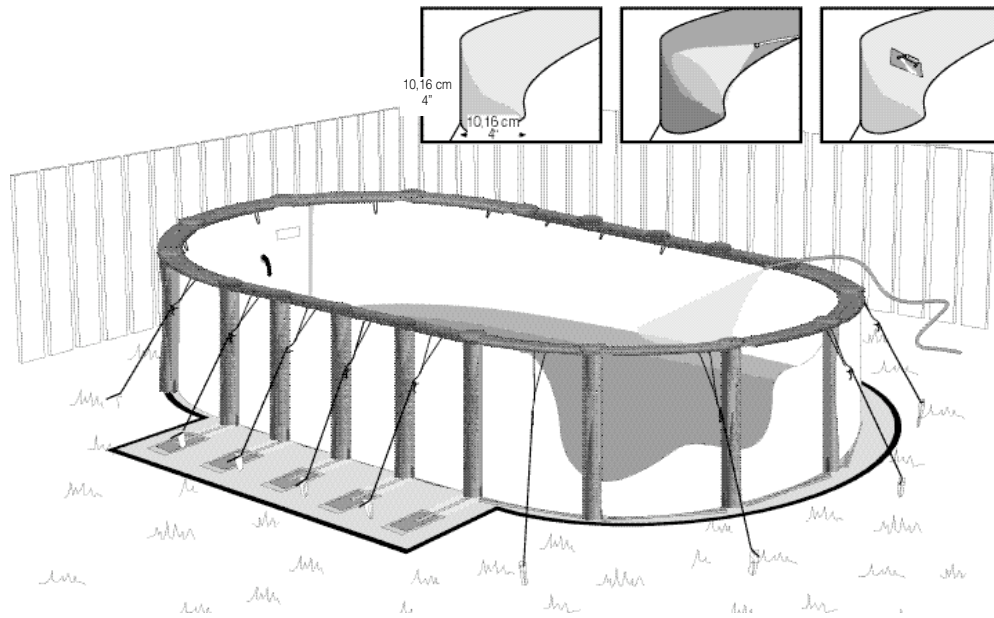

Si vous utilisez du sable, compactez-le autour du mur de manière à ce qu'il forme une doucine d'environ 10,16 cm (4") de hauteur et de 10,16 cm (4") de large au niveau du sol. Mouillez le sable pour le compacter et utilisez une truelle pour l'aplanir.

If you are using sand, pack it around the wall to form a cove of about 10.16 cm (4") high and 10.16 cm (4") wide at ground level. Wet the sand to pack it and use a trowel to spread it evenly.

Beim Gebrauch von Sand, diesen rund um das Becken packen, um damit einen 10,16 cm hohen und 10,16 cm breiten Damm (ab Bodenhöhe) zu errichten. Den Sand zum Verdichten anfeuchten, anschließend mit einer Kelle glattstreichen.

Si decide utilizar arena, acumúlela contra la pared en forma de bovedilla de 10,16 cm de alto y 10,16 cm de ancho en el nivel del suelo. Moje la arena para apisonarla bien y distribúyala parejamente con una llana de

Se viene utilizzata la sabbia, compattarla intorno alla parete in modo da formare una conca di 10,16 cm di altezza e 10,16 cm di larghezza al livello del suolo. Bagnare la sabbia per compattarla ed usare una cazzuola per spianarla.

Caso utilize a areia, compacte-a à volta da parede de forma a que ela tome a forma de uma cunha de cerca de 10,16 cm de altura e de 10,16 cm de largura ao nível do chão. Molhe a areia para a poder compactar e utilize uma plaina manual para a alisar.

Gebruikt u zand, druk dat dan aan langs de wand totdat het een welving van 10,16 cm hoog en 10,16 cm breed (op het niveau van de grond) oplevert. Bevochtig het zand om het te verdichten en strijk het glad met een troffel.

Jeżeli używa się piasku, należy uformować go dookoła krawędzi ściany i dna basenu na wysokość 10,16 cm. Należy zmoczyć piasek, by można go było łatwiej ubić, a następnie wygładzić przy pomocy kielni.



Matériau :

- Sable fin (sans débris)

Material:

- Fine sand (free of debris)

Material:

- Gesäuberter Feinsand

Materiale:

- arena fina
(sin cuerpos extraños)

Materiali:

- Sabbia fina
(senza residui)

Materiais :

- areia fina (sem detritos)

Materiaal:

- Fijn zand zonder stenen

Materiały:

- Czysty, drobny piasek

Sable nécessaire pour la doucine Sand required for the cove Benötigte Sandmenge für die Ausundung Arena necesaria para la bovedilla Sabbia necessaria per il guscio	Quantidade de areia suficiente para a cunha triangular Hoeveelheid zand voor bodemrand Ilość piasku niezbędna do zrobienia stopnia	2,87 x 4,95 m 9'5" x 16'3"	3,66 x 5,93 m 12' x 19'5/8"	3,66 x 7,11 m 12' x 23'4"	4,57 x 6,88 m 15' x 22'7"	4,57 x 8,00 m 15' x 26'4"	4,57 x 9,14 m 15' x 30'	5,49 x 10,16 m 18' x 33'4"
		0,4 t*	0,49 t*	0,55 t*	0,60 t*	0,65 t*	0,70 t*	0,80 t*
		0,45 t	0,54 t	0,60 t	0,65 t	0,70 t	0,75 t	0,90 t

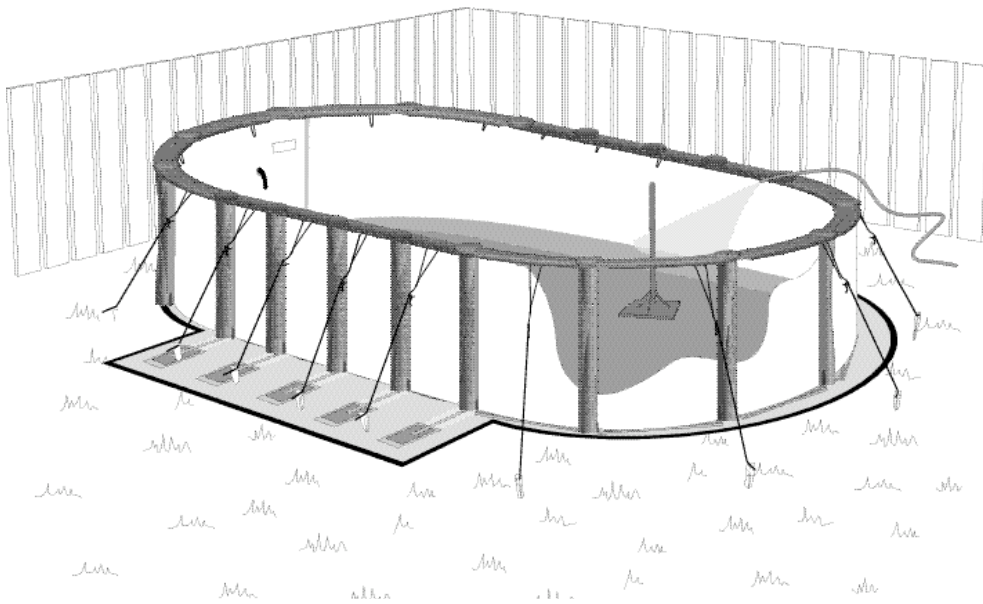

Mouillez le sable au fond de la piscine afin de l'aplanir. Compactez le sol à l'aide d'un pilon.

Wet the sand on the floor of the pool to smooth it. Pack it using a manual compactor.

Den Sand innerhalb des Beckens anfeuchten und glätten. Den Boden mit einem Stampfer verdichten.

Moje la arena en el interior de la piscina y compáctela con una apisonadora manual.

Bagnare la sabbia del fondo della piscina per appianarla. Compattare il suolo con una mazzeranga.

Molhe a areia que está no fundo da piscina para a poder alisar. Compacte o solo com a ajuda de um pilão.

Bevochtig het zand op de bodem van het zwembad en strijk het glad. Gebruik een stamper om het te verdichten.

Zwilżyc piasek na dnie basenu i ubić go ręcznym ubijakiem.



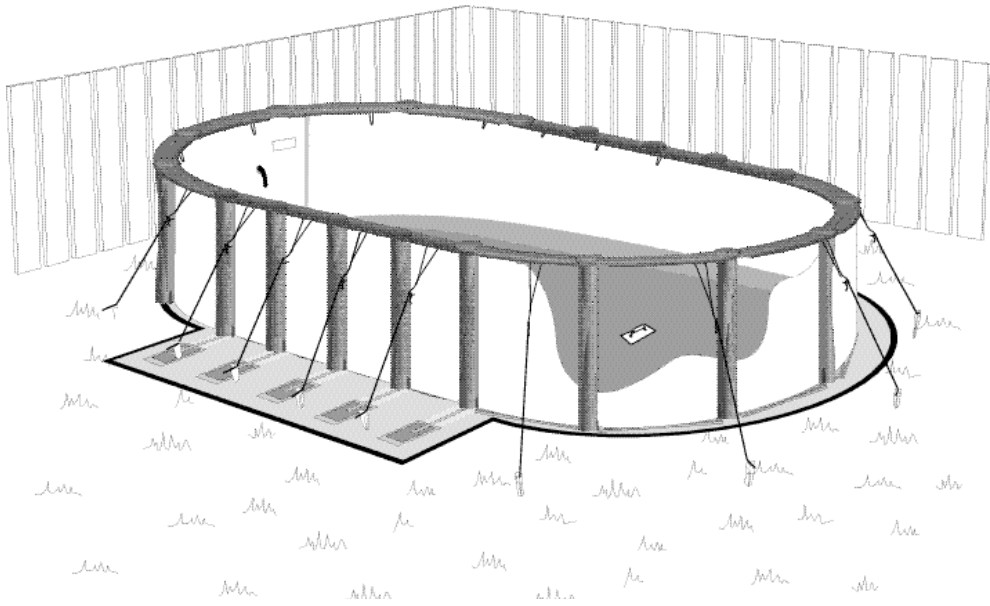

Utilisez une truelle pour aplanir le sable et étendez-le uniformément.

Use a trowel to smooth the sand and spread it evenly.

Mit einer Maurerkelle den Sand gleichmäßig verteilen und glattstreichen.

Alise y empareje la arena con una llana de albañil.

Utilizzare una cazzuola per appianare la sabbia e cospargerla uniformemente.

Utilize uma plaina manual para aplainar a areia e espalhá-la de forma uniforme.

Strijk het zand met een troffel glad en verdeel het gelijkmatig.

Wyrównać i wygładzić piasek przy pomocy kielni.



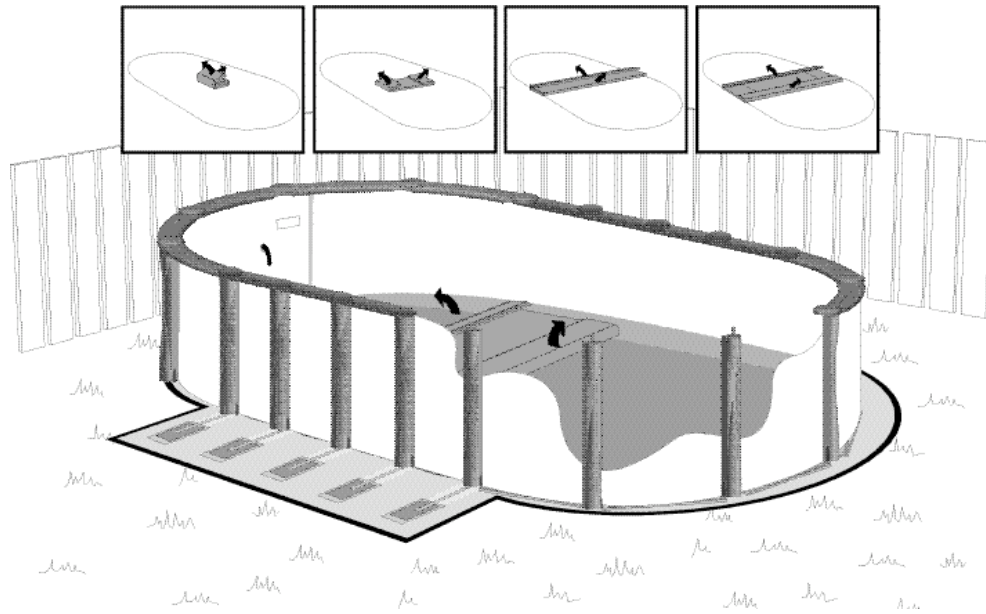

Il est maintenant temps de poser le liner. À cette étape, vous devez retirer les margelles et les crochets recouverts de vinyle du mur. Enlevez vos chaussures pour éviter de laisser des traces sur le liner et de le percer. En entrant dans la piscine, évitez de mettre trop de poids sur le mur car cela pourrait l'endommager. Retirez le liner de sa boîte en prenant bien soin de ne pas le percer. Dépliez-le depuis le centre de la piscine vers l'extérieur.

Important : Les dimensions du liner sont normalement plus petites que celles de la piscine. Le liner possède cependant la propriété de s'étirer lorsqu'il est chaud ; c'est pourquoi il est important de le poser par une journée chaude et ensoleillée.

It is now time to install the liner. Remove your shoes to prevent marks or tearing of the liner. Also, avoid leaning heavily against the wall when getting into the pool as this could damage it. Remove the liner from its box, taking care not to puncture it. Unfold the liner from the centre of the pool toward the sides.

Important: The liner is generally smaller than the support structure of the pool. Because it stretches more easily when warm, it is important that the liner be installed on a warm sunny day.

Nun kann mit der Installation der Innenhülle begonnen werden. Dazu die Schuhe ausziehen, um keine Spuren darauf zu hinterlassen und eine Beschädigung zu vermeiden. Beim Einstieg in das Becken die Beckenwand nicht zu stark belasten, um die Wand nicht zu beschädigen. Vorsichtig die Hülle aus der Verpackung nehmen, ohne sie dabei einzureißen. Hülle von der Mitte des Beckens nach außen hin aufklappen.

Wichtig: Die Maße der Hülle sind im allgemeinen geringer als die des Schwimmbeckens. Die Innenhülle ist jedoch unter Wärmeinfluß dehnbar. Deshalb ist es wichtig, einen warmen, sonnigen Tag für den Einsatz der Hülle zu wählen.

Éste es el momento de instalar el forro. Quite el calzado para evitar dejar marcas y perforar el forro. Al entrar a la piscina, evite ejercer mucho peso sobre la pared, ya que podría dañarla. Abra cuidadosamente la caja del forro y despléguelo desde el centro de la piscina hacia el exterior para no dañarlo.

Importante: normalmente el forro es de dimensiones más pequeñas que las de la piscina, pero tiene la propiedad de estirarse con el calor. Por ello importa elegir un día soleado y caluroso para instalarlo.

È giunto ora il momento di installare il liner vinilico. A questo punto dovrete togliere i bordi superiori ed i ganci messi provvisoriamente. Togliere le scarpe per non lasciare delle tracce sul liner vinilico ed evitare di bucarlo. Entrando nella piscina, è preferibile non mettere un peso troppo grande sulla parete perché potrebbe rovinarla. Tirare fuori il liner vinilico dalla scatola facendo molta attenzione a non bucarlo. Spiegatelo partendo dal centro della piscina verso l'esterno.

Importante: Le dimensioni del liner vinilico sono generalmente più piccole rispetto a quelle della piscina. Ma il liner vinilico ha la proprietà di allungarsi quando è caldo; per questo è importante scegliere una giornata calda e soleggiata per installarlo.

Pode agora começar a instalar a tela (forro). Ande descalço (sem sapatos) para evitar estragar ou furar a tela (forro). Ao entrar dentro da piscina evite colocar demasiado peso em cima da parede porque pode estragá-la. Retire, com cuidado, a tela (forro) de dentro da caixa para não a furar. Para a desdobrar, parta do centro da piscina em direção ao exterior.

Importante : A tela (forro) tem geralmente dimensões inferiores comparativamente ao tamanho da estrutura da piscina, todavia possui a capacidade de se expandir (esticar) em contacto com o calor; eis porque aconselhamos a sua instalação num dia de calor e de Sol.

Nu kan de zwembadvoering aangebracht worden. Trek daarbij uw schoenen uit om te voorkomen dat u sporen op de voering achterlaat, of die beschadigt. Zet niet te veel gewicht op de wand; dat zou tot beschadigingen kunnen leiden. Haal de voering uit de verpakking. Wees voorzichtig dat u hem niet scheurt. Vouw de voering vanuit het midden van het bassin naar buiten uit.

Belangrijk: De voering heeft gewoonlijk geringere afmetingen dan het bassin. Het materiaal rekt echter onder invloed van warmte uit. Daarom is het van belang een warme, zonnige dag uit te kiezen voor het aanbrengen van de voering.

Teraz można przystąpić do założenia wykładziny. Należy zdjąć obuwie, żeby nie uszkodzić wykładziny. Należy też unikać opierania się całym ciężarem o ścianę przy wchodzeniu do basenu, gdyż mogłoby to ją uszkodzić. Wyjść ostrożnie wykładzinę z pudełka, tak żeby jej nie uszkodzić. Rozwijając wykładzinę od środka basenu w kierunku brzegów.

Ważne: Wykładzina jest na ogół mniejsza od struktury podtrzymującej basen, ale ma ona właściwość rozciągania się w cieple. Dlatego też radzimy zakładać ją w ciepły i słoneczny dzień.

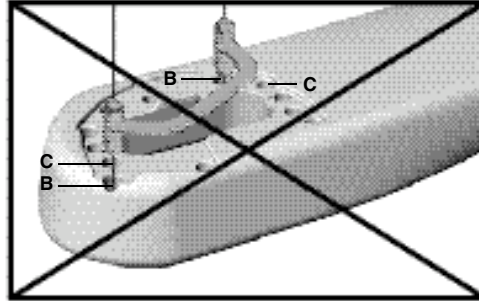
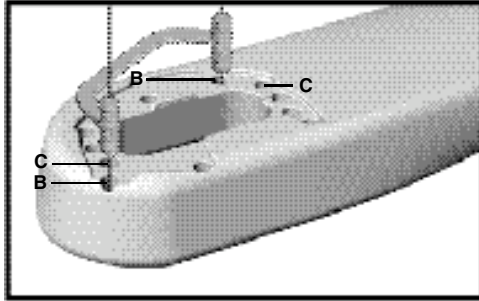
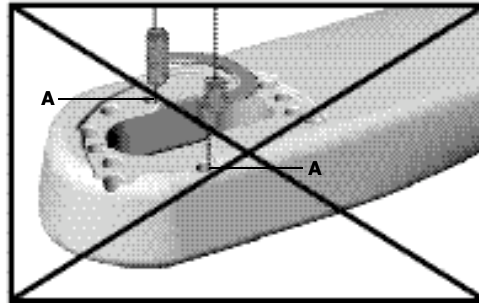
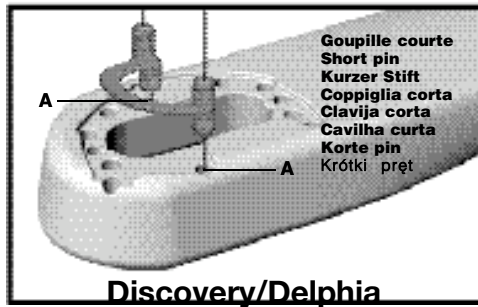

A-A = 12' X 23'4" **A-A = 12' X 19'6"** **B-B = 9'5" X 16'3"** **B-B = 15' X 22'7"** **B-B = 15' X 26'4"** **B-B = 15' X 30"** **C-C = 18' X 33'4"**
3,66 m x 7,11 m; **3,66 m x 5,93 m;** **2,87 m X 4,95 m** **4,57 m X 6,88 m** **4,57 m x 8,00 m;** **4,57 m x 9,14 m** **5,49 m x 10,16 m**

Avant de procéder à l'installation du liner, vous devez insérer les goupilles dans les points d'ancrage adéquats du système d'indexation pour les margelles longues de la section ronde. Veuillez vous référer aux illustrations des étapes 49A, 49B, 49C, 49D, 49E, 49F et 49G des prochaines pages afin de déterminer les points d'ancrage pertinents à votre dimension de piscine. Utilisez la goupille courte dans la section ronde d'une piscine Discovery/Delphia ovale de dimensions 12' x 23'4" et 12' x 19'5½".

Attention : Assurez-vous d'introduire la goupille dans la bonne orientation en vous fiant aux illustrations ci-dessus.

Antes de proceder a la instalación del forro, debe instalar las clavijas en los puntos de anclaje adecuados del sistema de ajuste para los asientos superiores largos de la sección redonda. Refiérase a las ilustraciones de las etapas 49A, 49B, 49C, 49D, 49E, 49F y 49G de las páginas siguientes para determinar los puntos de anclaje pertinentes a las dimensiones de su piscina. Utilice la clavija corta en la sección redonda de una piscina ovalada Discovery/Delphia de 3,66m x 7,11m y 3,66m x 3,93m.

Atención: Asegúrese de introducir la clavija en la buena orientación siguiendo las ilustraciones de esta página.

Voordat u de voering gaat aanbrengen, moet u de pinnen in de juiste uitsparingen van het indexstelsel voor de lange boordstenen voor het ronde gedeelte verankeren. Zie de illustraties bij stap 49A, 49B, 49C, 49D, 49E, 49F en 49G op de volgende pagina's om te bepalen welke uitsparingen gebruikt moeten worden voor uw model zwembad. Gebruik de korte pin alleen voor het ronde Discovery/Delphia gedeelte van een ovaal zwembad van 3,66m x 7,11m en 3,66m x 3,93m.

Let op: Zorg ervoor dat u de pin in de juiste richting insteekt, zoals in de afbeeldingen hierboven is aangegeven.

Before you begin installing the liner, you have to insert the pins into the appropriate anchoring slots of the top ledge index system. Please see illustrations on step 49A, 49B, 49C, 49D, 49E, 49F and 49G in the next pages to determine which anchoring slots match the dimensions of your pool. Use the short pin only for the round section of an oval Discovery/Delphia pool of 12' x 23'4" and 12' x 19'5½" dimension.

Important: Make sure that you insert the pin in the right direction as illustrated above.

Prima di passare all'installazione del liner vinilico, occorre inserire le coppiglie nei corrispondenti punti di ancoraggio del sistema di regolazione per i bordi superiori lunghi della sezione rotonda. Consultare le illustrazioni relative alle tappe 49A, 49B, 49C, 49D, 49E, 49F e 49G nelle pagine successive per determinare quali sono i punti di ancoraggio corrispondenti alla dimensione della vostra piscina. Utilizzare la coppiglia corta soltanto nella sezione rotonda di una piscina Discovery/Delphia ovale le cui dimensioni sono di 3,66m x 7,11m e 3,66m x 3,93m.

Attenzione: Quando viene infilata la coppiglia, accertarsi che sia orientata nel senso giusto aiutandosi con le illustrazioni soprastanti.

Przed rozpoczęciem kładania wykładziny należy włożyć pręty do odpowiednich otworów kotwiących w mocowaniu krawędzi części cembrowiny, zgodnie z stosowanym systemem montażu. Rysunki 49A, 49B, 49C, 49D, 49E, 49F i 49G umieszczone na następnych stronach pokazują właściwy sposób montowania kołków, odpowiadający wymiarom Państwa basenu. Krótkie kołki przeznaczone wyłącznie dla części okrągłej basenu Discovery/Delphia o wymiarach 3,66m x 7,11m i 3,66m x 3,93m.

Uwaga: Należy zwrócić uwagę aby kołki były włożone we właściwym kierunku, jak pokazano na rysunku.

Bevor Sie mit dem Einbau der Hülle beginnen, müssen die Stifte in die passenden Verankerungslöcher des Indexsystems für die langen Randauflagen der runden Teilstücke gesteckt werden. Entnehmen Sie den Abbildungen der Schritte 49A, 49B, 49C, 49D, 49E, 49F und 49G auf den folgenden Seiten, welche Verankerungslöcher für Ihre Beckengröße zu benutzen sind. Den kurzen Stift nur im runden Discovery/Delphia Teilstück des 3,66m x 7,11m und 3,66m x 3,93m großen Beckenmodells.

Achtung: Achten Sie darauf, die Stifte richtig herum einzusetzen, sowie in der obenstehenden Abbildung dargestellt.

Antes de começar a instalação da tela (forro), vai ter que introduzir as cavilhas nos pontos de encaixe adequados para o sistema de ajustamento dos parapeitos compridos da secção redonda. Consulte as ilustrações das etapas 49A, 49B, 49C, 49D, 49E, 49F e 49G das páginas a seguir, isto para determinar os pontos de encaixe pertinentes ao tamanho da sua piscina. Utilize a cavilha curta na secção redonda de uma piscina Discovery/Delphia oval que tenha somente de de dimensão 3,66m x 7,11m e 3,66m x 3,93m.

Atenção : Verifique se a introdução da cavilha está colocada na boa direcção, fazendo-se às ilustrações acima

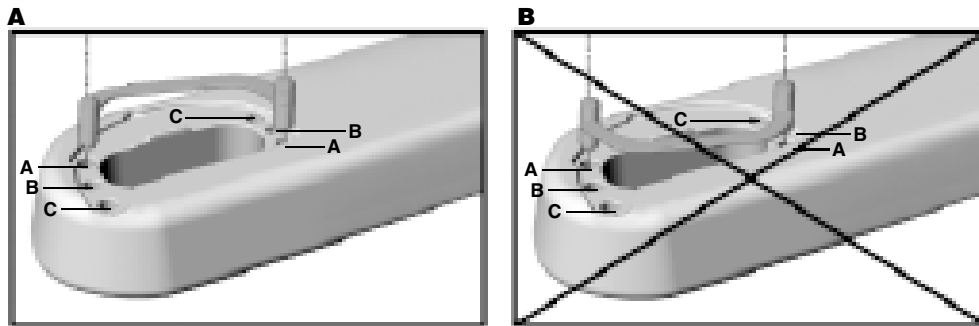

Les points d'ancrage des goupilles des margelles de la section droite (margelles plus courtes) de la piscine ovale diffèrent de ceux des margelles longues (voir illustration A). Afin de déterminer le positionnement adéquat des goupilles pour les margelles droites de la piscine ovale, veuillez vous référer aux illustrations des prochaines pages (graphique 49A, 49B, 49C, 49D, 49E, 49F et 49G).

The pins anchoring slots of the short top ledges (B2) of the oval pool are different than the one for the long top ledges (see illustration A). To position the pin in the appropriate anchoring slots, refer to the next three pages (illustration 49A, 49B, 49C, 49D, 49E, 49F and 49G).

Die Verankerungspunkte der Stifte für die Randauflagen des geraden Teilstücks (kürzere Randauflagen) des ovalen Schwimmbeckens unterscheiden sich von denen der langen Randauflagen (siehe Abbildung A). Entnehmen Sie die Abbildungen der Schritte 49A, 49B, 49C, 49D, 49E, 49F und 49G auf den folgenden Seiten, wo die Stifte für die kurzen Randauflagen platziert werden müssen.

Los puntos de anclaje de las clavijas de los asientos superiores de la sección recta (asientos superiores más cortos) de la piscina ovalada son diferentes a los de los asientos superiores largos (ver la ilustración A). Con el fin de determinar la posición adecuada de las clavijas de los asientos superiores cortos, refiérase a las ilustraciones de las páginas siguientes (gráficos 49A, 49B, 49C, 49D, 49E, 49F y 49G).

I punti di ancoraggio corrispondenti alle coppiglie dei bordi superiori nella sezione diritta della piscina ovale (bordi più corti) sono diversi da quelli per i bordi lunghi (vedi illustrazione A). Consultare le illustrazioni nelle pagine successive (disegni 49A, 49B, 49C, 49D, 49E, 49F e 49G) in modo da determinare la posizione corretta delle coppiglie per i bordi corti.

Os pontos de encaixe das cavilhas dos parapeitos da secção direita (parapeitos mais curtos) da piscina oval são diferentes dos parapeitos compridos (ver ilustração A). Para determinar as posições adequadas das cavilhas para os parapeitos curtos, queira referir-se às ilustrações das próximas páginas (gráficos 49A, 49B, 49C, 49D, 49E, 49F e 49G).

De uitsparingen voor de pinnen van de boordstenen voor het rechte gedeelte (kortere boordstenen) bij het ovale zwembad verschillen van die van de lange boordstenen (zie illustratie A). Zie de illustraties op de volgende pagina's (stap 49A, 49B, 49C, 49D, 49E, 49F en 49G) om de juiste plaatsing van de pinnen voor de korte boordstenen te bepalen.

Punkty zakotwienia kołków części prostej cembrowiny (krótsze elementy) owalnego basenu różnią się od odpowiadających im elementów części długich (patrz rysunek A). Rysunki 49A, 49B, 49C, 49D, 49E, 49F i 49G umieszczone na następnych stronach pokazują właściwy sposób zamontowania kołków krótkich elementów cembrowiny.

Atrium
5,93 m x 3,66 m
9'5" x 16'3"

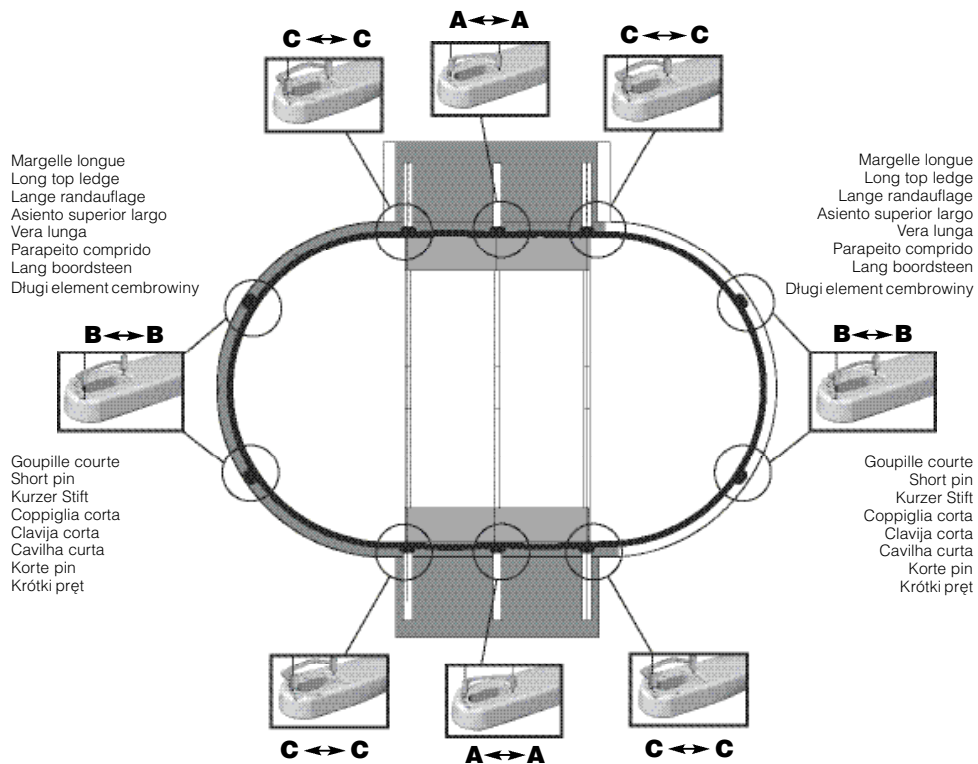

Discovery/Delphia
5,93 m x 3,66 m
12' x 19'5½"

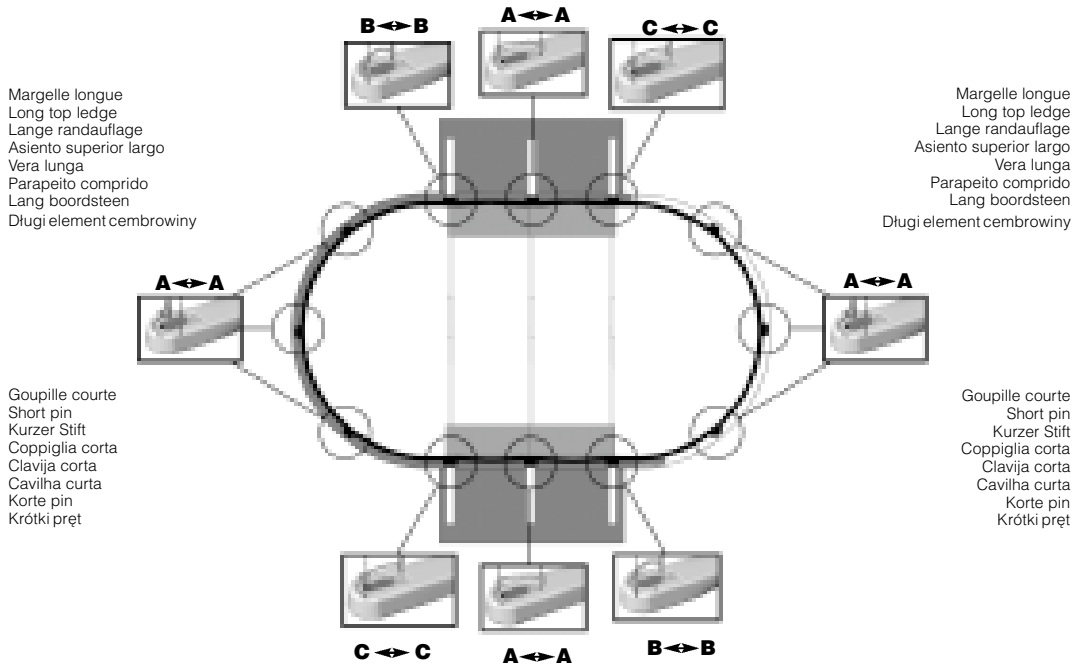

Atrium
5,93 m x 3,66 m
12' x 19'5½"

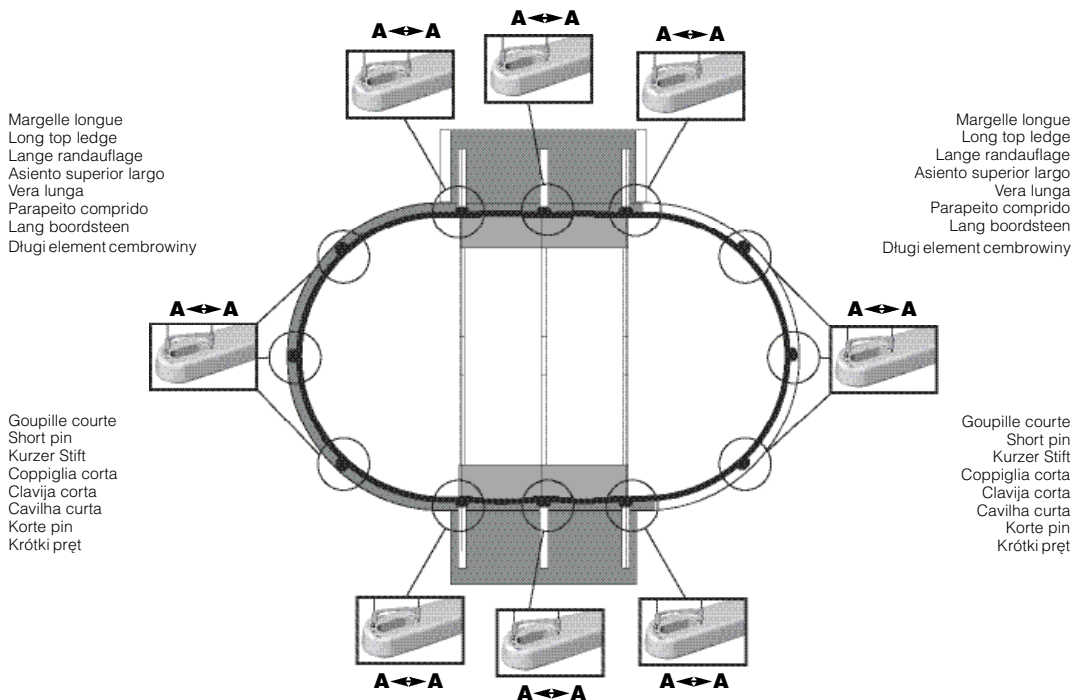

Discovery/Delphia
7,11 m x 3,66 m
12' x 23'4"

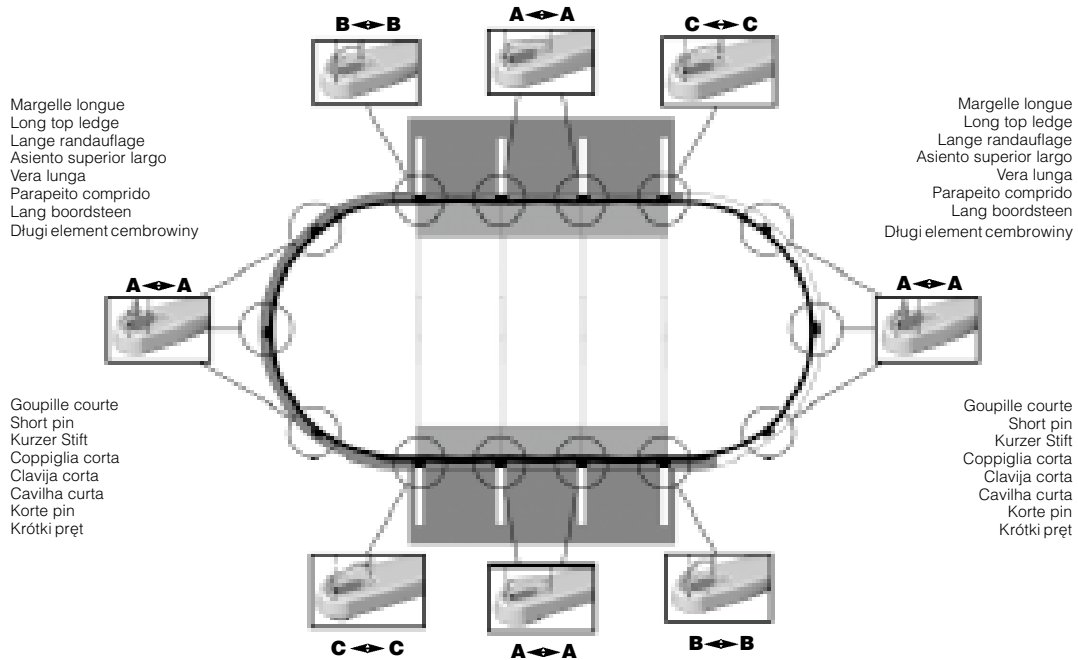

Atrium
7,11 m x 3,66 m
12' x 23'4"

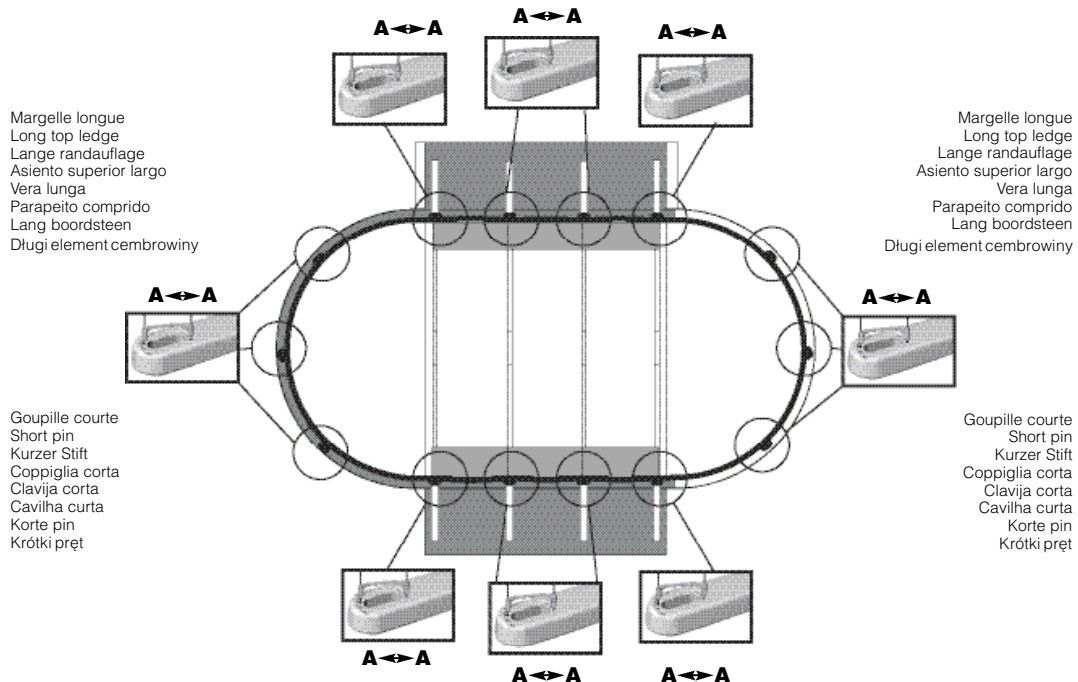

6,88 m x 4,57 m
15' x 22'7"

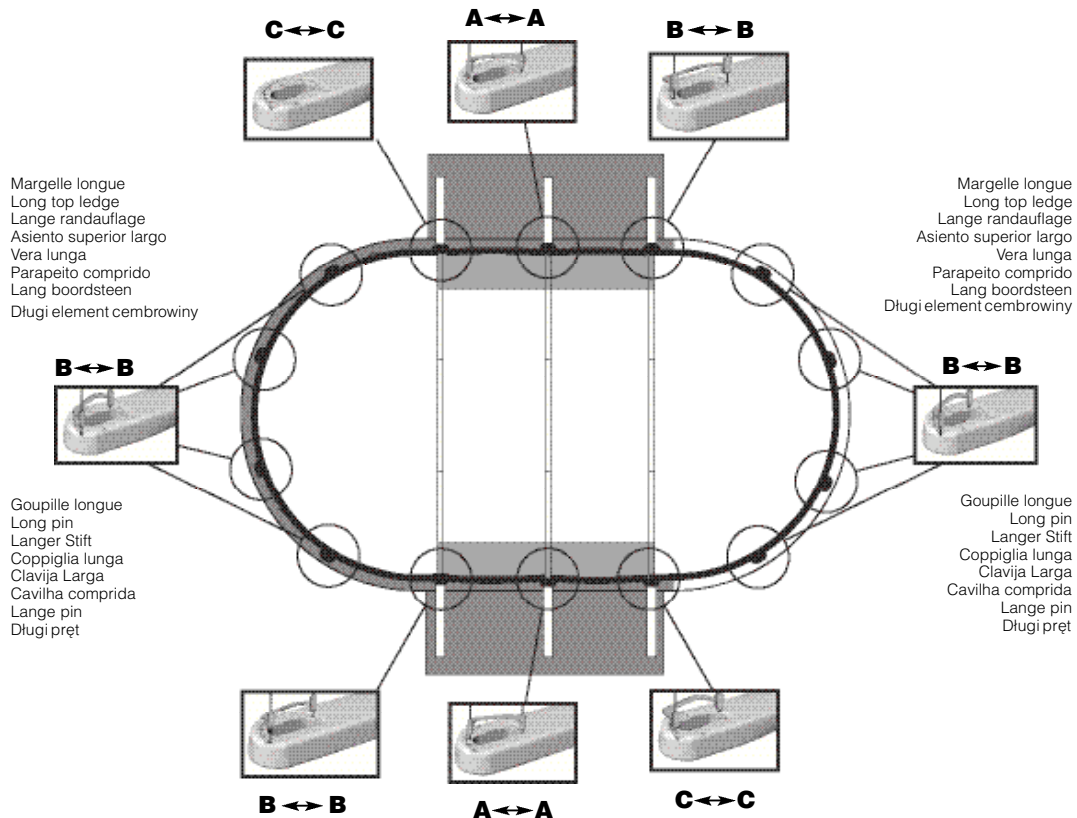

8,00 m x 4,57 m
15' x 26'4"

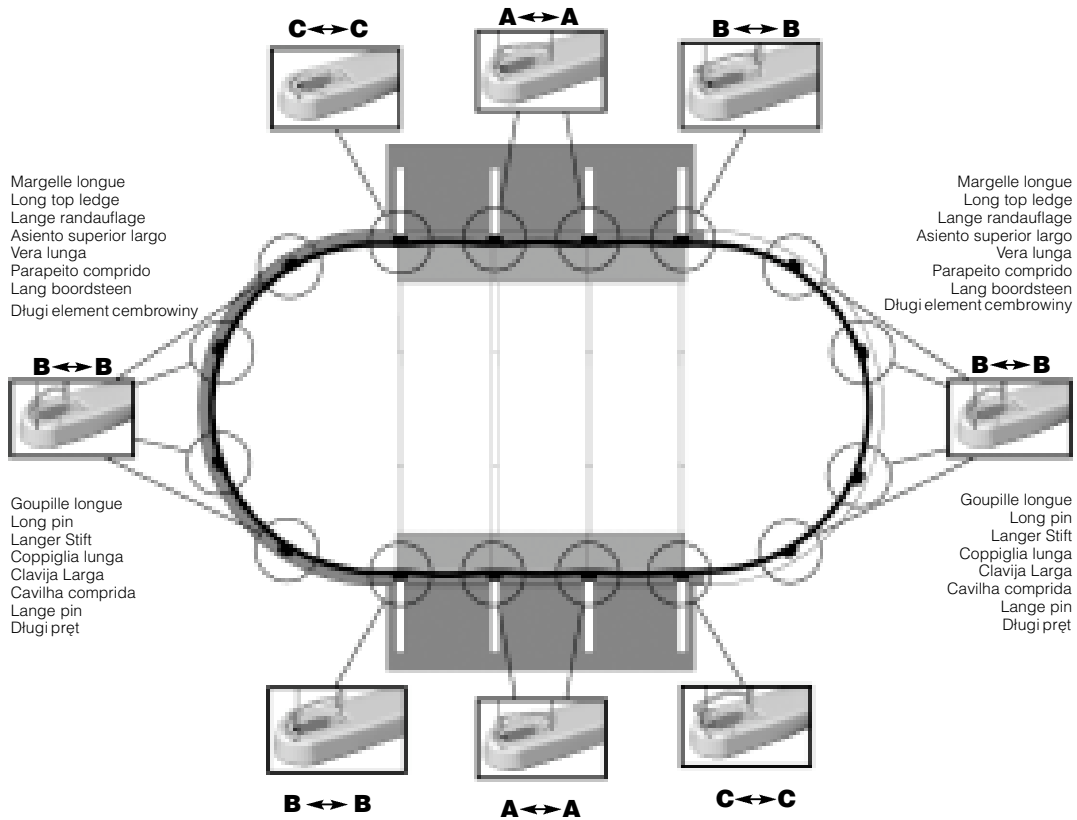

9,14 m x 4,57 m
15' x 30'

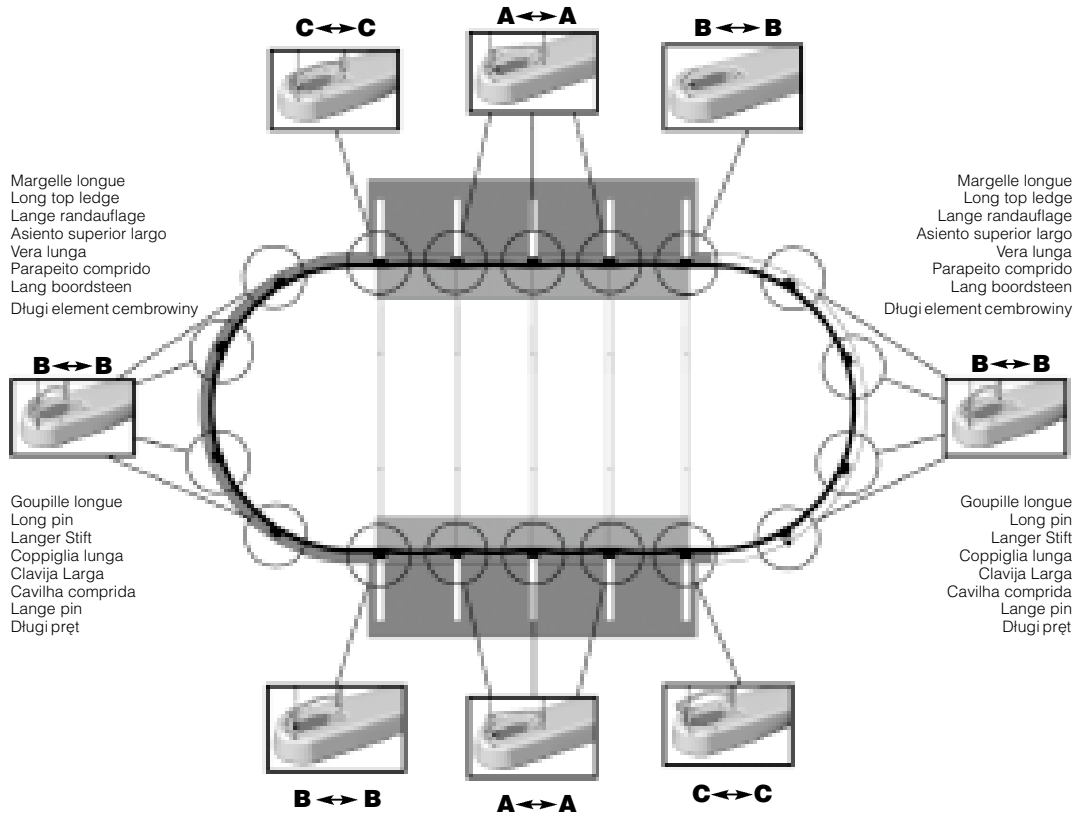

10,16 m x 5,49 m
18' x 33'4"

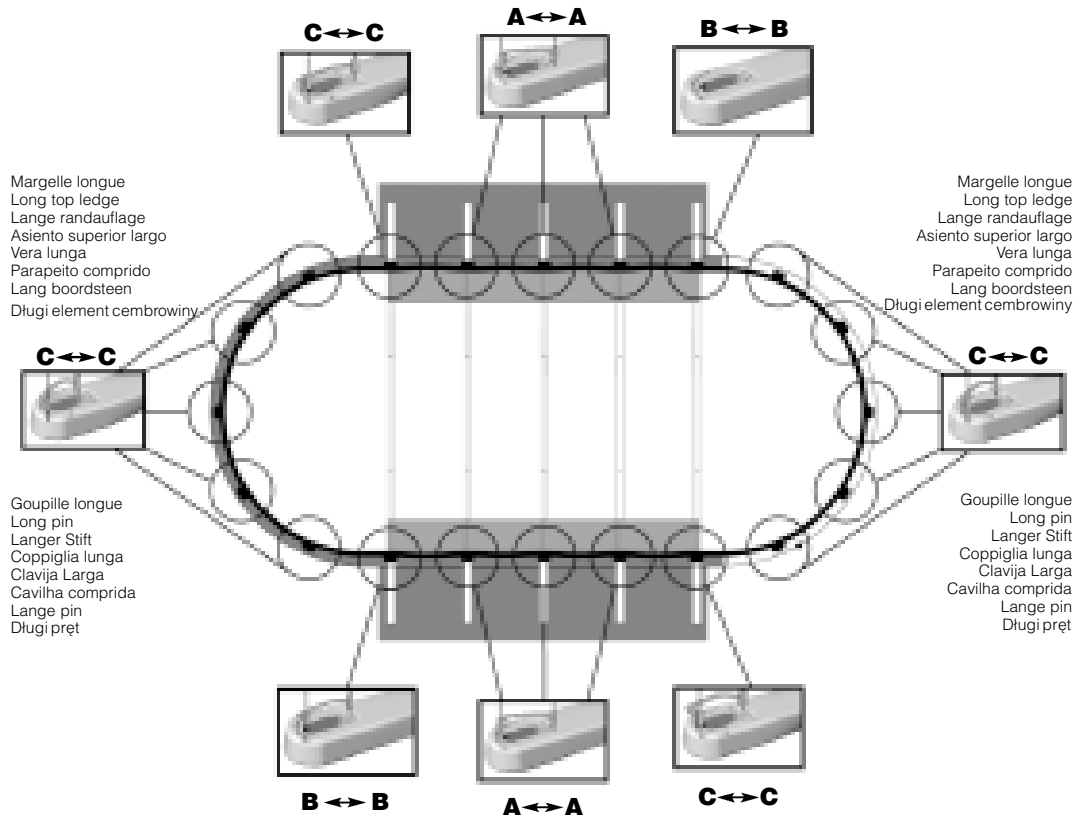

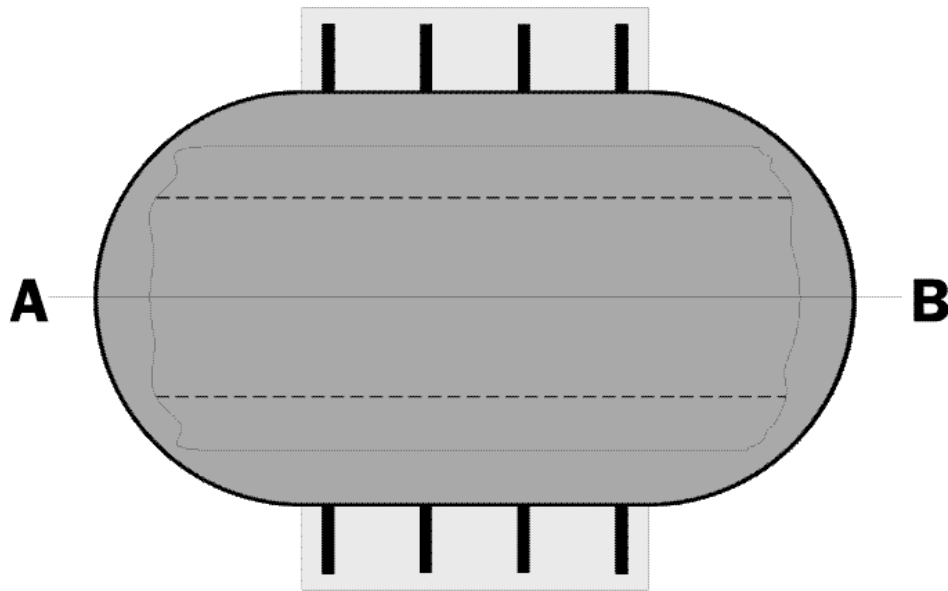

Maintenant vous pouvez commencer l'installation de votre liner. Il est essentiel que la ou les lignes de soudure du fond du liner soient bien parallèle(s) aux parois latérales de votre piscine et à la ligne imaginaire reliant les points d'extrémité A et B sur le schéma ci-dessus. Il est recommandé de commencer l'installation dans une section ronde.

You can now start installing the liner onto the pool wall. Use the liner's bottom seam(s) as a guide and make sure the seam(s) are parallel to the straight sections and to the imaginary line which links points A and B in the illustration above. It is recommended that you begin installing the liner in a round section.

Nun kann damit begonnen werden, die Hülle an der Beckenwand anzubringen. Die Bodennaht/-nähte als Richtschnur benutzen und sicherstellen, dass die Naht/Nähte parallel zu den geraden Teilstücken und zu der gedachten Verbindungslinie zwischen den Punkten A und B in der obigen Zeichnung sind.

Ahora puede comenzar a instalar el forro. Es esencial que las líneas de soldadura del fondo del forro queden bien paralelas a las paredes laterales de la piscina y a la línea imaginaria que une los puntos de los extremos A y B en el esquema que se ilustra.

Si può passare ora all'installazione della tela. È molto importante che la linea o le linee di giunzione del fondo della tela siano parallele alla pareti laterali della piscina ed alla linea immaginaria che collega i punti A e B situati alle due estremità come illustrato nello schema soprastante.

Pode agora começar a instalar a tela (forro). Tome como ponto de referência a linhas de soldadura (união) da tela (forro) e verifique se essas linhas estão bem paralelas às paredes laterais da sua piscina e à linha imaginária que liga os pontos da extremidade A e B desenhados no esquema acima.

de bodem van de voering parallel lopen aan de rechte kanten van uw zwembad en aan de denkbeeldige lijn die de uitersten A en B verbindt, zoals aangegeven op de afbeelding hierboven.

Teraz można przystąpić do instalacji wykładziny na ścianę basenu. Traktując pionową spoinę wykładziny jako punkt odniesienia, należy upewnić się, że spoiny są równoległe do prostych części i do hipotetycznej linii łączącej punkty A i B, jak pokazano na rysunku.

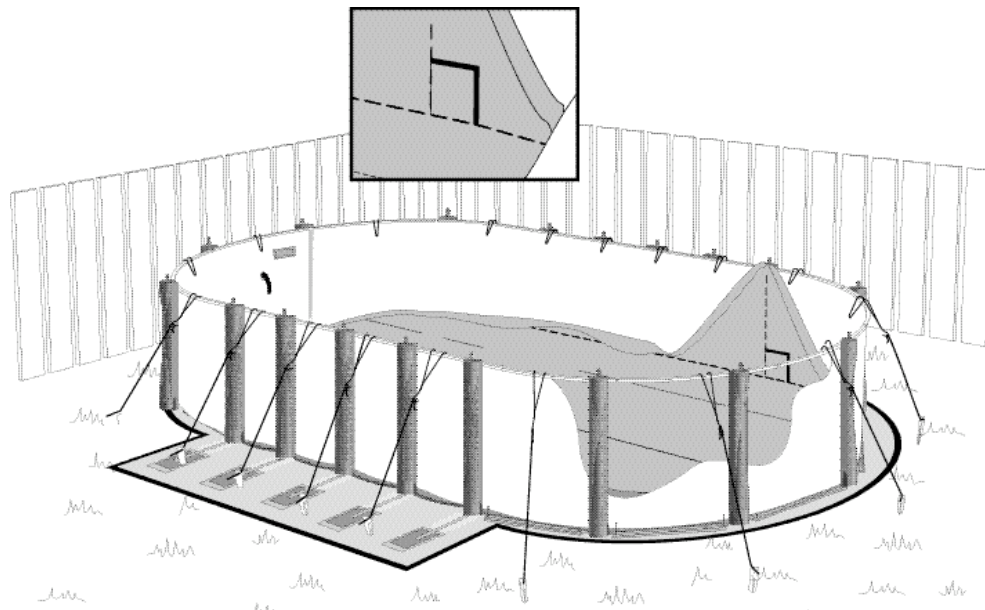

Il existe trois type de liner; le liner à rabat, liner accroché et liner à retenue par profilé de blocage. Vérifiez lequel des modèles mentionnés vous vous êtes procurés. La première lettre du code apparaissant sur la boîte du liner vous indiquera le type de liner (V pour liner à rabat, H pour liner accroché et B pour liner à profilé de blocage).

Vous pouvez commencer l'installation de votre liner. Utilisez la soudure verticale du liner comme point de référence et assurez-vous que celle-ci est bien verticale et perpendiculaire avec le mur et le fond.

Hay tres tipos de revestimiento: el de solapa, el enganchado y el de retención por perfil de bloqueo. Verifique cuál de los modelos mencionados posee usted. La primera letra del código que aparece en la caja del revestimiento le indica el tipo de revestimiento (V para revestimiento de solapa, H para revestimiento enganchado y B para el revestimiento de perfil de bloqueo).

Ahora puede comenzar a instalar el forro. Utilice la costura vertical del forro como punto de referencia y verifique que esté perfectamente vertical y perpendicular con la pared y el fondo.

Er bestaan drie soorten folie: overlappingsfolie, ophangfolie en inklefolie. Ga na welk van de genoemde modellen u heeft aangeschaft. De eerste letter van de code op de verpakking van de folie geeft het type folie aan (V voor overlappingsfolie, H voor ophangfolie en B voor inklefolie).

Vervolgens kunt u de voering aan de wand gaan bevestigen. Gebruik hierbij de verticale naad van de voering als richtsnoer: zorg dat de naad verticaal en loodrecht op de wand en de bodem staat.

There are three types of liners: the overlap liner, the hung liner and the bead lock liner. Check to see which one of the three you have purchased. The first letter of the code on the liner box will tell you what kind of liner you have (V for an overlap liner, H for a hung liner and B for a bead lock liner).

You can now start installing the liner onto the pool wall. Use the liner's vertical seam as a guide and make sure the seam is vertical and perpendicular to the wall and bottom.

Esistono tre tipi di tela. La tela con ripiego, il liner vinilico appesa e la tela trattenuta da profilati di bloccaggio. Verificare quale di questi tre modelli avete acquistato. La prima lettera del codice che appare sulla scatola della tela indica il tipo di tela (V per la tela con ripiego, H per la tela appesa e B per la tela con profilati di bloccaggio).

Si può iniziare quindi l'installazione del liner vinilico. Utilizzare la linea di giunzione della saldatura verticale del liner vinilico come punto di riferimento ed assicurarsi che sia in posizione verticale corretta, perpendicolare alla parete ed al fondo.

Istnieją trzy typy wykładziny: zakładana, przyczepiana i przytrzymywana elementami blokującymi. Należy sprawdzić, który z typów jest instalowany w Państwa modelu. Pierwsza litera kodu podanego na opakowaniu wykładziny wskazuje na jej typ (V dla wykładziny zakładanej, H dla przyczepianej i B dla wykładziny z elementami blokującymi).

Teraz można przystąpić do instalacji wykładziny na ścianę basenu. Traktując pionową spoinę wykładziny jako punkt odniesienia, należy upewnić się, że jest ona umieszczona pionowo i prostopadle do krawędzi ściany i dna basenu.

Es gibt drei verschiedene Hüllenmodelle: die Überschlaghülle, die Einhänghülle und die Hülle mit Profilblockhalterung. Der erste Buchstabe des Warenzeichens auf der Hüllenverpackung zeigt den jeweiligen Hüllentyp an (V für Überschlaghülle, H für Einhänghülle und B für die Hülle mit Profilblockhalterung).

Nun kann mit der Befestigung der Hülle an der Beckenwand begonnen werden. Die senkrechte Hüllennaht als Richtschnur benutzen, und zusehen, daß die Naht senkrecht und rechtwinklig zu Wand und Boden ist.

Existem três tipos de tela (forro): a tela (forro) presa com dobra, a tela (forro) pendurada e a tela (forro) presa em perfis pendurados na borda. Verifique qual foi o modelo que comprou. A primeira letra do código está inscrita na caixa da tela (forro) e vai ser essa letra que lhe vai dizer qual é o tipo de tela (forro) que comprou (V = para a tela presa com dobra) (H = para a tela (forro) pendurada) e B = para a tela (forro) presa em perfis pendurados na borda).

Comece agora a instalar a tela (forro). Utilize como ponto de referência a linha de soldadura (união) da tela (forro) e verifique se essa linha está bem vertical e perpendicular à parede e ao fundo.

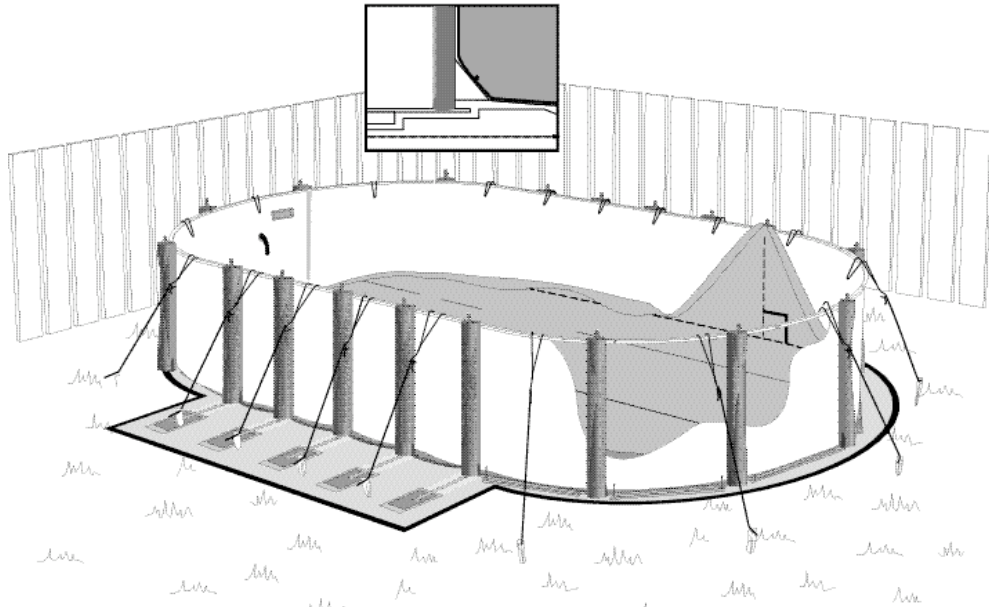

Assurez-vous que la soudure du liner (entre mur et fond) repose bien sur la doucine.

Make sure the seam between the wall and bottom sits on the cove.

Sicherstellen, daß die Naht zwischen Wand und Boden auf der Ausrundung ruht.

Cerciórese de que la costura del forro (entre la pared y el fondo) descansa bien sobre la bovedilla.

Assicurarsi che la giunzione della saldatura del liner vinilico (tra la parete ed il fondo) rimanga appoggiato bene sulla conca.

Verifique se a zona de soldadura (união) (entre a parede e o fundo) estão bem alinhados sobre a cunha triangular.

Verzeker u ervan dat de naad van de voering (tussen wand en bodem) goed op de bodemrand rust.

Należy upewnić się, że spoina wykładziny pomiędzy ścianą a dnem basenu spoczywa na podwyższeniu z piasku lub z prefabrykowanych bloków z polipropylenu.

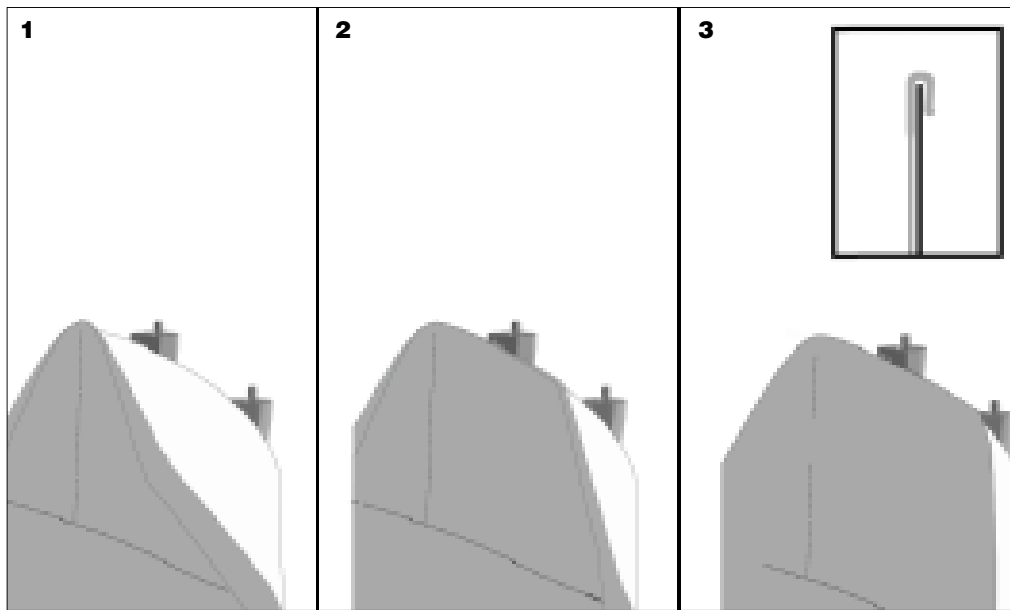
**Liner accroché :**

Utilisez la soudure verticale du liner comme point de référence et assurez-vous que celle-ci soit bien verticale et perpendiculaire à la soudure du joint entre le mur et le fond. Assurez-vous que la soudure du liner (entre mur et fond) repose bien sur la doucine. Fixez le liner au mur.

Hung liner:

To install the liner, use its vertical seam as a guide and make sure the seam is vertical and perpendicular to the seam between wall and bottom. Make sure the seam between wall and bottom sits on the cove. Hang the liner onto the wall.

Einhänghülle

Die senkrechte Naht als Richtschnur benutzen und darauf achten, daß die Naht senkrecht und rechtwinklig zur Naht zwischen Wand und Boden ist. Sicherstellen, daß dabei die Hüllennaht zwischen Wand und Boden auf der Ausrundung liegt. Dann die Hülle an der Wand befestigen.

Forro suspendido:

Utilice la soldadura vertical del forro como punto de referencia y asegúrese de que la misma esté bien vertical y perpendicular a la soldadura de la unión entre la pared y el fondo. Asegúrese de que la soldadura del forro (entre la pared y el fondo) descansa bien sobre la bovedilla. Fije el forro a la pared.

Liner vinilico con aggancio:

Utilizzare la linea verticale di giunzione della saldatura del liner vinilico come punto di riferimento ed assicurarsi che sia ben verticale e perpendicolare alla giunta tra la parete ed il fondo. Accertarsi che la giunta del liner vinilico (tra la parete ed il fondo) rimanga appoggiato bene sul guscio. Fissare il liner vinilico alla parete.

Tela (forro) suspensa :

Utilize a zona de soldadura vertical da tela (forro) como ponto de referência e certifique-se que ela está bem na vertical e na perpendicular em relação soldadura da junta entre a parede e o fundo da piscina. Verifique se a soldadura da tela (forro) (entre a parede e o fundo) está bem assente na cunha triangular. Prenda a tela (forro) à parede.

Hangvoering:

Om de voering aan te brengen moet u de verticale naad van de voering als richtsnoer gebruiken. Zorg ervoor dat de naad verticaal loopt en loodrecht op de naad tussen de wand en de bodem staat. Verzeker u ervan dat de naad van de voering (tussen wand en bodem) goed op de bodemrand rust. Hang de voering aan de wand.

Wykładzina zawieszona:

Przy zakładaniu wykładziny należy posłużyć się poziomym szwem i upewnić się, że jest on umieszczony poziomo i prostopadłe do szwu pomiędzy ścianą i dnem. Należy też sprawdzić, czy szew pomiędzy ścianą i dnem jest umieszczony w rowku. Wykładzinę należy zawiesić na ścianie.

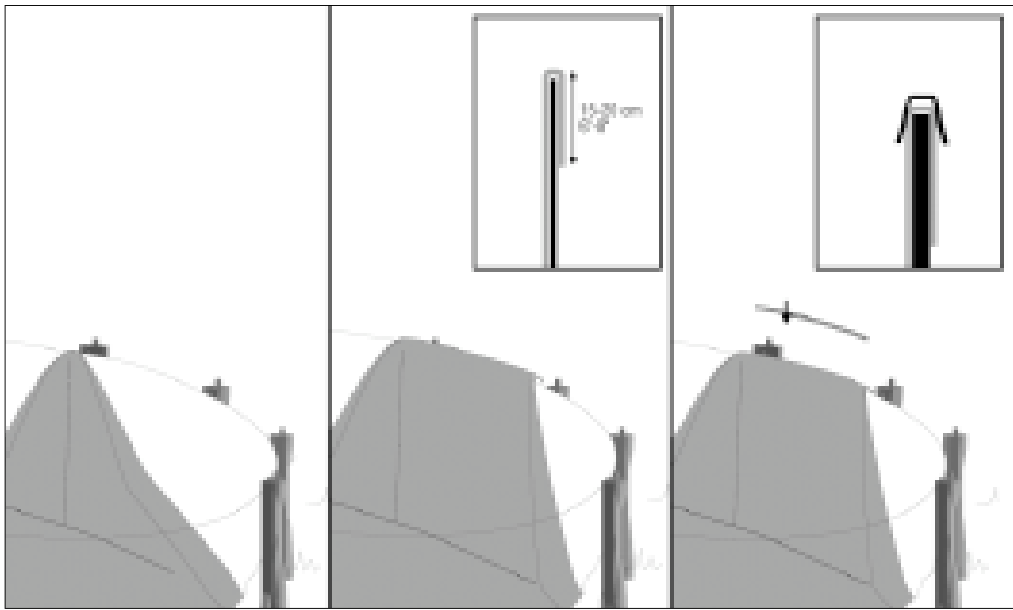
**Liner à rabat :**

Repliez le liner sur le mur. Fixez le liner en place à l'aide des profilés de plastique blancs.

Note: Nous vous suggérons de replier le liner de 15 à 20 cm (6" à 8") par dessus le mur.

Overlap liner:

Fold the liner over the top of the wall. Secure the liner in place with the molded white plastic components.

Note: We suggest an overlap of 15 cm to 20 cm (6" to 8")

Überlapphülle

Die Hülle über die Wand falten. Befestigen Sie die Hülle mit Hilfe der Kunststoffprofile.

Hinweis: Wir empfehlen, die Hülle 15 bis 20 cm weit über die Beckenwand zu falten.

Forro solapado:

Repliegue el forro sobre la pared. Fijelo con ayuda de los perfiles de plástico blanco.

Nota: le sugerimos que repliegue el forro.

Liner vinilico da sovrapporre:

Ripiegare il liner vinilico sulla parete. Fissare saldamente il liner vinilico per mezzo dei profilati di plastica bianchi.

N.B.: Sugeriamo di ripiegare il liner vinilico sopra la parete su una larghezza variabile dai 15 cm ai 20 cm.

A tela (forro) com dobra ou beirada:

Vá dobrando a tela (forro) por cima da parede. Fixe a tela (forro) no seu lugar com a ajuda dos perfis de plástico branco.

Nota: Aconselhamos que a dobra da tela (forro) fique a 15 ou 20 cm de distância da parte de cima da parede.

Overlapvoering:

Vouw de voering om de wand. Klem de voering vast met behulp van de witte plasticprofielen die.

Opmerking: De lengte van het stuk voering dat over de wand wordt gevouwen, moet ongeveer 15 à 20 cm bedragen.

Wykładzina z nakładką:

Należy zagiąć wykładzinę poza górną krawędź ściany. Zamocować wykładzinę elementami z białego plastiku.

Uwaga: Radzimy zastosować 15-20 cm nakładkę.

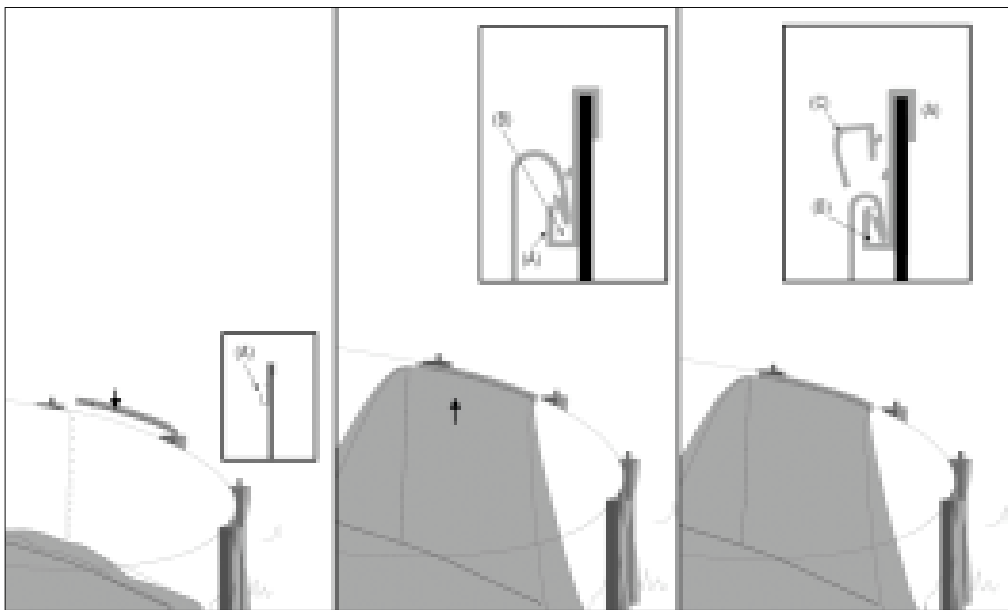

Liner à retenue par profilé de blocage :

Installez sur le mur les profilés de plastique **(A)** qui retiendront ultérieurement le liner en place. Accrochez le liner dans l'encavure **(B)** prévue à cet effet. Une fois l'installation terminée, bloquez le liner en place à l'aide de la deuxième pièce de plastique **(C)**.

Important : Il est possible que certains types de profilés disponibles sur le marché ne soient pas compatibles avec le système de rail interne de la piscine Discovery/Delphia/Atrium. Il est recommandé de vérifier cet aspect auprès de votre détaillant lors de l'achat de votre piscine Discovery/Delphia/Atrium.

Bead lock liner:

Install the liner receptors **(A)** onto the wall. Hang the liner into the molded slot **(B)** of the receptors. Secure the liner in place with the locking device **(C)**.

Important: Some types of bead locks which are available on the market may not be compatible with the interior channel system of the Discovery/Delphia/Atrium pool. We recommend that you check with your dealer when buying your pool.

Einklemmhülle:

Abnehmen und jeweils die Plastikprofile **(A)** anbringen, die die Hülle an ihrem Platz halten. Die Hülle in die dafür vorgesehenen Aufnehmerschlitze **(B)** hängen. Nachdem dieser Vorgang abgeschlossen ist, die Hülle mit dem Plastikverschluss am vorgesehenen Platz festklemmen **(C)**.

Wichtig: Es ist möglich, dass einige der Profilarten, die es zu kaufen gibt, nicht mit dem Innenschienensystem des Discovery/Delphia/Atrium Beckens vereinbar sind. Es wird daher empfohlen, sich danach beim Kauf des Schwimmbeckens bei Ihrem Einzelhändler zu erkundigen.

Forro retenido por perfiles bloqueantes:

Introduce los perfiles de plástico **(A)**, que retendrán posteriormente el forro en su lugar. Cuelgue el forro en la ranura del perfil **(B)** prevista al efecto. Una vez que haya terminado la instalación, bloquee el forro en su lugar con la segunda pieza de plástico **(C)**.

Importante: Puede que algunos tipos de pestaña que se encuentran en el mercado no sean compatibles con el sistema de riel interno de la piscina Discovery/Delphia/Atrium. Se aconseja verificar este aspecto con su concesionario en el momento de comprar la piscina Discovery/Delphia/Atrium.

Liner vinilico con profili di aggancio:

Man mano che i profilati di plastica **(A)** vengono installati per tenere ben salda il liner vinilico. Agganciare il liner vinilico nella scanalatura **(B)** prevista per questo scopo. Dopo aver completato l'installazione, bloccare il liner vinilico per mezzo del secondo elemento di plastica **(C)**.

Importante: È possibile che alcuni tipi di profili disponibili sul mercato non siano compatibili con il sistema di binari interni della piscina Discovery/Delphia/Atrium. Si raccomanda di verificare questo punto presso il rivenditore al momento dell'acquisto della piscina Discovery/Delphia/Atrium.

A tela (forro) presa por um perfil (tipo gancho) de fixação :

Colocando os perfis (tipo gancho) de plástico **(A)** que prenderão mais tarde a tela no seu devido lugar. Prenda a tela (forro) na ranhura de encaixe **(B)** (prevista para esse fim). Logo que esteja terminada a instalação, bloqueie a tela (forro) no seu lugar com a ajuda da segunda peça de plástico **(C)**.

Belangrijk: Het kan voorkomen dat bepaalde soorten op de markt verkrijgbare profielen niet compatibel zijn met het interne-railsysteem van het Discovery/Delphia/Atrium-zwembad. Wij raden u aan uw leverancier op dit punt om advies te vragen bij de aankoop van uw zwembad.

Inklemvoering

Andere rail terwyl u de plasticprofielen **(A)** aanbrengt die de voering uiteindelijk op zijn plaats zullen houden. Hang de voering in de daarvoor bedoelde uitsparingen **(B)**. Wanneer u klaar bent met deze handeling, kiem de voering dan vast met behulp van het tweede stuk plastic **(C)**, het zogenaamde afsluitmechanisme.

Importante : É provável que certos tipos de perfis que se encontram no mercado não sejam compatíveis com o sistema de calha interna da piscina Discovery/Delphia/Atrium. Aconselhamos que verifique este pormenor com o seu retalhista na altura da compra da piscina Discovery/Delphia/Atrium.

Wykładzina z połączeniem odwijanym:

Szyny w miarę zakładania zaczepów **(A)** na ścianie. Następnie zawieść wykładzinę na haczykach **(B)** zaczepów **(A)** i umocować wykładzinę przy pomocy zatrzasków **(C)**.

Uwaga: Niektóre typy zamków dostępne na rynku mogą nie pasować do systemu wewnętrznej szyny basenu Discovery/Delphia/Atrium. Radzimy sprawdzić to przy zakupie basenu.

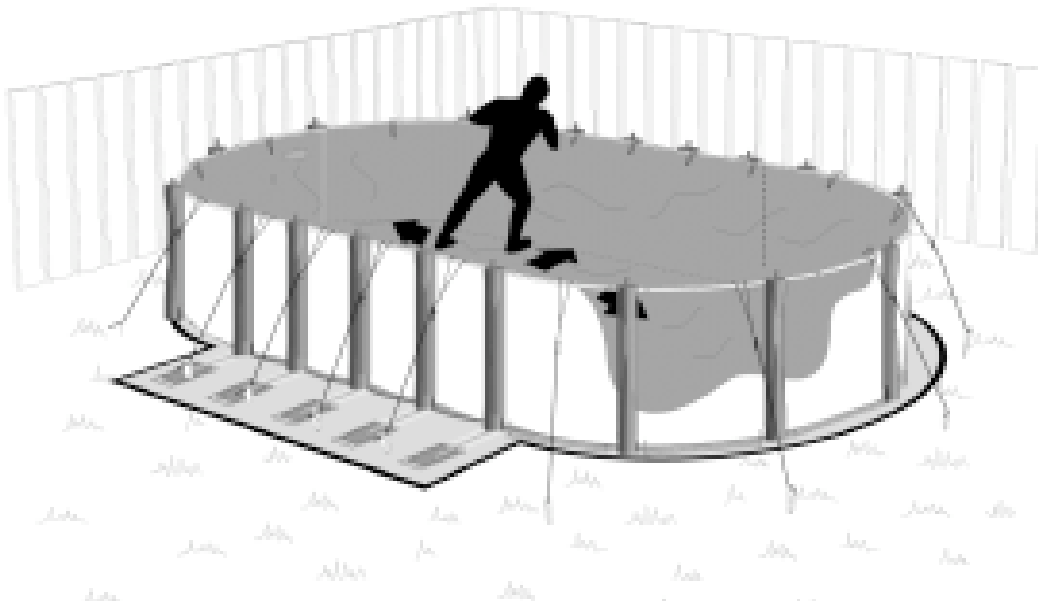

Actionnez l'aspirateur. Pendant que le liner est aspiré vers le mur, faites disparaître les plis du fond de la piscine en les repoussant vers la doucine. Une fois les plis disparus, débranchez l'aspirateur. Évitez de porter des chaussures lors de cette étape pour ne pas endommager la toile.

Turn on the vacuum cleaner. As the vacuum pulls the liner tight against the wall, push the liner outward with your feet to iron out any folds. Once finished, turn off the vacuum cleaner. Do not wear shoes while completing this step in order to avoid damaging the fabric.

Den Staubsauger anstellen. Während die Hülle durch das Absaugen zur Wand hin gezogen wird, die Falten am Beckenboden entfernen, indem sie zur Ausrundung hin gedrückt werden. Sind alle Falten entfernt, den Staubsauger abstellen. Für diesen Schritt die Schuhe ausziehen, um die Hülle nicht zu beschädigen.

Encienda la aspiradora. Mientras aspire el forro contra la pared, haga desaparecer los pliegues del fondo de la piscina empujando el forro con los pies hacia la bovedilla. Una vez que hayan desaparecido los pliegues, apague la aspiradora. Quite el calzado antes de comenzar esta etapa para evitar daños al forro.

Azionare l'aspiratore. Mentre il liner vinilico viene aspirato verso la parete, far sparire le pieghe del fondo della piscina spingendole indietro verso la conca. Dopo aver eliminato le pieghe, staccare la spina dell'aspiratore. Si raccomanda essere scalzi durante questa tappa per non rovinare il liner vinilico.

Ligue o aspirador. Enquanto a tela está a ser aspirada para a parede, vá fazendo desaparecer as pregas (rugas) em direcção da cunha triangular. Assim que as pregas tiverem desaparecido, pode desligar o aspirador. Evite, nesta etapa, andar com sapatos em cima da tela (forro) para não a estragar.

Zet de stofzuiger aan. Terwijl de stofzuiger de voering gladtrekt en tegen de wand drukt, moet u de voering met uw voeten uitwaarts duwen om eventuele vouwen op de bodem van het bassin glad te strijken. Bent u hiermee klaar, zet de stofzuiger dan uit. Draag bij deze stap geen schoenen om eventuele beschadigingen te voorkomen.

Włączyć odkurzacz. Podczas wysysania powietrza pomiędzy ściany i wykładziny za pomocą odkurzacza należy stopami rozciągać wykładzinę na zewnątrz w celu wygładzenia fałd. Po zakończeniu tej czynności należy wyłączyć odkurzacz. Nie należy wykonywać tej czynności w obuwiu, gdyż mogłoby to uszkodzić wykładzinę.





Vous devez maintenant réinstaller les margelles de façon définitive. Il est important d'installer les margelles des sections droites au début avant de procéder à l'installation des margelles des sections rondes. Déposez une première margelle sur le mur en vous assurant que le poteau soit bien de niveau et que le bout de celui-ci se situe au centre du trou oblong de la margelle.

It is now time to permanently reinstall the top ledges. It is important that you start installing the top ledges of the straight section first before proceeding with the installation of the long top ledges (round section). Install the first top ledge on the wall making sure the upright is leveled and situated in the middle of the top ledge hole.

Die Randauflagen jetzt endgültig wieder installieren. Dafür ist es wichtig, erst die Randauflagen der geraden Teilstücke einzubauen, und anschließend mit den langen Randauflagen der runden Teilstücke fortzufahren. Eine erste Randauflage auf der Wand befestigen und dabei darauf achten, daß der Pfeiler gerade ist, und daß sich dessen Ende in der Mitte des länglichen Loches der Randauflage befindet.

Ahora debe reinstalar los asientos superiores de manera definitiva. Es importante instalar los asientos de las secciones rectas al comienzo, antes de colocar los asientos superiores de las secciones redondas. Coloque un primer asiento sobre la pared, asegurándose de que el paral esté bien a nivel y la punta del mismo se encuentre en el centro del orificio ovalado del asiento superior.

Occorre ora reinstallare i bordi in modo che restino fissati definitivamente. È importante installare i bordi delle sezioni diritte all'inizio, prima di procedere all'installazione dei bordi delle sezioni rotonde. Montare il primo bordo sulla parete assicurandosi che il montante sia bene a livello e che l'estremità di quest'ultimo sia posta al centro del foro oblungo del bordo.

Vai ter que voltar a instalar definitivamente os parapeitos. Em primeiro lugar, instale os parapeitos da secção direita só depois é que deve instalar os parapeitos da secções redondas. Coloque um primeiro parapeito em cima da parede, mas verifique se a coluna está realmente ao nível e que a ponta da coluna está no meio do buraco oval do parapeito.

U moet nu de boordstenen opnieuw aanbrengen, ditmaal definitief. Het is hierbij van belang dat u eerst de boordstenen voor de rechte gedeeltes aanbrengt, voordat u begint met het plaatsen van de boordstenen voor de ronde gedeeltes. Leg de eerste boordsteen op de wand, waarbij u zich ervan verzekert dat de staander waterpas staat en dat de bovenkant ervan zich in het midden van de langwerpige opening in de boordsteen bevindt.

Teraz należy założyć cembrowinę na stałe. Należy rozpocząć montaż cembrowiny od części prostych, a dopiero później przejść do części okrągłych. Zakładając pierwszy element cembrowiny na ścianę należy zwrócić uwagę, by podpórka była ustawiona równo i umieszczona w środku otworu w cembrowinie.

			2,87 x 4,95 m 9'5" x 16'3"	3,66 x 5,93 m 12' x 19'5½"	3,66 x 7,11 m 12' x 23'4"	4,57 x 6,88 m 15' x 22'7"	4,57 x 8,00 m 15' x 26'4"	4,57 x 9,14 m 15' x 30'	5,49 x 10,16 m 18' x 33'4"
Margelles	Bordo superiore	A1	6	8	8	10	10	10	12
top ledges	Parapeitos	A2	4	4	6	4	6	8	8
Randauflage	Boordstenen								
Asientos superiores	Cembrowina								

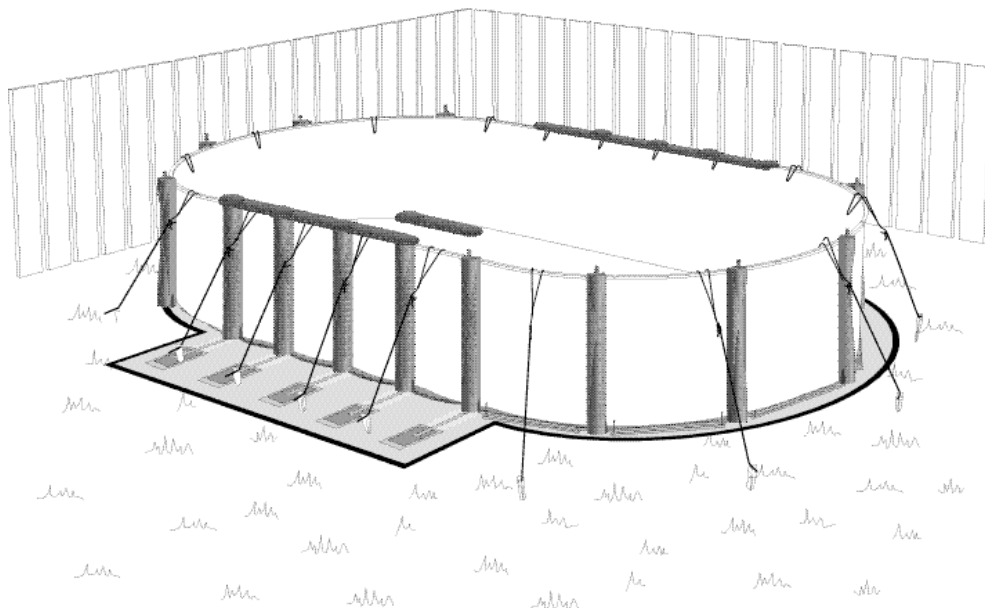

Dans le sens des aiguilles d'une montre, emboîtez la deuxième margelle courte sur la première en s'assurant que la goupille est insérée dans les trous d'ancrage adéquats (**illustrations 49A, 49B, 49C, 49D, 49E, 49F et 49G**). Répétez l'opération pour les deux sections droites de la piscine.

Going on a clockwise direction, install the second top ledge on the first one while making sure the pin is inserted in the appropriate anchoring slots (**see step 49A, 49B, 49C, 49D, 49E, 49F and 49G**). Repeat the operations for both straight sections of the pool.

Nun im Uhrzeigersinn vorgehen und die zweite kurze Randauflage auf der ersten befestigen. Dabei sicherstellen, daß der Stift in die richtigen Verankerungslöcher eingeschoben ist (**siehe Abbildung 49A, 49B, 49C, 49D, 49E, 49F und 49G**). Diesen Arbeitsgang für die zwei geraden Teilstücke des Beckens wiederholen.

Superponga el segundo asiento superior corto sobre el primero en el sentido de las agujas del reloj, asegurándose de que la clavija esté introducida en los agujeros de anclaje adecuados (**ilustración 49A, 49B, 49C, 49D, 49E, 49F y 49G**). Repita la operación para las dos secciones rectas de la piscina.

In senso orario incastrare il secondo bordo superiore corto sul primo assicurandosi che la coppiglia sia inserita nei fori d'ancoraggio adeguati (**ilustrazione 49A, 49B, 49C, 49D, 49E, 49F e 49G**). Ripetere l'operazione per le due sezioni dritte della piscina.

No sentido dos ponteiros do relógio, encaixe o segundo parapeito curto sobre o primeiro verificando se a cavilha está introduzida nos buracos de encaixe adequados (**ilustração 49A, 49B, 49C, 49D, 49E, 49F e 49G**). Repita a operação para as duas secções direitas da piscina.

Bewegend met de klok mee plaatst u de tweede korte boordsteen bovenop de eerste. Zorg er daarbij voor dat de pin telkens in de juiste uitsparing wordt gestoken (**zie illustraties bij stap 49A, 49B, 49C, 49D, 49E, 49F en 49G**). Herhaal deze handeling voor de twee rechte gedeeltes van het zwembad.

Idąc w kierunku wskazówek zegara, należy założyć drugi, krótki element cembrowiny na pierwszy, wkładając kołki do odpowiednich otworów kotwiących (**patrz rysunek 49A, 49B, 49C, 49D, 49E, 49F i 49G**). Powtarzać tę czynność dla obu części prostych basenu.

- coche d'ajustement - Margelle universelle
- alignment notch
- anpassungskerven
- muescas de ajuste
- entalhe de ajustamento
- inkepingen voor het bijstellen
- Wycięcia do ustawienia

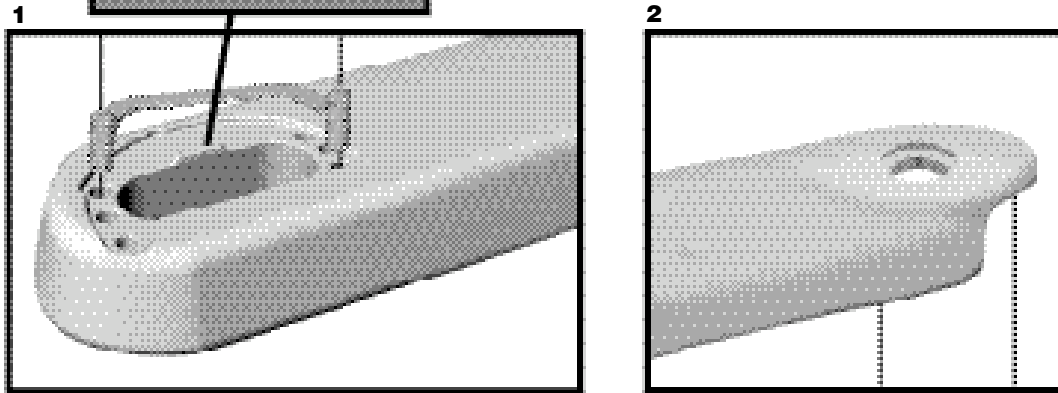

A = 12' X 23'4" (3,66 m x 7,11 m); 12' X 19'5½" (3,66 m x 5,93 m); 15' X 26'4" (4,57 m x 8,00 m); 15' X 30' (4,57 m x 9,14 m); B = 18' X 33'4" (5,49 m x 10,16 m)

En deuxième étape, dans le sens des aiguilles d'une montre, emboîtez une margelle longue de la section ronde sur une margelle droite. Afin de faciliter le repérage des points d'ajustement interne lors de l'installation des margelles de la section ronde, des coches d'ajustement se trouvant près de la goupille (section mâle de la margelle) (III. 1) ont été ajoutées. Ces coches vous permettront de repérer le point central d'ajustement de chacune des dimensions. Il suffit de diriger la flèche se trouvant à l'intérieur du joint de margelle (III. 2) vers la coche appropriée. Répétez l'opération pour les deux sections rondes de la piscine.

Secondly, going on a clockwise direction, install a long top ledge (round section) on a short top ledge. To make it easier for you to locate the interior alignment slots while you are installing the top ledges, alignment notches have been added close to each pin (male part of the top ledge) (III. 1). These notches will help you locate the central alignment slot corresponding to each pool size. Simply move the arrow on the interior of the top ledge cap (III. 2) towards the appropriate notch (A). Repeat these operations to complete the top ledge installation of the round section of the pool.

Im zweiten Schritt im Uhrzeigersinn vorgehen und eine lange Randauflage (rundes Teilstück) auf einer kurzen Randauflage befestigen. Um das Auffinden der inneren Anpassungsöffnungen während der Installation der Randauflagen zu vereinfachen, finden Sie Anpassungskerven in der Nähe jedes Stiffes (in dem Teil der Randauflage, der in die Wand eingeführt wird) (Abb. 1). Diese Kerben helfen Ihnen dabei, die zentrale Anpassungsöffnung für Ihre Beckengröße zu finden. Einfach den Pfeil auf der Innenrandabdeckung (Abb. 2) so drehen, daß er auf die entsprechende Kerbe zeigt. Diese Arbeitsgänge für die zwei runden Teilstücke des Beckens wiederholen.

En una segunda etapa, instale un asiento superior largo sobre el primero, yendo en el sentido de las agujas del reloj. Para facilitar la ubicación de los puntos de ajuste interno al instalar los asientos superiores de la sección redonda, se agregaron muescas de ajuste cerca de la clavija (sección macho del asiento) (figura 1). Estas muescas le permitirán encontrar el punto central de ajuste de cada una de las dimensiones. Basta con dirigir la flecha que se encuentra en el interior de la moldura del asiento (figura 2) hacia la muesca adecuada (A). Repita la operación para las dos secciones redondas de la piscina.

In un secondo tempo, incastrare un bordo lungo della sezione rotonda su un bordo corto ruotandolo in senso orario. Vicino alla coppiglia (sezione maschio del bordo) (illustrazione 1), sono state aggiunte delle tacche di regolazione in modo da facilitare l'identificazione dei punti di regolazione interni durante l'installazione dei bordi. Queste tacche permetteranno di capire qual è il punto centrale di regolazione corrispondente a ciascuna delle dimensioni. Basta orientare la freccia situata all'interno del coprigiunto (illustrazione 2) verso la tacca corrispondente (A). Ripetere la stessa operazione per ambedue le sezioni rotonde della piscina.

da cavilha (seção macho do parapeito) (ilustração 1) foram ajustados. Esses entalhes permitir-lhe-ão de encontrar o ponto central de ajustamento para cada uma das dimensões. Basta dirigir a seta que está dentro da junta de remate (ilustração 2) para o entalhe apropriado (A). Repita a mesma operação para as duas seções redondas da piscina.

Vervolgens plaatst u, bewegend met de klok mee, een lange boordsteen voor het ronde gedeelte bovenop een korte boordsteen. Om bij het aanbrengen van de boordstenen voor het ronde gedeelte de uitsparingen voor het bijstellen aan de binnenkant gemakkelijker te kunnen vinden, zijn dichtbij de pin (het mannetje van de boordsteen) (afb. 1) inkepingen voor het bijstellen aangebracht. Aan de hand van die inkepingen kunt u bepalen waar zich de centrale uitsparing voor het bijstellen bevindt die overeenkomt met de grootte van uw zwembad. U doet dit door de pijl aan de binnenkant van het voegstuk (afb. 2) te bewegen in de richting van de juiste inkeping (A). Herhaal deze handeling voor de twee ronde gedeeltes van het zwembad.

Następnie, idąc w kierunku wskazówek zegara, należy założyć długi element cembrowiny (część okrągłą) na krótki. W celu ułatwienia lokalizacji wewnętrznych otworów służących do ustawienia cembrowiny, obok każdego pręta (wystającej części cembrowiny) dodano wycięcia (patrz rysunek 1). Wycięcia te pomogą odnaleźć właściwy, środkowy otwór do ustawienia, odpowiadający danemu typowi basenu. Wystarczy po prostu przesunąć strzałkę na wewnętrznej pokrywie cembrowiny (rysunek 2) w kierunku odpowiedniego wycięcia. Należy powtarzać opisane czynności aż do zamontowania całej cembrowiny okrągłej części basenu.

A

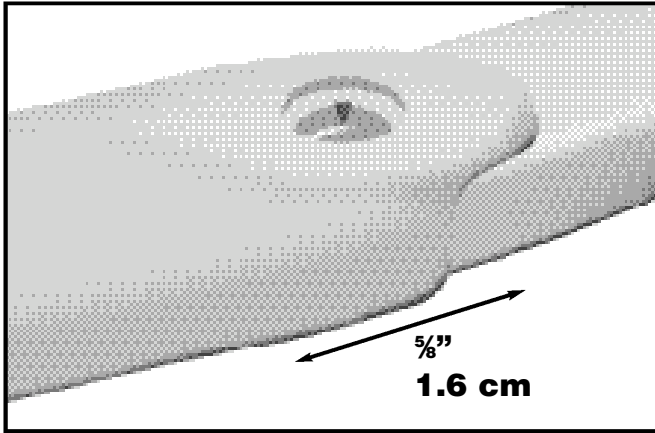

B

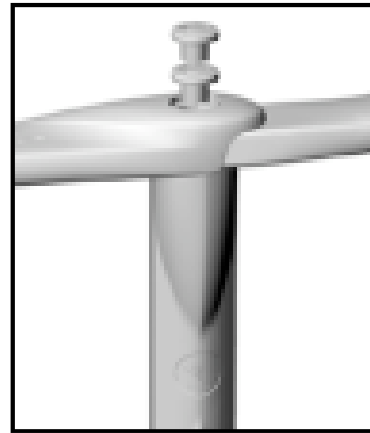

Afin d'ajuster les pièces adéquatement, il est possible que vous ayez à utiliser les points d'ajustement mis à votre disposition à cet effet et de déplacer les margelles des sections rondes vers la gauche ou la droite. Dans un tel cas, prévoyez un déplacement d'environ $\frac{5}{8}$ " soit vers la gauche ou vers la droite (**ill. A**) afin de s'assurer que le poteau est de niveau et bien situé au centre de l'oblong de la margelle. Voir l'étape 57. Vissez la margelle en place à l'aide du système EZ-Lock (**ill. B**). Répétez ces opérations pour compléter l'installation des margelles.

Para ajustar bien las piezas, es posible que tenga que utilizar los puntos de ajuste proporcionados con este fin y desplazar los asientos superiores redondos hacia la izquierda o la derecha. En tal caso, prevea un desplazamiento de alrededor de 1,6cm para un lado o para el otro (**figura A**) para asegurarse de que el parafuso esté a nivel y bien situado en el centro del orificio ovalado del asiento. Refiérase a la etapa 57. Atornille el asiento en su lugar con el sistema EZ-lock (**figura B**). Repita estas operaciones para completar la instalación de todos los asientos.

Om de onderdelen goed op elkaar aan te laten sluiten moet u wellicht de uitsparingen voor het bijstellen gebruiken, die voor dit doel zijn aangebracht, en de boordstenen voor de ronde gedeeltes naar links of naar rechts verschuiven. Is dit het geval, ga dan uit van een verschuiving van ongeveer 1,6 cm naar links of naar rechts (**afb. A**) om er zeker van te zijn dat de staander waterpas staat en goed geplaatst is in het midden van de langwerpige opening in de boordsteen. Zie stap 57. Schroef de boordsteen vast met behulp van het systeem EZ-Lock (**afb. B**). Herhaal deze handelingen totdat alle boordstenen zijn geplaatst.

To make the pieces fit together, you may have to use the adjustment points provided for this purpose and move the top ledge to the left or right. In this case, the top ledge should be moved approximately $\frac{5}{8}$ " to the left or right (**ill. A**) to ensure that upright is levelled and situated in the middle of the top ledge hole. See step 57. Screw the top ledge in place with the EZ-Lock system (**ill. B**). Repeat these operations to complete the top ledge installation.

Per incastrare correttamente i componenti, potrebbe risultare necessario l'utilizzo dei punti di regolazione predisposti a tale scopo; occorre allora spostare i bordi delle sezioni rotonde verso sinistra o verso destra. Prevedere in tal caso uno spostamento di circa 1,6 cm verso sinistra o verso destra (**illustrazione A**) per far sì che il montante si trovi a livello e sia posizionato correttamente al centro del foro oblungo del bordo. Vedi la tappa 57. Fissare il bordo avvitandolo col sistema EZ-Lock (sistema di fissaggio rapido) (**illustrazione B**). Ripetere la stessa operazione fino quando non viene completata l'installazione dei bordi.

W celu dokładnego dopasowania części można wykorzystać służące do ustawienia punkty i przesunąć cembrowinę w lewo lub w prawo. W tym celu należy przesunąć cembrowinę części okrągłej o około 1.6 cm w lewo lub w prawo (**rys. A**) dla zapewnienia, że podpórka jest umieszczona poziomo i znajduje się w środku otworu w cembrowinie. Patrz etap 57. Dokręć cembrowinę przy pomocy zamka typu EZ (**rys. B**). Powtarzać powyższe czynności aż do założenia całej cembrowiny.

Damit die Teile gut ineinander passen, ist es möglich, daß Sie von den zu diesem Zweck vorgesehenen Anpassungspunkten Gebrauch machen und die Randauflagen der runden Teilstücke nach links oder rechts verschieben müssen. Ist dies der Fall, sollte die Randauflage ca. 1,6 cm nach links oder rechts verschoben werden (**Abb. A**), um sicherzustellen, daß der Pfeiler gerade ist und sich in der Mitte des länglichen Loches der Randauflage befindet. (Siehe Schritt 57). Die Randauflage mit dem EZ-Locksystem an ihrem Platz festschrauben (**Abb. B**). Diesen Arbeitsgang wiederholen, um die Installation der Randauflagen fertigzustellen.

Para que se possam ajustar as peças de forma adequada, é provável que tenha de utilizar os pontos de ajustamento, postos à sua disposição para esse efeito, e deslocar os parapeitos da secção redonda ou para a esquerda ou para a direita. Neste caso, preveja uma deslocação de cerca de 1,6 cm, quer seja para a esquerda ou para a direita (**ilustração A**) para ter a certeza que a coluna está ao nível e bem colocada, exactamente ao centro oval do parapeito. Veja a etapa 57. Aparafuse o parapeito que já está colocado com o EZ-Lock (**ilustração B**). Repita estas operações até completar a instalação dos parapeitos.

	2,87 x 4,95 m 9'5" x 16'3"	3,66 x 5,93 m 12' x 19'5½"	3,66 x 7,11 m 12' x 23'4"	4,57 x 6,88 m 15" x 22' 7"	4,57 x 8,00 m 15' x 26'4"	4,57 x 9,14 m 15' x 30'	5,49 x 10,16 m 18' x 33'4"
E-Z Lock	11	13	15	15	17	19	21

Atrium

**A**

Si vous avez acheté une piscine Atrium, il vous reste à installer le joint de margelle. Le joint de margelle s'emboîte sur le « E-Z Lock » par l'entremise de trois crochets situés sur la face interne du joint de margelle. Le joint de margelle s'emboîtera ainsi autour du E-Z Lock.

L'installation se fait en 2 étapes tel que démontré ci-dessus. **A)** Aligner de l'intérieur vers l'extérieur. **B)** Pour encliqueter, agripper le joint en le tirant vers l'extérieur tout en poussant simultanément le poteau.

Attention: Une pression excessive risque d'endommager cette pièce.

Si ha comprado una piscina Atrium, le faltará instalar la junta de asiento. Ésta se encaja en la pieza "E-Z Lock" por medio de tres ganchos situados en la cara interior de la junta de asiento. De esta manera, la junta encajará alrededor de la pieza "E-Z Lock".

La instalación se efectúa en dos etapas, como se demuestra en las ilustraciones. **A)** Alineación desde el interior al exterior. **B)** Para encajar la junta, agárrela y tire hacia el exterior empujando simultáneamente el poste.

Cuidado: Si se ejerce demasiada presión puede dañarse esta pieza.

Se comprou uma piscina Atrium, resta-lhe instalar a junta de remate. A junta de remate encaixa sobre o « E-Z Lock » através de três ganchos colocados sobre a face interna da junta de remate. A junta de remate encaixa-se desta forma à volta do E-Z Lock.

A instalação faz-se em duas etapas, tal como demonstramos acima. **A)** Alinhar do interior para o exterior. **B)** Para o encaixar e para que se ouça um clique, agarre na junta e puxe-a para a parte exterior, puxando também simultaneamente a coluna.

Atenção: Uma pressão excessiva pode estragar esta peça.

B

If you have purchased an Atrium pool, you must now install the ledge covers. The ledge cover clips onto the EZ-Lock. Apply a downward pressure on the cap until it clips around the EZ-Lock.

Installation is performed in 2 steps as per demonstration above. **A)** Align from the inside to the outside. **B)** Clip the ledge cover to the EZ lock by grabbing and pulling it toward the outside of the pool while simultaneously pushing the upright toward the inside.

Important: Excessive pressure may damage this part.

Se avete comperato una piscina Atrium, non vi resta altro che installare il coprigiunto. Quest'ultimo va incastrata sul "E-Z Lock" per mezzo di tre ganci situati dal lato interno il coprigiunto. Il coprigiunto andrà quindi a incastrarsi intorno all'E-Z Lock.

L'installazione viene effettuata in due tappe, come illustrato nelle immagini. **A)** Allineare dall'interno verso l'esterno. **B)** Per incastrare il coprigiunto, aggrapparle quest'ultimo sulla sede prevista sul bordo tirandolo verso l'esterno e spingende simultaneamente il montante.

Attenzione: Un'eccessiva pressione rischia di danneggiare il componente.

Posiadacze modelu Atrium muszą teraz zamontować pokrywę cembrowiny. Pokrywę przymocowuje się przy pomocy systemu EZ-Lock, naciskając pokrywę w dół aż zapnie się ona wokół zamka EZ-Lock.

Jak pokazano powyżej, montaż przeprowadza się w dwóch etapach. **A)** Równo ustawić od wewnątrz i na zewnątrz. **B)** Przymocować pokrywę cembrowiny do zamka EZ przytrzymując ją ciągnięciem na zewnątrz basenu i popychając równocześnie słupki do wewnątrz.

Uwaga: Użycie nadmiernej siły może spowodować uszkodzenie tej części.

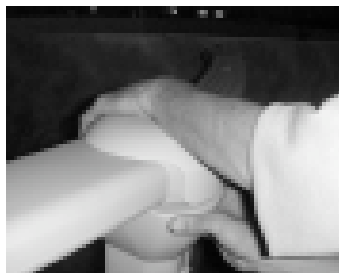
C

Haben Sie ein Atrium-Schwimmbecken erworben, muss nun die Randkappe angebracht werden. Die Randkappe auf dem EZ-Lock festklemmen. Dazu die Randkappe nach unten drücken, bis sie um das EZ-Lock herum einrastet.

Den Aufbau in 2 Schritten, gemäß der obigen Abbildung ausführen. **A)** Die Angleichung von der Innenseite zur Außenseite hin vornehmen. **B)** Die Randkappe auf dem EZ-Lock festklemmen. Dazu die Kappe festhalten und zur Beckenaußenseite ziehen. Gleichzeitig den Pfeiler nach innen schieben.

Wichtig: Nicht zu stark aufdrücken, sonst kann das Teil beschädigt werden.

Als u een zwembad van het model Atrium heeft aangeschaft, moet u nu nog de afsluitkappen aanbrengen. Een afsluitkap kan worden vastgeklikt op een EZ-Lock dankzij de drie haakjes die zich aan de binnenkant van elke afsluitkap bevinden. Door een neenwaartse druk op de kap uit te oefenen, klikt u deze op de EZ-Lock vast.

Zoals u op de foto's hierboven kunt zien, gebeurt het aanbrengen in twee stappen. **A)** Leg de kap met een van binnen naar buiten gerichte beweging op zijn plaats. **B)** Pak de kap vast en oefen er een naar buiten gerichte kracht op uit, terwijl u er tegelijkertijd de staander in vastdrukt.

Belangrijk: Bovenmatige krachtsuitoefening kan leiden tot beschadiging van het onderdeel.

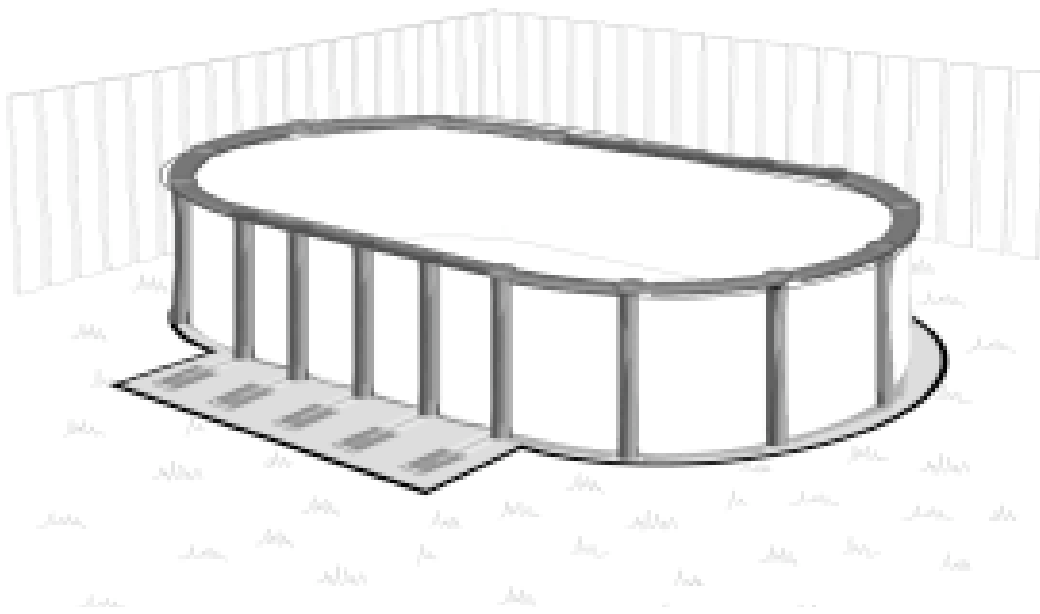

Sortez de la piscine avec précaution le boyau de l'aspirateur. Commencez à remplir votre piscine d'eau. Assurez-vous d'éliminer tous les plis du liner dans le fond de la piscine avant que le niveau d'eau soit trop élevé. Pendant qu'elle se remplit, retirez les clous qui tiennent les rails en place.

L'installation de votre piscine est maintenant terminée. Il ne vous reste que l'installation du système de filtration, de l'écumoire (skimmer) et de la buse de refoulement. Référez-vous aux notices d'installation fournies avec ces produits.

IMPÉRATIF: Avant toutes perforations du liner, remplissez la piscine de 60 cm (24") d'eau de sorte que le liner soit bien tendu. Lorsque vous remplissez la piscine, faites-le en utilisant d'abord un boyau d'arrosage, jusqu'à ce qu'il y ait 30 cm (12") d'eau dans la piscine. La toile s'étirera ainsi graduellement. Vous pourrez ensuite utiliser un débit plus grand pour terminer le remplissage.

Apagar la aspiradora y sacarla con cuidado de la piscina. Comenzar a llenar la piscina de agua. Elimine todos los pliegues del revestimiento en el fondo de la piscina antes de que el nivel de agua sea demasiado alto. Mientras se llena, retirar los clavos que mantienen en su lugar las canaletas.

Ahora la piscina está completamente terminada. Pero hay que instalar el filtro y la bomba, el depurador y la entrada del agua. Al respecto, sírvase consultar las guías correspondientes a dichos artefactos.

IMPORTANTE: Antes de cualquier perforación en el revestimiento interior, llene la piscina de agua hasta una altura de 60 cm (24 pulgadas), de manera que el revestimiento interior se estire bien. Al llenar la piscina, emplee primero una manguera de regar hasta alcanzar una altura de 30 cm (12 pulgadas). De este modo el revestimiento se estirará paulatinamente. Luego se podrá terminar de llenar utilizando un caudal de agua mayor.

Retire, com precaução, o tubo do aspirador de dentro da piscina. Comece a encher a piscina de água. Zorg ervoor dat alle plooiën in de folie op de bodem van het zwembad zijn gladgestreken voordat het water te hoog komt te staan. Enquanto a piscina está a encher vá retirando os pregos que mantêm as calhas no sítio.

A partir de agora a instalação da sua piscina está terminada. Só lhe falta fazer a instalação do sistema de filtragem, do captador de detritos flutuantes (escumador) e do tubo para o refluxo das águas. Consulte os manuais de instalação que são fornecidos com os produtos.

IMPORTANTÍSSIMO: Antes de fazer qualquer perfuração na tela, encha a piscina com 60 cm de água, para que a tela fique bem esticada. Para encher a piscina, utilize primeiro uma mangueira de água até atingir, dentro da piscina, cerca de 30 cm de água. Enchendo desta forma a piscina a tela vai-se esticando gradualmente. Depois, já pode utilizar um débito de água maior para acabar de encher.

Carefully remove the hose of the vacuum cleaner from the pool. Begin filling your pool with water. Make sure you remove any creases from the liner in the bottom of the pool before the water level gets too high. While it is filling, remove the nails that were holding the wall channels in place.

Your pool is now installed. You must now install the filter and pump, the skimmer and water return inlet. Please refer to the installation guides supplied with these products.

IMPORTANT: Before making any openings in the liner, fill the pool with 60 cm (24") of water to stretch the liner fully. When filling your pool, begin with a garden hose until there is about 30 cm (12") of water in the pool. This will allow the liner to stretch gradually. You can then use a heavier flow to finish filling.

Spegner l'aspiratore e tirarlo fuori dalla piscina con cautela. Iniziare a riempire d'acqua la piscina. Assicurarsi di eliminare tutte le pieghe della il liner vinilico nel fondo della piscina prima che il livello dell'acqua sia troppo elevato. Mentre si sta riempiendo, togliere i chiodi che trattengono i binari.

L'installazione della piscina è ora completata. Resta solo da installare il sistema di filtrazione, lo skimmer, la tubazione dello skimmer e della bocchetta dell'acqua. Consultare i manuali d'installazione forniti con questi articoli.

INDISPENSABILE: Prima di effettuare qualsiasi perforazione nel liner vinilico, riempire la piscina con 60 cm (24") d'acqua in modo da stendere bene il liner vinilico. Iniziare a riempire la piscina usando prima un tubo d'innaffiamento, finché il livello dell'acqua non arrivi a 30 cm (12"). Questo permetterà al liner vinilico di stendersi gradualmente. A partire da quel momento si potrà aumentare il flusso dell'acqua per finire di riempire la piscina.

Wyłącz odkurzacz i ostrożnie wyciągnij go z basenu, a następnie zacznij napełniać basen wodą. Nieleży usunąć wszelkie fałdy wykładziny na dnie basenu zanim poziom wody będzie za wysoki. Podczas napełniania należy przytrzymywać kolki mocujące szyny.

Instalacja basenu jest zakończona. Pozostaje teraz zamontować filtr, pompę, odstożnik i dyszę przelewu wody. Opis instalacji załączony jest do produktu.

UWAGA: Przed wykonaniem jakichkolwiek otworów w wykładzinie należy napełnić basen do poziomu 60 cm w celu całkowitego wygładzenia wykładziny. Podczas napełniania basenu należy na początku użyć ogrodowego węża, aż doosiągnięcia poziomu wody 30 cm. Pozwoli to na stopniowe wygładzenie wykładziny. Później można użyć silniejszego strumienia wody.

Den Staubsauger abstellen und vorsichtig aus dem Becken nehmen. Dann anfangen, das Becken mit Wasser zu füllen. Zorg ervoor dat alle plooiën in de folie op de bodem van het zwembad zijn gladgestreken voordat het water te hoog komt te staan. Während es sich füllt, die Nägel, die die Schienen in Position gehalten haben, herausziehen. Ihr Schwimmbecken ist nun gebrauchsfertig. Es fehlen nur noch Filter, Pumpe, Schmutzfänger und Wassereinlaß. Bitte die entsprechenden Anleitungen dazu einsehen.

SEHR WICHTIG: Vor dem Anbringen jeglicher Öffnung in der Hülle des Beckens 60 cm hoch mit Wasser füllen, so dass sich die Hülle vollständig dehnt. Zunächst mit einem Gartenschlauch Wasser einlassen, bis das Wasser im Becken ungefähr 30 cm hoch ist. Die Hülle wird so allmählich gedehnt. Anschließend kann ein stärkerer Wasserdruk benutzt werden, um die Füllung des Beckens zu beenden.

Desligue o aspirador e retire-o com muito cuidado. Comece a enchê-la de água. Verifique bem se, no fundo da piscina, todas as pregas da tela (forro) foram eliminadas, isto antes do nível da água atingir o nível máximo. Enquanto a piscina estiver a encher, vá retirando os pregos que estão a segurar as calhas (trilhos) nos seus lugares.

A sua piscina está agora completamente instalada. Falta-lhe somente instalar o sistema de filtragem, o captador de detritos (depurador) e o tubo de retorno de água. Consulte o manual de instalação destes produtos.

LET OP: Voordat u gaten in de voering gaat aanbrengen, moet u het bassin met 60 cm water vullen, zodat de voering goed gespannen komt te staan. Begin het vullen met een tuinslang totdat er ongeveer 30 cm water in het zwembad staat. De voering kan dan langzaam uitrekken. U kunt vervolgens een sterkere straal gebruiken om het bassin verder.

Annexe A

Conseils de sécurité

La sécurité de vos enfants ne dépend que de vous ! Le risque est maximum lorsque les enfants ont moins de 5 ans. L'accident n'arrive pas qu'aux autres ! Soyez prêt à y faire face !

SURVEILLEZ ET AGISSEZ :

- La surveillance des enfants doit être rapprochée et constante ;
- Désignez un seul responsable de sécurité ;
- Renforcez la surveillance lorsqu'il y a plusieurs utilisateurs dans la piscine ;
- Imposez un équipement personnel de flotaison (personne ne sachant pas nager) ;
- Apprenez à nager à vos enfants dès que possible ;
- Mouillez nuque, bras et jambes avant d'entrer dans l'eau ;
- Apprenez les gestes qui sauvent et surtout ceux spécifiques aux enfants ;
- Interdisez le plongeon et les sauts ;
- Interdisez la course et les jeux vifs aux abords de la piscine ;
- N'autorisez pas l'accès à la piscine sans gilet ou brassière pour un enfant ne sachant pas bien nager et non accompagné dans l'eau ;
- Ne laissez pas de jouets à proximité et dans le bassin qui n'est pas surveillé ;
- Maintenez en permanence une eau limpide et saine ;
- Stockez les produits de traitement d'eau hors de la portée des enfants.

PRÉVOYEZ :

- Téléphone accessible près du bassin pour ne pas laisser vos enfants sans surveillance quand vous téléphonez ;
- Bouée et perche à proximité du bassin.

PAR AILLEUR, CERTAINS ÉQUIPEMENTS PEUVENT CONTRIBUER À LA SÉCURITÉ mais ils ne remplacent en aucun cas une surveillance rapprochée :

- Barrière de protection dont le portail sera constamment maintenu fermé (par exemple une haie ne peut être considérée comme une barrière) ;
- Couverture de protection manuelle et automatique correctement mise en place et fixée ;
- Détecteur électronique de passage ou de chute, en service et opérationnel.

EN CAS D'ACCIDENT :

- Sortez l'enfant de l'eau le plus rapidement possible ;
- Appelez immédiatement du secours et suivez les conseils qui vous seront donnés ;
- Remplacez les habits mouillés par des couvertures chaudes ;
- Mémorisez et affichez près de la piscine les numéros de premiers secours.

Annexe A

Child Safety Instructions

Child safety depends on you. The risk level is the highest when children are younger than 5 years old. Accidents don't happen only to others. You must be ready to deal with them when they occur!

WATCH AND SUPERVISE ALL CHILDREN IN AND AROUND THE POOL:

- You must keep a close and continual watch on all children. Designate a single person to be responsible for their safety. Recruit more attendants as needed;
- Make flotation devices mandatory for non-swimmers. Allow non-swimmers access to the pool only when wearing a properly fitting lifejacket or water wings;
- Teach your children how to swim at the earliest age possible;
- Wet the back of the neck, arms and legs of each child before they enter the pool;
- Teach adults and older children how to execute lifesaving maneuvers, especially those necessary for saving children;
- Prohibit all diving and jumping into the pool;
- Prohibit running near the edge of the pool and rowdy games in the pool;
- Do not leave toys lying in or near pool; a non-swimmer may fall into the water trying to retrieve a toy.
- Keep the water warm and clean;
- Keep water treatment chemicals out of the reach of children;
- Position all filtration equipment, chairs and other objects at least 3 feet away from the pool wall so children cannot climb them and access the pool. Also, remove or disable the pool ladder when the pool is not in use.

THINK AHEAD:

- Keep a telephone accessible and near the pool, so that you will not leave your children unattended when you are on the phone;
- Keep a life preserver and a shepherd's pole near the pool.

Although some equipment can help raise the level of safety, NO AMOUNT OF EQUIPMENT CAN REPLACE THE NEED TO CONSTANTLY WATCH ALL CHILDREN!:

- Keep a safety fence around your pool, and keep the gate closed all the time. Remember hedges and non-permanent objects cannot be considered part of a barrier or fence;
- Keep manual and automatic protective covers correctly in place and attached;
- Keep electronic movement or fall detectors in service and operational.

IN CASE OF AN ACCIDENT:

- Take the child out of the water as quickly as possible;
- Call for help immediately and follow the instructions given to you;
- Replace wet clothes with warm blankets;
- Memorize first aid numbers and post them near the pool.

• Imprimé au Canada • Printed in Canada • Gedrukt in Kanada • Inpreso in Canada
• Stampato in Canada • Impresso no Canada • Gedrukt in Canada • Wydrukowano w Kanadzie

© Copyright 2007
V31039- rév. 02/07