

MAŠINE I ALATI ZA OBRADU CEVI

AKCIJA

A/2023 važi do 30.06.2023

REMS

for Professionals

CONNECTED



NOVITET

REMS Akku-Press 22 V ACC Connected

Sa funkcionalnošću „Connected“ preko Wi-Fi standarda za bežični prenos i OLED ekranom
Pogledajte str. 25

**Interaktivni
prospekt.**

Za detaljne podatke
o proizvodu skenirajte
sliku proizvoda REMS
aplikacijom.



**REMS Multi-Push – samo jedan uređaj
s više od 10 automatskih programa
za ispiranje i ispitivanje pod pritiskom.
Patent EP 2 816 231!**

Neprestano nadgledanje procesa.
Protokoliranje.
USB priključak.

Patent EP 2 816 231
Patent EP 2 954 960

EN 806-4
ZVSHK¹⁾
DVGW²⁾



Nemački kvalitetni proizvod

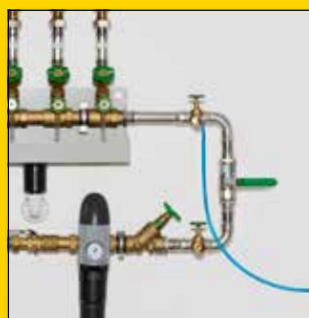

Ispitivanje pod pritiskom uz kompresovan
vazduh (SL/SLW)



Ispitivanje pod pritiskom uz pomoć vode
(SLW)

REMS Multi-Push SL Komplett

Elektronska jedinica za ispiranje i ispitivanje pod pritiskom pomoću kompresora bez ulja. Za ispiranje vodom ili mešavinom vode i vazduha, dezinfekciju, čišćenje, konzervaciju cevovodnih sistema, npr. odmujavanje, čišćenje i konzerviranje radijatorskih sistema i sistema površinskog grejanja, ispiranje i dezinfekciju instalacija vode za piće, za ispitivanje cevovodnih sistema pod pritiskom i ispitivanje posuda komprimovanim vazduhom, kao pneumatska pumpa za regulisano punjenje svih vrsta posuda komprimovanim vazduhom, $p \leq 0,8 \text{ MPa}/8 \text{ bar}/116 \text{ psi}$, i za rad pneumatskog alata $\leq 230 \text{ NI}/\text{min}$. Jedinica za unos i upravljanje. Klipni kompresor sa pogonskom ručicom, kondenzatorski motor od 230V, 50Hz, 1500W. Prekidač za zaštitu korisnika (PRCD). Pokretno postolje od čeličnih cevi. Zatvarači za ulaze i izlaze za vodu uređaja REMS Multi-Push. 2 kom. usisnih/potisnih creva $\varnothing 1"$, sa umetkom od tkanine, dužine 1,5 m, sa navojnim spojevima creva 1", sa zatvaračima. 1 kom. pneumatskog creva $\varnothing 8 \text{ mm}$, dužine 1,5 m, sa brzom spojnicom DN 5 i navojnim spojem creva G $\frac{1}{2}"$, za ispitivanje pod pritiskom uz pomoć komprimovanog vazduha. Spojno crevo kompresora/priključaka za vodu, dužine 0,6 m, sa brzom spojnicom DN 7,2 i navojnim spojem creva 1", dvostruka nazuvica 1", za izduvanje zaostale vode iz uređaja REMS Multi-Push i usisnih/potisnih creva po završetku radova. Bez jedinice za dezinfekciju, bez jedinice za čišćenje i konzervaciju. U kartonskoj kutiji.
Art. br. 115610 R220 Din. 368 400,-

Din. **333 699,-**

REMS Multi-Push SLW Komplett

Kao REMS Multi-Push SL komplet, br. art. 115610, dodatno sa hidro-pneumatskom pumpom za vodu za hidrostatsko ispitivanje instalacija vode za piće pod pritiskom uz pomoć vode u skladu sa standardom EN 806-4:2010, postupkom ispitivanja A, B ili C, odnosno postupkom ispitivanja B, modifikovano kao i za ispitivanje drugih cevovodnih sistema i rezervoara pod pritiskom uz pomoć vode. 1 visokopritisno crevo $\varnothing \frac{1}{2}"$, dužine 1,5 m, sa navojnim spojevima od $\frac{1}{2}"$, sa zatvaračima. U kartonskoj kutiji.
Art. br. 115611 R220 Din. 475 400,-

Din. **429 639,-**

¹⁾ Ispitivanje nepropusnosti instalacija vode za piće komprimovanim vazduhom u skladu sa podsetnikom „Ispitivanje nepropusnosti instalacija vode za piće“ (januar 2011.) nemačkog udruženja ZVSHK. Dezinfekcija instalacija vode za piće u skladu sa standardom EN 806-4:2010 i prema podsetniku „Ispiranje, dezinfekcija i puštanje u rad instalacija vode za piće“ (avgust 2014.) nemačkog udruženja ZVSHK.
²⁾ Ispitivanje nepropusnosti gasnih instalacija komprimovanim vazduhom prema tehničkom pravilu "DVGW-TRGI 2018, Tehnička pravila za gasne instalacije – DVGW Radni list G 600" Nemačkog saveza za vodu i gas DVGW



REMS Calc-Push – efikasna električna dekalifikacija.

Visok učinak pumpanja. 3-smerna ručica za promenu smera protoka, sa nultim položajem.

Korisna zapremina rezervoara: 21 l
Učinak pumpanja: $\leq 30 \text{ l}/\text{min}$
Pritisak pumpanja: $\leq 0,1 \text{ MPa}/1,0 \text{ bar}/15 \text{ psi}$
Visina pumpanja: $\leq 10 \text{ m}$
Temperatura rastvora za dekalifikaciju: $\leq 50^\circ\text{C}$

REMS Calc-Push

Električna pumpa za efikasnu dekalifikaciju cevovoda i rezervoara, npr. protočnih i akumulacionih bojlera, rezervoara tople i hladne vode, izmenjivača toplotne, grejnih i rashladnih instalacija. Učinak pumpanja $\leq 30 \text{ l}/\text{min}$, korisna zapremina rezervoara 21 l. pumpna jedinica sa kondenzatorskim motorom od 230V, 50 Hz, 165 W. pritisak pumpanja $\leq 0,1 \text{ MPa}/1,0 \text{ bar}/15 \text{ psi}$. Visina pumpanja $\leq 10 \text{ m}$. 2 fleksibilna tekstilna PVC creva od $\frac{1}{2}"$, dužine 2,3 m, sa navojnim spojem creva sa unutrašnjim navojem Rp $\frac{1}{2}"$ i zatvaračima. 2 dvostruke nazuvice $\frac{3}{8}" - \frac{1}{2}"$, 2 dvostruke nazuvice $\frac{1}{2}" - \frac{3}{4}"$. U kartonskoj kutiji.
Art. br. 115900 R220 Din. 98 280,-

Din. **78 474,-**

REMS Multi-Push S – ispiranje vodom ili mešavinom vode i vazduha. Jednostavno prebacivanje dovoda vazduha tokom postupka ispiranja pri odmuljavanju. Neprekidni nadzor procesa. Vođenje zapisnika. USB interfejs.



Nemački kvalitetni proizvod



Ispiranje sistema radijatora i površinskog grejanja (S/SL/SLW)

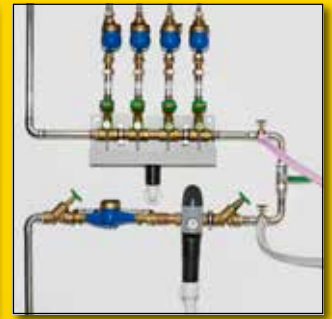

Ispiranje instalacija vode za piće (S/SL/SLW)

Patent EP 2 954 960

REMS Multi-Push S Komplet

Elektronska jedinica za ispiranje sa bezuljnim kompresorom. Za ispiranje vodom ili mešavinom vode i vazduha, dezinfekciju, čišćenje, konzervaciju cevovodnih sistema, npr. odmuljavanje, čišćenje i konzervaciju sistema radijatora i površinskog grejanja, ispiranje i dezinfekciju instalacija vode za piće kao, i za rad pneumatskog alata ≤ 230 NI/min. Jedinica za unos i upravljanje. Klipni kompresor sa pogonskom ručicom, kondenzatorski motor od 230 V, 50 Hz, 1500 W. Prekidač za zaštitu korisnika (PRCD). Pokretno postolje od čeličnih cevi. Zatvarači za ulaze i izlaze za vodu uređaja REMS Multi-Push S. 2 kom. usisnih/potisnih creva Ø 1", sa umetkom od tkanine, dužine 1,5 m, sa navojnim spojevima creva 1", sa zatvaračima. Spojno crevo kompresora/priključaka za vodu, dužine 0,6 m, sa brzom spojnicom DN 7,2 i navojnim spojem creva 1", dvostruka nazuvica 1", za izduvanje zaoštale vode iz uređaja REMS Multi-Push S i usisnih/potisnih creva po završetku radova. Bez jedinice za dezinfekciju, bez jedinice za čišćenje i konzervaciju. U kartonskoj kutiji. Art. br. 115810 R220 Din. 294 000,-

Din. **265 434,-**

Obojeni aktivni sastojci za kontrolu punjenja i ispiranja!



Početni komplet TW-H za dezinfekciju, čišćenje i konzervaciju

Aktivne supstance za dezinfekciju, čišćenje i konzervaciju su različite boje. Različite boje omogućuju da se prati da li se aktivne supstance kompletno dovode odnosno opet ispiraju.

Početni Komplet TW

Za dezinfekciju instalacija pijaće vode.
1 REMS V-Jet TW, 2 REMS Peroxi Color
Art. br. 115852 R Din. 55 480,-

Din. **35 916,-**

Početni Komplet H

Za čišćenje i očuvanje radijatorskih i površinskih sistema grejanja.
1 REMS V-Jet H, 2 REMS CleanH, 2 REMS NoCor
Art. br. 115853 R Din. 64 090,-

Din. **41 082,-**

REMS Pull-Push – Brzo odstranite začepljenje.

Visoka prednja sila pritiska, podesive ručke. Optimalno prilagođavano za čišćenje pomoću 2 manžeta: kraća manžeta namjanjena je za sudopere kadu, duža za wc.



REMS Pull-Push

Uređaja za usisavanje i čišćenje, brzo otklanjanje začepljenja. Sa kratkim i dugim manžetama. U kartonskoj kutiji. Art. br. 170300 R Din. 15 870,-

Din. **13 899,-**

REMS E-Push 2 – električno punjenje i provera.

Visokopritisno crevo sa umetkom od tkanine sprečava pogrešne rezultate merenja.

Usisno crevo sa usisnim filterom.

Klipna pumpa visokog učinka.

Visok transportni učinak od 7 l/min.

Podesivo ograničenje pritiska.



Do 60 bara. 1300 W.
Sa samostalnim usisavanjem.

REMS E-Push 2

Električna pumpa za proveru pritiska sa manometrom za ispitivanje pritiska i nepropusnosti cevovodnih sistema i rezervoara, do 6MPa/60 bar/870 psi, sa podesivim ograničenjem pritiska. Pumpni agregat sa kondenzatorskim motorom 230 V, 50 Hz, 1300 W. 1,5 m usisnog creva sa priključkom od ½". 1,5 m visokopritisnog creva sa priključkom od ½". Nepovratni ventil. U kartonskoj kutiji. Art. br. 115500 R220 Din. 111 900,-

Din. **99 261,-**

REMS Push – pouzdano nepropusno.

Udarni klip od mesinga



Zapremina rezervoara 12 l
do 60 bara

REMS Push

Ručna pumpa za proveru pritiska sa manometrom, $p \leq 6 \text{ MPa}/60 \text{ bar}/870 \text{ psi}$, za proveru pritiska i nepropusnosti sistema cevovoda i rezervoara, do $6 \text{ MPa}/60 \text{ bar}/870 \text{ psi}$. Rezervoar od čeličnog lima otporan na koroziju i presvučen prahom, kapaciteta 12 l. 1,5 m visokopritisnog creva sa priključkom od $\frac{1}{2}$ ". U kartonskoj kutiji.

Art. br. 115000 R Din. 32 970,-

Din. **27 675,-**



Rezervoar od nerđajućeg čelika

REMS Push INOX

Ručna pumpa za proveru pritiska sa manometrom, $p \leq 6 \text{ MPa}/60 \text{ bar}/870 \text{ psi}$, za proveru pritiska i nepropusnosti sistema cevovoda i rezervoara, do $6 \text{ MPa}/60 \text{ bar}/870 \text{ psi}$. Rezervoar od nerđajućeg čelika kapaciteta 12 l. 1,5 m visokopritisnog creva sa priključkom od $\frac{1}{2}$ ". U kartonskoj kutiji.

Art. br. 115001 R Din. 42 440,-

Din. **37 392,-**

REMS Solar-Push – punjenje, ispiranje i ventilacija u jednom zahvatu. Sa samostalnim usisavanjem. Visok transportni učinak. Idealno za solarna postrojenja, geotermalne sisteme i sisteme podnog grejanja.

Lako se čisti i lako puni putem posebno velikog otvora na plastičnoj posudi.

Dve praktične ručke za jednostavno nošenje plastične posude.



Nemački kvalitetni proizvod



REMS Solar-Push K 60

Električna jedinica za jednostavno i brzo punjenje, ispiranje i ventilaciju zatvorenih sistema. Protočna količina $\leq 36 \text{ l/min}$, zapremina rezervoara 30 l. Sa centrifugalnom pumpom, otporna na temperature pri trajnom opterećenju $\leq 60^\circ\text{C}$. Pritisak dizanja $\leq 0,55 \text{ MPa}/5,5 \text{ bar}/80 \text{ psi}$. Kondenzatorski motor 230 V, 50 Hz, 940 W. Dva fleksibilna, prozirna creva od tkanine obložena PVC-om $\frac{1}{2}$ " T60, svako po 3 m dugo, otporna na temperature $\leq 60^\circ\text{C}$. Na stabilnom postolju od čeličnih cevi sa točkovima ispunjenim vazduhom. U kartonskoj kutiji.

Art. br. 115312 R220 Din. 110 600,-

Din. **90 405,-**

REMS Solar-Push I 80

Električna jedinica za punjenje i ispiranje za jednostavno i brzo punjenje, ispiranje i ispuštanje vazduha zatvorenih sistema. Količina pumpanog medija $\leq 27 \text{ l/min}$, volumen spremnika 30 l. Sa rotorskom pumpom, otporan na temperaturu pri trajnom opterećenju $\leq 80^\circ\text{C}$. Radni pritisak $\leq 0,65 \text{ MPa}/6,5 \text{ bar}/94 \text{ psi}$. Kondenzatorski motor 230 V, 50 Hz, 1000 W. Sigurnosni ventil za otpuštanje pritiska. 2 komada fleksibilnih EPDM tankih creva $\frac{1}{2}$ " T 100, po 3 m dužine, otporni na temperature $\leq 100^\circ\text{C}$. Na stabilnom postolju od čeličnih cevi sa točkovima ispunjenim vazduhom. U kartonskoj kutiji.

Art. br. 115311 R220 Din. 135 200,-

Din. **105 165,-**



Fini filter sa finom filterskom vrećicom 70 μm

sastoji se iz navojnog poklopca sa priključkom povratnog toka za povratni vod sa priključkom $\frac{3}{4}$ ", adaptera, 1 fine filterske vrećice 70 μm , za ispiranje podnih i zidnih površinskih grejnih sistema i uklanjanje mulja.

Art. br. 115220

Din. **12 430,-**

Fini filter sa finim filterskim uloškom 90 μm

može se prati, sa velikom posudom za prljavštinu, za povratni vod sa priključkom $\frac{3}{4}$ ", za ispiranje podnih i zidnih površinskih grejnih sistema i uklanjanje mulja.

Art. br. 115323 R

Din. **26 080,-**

Ventil za preusmjeravanje toka

u kompletu sa crevom od tkanine obložena EPDM-om $\frac{1}{2}$ " T100, za ispiranje podnih i zidnih površinskih grejnih sistema i efikasno uklanjanje mulja udarima pritiska pri promeni smera toka

Art. br. 115326 R

Din. **34 570,-**



REMS Cobra – slobodna cev – jednostavno i brzo.

Uređaj za brzo okretanje sa delimičnim spiralama za radne dužine do 70 m. Vrlo učinkoviti lanci za struganje i glodalica do 740 min⁻¹.

Zatvoreno pogonsko vreteno štiti motor i pogon od nečistoće i vode.

Njemački kvalitetni proizvod



REMS Cobra 22 Komplett 16 + 22

Električni uređaj za čišćenje cevi Ø 20–150 mm. Pogonski uređaj sa pogonom zupčastim remenom koji nije potrebno održavati, kondenzatorski motor 230 V, 50 Hz, 750 W, hod u levu i desnu stranu, crevo za vođenje. Prekidač za zaštitu korisnika (PRCD). 5 delimičnih spirala 16 x 2,3 m u korpi za spirale, ravna burgija 16, vretenasta burgija 16, nazubljena lisnata burgija 16/25, klin za odvajanje spirala 16, 5 delimičnih spirala 22 x 4,5 m u korpi za spirale, ravna burgija 22, povratna burgija 22, levkasta burgija 22, nazubljena krstasta lisnata burgija 22/35, klin za odvajanje spirala 22/32, 2 para rukavica za vođenje, kutija od čeličnog lima za svaki komplet alata. U kartonskoj kutiji.

Art. br. 172012 R220 Din. 276 800,-

Din. **222 015,-**

REMS Cobra 32 Komplett 22 + 32

Električni uređaj za čišćenje cevi Ø 20–250 mm. Pogonski uređaj sa pogonom zupčastim remenom koji nije potrebno održavati, kondenzatorski motor 230 V, 50 Hz, 1050 W, hod udesno i ulevo, crevo za vođenje. Zaštitni uređaj diferencijalne struje (PRCD). 5 delimičnih spirala 22 x 4,5 m u korpi za spirale, ravna burgija 22, povratna burgija 22, levkasta burgija 22, nazubljena krstasta lisnata burgija 22/35, klin za odvajanje spirala 22/32, 4 delimične spirale 32 x 4,5 m u korpi za spirale, ravna burgija 32, povratna burgija 32, levkasta burgija 32, nazubljena krstasta lisnata burgija 32/45, klin za odvajanje spirala 22/32, 2 para rukavica za vođenje, kutija od čeličnog lima ili kovčeg za svaki komplet alata. U kartonskoj kutiji.

Art. br. 174011R220 Din. 547 400,-

Din. **424 473,-**

Spirala za čišćenje cevi

16 x 2,3 m Art. br. 171200 Din. 8 150,-

Din. **6 950,-**

22 x 4,5 m Art. br. 172200 Din. 12 920,-

Din. **10 886,-**

REMS Mini-Cobra S – Brzo prebacivanje sa spiralnog posmaka i povratnog hoda putem brzog preklapanja čak i pod punim opterećenjem bez promene smera obrtanja motora.



0–950 min⁻¹
600 W, samo 5,2 kg

Nemački kvalitetni proizvod

REMS Mini-Cobra S Komplet

Električni uređaj za čišćenje cevi sa automatskim brzim preklapanjem, za cevi Ø 20–50 (75) mm. Za spirale za čišćenje cevi Ø 8 i 10 mm. Pogonski uređaj sa reduktomom koji nije potrebno održavati, univerzalni motor 230 V, 50–60 Hz, 630 W, hod u levu i desnu stranu izuzetno snažnog momenta pri niskom broju obrtaja, sigurnosni impulsni prekidač. Kontinualna elektronska regulacija broja obrtaja (prekidač za regulaciju povećanja broja obrtaja) od 0 do 950 min⁻¹. Bubaš za spiralnu od plastike ojačane staklenim vlaknima, otporan na udarce. Spirala sa jezgrom Ø 8 mm, dužine 7,5 m. U stabilnoj kutiji od čeličnog lima.

Art. br. 170023 R220 Din. 78 600,-

Din. **64 821,-**

REMS Mini-Cobra – Proveren i praktičan uređaj za brzu primenu kod začepljenja cevi npr. u kuhinji, kupatilu ili sanitarnom čvoru.



Nemački kvalitetni proizvod

REMS Mini-Cobra

Uređaj za čišćenje cevi Ø 20–50 (75) mm, sa ručicom za okretanje i 6-ugaonim zahvatnikom za standardne pogonske uređaje (električne bušilice koje se polako kreću uz kontinualni pogon ili odvijače). Za spirale za čišćenje cevi Ø 6, 8 i 10 mm. Bubaš za spirale od plastike ojačane staklenim vlaknima, otporne na udarce. Brzohodni prihvatnik. Spirala Ø 8 mm, dužine 7,5 m. U kartonskoj kutiji.

Art. br. 170010 R Din. 22 020,-

Din. **19 926,-**



Novitet

0 – 560 min⁻¹
500 W, samo 5,2 kg
Nemački kvalitetni proizvod



REMS Mini-Cobra S 22V VE

Praktičan mobilni baterijski uređaj za čišćenje cevi sa brzim prebacivanjem. Za jednostavno i brzo otklanjanje začepljenja cevi u kuhinjama, kupatilima ili toaletima. Litijum-jonska tehnologija od 22 V. Za baterijski i mrežni pogon.

Patent EP 3 059 022



REMS Mini-Cobra S 22V VE Komplet

Baterijski uređaj za čišćenje cevi sa brzim prebacivanjem, za cevi Ø 20 – 50 (75) mm. Za spirale za čišćenje cevi Ø 8 i 10 mm. Pogonski uređaj sa snažnim, baterijskim motorom bez četkica 21,6 V, 500 W, koji nije potrebno održavati, robusni reduktor, hod ulevuo i udesno izuzetno snažnog momenta pri niskom broju obrtaja, sigurnosni prekidač. Kontinualna elektronska regulacija broja obrtaja (regulator brzine (VE)) od 0 do 560 min⁻¹. Punjiva litijum-jonska baterija od 21,6 V, 2,5 Ah, punjač za brzo punjenje 220 – 240 V, 50 – 60 Hz, 70 W. Bujanj za spiralu od plastike pojačane staklenim vlaknima, otporan na udarce. Spirala Ø 8 mm, sa jezgrom, dužine 7,5 m. U stabilnoj kutiji od čeličnog lima.

Art. br. 170026 R220 Din. 104 500,-

Din. **92 742,-**



Novitet

REMS MiniScope

Mobilan i praktičan endoskop sa kamerom za ekonomičan nadzor i analizu oštećenja teško pristupnih mesta, kao što su šupljine, okna, cevi i ostalo. Za rad na baterije.



Øx2

REMS MiniScope Komplet

Mobilan i praktičan endoskop sa kamerom za ekonomičan nadzor i analizu oštećenja teško pristupnih mesta, kao što su šupljine, okna, cevi i ostalo. Upravljačka jedinica sa 2,3-inčnim TFT-LCD ekranom u boji. 4 AA baterije od 1,5 V, LR6. Kablovski komplet sa kamerom Color 8-1 sa gipkim kablom od 1 m i nasadnim ogledalom, nasadnom kukom i nasadnim magnetom. U stabilnom koferu.

Art. br. 175401 R6 Din. 15 870,-

Din. **13 530,-**



Novitet

REMS CamScope HD

Brilijantne slike i videozapisi šupljina, okana i cevi HD rezolucije (1920 x 1080 piksela). Prorez za MicroSD karticu.



MicroSD USB-C

REMS CamScope HD Komplet

Mobilan i praktičan endoskop sa kamerom za ekonomičan nadzor i analizu oštećenja teško pristupnih mesta, kao što su šupljine, okna, cevi i ostalo. S mogućnošću čuvanja slika i videozapisa HD kvaliteta na MicroSD memorijskoj kartici. Endoskop sa kamerom sa 5-inčnim TFT-LCD ekranom u boji, 4-struki digitalni zum, prorez za MicroSD memorijsku karticu, USB priključak, integrisana punjiva litijum-jonska baterija od 3,7 V, 4,0 Ah. Kablovski komplet sa kamerom Color 8-1 HD sa gipkim kablom od 1 m i nasadnim ogledalom, nasadnom kukom i nasadnim magnetom. MicroSD kartica od 32 GB. USB kabl. U stabilnom koferu.

Art. br. 175400 R4 Din. 28 170,-

Din. **25 830,-**

REMS CamSys – praktični mobilni nadzorni sistem sa kamerom za ekonomičan nadzor i analizu štete.

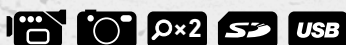
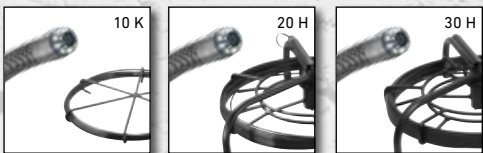

REMS CamSys Komplet S-Color

Elektronski nadzorni sistem sa kamerom za ekonomičan nadzor i analizu štete. S mogućnošću memorisanja slika i videozapisa na SD memorijskoj kartici sa datumom i vremenom. Upravljačka jedinica u mikroprocesorskoj tehnici s 3,5-inčnim TFT LCD ekranom u boji, prorezom za SD karticu, USB priključkom, priključnicom za video izlaz PAL/NTSC i ugrađenom punjivom litijum-polimernom baterijom od 3,7 V i 4,0 Ah, u stabilnom plastičnom kućištu otpornom na udarce i zaštićenom od prskanja vode. Spojni kabl od 2 m od upravljačke jedinice do kablovskog kompleta sa kamerom, ispravljač/punjač od 100–240 V, 50–60 Hz, 15 W, SD kartica od 4 GB, USB kabl, u stabilnom kovčegu. Kablovski komplet sa kamerom S-Color sa specijalnom kamerom u boji, posebno visoke rezolucije Ø 25 mm sa CMOS senzorom za slike i fleksibilnim provlačnim kablom.

REMS CamSys Komplet S-Color 10 K

Vrlo fleksibilni provlačni kabl dužine 10 m i Ø 4,5 mm, s oznakom dužine, u korpi za kablove. Za male prečnike cevi i uska kolena cevi Ø (40) 50–150 mm, kanale, okna, dimnjake i druge šupljine.

Art. br. 175008 R220 Din. 295 200,–

+  Din. **250 920,–**

REMS CamSys Komplet S-Color 20 H

Vrlo fleksibilni provlačni kabl dužine 20 m i Ø 4,5 mm, na dobošu za namotavanje, s elektronskim daljinomerom. Za male prečnike cevi i uska kolena cevi Ø (40) 50–150 mm, kanale, okna, dimnjake i druge šupljine.

Art. br. 175007 R220 Din. 409 600,–

+  Din. **332 469,–**

REMS CamSys Komplet S-Color 30 H

Fleksibilni provlačni kabl dužine 30 m i Ø 5,4 mm, na dobošu za namotavanje, s elektronskim daljinomerom. Za cevi Ø 50–150 mm, kanale, okna, dimnjake i druge šupljine.

Art. br. 175010 R220 Din. 421 800,–

Din. **340 341,–**

REMS CamSys 2 – praktični mobilni nadzorni sistem sa kamerom za ekonomičan nadzor i analizu štete. Snimanje tonskih zapisa. Samonivelišuća kamera. Predajnik za lokalizovanje glave kamere.

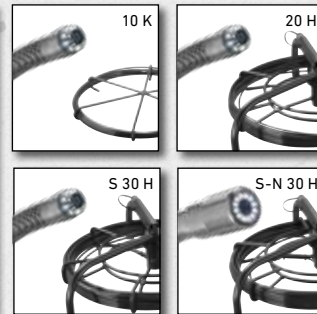

REMS CamSys 2 Komplet S-Color – s mogućnošću snimanja tonskih zapisa.

Elektronski nadzorni sistem sa kamerom za ekonomičan nadzor i analizu štete. S mogućnošću memorisanja slika, videozapisa i govornih zapisa na SD memorijskoj kartici sa datumom i vremenom. Upravljačka jedinica u mikroprocesorskoj tehnici sa 7-inčnim TFT LCD ekranom u boji, priključkom za SD karticu, USB priključkom, priključnicom za video izlaz PAL/NTSC i ugrađenom punjivom litijum-polimernom baterijom od 3,7 V i 7,6 Ah, u stabilnom plastičnom kućištu otpornom na udarce i zaštićenom od prskanja vode, zaštita od odsjaja, stalak. Spojni kabl od 2 m od upravljačke jedinice do kablovskog kompleta sa kamerom, ispravljač/punjač od 100–240 V, 50–60 Hz, 15 W, SD kartica od 4 GB, USB kabl, videokabl, u stabilnom kovčegu. Kablovski komplet sa kamerom S-Color sa specijalnom kamerom u boji, posebno visoke rezolucije sa CMOS senzorom za slike i fleksibilnim provlačnim kablom.

REMS CamSys 2 Komplet S-Color 10 K

Specijalna kamera u boji posebno visoke rezolucije Ø 25 mm, vrlo fleksibilni provlačni kabl dužine 10 m i Ø 4,5 mm, sa oznakom dužine, u korpi za kablove. Za male prečnike cevi i uska kolena cevi Ø (40) 50–150 mm, kanale, okna, dimnjake i druge šupljine.

Art. br. 175301 R220 Din. 361 700,–

+  Din. **310 083,–**

REMS CamSys 2 Komplet S-Color 20 H

Specijalna kamera u boji posebno visoke rezolucije Ø 25 mm, vrlo fleksibilni provlačni kabl dužine 20 m i Ø 4,5 mm, sa oznakom dužine, na dobošu sa elektronskim daljinomerom. Za male prečnike cevi i uska kolena cevi Ø (40) 50–150 mm, kanale, okna, dimnjake i druge šupljine.

Art. br. 175302 R220 Din. 476 100,–

+   Din. **396 798,–**

REMS CamSys 2 Komplet S-Color S 30 H

Specijalna kamera u boji posebno visoke rezolucije Ø 25 mm, predajnik od 33 kHz za lokalizovanje glave kamere, fleksibilni provlačni kabl dužine 30 m i Ø 5,4 mm, na dobošu sa elektronskim daljinomerom. Za cevi Ø 50–150 mm, kanale, okna, dimnjake i druge šupljine.

Art. br. 175303 R220
Din. 500 700,–

+    Din. **429 147,–**

REMS CamSys 2 Komplet S-Color S-N 30 H

Specijalna samonivelišuća kamera u boji posebno visoke rezolucije Ø 33 mm, predajnik od 33 kHz za lokalizovanje glave kamere, fleksibilni provlačni kabl dužine 30 m i Ø 5,4 mm, na dobošu sa elektronskim daljinomerom. Za cevi Ø 70–150 mm, kanale, okna, dimnjake i druge šupljine.

Art. br. 175304 R220 Din. 543 700,–

+    Din. **458 667,–**

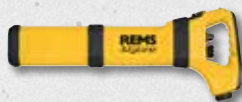

REMS Explorer

lokalizator za određivanje položaja glave kamere sa odašiljačem od 33 kHz.

Art. br. 175312 R

Din. **235 600,–**



-20%

REMS listovi testere

Za REMS Puma VE, Cat VE, Tiger/VE/SR, Cat 22V VE, Tiger 22V VE i odgovarajuće uredaje drugih proizvođača



Listovi testere za testiranje različitih materijala slobodnom rukom. Promenljiv korak zubaca (kombinovani zupci) za brz i precizan rez, čak i prilikom testiranja mešoviti materijala (drvo/metal). Fleksibilni listovi testere omogućuju i testiranje u ravni sa zidom.

REMS Puma VE – snažna univerzalna testera sa antivibracionim sistemom. Brza bezaltna zamena listova testere. Podesiv oslonac.

List testere može da se okrene za 180°.



1300 W – 3,8 kg



REMS Puma VE Komplet

Električna univerzalna ubodna testera sa varijabilnom elektronikom (VE) za testiranje slobodnom rukom, sa antivibracionim sistemom. Pogonski uređaj sa nahrapavljenom drškom, s pogonskom ručicom nije potrebno održavati, snažnim univerzalnim motorom od 230 V, 50–60 Hz, 1300 W, sigurnosnim impulsnim prekidačem, priključnim kablom od 4 m. Kontinualna elektronska regulacija brzine (uz pomoć prekidača) od 0 do 2800 min⁻¹. Hod od 30 mm. Držač lista testere sa sistemom za brzu zamenu. Podesiv oslonac. Šestostrani zatični ključ. 1 kom. REMS list testere 210-1,8/2,5. U stabilnoj kutiji od čeličnog lima.

Art. br. 560023 R220 Din. 43 790,-

Din. **33 825,-**

REMS Tiger – ubodna testera za cevi

Držač za vođenje za 400 % veću snagu testiranja



REMS Tiger
1050 W – samo 3 kg
Nemački kvalitetni proizvod



Info



REMS Tiger SR
1400 W – 3,1 kg
Nemački kvalitetni proizvod



Info



REMS Tiger VE
1050 W – samo 3 kg
Nemački kvalitetni proizvod



Info

REMS 22V/
LI-ION TECHNOLOGY
9,0 Ah

REMS Tiger 22V VE
500 W – samo 3,4 kg
Nemački kvalitetni proizvod



Info



Naziv		Art. br.	Din.	Akcija Din.
REMS Tiger Komplet U stabilnoj kutiji od čeličnog lima.	Električna ubodna testera za lako, brzo, pravougaono testiranje cevi sa držačem za vođenje i testiranje slobodnom rukom.	560020 R220	85 980,00	81 795,00
REMS Tiger VE Komplet U stabilnoj kutiji od čeličnog lima.	Električna ubodna testera za cevi sa varijabilnom elektronikom (VE) za lako i brzo pravougaono testiranje sa držačem za vođenje i testiranje slobodnom rukom.	560027 R220	88 440,00	84 378,00
REMS Tiger SR Komplet U stabilnoj kutiji od čeličnog lima.	Električna ubodna testera za cevi sa regulacijom brzine (SR) za lako i brzo pravougaono testiranje sa držačem za vođenje i testiranje slobodnom rukom.	560026 R220	97 050,00	94 833,00
REMS Tiger 22V VE Komplet Punjiva litijum-jonska baterija od 21,6V, 9,0 Ah, punjač za brzo punjenje baterija 100–240V, 50–60 Hz, 90W. U stabilnoj kutiji od čeličnog lima.	Akumulatorska sabljasta testera za cevi sa varijabilnom elektronikom (VE) za lako i brzo pravougaono testiranje sa vodećim držačem i slobodnom rukom.	560053 R220	159 700,00	139 728,00
REMS Tiger 22V VE KompletP Kao art. br. 560053. Bez punjive baterije, bez punjača za brzo punjenje. U stabilnoj kutiji od čeličnog lima.	Akumulatorska sabljasta testera za cevi sa varijabilnom elektronikom (VE) za lako i brzo pravougaono testiranje sa vodećim držačem i slobodnom rukom.	560055 R22	101 500,00	91 266,00

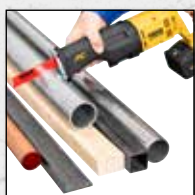

REMS 22V
LI-ION TECHNOLOGY
5,0 Ah 9,0 Ah



Nemački kvalitetni proizvod

500 W – 3,1 kg

* Temperatura okoline oko 20°C.

REMS Cat 22 V VE – seče sve na svakom mestu. Snažan, izdržljiv i praktičan. Mobilno, praktično, lako.

Punjiva litijum-jonska baterija od 21,6 V, 5,0 Ah, za oko 75 isečaka čelične cevi od 1" sa jednim punjenjem baterije*.

REMS Cat 22V VE Komplekt

Univerzalna baterijska ubodna testera sa varijabilnom elektronikom (VE) za testiranje slobodnom rukom. Pogonski uređaj sa lopatastom drškom, oscilacionim pogonom zaštićenim od vode i prašine koji nije potrebno održavati, sa pogonskom ručicom sa igličastim ležajem (ANC), agresivnim orbitalnim hodom, snažnim baterijskim motorom od 21,6 V, i sigurnosnim impulsnim prekidačem. Kontinualno elektronsko upravljanje brojem podizanja (prekidač za regulaciju povećanja broja podizanja) 0–1900 min⁻¹. Kontrola stanja mašine sa zaštitom od preopterećenja, nadzorom temperature, kontrolom napunjenosti baterije. Punjiva litijum-jonska baterija od 21,6 V, 5,0 Ah, punjač za brzo punjenje baterija 100–240 V, 50–60 Hz, 90 W. Univerzalni držač lista testere. Šestostrani zatični kluč. 1 kom. REMS univerzalni list testere 150-1,8/2,5. U stabilnoj kutiji.
Art. br. 560052 R220 Din. 145 800,-

Din. **122 139,-**

REMS Cat 22V VE Komplekt\

Kao art. br. 560052. Bez punjive baterije, bez punjača za brzo punjenje.

Art. br. 560054 R22 Din. 96 560,-

Din. **84 870,-**

REMS Turbo – za glatke ivice, pod pravim uglom, brzo.



Nemački kvalitetni proizvod



Info



Nemački kvalitetni proizvod



Info

Naziv	Art. br.	Din.	+ 1 REMS metalni list cirkularne testere + 1 postolja	Akcija Din.
REMS Turbo Cu-INOX Basic Cirkularna testera za cevi sa univerzalnom dvostrukom steznom čeljusti za brzo i glatko teste risanje pod pravim uglom.	849006 R220	152 600,00	849X01 R220	164 205,00
Za nerđajuće čelične cevi, cevi od karbonskog čelika, bakarne cevi kod sistema za spajanje stiskanjem i dr.				
REMS Turbo K Basic Univerzalna cirkularna testera za metal sa automatskim sklopom za podmazivanje i hlađenje.	849007 R220	191 300,00	849X02 R220	191 880,00
Za ravne i zakošene rezove do 45°.				

REMS Nano – sečenje do Ø 40 mm.



samo 1,9 kg

samo 2,1 kg

Nemački kvalitetni proizvod

Pribor REMS Nano / REMS Nano 11 V

REMS rezni disk Cu-INOX

za cevi sistema spajanja stiskanjem izrađene od nerđajućeg čelika, karbonskog čelika, bakra Art. br. 844050 R

Din. **4 530,-**

REMS rezni disk V

za kompozitne cevi Art. br. 844051 R

Din. **4 530,-**

Kofer L-Boxx

sa uloškom za odlaganje uređaja REMS Nano/Nano 11 V, punjača za brzo punjenje, punjive baterije, REMS REG 8-35,2 kom REMS reznih diskova, sklopivog metra Art. br. 844045 R

Din. **17 350,-**

Naziv	Art. br.	Din.	Akcija Din.
REMS Nano Basic-Pack Električni rezač za brzo, pravougaono sečenje cevi Ø 10–40 mm, bez neravnih ivica.	844010 R220	62 730,00	61 746,00
Za cevi sistema spajanja stiskanjem izrađenih od nerđajućeg čelika, karbonskog čelika, bakra Ø 12–28 mm, bakra Ø 10–35 mm. Kompozitne cevi Ø 10–40 mm.			
REMS Nano 11 V Basic-Pack Rezač cevi na baterijski pogon za brzo, pravougaono sečenje cevi Ø 10–40 mm, bez neravnih ivica.	844011 R220	83 640,00	79 581,00
Za cevi sistema spajanja stiskanjem izrađenih od nerđajućeg čelika, karbonskog čelika, bakra Ø 12–28 mm, bakra Ø 10–35 mm. Kompozitne cevi Ø 10–40 mm.			



Novitet



Opseg stezanja 1,5–13 mm

0–560 min⁻¹
500 W, samo 1,6 kg



REMS Helix 22 V VE Komplett

Baterijski odvijač sa varijabilnom elektronikom (VE) za otvore u čeliku, kamenu, ≤ Ø 13 mm, drvetu ≤ Ø 32 mm i ostalim materijalima kao i za uvijanje i otpuštanje vijaka ≤ 8 mm. Pogonski uređaj sa uloškom za brzo zatezanje bez ključa, za područje stezanja 1,5–13 mm, za hod udesno i ulevo. Elektromehanički pogon sa snažnim baterijskim motorom bez četkica od 21,6 V, 500 W, 2-stepenim robusnim reduktorom. 2 proizvoljno podešiva područja broja obrtaja od 0–560 min⁻¹ i 0–1900 min⁻¹, 15 stepeni obrtnog momenta plus stepen za bušenje, visok obrtni moment od 50 Nm u oba područja broja obrtaja. Sigurnosni prekidač. Integrisano LED radno svetlo. Kopča za pojas. Punjiva litijum-jonska baterija od 21,6 V, 2,5 Ah, punjač za brzo punjenje 220–240 V, 50–60 Hz, 70 W. 1 utični umetak sa dvostrukom oštricom za prorez/krst, dužine 50 mm. U torbici. Art. br. 190110 R220 Din. 69 990,-

Din. **64 206,-**

REMS RAS St – Robusni kvalitetni alat za sečenje čeličnih cevi. Za velike zahteve i dug vek trajanja.



Nemački kvalitetni proizvod



Nemački kvalitetni proizvod



Info

Naziv	Ø cevi inč/ mm	Art. br.	Din.	Akcija Din.
REMS RAS St ½–2"	½–2" 10–60	113000 R	26 940,00	22 509,00
REMS RAS St 1¼–4"	1¼–4" 30–115	113100 R	49 080,00	44 772,00

REMS RAS P/SW 45/L – robusni kvalitetni alat s dva sistema za sečenje i urezivanje plastičnih zaštitnih talasastih cevi.



Info

Naziv	Ø cevi inč/ mm	Art. br.	Din.	Akcija Din.
REMS RAS P/SW 45/L	≤ 45 mm / ≤ 1¾"	113480 R	6 760,00	6 150,00

REMS RAS W INOX – izuzetno otporni kvalitetni alat za sečenje zaštitnih gipkih (talasastih) metalnih i obloženih cevi od nerđajućeg čelika.



Nemački kvalitetni proizvod



Info

Naziv	cevi	Art. br.	Din.	Akcija Din.
REMS RAS W INOX 10-32/40 S sa igličastim uležištenjem	DN 10–32 (40) / ¾–1½" (2")	113450 R	25 710,00	23 739,00

REMS RAS P – kompaktni sa teleskopskim vretenom.

Teleskopsko vreteno. Lako, brzo podešavanje u oba smera.

Kompaktna konstrukcija za primenu u otežanim uslovima. Stabilno teleskopsko vreteno, dugačka vodilica vretena i 4 posebno kaljena potporna valjka. Time se postiže precizno vođenje na cevi sa lakim posmakom i reznim hodom uz tačan pravougaoni rez.



Novitet



Info

Naziv	Ø cevi inč/ mm	Art. br.	Din.	Akcija Din.
P 10–32 T	10–32 ½–1¾"	290001 R	6 880,00	6 273,00
P 10–40 T	10–40 ½–1¾"	290002 R	8 260,00	7 626,00

REMS RAS P – Izuzetno otporan i kvalitetan alat za sečenje cevi. Sa brzim podešavanjem.

Idealan za sečenje plastičnih i kompozitnih cevi.

Posebno stabilno vratilo, dugačka vodilica vratila i specijalno kaljeni potporni valjci. Otud tačno vođenje na cevi, lako postavljanje, lako rezanje i precizan, pravougaoni rez. Brzo podešavanje predajnog vratila u oba pravca.



Nemački kvalitetni proizvod

Info

Naziv	Ø cevi inč/ mm	Art. br.	Din.	Akcija Din.
P 10-40 sa brzim podešavanjem	10-40 ½-1½"	290050 R	18 330,00	15 252,00
P 10-63 sa brzim podešavanjem	10-63 ½-2"	290000 R	23 250,00	17 466,00
P 50-110, s11 sa brzim podešavanjem	50-110 2-4"	290100 R	27 800,00	24 477,00
P 110-160 sa brzim podešavanjem	110-160 4-6"	290200 R	34 320,00	30 750,00

REMS RAS Cu-INOX S – Izuzetno otporan i kvalitetan alat za sečenje cevi.

Idealno za sečenje bakarnih cevi, tankozidnih cevi od nerđajućeg čelika, tankozidnih čeličnih, aluminijumskih, mesinganih cevi.



Nemački kvalitetni proizvod



Info

Naziv	Ø cevi inč/ mm	Art. br.	Din.	Akcija Din.
Cu-INOX 3-28 S Mini sa igličastim uležištenjem	3-28 ½-1½"	113241 R	6 610,00	6 027,00
Cu-INOX 3-35 S sa igličastim uležištenjem	3-35 ½-1¾"	113351 R	9 710,00	7 872,00
Cu-INOX 8-64 S sa igličastim uležištenjem, sa brzim podešavanjem	8-64 ¾-2½"	113401 R	24 480,00	19 926,00

REMS RAS Cu – Izuzetno otporan i kvalitetan alat za sečenje cevi.

Idealan za sečenje bakarnih cevi.

Brzo podešavanje predajnog vratila u oba pravca.

Novitet



Naziv	Ø cevi inč/ mm	Art. br.	Din.	Akcija Din.
Cu 3-16	3-16 ½-¾"	113250 R	3 390,00	2 952,00
Cu 3-25	3-25 ½-1"	113255 R	4 100,00	3 690,00
Cu 3-28	3-28 ½-1½"	113260 R	4 690,00	4 305,00

Kompaktna konstrukcija za primenu u otežanim uslovima. Stabilno teleskopsko vreteno, dugačka vodilica vretena i 4 posebno kaljena potporna valjka. Time se postiže precizno vođenje na cevi sa lakim posmakom i reznim hodom uz tačan pravougaoni rez.



Nemački kvalitetni proizvod

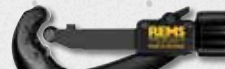

Nemački kvalitetni proizvod



Info

Naziv	Ø cevi inč/ mm	Art. br.	Din.	Akcija Din.
Cu 3-35	3-35 ½-1¾"	113340 R	6 880,00	5 289,00
Cu 3-42	3-42 ½-1¾"	113320 R	8 260,00	6 642,00
Cu 8-42 sa brzim podešavanjem	8-42 ¾-1¾"	113370 R	18 330,00	15 006,00
Cu 8-64 sa brzim podešavanjem	8-64 ¾-2½"	113410 R	22 020,00	17 343,00

REMS RAS Cu-INOX – Izuzetno otporan i kvalitetan alat za sečenje cevi.

Idealno za sečenje bakarnih cevi, tankozidnih cevi od nerđajućeg čelika, tankozidnih čeličnih, aluminijumskih, mesinganih cevi.

Novitet



Nemački kvalitetni proizvod



Nemački kvalitetni proizvod



Info

Naziv	Ø cevi inč/ mm	Art. br.	Din.	Akcija Din.
Cu-INOX 3-16	3-16 ½-¾"	113200 R	3 390,00	2 952,00
Cu-INOX 3-25	3-25 ½-1"	113230 R	4 100,00	3 690,00
Cu-INOX 3-28 Mini	3-28 ½-1½"	113240 R	4 690,00	4 305,00
Cu-INOX 3-28	3-28 ½-1½"	113300 R	3 990,00	3 567,00

Naziv	Ø cevi inč/ mm	Art. br.	Din.	Akcija Din.
Cu-INOX 3-35	3-35 ½-1¾"	113350 R	7 250,00	5 289,00
Cu-INOX 3-42	3-42 ½-1¾"	113330 R	9 090,00	6 642,00
Cu-INOX 6-42	6-42 ¾-1¾"	113380 R	18 820,00	16 851,00
Cu-INOX 6-64	6-64 ¾-2½"	113400 R	22 020,00	19 680,00

REMS ROS PEX 28 S – Robusni kvalitetni alat za čisto i brzo sečenje cevi u jednom potezu.

Stabilna konstrukcija od magnezijuma. Za jednoručni rad. Idealan za sečenje PEX cevi.



Info

Naziv	Ø cevi mm/ inč	Art. br.	Din.	Akcija Din.
REMS ROS PEX 28 S	28 / 1 1/8"	291420 R	10 350,00	9 225,00

REMS ROS P 26 / SW 35 S – Robusni kvalitetni alat za čisto i brzo sečenje cevi u jednom potezu.

Sa ugrađenim rezačem zaštitnih talasastih cevi. Stabilna konstrukcija od magnezijuma. Za jednoručni rad. Idealan za sečenje kompozitnih i PEX cevi.



Info

Naziv	Ø cevi mm/ inč	Art. br.	Din.	Akcija Din.
REMS ROS P 26/SW 35 S	P 26/1" SW 35/1 3/8"	291242 R	13 780,00	11 070,00

REMS ROS P – Praktični kvalitetni alat za čisto i brzo sečenje cevi. Takođe za tankozidne cevi. Stabilna aluminijumska/magnezijska konstrukcija. Za jednoručno vođenje. Idealan za sečenje plastičnih i kompozitnih cevi.

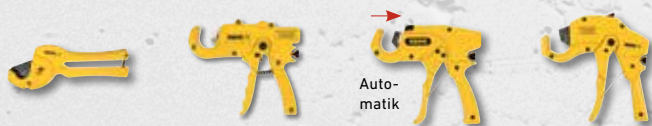

Auto-
matik



Info

Naziv	Ø cevi mm/inč	Art. br.	Din.	Akcija Din.
P 26	26 1"	291240 R	6 790,00	5 658,00
P 35 sa brzim povratnim hodom	35 1 3/8"	291200 R	7 360,00	6 519,00
P 35 A sa automatskim brzim povratnim hodom	35 1 3/8"	291220	9 380,00	8 364,00
P 42 sa brzim povratnim hodom	42 1 3/8"	291250 R	16 120,00	11 808,00

Naziv	Ø cevi mm/inč	Art. br.	Din.	Akcija Din.
P 42 PS sa brzim povratnim hodom	42 1 3/8"	291000 RPS	9 940,00	8 856,00
P 42 S sa brzim povratnim hodom	42 1 3/8"	291010 R	11 200,00	9 102,00
P 63 P sa brzim povratnim hodom	63 2"	291270 R	19 560,00	17 343,00
P 63 S sa brzim povratnim hodom	63 2"	291290 R	21 410,00	17 343,00

REMS ROS P flex – Robusni kvalitetni alat za čisto i brzo sečenje cevi u jednom potezu.



Info



Stabilna magnezijumska konstrukcija. Za jednoručno vođenje. Idealne za sečenje fleksibilnih plastičnih creva i mekih plastičnih cevi.

Naziv	Ø cevi mm/ inč	Art. br.	Din.	Akcija Din.
P flex 14	14 9/16"	291400 R	6 340,00	5 412,00
P flex 22	22 7/8"	291410 R	7 090,00	6 027,00
P flex 28 S sa igličastim uležištenjem	28 1 1/8"	291430 R	9 970,00	8 487,00

REMS Contact 2000 – najmanji, najjači i najbrži uređaj ove vrste.



Radni kapacitet = kapacitet lemljenja = 2000 W!
Zbog toga vreme lemljenja npr. za Ø 18 mm iznosi samo 18 s.

REMS Contact 2000 Super-Pack

Električni uređaj za meko lemljenje bakarnih cevi Ø 6–54 mm, Ø ¼–2 1/8". 230 V, 50–60 Hz, 2000 W, upravljački napon 24 V. Klešta za lemljenje sa kablovima dugim 4 m, sigurnosni transformator, 4 para elektroda u obliku prizme, 2 para štapičastih elektroda, 250 g kvalitetnog mekog sredstva za lemljenje REMS Lot Cu 3, 250 g kvalitetne meke paste za lemljenje REMS Paste Cu 3, 1 rezač cevi, REMS RAS Cu-INOX 3–35, 10-struko pakovanje vlakna za čišćenje REMS Cu-Vlies. U stabilnoj kutiji od čeličnog lima.
Art. br. 164050 R220 Din. 118 000,-

Din. **114 021,-**

Nemački kvalitetni proizvod



do
2"



Nemački kvalitetni proizvod

*Temperatura okoline/vode oko 18°C.

REMS Eskimo – zamrzavanje umesto pražnjenja. Izuzetno brzo do 2". Automatski dovod rashladnog sredstva.

Posebno uzane, neuništive manžetne za zamrzavanje. Visok učinak hlađenja, npr. čelična cev od ¾" za samo 4 min.*

REMS Eskimo Komplet

Uređaj za zamrzavanje cevi za ugljendioksid kao rashladno sredstvo. Za čelične, bakarne, plastične, kompozitne cevi, Ø ½–2", Ø 10–60 mm. Po 2 kom. manžetni za zamrzavanje u 10 različitih veličina za kompletnu radnu oblast, priključak za boce sa T-razdelnikom, navrtka za zatvaranje, 2 ručice sa injektorima, 2 creva visokog pritiska. U stabilnom kovčegu.

Art. br. 130002 R Din. 70 730,-

Din. **58 548,-**

do
2"



Visok učinak hlađenja,
npr. ¾" čelična cev
za samo 9 min*.



Nemački kvalitetni proizvod

*Temperatura okoline/vode oko 20°C.

REMS Frigo 2 F-Zero – električno zamrzavanje umesto pražnjenja. Izuzetno brzo do 2".

Jednodelne glave za zamrzavanje za osnovni radni raspon Ø ¼–1" odnosno Ø 15–35 mm, bez potrebe za reducionim umecima. Posebno kompaktne glave za zamrzavanje sa geometrijski specijalno oblikovanim talasima za prihvatanje potrebnih različitih prečnika cevi. Vrlo uske, samo 50 mm širine. Svuda primenjive, i na uskim mestima. Nije obavezno podmazivanje/paste.

REMS Frigo 2 F-Zero Komplet

Električni uređaj za zamrzavanje cevi sa zatvorenim cirkulisanjem rashladnog sredstva. Za čelične, bakarne, plastične, kompozitne cevi, Ø ¼–2", Ø 10–60 mm. Rashladni agregat 230 V, 50 Hz, 430 W, 2 creva za rashladno sredstvo, dužine 2,5 m, 2 zatezne trake, 2 LCD digitalna termometra, bočica sa prskalicom. Oprema za Ø ¼–1¼", 15–42 mm. U stabilnom kućištu od čeličnog lima. U kartonu.

Art. br. 131012 R220 Din. 220 200,-

Din. **161 622,-**



Komplet za postavljanje 1½–2" /

54–60 mm

Art. br. 131160 R Din. 30 630,-

Din. **15 129,-**

REMS Aquila 3B

Prenosna stanica za obradu cevi. Za sigurno zatezanje cevi do 6". Na svakom mestu.

Ø 10–165 mm, ½–6"



REMS Aquila 3B

Stanica za obradu cevi sa lančanom stegom za cevi, od punog materijala, od Ø 10–165 mm, Ø ½–6". Radna ploča sa integrisanom lančanom stegom za cevi sa dvostrukom steznom čeljusti, podlogom za cevi, držačima za alate, 3 napravom za savijanje cevi Ø 10–26 mm, Ø ¾–¾", sa zateznom glavom. Sklopivo 3-nožno postolje sa pločom za odlaganje stvari. Nosivost ≤ 450 kg. U kartonskoj kutiji.

Art. br. 120270 R Din. 62 730,-

Din. **57 072,-**

REMS Aquila WB

Za sigurno zatezanje cevi do 6".

Ø 10–165 mm, ½–6"



Nemački kvalitetni proizvod

REMS Aquila WB

Visokokvalitetna lančana stega za stezanje cevi, od punog materijala, od Ø 10–165 mm, Ø ½–6". Osnovna ploča sa integrisanom lančanom stegom za cevi sa dvostrukom steznom čeljusti, podlogom za cevi, napravom za savijanje. Za radni pult. U kartonskoj kutiji.

Art. br. 120250 R Din. 36 780,-

Din. **32 226,-**

REMS Cento / REMS Cento 22 V – Sečenje i obaranje ivica do Ø 115 mm.

Pravougaono. Bez opiljaka. Bez neravnih ivica. Suvo. Izuzetno brzo, npr. INOX Ø 54 mm u samo 4 sekunde.

Jedinstveno! Patent EP 1 782 904

Pogonjeni rezni disk i pravolinijski posmak za brzo rezanje.

1200 W
samo 17 kg

Nemački kvalitetni proizvod



BESPLATNO*



REMS Cento Basic

Mašina za brzo, pravougaono sečenje cevi Ø 8–115 mm, bez neravnih ivica. Za cevi sistema za spajanje stiskanjem, izrađene od nerđajućeg čelika, karbonskog čelika, bakra Ø 8–108 mm. Za čelične cevi EN 10255 (DIN 2440) DN 6–100, Ø ¼–4", Ø 10–115 mm, livene cevi (SML) EN 877 (DIN 19522) DN 50–100, plastične cevi SDR 11, debljine zida s ≤ 10 mm, Ø 10–110 mm, Ø ¼–4", kompozitne cevi Ø 10–110 mm. Sa reduktorom koji nije potrebno održavati, oporbanim univerzalnim motorom 230 V, 50–60 Hz, 1200 W. Broj obrtaja 115 min⁻¹. Valjci od cevi od kaljenog preciznog čelika za cevi Ø 22–115 mm, Ø ¼–4". Sigurnosni nožni prekidač. Okasti ključ. Bez reznog diska. Za radni sto, statično ili pokretno postolje. U kartonskoj kutiji. Art. br. 845001 R220 Din. 173 500,-

Besplatan REMS rezni disk Cu-INOX!*

Vrednost Din. 13 170,-

Art. br. 845X02 R220 Din. **172 077,-**

REMS Cento 22 V – Punjiva litijum-jonska baterija od 21,6 V, 5,0 Ah, za 280 isečaka nerđajućih čeličnih cevi sistema spajanja stiskanjem Ø 22 mm sa jednim punjenjem baterije*.

REMS Cento 22 V Basic

Baterijski rezač za brzo pravougaono sečenje cevi Ø 8–115 mm, bez neravnih ivica. Za cevi sistema za spajanje stiskanjem, izrađene od nerđajućeg čelika, karbonskog čelika, bakra Ø 8–108 mm. Za čelične cevi EN 10255 (DIN 2440) DN 6–100, Ø ¼–4", Ø 10–115 mm, livene cevi (SML) EN 877 (DIN 19522) DN 50–100, plastične cevi SDR 11, debljine zida s ≤ 10 mm, Ø 10–110 mm, Ø ¼–4", kompozitne cevi Ø 10–110 mm. Sa reduktorom koji nije potrebno održavati, snažnim baterijskim motorom od 21,6 V. Broj obrtaja 84 min⁻¹. Kontrola stanja mašine sa zaštitom od preopterećenja, nadzorom temperature, kontrolom napunjenosti baterije. Valjci od cevi od kaljenog preciznog čelika za cevi Ø 22–115 mm, Ø ¼–4". Sigurnosni nožni prekidač. Punjiva litijum-jonska baterija od 21,6 V, 5,0 Ah, punjač za brzo punjenje baterija 100–240 V, 50–60 Hz, 90 W. Okasti ključ. Bez reznog diska. Za radni sto, statično ili pokretno postolje. U kartonskoj kutiji. Art. br. 845002 R220 Din. 243 600,-

Besplatan REMS rezni disk Cu-INOX!*

Vrednost Din. 13 170,-

Art. br. 845X04 R220 Din. **219 432,-**

REMS Cento 22 V Basic P

Kao art. br. 845002. Bez punjive baterije, bez punjača za brzo punjenje. Bez reznog diska. Art. br. 845007 R22 Din. 204 200,-

Din. **182 655,-**

* Temperatura okoline oko 20°C.



Obarač unutrašnjih ivica cevi do DN 100 – idealan za cevi sistema za spajanje stiskanjem i dr.

Patent EP 2 500 122

REMS REG 28–108

Obarač unutrašnjih ivica cevi Ø 28–108 mm, Ø ¼–4". Za električni obrtni pogon reznim diskom mašine za sečenje cevi REMS Cento, REMS Cento 22 V (sa REMS reznim diskom br. art. 845050 ili 845053).

Art. br. 113840 R Din. 39 490,-

Din. **34 440,-**



Patent EP 2 058 067

REMS REG 10–54 E – i za električan pogon

Sklop za spoljašnje/unutrašnje brušenje za cevi Ø 10–54 mm, ½–2½". Takođe i za električni pogon odvijanjem REMS Helix 22 V VE i ostalim odvijanjima (broj obrtaja ≤ 300 min⁻¹), rezačima za cevi REMS Cento (od datuma proizvodnje 09.2011.), REMS Cento 22 V ili cirkularnom testerom za cevi REMS Turbo Cu-INOX (od datuma proizvodnje 09.2011.).

Art. br. 113835 R Din. 16 610,-

Din. **14 637,-**

Pribor REMS Cento / REMS Cento 22 V



Herkules 3B

Podkonstrukcija



Herkules Y

Jumbo

Herkules 3B



Jumbo E

Herkules 3B



Mobilno postolje



Cento



Cento 22 V

Paket pribora 1

sastoji se od podkonstrukcije i REMS Herkules 3B
Art. br. 120X01 R Din. 65 320,-

Din. **56 211,-**

Paket pribora 2

sastoji se od Jumbo, Herkules 3B i Herkules Y
Art. br. 120X02 R Din. 116 300,-

Din. **98 031,-**

Paket pribora 3

sastoji se od Jumbo E i Herkules 3B
Art. br. 120X03 R Din. 73 930,-

Din. **57 687,-**

Paket pribora 4

čine ga mobilno postolje i REMS Herkules 3B
Art. br. 120X04 R Din. 81 310,-

Din. **67 158,-**

REMS REG – Robusni kvalitetni alat za spoljašnje i unutrašnje brušenje cevi.



Za cevi od nerđajućeg čelika, ostale čelične cevi, cevi od bakra, mesinga, aluminijuma, plastike.

REMS REG 8–35

Sklop za spoljašnje/unutrašnje brušenje za cevi \varnothing 8–35 mm, \varnothing $\frac{3}{8}$ –1 $\frac{1}{8}$ ".
Art. br. 113825 R Din. 7 940,-

Din. **6 765,-**

REMS REG 10–54

Sklop za spoljašnje/unutrašnje brušenje za cevi \varnothing 10–54 mm, \varnothing $\frac{1}{2}$ –2 $\frac{1}{8}$ ".
Art. br. 113830 R Din. 9 030,-

Din. **7 749,-**

Patent EP 2 058 067

REMS REG 10–54 E – i za električan pogon

Sklop za spoljašnje/unutrašnje brušenje za cevi \varnothing 10–54 mm, $\frac{1}{2}$ –2 $\frac{1}{8}$ ". Takođe i za električni pogon odvijaćem REMS Helix 22 V VE i ostalim odvijaćima (broj obrtaja \leq 300 min⁻¹), rezačima za cevi REMS Cento (od datuma proizvodnje 09.2011.), REMS Cento 22 V ili cirkularnom testerom za cevi REMS Turbo Cu-INOX (od datuma proizvodnje 09.2011.).
Art. br. 113835 R Din. 16 610,-

Din. **14 637,-**

REMS DueCento – sečenje do \varnothing 225 mm.

Pravougaono. Bez opiljaka. Prikladno za zavarivanje. Brzo. Bez neravnih ivica. Suvo. Univerzalno za razne vrste cevi.

Jedinstveno! Patent EP 1 782 904

Pogonjeni rezni disk i pravolinijski posmak za brzo rezanje.

Nemački kvalitetni proizvod



REMS DueCento Basic

Rezač za brzo pravougaono rezanje cevi \varnothing 40–225 mm, bez neravnih ivica. Za cevi sistema za spajanje stiskanjem, izrađene od nerđajućeg čelika, karbonskog čelika, bakra \varnothing 54–225 mm. Za čelične cevi EN 10255 (DIN 2440) DN 40–150, \varnothing 1 $\frac{1}{2}$ –6", livene cevi (SML) EN 877 (DIN 19522) DN 50–200, plastične cevi SDR 11, debljine zida $s \leq$ 21 mm, \varnothing 40–225 mm, \varnothing 1 $\frac{1}{4}$ –8", kompozitne cevi \varnothing 40–110 mm. S reduktorom koji nije potrebno održavati, pouzdanim univerzalnim motorom od 230 V, 50–60 Hz i 1200 W. Broj obrtaja 115 min⁻¹. Obrtni cevasti koturi od kaljenog preciznog čelika za cevi \varnothing 100–225 mm, \varnothing 4–6". Sigurnosni nožni prekidač Okasti ključ. Bez reznog diska. 2 kom. podloga za cevi 1 podesivih po visini, za cevi \varnothing 100–225 mm, \varnothing 4–8". U kartonskoj kutiji.
Art. br. 845004 R220 Din. 343 200,-

POSEBNA PONUDA*



Super ponuda!*

Za svaki kupljeni REMS DueCento Basic dobijate 3 rezna diska po Vašem izboru besplatno! Time možete dodatno uštedeti između Din. 39 510,- i Din. 49 830,-.

Art. br. 845X03 R220 Din. **361 374,-**



Radna ploča 1100 × 700 × 26 mm
 Radna visina 800 mm
 Težina 28 kg
 Nosivost ≤ 300 kg

Radna ploča 800 × 600 × 22 mm
 Radna visina 800 mm
 Težina 23 kg
 Nosivost ≤ 300 kg

REMS Jumbo – praktična i laka za rukovanje. Brzo se montira i skida.



REMS Jumbo

Sklopivi radionički sto sa zatvaračem sa kolenastom polugom. Radna ploča prema standardu DIN 68 705. U kartonskoj kutiji.
 Art. br. 120200 R Din. 52 770,-

Din. **48 831,-**

REMS Jumbo E

Sklopivi radionički sto sa zatvaračem sa kolenastom polugom. Radna ploča prema standardu DIN 68 705. U kartonskoj kutiji.
 Art. br. 120240 R Din. 34 320,-

Din. **30 258,-**



REMS Herkules XL 12" – ekstremno stabilno za cevi do 12".



REMS Herkules XL 12"

Sklopiva potpora za materijal podesive visine, od punog materijala, Ø 1¼ – 12", Ø 42 – 324 mm. Nosivost ≤ 450 kg. U kartonskoj kutiji.
 Art. br. 120125 R Din. 42 930,-

Din. **37 392,-**

Snažan i kvalitetan alat za korišćenje u otežanim uslovima i dugi vek trajanja.

Robusna konstrukcija od hrom-vanadijum čelika, čelik kovan u kalupu, poboljššan, presvučen prahom. Ojačani zupčanci vrlo otporni na habanje.



REMS Catch S 1" + S 1½" + W 240

Klešta za cevi sa S čeljusti, švedski model. DIN 5234 – Oblik C.
 Klešta za vodenu pumpu sa provučenim zglobom (industrijska), 7 stepeni prilagođavanja. ISO 8976.
 Art. br. 116X01 R Din. 18 890,-

Din. **13 038,-**



REMS Catch S 1" + S 1½" + S 2"

Klešta za cevi sa S čeljusti, švedski model. DIN 5234 – Oblik C.
 Art. br. 116X02 R Din. 27 200,-

Din. **17 835,-**



Idealan za instalatere!

Grejni element u skladu s odredbama Nemačkog društva za tehniku zavarivanja (DVS).
Elektronska regulacija temperature.
Uređaj za brzo zatezanje, takođe za kose odvođe.

REMS SSM 160RS

Aparat za sučeono zavarivanje vrućim elementima za plastične cevi i profile od PB-a, PE-a, PP-a, PVDF-a. PE Ø 40–90 mm SDR ≥ 6, PE Ø 40–110 mm SDR ≥ 9, PE Ø 40–125 mm SDR ≥ 11, PE Ø 40–140 mm SDR ≥ 17, PE Ø 40–160 mm SDR ≥ 21. Aparat za sučeono zavarivanje vrućim elementima s vrućim elementom premazanom PTFE-om 230 V, 50–60 Hz, 1200 W. Prilagodljiva temperatura 180–290°C, unaprijed postavljena za PE cijevi. Elektronička regulacija temperature. Zaštitna oplata za grejači element. Električni uređaj za rendisanje 230 V 50–60 Hz, 500 W. Uređaj za pritiskanje. Uređaj za brzo zatezanje, čak i za kose odvođe, sastoji se od 2 zatezna štapa sa po 2 zatezna umetka Ø 40, 50, 56, 63, 75, 90, 110, 125, 135, 140, 160 mm. 2 podloge za cevi Ø 160 mm s umecima Ø 40, 50, 56, 63, 75, 90, 110, 125, 135, 140 mm. Radni ključ. Čelični kovčeg za podloge za cevi i zatezne umetke. Cevana konstrukcija = postolje = transportni uređaj.
Art. br. 252026 R220 Din. 540 600,-

Din. **471 705,-**



REMS Lumen – električna svetiljka. Visoke sjajnosti. Praktično, lako. Sa mogućnošću zakretanja u stranu.

REMS Lumen 5000

Električni građevinski LED reflektor visoke sjajnosti. 230 V, 50–60 Hz.
Svetlosni fluks ≤ 5.000 lm, snaga ≤ 50 W. Priključni kabl 5 m. U kartonskoj kutiji.
Art. br. 175220 R220 Din. 9 720,-

Din. **7 872,-**

REMS Lumen 7000

Električni građevinski LED reflektor visoke sjajnosti. 230 V, 50–60 Hz.
Svetlosni fluks ≤ 7.000 lm, snaga ≤ 70 W. Priključni kabl 5 m. U kartonskoj kutiji.
Art. br. 175221 R220 Din. 11 690,-

Din. **9 471,-**

REMS Lumen 10000

Električni građevinski LED reflektor visoke sjajnosti. 230 V, 50–60 Hz.
Stepen osvetljenosti 1: Svetlosni fluks ≤ 5.000 lm, snaga ≤ 50 W.
Stepen osvetljenosti 2: Svetlosni fluks ≤ 10.000 lm, snaga ≤ 100 W.
Priključni kabl 5 m. U kartonskoj kutiji.
Art. br. 175222 R220 Din. 14 640,-

Din. **12 177,-**

REMS teleskopski stativ 3B

s 3 nožice, podesive visine, sklopiv
Art. br. 175230 R

Din. **3 680,-**

REMS Lumen 2800 22 V – osvetljava sve.
Visoke sjajnosti. Mobilno, praktično, lako.
Za baterijski i mrežni pogon. Sa mogućnošću zakretanja u stranu.



Naziv	Sati rada h		
	Stepen 1	Stepen 2	Stepen 3
Litijum-jonska punjiva baterija 21,6 V, 2,5 Ah	5,4	2,4	1,6
Litijum-jonska punjiva baterija 21,6 V, 5,0 Ah	10,9	4,8	3,2
Litijum-jonska punjiva baterija 21,6 V, 9,0 Ah	19,6	8,6	5,7

REMS Lumen 2800 22 V Komplet Power-Edition

Baterijski građevinski LED reflektor visoke sjajnosti. Za baterijski i mrežni pogon. Svetlosni fluks ≤ 2800 lm. Napajanje 220–240 V, 50–60 Hz, 138 W. Bez punjive baterije, bez punjača za brzo punjenje. U kartonskoj kutiji.
Art. br. 175210 R220 Din. 17 100,-

Din. **14 268,-**

REMS Lumen 2800 22 V Komplet

Baterijski građevinski LED reflektor visoke sjajnosti. Za baterijski i mrežni pogon. Svetlosni fluks ≤ 2800 lm. Litijum-jonska punjiva baterija 21,6 V, 2,5 Ah, punjač za brzo punjenje 220–240 V, 50–60 Hz, 70 W. Napajanje 220–240 V, 50–60 Hz, 138 W. U kartonskoj kutiji.
Art. br. 175211 R220 Din. 54 000,-

Din. **42 558,-**

REMS teleskopski stativ 3B

s 3 nožice, podesive visine, sklopiv
Art. br. 175230 R

Din. **3 680,-**





Nemački kvalitetni proizvod

* Temperatura okoline oko 20°C.

REMS Hydro-Swing 22 V – savijte cevi tamo gde ih postavljate. Mobilno, praktično, lako. Univerzalno primenljivo za razne vrste cevi.

Punjava litijum-jonska baterija od 21,6 V, 2,5 Ah, za oko 110 kolena nerđajućih čeličnih cevi sistema spajanja stiskanjem Ø 22 mm sa jednim punjenjem baterije*.

REMS Hydro-Swing 22 V

Baterijski savijač cevi Ø 10–32 mm, Ø ¾–¾", do 90°. Mekane bakarne cevi Ø 10–22 mm, Ø ¾–¾", s ≤ 1 mm, mekane enkapsulirane bakarne cevi Ø 10–18 mm, Ø ¾–¾", s ≤ 1 mm, čelika za sisteme spajanja stiskanjem mekane od karbonskog čelika Ø 12–18 mm, s ≤ 1,2 mm, mekane cevi od preciznog čelika Ø 10–18 mm, s ≤ 1,5 mm, kompozitne cevi Ø 14–32 mm. Elektrohidraulički pogon sa snažnim baterijskim motorom od 21,6 V, 380 W, robusnim planetnim prenosnikom, klipnom pumpom sa ekscentrom i kompaktnim hidrauličkim sistemom visokog učinka. Sigurnosni impulsni taster. LED radno svetlo. Punjava litijum-jonska baterija od 21,6 V, 2,5 Ah, punjač za brzo punjenje litijum-jonskih baterija 220–240 V, 50–60 Hz, 70 W. Do Ø 26 mm s segmentima za savijanje, nosačem klizača H-S Ø 10–26 mm s klizačima. Do Ø 32 mm s segmentima za savijanje, 2 nosača klizača Ø 10–26 mm i Ø 32 mm s klizačima. U koferu sistema umetanja XL-Boxx.

Mekane bakarne cevi i dr.

Komplet 12 + 15 + 18 + 22

Art. br. 153410 RX220 Din. 164 700,-

Din. **153 504,-**

Kompozitne cevi i ostalo

Komplet 16 + 18 + 20 + 25/26 + 32

Art. br. 153417 R220 Din. 188 100,-

Din. **174 045,-**

Kompozitne cevi, mekane bakarne cevi i dr.

Komplet 10 + 12 + 14 + 15 + 16 + 17 + 18 + 20 + 22 + 25/26 + 32,

¾ + ½ + ⅝ + ¾ + ⅞"

Art. br. 153418 RX220 Din. 211 500,-

Din. **191 880,-**

REMS Hydro-Swing 22 V INOX

REMS Hydro-Swing 22 V sa aluminijumskim segmentima za savijanje, naročito za Geberit Mapress nerđajući čelik (EN 10088, 1.4401), Geberit Mapress nerđajući čelik (EN 10088, 1.4521, bez nikla), Geberit Mapress karbonski čelik (EN 10305-3, 1.0034 (E195)), sustav Viega Sanpress (EN 10088, 1.4401), Viega Prestabo (EN 10305-3, 1.0308 (E235)).

Cevi od nerđajućeg čelika za sisteme spajanja stiskanjem, mekane bakarne cevi i dr.

Komplet 15 + 18 + 22

Art. br. 153419 R220 Din. 175 800,-

Din. **161 622,-**

Hydro-Swing 22 V Basic-Pack\P

Bez punjive baterije, bez punjača za brzo punjenje. Bez segmentima za savijanje, bez nosača klizača. U koferu sistema umetanja XL-Boxx.

Art. br. 153402 R22 Din. 92 130,-

Din. **85 116,-**

REMS Swing – Savijte cevi tamo gde su postavljene, do Ø 32 mm.

Izuzetno brzo obavljanje radova zahvaljujući praktičnoj višenamenskoj poluzi za brzi posmak i brzi povratni hod. Nazubljena šipka od kaljenog čelika.



Nemački kvalitetni proizvod



Novitet



REMS Swing

Uređaj za savijanje cevi jednom rukom Ø 10–32 mm, Ø ¾–¾", do 90°. Mekane bakarne cevi Ø 10–22 mm, Ø ¾–¾", s ≤ 1 mm, mekane enkapsulirane bakarne cevi Ø 10–18 mm, Ø ¾–¾", s ≤ 1 mm, mekane enkapsulirane cevi od karbonskog čelika za sisteme spajanja stiskanjem Ø 12–18 mm, s ≤ 1,2 mm, mekane cevi od preciznog čelika Ø 10–18 mm, s ≤ 1 mm, kompozitne cevi Ø 14–32 mm. Do Ø 26 mm s pogonskim mehanizmom, segmentima za savijanje, nosačem klizača S Ø 10–26 mm s klizačima, u stabilnoj kutiji od čeličnog lima ili kovčegu. Do Ø 32 mm s pogonskim mehanizmom, segmentima za savijanje, 2 nosača klizača Ø 10–26 mm i Ø 32 mm s klizačima, u stabilnom kovčegu.

Bakarne cevi i ostalo

Komplet 12 + 15 + 18 + 22

Art. br. 153025 R Din. 42 560,-

Din. **37 392,-**

Kompozitne cevi i ostalo

Komplet 14 + 16 + 18 + 20 + 25/26

Art. br. 153022 R Din. 44 530,-

Din. **39 114,-**

Kompozitne cevi i ostalo

Komplet 16 + 18 + 20 + 25/26 + 32

Art. br. 153023 R Din. 71 960,-

Din. **63 837,-**

Za kompozitne cevi Uponor Uni Pipe PLUS Ø 16–32 mm

REMS Swing UP Komplet 16 + 20 + 25 + 32

S pogonskim mehanizmom UP, segmentima za savijanje UP s malim radijusima savijanja, nosač klizača UP Ø 16–32 mm sa klizačima, u stabilnoj kutiji od čeličnog lima.

Art. br. 153030 R Din. 65 190,-

Din. **58 179,-**



Nemački kvalitetni proizvod



REMS Hydro-Swing – Jednostavan rad zahvaljujući uljnoj hidraulici za prenos snage. Idealno za kompozitne cevi do Ø 32 mm.

Takođe i za nerđajuće čelične cevi do Ø 22 mm.

REMS Hydro-Swing

Ručni savijač cevi sa hidrauličkim pogonom Ø 10–32 mm, Ø 3/8–7/8", do 90°. Meke bakarne cevi Ø 10–22 mm, Ø 3/8–7/8", s ≤ 1 mm, mekane enkapsulirane bakarne cevi Ø 10–18 mm, Ø 3/8–3/4", s ≤ 1 mm, čelika za sisteme spajanja stiskanjem mekane od karbonskog čelika Ø 12–18 mm, s ≤ 1,2 mm, mekane cevi od preciznog čelika Ø 10–18 mm, s ≤ 1,5 mm, kompozitne cevi Ø 14–32 mm. Do Ø 26 mm s pogonskim mehanizmom, segmentima za savijanje, nosačem klizača H-S Ø 10–26 mm s klizačima, u stabilnom kovčegu. Do Ø 32 mm s pogonskim mehanizmom, segmentima za savijanje, 2 nosača klizača Ø 10–26 mm i Ø 32 mm s klizačima, u stabilnom kovčegu.

Mekane bakarne cevi i dr.

Komplet 12 + 15 + 18 + 22

Art. br. 153525 RX Din. 82 910,-

Din. **73 554,-**

Kompozitne cevi i ostalo

Komplet 16 + 18 + 20 + 25/26 + 32

Art. br. 153523 R Din. 94 960,-

Din. **81 918,-**

Kompozitne cevi, mekane bakarne cevi i dr.

Komplet 10 + 12 + 14 + 15 + 16 + 17 + 18 + 20 + 22 + 25/26 + 32, 3/8 + 1/2 + 5/8 + 3/4 + 7/8"

Art. br. 153528 RX Din. 101 600,-

Din. **94 218,-**

REMS Hydro-Swing INOX

REMS Hydro-Swing sa aluminijumskim segmentima za savijanje, naročito za Geberit Mapress nerđajući čelik (EN 10088, 1.4401), Geberit Mapress nerđajući čelik (EN 10088, 1.4521, bez nikla), Geberit Mapress karbonski čelik (EN 10305-3, 1.0034 (E195)), sustav Viega Sanpress (EN 10088, 1.4401), Viega Prestabo (EN 10305-3, 1.0308 (E235)).

Cevi od nerđajućeg čelika za sisteme spajanja stiskanjem, mekane bakarne cevi i dr.

Komplet 15 + 18 + 22

Art. br. 153510 R Din. 91 640,-

Din. **81 180,-**



3-nožna podkonstrukcija (pribor)



Nemački kvalitetni proizvod



REMS Python – uštedite novac za skupe fitinge. Sasvim jednostavno savijanje do Ø 2", Ø 75 mm.

REMS Python

Savijač sa hidrauličkim uljem za precizno savijanje cevi do 90°. Čelične cevi EN 10255 Ø 3/8–2", kompozitne cevi Ø 32–75 mm. Pogonski mehanizam sa nosačima kliznih kotura, gornji nosači kliznih kotura sa bočno pomičnom pločom ležaja sa kliznim koturima, 2 klizna kotura, segmenti za savijanje za čelične odnosno kompozitne cevi. U stabilnom transportnom kovčegu.

Čelične cevi

Komplet St 3/8 + 1/2 + 3/4 + 1 + 1 1/4"

Art. br. 590020 R Din. 198 700,-

Din. **175 398,-**

Čelične cevi

Komplet St 1/2 + 3/4 + 1 + 1 1/4 + 1 1/2 + 2"

Art. br. 590021 R Din. 214 100,-

Din. **193 233,-**

Kompozitne cevi

Komplet V 40 + 50 + 63 mm

Art. br. 590022 R Din. 201 800,-

Din. **183 639,-**

3-nožna podkonstrukcija

Art. br. 590150 R

Din. **19 930,-**

Segment za savijanje i klizači 75 mm

Art. br. 590063 R

Din. **83 030,-**

REMS Curvo – Bez nabora savija cevi do Ø 40 mm, 180°.

Savijanje umesto skupih fittinga!
REMS Curvo se isplati već nakon par savijanja.

Bez alata za stezanje.
Odmah spreman za rad bez pripremnih radova.



1000 W – samo 8 kg

Nemački kvalitetni proizvod

REMS Curvo

Električni uređaj za savijanje cevi Ø 10–40 mm, Ø ¼–1¾", do 180°. Čvrste, polučvrste, mekane bakarne cevi, takođe i tankih zidova, Ø 10–35 mm, Ø ¾–1¾", mekane enkapsulirane bakarne cevi, takođe i tankih zidova, Ø 10–18 mm, bakarne cevi debelih zidova K65 za rashladnu tehniku i klimatizaciju EN 12735-1 Ø ¾–1¾", cevi od nerđajućeg čelika za sisteme spajanja stiskanjem Ø 12–28 mm, od karbonskog čelika, takođe enkapsulirane, Ø 12–28 mm, mekane cevi od preciznog čelika Ø 10–28 mm, čelične cevi EN 10255 Ø ¼–¾", cevi za električne instalacije EN 50086 Ø 16–32 mm, kompozitne cevi Ø 14–40 mm, i dr. Pogonski uređaj sa reduktorom koji nije potrebno održavati sa sigurnosnom kliznom spojnicom, univerzalni motor 230 V, 50–60 Hz, 1000 W, kontinualnim, elektronskim sigurnosnim impulsnim prekidačem, hodom udesno i ulevo. Brzi i spori hod za precizno savijanje. Utični klin. Segmenti za savijanje i klizači*. U stabilnoj kutiji od čeličnog lima.

Komplet 15+18+22

Art. br. 580026 R220 Din. 206 700,-

Din. **194 586,-**

Komplet 15+22+28

Art. br. 580040 R220 Din. 231 300,-

Din. **219 186,-**

Komplet 15+18+22+28

Art. br. 580036 R220 Din. 243 600,-

Din. **230 256,-**



REMS Curvo 22 V – Bez nabora savija cevi do Ø 40 mm, 180°. Mobilno, praktično, lako.

Savijanje umesto skupih fittinga. REMS Curvo 22 V se isplati već nakon par savijanja. Bez alata za stezanje. Odmah spreman za rad bez pripremnih radova. Punjiva litijum-jonska baterija od 21,6 V, 5,0 Ah, za 90 kolena nerđajućih čeličnih cevi sistema spajanja stiskanjem Ø 22 mm sa jednim punjenjem baterije*.



samo 8,5 kg

Nemački kvalitetni proizvod



REMS Curvo 22 V

Baterijski savijač cevi Ø 10–40 mm, Ø ¼–1¾", do 180°. Čvrste, polučvrste, mekane bakarne cevi, takođe i tankih zidova, Ø 10–28 mm, Ø ¾–1¾", mekane enkapsulirane bakarne cevi, takođe i tankih zidova, Ø 10–18 mm, bakarne cevi debelih zidova K65 za rashladnu tehniku i klimatizaciju EN 12735-1 Ø ¾–1¾", cevi od nerđajućeg čelika za sisteme spajanja stiskanjem Ø 12–28 mm, od karbonskog čelika, takođe enkapsulirane, Ø 12–28 mm, mekane cevi od preciznog čelika Ø 10–28 mm, čelične cevi EN 10255 Ø ¼–¾", cevi za električne instalacije EN 50086 Ø 16–25 mm, kompozitne cevi Ø 14–40 mm, i dr. Pogonski uređaj sa reduktorom koji nije potrebno održavati sa sigurnosnom kliznom spojnicom, snažnim baterijskim motorom od 21,6 V, kontinualnim, elektronskim sigurnosnim impulsnim prekidačem, hodom udesno i ulevo. Brzi i spori hod za precizno savijanje. Kontrola stanja mašine sa zaštitom od preopterećenja, nadzorom temperature, kontrolom napunjenosti baterije. Punjiva litijum-jonska baterija od 21,6 V, 5,0 Ah, punjač za brzo punjenje baterija 100–240 V, 50–60 Hz, 90 W. Utični klin. Segmenti za savijanje i klizači*. U stabilnoj kutiji od čeličnog lima.

Komplet 15+18+22

Art. br. 580051 R220 Din. 301 000,-

Din. **257 562,-**

Komplet/P 15+18+22

Bez punjive baterije, bez punjača za brzo punjenje.

Art. br. 580091 R22 Din. 227 600,-

Din. **219 186,-**

Komplet 15+22+28

Art. br. 580059 R220 Din. 318 600,-

Din. **276 750,-**

Komplet 15+18+22+28

Art. br. 580053 R220 Din. 330 900,-

Din. **286 344,-**

Komplet/P 15+18+22+28

Bez punjive baterije, bez punjača za brzo punjenje.

Art. br. 580092 R22 Din. 265 700,-

Din. **249 444,-**

Držac mašine 3B

podeseive visine, s tri nožice

Art. br. 586100 R Din. 28 910,-

Din. **17 835,-**



* Temperatura okoline oko 20°C.

*REMS Curvo/Curvo 22V komplet isporučuje se sa segmentima za savijanje i klizačima manjeg poluprečnika, pogledajte katalog.



1000 W

Nemački kvalitetni proizvod



REMS Curvo 50 – bez nabora savija velike cevi do Ø 50 mm, 90°.



Info

Bez alata za stezanje.
Odmah spreman za rad bez pripremljenih radova.

REMS Curvo 50 Basic-Pack

Električni uređaj za savijanje cevi Ø 10–50 mm, do 90°. Čelične cevi EN 10255 Ø ¼–1¼", nerđajuće čelične cevi EN ISO 1127, EN 10217-7, Ø ½–1¼", s ≤ 2,6 mm, čvrste, polučvrste, mekane bakarne cevi, Ø 10–42 mm, takođe i tankih zidova Ø 10–35 mm, bakarne cevi debelih zidova K65 za rashladnu tehniku i klimatizaciju EN 12735-1 Ø ¾–1¾", cevi od nerđajućeg čelika za sisteme spajanja stiskanjem Ø 12–42 mm, karbonskog čelika Ø 12–42 mm, enkapsuliranog karbonskog čelika Ø 12–28 mm, kompozitne cevi Ø 14–50 mm, i dr. Pogonski uređaj sa reduktorom koji nije potrebno održavati sa sigurnosnom kliznom spojnicom, univerzalnim motorom od 230 V, 50–60 Hz, 1000 W i kontinuiranim, elektronskim sigurnosnim pritisknim prekidačem, sa hodom udesno i ulevo. Kvadratni prihvatnik 35–50, podupirač 35–50 (za segmente za savijanje i klizače Ø 35 R 100, Ø 42 R 140, Ø 50 R 135, Ø 1" R 100, Ø 1¼" R 140), utični klinovi. U stabilnoj transportnoj kutiji.
Art. br. 580110 R220 Din. 412 100,-

Din. **393 354,-**

Kvadratni prihvatnik 10–40, podupirač 10–40

za segmente za savijanje i klizače za REMS Curvo, REMS Curvo 22V, REMS Sinus, v. tabelu.
Art. br. 582120 R

Din. **35 920,-**

REMS Sinus – savija cevi bez nabora.

Nemački kvalitetni proizvod



REMS Sinus Komplet

Uređaj za ručno savijanje cevi Ø 10–32 mm, Ø ¾–¾", do 180°. Čvrste, polučvrste, mekane bakarne cevi, i one sa tankim zidom, Ø 10–22 mm, Ø ¾–¾", mekane obložene bakarne cevi, i one sa tankim zidom, Ø 10–18 mm, cevi sistema spajanja stiskanjem izrađene od nerđajućeg čelika, karbonskog čelika, takođe obložene, Ø 12–18 mm, karbonskog čelika Ø 12–22 mm, mekane cevi od preciznog čelika Ø 10–20 mm, cevi za električne instalacije EN 50086 Ø 16–20 mm, kompozitne cevi Ø 14–32 mm, i dr. Pogonski mehanizam, Utični klin. Segmenti za savijanje i klizači. REMS sprej za savijanje cevi. U stabilnoj kutiji od čeličnog lima.

Komplet 15+18+22

Art. br. 154001 R Din. 95 210,-

Din. **75 768,-**

Komplet 14+16+18

Art. br. 154002 R Din. 91 760,-

Din. **75 768,-**

Komplet 12+15+18+22

Art. br. 154003 R Din. 107 100,-

Din. **88 068,-**

Komplet 10+12+14+16+18+22

Art. br. 154004 R Din. 134 900,-

Din. **106 764,-**



REMS MSG – racionalno zavarivanje spojnicama

Grejni elementi prema DVS. Visoko kvalitetan PTFE premaz.

REMS MSG 63 FE Komplet 20+25+32

Aparat za zavarivanje vrućim elementima i spojnica za plastične cevi i profile od PB-a, PE-a, PP-a, PVDF-a. Grejni element 230 V, vrući nastavci premazani PTFE-om, vruće čaure za Ø 20, 25, 32 mm. Zadana temperatura za PP cevi na 263°C, sa elektronskom regulacijom temperature. Stalak za odlaganje. Držalac za radni pult za pričvršćivanje aparata u vodoravnom ili uspravnom položaju. Šestostrani zatični ključ za postavljanje i uklanjanje vrućih nastavaka i čaura. U stabilnoj kutiji od čeličnog lima.
Art. br. 256233 R220 Din. 66 300,-

Din. **55 596,-**

REMS Secco – za isušivanje i odvlaživanje.



Efekat odvlaživanja ≤ 80l / 24 h
Količina vazduha ≤ 850 m³/h



Efikasni odvlaživač vazduha / građevinska sušilica za isušivanje prostorija, npr. nakon pucanja cevi ili poplava, za odvlaživanje plesnivih podrumskih prostorija i ubrzanje isušivanja npr. betona, zidova od opeke ili podloga od maltera ili estriha. Za profesionalnu primenu u zanatstvu i industriji.

REMS Secco 80 Komplekt

Električni odvlaživač vazduha/građevinska sušilica za profesionalnu primenu. Za isušivanje prostorija, odvlaživanje podrumskih prostorija i isušivanja npr. betona, zidova od opeke ili podloga od maltera ili estriha. Rashladni agregat sa rotacionim kompresorom i kondenzatorskim motorom od 230V, 50 Hz, 680W, sa automatskim sistemom za odmrzavanje vrućim gasom, namenjen za trajni rad. Izuzetno tihi hod. Učinkan odvlaživanja ≤ 80l/24h, količina vazduha ≤ 850 m³/h. Elektronska upravljačka jedinica sa osvetljenim ekranom od 3" i memorijskom funkcijom. Elektronski higrostat, brojač sati rada i potrošnje struje. Filter za vazduh. U stabilnom kućištu od čeličnog lima na pokretnom postolju od čeličnih cevi sa velikim točkovima. U kartonskoj kutiji.
Art. br. 132010 R220 Din. 257 100,-

Super ponuda!*

Priilikom kupovine kompleta REMS Secco 80 dobijate besplatno 1 merač vlažnosti REMS Detect W. Time štedite dodatnih Din. 27 680,-

Art. br. 132X01 R220 Din. **227 304,-**



Efekat odvlaživanja ≤ 50l / 24 h
Količina vazduha ≤ 265 m³/h



Rezervoar za kondenzat zapremine 11,5l

za odvod kondenzata unutar kućišta od čeličnog lima.

Art. br. 132100 R

Din. **6 330,-**

Komplet za izdovni vazduh

čine crevo izdovnog vazduha Ø 200mm, dužine 10 m, sa metalnim ušicama za kačenje na mestu postavljanja, sa priključnom prirubnicom, za raspodelu vazduha unutar prostorije, za odvlaživanje šupljih prostora, npr. iznad spuštenih tavanica kao i za propratno sušenje mokrih površina.

Art. br. 132104 R

Din. **37 770,-**



REMS Secco 50 Komplekt

Električni odvlaživač vazduha/građevinska sušilica za profesionalnu primenu. Za isušivanje prostorija, odvlaživanje podrumskih prostorija i isušivanja npr. betona, zidova od opeke ili podloga od maltera ili estriha. Rashladni agregat sa rotacionim klipnim kompresorom i kondenzatorskim motorom od 230V, 50 Hz, 760W, sa elektronskim sistemom za odmrzavanje, namenjen za trajni rad. Izuzetno tihi hod. Učinkan odvlaživanja ≤ 50l/24h, količina vazduha ≤ 265 m³/h. Elektronska upravljačka jedinica sa velikim osvetljenim komandnim poljem i memorijskom funkcijom. Elektronski higrostat. Filter za vazduh. Ugrađeni rezervoar za kondenzat od 7,7l. U stabilnom plastičnom kućištu na točkovima. U kartonskoj kutiji.
Art. br. 132011 R220 Din. 92 130,-

Din. **83 025,-**



REMS Detect W

Dielektrični merač vlažnosti za neinvazivno merenje vlažnosti u građevinskim materijalima poput betona, cigle, gipsa, drveta

Art. br. 132115 R

Din. **27 680,-**

REMS Orkan – za ventilaciju.



REMS Orkan 1360

Električni građevinski ventilator za profesionalnu primenu. Za dovod i odvod vazduha u prostorijama, međuprostorima, oknima, šupljinama i za dovod vazduha i hlađenje mašina, šatora, dvorana. Za podršku razmene vazduha u vlažnim, plesnivim podrumskim prostorijama, za podršku sušenju npr. betona, cigle, maltera, estriha kao i za punjenje npr. dvoraca na naduvavanje ili balona na vruć vazduh. Kondenzatorski motor 230V, 50 Hz, 145W, za trajni pogon. Izuzetno tihi hod. Količina vazduha 1360 m³/h. U stabilnom plastičnom kućištu. U kartonskoj kutiji.

Art. br. 132300 R220 Din. 48 590,-

Din. **43 173,-**



Info



Kao podrška električnim odvlaživačima vazduha / građevinskim sušilicama.

REMS Orkan 2050

Električni građevinski ventilator za profesionalnu primenu. Za dovod i odvod vazduha u prostorijama, međuprostorima, oknima, šupljinama i za dovod vazduha i hlađenje mašina, šatora, dvorana. Za podršku razmene vazduha u vlažnim, plesnivim podrumskim prostorijama. Takođe naročito prikladno za ubrzanje sušenja npr. betona, cigle, maltera, estriha. Kondenzatorski motor 230V, 50 Hz, 355 / 450W, za trajni pogon. Izuzetno tihi hod. Količina vazduha 1740/2050 m³/h. U stabilnom plastičnom kućištu. U kartonskoj kutiji.

Art. br. 132301 R220 Din. 51 300,-

Din. **45 633,-**

REMS Mini-Press 22V ACC i REMS Mini-Press S 22V ACC – radijalna presa za pravi jednoručni rad! Univerzalno do Ø 40 mm. Izuzetno lak, izuzetno malih dimenzija, izuzetno jednostavan za rukovanje. Izuzetno brz. S mogućnošću okretanja za 360°.

Punjiva litijum-jonska baterija od 21,6 V, 2,5 Ah za 390 presovanja Viega Profipress DN 15 sa jednim punjenjem baterije*.



Posebno „mini“
< 31 cm (V 15)

Patent EP 1 952 948
Naročito kompaktna konstrukcija i mala težina REMS klešta za krimpovanje Mini zahvaljujući posebnom položaju priključka klešta.

Patent EP 2 347 862
Udubljena u press čeljustima služe za bezbedno vođenje spojnih pločica za presovanje bez pomaka.



Automatic Circuit Control
sa automatskim povratnim hodom klešta.



REMS Mini-Press 22V ACC / Mini-Press S 22V ACC

Baterijska radijalna presa od 22 kN s prinudnim povratnim hodom za izradu presovanih spojeva Ø 10–40 mm, Ø 3/8–1 1/8". Za pogon REMS mini klešta za krimpovanje / pritisnih prstenova. Okretni prihvatnik klešta za krimpovanje sa automatskom blokadom. Elektrohidraulički pogon sa snažnim baterijskim motorom od 21,6 V, 380 W, robusnim planetnim prenosnikom, klipnom pumpom sa ekscentrom i kompaktnim hidrauličkim sistemom visokog učinka. Sigurnosni impulsni taster. LED radno svetlo. Punjiva litijum-jonska baterija od 21,6 V, 2,5 Ah, punjač za brzo punjenje baterija 220–240 V, 50–60 Hz, 70 W.



samo 2,5 kg

Nemački kvalitetni proizvod

samo 2,6 kg

Din. 212 421,-
Stabilnoj kutiji od čeličnog lima

Din. 216 480,-
L-Boxx

BESPLATNO*

Super ponuda!*
Uz svaki kupljeni uređaj REMS Mini-Press 22V ACC Basic-Pack ili REMS Mini-Press S 22V ACC Basic-Pack dobijate 3 klešta za krimpovanje po Vašem izboru do 35 mm besplatno. Na taj način ćete dodatno uštedeti između Din. 41 661,- i Din. 83 100,-.

REMS Mini-Press 22V ACC	Art. br.	Din.	Art. br. Super ponuda Sa 3 kom. klešta za stiskanje do 35 mm	Akcija Din.
Basic-Pack U stabilnoj kutiji od čeličnog lima.	578010 R220	211 600,00	578X05 R220	212 421,00
Basic-Pack U koferu sistema umetanja L-Boxx.	578014 R220	216 500,00	578X09 R220	216 480,00
Basic-Pack\IP Bez punjive baterije, bez punjača za brzo punjenje. U stabilnoj kutiji od čeličnog lima.	578004 R22	155 000,00		143 910,00
Basic-Pack\IP Bez punjive baterije, bez punjača za brzo punjenje. U koferu sistema umetanja L-Boxx.	578005 R22	159 900,00		147 969,00

REMS Mini-Press S 22V ACC	Art. br.	Din.	Art. br. Super ponuda Sa 3 kom. klešta za stiskanje do 35 mm	Akcija Din.
Basic-Pack U stabilnoj kutiji od čeličnog lima.	578015 R220	211 600,00	578X08 R220	212 421,00
Basic-Pack U koferu sistema umetanja L-Boxx.	578016 R220	216 500,00	578X10 R220	216 480,00
Basic-Pack\IP Bez punjive baterije, bez punjača za brzo punjenje. U stabilnoj kutiji od čeličnog lima.	578006 R22	155 000,00		143 910,00
Basic-Pack\IP Bez punjive baterije, bez punjača za brzo punjenje. U koferu sistema umetanja L-Boxx.	578007 R22	159 900,00		147 969,00
Dovod napona 230 V/21,6 V za mrežni pogon od 230 V umesto litijum-jonske baterije od 21,6 V	571567 R220	49 080,00		45 510,00

* Temperatura okoline oko 20°C.





Automatic Circuit Control

sa automatskim povratnim hodom

Nemački kvalitetni proizvod



samo 2,4 kg

LED radno svetlo

Samo 2,4 kg! Univerzalno do Ø 40 mm.

REMS Mini-Press 14V ACC Basic-Pack

Baterijska radijalna presa od 22 kN s prinudnim povratnim hodom za izradu presovanih spojeva Ø 10–40 mm, Ø ¼–1 ¼". Za pogon REMS mini klešta za krimpovanje / pritisnih prstenova. Okretni prihvatnik klešta za krimpovanje sa automatskom blokadom. Elektrohidraulički pogon sa snažnim baterijskim motorom od 14,4 V, 380 W, robusnim planetnim prenosnikom, pumpom sa ekscentarskim klipom i kompaktnim hidrauličkim sistemom visokog učinka. Sigurnosni impulsni taster. LED radno svetlo. Punjiva litijum-jonska baterija od 14,4 V i 1,5 Ah, punjač za brzo punjenje baterija 220–240 V, 10,8–18 V, 65 W. U stabilnoj kutiji od čeličnog lima.
Art. br. 578012 R220 Din. 178 400,-



BESPLATNO*

Super ponuda!*

Pri kupovini jednog uređaja REMS Mini-Press 14V ACC Basic-Pack dobijate 3 klešta za krimpovanje po Vašem izboru do 35 mm besplatno. Na taj način ćete dodatno uštedeti između Din. 41 661,- i Din. 83 100,-.

Art. br. 578X04 R220 Din. **179 457,-**

Univerzalno do Ø 110 mm. Kompaktan. Brz. S mogućnošću okretanja za 360°.

Prinudni povratni hod i nadzor pritiska presovanja. Antivibracioni sistem. Automatska blokada klešta za krimpovanje. Litijum-jonska baterija od 21,6 V, 2,5 Ah za oko 200 postupaka presovanja Viega Profipress DN 15 po jednom punjenju baterije*.

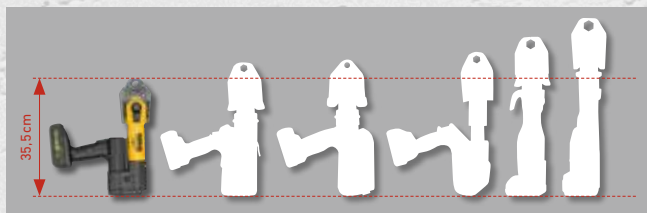

35,5 cm

Mala među velikima.



Automatic Circuit Control

sa automatskim povratnim hodom

Nemački kvalitetni proizvod



samo 3,2 kg

LED radno svetlo

REMS Akku-Press 22V ACC Basic-Pack

Baterijska radijalna presa od 32 kN sa prinudnim povratnim hodom i nadzorom pritiska presovanja za izradu krimpovanih spojeva Ø 10–108 (110) mm, Ø ¼–4". Za pogon REMS klešta za krimpovanje/pritisnih prstenova i odgovarajućih klešta za krimpovanje/pritisnih prstena drugih proizvođača. Okretni prihvatnik klešta za krimpovanje sa automatskom blokadom. Elektrohidraulički pogon sa snažnim baterijskim motorom od 21,6 V, 380 W, robusnim planetnim prenosnikom, klipnom pumpom sa ekscentrom i kompaktnim hidrauličkim sistemom visokog učinka. Sigurnosni impulsni taster. Antivibracioni sistem. LED radno svetlo. Punjiva litijum-jonska baterija od 21,6 V, 2,5 Ah, punjač za brzo punjenje baterija 100–240 V, 50–60 Hz, 90 W.

REMS Akku-Press 22V ACC Basic-Pack

U stabilnoj kutiji od čeličnog lima.

Art. br. 576010 R220 Din. 251 000,-

Din. **206 886,-**

REMS Akku-Press 22V ACC Basic-Pack

U koferu sistema umetanja L-Boxx.

Art. br. 576011 R220 Din. 255 900,-

Din. **211 068,-**

REMS Akku-Press 22V ACC Basic-Pack\IP

Bez punjive baterije, bez punjača za brzo punjenje. U stabilnoj kutiji od čeličnog lima.

Art. br. 576001 R22 Din. 196 400,-

Din. **174 045,-**

REMS Akku-Press 22V ACC Basic-Pack\IP

Bez punjive baterije, bez punjača za brzo punjenje. U koferu sistema umetanja L-Boxx.

Art. br. 576002 R22 Din. 201 300,-

Din. **178 104,-**

* Temperatura okoline oko 20°C.

CONNECTED **Novitet**

REMS Akku-Press 22V ACC Connected – Univerzalno do Ø 110 mm. Sa funkcionalnošću „Connected“ preko Wi-Fi standarda za bežični prenos i OLED ekranom.

Izborni način kretanja ACC. Praćenje pritiska stiskanja. Antivibracioni sistem. Automatska blokada klešta za stiskanje. Položaj zatvaranja klina za držanje klešta se nadgleda elektronskim putem. Izuzetno brzo i bezbedno stiskanje. Izrada glasovnih snimaka sa prepoznavanjem govora. Izrada izveštaja sa tekstom i slikama. Geolokalizacija mesta stiskanja. Punjiva litijum-jonska baterija od 21,6 V, 2,5 Ah za oko 210 postupaka stiskanja Viega Profipress DN 15 sa jednim punjenjem baterije*.



Praćenje pritiska stiskanja
Pritisak presovanja se konstantno prati tokom procesa presovanja. Dijagram pritisak-vreme kompresije se može prikazati direktno na OLED displeju.



Evaluacija presovanja
Ako je pritisak presovanja bio u okviru specifikacije, na OLED displeju se prikazuje „smeško lice koje se smeje“.

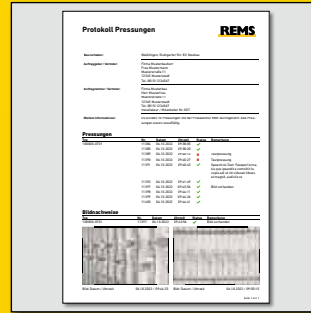

Dnevnici sa sopstvenim logotipom kompanije
Svi podaci merenja/prese se evidentiraju. Korisnik može pristupiti ovim podacima preko REMS servisnog portala, postavljati slike presovanja i kreirati dnevnik sa tekstom i slikama.



Geolokacija
Automatsko određivanje lokacija štampe i vizuelizacija na mapi.

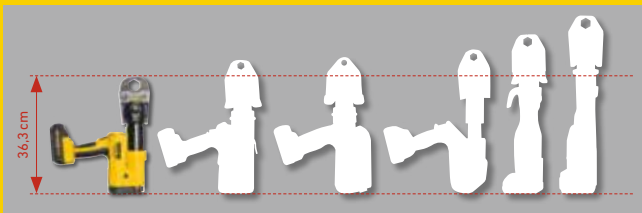

Mala među velikima.



Snimanje glasa sa prepoznavanjem glasa
Za svaki pritisak može se napraviti glasovni snimak. Preko „Speech-to-Text“ (prepoznavanje govora) snimak glasa se može konvertovati u tekst koji se može uređivati.



REMS Akku-Press 22V ACC Connected Basic-Pack

Baterijska radijalna presa od 32 kN sa funkcionalnošću „Connected“ preko Wi-Fi standarda za bežični prenos i OLED ekranom, za izradu stisnutih spojeva Ø 10 – 108 (110) mm, Ø 3/4 – 4". Za pogon REMS klešta za stiskanje i steznih prstenova kao i prikladnih klešta za stiskanje i steznih prstenova drugih proizvođača. Obrtno zahvatno mesto klešta za stiskanje sa automatskom blokadom. Položaj zatvaranja klina za držanje klešta se nadgleda elektronskim putem. Elektrohidraulički pogon sa snažnim baterijskim motorom od 21,6 V, 400 W, bez četkica koji nije potrebno održavati, sa robusnim planetnim prenosnikom, klipnom pumpom sa ekscentrom i kompaktnim visoko efikasnim hidrauličkim sistemom. Antivibracioni sistem, sigurnosni prekidač. LED radna svetla. Punjiva litijum-jonska baterija od 21,6 V, 2,5 Ah, punjač za brzo punjenje 100 – 240 V, 50 – 60 Hz, 90 W.

REMS Akku-Press 22V ACC Connected Basic-Pack

U stabilnoj kutiji od čeličnog lima.
Art. br. 576014 R220 Din. 374 000,-

Din. **327 549,-**

REMS Akku-Press 22V ACC Connected Basic-Pack

U koferu sistema umetanja L-Boxx.
Art. br. 576015 R220 Din. 378 900,-

Din. **331 608,-**



Nemački kvalitetni proizvod



Info

REMS Akku-Press 22V ACC Connected Basic-Pack\P

Bez punjive baterije, bez punjača za brzo punjenje.
U stabilnoj kutiji od čeličnog lima.
Art. br. 576004 R22
Din. 319 400,-

Din. **286 344,-**

REMS Akku-Press 22V ACC Connected Basic-Pack\P

Bez punjive baterije, bez punjača za brzo punjenje.
U koferu sistema umetanja L-Boxx.
Art. br. 576005 R22
Din. 324 300,-

Din. **290 526,-**

* Temperatura okoline oko 20°C.

←ACC→

Automatic Circuit Control

sa automatskim povratnim hodom

Nemački kvalitetni proizvod

REMS TECHNOLOGY
LION PLUS



Univerzalno do Ø 110 mm. Kompaktan.
Brz. S mogućnošću okretanja za 360°.

REMS Akku-Press 14 V Basic-Pack

Baterijska radialna presa od 32 kN sa signalom za isključivanje po završenom postupku presovanja za proizvodnju presovanih spojeva od Ø 10–108 (110) mm, Ø 3/4–4". Punjiva litijum-jonska baterija od 14,4 V, 5,0 Ah, punjač za brzo punjenje baterija 220–240 V, 50–60 Hz, 10,8–18 V, 65 W. U stabilnoj kutiji od čeličnog lima.
Art. br. 571013 R220 Din. 178 400,–

Din. **157 563,–**

REMS Akku-Press 14 V ACC Basic-Pack

Baterijska radialna presa od 32 kN s prinudnim povratnim hodom za izradu presovanih spojeva Ø 10–108 (110) mm, Ø 3/4–4". Preostali obim isporuke vidi gore.
Art. br. 571014 R220 Din. 201 800,–

Din. **169 863,–**

Power-Edition – za mrežni pogon.
S mogućnošću baterijskog pogona.

←ACC→

Automatic Circuit Control

sa automatskim povratnim hodom

Nemački kvalitetni proizvod



Univerzalno do Ø 110 mm. Kompaktan.
Brz. S mogućnošću okretanja za 360°.

Basic-Pack za mrežni pogon:

REMS Akku-Press 14 V ACC Power-Edition

Elektrohidraulička radialna presa od 32 kN s prinudnim povratnim hodom za izradu presovanih spojeva Ø 10–108 (110) mm, Ø 3/4–4". Za pogon REMS klešta za krimpovanje/pritisnih prstenova i odgovarajućih klešta za krimpovanje/pritisnih prstena drugih proizvođača. Okretni prihvatnik klešta za krimpovanje sa automatskom blokadom. Elektrohidraulički pogon sa snažnim baterijskim motorom od 14,4 V, 380 W, robusnim planetnim prenosnikom, klipnom pumpom sa ekscentrom i kompaktnim hidrauličkim sistemom visokog učinka. Sigurnosni impulsni taster. Jedinica za napajanje, model Li-Ion, 230 V/14,4 V, za mrežni pogon 230 V umesto litijum-jonskih baterija od 14,4 V. U stabilnoj kutiji od čeličnog lima.
Art. br. 571015 R220 Din. 206 700,–

Din. **178 104,–**

Pribor za baterijski pogon:

Punjiva litijum-jonska baterija od 14,4 V, 5,0 Ah

Art. br. 571555 R14

Din. **26 940,–**

Punjač za brzo punjenje litijum-jonskih i niki-kadmijumskih baterija 230 V

Art. br. 571560 R220

Din. **18 330,–**

←ACC→

Automatic Circuit Control

sa automatskim povratnim hodom

Nemački kvalitetni proizvod



Univerzalno do Ø 110 mm. Kompaktan.
Brz. S mogućnošću okretanja za 360°.

REMS Power-Press Basic-Pack

Elektrohidraulička radialna presa od 32 kN sa signalom za isključivanje po završenom postupku presovanja za proizvodnju presovanih spojeva od Ø 10–108 (110) mm, Ø 3/4–4". Za pogon REMS klešta za krimpovanje/pritisnih prstenova i odgovarajućih klešta za krimpovanje/pritisnih prstena drugih proizvođača. Okretni prihvatnik klešta za krimpovanje sa automatskom blokadom. Elektrohidraulički pogon sa oporbanim univerzalnim motorom od 230 V, 50–60 W, 50 Hz, 450 W, robusnim planetnim prenosnikom, pumpom sa ekscentarskim klipom i kompaktnim hidrauličkim sistemom visokog učinka. Sigurnosni impulsni taster. U stabilnoj kutiji od čeličnog lima.
Art. br. 577011 R220 Din. 159 800,–

Din. **152 028,–**

REMS Power-Press ACC Basic-Pack

Elektrohidraulička radialna presa od 32 kN s prinudnim povratnim hodom za izradu presovanih spojeva Ø 10–108 (110) mm, Ø 3/4–4". Preostali obim isporuke vidi gore.
Art. br. 577010 R220 Din. 173 400,–

Din. **165 804,–**

Nemački kvalitetni proizvod

samo 4,7 kg



REMS Power-Press SE – univerzalno do Ø 110 mm. Brzo i sigurno spajanje stiskanjem.

REMS Power-Press SE Basic-Pack

Električna radijalna presa od 32 kN za izradu stisnutih spojeva Ø 10–108 (110) mm, Ø ¾–4". Za pogon REMS klešta za krimpovanje/pritisnih prstenova i odgovarajućih klešta za krimpovanje/pritisnih prstena drugih proizvođača. Prihvatnik klešta za krimpovanje sa automatskom blokadom. Elektromehanički pogon sa oprobanim univerzalnim motorom od 230 V, 50–60 Hz, 450 W, reduktorom koji nije potrebno održavati sa sigurnosnom kliznom spojnicom i sistemom posmaka sa trapeznim navojnim vretenom. Zaštita od preopterećenja. Sigurnosni impulsni taster. U stabilnoj kutiji od čeličnog lima.

Art. br. 572111 R220 Din. 114 300,-

Din. **106 026,-**

REMS Power-Press SE Basic-Pack

Preostali obim isporuke vidi gore.

Art. br. 572111 R220 Din. 114 300,-

Art. br. 572X02 R220

Din. **143 049,-**



POSEBNA
PONUDA!

Super ponuda!*

Pri kupovini jednog uređaja REMS Power-Press SE Basic-Pack dobijate 3 klešta za krimpovanje po Vašem izboru do 35 mm besplatno. Na taj način ćete dodatno uštedeti između Din. 54 990,- i Din. 88 560,-.

←ACC→

Automatic Circuit Control

sa automatskim povratnim hodom

Nemački kvalitetni proizvod



REMS Power-Press XL ACC – univerzalno do Ø 110 mm.

Takođe i za Geberit Mapress KARBONSKI ČELIK, NERĐAJUĆI ČELIK, BAKAR u instalacijama pitke vode i grejanja do Ø 108 mm.

Krimpovanje od Ø 10–108 mm u samo jednom radnom zahvatu. Izuzetno brzo, npr. Geberit Mapress NERĐAJUĆI ČELIK Ø 108 mm za samo 15 s. Za pogon REMS klešta za krimpovanje, prstena za krimpovanje, prstena za krimpovanje XL i odgovarajućih klešta za krimpovanje i prstena za krimpovanje drugih proizvođača. Okretni prihvatnik klešta za krimpovanje sa automatskom blokadom.

REMS Power-Press XL ACC Basic-Pack

Elektrohidraulička radijalna presa od 32 kN s prinudnim povratnim hodom za izradu krimpovanih spojeva Ø 10–108 (110) mm, Ø ¾–4". Za pogon REMS klešta za krimpovanje/prstena za krimpovanje/prstena za krimpovanje XL i odgovarajućih klešta za krimpovanje/prstena za krimpovanje drugih proizvođača. Okretni prihvatnik klešta za krimpovanje sa automatskom blokadom. Elektrohidraulički pogon sa oprobanim univerzalnim motorom od 230 V, 50–60 Hz, 450 W, robusnim planetnim prenosnikom, klipnom pumpom sa ekscentrom i kompaktnim hidrauličkim sistemom visokog učinka. Sigurnosni impulsni taster. U koferu sistema umetanja XL-Boxx.

Art. br. 579012 R220 Din. 277 900,-

Din. **276 750,-**

←ACC→

Automatic Circuit Control

sa automatskim povratnim hodom

Nemački kvalitetni proizvod



samo 6,5 kg

LED radno svetlo

Krimpovanje od Ø 64–108 mm u samo jednom radnom zahvatu. Antivibracioni sistem.

Izuzetno brz, npr. Geberit Mapress NERĐAJUĆI ČELIK Ø 108 mm za samo 15 s. Sa prinudnim povratnim hodom. Siguran položaj međuklešta zahvaljujući automatskoj blokadi. Punjiva litijum-jonska baterija od 21,6 V, 5,0 Ah za oko 150 krimpovanja Geberit Mapress nerđajućeg čelika Ø 108,0 mm sa jednim punjenjem baterije*.



REMS Akku-Press XL 45 kN 22V ACC Basic-Pack Z7

Baterijska radijalna presa od 45 kN s prinudnim povratnim hodom za izradu presovanih spojeva XL Ø 64–108 mm, Ø 2½–4". Za pogon REMS prstena za krimpovanje XL. Okretni prihvatnik prstena za krimpovanje sa automatskom blokadom. Elektrohidraulički pogon sa snažnim baterijskim motorom od 21,6 V, 380 W, robusnim planetnim prenosnikom, klipnom pumpom sa ekscentrom i kompaktnim hidrauličkim sistemom visokog učinka. Sigurnosni impulsni taster. Antivibracioni sistem. LED radno svetlo. Punjiva litijum-jonska baterija od 21,6 V, 5,0 Ah, punjač za brzo punjenje baterija 100–240 V, 50–60 Hz, 90 W. Međuklešta Z7 XL 45 kN. U koferu sistema umetanja XL-Boxx.

Art. br. 579014 R220 Din. 378 500,-

Din. **369 984,-**

* Temperatura okoline oko 20°C.

REMS Eco-Press – Univerzalno do Ø 26 mm. Izuzetno brzo, sigurno presovanje.

Nemački kvalitetni proizvod



samo 1,6 kg

REMS Eco-Press pogonski mehanizam

Ručna radijalna presa sa krajnjim graničnikom koji se može blokirati za proizvodnju presovanih spojeva sa plastičnim i kompozitnim cevima Ø 10–26 mm, Ø ¾–1". Za pogon REMS klešta za krimpovanje. Sa odvojivim krakima cevi. U skin pakovanju. Art. br. 574000 R Din. 26 940,-

Din. **24 600,-**

REMS stezni prsteni za velike dimenzije do Ø 54 mm. Postavite. Presujete. Gotovo.

REMS pritisni prstenovi (PR-3S) sa 3 zakretna pritisna segmenta uležištena na zglobnom prstenu za zahtevna presovanja velikih dimenzija. Optimalno presovanje radijalno upravljanim pokretima pritisnih segmenata. Kontura presovanja M za sisteme spajanja stiskanjem Geberit Mapress i odgovarajuće druge sisteme.

REMS pritisniprsten M 42 (PR-3S)	Art. br. 572706 R	Din. 79 700,-
REMS pritisniprsten M 54 (PR-3S)	Art. br. 572708 R	Din. 79 700,-
Međuklešta Z2		
za rad sa REMS pritisnim prstenovima (PR-3S)		
42–54 mm	Art. br. 572795 R	Din. 17 100,-
Kutija od čeličnog lima	Art. br. 572810 R	Din. 11 440,-
Potpun komplet pritisnih prstenova	Art. br. 572060 R	Din. 188 000,-



Nemački kvalitetni proizvod

Din. **171 339,-**

Sva REMS klešta za krimpovanje koja u katalogu imaju oznaku * imaju drugi priključak i odgovaraju i ručnoj radijalnoj presi REMS Eco-Press. Otud jednostavno i povoljno skladištenje.



Patent EP 2 027 971

REMS klešta za krimpovanje ACz, Fz, RFz, RFlz, VMPz sa zupcima sprečava formiranje neravnih ivica na čauri za stiskanje.

Ovom sledivošću REMS ispunjava preporuke evropske norme EN 1775:2007 pri instalaciji sistema spajanja stiskanjem za gasne cevovode.

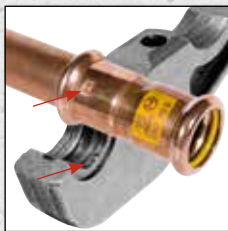

Primer REMS klešta za krimpovanje M: Otisak "M" na presovanom okovu za sledivost u skladu sa EN 1775:2007

REMS klešta za krimpovanje – oprobana milion puta. Za sve standardne sisteme spajanja stiskanjem.

Izuzetno pouzdana klešta za krimpovanje od čvrstog i posebno kaljenog specijalnog čelika. Konture presovanja REMS klešta za krimpovanje su specifična za sistem i odgovaraju konturama presovanja dotičnih sistema spajanja stiskanjem. Otud neometano, sigurno presovanje konformno za sistem. Pritisna čeljust klešta za krimpovanje sa mašinski tačno oblikovanim konturama presovanja koje su izuzetno precizno urađene na centrima za obradu. Otud značajno manja odstupanja pri obradi nego kod samo izlivenih kontura presovanja.

Sledivost prema EN 1775:2007

REMS klešta za krimpovanje/pritisni prstenovi sa konturama presovanja M, V, SA, B, HR i UP imaju po specifičnu oznaku utisnutu u konturu presovanja koja nakon postupka presovanja ostavlja otisak direktno na presovanom okovu. To korisniku omogućuje da i nakon postupka presovanja proveriti da li su za proizvodnju presovanih spojeva korišćena odgovarajuća klešta za krimpovanje odn. odgovarajući pritisni prsten.

REMS klešta za krimpovanje / klešta za krimpovanje Mini M, V do 35 mm

Din. **13 887,-**

REMS klešta za krimpovanje / klešta za krimpovanje Mini do 32 mm.

F, TH, U, UP, VP, G, B Din. **17 208,-**

REMS klešta za krimpovanje / REMS klešta za krimpovanje Mini BMP ¼" – 1½" za rashladnu i klimatizacionu tehniku.

REMS klešta za krimpovanje Mini BMP za sistem za krimpovanje Conex Bänninger >B< MaxiPro

Kontura presovanja	Art. br.	Din.
BMP ¼"	578700	20 800,00
BMP ⅜"	578702	20 800,00
BMP ½"	578704	20 800,00
BMP ⅝"	578706	20 800,00
BMP ¾"	578708	20 800,00
BMP ⅞"	578710	20 800,00
BMP 1"	578712	20 800,00
BMP 1½"	578714	20 800,00



Patent EP 1 952 948
Patent EP 2 347 862

REMS klešta za krimpovanje BMP za sistem za krimpovanje Conex Bänninger >B< MaxiPro

Kontura presovanja	Art. br.	Din.
BMP ¼"	571700	21 890,00
BMP ⅜"	571702	21 890,00
BMP ½"	571704	21 890,00
BMP ⅝"	571706	21 890,00
BMP ¾"	571708	21 890,00
BMP ⅞"	571710	21 890,00
BMP 1"	571712	21 890,00
BMP 1½"	571714	21 890,00



REMS klešta za krimpovanje Mini Komplet BMP ¼ + ⅜ + ½ + ⅝"

U koferu sistema umetanja L-Boxx. Art. br. 578090 R Din. 100 600,-

Din. **76 383,-**

REMS klešta za krimpovanje Komplet BMP ¼ + ⅜ + ½ + ⅝"

U koferu sistema umetanja L-Boxx. Art. br. 571184 Rf Din. 104 900,-

Din. **79 212,-**

REMS klešta za krimpovanje Mini Komplet BMP ¼ + ⅜ + ½ + ⅝" + ¾ + ⅞ + 1 + 1½"

U koferu sistema umetanja L-Boxx. Art. br. 578091 Rf Din. 183 800,-

Din. **136 776,-**

REMS klešta za krimpovanje Komplet BMP ¼ + ⅜ + ½ + ⅝" + ¾ + ⅞ + 1 + 1½"

U koferu sistema umetanja L-Boxx. Art. br. 571185 Rf Din. 192 500,-

Din. **143 172,-**

Novitet



REMS prsteni za krimpovanje S (PR-2B) – beskonačno okretan - rešenje problema za teško pristupačna mesta.

npr. objijene zidove, slobodno postavljene cevi, okna.

REMS steznih prstena S (PR-2B)

Kontura presovanja	Art. br.	Kontura presovanja	Art. br.
M 12 S (PR-2B)	574736 R	V 15 S (PR-2B)	574752 R
M 15 S (PR-2B)	574738 R	V 16 S (PR-2B)	574802 R
M 18 S (PR-2B)	574740 R	VG 16 S (PR-2B)	574754 R
M 22 S (PR-2B)	574742 R	V 18 S (PR-2B)	574756 R
M 28 S (PR-2B)	574744 R	V 22 S (PR-2B)	574758 R
M 35 S (PR-2B)	574746 R	V 28 S (PR-2B)	574760 R
F 16 S (PR-2B)	574728 R	V 35 S (PR-2B)	574762 R
F 20 S (PR-2B)	574730 R	BMP 6 180° (PR-2B)	574710 R
F 26 S (PR-2B)	574732 R	BMP 8 180° (PR-2B)	574712 R
F 32 S (PR-2B)	574734 R	BMP 10 180° (PR-2B)	574714 R
TH 16 S (PR-2B)	574782 R	BMP 12 180° (PR-2B)	574716 R
TH 20 S (PR-2B)	574788 R	BMP 15 180° (PR-2B)	574718 R
TH 26 S (PR-2B)	574794 R	BMP 16 180° (PR-2B)	574720 R
TH 32 S (PR-2B)	574798 R	BMP 18 180° (PR-2B)	574722 R
V 12 S (PR-2B)	574748 R	BMP 22 180° (PR-2B)	574724 R
V 14 S (PR-2B)	574800 R	BMP 28 180° (PR-2B)	574726 R
VG 14 S (PR-2B)	574750 R		

REMS steznih prstena S (PR-2B)

M, F, TH, V, VG, BMP 12–28 mm

Din. **14 760,-**

REMS steznih prstena S (PR-2B)

M, F, TH, V, VG, BMP 32–35 mm

Din. **16 230,-**

REMS Međuklešta Mini Z8

za pogon REMS prstena za krimpovanje S (PR-2B).

Pogodno za sve REMS radijalne prese 22 kN.

Art. br. 574700 R

Din. **17 100,-**

REMS Međuklešta Z8

za pogon REMS prstena za krimpovanje S (PR-2B).

Pogodno za sve REMS radijalne prese 32 kN

i odgovarajuće radijalne prese drugih marki sa potiskom od 32 kN.

Art. br. 574702 R

Din. **17 100,-**

Kutija od čeličnog lima

sa uloškom za međuklešta Mini Z8 i međuklešta Z8 kao i 6 kom. REMS steznih prstena

V 12–35 S (PR-2B) odnosno M 12–35 S (PR-2B) odnosno F 16–32 S (PR-2B).

Art. br. 574516 R

Din. **11 440,-**

Nemački kvalitetni proizvod

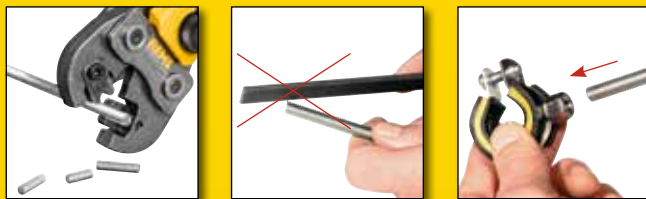

Klešta za sečenje sa 1 par povratnim ulošcima za sečenje čelika, nerđajućeg čelika, M 6–M 12, do klase čvrstoće od 4.8 (400 N/mm²).

REMS klešta za sečenje M – seku navojne šipke. Brzo.

Sva klešta za sečenje M označena * imaju drugi priključak za ručni pogon putem ručne radijalne prese REMS Eco-Press. Otud jednostavno i povoljno skladištenje.

Za REMS Mini-Press 14 V ACC, REMS Mini-Press 22 V ACC, REMS Mini-Press S 22 V ACC:

REMS klešta za sečenje Mini – seku u samo 2 sekunde!

M 6 Art. br. 578620

M 8 Art. br. 578621

M 10 Art. br. 578622

umesto Din. 28 660,- sada samo

Za REMS radijalne prese (osim REMS Mini-Press 14 V ACC, REMS Mini-Press 22 V ACC, REMS Mini-Press S 22 V ACC) i odgovarajuće radijalne prese drugih proizvođača:

REMS klešta za sečenje

M 6* Art. br. 571890

M 8* Art. br. 571895

M 10 Art. br. 571865

M 12 Art. br. 571870

umesto Din. 28 660,- sada samo

Nemački kvalitetni proizvod

Patent EP 1 952 948

Patent EP 2 347 862



Din. **27 306,-**

Na primer kontura presovanja M za sisteme spajanja krimpovanjem Geberit Mapress KARBONSKI ČELIK, NERĐAJUČI ČELIK, NERĐAJUČI ČELIK za gasovode, BAKAR, BAKAR za gasovode.

Krimpovanje do Ø 108 mm u samo jednom radnom zahvatu.



REMS stezni prsteni XL (PR-3S) do Ø 108 mm

Izuzetno pouzdani prsteni za krimpovanje XL (PR-3S) i međuklešta Z6 XL ili Z7 XL od kovanog i posebno kaljenog specijalnog čelika. Konture presovanja REMS prstena za krimpovanje XL (PR-3S) specifične su za sistem i odgovaraju konturama presovanja dotičnih sistema za krimpovanje. Time je krimpovanje besprekorno, sigurno i prilagodljivo sistemu.

Kontura presovanja	Art. br.	Din.
M 66,7 XL (PR-3S) ^{3) 7)}	579107 R	137 700,00
M 76,1 XL (PR-3S) ^{3) 7)}	579101 R	137 700,00
M 88,9 G XL (PR-3S) ^{3) 7)}	579110 R	160 700,00
M 108,0 G XL (PR-3S) ^{3) 7)}	579111 R	160 700,00
XP 64,0 XL (PR-3S) ^{3) 7)}	579100 R	125 300,00
XP 66,7 XL (PR-3S) ^{3) 7)}	579108 R	137 700,00
XP 108,0 XL (PR-3S) ^{3) 7)}	579109 R	160 700,00

Međuklešta Z6 XL

za pogon REMS prstena za krimpovanje XL 64,0–108,0 (PR-3S) presom REMS Power-Press XL.

Art. br. 579120 R

Din. **44 280,-**

Međuklešta Z7 XL 45 kN

za pogon REMS prstena za krimpovanje XL 64,0–108,0 (PR-3S) presom REMS Akku-Press XL 45 kN 22 V ACC.

Art. br. 579123 R

Din. **46 740,-**

³⁾ Za pogon prstena za krimpovanje XL (PR-3S) neophodna su međuklešta Z6 XL ili Z7 XL.

⁷⁾ Pogon uz pomoć uređaja REMS Power-Press XL, REMS Akku-Press XL 45 kN 22 V ACC.

REMS klešta i prsteni za krimpovanje VMP ¾–2" za sisteme spajanja krimpovanjem Viega Megapress/Megapress S

Pogon pomoću svih REMS radijalnih presa sa potisnom silom od 32 kN i odgovarajućih radijalnih presa drugih proizvođača. Nije prikladno za gasovode.

Nemački kvalitetni proizvod



Kontura presovanja	Art. br.	Din.
VMP ¾" (OD 17,2mm)	571740	25 460,00
VMP ½" (OD 21,3mm)	571762	25 460,00
VMPz ¾" (OD 26,9mm)	571764	25 460,00
VMPz 1" (OD 33,7mm)	571767	25 460,00
VMPz 1¼" (S) (OD 42,4mm)	572413	83 520,00
VMPz 1½" (PR-3B) ¹⁾ (OD 48,3mm)	572844 R	56 820,00
VMPz 2" (PR-3B) ¹⁾ (OD 60,3mm)	572845 R	56 820,00

Međuklešta Z5

za pogon REMS prstena za krimpovanje

VMPz 1½–2" (PR-3B) Art. br. 572802 RX

Din. **36 780,-**

¹⁾ Za pogon prstena za krimpovanje (PR-3B) neophodna su međuklešta Z5.

REMS prsteni za krimpovanje VMP 2½–4" za sistem spajanja krimpovanjem Viega Megapress S XL

Pogon presom REMS Akku-Press XL 45 kN 22 V ACC sa potisnom silom od 45 kN. Potrebna su međuklešta Z7 XL 45 kN. Nije prikladno za gasovode.

Nemački kvalitetni proizvod



Prsten za krimpovanje VMPz sa zupcima Patent EP 2 027 971



Kontura presovanja	Art. br.	Din.
VMPz 2½" XL (PR-3B) (OD 76,1mm)	579112 R	72 200,00
VMPz 3" XL (PR-3B) (OD 88,9mm)	579113 R	72 200,00
VMPz 4" XL (PR-3B) (OD 114,3mm)	579114 R	76 500,00

Međuklešta Z7 XL 45 kN

za pogon REMS prstena za krimpovanje

VMPz 2½–4" XL (PR-3B) Art. br. 579123 R

Din. **46 740,-**

Jedinica za napajanje, model Li-Ion, od 230 V, za mrežni pogon umesto litijum-jonskih baterija od 14,4 V



Jedinica za napajanje, model Li-Ion, od 230 V

za mrežni pogon umesto litijum-jonskih baterija od 14,4 V

Art. br. 571565 R220 Din. 41 700,-

Din. **37 392,-**



Meko lemljenje brzo poput munje!

REMS Blitz

Turbo gasni plamenik za lemljenje propanom, za meko lemljenje bakarnih cevi Ø ≤ 35 mm, temperatura plamena 1950°C. Turbo gasni plamenik, priključak za gas G ¾" LH, nastavak za crevo i zatvorena matica G ¾" LH. U kartonskoj kutiji.

Art. br. 160010 R

Din. **28 910,-**

Tvrdo lemljenje brzo poput munje!

REMS Macho

Turbo plinski plamenik za lemljenje acetilenom, za tvrdo i meko lemljenje bakrenih cijevi Ø ≤ 64 mm, temperatura plamena 2500°C. Turbo plinski plamenik, priključak za plin G ¾" LH, nastavak za crijevo i zatvorena matica G ¾" LH. U kartonskoj kutiji.

Art. br. 161010 R

Din. **31 860,-**



REMS Spezial – visoko legirano sredstvo za rezanje navoja.

na bazi mineralnog ulja, pere se vodom.

REMS Spezial 5 l kanistar

Art. br. 140100 R Din. 8 860,-

Din. **7 503,-**

REMS Spezial 600 ml sprej

Art. br. 140105 R Din. 2 770,-

Din. **2 337,-**

REMS Sanitol – sredstvo za rezanje navoja bez mineralnih ulja.

Potpuno se rastvara u vodi. Bez mineralnih ulja, bez etanola. Zbog nadzora ispiranja obojeno crveno. Odlična zaštita od korozije.

REMS Sanitol 5 l kanistar

Art. br. 140110 R Din. 20 670,-

Din. **17 712,-**

REMS Sanitol 600 ml sprej

Art. br. 140115 R Din. 4 030,-

Din. **3 444,-**

Nemački kvalitetni proizvod



DW-0201 AS2032



W1.303



7808-649

REMS eva – rezač instalatera.

Izrazito lagano sečenje i rezanje navoja zbog precizne obrade rezne glave, rezne čeljusti i poklopca u kompaktnu celinu. Zatezna ručica od čelika sa debelom plastičnom oblogom.



Nemački kvalitetni proizvod



REMS eva Komplett R $\frac{1}{2} + \frac{3}{4} + 1 + 1\frac{1}{4}$

Ručna nareznica za cevne navoje $\frac{1}{2}$ –2". 16–50 mm, metrički vijčani navoj 6–30 mm, $\frac{1}{4}$ –1". Poluga čegrtaljka. Ručni rezač navoja sa brzozamenljivim reznim glavama R $\frac{1}{2}$ – $\frac{3}{4}$ –1–1 $\frac{1}{4}$. U stabilnim kutijama od čeličnog lima.

Art. br. 520015 Din. 58 430,-

Din. **49 323,-**

REMS eva Komplett R $\frac{1}{2} + \frac{3}{4} + 1 + 1\frac{1}{4} + 1\frac{1}{2} + 2$

Ručni rezač navoja sa brzozamenljivim reznim glavama R $\frac{1}{2}$ – $\frac{3}{4}$ –1–1 $\frac{1}{4}$ –1 $\frac{1}{2}$ –2. U stabilnim kutijama od čeličnog lima.

Art. br. 520017 Din. 81 180,-

Din. **73 554,-**

REMS brzozamenljive rezne glave S

Rešenje problema za teško pristupačna mesta, npr. razbi-je-ne zidove, slobodno postavljene cevi, okna. Dodatna, precizna cevna uvodnica na strani sa poklopcem za savršeno centriranje cevi i lagano sečenje.



Nemački kvalitetni proizvod



REMS rezne glave S Komplett R $\frac{3}{8} + \frac{1}{2} + \frac{3}{4}$ "

Brzozamenljive rezne glave S, produženje 300 mm. U stabilnoj kutiji od čeličnog lima.

Art. br. 520025 R Din. 66 420,-

Din. **63 345,-**

REMS Amigo / REMS Amigo 2 / REMS Amigo 22 V – Električne nareznice za narezivanje navoja sa brzozamenljivim reznim glavama.



REMS Amigo
1200 W – samo 3,5 kg
Nemački kvalitetni proizvod



Info



REMS Amigo 2
1700 W – samo 6,5 kg
Nemački kvalitetni proizvod



Info



REMS Amigo 22 V
500 W – samo 5,6 kg
Nemački kvalitetni proizvod



Info



Naziv	REMS eva brzozamenljive rezne glave	Art. br.	Din.	REMS Amigo 2 Komplet + REMS Aquila 3B Vrednost Din. 269 400,–	Akcija Din.
REMS Amigo Komplet R ½ + ¾ + 1 + 1¼ Za navoje cevi ½–1¼", 16–40 mm, navoje spreznjaka 6–30 mm, ¼–1". Za desne i leve navoje. U stabilnoj kutiji od čeličnog lima.	Za konusne navoje cevi ISO 7-1, EN 10226 (DIN 2999, BSPT) R ½-¾-1-1¼ desno.	530020 R220	130 400,00		122 139,00
REMS Amigo 2 Komplet R ½ + ¾ + 1 + 1¼ + 1½ + 2 Za navoje cevi ½–2", 16–50 mm, navoje spreznjaka 6–30 mm, ¼–1". Za desne i leve navoje. U stabilnoj kutiji od čeličnog lima.	Za konusne navoje cevi ISO 7-1, EN 10226 (DIN 2999, BSPT) R ½-¾-1-1¼-1½-2 desno.	540020 R220	206 700,00		183 639,00
REMS Amigo 2 Komplet R ½ + ¾ + 1 + 1¼ + 1½ + 2 Za navoje cevi ½–2", 16–50 mm, navoje spreznjaka 6–30 mm, ¼–1". Za desne i leve navoje. U stabilnoj kutiji od čeličnog lima.	Za konusne navoje cevi ISO 7-1, EN 10226 (DIN 2999, BSPT) R ½-¾-1-1¼-1½-2 desno.	540020 R220	206 700,00	540X01 R220 	239 850,00
REMS Amigo 22 V Komplet R ½ + ¾ + 1 Za cevne navoje od ½–1", 16–32 mm, milimetarske (metrične) navoje od 6–30 mm, ¼–1". Za desnovojne i levovojne navoje. U stabilnoj kutiji od čeličnog lima.	Za kupaste desnovojne cevne navoje ISO 7-1, EN 10226 (DIN 2999, BSPT) R odnosno za navoje za elektroinstalacione cevi EN 60423 M.	530015 R220	227 600,00		197 292,00
REMS Amigo 22 V Komplet P R ½ + ¾ + 1 Za cevne navoje od ½–1", 16–32 mm, milimetarske (metrične) navoje od 6–30 mm, ¼–1". Za desnovojne i levovojne navoje. Kao art. br. 530015 Bez punjive baterije, bez punjača za brzo punjenje. U stabilnoj kutiji od čeličnog lima.	Za kupaste desnovojne cevne navoje ISO 7-1, EN 10226 (DIN 2999, BSPT) R odnosno za navoje za elektroinstalacione cevi EN 60423 M.	530017 R22	172 100,00		151 905,00

Nemački kvalitetni proizvod



REMS Tornado – klasa za sebe.

Automatski zatezni uložak.
Univerzalna automatska rezna glava.
Automatsko rashladno podmazivanje.

REMS Tornado 2000

Rezač navoja za cevi (1/16) ½–2", 16–63 mm, spreznjake (6) 10–60 mm, ¼–2". Sa reduktorom koji nije potrebno održavati, sigurnosnim nožnim prekidačem sa isključivanjem u nuždi, 2 automatska stezna uložka, automatskim rashladnim podmazivanjem. Sa kompletom alata koji se sastoji od univerzalne automatske glave za rezanje svih navoja, između ostalog i dugih navoja, sa automatskim otvaranjem, sa automatikom za dužinu konusnih navoja, reznom čeljusti za konusne navoje cevi ISO 7-1, EN 10226 (DIN 2999, BSPT) R ½–¾ i R1–2 desno, rezačem cevi, sklopom za unutrašnje brušenje cevi, pritisnom polugom. Podloga za materijal podesive visine. Univerzalni motor 230 V, 50–60 Hz i 1700 W. 53 min⁻¹. Prenosna konstrukcija na 3 cevne nožice sa odvojivim, velikim koritom za ulje i posudom za prikupljanje opiljaka. U kartonskoj kutiji.
Art. br. 340200 R220 Din. 552 300,–

Din. **438 864,–**

REMS Magnum – mašine za narezivanje navoja

Sa univerzalnom automatskom reznom glavom, sa automatskim otvaranjem.



REMS Magnum 2000 L-T



Mobilna podkonstrukcija (pribor)

Pokretno i sklopivo postolje (pribor)

REMS Magnum 3000 L-T



Mobilna podkonstrukcija (pribor)

REMS Magnum 4000 L-T



Naziv			Art. br.	Din.	Akcija Din.
REMS Magnum 2000 L-T U kartonskoj kutiji.	Cevni navoj (1/16) 1/2–2", 16–63 mm, metrički vijčani navoj (6) 8–60 mm, 1/4–2".	Za radni sto, statično, pokretno ili sklopivo postolje s držačem materijala ili bez.	340226 R220	558 500,00	454 608,00
REMS Magnum 3000 L-T U kartonskoj kutiji.	Cevni navoj (1/16) 1/2–3", 16–63 mm, metrički vijčani navoj (6) 18–60 mm, 1/2–2".	Za radni sto, statično, pokretno ili sklopivo postolje s držačem materijala ili bez.	380309 R220	820 500,00	675 516,00
REMS Magnum 4000 L-T U kartonskoj kutiji.	Cevni navoj (1/16) 1/2–4", 16–63 mm, metrički vijčani navoj (6) 18–60 mm, 1/2–2".	Za radni sto, statično, pokretno ili sklopivo postolje s držačem materijala ili bez.	380444 R220	920 100,00	880 434,00



Nemački kvalitetni proizvod

Mobilna podkonstrukcija (pribor)



REMS Herkules 3B (pribor)

REMS Collum

Rezač utora sa valjcima za izradu utora u cevima za sistem spajanja cevnim spojnica DN 25–300, 1–12". Rezač utora sa valjcima, ručna hidraulična pumpa, integrisani, stepenovani disk za podešavanje automatskog graničnika dubine utora, 1 par valjaka sa utorama (pritisni valjak, potporni valjak) 2–6", šestostrani zatični ključ. Izbor između 3 pogonska uređaja, sa reduktorom koji nije potrebno održavati, snažnim univerzalnim motorom, sigurnosnim impulsnim prekidačem. Za radni sto, statično ili pokretno postolje. U kartonskoj kutiji.

REMS Collum

Univerzalni motor od 230 V, 50–60 Hz, 1200 W, zaštita od preopterećenja. 29 min⁻¹.
Art. br. 347006 R220 Din. 327 200,–

Din. **317 955,–**

REMS Collum 2

Univerzalni motor od 230 V, 50–60 Hz, 1700 W. 28 min⁻¹.
Art. br. 347008 R220 Din. 366 600,–

Din. **354 732,–**

REMS Collum 2 Compact

Univerzalni motor od 230 V, 50–60 Hz, 1200 W, zaštita od preopterećenja. 26 min⁻¹.
Art. br. 347009 R220 Din. 366 600,–

Din. **354 732,–**

REMS uređaj za valjanje utora

Art. br. 347000 R Din. 265 700,–

Din. **248 337,–**

Podkonstrukcija

Mobilna podkonstrukcija

Art. br. 849315 R

Din. **25 710,–**

REMS Herkules 3B

Podloga podesive visine, za cevi DN 25–150, Ø 1–6"

Art. br. 849310 R

Din. **41 700,–**

Paket pribora 1

sastoji se od podkonstrukcije i REMS Herkules 3B
Art. br. 120X01 R Din. 65 320,–

Din. **56 211,–**

Paket pribora 4

čine ga mobilno postolje i REMS Herkules 3B
Art. br. 120X04 R Din. 81 310,–

Din. **67 158,–**



Mobilna podkonstrukcija (pribor)



REMS Herkules 3B (pribor)

Nemački kvalitetni proizvod

REMS Collum 22 V – mobilno, brzo, ekonomično.

Punjiva litijum-jonska baterija od 21,6 V, 9,0 Ah, za oko 23 utora DN 100/4" sa jednim punjenjem baterije.

REMS Collum 22 V

Baterijski rezač utora sa valjcima za izradu utora u cevima za sistem spajanja cevnicama DN 25–300 1–12". Rezač utora sa valjcima, ručna hidraulična pumpa, integrisani, stepenovani disk za podešavanje automatskog graničnika dubine utora, 1 par valjaka sa utorama (pritisni valjak, potporni valjak) 2–6", šestostrani zatični ključ. Pogonski uređaj s reduktorom koji nije potrebno održavati, snažnim baterijskim motorom od 21,6 V, 500 W i sigurnosnim impulsnim prekidačem. Hod udesno i ulevo, kontrola stanja mašine sa zaštitom od preopterećenja, nadzorom temperature i kontrolom napunjenosti baterije. Punjiva litijum-jonska baterija od 21,6 V, 9,0 Ah, punjač za brzo punjenje baterija 100–240 V, 50–60 Hz, 90 W. Potporna drška za oba smera rotacije. Za radni sto, statično ili pokretno postolje. U kartonskoj kutiji.
Art. br. 347005 R220 Din. 442 800,–

Din. **434 928,–**

Podkonstrukcija

Mobilna podkonstrukcija

Art. br. 849315 R

Din. **25 710,–**

REMS Herkules 3B

Podloga podesive visine, za cevi DN 25–150, Ø 1–6"

Art. br. 849310 R

Din. **41 700,–**

Paket pribora 1

sastoji se od podkonstrukcije i REMS Herkules 3B
Art. br. 120X01 R Din. 65 320,–

Din. **56 211,–**

Paket pribora 4

čine ga mobilno postolje i REMS Herkules 3B
Art. br. 120X04 R Din. 81 310,–

Din. **67 158,–**

Din. **56 211,–**

Din. **67 158,–**

REMS Krokodil – urezivanje umesto dubljenja.

Nosiva ploča koja naleže čitavom površinom tokom celokupnog postupka rezanja za vođeno uranjanje dijamantnih reznih diskova, bez stvaranja prašine, siguran rad i lagani, pravilni posmak.



Nemački kvalitetni proizvod

REMS Krokodil 180 SR Basic-Pack

Električni rezač sa dijamantnim segmentima za urezivanje i sečenje sa regulacijom brzine. Za urezivanje i sečenje npr. običnog i armiranog betona, cigle svih vrsta, prirodnog kamena kao i estriha svih vrsta. Dubina ureza ≤ 61 mm, kontinualno podesiva. Širina ureza ≤ 62 mm, stepenovana sa odstojnim graničnicima 3, 6, 10, 20 mm. Pogonski uređaj sa pogonskim vratilom Ø 22,2 mm, za 1, 2 ili 3 dijamantna rezna diska u skladu sa EN 13236, ≤ Ø 180 mm, s reduktorom koji nije potrebno održavati, univerzalnim motorom 230 V, 50–60 Hz, 2000 W. Višenamenska elektronika sa blagim zaletom, ograničenjem broja obrtaja u praznom hodu, zaštitom od preopterećenja. Zaštita od pregrevanja. Priključni kabl 5,7 m. Zaštita od ponovnog pokretanja u slučaju prekida napajanja. Broj obrtaja pod opterećenjem 3300 min⁻¹. Usisni nastavci za priključivanje usisivača prašine odnosno otprašivača (npr. REMS Pull 2 M). Nasadni ključ širine otvora 13. U stabilnoj kutiji od čeličnog lima. Art. br. 185011 R220 Din. 146 400,-

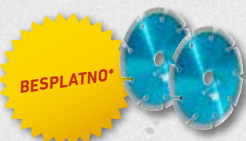

+ poklon paket u vrednosti Din. 22 240,-*
2 REMS univerzalni dijamantni rezni disk
LS H-P Ø 180 mm

Art. br. 185X03 R220 Din. **146 616,-**



REMS Krokodil 125 Basic-Pack

Električni rezač sa dijamantnim segmentima za urezivanje i sečenje npr. običnog i armiranog betona, cigle svih vrsta, prirodnog kamena kao i estriha svih vrsta. Dubina ureza ≤ 38 mm, kontinualno podesiva. Širina ureza ≤ 43 mm, stepenovana sa odstojnim graničnicima 3, 6, 10, 20 mm. Pogonski uređaj sa pogonskim vratilom Ø 22,2 mm, za 1 ili 2 dijamantna rezna diska u skladu sa EN 13236, ≤ Ø 125 mm, s reduktorom koji nije potrebno održavati, sa sigurnosnom kliznom spojnicom, univerzalnim motorom 230 V, 50–60 Hz, 1850 W. Višenamenska elektronika sa blagim zaletom, ograničenjem broja obrtaja u praznom hodu i zaštitom od preopterećenja. Priključni kabl 2,3 m. Sigurnosni impulsni taster sa blokadom ponovnog uključivanja. Broj obrtaja pod opterećenjem 5000 min⁻¹. Usisni nastavci za priključivanje usisivača prašine odnosno otprašivača (npr. REMS Pull 2 M). Nasadni ključ širine otvora 13. U stabilnoj kutiji od čeličnog lima. Art. br. 185010 R220 Din. 116 800,-



+ poklon paket u vrednosti Din. 7 780,-*
2 REMS univerzalni dijamantni rezni disk
LS-Turbo Ø 125 mm

Art. br. 185X02 R220 Din. **108 240,-**



Info

REMS Pull 2 – za suvo i mokro usisavanje.

Stalno visoka snaga usisavanja uz neprestano automatsko čišćenje filtera. Sertifikovano za prikupljanje prašine štetne po zdravlje u skladu sa EN 60335-2-69¹⁾.



Novitet

Vodootporni filter
PES

Uređaj za odsisavanje



Naziv	Art. br.	Din.	Akcija Din.
REMS Pull 2 L Set U kartonskoj kutiji.	185600 R220	94 590,00	83 025,00
REMS Pull 2 L Set W U kartonskoj kutiji.	185603 R220	151 200,00	136 653,00



Novitet

UNC 1¼ vanjski
G ½ vanjski

Usisni rotor za
isisavanje prašine



Naziv	Art. br.	Din.	Akcija Din.
REMS Pull 2 M Set U kartonskoj kutiji.	185601 R220	126 600,00	117 219,00
REMS Pull 2 M Set D U kartonskoj kutiji.	185604 R220	147 200,00	131 364,00



Info

REMS Picus S1 – pristupačna alternativa



... sada sa stalkom za bušenje REMS Simplex 2

Robustan i praktičan stalak za bušenje sa vađenjem jezgre do Ø 200 mm. Stup bušilice od 4-strane cevi Ø 50 mm od preciznog čelika, otpornog na presavijanje i vitoperenje, hladno oblikovan, izrađen sa vrlo malom tolerancijom, za mirno vođenje posmičnog kliznika.

REMS Picus S1 Basic-Pack

Električna bušilica sa dijamantnim bušačim krunama za bušenje sa vađenjem jezgra na podlogama od običnog i armiranog betona do ≤ Ø 102 (132) mm, cigle i drugih materijala do ≤ Ø 162 mm. Za suvo i mokro bušenje, sa ručnim vođenjem ili uz pomoć stalka. Pogonski uređaj sa priključnim navojima za bušače krunice UNC 1¼ spolja, G ½ iznutra, reduktorom koji nije potrebno održavati, sa sigurnosnom kliznom spojnicom, univerzalnim motorom 230 V, 50–60 Hz, 1850 W. Višenamenska elektronika sa blagim zaletom, ograničenjem broja obrtaja u praznom hodu, zaštitom od preopterećenja i zaštitom od blokiranja. Impulsni prekidač sa blokadom. Prekidač za zaštitu korisnika (PRCD). Broj obrtaja pri opterećenju vretena za bušenje 580 min⁻¹. Uređaj za dovod vode sa podesivim blokirnim ventilom i brzom spojnicom sa zaustavljanjem dotoka vode i priključkom creva ½". Potporna drška. Pomoćni element za označavanje rupa G ½ UDKB sa burgijom Ø 8 mm i šestostranim zatičnim ključem širine otvora 3. Čeljusni ključ širine otvora 32. U stabilnoj kutiji od čeličnog lima. Art. br. 180010 R220 Din. 193 200,-

Din. **152 028,-**

REMS Picus S1 Komplet Simplex 2

Kao art. br. 180010, samo sa stalak za bušenje REMS Simplex 2 sa kompletom za učvršćivanje na zidove od cigle i betona. Bez dijamantnih bušačih kruna. Art. br. 180032 R220 Din. 313 700,-

Din. **242 556,-**

Regulacija brzine (Patent EP 2 085 191)
Elektronska regulacija broja obrtaja održava
brzinu konstantnom i pod opterećenjem.



Nemački kvalitetni proizvod

Jedan sistem – 4 primene!

Idealno za instalatere. ... sada sa stalakom za bušenje
REMS Titan – za najviše prohteve. Za bušenje sa vadenjem
jezgra do Ø 300 mm.

REMS Picus SR Komplett Titan

Električna bušilica sa dijamantnim bušaćim krunama i regulacijom brzine. Za bušenje sa vadenjem jezgra na podlogama od običnog i armiranog betona do $\leq \varnothing 162$ (200)mm, cigle i drugih materijala do $\leq \varnothing 250$ mm. Za suvo i mokro bušenje, sa ručnim vođenjem ili sa nosačem burgija. Pogonski uređaj sa priključnim navojima za bušaću krunu UNC 1¼ spolja, G ½ iznutra, 2 stepenim reduktorom koji nije potrebno održavati, sa sigurnosnom kliznom spojnicom, univerzalnim motorom 230 V, 50–60 Hz, 2200 W. Kontinualna elektronska regulacija broja obrtaja 200 min⁻¹ do 500 min⁻¹ (1. brzina) odn. 500 min⁻¹ do 1200 min⁻¹ (2. brzina), zaštita od pregrevanja. Višenamenska elektronika sa blagim zaletom, ograničenjem broja obrtaja u praznom hodu, zaštitom od preopterećenja, zaštitom od blokiranja. Impulsni prekidač sa blokadom. Prekidač za zaštitu korisnika (PRCD). Uređaj za dovod vode sa podešivim blokirnim ventilom i brzom spojnicom sa zaustavljanjem dotoka vode i priključkom creva od ½". Potporna drška. Komplet odstojnika. Čeljusni ključ širine otvora 32. U stabilnoj kutiji od čeličnog lima. Stalac za bušenje REMS Titan uključujući set za pričvršćivanje u zid i beton. Bez dijamantnih bušaćih kruna.
Art. br. 183022 R220 Din. 366 600,-

Din. **323 367,-**

REMS Picus SR Komplett 62-82-132 Titan

Kao art. br. 183022, samo sa REMS univerzalnim dijamantnim bušaćim krunama UDKB Ø 62, 82, 132 mm.
Art. br. 183023 R220 Din. 424 400,-

Din. **376 872,-**



REMS Picus S2/3,5 – za bušenje sa vadenjem jezgra u armiranom betonu i ostalome do Ø 300 mm.

REMS Picus S2/3,5 Komplett Titan

Električna bušilica sa dijamantnim bušaćim krunama za bušenje sa vadenjem jezgra na podlogama od običnog i armiranog betona, cigle svih vrsta, prirodnog kamena, asfalta, estriha svih vrsta, Ø 40–300 mm. Za suvo i mokro bušenje sa nosačem burgija. Pogonski uređaj sa priključnim navojima za bušaću krunu UNC 1¼ spolja, 2-stepenim reduktorom koji nije potrebno održavati sa sigurnosnom kliznom spojnicom, univerzalnim motorom 230 V, 50–60 Hz, 3420 W. Višenamenska elektronika sa blagim zaletom, ograničenjem broja obrtaja u praznom hodu, zaštitom od preopterećenja, zaštitom od blokiranja. Ozbilni prekidač. Prekidač za zaštitu korisnika (PRCD). Broj obrtaja pri opterećenju vretena za bušenje 320 min⁻¹, 760 min⁻¹. Uređaj za dovod vode sa podešivim blokirnim ventilom i brzom spojnicom sa zaustavljanjem dotoka vode i priključkom creva ½". Prsten za olakšavanje odvajanja. Čeljusni ključ širine otvora 32. Stalac za bušenje REMS Titan uključujući set za pričvršćivanje u zid i beton. Bez dijamantnih bušaćih kruna. U kartonskoj kutiji.
Art. br. 180030 R220 Din. 559 700,-

Din. **554 976,-**



Početni komplet po nižoj ceni.

Idealno za instalatere.

REMS UDKB Komplett 62 + 82 + 132

Ø 62, 82, 132 mm
Art. br. 181101 R Din. 74 520,-

Din. **52 164,-**

REMS UDKB LS Komplett 62 + 82 + 132

Ø 62, 82, 132 mm
Art. br. 181111 R Din. 82 150,-

Din. **57 505,-**



-25%

REMS univerzalne dijamantne bušaće krune / REMS univerzalne dijamantne bušaće krune LS (LASER)

Za REMS Picus S1, REMS Picus S3, REMS Picus SR, REMS Picus S2/3,5 i odgovarajuće uređaje drugih proizvođača



Info



Info LS

Dijamantni segmenti sa zasećenim vrhom za brzo, lako i mirno označavanje rupa. Specijalno razvijeni dijamantni segmenti visokog kvaliteta sa velikim udelom dijamanta i posebnim spojem, za odličan učinak bušenja i naročito dug životni vek.



REMS Picus DP – bušenje sa vađenjem jezgra sa tehnikom mikro-impulsa. Čisto, jednostavno, brzo, npr. 200 mm u armirani beton Ø 62 mm za samo 5 min.

U kombinaciji sa usisivačem REMS Pull 2 M (pogledajte str. 34) idealno za bušenje sa vađenjem jezgra u završenim prostorijama kao što su npr. stambene, kancelarijske ili industrijske zgrade.

REMS Picus DP Basic-Pack

Električna bušilica sa dijamantnim krunama za bušenje s vađenjem jezgra sa tehnikom mikro-impulsa, za suvo bušenje običnog i armiranog betona ≤ Ø 162 (202) mm, cigle i drugih materijala ≤ Ø 202 mm, vođeno ručno ili uz pomoć nosača burgija. Pogonski uređaj sa priključnim navojima za bušaču krunu UNC 1¼ spolja, G ½ iznutra, reduktorom koji nije potrebno održavati, sa sigurnosnom kliznom spojnicom, univerzalnim motorom 230 V, 50–60 Hz, 2200 W i ugrađenim rotorom za usisavanje prašine. Višenamenska elektronika sa blagim zaletom, ograničenjem broja obrtaja u praznom hodu, zaštitom od preopterećenja i zaštitom od blokiranja. Impulсни prekidač sa blokadom. Prekidač za zaštitu korisnika. Broj obrtaja pri opterećenju vretena za bušenje 880 min⁻¹. Potporna drška. Pomoćni element za označavanje rupa G ½ TDKB sa burgijom Ø 8 mm i šestostranim zatičnim ključem širine otvora 3. Čeljusni ključ širine otvora 32. U stabilnoj kutiji od čeličnog lima.

Art. br. 180016 R220 Din. 306 300,-

Din. **276 750,-**

REMS Picus DP Komplet Simplex 2

REMS Picus DP Basic-Pack sa nosačem burgija REMS Simplex 2 u kompletu sa alatom i garniturom za učvršćivanje na zidove od cigle i betona.

Art. br. 180033 R220 Din. 426 900,-

Din. **385 113,-**

REMS Picus DP Komplet Titan

REMS Picus DP Basic-Pack sa nosačem burgija REMS Titan u kompletu sa alatom i garniturom za učvršćivanje na zidove od cigle i betona.

Art. br. 180035 R220 Din. 489 600,-

Din. **441 324,-**



REMS Titan
Beskonačno okretanje do 45°

REMS dijamantne krune za suvo bušenje LS (LASER)

Specijalno za mašinsko suvo bušenje za vađenjem jezgra sa tehnikom mikro-impulsa. Univerzalno primenljive za razne materijale. Idealno za instalatere. Univerzalno primenljiv za veliki broj materijala, suvo i mokro bušenje, sa ručnim vođenjem ili sa nosačem burgija. Tipiski unutrašnji priključni navoj UNC 1¼. Dubina bušenja 320 mm. Specijalno razvijeni dijamantni segmenti visokog kvaliteta sa velikim udelom dijamanta i posebnim spojem, za odličan učinak bušenja i naročito dug životni vek. Idealno za univerzalnu primenu u armiranom betonu i zidovima od cigle. Dijamantni segmenti sa dijamantima pozicioniranim u sredstvu za vezivanje, lako i mirno označavanje rupa. Laserski zavarene na automatskim uređajima za zavarivanje kako bi se postigao ravnomeran visoki kvalitet zavarenog spoja. Otporne na visoke temperature, tako da i pri ekstremnim temperaturnim opterećenjima ne dolazi do odvajanja segmenata usled pregrevavanja. Prsten za olakšavanje odvajanja, za lako skidanje dijamantnih bušaćih kruna, kao pribor. Pogon pogonskim uređajem REMS Picus DP i prikladnim pogonskim uređajima drugih proizvođača sa spoljašnjim priključnim navojem UNC 1¼.



Laserski zavarene!
Otporne na visoke temperature!



Ø × dubina bušenja × priključak		Art. br.	Din.	Akcija Din.
TDKB LS 32 × 320 × UNC 1¼	3	181500 R	20 420,00	15 315,00
TDKB LS 42 × 320 × UNC 1¼	4	181502 R	19 060,00	14 295,00
TDKB LS 52 × 320 × UNC 1¼	5	181504 R	20 290,00	15 218,00
TDKB LS 62 × 320 × UNC 1¼	5	181506 R	22 140,00	16 605,00
TDKB LS 72 × 320 × UNC 1¼	6	181508 R	25 090,00	18 818,00
TDKB LS 82 × 320 × UNC 1¼	6	181510 R	27 180,00	20 385,00
TDKB LS 92 × 320 × UNC 1¼	6	181512 R	30 630,00	22 973,00
TDKB LS 102 × 320 × UNC 1¼	7	181514 R	31 360,00	23 520,00
TDKB LS 112 × 320 × UNC 1¼	7	181516 R	33 090,00	24 818,00
TDKB LS 122 × 320 × UNC 1¼	8	181532 R	38 010,00	28 508,00
TDKB LS 127 × 320 × UNC 1¼	8	181518 R	39 360,00	29 520,00
TDKB LS 132 × 320 × UNC 1¼	8	181520 R	40 470,00	30 353,00
TDKB LS 142 × 320 × UNC 1¼	8	181522 R	43 290,00	32 468,00
TDKB LS 152 × 320 × UNC 1¼	8	181524 R	48 210,00	36 158,00
TDKB LS 162 × 320 × UNC 1¼	9	181526 R	51 170,00	38 378,00
TDKB LS 182 × 320 × UNC 1¼	9	181528 R	56 460,00	42 345,00
TDKB LS 202 × 320 × UNC 1¼	10	181530 R	59 780,00	44 835,00

Prodaja samo preko ovlašćenih trgovaca.

Obaveštenja trgovcima i prezentacija preko zastupnika firme REMS:

Bošković Marketing

Mob: +381(0)65 / 5555-163

E-mail: Uros.Boskovic@rems.de

SCG@rems.de · www.rems.de



www.rems.de



@remstools

4 039976 260954