

▶ L7FEC41S

BG Ръководство за употреба
Перална машина

USER MANUAL

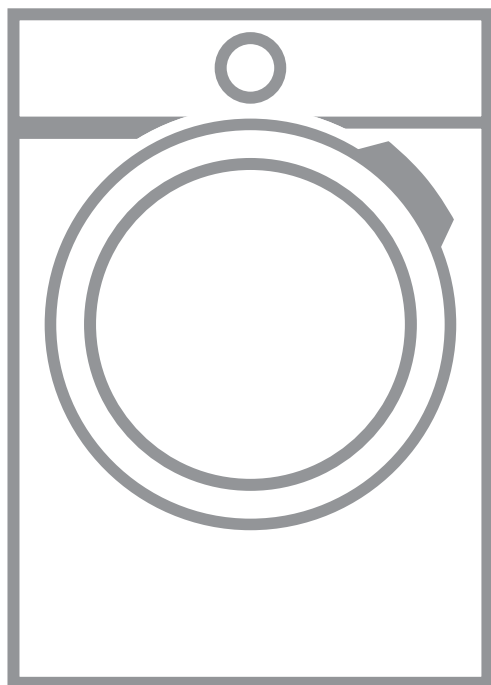

AEG

СЪДЪРЖАНИЕ

1. ИНФОРМАЦИЯ ЗА БЕЗОПАСНОСТ.....	3
2. ИНСТРУКЦИИ ЗА БЕЗОПАСНОСТ.....	5
3. ИНСТАЛИРАНЕ.....	6
4. ОПИСАНИЕ НА УРЕДА.....	11
5. КОМАНДНО ТАБЛО.....	12
6. ВЪРТЯЩО КОПЧЕ И БУТОНИ.....	14
7. PROGRAMMES (ПРОГРАМИ).....	17
8. ПРЕДИ ПЪРВОНАЧАЛНА УПОТРЕБА.....	22
9. НАСТРОЙКИ.....	23
10. ВСЕКИДНЕВНА УПОТРЕБА.....	24
11. ПРЕПОРЪКИ И СЪВЕТИ.....	29
12. ГРИЖИ И ПОЧИСТВАНЕ.....	30
13. ОТСТРАНЯВАНЕ НА НЕИЗПРАВНОСТИ.....	35
14. ДАННИ ЗА ПОТРЕБЛЕНИЕТО.....	39
15. ТЕХНИЧЕСКИ ДАННИ.....	40
16. ПРИНАДЛЕЖНОСТИ.....	41
17. ИНФОРМАЦИЯ ЗА ПРОДУКТА ВЪВ ВРЪЗКА С РЕГЛАМЕНТ НА ЕС 1369/2017.....	42

ЗА ОТЛИЧНИ РЕЗУЛТАТИ

Благодарим, че избрахте този продукт на АЕГ. Ние го създадохме, за да ви предоставим безупречна експлоатация в продължение на много години с иновативни технологии, които ни помагат да направим живота по-лесен - функции, които не можете да откриете при обикновените уреди. Отделете няколко минути за прочит, за да се възползвате от уреда по най-добрия начин.

Посетете нашия уебсайт, за да:



Получите полезни съвети, брошури, отстраняване на неизправности, сервисна информация:

www.aeg.com/webselfservice



Регистрирайте своя продукт за по-добро обслужване:

www.registreaeg.com



Купите аксесоари, консумативи и оригинални резервни части за вашия уред:

www.aeg.com/shop

ГРИЖИ ЗА КЛИЕНТА И ОБСЛУЖВАНЕ

Препоръчваме използването на оригинални резервни части.

Когато се свързвате с нашия оторизиран отдел "Обслужване", трябва да имате под ръка следната информация: Модел, PNC (номер на продукт), сериен номер.

Информацията можете да намерите на табелката с данни.

 Предупреждение / Внимание-Важна информация за безопасност

 Обща информация и съвети

 Информация за опазване на околната среда

Запазваме си правото на изменения.

1. ⚠ ИНФОРМАЦИЯ ЗА БЕЗОПАСНОСТ

Внимателно прочетете предоставените инструкции преди инсталиране и употреба на уреда.

Производителят не е отговорен за контузии или наранявания в резултат на неправилна инсталация или употреба. Винаги дръжте инструкциите на безопасно и лесно за достъп място за справка в бъдеще.

1.1 Безопасност за децата и хората с ограничени способности

- Този уред може да бъде използван от деца над 8 годишна възраст, както и лица с намалени физически, сетивни и умствени възможности или лица без опит и познания, само ако те са под наблюдение или бъдат инструктирани относно безопасната употреба на уреда и възможните рискове.
- Деца между 3- и 8-годишна възраст и хора с тежки или комплексни увреждания трябва да се държат далеч от уреда, освен ако не са под постоянно наблюдение.
- Деца под 3-годишна възраст трябва да се държат далеч от уреда, освен ако не са под постоянно наблюдение.
- Не позволявайте на деца да си играят с уреда.
- Дръжте всичките опаковачни материали далеч от деца и ги изхвърлете, както е редно.
- Пазете препарати далеч от деца.
- Пазете децата и домашните любимци далеч от уреда, когато вратичката е отворена.
- Ако уредът има устройство за детска безопасност, то трябва да се активира.
- Деца няма да извършват почистване или поддръжка на уреда без надзор.

1.2 Основна безопасност

- Не променяйте предназначението на уреда.
- Този уред е предназначен за употреба в домашни условия и подобни приложения като:
 - кухненски зони за персонал в магазини, офиси и други работни места.
 - от клиенти в хотели, мотели, помещения за краткосрочен наем и други среди от жилищен тип;
 - зони за обща употреба в блокове или обществени перални.
- Не превишавайте обема на максимално зареждане от 10 кг (вижте глава „Таблица с програми“).
- Налягането постъпващата водата постъпваща мрежата трябва да е между 0,5 бара (0,05 МПа) и 8 бара (0,8 МПа).
- Вентилационният отвор в основата не бива да бъде покриван от килим или други постелки за под.
- Уредът трябва да е свързан към водопровода с новопредоставения комплект маркучи или други такива, предоставени от оторизирания сервизен център.
- Старият комплект маркучи не трябва да се използва повторно.
- Ако захранващият кабел е повреден, той трябва да се смени от производителя, оторизиран сервизен център или квалифицирано лице, за да се избегне опасност.
- Преди обслужване на уреда, го изключете и извадете щепсела от захранващия контакт.
- Не почиствайте уреда чрез пръскане с вода под налягане и/или пара.
- Почиствайте уреда с навлажнена кърпа. Използвайте само неутрални, миещи препарати. Не използвайте абразивни продукти, грапави, почистващи кърпи, разтворители или метални предмети.

2. ИНСТРУКЦИИ ЗА БЕЗОПАСНОСТ

2.1 Инсталиране



Инсталацията трябва да отговаря на съответните национални разпоредби.

- Извадете всички опаковки и болтове за превозване, включително гумената втулка с пластмасов разделител.
- Дръжте транзитните болтове на сигурно място. Ако уредът ще се мести в бъдеще, трябва да се откачи, за да се заключи барабана и да се предотврати вътрешно нараняване.
- Винаги внимавайте, когато местите уреда, тъй като е тежък. Винаги използвайте предпазни ръкавици и затворени обувки.
- Не монтирайте или използвайте наранен уред.
- Следвайте инструкциите за инсталиране, приложени към уреда.
- Не инсталирайте и не използвайте уреда, когато температурата може да е по ниска от 0 °C, или когато е изложен на атмосферни влияния.
- Подът, където ще се монтира уредът, трябва да е равен, стабилен, устойчив на топлина и чист.
- Уверете се, че има циркулация на въздух между уреда и пода.
- Когато уредът е поставен в постоянното си положение, проверете дали е напълно нивелиран с помощта на нивелир. Ако не е, наместете крачетата.
- Не инсталирайте уреда директно над отточния канал.
- Не пръскайте вода върху уреда и не го излагайте на прекомерна влажност.
- Не монтирайте уреда там, където вратата на уреда не може да се отвори напълно.
- Не слагайте контейнер за събиране на евентуален теч на вода под уреда. Свържете се със Оторизиран сервизен център, за да проверите кой аксесоар може да използвате.



ВНИМАНИЕ!

Риск от пожар или токов удар.

- Уредът трябва да е заземен.
- Винаги използвайте правилно монтиран контакт със защита от токов удар.
- Уверете се, че параметрите на табелката с технически данни са съвместими с електрическите данни на захранващата мрежа.
- Не използвайте разклонители или адаптери с много входове.
- Внимавайте да не повредите захранващия щепсел и захранващия кабел. Ако захранващият кабел трябва да бъде подменен, това трябва да бъде извършено от нашия оторизиран сервизен център.
- Свържете кабела за захранването към контакта единствено в края на инсталацията. Уверете се, че щепселът за захранване е достъпен след инсталирането.
- Не пипайте захранващия кабел или щепсела с мокри ръце.
- Не издърпвайте захранващия кабел, за да изключите уреда. Винаги издърпвайте щепсела.
- Уредът съответства на Директивите на Е.Е.С.

2.3 Свързване към водоподаването

- Не нанасяйте щети по маркучите за вода.
- Преди свързване с нови тръби, неизползвани от дълго време такива, където са правени ремонти или с прикачени нови устройства (водомери, и т.н.), оставете водата да тече, докато не се избистри.
- Уверете се, че няма видими течове по време на и след първото използване на уреда.
- Не използвайте удължение за маркуч, ако маркучът за подаване на вода е твърде къс. Свържете се с оторизирания сервизен център за

подмяна на маркучите за подаване на вода.

- Възможно е да видите вода да се излива от източващия маркуч. Това се дължи на тестването на уреда с използване на вода в завода.
- Можете да удължите маркуча за източване до максимум 400 см. Свържете се с оторизирания сервизен център за другия маркуч за източване и удължението.

2.4 Употреба



ВНИМАНИЕ!

Опасност от нараняване, токов удар, пожар, изгаряне или повреда на уреда.

- Следвайте инструкциите върху опаковката на перилния препарат.
- Не поставяйте запалителни материали или предмети, които са напоени със запалителни материали, в уреда, в близост до него или върху него.
- Уверете се, че всички метални предмети са премахнати от прането.
- Не перете платове, които са силно замърсени с масло, грес или други мазни вещества. Това може да повреди гумените части на пералната машина. Такива платове

трябва да бъдат изпрани предварително на ръка, преди да бъдат заредени в пералната машина.

- Не докосвайте стъклената вратичка, докато програмата работи. Стъклото може да се нагорещи.

2.5 Обслужване

- За поправка на уредът, свържете се с оторизиран сервизен център.
- Използвайте само оригинални резервни части.

2.6 Изхвърляне



ВНИМАНИЕ!

Риск от нараняване или задушаване.

- Изключете уреда от електрозахранването и водоподаването.
- Извадете захранващия ел. кабел в близост до уреда и го изхвърлете.
- Премахнете дръжката на вратичката, за да предотвратите заклещването на деца или домашни любимци в барабана.
- Изхвърлете уреда в съответствие с местните изисквания за изхвърляне на "Отпадъци от електрическо и електронно оборудване (ОЕЕО)".

3. ИНСТАЛИРАНЕ



ВНИМАНИЕ!

Вж. глава "Безопасност".

3.1 Разопаковане



ВНИМАНИЕ!

Отстранете всички транспортни болтове и опаковки, преди да монтирате уреда.



ВНИМАНИЕ!

Използвайте ръкавиците.

1. Отстранете външния филм. Ако е необходимо, използвайте режещ инструмент.

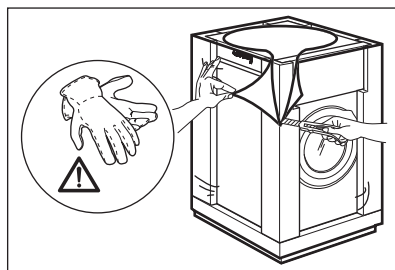

2. Премахнете картонената горна част и полистиреновите материали от пакетирането.

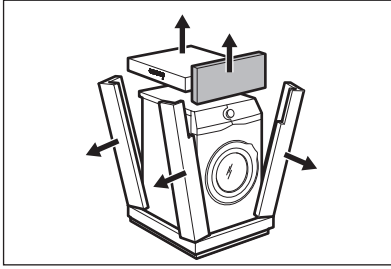

3. Отстранете вътрешния филм.

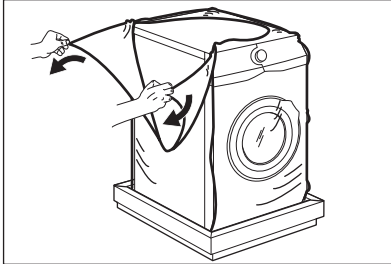

4. Отворете вратичката и отстранете полистиреновата част от уплътнението на люка и всички предмети от барабана.

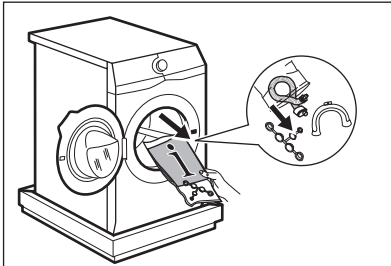

5. Внимателно сложете уреда върху задната му страна.
6. Поставете предният полистиренов опаковъчен елемент на пода зад уреда.

i Внимавайте да не повредите маркучите.

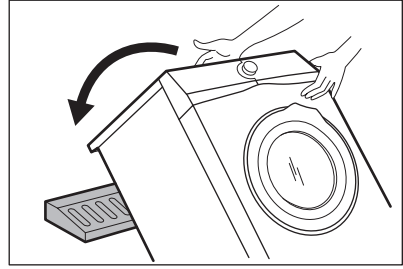

7. Отстранете полистиреновия предпазител от дъното.

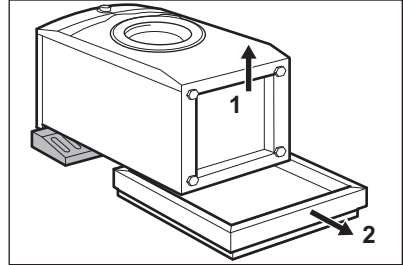

8. Изправете уреда във вертикално положение.

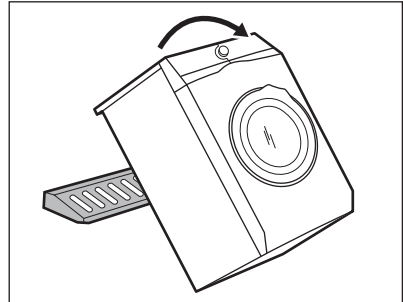

9. Отстранете захранващия кабел и маркуча за източване от държачите.

i Възможно е да видите вода да се излива от източващия маркуч. Това е породено от тестването на уреда с вода в завода.

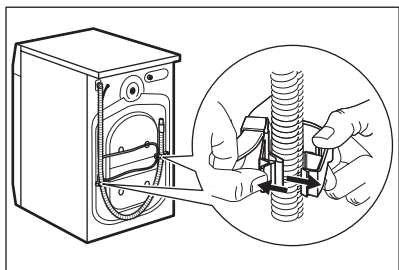

10. Премахнете трите болта с гаечния ключ, доставен с уреда.

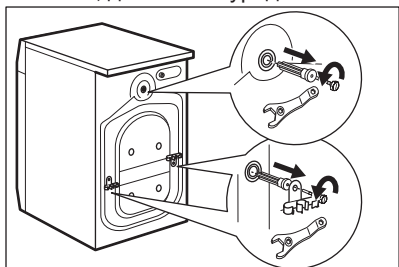

11. Извадете пластмасовите шайби.
12. Сложете пластмасовите капачки, които ще намерите в торбата на потребителското ръководство, в дупките.

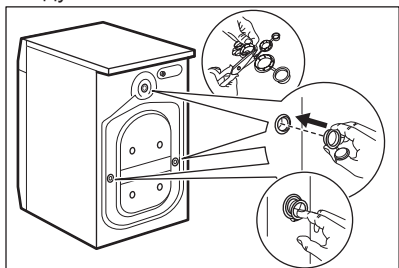

- i** Препоръчваме да запазите опаковките и транспортните болтове, в случай че Ви се наложи местите уреда.

3.2 Поставяне и нивелиране

1. Монтирайте уреда върху плоска, твърда подова настилка.

- i** Уверете се, че клима не спира циркулацията на въздух под уреда. Уверете се, че уредът не се допира до стената или до други обекти.
2. Разхлабете крачетата, за да регулирате нивото.



ВНИМАНИЕ!

Не поставяйте картонени, дървени или подобни материали под уреда, за да регулирате нивото.

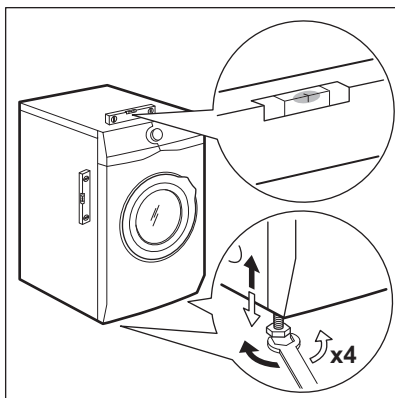

Уредът трябва да е нивелиран и стабилен.

- i** Правилното нивелиране на уреда предотвратява вибрации, шум и движението на уреда по време на работа.

- i** Когато машината е монтирана върху плинт или ако сушилнята е поставена върху перална машина, използвайте аксесоарите, описани в глава "Аксесоари". Внимателно прочетете приложените към аксесоара и към уреда инструкции.

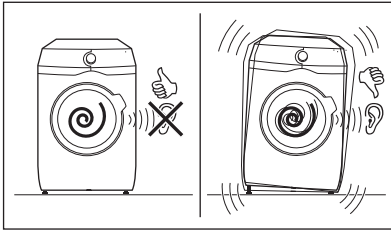

3.3 Маркучът за подаване на вода

1. Свържете маркуча за подаване на вода към гърба на уреда.
2. Позиционирайте го наляво или надясно в зависимост от позицията на кранчето за вода.

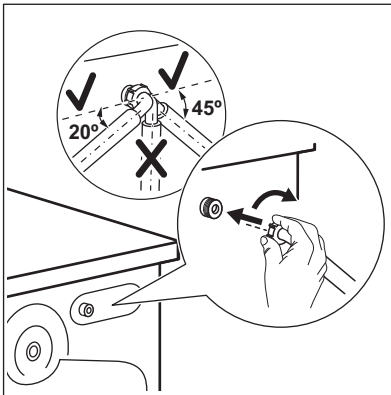

i Уверете се, че маркуча не е във вертикална позиция.

3. Ако е необходимо, разхлабете гайката, за да я регулирате в правилната позиция.
4. Свържете маркуча за подаване на вода към крана за студена вода с резба 3/4" цола.

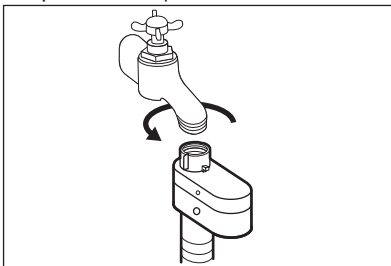

ПРЕДУПРЕЖДЕНИЕ!

Уверете се, че няма течове от съединенията.



Не използвайте удължение за маркуч, ако маркучът за подаване на вода е твърде къс. Свържете се със сервисния център за подмяна на маркуча за подаване на вода.

3.4 Устройство за спиране на водата

Маркучът за подаване на вода има устройство за спиране на водата. Това устройство предотвратява течове на вода в маркуча поради естественото му износване.

Червеният сектор в прозорец «А» показва тази грешка.

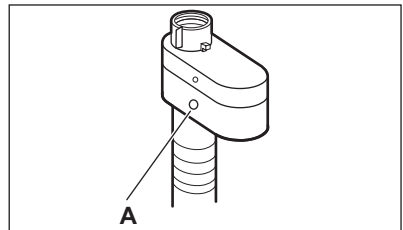

Ако това се случи, затворете крана на водата и се свържете с оторизирания сервисен център за подмяна на маркуча.

3.5 Източване на вода

Маркучът за източване трябва да е поставен на височина, не по-малка от 60 см и не по-голяма от 100 см от пода.



Можете да удължите маркуча за източване до максимум 400 см. Свържете се с оторизирания сервисен център за другия маркуч за източване и удължението.

Възможно е да свържете отводнителния маркуч по различни начини:

1. Направте U форма с отводнителния маркуч и го сложете около пластмасовата лайсна.

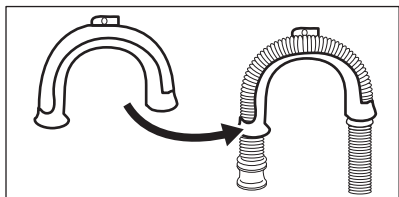

2. **На ръба на мивка** - Затегнете водача към кранчето за вода или към стената.

- i** Уверете се, че пластмасовият водач не може да се движи, когато уредът източва.

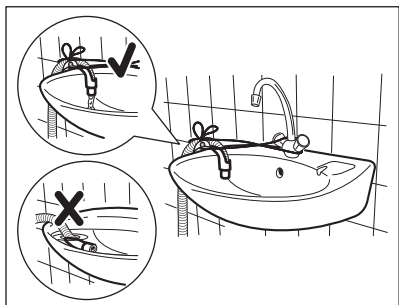

- i** Уверете се, че маркучът за източване не е потопен във водата. Може да има мръсна вода в уреда.

3. **Към права тръба с вентилационна дупка** - Монтирайте отводнителния маркуч директно към тръбата. Вижте илюстрацията.

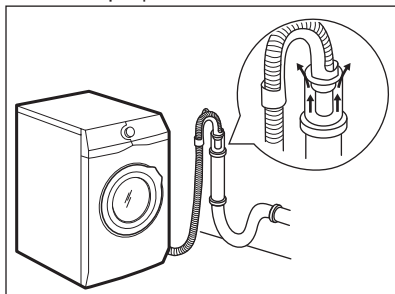

- i** Краят на маркуча за оттичане трябва винаги да може да поема въздух, т. е. вътрешният диаметър на канала за източване (мин. 38 мм – мин. 1,5") трябва да бъде по-голям от външния диаметър на маркуча за оттичане.

4. Ако край на маркуча за източване изглежда по този начин (вижте картинката), можете да го натиснете директно в правата тръба.

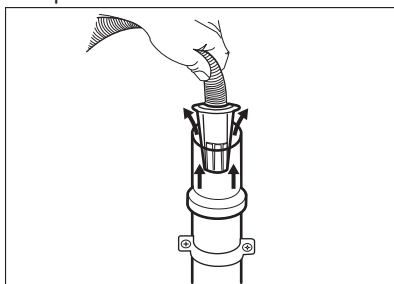

5. **Без пластмасовия водач за маркуч, към канала на мивка** – Поставете отводнителния маркуч в канала на мивката и го затегнете със скоба. Вижте илюстрацията.

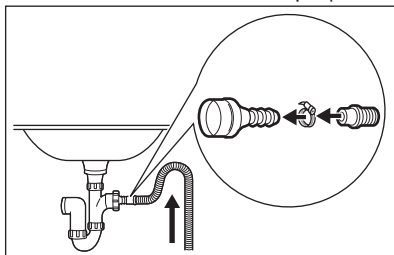

- i** Уверете се, че маркучът за източване прави завои, за да предотврати навлизането на частици от мивката в уреда.

6. Позиционирайте маркуча директно към вградена тръба за източване в стената на стаята и затегнете със скоба.

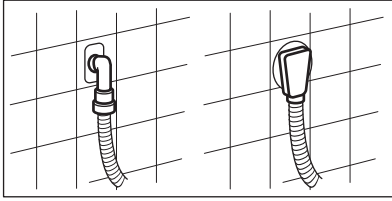

4. ОПИСАНИЕ НА УРЕДА

4.1 Специални функции

Вашата нова Перална машина отговаря на всички модерни изисквания за ефективно третиране на дрехите за пране с ниско потребление на вода, електроенергия, перилни препарати и е внимателна към фабрични тъкани.

- **Технологията ProSense** засича количеството пране и времетраенето на програмата за 30 секунди. Програмата на изпиране е пригодена специално за зареденото пране и типа тъкан без да отнема повече време, енергия и вода от необходимото.
- Парата е бърз и лесен начин за освежаване на дрехите. Нежните

програми за пара премахват миризми и намаляват намачкванията при сухи тъкани, за да се нуждаят само от леко гладене.

Опцията **Допълнително пара** завършва всеки цикъл с нежна пара, която успокоява тъканите и намалява намачкването им. Гладенето ще бъде по-лесно!

- Благодарение на опцията **Soft Plus (екстра мекота)**, омекотителя е равномерно разпределен в прането и дълбоко прониква в тъканите, като ги прави идеално меки.

4.2 Преглед на уреда

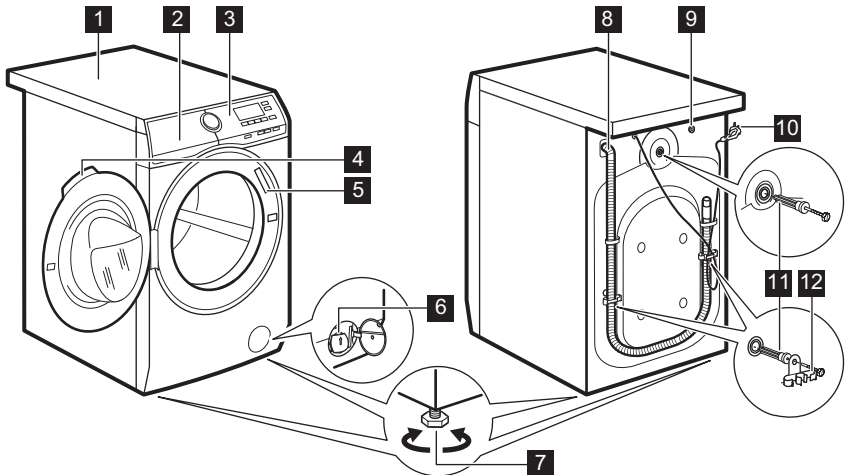

- | | |
|---|---|
| 1 Работен плот | 7 Крачета за изравняване на уреда |
| 2 Дозатор за препарати | 8 Маркуч за оттичане |
| 3 Контролен панел | 9 Свързване на маркуча за подаване |
| 4 Дръжка на люка | 10 Захранващ кабел |
| 5 Табелка с технически данни | 11 Транспортни болтове |
| 6 Филтър на помпата за източване на водата | 12 Опора на маркуча |

5. КОМАНДНО ТАБЛО

5.1 Командно табло - описание

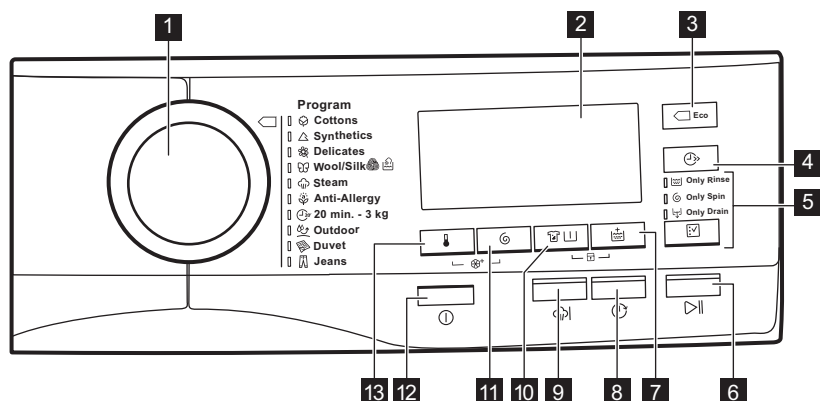



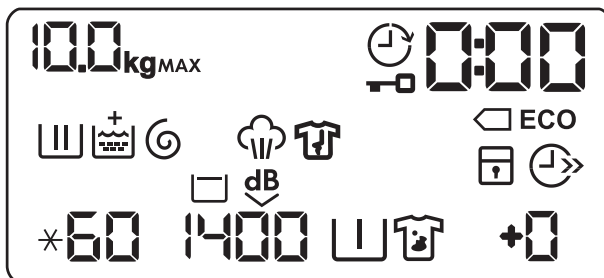

- | | |
|--|--|
| 1 Селектор за програмите | 7 Бутон "Допълнително изплакване"
(Допълнително изплакване) |
| 2 Екран | 8 Сензорен бутон "Отложен старт"
(Delay Start (Отложен старт)) |
| 3 Бутон "Икономия на електроенергия" (Икономия на енергия) | 9 Сензорен бутон "Супер пара"
(Допълнително пара) |
| 4 Бутон "Икономия на време" (Спестете време) | 10 Сензорен бутон против петна и предпране (Петна/Предпране) |
| 5 Бутон за прескачане на фаза (Опция) | 11 Сензорен бутон за намаляване на скоростта на центрофугиране (Центрофуга) |
| <ul style="list-style-type: none"> • Бутон за прескачане на фаза (Само изплакване) • Бутон за прескачане на фаза измиване и изплакване (Само центрофуга) • Само източване (Само източване) | 12 Бутон "Вкл./изкл." (Вкл./Изкл.) |
| 6 Сензорен бутон Старт/Пауза (Start/Pause (Старт / Пауза)) | 13 Сензорен бутон за температурата (Температурата) |

5.2 Екран



	Индикатор за максимално зареждане. Иконата kg премигва по време на измерване на зареденото пране (вижте параграф "PROSENSE засичане на количество").
MAX	Индикатор за максимално количество пране. Ако премигва, количеството пране надвишава максимално зададеното за избраната програма.
	Индикатор за отложен старт.
	Индикатор за блокирана вратичка.
	Дигиталният индикатор може да показва: <ul style="list-style-type: none"> • Времетраене на програмата (напр. 2:40). • Време на отлагане (напр. 30' или 2h). • Край на цикъла • Код за предупреждение (напр. E20).
	Индикатори за икономия на енергия. Индикаторът се показва при избор на програма за памук при 40 °C или 60 °C.
	Индикатор за фаза пране: премигва по време на фази за предпране и измиване.
	Индикаторът се появява, когато опцията Soft Plus (екстра меко-та) е активирана.
	Индикатор за фаза центрофуга и източване. Премигва по време на фаза за центрофуга и източване.
	Индикатор за фаза на парна обработка.
	Индикатор за фаза против намачкване.

	Индикатор за заключване за безопасност на децата.
	Индикатор за пестене на време.
60	Индикатор за температура. Индикаторът * се появява, когато е нагласено студено изпиране.
1400	Индикатор на скоростта на центрофугиране.
	Индикатор на задържане на изплакването.
dB	Индикатор за тиха програма.
	Индикатора за предварително измиване.
	Индикатор за петна.
+□	Индикатор за допълнително изплакване.

6. ВЪРТЯЩО КОПЧЕ И БУТОНИ

6.1 Вкл./Изкл. ①

Натискането на този бутон за няколко секунди позволява активирането или деактивирането на уреда. Два различни звукови сигнала прозвучават, когато включвате или изключвате уреда.

Тъй като функцията "В готовност" автоматично деактивира уреда, за да намали консумацията на енергия, понякога ще трябва да активирате уреда отново.

За повече детайли, вижте параграф "В готовност" в глава "Ежедневна употреба".

6.2 Въведение

 Опциите/функциите не може да се избират с всички програми за изпиране. Проверете съвместимостта между опциите/функциите и програмата за изпиране в "Таблица на програмите". Опция/функция може да се самоизключват и в този случай уредът не позволява да нагласяте несъвместимите опции/функции заедно. Уверете се, че екранът и сензорните бутони винаги са чисти и сухи.

6.3 Температурата 📌

Когато изберете програма за изпиране, уредът автоматично предлага температура по подразбиране.

Натиснете този бутон неколккратно, докато на дисплея се появи желаната температурна стойност.

Когато на дисплея се покажат индикаторите **X** и **-**, уредът не затопля водата.

6.4 Центрофуга

Когато нагласите програма, уредът автоматично избира максималната скорост на центрофугиране.

Натиснете този бутон неколкократно, за да:

- **Намалите скоростта на центрофугиране.**

 Дисплеят показва само скоростите на центрофугиране, които са налични за зададената програма.

- **Активирайте опцията "Задържане на изплакването".** Водата за последното изплакване не се източва, за да се предпазят тъканите от намачкване. Програмата за изпиране приключва с вода в барабана и финалната фаза на центрофугиране не е извършена.

Дисплеят показва индикатора . Барабана се върти често, за да намали намачкването. Вратата остава блокирана. Барабана се върти често, за да намали намачкването. Трябва да източите водата, за да отворите вратата.

Докоснете бутона Start/Pause (Старт / Пауза): уредът извършва фазата на центрофугиране и източва водата.

- **Активирайте опцията "Безшумен режим".** Всички фази на центрофуга (междинна и финална центрофуга) са подтиснати и програмата приключва с вода в барабана. Това подпомага намаляването на намачкване. Тъй като програмата е много тиха, подходящо е да се пуска вечерно време, когато тарифите за електричество са по-ниски. При някои програми изплакванията се изпълняват с повече вода.

Дисплеят показва индикатора . Вратата остава блокирана. Барабана се върти често, за да намали намачкването. Трябва да източите водата, за да отворите вратата.



Докоснете бутона Start/Pause (Старт / Пауза): уредът изпълнява само фазата на източване.

-  Уредът изпрезва водата автоматично след около 18 часа.

6.5 Петна/Предпране

Натиснете този бутон неколкократно, за да активирате една от двете опции или и двете заедно.

На дисплея светва съответният индикатор.

- **Петна ** Изберете тази опция, за да добавите фаза против петна към програмата и по този начин да третирате силни замърсявания или нацапано пране със препарат за премахване на петна. Налейте препарата за отстраняване на петна в отделението . Препарата за отстраняване на петна ще бъде добавен към съответната фаза от програмата за изпиране.

-  Тази опция може да увеличи продължителността на програмата.

-  Тази опция не е налична при температура, по-ниска от 40 °C.

- **Предварително измиване ** Използвайте тази опция, за да добавите фаза предпране на 30 °C преди фазата пране. Тази опция се препоръчва за силно замърсено пране, особено ако съдържа пясък, прах, кал или други твърди частици.

-  Тази опция може да увеличи продължителността на програмата.



6.6 Допълнително изплакване

С тази опция може да добавите до 3 изплаквания според избраната програма за изпиране.

Полезно за хора, които са алергични към перилни препарати и в райони, където водата е мека.

Индикаторът  показва избраното количество изплаквания.

Тази опция увеличава продължителността на програмата.

-  Ако Допълнително изплакване е нагласено, като опция по подразбиране и изберете съвместима програма за изпиране, дисплей показва . В този случай, чрез натискане на бутона Допълнително изплакване е възможно да нагласите само едно изплакване.



6.7 Допълнително пара

Тази опция добавя фаза с пара последвана от кратка фаза против намачкване в края на програмата за изпиране.

Фазата с пара намалява намачкването на тъканите и улеснява гладенето.

Индикаторът  мига на дисплея по време на фазата с пара.

-  Тази опция може да увеличи продължителността на програмата.

Когато програмата спре, дисплей показва нула , индикаторът  е се включва бавно и индикаторът  започва да мига. Барабана изпълнява гладки движения за около 30 минути,

за да се генерира пара. С натискането на който и да е бутон, движенията против намачкване спират и вратичката се отключва.

-  Малко количество пране помага за по-добри резултати.



6.8 Икономия на енергия

Опцията Икономия на енергия намалява потреблението на енергия и запазва добрите резултати от прането.

Нагласете тази опция а леко или нормално замърсени продукти, които се перат на 30°C или повече градуси.

Потреблението на енергия и вода може да зависи от различни причини като налягането на водата, нейната твърдост и температура, околната температура, вида и количеството пране, зададените опции, скоростта на центрофугиране и колебанията на напрежението в електрическата мрежа. Дисплеят показва индикатора

ECO.

-  Ако нагласите програмата за памук на 40 °C или 60 °C и не е зададена друга опция, дисплеят ще покаже индикатора ; това са стандартните програми за памук, най-ефективните програми по отношение на комбинирано използване на енергия и вода.

6.9 Спестете време

С тази опция може да намалите продължителността на програмата.

- Ако прането Ви е нормално или леко замърсено, може да намалите програмата за изпиране. Докоснете този бутон **веднъж**, за да намалите времетраенето.
- В случай на малко количество, натиснете този бутон **два пъти**, за

да нагласите допълнително бързата програма.

Дисплеят показва индикатора .

-  Тази опция може да се използва, за да намали времетраенето на програма Steam (Пара).

6.10 Бутон за прескачане на фаза (Опция)

С натискането на този бутон може да нагласите:

- Само изплакване при първо натискане. Програмата за изпиране започва от фазата на изплакване като прескача фазата за измиване.
-  Всички нагласени опции (освен постоянното допълнително изплакване) се премахват автоматично.
- Само центрофуга при второ натискане. Уредът прескача фазите на измиване и изплакване.
- Само източване при трето натискане. Уредът изпълнява само фазата на източване.

-  При четвърто натискане, уредът отново предлага настройката по подразбиране за програмата за изпиране.

6.11 Delay Start (Отложен старт)

С тази опция може да отложите старта на програмата за по-удобно време.

Натиснете бутона неколкократно, за да зададете нужното отлагане. Времето се удължава на стъпки от 30 минути до 90' и от 2 часа до 20.

След като натиснете бутона Start/Pause (Старт / Пауза) на дисплея се показва индикатора  и избраното време на отлагане и уредът започва да отброява.

6.12 Start/Pause (Старт / Пауза)









Докоснете бутонът Start/Pause (Старт / Пауза), за да стартирате, паузирате уреда или да прекъснете текуща програма.









7. PROGRAMMES (ПРОГРАМИ)

7.1 Таблица с програмите

Програми за изпиране

Програма	Описание на програмата
Програми за изпиране	

Програма	Описание на програмата
 Cottons (Памук)	<p>Бял памук и цветен памук. Нормално, силно и леко замърсяване.</p> <p>Стандартни програми за стойностите на потребление на Енергийния етикет. Според регламент 1061/2010, програмата Cottons (Памук) при 60°C и програмата Cottons (Памук) при 40°C с опцията  са респективно „Стандартна програма за памук 60°C“ и „Стандартна програма за памук 40°C“. Те са най-ефективните програми по отношение на потреблението на енергия и вода за пране на нормално замърсено памучно пране.</p> <p> Температурата на водата при фазата на пране може да се различава от температурата, посочена за избраната програма.</p>
 Синтетика	<p>Синтетични и смесени тъкани. Нормално замърсяване.</p>
 Деликатни	<p>Деликатни тъкани като акрил, вискоза и смесени тъкани, изискващи нежно изпиране. Нормално замърсяване.</p>
  Вълна / Коприна	<p>Вълна, подходяща за пране в пералня, вълна за ръчно пране и деликатни тъкани със символ „ръчно пране“.¹⁾</p>
Програма с пара	
 Steam (Пара)	<p>Програма с пара за памучни и синтетични тъкани. Пара може да се използва за сухо пране²⁾, изпрано или носено веднъж пране. Тази програма намалява намачкванията и миризмите³⁾ и отпуска фибрите. Когато програмата приключи, бързо извадете прането от барабана. След края на програма с пара, гладенето е изключително лесно. Не използвайте никакъв препарат. Ако е необходимо, отстранете петната чрез изпиране или локално третиране на петна. Програмите с пара не изпълняват хигиенизиращ цикъл. Не задавайте програмата с пара за тези видове дрехи:</p> <ul style="list-style-type: none"> • Дрехи, неподходящи за сушене в сушилня. • Всички дрехи с пластмасови, метални, дървени части или подобни.
Програми за изпиране	
 Противоалергична	<p>Бели памучни тъкани. Тази програма премахва микроорганизмите, благодарение на фаза на изпиране с температура поддържана над 60°C за няколко минути. Това подпомага премахването на микроби, бактерии, микроорганизми и частици. Допълнителна фаза на изглаждане осигурява подходящо премахване на остатъци от препарат и полени/алергени. По този начин прането е по-ефективно.</p>











Програма	Описание на програмата
 20 мин. - 3 кг	Памучни и синтетични дрехи леко замърсени или носени веднъж.
 Outdoor	<div data-bbox="443 252 490 304" style="display: inline-block; vertical-align: top;">  </div> <p data-bbox="516 252 981 328">Не използвайте омекотител за тъкани и се уверете, че няма остатъци от омекотител в отделението за препарат.</p> <p data-bbox="437 352 1025 456">Външни дрехи, технически, спортни, водоустойчиви и дишащи якета, двуслойни якета със сваляща се подплата или вътрешна изолация. Препоръчителното зареждане с пране е 2.5 кг.</p> <p data-bbox="437 459 1025 587">Тази програма може да бъде използвана и като цикъл за възстановяване на водоотблъскващите функции, специално предназначен за дрехи с хидрофобно покритие. За да извършите цикъл за възстановяване на водоотблъскващите функции, постъпете по следния начин:</p> <ul data-bbox="437 600 1025 743" style="list-style-type: none"> • Налейте перилния препарат в отделението . • Налейте специален препарат за възстановяване на водоотблъскващите функции на тъканите в отделението за омекотител . • Намалете зареденото количество до 1 кг. <div data-bbox="443 759 490 812" style="display: inline-block; vertical-align: top;">  </div> <p data-bbox="516 759 992 935">За подобряване на резултатите от препарата за възстановяване на водоотблъскващите функции, изсушете прането в сушилнята, като зададете програмата за сушене Outdoor (ако е налична и ако на етикета на дрехата е обозначено, че може да бъде използвана сушилня).</p>
 Завивки	Единично синтетично одеяло, дрехи с подплата, юргани, пухени якета и подобни.
 Дънки	Дънкови дрехи и дрехи от жарсе. Нормално замърсяване. Тази програма изпълнява нежна фаза на изплакване, разработена за дънкови дрехи, която намалява избеляването и предотвратява натрупвания на прах за пране в тъканите.

1) По време на този цикъл барабанът се върти бавно, за да осигури нежно изпиране. Може да изглежда, че барабанът не се върти правилно или не се върти изобщо, но това е нормално за тази програма.

2) Ако нагласите програма с пара за сухо пране, в края на цикъла прането може да бъде влажно. Линейно изсушете дрехите за около 10 минути.

3) Програмата с пара не премахва наситени и тежки миризми.























Температура, максимална скорост на центрофугиране и максимално количество пране за програмата











Програма	Температура по подразбиране Температурен диапазон	Еталонна скорост на центрофугиране Обхват на скоростта на центрофугата	Максимално количество за за-reждане
 Cottons (Памук)	40 °C 95 °C – Студена вода	1400 об./мин 1400 об./мин – 400 об./мин	10 kg
 Синтетика	40 °C 60 °C – Студена вода	1200 об./мин 1200 об./мин – 400 об./мин	4 kg
 Деликатни	40 °C 40 °C – Студена вода	1200 об./мин 1200 об./мин – 400 об./мин	4 kg
  Вълна / Коприна	40 °C 40 °C – Студена вода	1200 об./мин 1200 об./мин – 400 об./мин	1.5 kg
 Steam (Пара)	-	-	1.5 kg
 Противоалергична	60 °C	1400 об./мин 1400 об./мин – 400 об./мин	10 kg
 20 мин. - 3 кг	30 °C 40 °C – 30 °C	1200 об./мин 1200 об./мин – 400 об./мин	3 kg
 Outdoor	30 °C 40 °C – Студена вода	1200 об./мин 1200 об./мин – 400 об./мин	2.5 kg ¹⁾ 1 kg ²⁾
 Завивки	40 °C 60 °C – 30 °C	800 об./мин 800 об./мин – 400 об./мин	3 kg
 Дънки	40 °C 60 °C – Студена вода	1200 об./мин 1200 об./мин – 400 об./мин	10 kg

1) Програма за пране.

2) Програма за пране и фаза за водоустойчивост.

Съвместимост на опциите на програмата

	 Cottons (Памук)	 Синтетика	 Деликатни	 Вълна / Коприна	 Steam (Пара)	 Противопергична	 20 мин. - 3 кг	 Outdoor	 Завивки	 Дънки
Центрофуга 	■	■	■	■	■	■	■	■	■	■
Задържане на изплакването 	■	■	■	■	■	■	■	■	■	■
Безшумен режим  dB	■	■	■							
Петна  1)	■	■	■			■				■
Предварително измиване 	■	■	■			■				■
Допълнително изплакване 	■	■	■			■				■
Икономия на енергия ²⁾ 	■	■	■						■	■
Спестете време ³⁾ 	■	■	■		■					■
Само изплакване 	■	■	■	■		■	■	■	■	■
Само центрофуга 	■	■	■	■		■	■	■	■	■
Само източване 	■	■	■	■		■	■	■	■	■
Delay Start (Отложен старт) 	■	■	■	■	■	■	■	■	■	■
Допълнително пара  4)	■	■				■				■

										
Cottons (Памук)	Синтетика	Деликатни	Вълна / Коприна	Steam (Пара)	Противоалергична	20 мин. - 3 кг	Outdoor	Завивки	Дънки	
Soft Plus (екстра мекота) 	■	■	■	■	■	■	■	■	■	

1) Тази опция не е налична при температура под 40°C.

2) Тази опция не е налична при температура, по-ниска от 30 °С.

3) Ако нагласите най-краткото времетраене, препоръчваме да намалите количеството на зареждането. Възможно е да заредите напълно уреда, но резултатът от изпирането може да не е толкова задоволителен.

4) Тази опция не е налична при температура под 40°C.

7.2 Woolmark Apparel Care - Син



Цикълът за пране на вълнени тъкани с тази машина е одобрен от компанията Woolmark за пране на вълнени дрехи, обозначени с «ръчно пране», при условие, че дрехите се перат съобразно с инструкциите, предоставени от производителя на тази перална машина. Следвайте етикета на дрехата за сушене и други инструкции за пране. M1230

Символът Woolmark е знак за сертифициране в много държави.

8. ПРЕДИ ПЪРВОНАЧАЛНА УПОТРЕБА



По време на монтаж или преди първата употреба може да забележите вода в уреда. Това е остатъчна вода след пълния функционален тест във фабриката, който се грижи уредът да бъде доставен на клиентите в перфектно работно състояние, и не е повод за притеснение.

1. Уверете се, че всички транзитни болтове са премахнати от уреда.
 2. Уверете се, че електричеството е достъпно и кранът на водата е отворен.
 3. Налейте 2 литра вода в отделението за препарат, отбелязано с .
- Това действие активира системата за източване.

4. Налейте малко количество препарат в оделението, отбелязано с .
5. Задайте и стартирайте програмата за памук при най-високата





температура без пране в барабана.

Това премахва всички възможни замърсявания от барабана и обвивката му.

9. НАСТРОЙКИ

9.1 ЗАЩИТА ЗА ДЕЦА

С тази опция може да попречите на децата да си играят с командното табло.

- За да **активирате/деактивирате** тази опция, докоснете   и бутоните  едновременно, докато индикатора  **се включи/изключи** на дисплея.

Може да активирате тази опция:



- След като докоснете бутона Start/Pause (Старт / Пауза): всички бутони и програмният бутон се деактивират (освен бутон Вкл./Изкл.).
- Преди да докоснете бутона Start/Pause (Старт / Пауза): уредът не може да стартира.

Уреда запазва избраните опции, след като го изключите.

9.2 Звукови сигнали

Този уред е предоставен с различни звукови сигнали, които се вкл. когато:

- Активирате уреда (специален кратък звук).
- Деактивирате уреда (специален кратък звук).
- Докосвате бутоните (кликване).
- Направите грешен избор (3 кратки звука).
- Програмата е завършена (последователност от звуци за около 2 минути).
- Уреда има повреда (последователност от кратки звуци за около 5 минути).



За да **деактивирате/активирате** звуковите сигнали, когато програмата е завършена, докоснете  и бутоните  заедно за около 6 секунди.



Ако деактивирате звуковите сигнали, те ще продължат да работят, ако има неизправност в уреда.

9.3 Постоянно допълнително изплакване

С тази опция можете постоянно да имате допълнително изплакване, когато зададете нова програма, ако е приложимо.

- За да **активирате/деактивирате** тази опция, докоснете бутона  и бутона  едновременно съответния индикатор **се вкл./изкл.**
Тази опция добавя две изплаквания и дисплея показва .





9.4 Soft Plus (екстра мекота)

Задайте опция Soft Plus (екстра мекота), за да оптимизирате разпределянето на омекотител и да направите тъканите по-меки.

Препоръчително е да използвате омекотителя за тъкани.



Тази опция увеличава леко продължителността на програмата.

За да **активирате/деактивирате** тази опция, докоснете бутона  и бутона  заедно, докато индикатора  **се вкл./изкл.** над  indicator.

10. ВСЕКИДНЕВНА УПОТРЕБА



ВНИМАНИЕ!
Вж. глава "Безопасност".

10.1 Активиране на уреда

1. Включете щепсела в контакта на захранващата мрежа.
2. Отворете крана за вода.
3. Натиснете бутон Вкл./Изкл. за няколко секунди, за да активирате уреда.

Прозвучава кратък звуков сигнал (ако е активиран). Програмният бутон автоматично се настройва за програма за памук.

Дисплея показва максималното количество, температурата по подразбиране, максималната скорост на центрофугиране, индикаторите на фазите създаващи програмата и времетраенето на цикъла.

10.2 Зареждане на прането

1. Отворете вратичката на уреда.
2. Изтръскайте дрехите преди да ги сложите в уреда.
3. Поставете прането в барабана, дреха по дреха.

Не поставяйте твърде много пране в барабана.



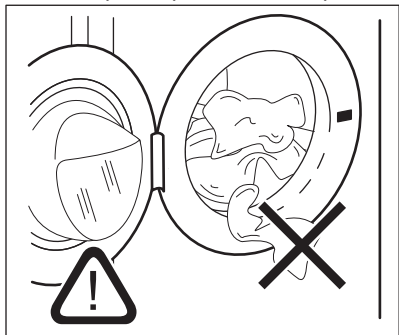

4. Затворете вратичката добре.



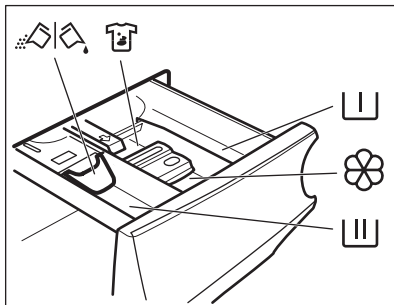

ПРЕДУПРЕЖДЕНИЕ!
Уверете се, че няма останало пране между уплътнението и вратата. Съществува риск от изтичане на вода или повреждане на прането.

10.3 Слагане на препарат и добавки



-  Отделение за фаза на предпране и програма за накиване.
-  Отделение за фаза на пране.
-  Отделение за течни добавки (омекотител на тъкани, препарат за колосване).
- MAX** Максимално ниво за количество течни добавки.
-  Отделение за препарат против петна.
-  Преградка за прах или течен перилен препарат.

 Винаги следвайте инструкциите, които ще намерите по опаковките на почистващите препарати, но препоръчваме да не надвишавате максимално посоченото ниво (**MAX**). Това количество ще гарантира най-добри резултати при изпиране.

 След цикъл на пране, ако е необходимо премахнете всякакви останки от препарат от отделението за такъв.

10.4 Проверете позицията на преградата

1. Дръпнете доколкото е възможно навън чекмеджето за дозиране на препарати.
2. Натиснете лостчето надолу, за да извадите дозатора.

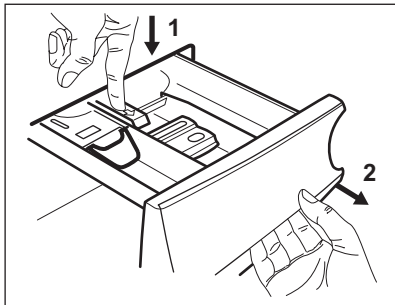

3. За да използвате прах за пране, обърнете преградата нагоре.

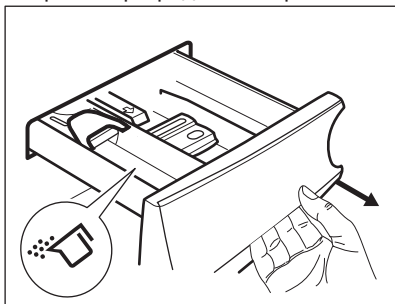

4. За да използвате течен препарат, обърнете преградата надолу.

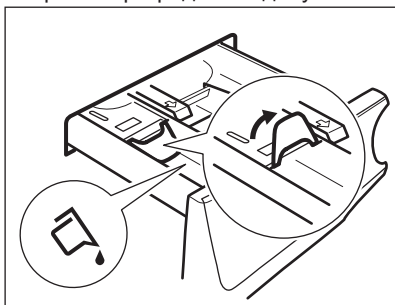

Когато преградата е в позиция **НАДОЛУ**:

- Не използвайте гелообразни или гъсти перилни препарати.
 - Не поставяйте повече течен препарат от ограничението, показано на преградата.
 - Не задавайте фаза на предпране.
 - Не задавайте функцията за отложен старт.
5. Измерване на перилния препарат и омекотителя за тъкани.
 6. Внимателно затворете дозатора.

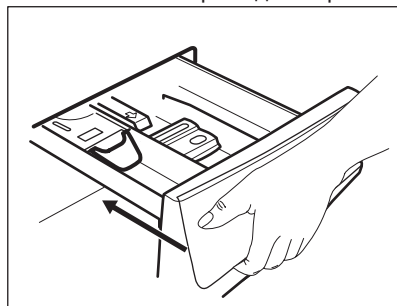

Уверете се, че преградата не предизвиква блокиране, когато затворите чекмеджето.

10.5 Задаване на програма

1. Завъртете селектора на програми, за да изберете желаната програма за пране. Индикаторът на съответната програма светва. Индикаторът на бутона Start/Pause (Старт / Пауза) примигва. Дисплея показва зададеното максимално количество на програмата, температурата по подразбиране, максималната скорост на центрофугиране, индикаторите на фазата за пране (когато са налични) и програмата и индикативно времетраене на програмата.
2. За да промените температурата и/или скоростта на

- центрофугиране, докоснете съответните бутони.
- По желание задайте една или повече опции чрез натискане на съответните бутони. Съответните индикатори се включват на дисплея и предоставената информация съответно се променя.

 В случай че избора **не е възможен**, не се появява индикатор и прозвучава звуков сигнал.

10.6 Стартиране на програма

Натиснете бутона Start/Pause (Старт / Пауза), за да стартирате програмата. Съответният индикатор спира да мига и остава включен.

На дисплея, индикатора на работещата фаза започва да премигва и индикатора за максимален товар се изкл.

Програмата стартира, вратата е заключена. Дисплеят показва индикатора .

 Източващата помпа може да работи за кратко, преди уреда да се пълни с вода.

10.7 Стартиране на програма с отложен старт

- Докоснете бутона Delay Start (Отложен старт) неколкократно, докато дисплеят покаже желаното време на отлагане. Индикаторът  се включва.
- Докоснете бутона Start/Pause (Старт / Пауза).

Уредът започва отброяването на отложения старт.

Когато отброяването завърши, програмата стартира автоматично.

 PROSENSE измерването започва в края на отброяването.

Отмяна на отложения старт след като отброяването е започнало

За да отмените отложения старт:

- Докоснете бутонът Start/Pause (Старт / Пауза), за да поставите уреда в режим пауза. Съответният индикатор мига.
- Докоснете бутона Delay Start (Отложен старт) неколкократно, докато дисплея покаже .
- Натиснете бутонът Start/Pause (Старт / Пауза) отново, за да стартирате програмата веднага.

Промяна в отложения старт след като отброяването е започнало

За да промените отложения старт:

- Докоснете бутонът Start/Pause (Старт / Пауза), за да поставите уреда в режим пауза. Съответният индикатор мига.
- Докоснете бутона Delay Start (Отложен старт) неколкократно, докато дисплеят покаже желаното време на отлагане.
- Натиснете бутонът Start/Pause (Старт / Пауза) отново, за да стартирате новото отброяване.

10.8 Засичане на пране ProSense

 Времетраенето на програмата на дисплея се отнася за **средно/голямо зареждане**.

След като докоснете бутона Start/Pause (Старт / Пауза), индикаторът за максимално обявеното зареждане се изключва, индикаторът  премигва, и ProSense започва засичането на количеството пране:

- Уредът уредът засича количеството през първите 30 секунди: индикаторът **kg** и времевите точки  мигат, барабанът се върти за кратко.

2. В края на засичането на прането, индикатора **kg** се изкл. и времевите точки  спират да мигат. Времетраенето на програмата ще бъде съответно коригирано и може да се увеличи или намали. След още 30 секунди, пълненето с вода стартира.

В края на засичането на пране, в **случай на претоварване на барабана**, индикаторът **MAX** мига на дисплея:

В този случай за 30 секунди е възможно да паузирате уреда и да премахнете допълнителните дрехи.

След като премахнете допълнителните дрехи, докоснете бутона Start/Pause (Старт / Пауза), за да стартирате програмата отново. Фазата ProSense може да се повтори до 3 пъти (вижте точка 1).

Важно! Ако няма да се намали количеството пране, програмата започва въпреки претоварването. В този случай няма да е възможно да се гарантират най-добрите резултати на изпиране.

 След около 20 минути от старта на програмата, времетраенето може да се регулира отново според капацитета на попиване на вода от тъканите.

 Засичането ProSense се извършва само с пълни програми за изпиране (без прескачане на фаза).

10.9 Индикатори за фаза на програма

Когато програмата стартира, индикатора на работещата фаза премигва и другите индикатори за фази се включват бавно.

Напр. фазата за пране или предпране

работи: 

Когато фазата приключи, съответният индикатор спира да мига и бавно се

включва. Индикаторът на следващата фаза започва да премигва.

Напр. фазата на изплакване работи:



Ако изберете Допълнително пара индикаторите за фаза с пара се включват.

Фазата с пара работи: 

Фазата против намачкване работи:



10.10 Прекъсване на програмата и промяна на опциите

Когато програмата работи, може да промените **само някой** опции:

1. Докоснете бутона Start/Pause (Старт / Пауза).

Съответният индикатор мига.

2. Промяна на опциите. Предоставената информация на дисплея съответно се променя.
3. Докоснете бутонът Start/Pause (Старт / Пауза) отново.

Програмата за измиване продължава.

10.11 Отмяна на работеща програма

1. Натиснете бутон Вкл./Изкл., за да отмените програмата и да деактивирате уреда.
2. Натиснете бутона Вкл./Изкл. отново, за да активирате отново.

Сега можете да зададете нова програма за пране.

i Ако фаза ProSense е вече извършена и пълненето на вода е започнало, новата програма започва **без да повтаря фаза ProSense**. Водата и препаратата не се източват, за да няма отпадъци. Дисплея показва максималното времетраене на програмата, актуализирана до 20 минути след началото на новата програма.

10.12 Отваряне на люка – добавяне на дрехи

Докато програмата или отложения старт работят, люкът на уреда е блокирана.

i Ако температурата и нивото на водата в барабана са прекалено високи и/или барабанът все още се върти, не можете да отворите люка.

1. Докоснете бутона Start/Pause (Старт / Пауза).

Съответният индикатор на дисплея за блокировка на люка се изключва.

2. Отворете люка на уреда. Ако е необходимо, добавете или извадете част от прането.
3. Затворете люкът и докоснете бутона Start/Pause (Старт / Пауза).

Програмата или отложеният старт продължават.

4. Люкът може да се отвори, когато програмата е завършена или изберете програма/опция Центрофуга/Цедене и натиснете бутона Start/Pause (Старт / Пауза).

10.13 Край на програмата

Когато програмата завърши, уредът спира автоматично. Прозвучават звукови сигнали (ако са активирани).

На дисплея всички индикатори на фази за пране остават статични и зоната за време показва .

Индикаторът на бутонът Start/Pause (Старт / Пауза) изгасва.

Вратичката се отключва и индикаторът  изгасва.

1. Натиснете бутона Вкл./Изкл., за да деактивирате уреда.





Пет минути след края на програмата, функцията за пестене на енергия автоматично деактивира уреда.



i Когато отново активирате уреда, дисплеят показва края на последната зададена програма. Завъртете копчето за програми, за да зададете нов цикъл.



2. Отстранете прането от уреда.
3. Уверете се, че барабанът е празен.
4. Дръжте вратата и отделението на препаратата открехнати, за да предотвратите плесен и миризми.
5. Затворете крана за водата.

10.14 Източване на вода след край на цикъл

Ако сте избрали програма или опция, която не източва водата при последната центрофуга, програмата е завършена, но:

- Дисплея показва индикатор , индикатора на опцията  или индикатора за заключена вратичка  и  и индикатора на работещата фаза  премигва.
 - Барабанът се върти на равни интервали, за да предотврати намачкване на прането.
 - Вратата остава блокирана.
 - Трябва да източите водата, за да отворите вратата:
1. Ако е необходимо, докоснете бутона Центрофуга, за да намалите скоростта на центрофугиране предложена от уреда.

2. Докоснете бутона Start/Pause (Старт / Пауза):
 - Ако сте задали , уредът източва водата и центрофугира.
 - Ако сте задали dB , уредът само източва водата.

Индикатора за опция  или dB се изкл., докато индикатора  премигва и след това се изкл.

3. Когато програмата приключи и индикаторът за блокирана вратичка  изгасва, може да отворите вратичката.
4. Натиснете бутона Вкл./Изкл. за няколко секунди, за да деактивирате уреда.

 За всеки случай, уредът източва водата автоматично след около 18 часа.

- Не използвайте уреда в продължение на 5 минути преди да натиснете бутон Start/Pause (Старт / Пауза). Натиснете бутона Вкл./Изкл., за да активирате отново уреда.
- 5 минути след края на програмата за пране Натиснете бутона Вкл./Изкл., за да активирате отново уреда. Екранът показва края на последната зададена програма. Завъртете копчето за програми, за да зададете нов цикъл.

 Ако нагласите програма или опция, която приключва с вливане на вода в барабана, функцията "В готовност" **не деактивира** уреда, за да Ви напомни да източите водата.

10.15 Опция "В готовност"

Функцията "В готовност" автоматично деактивира уреда, за да намали консумацията на енергия когато:

11. ПРЕПОРЪКИ И СЪВЕТИ



ВНИМАНИЕ!
Вж. глава "Безопасност".

11.1 Зареждане на прането

- Разделете прането на: бяло пране, цветно пране, изкуствени тъкани, фини тъкани и вълна.
- Спазвайте инструкциите за пране, обозначени на етикетите.
- Не поставяйте заедно бяло и цветно пране.
- Някои цветни дрехи може да се обезцветят при първото пране. Препоръчваме ви в началото да ги изпирате отделно.
- Закопчайте калъфките за възглавници, затворете циповете, куките на копчетата и копчетата с клипс. Закопчайте колани.
- Изпразнете джобовете и разгънете.
- Обърнете наопаки многослойни тъкани, вълна и дрехи с щампи.
- Предварително третирайте упорити петна.
- Измийте със специален препарат за упорити петна.
- Внимавайте с пердета. Отстранете куките и поставете пердетата в торба за пране или калъфка за възглавница.
- Не перете пране без подгъви или със закъсано.
- Използвайте торбичка за пране, за да перете малки и/или деликатни елементи (например сутинени без банел, колани, чорапогащи и др.).
- Много малко заредено пране може да причини проблеми с баланса на центрофугирането, което води до силни вибрации. Ако това се случи:
 - a. Прекъснете програмата и отворете вратата (вижте глава "Ежедневна употреба");
 - b. ръчно препоредете прането, така че да е равномерно разпределено в барабана;

- с. натиснете бутона Start/Pause (Старт / Пауза). Фазата на центрофугиране продължава.

11.2 Упорити петна

За някои петна водата и препаратата не са достатъчни.

Препоръчваме предварително да обработите тези петна, преди да поставите дрехите в уреда.

Има специални препарати за отстраняване на петна. Използвайте специалния препарат за отстраняване на петна, който е приложим за вида петно и тъкан.

11.3 Препарати и други третириания

- Използвайте само перилни препарати и други третириания, предназначени за употреба в перална машина:
 - прах за пране при всички видове тъкани, без деликатни. За предпочитане са перилни препарати на прах със съдържание на белина за бели дрехи и дезинфекция на прането
 - течни перилни препарати, за предпочитане при програми за пране с ниска температура (60 °C макс.) при всички видове тъкани или по специално за вълнените тъкани.
- Не смесвайте различни видове перилни препарати.
- За да щадите околната среда, не използвайте по-голямо количество миещ препарат, отколкото е необходимо.
- Следвайте инструкциите, които ще откриете на опаковките на

препаратите или другите продукти, без да надвишавате посоченото максимално ниво (**MAX**).

- Използвайте препоръчаните препарати за вида и цвета на тъканта, температурата на програмата и нивото на замърсяване.

11.4 Екологични съвети

- Задайте програма без предпране за пране на дрехи с нормално замърсяване.
- Винаги стартирайте програма за измиване с максимално допустимия обем пране.
- Ако предварително третирате петната или използвате препарат за премахване на петна, изберете програма с ниска температура.
- За да използвате правилното количество препарат, проверете твърдостта на водата в домашната ви система. Вижте "Твърдост на водата".

11.5 Твърдост на водата

Ако твърдостта на водата в района ви е висока или умерена, препоръчваме да използвате омекотител за вода за перални машини. В райони, където твърдостта на водата е мека, не е необходимо да използвате омекотител за вода.

За да разберете твърдостта на водата във вашия район се свържете с местната водоснабдителна компания.

Използвайте правилното количество омекотител за вода. Спазвайте инструкциите, които ще откриете на опаковката на продукта.

12. ГРИЖИ И ПОЧИСТВАНЕ



ВНИМАНИЕ!

Вж. глава "Безопасност".

12.1 Външно почистване

Почиствайте уреда само с мек сапун и топла вода. Подсушете напълно всички повърхности.

**ПРЕДУПРЕЖДЕНИЕ!**

Не използвайте алкохол, разтворители или химически продукти.

**ПРЕДУПРЕЖДЕНИЕ!**

Не почиствайте металните повърхности с препарати на хлорна основа.

12.2 Отстр. на котл. кам.

Ако твърдостта на водата в района ви е висока или умерена, препоръчваме да използвате препарат за премахване на котлен камък от водата за перални машини.

Редовно проверявайте барабана, за да проверявате за котлен камък.

Обикновените препарати съдържат омекотител, но препоръчваме от време на време да пускате цикъл с празен барабан и препарат за премахване на котлен камък.



Винаги спазвайте инструкциите, които ще откриете на опаковката на продукта.

12.3 Профилактично пускане на програма за пране

Дългата и прекомерна употреба на програми с ниска температура може да причини натрупвания на препарат, мъхчета, да развие бактерии в барабана и ваничката. Това може да отделя лоши миризми и плесен.

За да елиминирате тези натрупвания и хигиенизирате вътрешната част на уреда, редовно пускате поддържащо пране (поне веднъж месечно):

1. Извадете всичкото пране от барабана.
2. Пуснете програмата за памук с най-високата температура и с малко количество прах за пране.

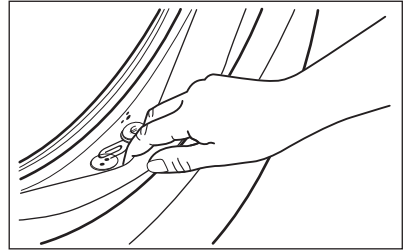
12.4 Уплътнение на вратичката

Редовно оглеждайте уплътнението и премахвайте всякакви предмети от вътрешната му част.

12.5 Почистване на барабана

Редовно проверявайте барабана, за да предотвратите образуването на ръжда.

За пълно почистване:

1. Почиствайте барабана със специални продукти за неръждаема стомана.



Винаги спазвайте инструкциите, които ще откриете на опаковката на продукта.

2. Пуснете кратка програма за пране на висока температура с празен барабан и малко количество прах за пране, за да изплакнете остатъците.

12.6 Почистване на дозатора за миялен препарат

За да предотвратите възможни натрупвания от засъхнали препарати или сплъстен омекотител и/или мухъл в отделението на препаратата, от време на време извършвайте следната почистваща процедура:

1. Отворете чекмеджето. Натиснете надолу клапана, както е показано на картинката и го издърпайте.

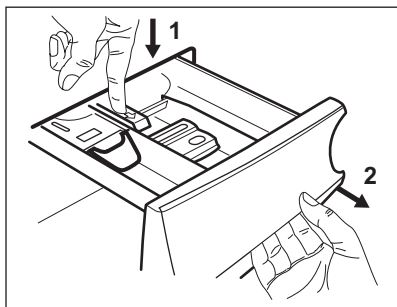

2. Премахнете горната част от отделението на препаратите, за да подпомогнете почистването и го измийте на течаща топла вода, за да премахнете всякакви следи от натрупан препарат. След почистване, подменете горната част в позицията и.

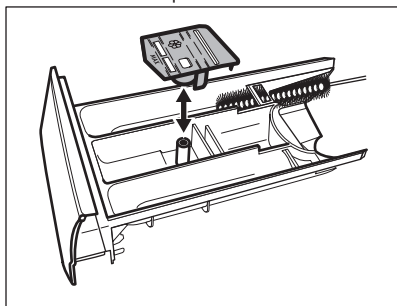

3. Уверете се, че всички остатъци от препарат са премахнати от горната и долната част на прореза. Използвайте малка четка, за да почистите прореза.

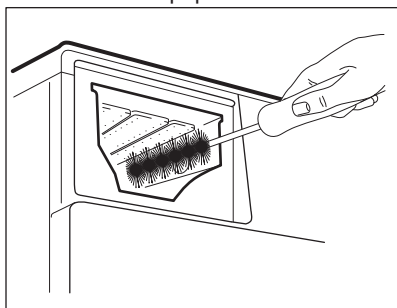

4. Вкарайте отделението за препарат във водещите релси и го затворете. Пуснете програма за изплакване без никакви дрехи в барабана.

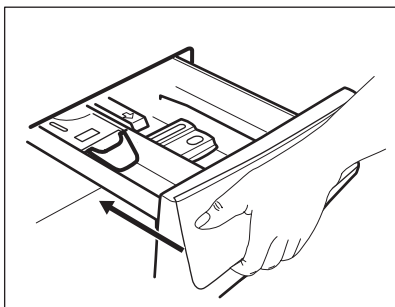

12.7 Почистване на помпата за източване



ВНИМАНИЕ!

Изключете щепсела от контакта.



Редовно преглеждайте филтъра на помпата за източване и се уверете, че е чист.

Почиствайте помпата за източване, ако:

- Уредът не източва водата.
- Барабанът не се върти.
- Уредът издава необичайни шумове поради блокирала помпа за източване.
- На дисплея се показва код на аларма **E20**.



ВНИМАНИЕ!

- Не отстранявайте филтъра, докато уредът работи.
- Не почиствайте помпата, ако водата в уреда е гореща. Изчакайте докато водата изстине.

Продължете както следва, за да почистите помпата:

1. Отворете капака на помпата.

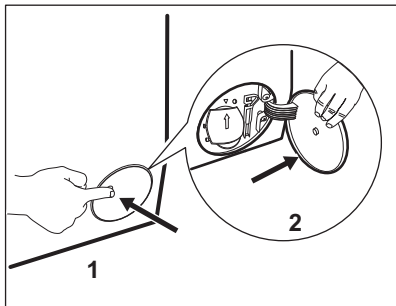

2. Поставете подходяща купа под отвора на помпата за източване, за да събере водата, която ще изтече.
3. Отворете канала надолу. При отстраняване на филтъра винаги трябва да имате кърпа подръка за подсушаване на изтеклата вода.

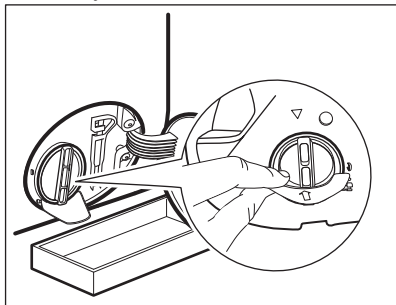

4. Завъртете филтъра на 180 градуса обратно на часовниковата стрелка, за да го отворите, без да го изваждате. Оставете водата да се изтече.

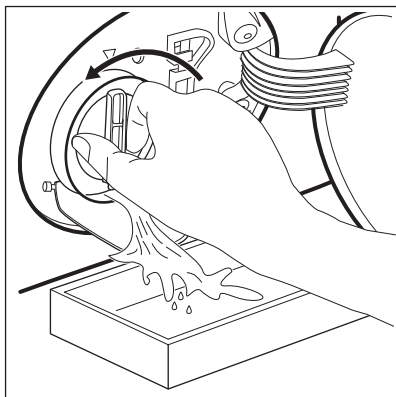

5. Когато купата се напълни с вода, отново завийте филтъра и изпразнете контейнера.
6. Повторете стъпки 4 и 5, докато водата спред да се изтича.
7. Завъртете филтъра обратно на часовниковата стрелка, за да го извадите.

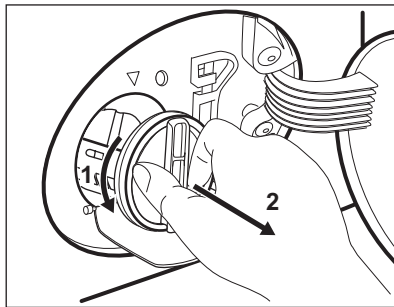

8. Ако е необходимо, премахнете мъха и предмети от прореза на филтъра.
9. Уверете се, че роторът на помпата се върти. В противен случай се свържете с оторизирания сервизен център.

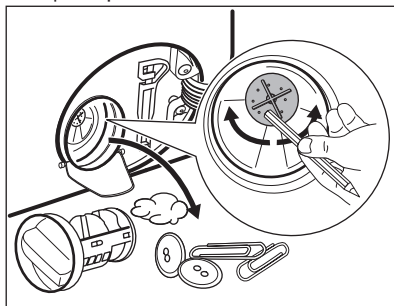

10. Почистете филтъра под течаща вода.

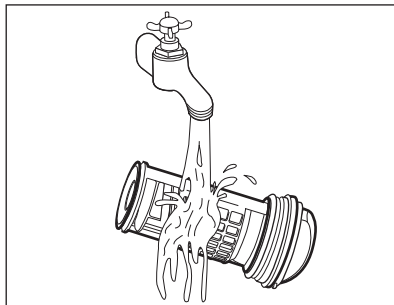

11. Сложете го обратно в специалния водач, като завъртите по

часовниковата стрелка. Уверете се, че сте затегнали филтъра, за да предотвратите течове.

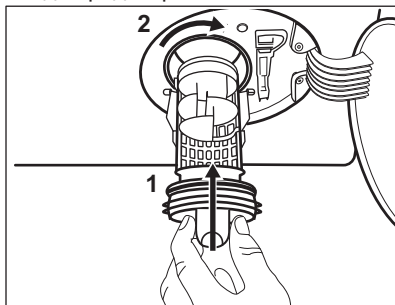

12. Затворете капака на помпата.

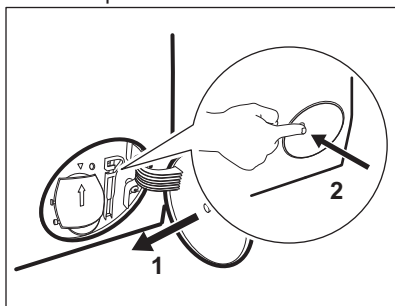

Когато източите водата чрез процедурата за аварийно източване, трябва пак да активирате системата за източване:

- Поставете 2 литра вода в отделението за пране на дозатора.
- Стартирайте програмата, за да източите водата.

12.8 Почистване на маркуча за подаване на вода и филтъра на вентила

Препоръчва се да се чистят от време на време и филтрите на маркуча за водоснабдяване и клапана, за да премахнете остатъци събирани с времето:

1. Премахнете маркуча за водоснабдяване от кранчето и почистете филтъра.

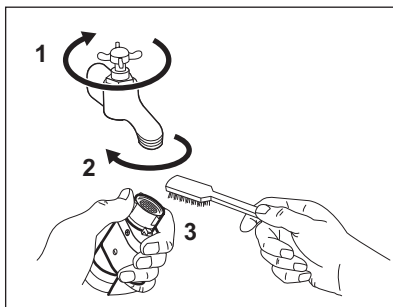

2. Премахнете маркуча за водоснабдяване от уреда, като отпуснете гайката.

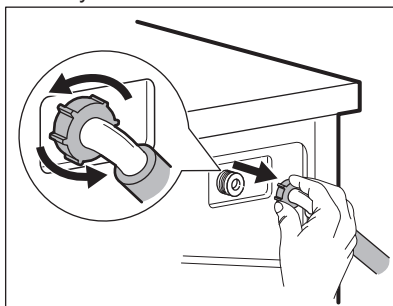

3. Почистете филтъра на клапана от задната страна на уреда с четка.

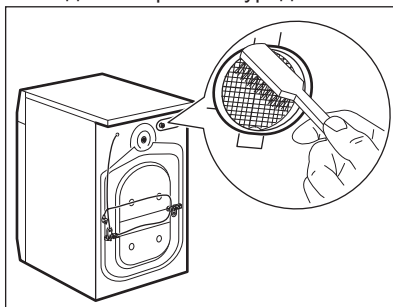

4. Когато свържете отново маркуча към гърба на уреда, завъртете го наляво или надясно (не вертикално) в зависимост от позицията на кранчето за вода.

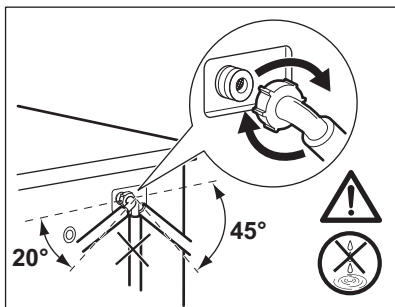

12.9 Аварийно източване

Ако уреда не може да източи водата, извършете същата процедура, описана в параграф 'Почистете помпата за източване'. При необходимост почистете помпата.

Когато източите водата чрез процедурата за аварийно източване, трябва пак да активирате системата за източване:

1. Поставете 2 литра вода в отделението за пране на дозатора.
2. Стартирайте програмата, за да източите водата.

12.10 Предпазни мерки срещу замръзване

Ако уредът е инсталиран на място, където температурата може да

достигне стойност от около 0° C или по-ниско, отстранете останалата вода от маркуча за подаване на вода и помпата за източване.

1. Изключете щепсела от контакта.
2. Затворете крана за водата.
3. Поставете двата края на маркуча за подаване на вода в контейнер и оставете водата да изтече от маркуча.
4. Изпразнете помпата за източване. Вижте процедурата за аварийно източване.
5. Когато помпата за източване е празна, поставете маркуча за подаване на вода отново.



ВНИМАНИЕ!

Уверете се, че температурата е по-висока от 0 °C преди да използвате отново уреда. Производителят не е отговорен за щети, причинени от ниска температура.

13. ОТСТРАНЯВАНЕ НА НЕИЗПРАВНОСТИ



ВНИМАНИЕ!

Вж. глава "Безопасност".

13.1 Въведение

Уредът не се включва или спира по време на работа.

Първо се опитайте да намерите решение на проблема (вижте таблицата). Ако проблемът продължи, се обърнете към оторизирания сервизен център.

В случай на проблеми прозвучава звуков сигнал, дисплея показва алармен код и бутона Start/Pause

(Старт / Пауза) **може да премигва продължително:**

- **E10** - Уредът не се пълни с вода правилно.
- **E20** - Уредът не източва водата.
- **E40** - Вратата на уреда е отворена или не е затворена правилно. Моля, проверете вратата!



Ако уредът е претоварен, премахнете някои неща от барабана и/или продължително притискайте вратичката докато натиснете бутона Start/Pause (Старт / Пауза) и

индикаторът  спре да мига (вижте картинката по-долу).

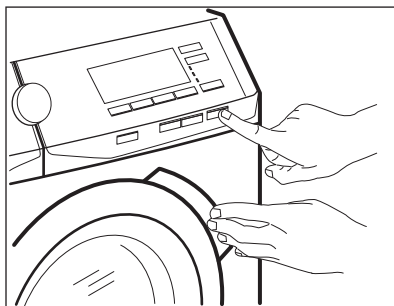

- **EHO** - Електрозахранването не е стабилно. Изчакайте, докато електрозахранването се стабилизира.
- **E91** - Липсва комуникация между електронните компоненти и уреда. Изключете и включете отново.
- **EFO** - Устройството против наводнение работи. Изключете уреда и затворете крана за вода. Свържете се с оторизиран сервизен център.



ВНИМАНИЕ!

Деактивирайте уреда преди извършването на каквато и да било проверка.

13.2 Възможни повреди

Проблем	Възможно решение
Програмата не започва.	<ul style="list-style-type: none"> • Уверете се, че щепселът за електрозахранването е свързан към контакта. • Уверете се, че вратата на уреда е затворена. • Уверете се, че няма повреден предпазител в кутията за предпазителя. • Уверете се, че бутонът Start/Pause (Старт / Пауза) е бил натиснат. • Ако е зададено забавено стартиране, анулирайте настройката или изчакайте края на брояча. • Деактивирайте функцията Child Lock (защитно заключване за деца), ако е включено.
Уредът не се пълни правилно с вода.	<ul style="list-style-type: none"> • Уверете се, че кранът на водата е отворен. • Уверете се, че налягането на водата не е твърде ниско. За тази информация се обърнете към местното водоснабдително дружество. • Уверете се, че кранът за вода не е запушен. • Уверете се, че входящият маркуч няма прегъвки, повреди или извивки. • Уверете се, че връзките на входящите маркучи за водата са правилни. • Уверете се, че филтърът на входящия маркуч и филтърът на вентилите не са запушени. Вижте "Грижи и почистване".

Проблем	Възможно решение
Уредът се напълва с вода и се отцежда веднага	<ul style="list-style-type: none"> • Уверете се, че дренажният маркуч е в правилно положение. Маркучът може да е позициониран твърде ниско. Вижте “Инструкция за монтаж”.
Уредът не източва водата.	<ul style="list-style-type: none"> • Уверете се, че канелката на мивката не е задръстена. • Уверете се, че входящият маркуч няма прегъвки или извивки. • Уверете се, че дренажният филтър не е задръстен. Почистете филтъра, ако е необходимо. Вижте “Грижи и почистване”. • Уверете се, че връзката на дренажния маркуч е правилна. • Настройте програмата за отцеждане, ако сте задали програма без фаза за отцеждане. • Настройте програмата за отцеждане, ако сте задали опция, която завършва с вода в коритото.
Фазата за центрофугиране не функционира или цикълът на пране продължава по-дълго от обикновено.	<ul style="list-style-type: none"> • Настройте програмата за центрофугиране. • Уверете се, че дренажният филтър не е задръстен. Почистете филтъра, ако е необходимо. Вижте “Грижи и почистване”. • Нагласете ръчно зареденото пране в коритото и стартирайте отново фазата на центрофугиране. Този проблем може да е причинен от проблеми в баланса.
Има вода на пода.	<ul style="list-style-type: none"> • Уверете се, че съединителите на маркучите за вода са стегнати и не изтича вода. • Уверете се, че няма повреди по входящия маркуч за водата и дренажния маркуч. • Уверете се, че използвате правилния перилен препарат и правилното количество от него.
Не можете да отворите вратата на уреда.	<ul style="list-style-type: none"> • Уверете се, че е избрана програма за пране, която завършва с вода в коритото. • Уверете се, че програмата за пране е завършила. • Настройте програмата за отцеждане или центрофугиране, ако в барабана има вода. • Уверете се, че уредът получава електрозахранване. • Този проблем може да е причинен от повреда на уреда. Свържете се с упълномощен сервизен център. Ако е необходимо да отворите вратата, моля, прочетете внимателно “Аварийно отваряне на вратата”.
Уредът издава необичаен звук и вибрира.	<ul style="list-style-type: none"> • Уверете се, че нивелирането на уреда е правилно. Вижте “Инструкция за монтаж”. • Уверете се, че опаковката и/или преходните болтове са отстранени. Вижте “Инструкция за монтаж”. • Добавете повече пране в барабана. Товарът може да е твърде малък.

Проблем	Възможно решение
Времетраенето на програмата се увеличава или намалява по време на изпълнението на програмата.	<ul style="list-style-type: none"> Функцията ProSense може да наглася времетраенето на програмата според типа и количеството пране. Вижте "Система за определяне размера на зареждане ProSense" в глава "Ежедневна употреба".
Резултатите от изпирането не са задоволителни.	<ul style="list-style-type: none"> Увеличете количеството на перилния препарат или използвайте друг. Използвайте специални продукти за отстраняване на упоритите петна преди да изперете прането. Уверете се, че сте задали правилната температура. Намалете количеството на прането.
Твърде много пяна в барабана по време на цикъла на изпиране.	<ul style="list-style-type: none"> Намалете количеството на перилния препарат.
След цикъла на изпиране, в чекмеджето с диспенсъра има остатъци от перилния препарат.	<ul style="list-style-type: none"> Уверете се, че преградата е в правилна позиция (НАГОРЕ за прах за пране - НАДОЛУ за течен препарат). Уверете се, че сте използвали диспенсъра за перилния препарат според индикациите, дадени в този наръчник на потребителя.

След проверката, включете уреда. Програмата продължава от точката на прекъсване. Ако проблемът настъпи отново, свържете се с упълномощен сервизен център. Ако дисплеят покаже други алармени кодове. Изключете и включете уреда. Ако проблемът продължава, свържете се с упълномощен сервизен център.

13.3 Извънредно отваряне на врата

В случай на проблеми със захранването или с функционирането на уреда, вратичките остават заключени. Програмата за измиване продължава, когато захранването се възстанови. Ако в случай на проблем вратичките останат заключени, има възможност да ги отворите като използвате функцията "Аварийно отключване".

Преди да отворите вратичката:



ПРЕДУПРЕЖДЕНИЕ!
Опасност от изгаряния!
Уверете се, че температурата на водата не е прекалено висока и прането не е горещо. Ако се налага, изчакайте докато се охладят.



ПРЕДУПРЕЖДЕНИЕ!
Опасност от наранявания! Уверете се, че барабанът не се върти. Ако се налага, изчакайте докато барабанът спре да се върти.



Уверете се, че нивото на водата в барабана не е прекалено високо. Ако е наложително, продължете с аварийно източване (Вж. "Аварийно източване" в глава "Грижи и почистване").

За да отворите вратичката, направете следното:

1. Натиснете бутона Вкл./Изкл. , за да изключите уреда.

2. Изключете щепсела от контакта на захранващата мрежа.
3. Отворете клапата на филтъра.
4. Дръпнете спусъка за аварийно отключване надолу един път. Дръпнете го надолу още веднъж, дръжте го обтегнат и междуременно отворете вратата на уреда.
5. Извадете прането и след това затворете вратичката на уреда.
6. Затворете капака на филтъра.

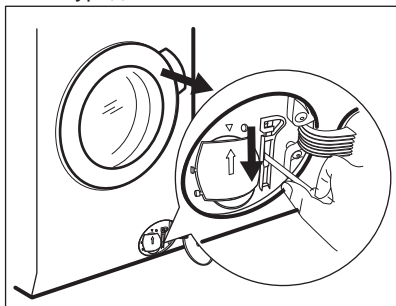

14. ДАННИ ЗА ПОТРЕБЛЕНИЕТО



Посочените стойности са получени в лабораторни условия със съответните стандарти. Те могат да варират поради различни причини: количеството и вида на прането и околната температура. Налягането на водата, захранващото напрежение и температурата на подаваната вода могат също да повлияят на продължителността на програмата за изпиране.







Техническите спецификации могат да бъдат променяни без предизвестие с цел подобряване на качеството на продукта.



По време на програмата за пране, технологията Prosense може променя продължителността на програмата и консумация на вода и енергия. За повече детайли вижте параграф 'Измерване на пране Prosense' в глава 'Ежедневна употреба'.

Programmes (Програми)	Количество пране (кг)	Енергийна консумация (kWh)	Потребление на вода (литри)	Приблизителна продължителност на програмата (минути)	Остатъчна влага (%) ¹⁾
Cottons (Памук)60°C	10	1.70	85	205	52

Programmes (Програми)	Количество пране (кг)	Енергийна консумация (kWh)	Потребление на вода (литри)	Приблизителна продължителност на програмата (минути)	Остатъчна влага (%) ¹⁾
Cottons (Памук) 40 °C	10	1.30	85	205	52
Синтетика 40 °C	4	0.78	55	130	35
Деликатни 40 °C	4	0.60	63	91	35
Вълна / Коприна 30°C	1.5	0.35	57	60	30
Стандартни програми за памук 					
Стандартна 60°C памук 	10	0.90	57	280	52
Стандартна 60°C памук 	5	0.62	49	190	52
Стандартна 40°C памук 	5	0.60	48	190	52

¹⁾ В края на фаза центрофуга.

Режим Изкл. (W)	0.30
Оставено във включен режим (W)	0.30
Информацията, посочена в таблицата по-горе, е в съответствие с Регламента на Европейската комисия 1015/2010 за прилагане на директива 2009/125/ЕО.	

15. ТЕХНИЧЕСКИ ДАННИ

Измерение	Ширина/ Височина/ Дълбочина/ Обща дълбочина	600 мм/ 850 мм/ 630 мм/ 660 мм
Електрическо свързване	Волтаж Приблизителна мощност Бушон Честота	230 V 2200 W 10 A 50 Hz

Ниво на защита срещу навлизане на твърди частици и влага, осигурено от защитното покритие, освен в случаите, когато оборудването с ниско напрежение не разполага със защита срещу влага		IPX4
Налягане на водоподаване	Минимум Максимална	0,5 бара (0,05 МПа) 8 бара (0,8 МПа)
Водоснабдяване ¹⁾		Студена вода
Максимално зареждане	Памук	10 кг
Клас на енергийна ефективност		A+++
Скорост на центрофуга	Максимална скорост на центрофугиране	1351 об./мин
Само за унгарския пазар Име на дистрибутора		Electrolux Lehel Kft 1142 Budapest Erzsébet kir.né útja 87

¹⁾ Свържете маркуча за водоснабдяване към кран с резба 3/4" цола.

16. ПРИНАДЛЕЖНОСТИ

16.1 Предлага се на www.aeg.com/shop или от оторизиран търговец

- i** Само подходящите аксесоари одобрени от AEG осигуряват стандартите за безопасност на уреда. Ако неодобрени част се използват, всякакви претенции ще са невалидни.

16.2 Фиксиране на комплекта с табелите

Ако монтирате уреда върху цокъл, застопорете уреда във фиксиращите плочи.

Внимателно прочетете приложените към аксесоара инструкции.

16.3 Набор за надстройване

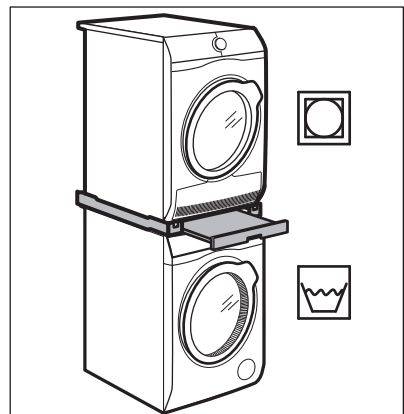

Сушилнята може да бъде скачана върху пералнята **само чрез правилния комплект за скачане произведен и одобрен от AEG.**

- i** Уверете се, че е съвместимия комплект за скачане, като проверите дълбочината на уреда.

Комплекта за скачане може да се използва само с уреди упоменати в листовката придоставена с него.

Внимателно прочетете приложените към аксесоара и към уреда инструкции.



ВНИМАНИЕ!

Не поставяйте сушилнята под пералнята.

За повдигане уреда и улесняване на поставянето и разтоварването на пране.

Чекмеджето може да се използва за съхранение на предмети, например: кърпи, почистващи продукти и др.

Внимателно прочетете приложените към аксесоара инструкции.

16.4 Поставка с чекмедже

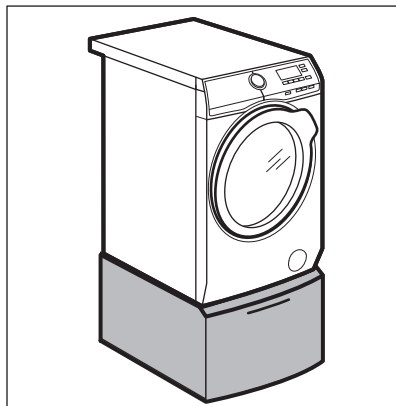

17. ИНФОРМАЦИЯ ЗА ПРОДУКТА ВЪВ ВРЪЗКА С РЕГЛАМЕНТ НА ЕС 1369/2017

Информация за продукта	
Търговска марка	ELECTROLUX
Модел	EWS1277FDW, PNC914532703
Номинален капацитет в kg	10
Клас на енергийна ефективност	A+++
Консумация на енергия X kWh за година, въз основа на 220 стандартни цикъла на пране за програми за памук при 60 °C и 40 °C при пълен и при частичен товар и консумация при режими с ниска мощност. Действителната консумация на енергия ще зависи от това как се използва машината.	151
Консумацията на енергия на стандартна програма за памук 60°C при пълен товар в kWh	0.90

Консумация на енергия на стандартна програма за памук 60°C при частичен товар в kWh	0.62
Консумация на енергия на стандартна програма за памук при 40°C и частичен товар в kWh	0.60
Консумация на мощност в режим „изключена“ във W	0.30
Консумация на мощност при режим „оставена включена“ във W	0.30
Консумация на вода X литра за година, въз основа на 220 стандартни цикъла на пране за програми за памук при 60 °C и 40 °C при пълн и при частичен товар. Действителната консумация на вода ще зависи от това как се използва машината.	9790
Клас на ефективност на сушене с центрофугиране по скала от G (най-малко ефикасно) до A (най-ефикасно)	B
Максимална скорост на центрофугиране в грт	1351
Съдържание на оставащата влага в %	52
Стандартната програма за пране на памук при 60 °C и стандартната програма за пране на памук при 40 °C са стандартни програми за пране, за които се отнася информацията на етикета и във фиша. Тези програми са подходящи за почистване на нормално замърсено памучно пране и са най-ефективни по отношение на комбинацията от консумация на вода и енергия.	-
Времетраене на стандартната програма за памук при 60°C и пълн товар в минути	280
Времетраене на стандартната програма за памук при 60°C при частичен товар в минути	190
Времетраене на стандартната програма за памук при 40°C при частичен товар в минути	190
Времетраене на режим на оставяне включена в минути	5
Предавани по въздуха емисии на шум в dB(A) при пране	50
Предавани по въздуха емисии на шум в dB(A) при центрофугиране.	74
Вграден уред Д/Н	Не

Информацията, посочена в таблицата по-горе, е в съответствие с Регламента на Европейската комисия 1015/2010 директива за прилагане 2009/125/ЕС.

18. ОПАЗВАНЕ НА ОКОЛНАТА СРЕДА

Рециклирайте материалите със символа . Поставете опаковките в съответните контейнери за рециклирането им. Помогнете за опазването на околната среда и човешкото здраве, както и за рециклирането на отпадъци от

електрически и електронни уреди. Не изхвърляйте уредите, означени със символа , заедно с битовата смет. Върнете уреда в местния пункт за рециклиране или се обърнете към вашата общинска служба.

www.aeg.com/shop



132964104-A-372018



AEG