

MAŠINE I ALATI ZA OBRADU CEVI

# AKCIJA

**REMS**

for Professionals

A/2022 važi do 31.07.2022

od  
**1,909**



**Interaktivni  
prospekt.**

Za detaljne podatke  
o proizvodu skenirajte  
sliku proizvoda REMS  
aplikacijom.



## PONUDA

**REMS CamSys 2, REMS Cobra 22**  
Za profesionalno čišćenje cevi.  
Pogledajte str. 5 od 7

## NOVITET

**REMS Orkan**  
Električni građevinski ventilator.  
Za profesionalnu primenu.  
Pogledajte str. 24

## NOVITET

**REMS Lumen**  
Građevinski LED reflektor visoke  
sjajnosti. Za baterijski ili mrežni pogon.  
Pogledajte str. 35

**REMS Multi-Push – samo jedan uređaj  
s više od 10 automatskih programa  
za ispiranje i ispitivanje pod pritiskom.  
Patent EP 2 816 231!**

Neprestano nadgledanje procesa.

Protokoliranje.

USB priključak.

Patent EP 2 816 231  
Patent EP 2 954 960

**EN 806-4**  
ZVSHK<sup>1)</sup>  
DVGW<sup>2)</sup>

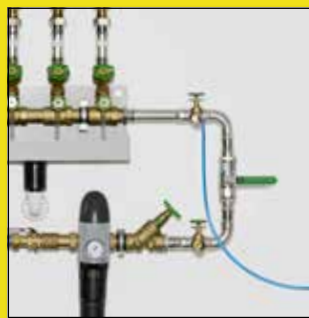

Ispitivanje pod pritiskom uz kompresovan vazduh (SL/SLW)



Ispitivanje pod pritiskom uz pomoć vode (SLW)

**REMS Multi-Push SL Komplet**

Elektronska jedinica za ispiranje i ispitivanje pod pritiskom pomoću kompresora bez ulja. Za ispiranje vodom ili mešavinom vode i vazduha, dezinfekciju, čišćenje, konzervaciju cevovodnih sistema, npr. odmuljavanje, čišćenje i konzervisanje radijatorskih sistema i sistema površinskog grejanja, ispiranje i dezinfekciju instalacija vode za piće, za ispitivanje cevovodnih sistema pod pritiskom i ispitivanje posuda komprimovanim vazduhom, kao pneumatska pumpa za regulisano punjenje svih vrsta posuda komprimovanim vazduhom,  $p \leq 0,8 \text{ MPa}/8 \text{ bar}/116 \text{ psi}$ , i za rad pneumatskog alata  $\leq 230 \text{ NI/min}$ . Jedinica za unos i upravljanje. Klipni kompresor sa pogonskom ručicom, kondenzatorski motor od 230V, 50 Hz, 1500W. Prekidač za zaštitu korisnika (PRCD). Pokretno postolje od čeličnih cevi. Zatvarači za ulaze i izlaze za vodu uređaja REMS Multi-Push. 2 kom. usisnih/potisnih creva  $\varnothing 1"$ , sa umetkom od tkanine, dužine 1,5 m, sa navojnim spojevima creva 1", sa zatvaračima. 1 kom. pneumatskog creva  $\varnothing 8 \text{ mm}$ , dužine 1,5 m, sa brzom spojnicom DN 5 i navojnim spojem creva  $G \frac{1}{2}"$ , za ispitivanje pod pritiskom uz pomoć komprimovanog vazduha. Spojno crevo kompresora/priključaka za vodu, dužine 0,6 m, sa brzom spojnicom DN 7,2 i navojnim spojem creva 1", dvostruka nazuvica 1", za izduvavanje zaostale vode iz uređaja REMS Multi-Push i usisnih/potisnih creva po završetku radova. Bez jedinice za dezinfekciju, bez jedinice za čišćenje i konzervaciju. U kartonskoj kutiji. Art. br. 115610 R220 Din. 337 700,-

Din. **295 692,-**



Nemački kvalitetni proizvod

**REMS Multi-Push SLW Komplet**

Kao REMS Multi-Push SL komplet, br. art. 115610, dodatno sa hidro-pneumatskom pumpom za vodu za hidrostatsko ispitivanje instalacija vode za piće pod pritiskom uz pomoć vode u skladu sa standardom EN 806-4:2010, postupkom ispitivanja A, B ili C, odnosno postupkom ispitivanja B, modifikovano kao i za ispitivanje drugih cevovodnih sistema i rezervoara pod pritiskom uz pomoć vode. 1 visokopritisno crevo  $\varnothing \frac{1}{2}"$ , dužine 1,5 m, sa navojnim spojevima od  $\frac{1}{2}"$ , sa zatvaračima. U kartonskoj kutiji. Art. br. 115611 R220 Din. 420 700,-

Din. **379 824,-**



<sup>1)</sup> Ispitivanje nepropusnosti instalacija vode za piće komprimovanim vazduhom u skladu sa podsetnikom „Ispitivanje nepropusnosti instalacija vode za piće“ (januar 2011.) nemačkog udruženja ZVSHK. Dezinfekcija instalacija vode za piće u skladu sa standardom EN 806-4:2010 i prema podsetniku „Ispiranje, dezinfekcija i puštanje u rad instalacija vode za piće“ (avgust 2014.) nemačkog udruženja ZVSHK.  
<sup>2)</sup> Ispitivanje nepropusnosti gasnih instalacija komprimovanim vazduhom prema tehničkom pravilu "DVGW-TRGI 2018, Tehnička pravila za gasne instalacije – DVGW Radni list G 600" Nemačkog saveza za vodu i gas DVGW



**REMS Calc-Push –  
efikasna električna dekalifikacija.**

Visok učinak pumpanja. 3-smerna ručica za promenu smera protoka, sa nultim položajem.

Korisna zapremina rezervoara: 21 l  
Učinak pumpanja:  $\leq 30 \text{ l/min}$   
Pritisak pumpanja:  $\leq 0,1 \text{ MPa}/1,0 \text{ bar}/15 \text{ psi}$   
Visina pumpanja:  $\leq 10 \text{ m}$   
Temperatura rastvora za dekalifikaciju:  $\leq 50^\circ\text{C}$

**REMS Calc-Push**

Električna pumpa za efikasnu dekalifikaciju cevovoda i rezervoara, npr. protočnih i akumulacionih bojlera, rezervoara tople i hladne vode, izmenjivača toplote, grejnih i rashladnih instalacija. Učinak pumpanja  $\leq 30 \text{ l/min}$ , korisna zapremina rezervoara 21 l. pumpna jedinica sa kondenzatorskim motorom od 230V, 50 Hz, 165 W, pritisak pumpanja  $\leq 0,1 \text{ MPa}/1,0 \text{ bar}/15 \text{ psi}$ . Visina pumpanja  $\leq 10 \text{ m}$ . 2 fleksibilna tekstilna PVC creva od  $\frac{1}{2}"$ , dužine 2,3 m, sa navojnim spojem creva sa unutrašnjim navojem  $R_p \frac{1}{2}"$  i zatvaračima. 2 dvostruke nazuvice  $\frac{3}{8}" - \frac{1}{2}"$ , 2 dvostruke nazuvice  $\frac{1}{2}" - \frac{3}{4}"$ . U kartonskoj kutiji. Art. br. 115900 R220 Din. 91 020,-

Din. **69 495,-**

**REMS Multi-Push S – ispiranje vodom ili mešavinom vode i vazduha. Jednostavno prebacivanje dovoda vazduha tokom postupka ispiranja pri odmuljavanju. Neprekidni nadzor procesa. Vođenje zapisnika. USB interfejs.**



Nemački kvalitetni proizvod



Ispiranje sistema radijatora i površinskog grejanja (S/SL/SLW)

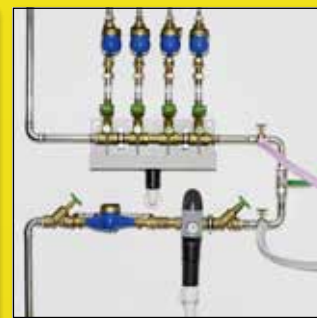

Ispiranje instalacija vode za piće (S/SL/SLW)

Patent EP 2 954 960

### REMS Multi-Push S Set

Elektronska jedinica za ispiranje sa bezuljnim kompresorom. Za ispiranje vodom ili mešavinom vode i vazduha, dezinfekciju, čišćenje, konzervaciju cevovodnih sistema, npr. odmuljavanje, čišćenje i konzervaciju sistema radijatora i površinskog grejanja, ispiranje i dezinfekciju instalacija vode za piće kao, i za rad pneumatskog alata ≤ 230 NI/min. Jedinica za unos i upravljanje. Klipni kompresor sa pogonskom ručicom, kondenzatorski motor od 230 V, 50 Hz, 1500 W. Prekidač za zaštitu korisnika (PRCD). Pokretno postolje od čeličnih cevi. Zatvarači za ulaze i izlaze za vodu uređaja REMS Multi-Push S. 2 kom. usisnih/potisnih creva Ø 1", sa umetkom od tkanine, dužine 1,5 m, sa navojnim spojevima creva 1", sa zatvaračima. Spojno crevo kompresora/priključaka za vodu, dužine 0,6 m, sa brzom spojnicom DN 7,2 i navojnim spojem creva 1", dvostruka nazuvica 1", za izduvanje zastale vode iz uređaja REMS Multi-Push S i usisnih/potisnih creva po završetku radova. Bez jedinice za dezinfekciju, bez jedinice za čišćenje i konzervaciju. U kartonskoj kutiji. Art. br. 115810 R220 Din. 257 100,-

Din. **235 299,-**

**Sa sistemom kodova u boji!**



### Početni komplet TW-H za dezinfekciju, čišćenje i konzervaciju

Aktivne supstance za dezinfekciju, čišćenje i konzervaciju su različite boje. Različite boje omogućuju da se prati da li se aktivne supstance kompletno dovode odnosno opet ispiraju.

### Početni komplet TW

Za dezinfekciju instalacija pijaće vode.  
1 REMS V-Jet TW, 2 REMS Peroxi Color  
Art. br. 115852 R Din. 49 330,-

Din. **31 857,-**

### Početni komplet H

Za čišćenje i očuvanje radijatorskih i površinskih sistema grejanja.  
1 REMS V-Jet H, 2 REMS CleanH, 2 REMS NoCor  
Art. br. 115853 R Din. 56 710,-

Din. **36 408,-**

### REMS Pull-Push – Brzo odstranite začepljenje.

Visoka prednja sila pritiska, podesive ručke. Optimalno prilagođavano za čišćenje pomoću 2 manžete: kraća manžeta namanjena je za sudopere kadu, duža za wc.



### REMS Pull-Push

Uređaja za usisavanje i čišćenje, brzo otklanjanje začepljenja. Sa kratkim i dugim manžetama. U kartonskoj kutiji. Art. br. 170300 R Din. 14 220,-

Din. **12 300,-**

### REMS E-Push 2 – električno punjenje i provera.

Visokopritisno crevo sa umetkom od tkanine sprečava pogrešne rezultate merenja.

Usisno crevo sa usisnim filterom.

Klipna pumpa visokog učinka.

Visok transportni učinak od 7 l/min.

Podesivo ograničenje pritiska.



Do 60 bara. 1300 W.  
Sa samostalnim usisavanjem.

### REMS E-Push 2

Električna pumpa za proveru pritiska sa manometrom za ispitivanje pritiska i nepropusnosti cevovodnih sistema i rezervoara, do 6 MPa/60 bar/870 psi, sa podesivim ograničenjem pritiska. Pumpni agregat sa kondenzatorskim motorom 230 V, 50 Hz, 1300 W. 1,5 m usisnog creva sa priključkom od ½". 1,5 m visokopritisnog creva sa priključkom od ½". Nepovratni ventil. U kartonskoj kutiji. Art. br. 115500 R220 Din. 98 280,-

Din. **87 945,-**

## REMS Push – pouzdano nepropusno.

Udarni klip od mesinga



Zapremina rezervoara 12 l  
do 60 bara



Rezervoar od nerđajućeg čelika

### REMS Push

Ručna pumpa za proveru pritiska sa manometrom,  $p \leq 6 \text{ MPa}/60 \text{ bar}/870 \text{ psi}$ , za proveru pritiska i nepropusnosti sistema cevodova i rezervoara, do  $6 \text{ MPa}/60 \text{ bar}/870 \text{ psi}$ . Rezervoar od čeličnog lima otporan na koroziju i presvučen prahom, kapaciteta 12 l. 1,5 m visokopritisnog creva sa priključkom od  $\frac{1}{2}$ ". U kartonskoj kutiji.

Art. br. 115000 R Din. 29 170,-

Din. **24 477,-**

### REMS Push INOX

Ručna pumpa za proveru pritiska sa manometrom,  $p \leq 6 \text{ MPa}/60 \text{ bar}/870 \text{ psi}$ , za proveru pritiska i nepropusnosti sistema cevodova i rezervoara, do  $6 \text{ MPa}/60 \text{ bar}/870 \text{ psi}$ . Rezervoar od nerđajućeg čelika kapaciteta 12 l. 1,5 m visokopritisnog creva sa priključkom od  $\frac{1}{2}$ ". U kartonskoj kutiji.

Art. br. 115001 R Din. 37 570,-

Din. **33 210,-**

## REMS Solar-Push – punjenje, ispiranje i ventilacija u jednom zahvatu. Sa samostalnim usisavanjem. Visok transportni učinak. Idealno za solarna postrojenja, geotermalne sisteme i sisteme podnog grejanja.

Lako se čisti i lako puni putem posebno velikog otvora na plastičnoj posudi.

Dve praktične ručke za jednostavno nošenje plastične posude.



Nemački kvalitetni proizvod



### REMS Solar-Push K 60

Električna jedinica za jednostavno i brzo punjenje, ispiranje i ventilaciju zatvorenih sistema. Protočna količina  $\leq 36 \text{ l/min}$ , zapremina rezervoara 30 l. Sa centrifugalnom pumpom, otporna na temperature pri trajnom opterećenju  $\leq 60^\circ\text{C}$ . Pritisak dizanja  $\leq 0,55 \text{ MPa}/5,5 \text{ bar}/80 \text{ psi}$ . Kondenzatorski motor 230 V, 50 Hz, 860 W. Dva fleksibilna, prozirna creva od tkanine obložene PVC-om  $\frac{1}{2}$ " T60, svako po 3 m dugo, otporna na temperature  $\leq 60^\circ\text{C}$ . Na stabilnom postolju od čeličnih cevi sa točkovima ispunjenim vazduhom. U kartonskoj kutiji.

Art. br. 115312 R220 Din. 102 000,-

Din. **78 597,-**

### REMS Solar-Push I 80

Električna jedinica za punjenje i ispiranje za jednostavno i brzo punjenje, ispiranje i ispuštanje vazduha zatvorenih sistema. Količina pumpanog medija  $\leq 27 \text{ l/min}$ , volumen spremnika 30 l. Sa rotorskom pumpom, otporan na temperaturu pri trajnom opterećenju  $\leq 80^\circ\text{C}$ . Radni pritisak  $\leq 0,65 \text{ MPa}/6,5 \text{ bar}/94 \text{ psi}$ . Kondenzatorski motor 230 V, 50 Hz, 1000 W. Sigurnosni ventil za otpuštanje pritiska. 2 komada fleksibilnih EPDM tankih creva  $\frac{1}{2}$ " T 100, po 3 m dužine, otporni na temperature  $\leq 100^\circ\text{C}$ . Na stabilnom postolju od čeličnih cevi sa točkovima ispunjenim vazduhom. U kartonskoj kutiji.

Art. br. 115311 R220 Din. 111 900,-

Din. **90 897,-**



### Fini filter sa finom filterskom vrećicom 70 $\mu\text{m}$

sastoji se iz navojnog poklopca sa priključkom povratnog toka za povratni vod sa priključkom  $\frac{3}{4}$ ", adaptera, 1 fine filterske vrećice 70  $\mu\text{m}$ , za ispiranje podnih i zidnih površinskih grejnih sistema i uklanjanje mulja.

Art. br. 115220

Din. **11 010,-**

### Fini filter sa finim filterskim uloškom 90 $\mu\text{m}$

može se prati, sa velikom posudom za prljavštinu, za povratni vod sa priključkom  $\frac{3}{4}$ ", za ispiranje podnih i zidnih površinskih grejnih sistema i uklanjanje mulja.

Art. br. 115323 R

Din. **23 060,-**

### Ventil za preusmjeravanje toka

u kompletu sa crevom od tkanine obložene EPDM-om  $\frac{1}{2}$ " T100, za ispiranje podnih i zidnih površinskih grejnih sistema i efikasno uklanjanje mulja udarima pritiska pri promeni smera toka

Art. br. 115326 R

Din. **30 610,-**



## REMS Cobra – slobodna cev – jednostavno i brzo.



Uređaj za brzo okretanje sa delimičnim spiralama za radne dužine do 70 m. Vrlo učinkoviti lanci za struganje i glodalica do 740 min<sup>-1</sup>.

Zatvoreno pogonsko vreteno štiti motor i pogon od nečistoće i vode.

Njemački kvalitetni proizvod



### REMS Cobra 22 Komplet 16 + 22

Električni uređaj za čišćenje cevi Ø 20–150 mm. Pogonski uređaj sa pogonom zupčastim remenom koji nije potrebno održavati, kondenzatorski motor 230 V, 50 Hz, 750 W, hod u levu i desnu stranu, crevo za vođenje. Prekidač za zaštitu korisnika (PRCD). 5 delimičnih spirala 16 x 2,3 m u korpi za spirale, ravna burgija 16, vretenasta burgija 16, nazubljena listnata burgija 16/25, klin za odvajanje spirala 16, 5 delimičnih spirala 22 x 4,5 m u korpi za spirale, ravna burgija 22, povratna burgija 22, levkasta burgija 22, nazubljena krstasta listnata burgija 22/35, klin za odvajanje spirala 22/32, 2 para rukavica za vođenje, kutije od čeličnog lima za svaki komplet alata. U kartonskoj kutiji. Art. br. 172012 R220 Din. 243 600,-

Din. **182 655,-**

### REMS Cobra 32 komplet 22 + 32

Električni uređaj za čišćenje cevi Ø 20–250 mm. Pogonski uređaj sa pogonom zupčastim remenom koji nije potrebno održavati, kondenzatorski motor 230 V, 50 Hz, 1050 W, hod udesno i ulevo, crevo za vođenje. Zaštitni uređaj diferencijalne struje (PRCD). 5 delimičnih spirala 22 x 4,5 m u korpi za spirale, ravna burgija 22, povratna burgija 22, levkasta burgija 22, nazubljena krstasta listnata burgija 22/35, klin za odvajanje spirala 22/32, 4 delimične spirale 32 x 4,5 m u korpi za spirale, ravna burgija 32, povratna burgija 32, levkasta burgija 32, nazubljena krstasta listnata burgija 32/45, klin za odvajanje spirala 22/32, 2 para rukavica za vođenje, kutija od čeličnog lima ili kovčeg za svaki komplet alata. U kartonskoj kutiji. Art. br. 174011R220 Din. 455 000,-

Din. **375 888,-**

### Spirala za čišćenje cevi

16 x 2,3 m Art. br. 171200 Din. 7 200,-

Din. **6 138,-**

22 x 4,5 m Art. br. 172200 Din. 11 390,-

Din. **9 582,-**

## REMS Mini-Cobra S – Brzo prebacivanje sa spiralnog posmaka i povratnog hoda putem brzog preklapanja čak i pod punim opterećenjem bez promene smera obrtanja motora.



0–950 min<sup>-1</sup>  
600 W, samo 5,2 kg

Njemački kvalitetni proizvod

### REMS Mini-Cobra S komplet

Električni uređaj za čišćenje cevi sa automatskim brzim preklapanjem, za cevi Ø 20–50 (75) mm. Za spirale za čišćenje cevi Ø 8 i 10 mm. Pogonski uređaj sa reduktorom koji nije potrebno održavati, univerzalni motor 230 V, 50–60 Hz, 630 W, hod u levu i desnu stranu izuzetno snažnog momenta pri niskom broju obrtaja, sigurnosni impulsni prekidač. Kontinualna elektronska regulacija broja obrtaja (prekidač za regulaciju povećanja broja obrtaja) od 0 do 950 min<sup>-1</sup>. Bubaš za spiralu od plastike ojačane staklenim vlaknima, otporan na udarce. Spirala sa jezgrom Ø 8 mm, dužine 7,5 m. U stabilnoj kutiji od čeličnog lima. Art. br. 170023 R220 Din. 65 070,-

Din. **57 441,-**



Nemački kvalitetni proizvod



**REMS Mini-Cobra – Proveren i praktičan uređaj za brzu primenu kod začepljenja cevi npr. u kuhinji, kupatilu ili sanitarnom čvoru.**

#### REMS Mini-Cobra

Uređaj za čišćenje cevi Ø 20–50 (75) mm, sa ručicom za okretanje i 6-ugaonim zahvatnikom za standardne pogonske uređaje (električne bušilice koje se polako kreću uz kontinualni pogon ili odvijače). Za spirale za čišćenje cevi Ø 6, 8 i 10 mm. Bubljanje za spirale od plastike ojačane staklenim vlaknima, otporne na udarce. Brzohodni prihvatnik. Spirala Ø 8 mm, dužine 7,5 m. U kartonskoj kutiji.  
Art. br. 170010 R Din. 19 560,-

Din. **17 712,-**



**REMS CamScope – brilijantne slike i video snimci šupljina, okana i cevi. Dokumentovanje na MicroSD karticu.**

Odvojiva upravljačka jedinica za prenos signala putem radio talasa!

U kompletu MicroSD kartica od 2 GB.



Datum i vreme snimanja mogu se po izboru memorisati u slici ili video zapisu. Trenutna reprodukcija memorisanih snimaka ili prenos putem MicroSD kartice na druge uređaje. USB priključak za direktan spoj na PC ili laptop.



#### REMS CamScope

Mobilan i praktičan endoskop sa kamerom i radiotehnikom za ekonomično vizuelno ispitivanje i analizu oštećenja teško dostupnih mesta poput šupljina, okana, cevi i drugog, s mogućnošću memorisanja slika i videozapisa na MicroSD memorijskoj kartici. Ručna jedinica sa 4 AA baterije od 1,5 V, LR6. Odvojiva upravljačka jedinica sa radiotehnikom, TFT LCD ekranom u boji veličine 3,5 inča, 3-strukim digitalnim zumom, prorezom za MicroSD karticu, USB priključkom, priključnicom za video izlaz PAL/NTSC i ugrađenom punjivom litijum-jonskom baterijom od 3,7 V i 1,2 Ah. MicroSD kartica od 2 GB. Ispravljač / punjač baterija 100–240 V, 50–60 Hz, 9 W, za upravljačku jedinicu. USB kabl, video kabl. U stabilnom kovčegu. Po želji s kablovskim kompletom sa kamerom 5,2-1, 9-2 180°/90° ili kablovskim kompletom sa kamerom 16-1.

#### REMS CamScope komplet 5,2-1

Kablovski komplet sa kamerom Color 5,2-1 koji se sastoji iz sledećih delova: kamera u boji Ø 5,2 mm, rezolucije 640x480 piksela, sa prigušivim LED indikatorima sa belim svetlom i funkcijom Fixed-Focus kao i gipki provlačni kabl dužine 1 m. Idealno za inspekciju uskih kolena cevi i sličnih uzanih mesta.  
Art. br. 175115 R220 Din. 56 600,-

Din. **53 259,-**

#### REMS CamScope komplet 9-2 180° / 90°

Kablovski komplet sa kamerom Color 9-2 180°/90° koji se sastoji iz sledećih delova: ravna kamera u boji 180°, kamera u boji pod uglom od 90°, Ø 9 mm, rezolucije 640 x 480 piksela, sa prigušivim LED indikatorima sa belim svetlom i funkcijom Fixed-Focus kao i gipki provlačni kabl dužine 2 m.

Art. br. 175113 R220 Din. 63 120,-

Din. **57 441,-**

#### REMS CamScope komplet 16-1

Kablovski komplet sa kamerom Color 16-1 koji se sastoji iz sledećih delova: kamera u boji Ø 16 mm, rezolucije 704 x 576 piksela, sa prigušivim LED indikatorima sa belim svetlom i funkcijom Fixed-Focus kao i gipki provlačni kabl dužine 1 m. Nasadno ogledalo, nasadna kuka, nasadni magnet.

Art. br. 175110 R220 Din. 54 760,-

Din. **49 200,-**

#### Produžni provlačni kabl 900 mm

s mogućnošću spajanja za postizanje radne dužine do 4,5 m

Art. br. 175105 R

Din. **5 420,-**

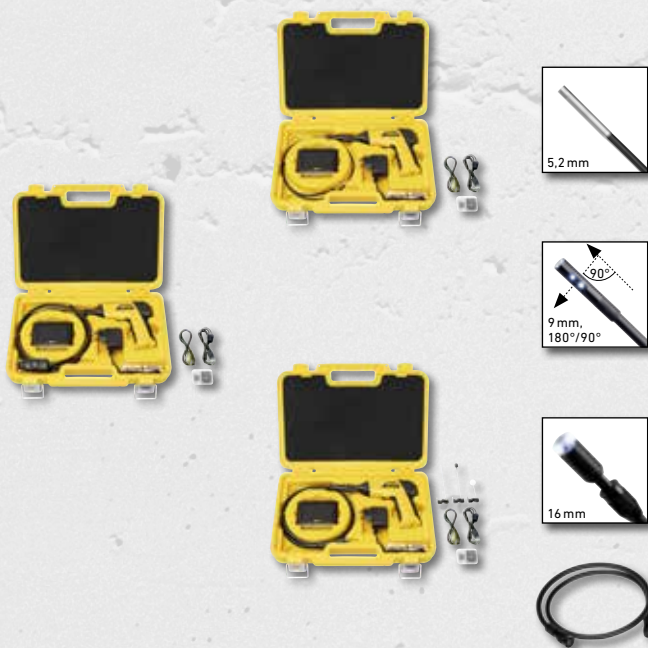

## REMS CamSys – praktični mobilni nadzorni sistem sa kamerom za ekonomičan nadzor i analizu štete.

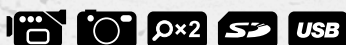

### REMS CamSys komplet S-Color

Elektronski nadzorni sistem sa kamerom za ekonomičan nadzor i analizu štete. S mogućnošću memorisanja slika i videozapisa na SD memorijskoj kartici sa datumom i vremenom. Upravljačka jedinica u mikroprocesorskoj tehnici s 3,5-inčnim TFT LCD ekranom u boji, prorezom za SD karticu, USB priključkom, priključnicom za video izlaz PAL/NTSC i ugrađenom punjivom litijum-polimernim baterijom od 3,7 V i 4,0 Ah, u stabilnom plastičnom kućištu otpornom na udarce i zaštićenom od prskanja vode. Spojni kabl od 2 m od upravljačke jedinice do kablovskog kompleta sa kamerom, ispravljač/punjač od 100–240 V, 50–60 Hz, 15 W, SD kartica od 4 GB, USB kabl, u stabilnom kovčegu. Kablovski komplet sa kamerom S-Color sa specijalnom kamerom u boji, posebno visoke rezolucije Ø 25 mm sa CMOS senzorom za slike i fleksibilnim provlačnim kablom.

### REMS CamSys komplet S-Color 10 K

Vrlo fleksibilni provlačni kabl dužine 10 m i Ø 4,5 mm, sa oznakom dužine, u korpi za kablove. Za male prečnike cevi i uska kolena cevi Ø (40) 50–150 mm, kanale, okna, dimnjake i druge šupljine.

Art. br. 175008 R220 Din. 261 800,-

+ Din. **222 138,-**

### REMS CamSys komplet S-Color 20 H

Vrlo fleksibilni provlačni kabl dužine 20 m i Ø 4,5 mm, na dobošu za namotavanje, sa elektronskim daljinomerom. Za male prečnike cevi i uska kolena cevi Ø (40) 50–150 mm, kanale, okna, dimnjake i druge šupljine.

Art. br. 175007 R220 Din. 350 400,-

+ Din. **294 339,-**

### REMS CamSys komplet S-Color 30 H

Fleksibilni provlačni kabl dužine 30 m i Ø 5,4 mm, na dobošu za namotavanje, sa elektronskim daljinomerom. Za cevi Ø 50–150 mm, kanale, okna, dimnjake i druge šupljine.

Art. br. 175010 R220 Din. 373 000,-

Din. **300 981,-**

## REMS CamSys 2 – praktični mobilni nadzorni sistem sa kamerom za ekonomičan nadzor i analizu štete. Snimanje tonskih zapisa. Samonivelišuća kamera. Predajnik za lokalizovanje glave kamere.

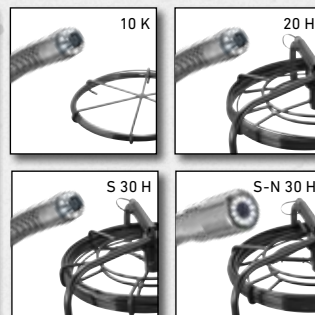

### REMS CamSys 2 Komplet S-Color – s mogućnošću snimanja tonskih zapisa.

Elektronski nadzorni sistem sa kamerom za ekonomičan nadzor i analizu štete. S mogućnošću memorisanja slika, videozapisa i govornih zapisa na SD memorijskoj kartici sa datumom i vremenom. Upravljačka jedinica u mikroprocesorskoj tehnici sa 7-inčnim TFT LCD ekranom u boji, priključkom za SD karticu, USB priključkom, priključnicom za video izlaz PAL/NTSC i ugrađenom punjivom litijum-polimer baterijom od 3,7 V i 7,6 Ah, u stabilnom plastičnom kućištu otpornom na udarce i zaštićenom od prskanja vode, zaštita od odsjaja, stalak. Spojni kabl od 2 m od upravljačke jedinice do kablovskog kompleta sa kamerom, ispravljač/punjač od 100–240 V, 50–60 Hz, 15 W, SD kartica od 4 GB, USB kabl, videokabl, u stabilnom kovčegu. Kablovski komplet sa kamerom S-Color sa specijalnom kamerom u boji, posebno visoke rezolucije sa CMOS senzorom za slike i fleksibilnim provlačnim kablom.

### REMS CamSys 2 Komplet S-Color 10 K

Specijalna kamera u boji posebno visoke rezolucije Ø 25 mm, vrlo fleksibilni provlačni kabl dužine 10 m i Ø 4,5 mm, sa oznakom dužine, u korpi za kablove. Za male prečnike cevi i uska kolena cevi Ø (40) 50–150 mm, kanale, okna, dimnjake i druge šupljine.

Art. br. 175301 R220 Din. 320 500,-

+ Din. **274 659,-**

### REMS CamSys 2 Komplet S-Color 20 H

Specijalna kamera u boji posebno visoke rezolucije Ø 25 mm, vrlo fleksibilni provlačni kabl dužine 20 m i Ø 4,5 mm, sa oznakom dužine, na dobošu sa elektronskim daljinomerom. Za male prečnike cevi i uska kolena cevi Ø (40) 50–150 mm, kanale, okna, dimnjake i druge šupljine.

Art. br. 175302 R220 Din. 409 000,-

+ Din. **350 919,-**

### REMS CamSys 2 Komplet S-Color S 30 H

Specijalna kamera u boji posebno visoke rezolucije Ø 25 mm, predajnik od 33 kHz za lokalizovanje glave kamere, fleksibilni provlačni kabl dužine 30 m i Ø 5,4 mm, na dobošu sa elektronskim daljinomerom. Za cevi Ø 50–150 mm, kanale, okna, dimnjake i druge šupljine.

Art. br. 175303 R220  
Din. 443 500,-

Din. **379 824,-**



### REMS CamSys 2 Komplet S-Color S-N 30 H

Specijalna samonivelišuća kamera u boji posebno visoke rezolucije Ø 33 mm, predajnik od 33 kHz za lokalizovanje glave kamere, fleksibilni provlačni kabl dužine 30 m i Ø 5,4 mm, na dobošu sa elektronskim daljinomerom. Za cevi Ø 70–150 mm, kanale, okna, dimnjake i druge šupljine.

Art. br. 175304 R220 Din. 475 400,-

Din. **406 146,-**



### REMS Explorer

lokalizator za određivanje položaja glave kamere sa odašiljačem od 33 kHz.

Art. br. 175312 R

Din. **208 500,-**

## REMS Puma VE – snažna univerzalna testera sa antivibracionim sistemom. Brza bezalatna zamena listova testere. Podesiv oslonac.

List testere može da se okrene za 180°.



1300 W – 3,8 kg



### REMS Puma VE komplet

Električna univerzalna ubodna testera sa varijabilnom elektronikom (VE) za testerisanje slobodnom rukom, sa antivibracionim sistemom. Pogonski uređaj sa nahrapavljenom drškom, s pogonskom ručicom nije potrebno održavati, snažnim univerzalnim motorom od 230 V, 50–60 Hz, 1300 W, sigurnosnim impulsnim prekidačem, priključnim kablom od 4 m. Kontinualna elektronska regulacija brzine (uz pomoć prekidača) od 0 do 2800 min<sup>-1</sup>. Hod od 30 mm. Držač lista testere sa sistemom za brzu zamenu. Podesiv oslonac. Šestostrani zatični ključ. 1 kom. REMS list testere 210-1,8/2,5. U stabilnoj kutiji od čeličnog lima.

Art. br. 560023 R220 Din. 38 750,-

Din. **30 012,-**

## REMS Tiger – Ubodna testera za cevi. Testerise lako, vrlo brzo, pravougaono.

Zadati, optimalan broj podizanja specijalno za testerisanje čeličnih cevi.



Držač za vođenje za 400 % veću snagu testerisanja

Nemački kvalitetni proizvod

1050 W – samo 3 kg

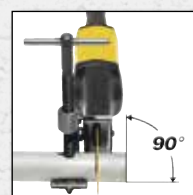
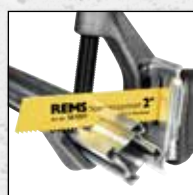

### REMS Tiger komplet

Električna ubodna testera za lako, brzo, pravougaono testerisanje cevi sa držačem za vođenje i testerisanje slobodnom rukom. Pogonski uređaj sa ravnom drškom, oscilacionim pogonom zaštićenim od vode i prašine koji nije potrebno održavati, sa pogonskom ručicom sa igličastim ležajem (ANC), agresivnim orbitalnim hodom, snažnim univerzalnim motorom 230 V, 50–60 Hz i 1050 W i sigurnosnim impulsnim prekidačem. Zadati broj podizanja 2400 min<sup>-1</sup>. Zaštita od preopterećenja. Univerzalni držač lista testere. Šestostrani zatični ključ. Držač za vođenje do 2". 2 komada REMS specijalnih listova testere do 2"140-3,2. U stabilnoj kutiji od čeličnog lima.

Art. br. 560020 R220 Din. 76 140,-

Din. **72 324,-**

## REMS Tiger VE – testera instalatera. Testerise lako, vrlo brzo, pravougaono.

S Vario elektronikom i lopatastom drškom.



Držač za vođenje za 400 % veću snagu testerisanja

Nemački kvalitetni proizvod

1050 W – samo 3 kg

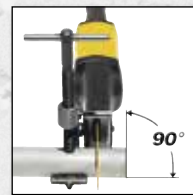

### REMS Tiger VE komplet

Električna ubodna testera za cevi sa varijabilnom elektronikom (VE) za lako i brzo pravougaono testerisanje sa držačem za vođenje i testerisanje slobodnom rukom. Pogonski uređaj sa lopatastom drškom, oscilacionim pogonom zaštićenim od vode i prašine koji nije potrebno održavati, sa pogonskom ručicom sa igličastim ležajem (ANC), agresivnim orbitalnim hodom, snažnim univerzalnim motorom 230 V, 50–60 Hz i 1050 W i sigurnosnim impulsnim prekidačem. Kontinualno elektronsko upravljanje brojem podizanja (prekidač za regulaciju povećanja broja podizanja) 0–2400 min<sup>-1</sup>. Univerzalni držač lista testere. Šestostrani zatični ključ. Držač za vođenje do 2"140-3,2. 2 komada REMS specijalnih listova testere do 2". U stabilnoj kutiji od čeličnog lima.

Art. br. 560027 R220 Din. 78 600,-

Din. **74 661,-**



## REMS Tiger SR – sa regulacijom brzine. Testerise lako, vrlo brzo, pravougaono.

Kontinualna elektronska regulacija broja podizanja.  
Idealno i za testerisanje cevi od nerđajućeg čelika.  
Sa elektronikom za merenje i regulaciju broja obrtaja.



Držać za vođenje za 400 % veću  
snagu testerisanja

Nemački kvalitetni proizvod

1400 W – 3,1 kg

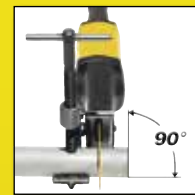

### REMS Tiger SR komplet

Električna ubodna testera za cevi sa regulacijom brzine (SR) za lako i brzo pravougaono testerisanje sa držaćem za vođenje i testerisanje slobodnom rukom. Pogonski uređaj sa ravnom drškom, reduktorom zaštićenim od vode i prašine koji nije potrebno održavati, sa pogonskom ručicom sa igličastim ležajem (ANC), fiksno podešenim orbitalnim hodom, snažnim univerzalnim motorom 230 V, 50–60 Hz i 1400 W i sigurnosnim impulsnim prekidačem. Kontinualno elektronsko upravljanje brojem podizanja sa blagim zaletom, generatorom obrtaja, nadzorom temperature i zaštitom od blokiranja 700–2200 min<sup>-1</sup>. Univerzalni držać lista testere. Šestostrani zatični ključ. Držać za vođenje do 2". 2 komada REMS specijalnih listova testere do 2"/140-3,2. U stabilnoj kutiji od čeličnog lima.  
Art. br. 560026 R220 Din. 86 840,-

Din. **83 886,-**



**REMS 22V**  
LI-ION TECHNOLOGY

5,0Ah 9,0Ah

Power-Packs – Str. 34



Nemački kvalitetni proizvod

500 W – 3,1 kg

## REMS Cat 22V VE – seče sve na svakom mestu. Snažan, izdržljiv i praktičan. Mobilno, praktično, lako.

Punjiva litijum-jonska baterija od 21,6 V, 5,0 Ah, za oko 75 isečaka čelične cevi od 1" sa jednim punjenjem baterije.

### REMS Cat 22V VE Komplet

Univerzalna baterijska ubodna testera sa varijabilnom elektronikom (VE) za testerisanje slobodnom rukom. Pogonski uređaj sa lopatastom drškom, oscilacionim pogonom zaštićenim od vode i prašine koji nije potrebno održavati, sa pogonskom ručicom sa igličastim ležajem (ANC), agresivnim orbitalnim hodom, snažnim baterijskim motorom od 21,6 V, i sigurnosnim impulsnim prekidačem. Kontinualno elektronsko upravljanje brojem podizanja (prekidač za regulaciju povećanja broja podizanja) 0–1900 min<sup>-1</sup>. Kontrola stanja mašine sa zaštitom od preopterećenja, nadzorom temperature, kontrolom napunjenosti baterije. Punjiva litijum-jonska baterija od 21,6 V, 5,0 Ah, punjač za brzo punjenje baterija 100–240 V, 50–60 Hz, 90 W. Univerzalni držać lista testere. Šestostrani zatični ključ.  
1 kom. REMS univerzalni list testere 150-1,8/2,5. U stabilnoj kutiji.  
Art. br. 560052 R220 Din. 129 100,-

Din. **108 117,-**

### REMS Cat 22V VE Komplet\P

Kao art. br. 560052. Bez punjive baterije, bez punjača za brzo punjenje.

Art. br. 560054 R22 Din. 76 140,-

Din. **75 276,-**

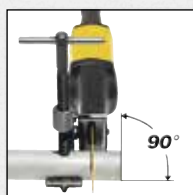

**REMS 22V**  
LI-ION TECHNOLOGY

9,0Ah

Power-Packs – Str. 34



Nemački kvalitetni proizvod

Držać za vođenje za 400 % veću snagu testerisanja  
1050 W – samo 3,4 kg

## REMS Tiger 22V VE – testera za instalatere. Testerise lako, vrlo brzo, pravougaono. Mobilno, praktično, lako.

Punjiva litijum-jonska baterija od 21,6 V, 9,0 Ah, za oko 80 isečaka čelične cevi od 1" sa vodećim držaćem ili oko 140 isečaka čelične cevi od 1" bez vodećeg držaća sa jednim punjenjem baterije.

### REMS Tiger 22V VE Komplet

Akumulatorska sabljasta testera za cevi sa varijabilnom elektronikom (VE) za lako i brzo pravougaono testerisanje sa vodećim držaćem i slobodnom rukom. Pogonski uređaj ima lopatastu dršku, oscilacioni pogon zaštićen od vode i prašine koji nije potrebno održavati i koji je opremljen pogonskom ručicom sa igličastim ležajem (ANC), agresivni orbitalni hod, snažan baterijski motor od 21,6 V, 500 W i sigurnosni impulsni prekidač. Kontinualna elektronska regulacija brzine (uz pomoć prekidača) od 0 do 1900 min<sup>-1</sup>. Kontrola stanja mašine sa zaštitom od preopterećenja, nadzorom temperature, kontrolom napunjenosti baterije. Punjiva litijum-jonska baterija od 21,6 V, 9,0 Ah, punjač za brzo punjenje baterija 100–240 V, 50–60 Hz, 90 W. Univerzalni držać lista testere. Šestostrani zatični ključ. Držać za vođenje do 2"/140-3,2. 2 komada REMS specijalnih listova testere do 2". U stabilnoj kutiji od čeličnog lima.  
Art. br. 560053 R220 Din. 141 400,-

Din. **123 246,-**

### REMS Tiger 22V VE Komplet\P

Kao art. br. 560053. Bez punjive baterije, bez punjača za brzo punjenje.

Art. br. 560055 R22 Din. 89 670,-

Din. **80 688,-**

## REMS specijalni listovi testere

→ REMS Tiger, itd.



**REMS**



Naziv	Dužina mm	Korak zupca mm	Materijal*	Zupci	Količina kom.	Art. br.	Din.	Akcija Din.
<b>REMS specijalni list testere 2"/140-2,5</b> Čelične cevi ≤ 2"	2"/140	2,5	HSS-Bi	talasasti	5	561007 R05	6 520,00	<b>5 216,00</b>
<b>REMS specijalni list testere 2"/140-3,2</b> Čelične cevi ≤ 2"	2"/140	3,2	HSS-Bi	talasasti	5	561001 R05	6 080,00	<b>4 864,00</b>
<b>REMS specijalni list testere 4"/200-3,2</b> Čelične cevi ≤ 4"	4"/200	3,2	HSS-Bi	talasasti	5	561002 R05	8 060,00	<b>6 448,00</b>
<b>REMS specijalni list testere 6"/260-3,2</b> Čelične cevi ≤ 6"	6"/260	3,2	HSS-Bi	talasasti	5	561008 R05	10 440,00	<b>8 352,00</b>

Za teško obradive materijale, npr. nerđajuće čelične cevi, cevi od nodularnog liva, umesto REMS specijalnog lista testere koristite finije nazubljeni REMS univerzalni list testere u spoju sa REMS Tiger SR s elektronskom regulacijom brzine. \* HSS-Bi: brzorezni čelični bimetal

## REMS univerzalni listovi testere

→ REMS Tiger, REMS Cat, REMS Cat 22V, itd.



**REMS**



Naziv	Dužina mm	Korak zupca mm	Materijal*	Zupci	Količina kom.	Art. br.	Din.	Akcija Din.
<b>REMS univerzalni list testere 100-1,8/2,5</b> za sve vrste rezanja	100	Combo 1,8/2,5	HSS-Bi fleksibilni	razvedeni	5	561006 R05	4 190,00	<b>3 352,00</b>
<b>REMS univerzalni list testere 150-1,8/2,5</b> za sve vrste rezanja	150	Combo 1,8/2,5	HSS-Bi fleksibilni	razvedeni	5	561005 R05	6 000,00	<b>4 800,00</b>
<b>REMS univerzalni list testere 200-1,8/2,5</b> za sve vrste rezanja	200	Combo 1,8/2,5	HSS-Bi fleksibilni	razvedeni	5	561003 R05	7 940,00	<b>6 352,00</b>
<b>REMS univerzalni list testere 300-1,8/2,5</b> za sve vrste rezanja	300	Combo 1,8/2,5	HSS-Bi fleksibilni	razvedeni	5	561004 R05	11 730,00	<b>9 384,00</b>

Takođe za drvo sa klinovima i palete. Za teško obradive materijale, npr. nerđajuće čelične cevi, cevi od nodularnog liva, potrebna je manja brzina, prilagodljiva npr. uz pomoć REMS Tiger SR s elektronskom regulacijom brzine. \* HSS-Bi: brzorezni čelični bimetal

## REMS listovi testere za metal

→ REMS Puma, REMS Cat, REMS Cat 22V, REMS Tiger, itd.



**REMS**



Naziv	Dužina mm	Korak zupca mm	Materijal*	Zupci	Količina kom.	Art. br.	Din.	Akcija Din.
<b>REMS list testere 150-1</b> Lim, metal i nerđajući čelik, ≥ 1,2 mm	150	1	HSS-Bi fleksibilni	talasasti	5	561105 R05	2 700,00	<b>2 160,00</b>
<b>REMS list testere 200-1</b> Lim, metal i nerđajući čelik, ≥ 1,2 mm	200	1	HSS-Bi fleksibilni	talasasti	5	561106 R05	3 540,00	<b>2 832,00</b>
<b>REMS zakrivljeni list testere 90-1,4</b> Metal i nerđajući čelik, ≥ 1,5 mm	90	1,4	HSS-Bi	talasasti	5	561107 R05	2 500,00	<b>2 000,00</b>
<b>REMS list testere 150-1,4</b> Metal i nerđajući čelik, ≥ 1,5 mm	150	1,4	HSS-Bi fleksibilni	talasasti	5	561104 R05	2 820,00	<b>2 256,00</b>
<b>REMS list testere 200-1,4</b> Metal i nerđajući čelik, ≥ 1,5 mm	200	1,4	HSS-Bi fleksibilni	talasasti	5	561108 R05	3 560,00	<b>2 848,00</b>
<b>REMS list testere 100-1,8</b> Metal i nerđajući čelik, ≥ 2 mm	100	1,8	HSS-Bi fleksibilni	talasasti	5	561101 R05	2 420,00	<b>1 936,00</b>
<b>REMS list testere 150-1,8</b> Metal i nerđajući čelik, ≥ 2 mm	150	1,8	HSS-Bi fleksibilni	talasasti	5	561103 R05	2 820,00	<b>2 256,00</b>
<b>REMS list testere 200-1,8</b> Metal i nerđajući čelik, ≥ 2 mm	200	1,8	HSS-Bi fleksibilni	talasasti	5	561102 R05	3 540,00	<b>2 832,00</b>
<b>REMS list testere 200-2,5</b> Metal i nerđajući čelik, ≥ 3 mm	200	2,5	HSS-Bi fleksibilni	razvedeni	5	561109 R05	3 540,00	<b>2 832,00</b>
<b>REMS list testere 280-2,5</b> Metal i nerđajući čelik, ≥ 3 mm	280	2,5	HSS-Bi fleksibilni	razvedeni	5	561112 R05	4 480,00	<b>3 584,00</b>

## REMS listovi testere za drvo i metal

→ REMS Puma, REMS Cat, REMS Cat 22V, REMS Tiger, itd.



**REMS**



Naziv	Dužina mm	Korak zupca mm	Materijal*	Zupci	Količina kom.	Art. br.	Din.	Akcija Din.
<b>REMS list testere 210-1,8/2,5</b> okrugli vrh, bez kačenja Palete, drvo s klinovima, metal ≥ 2,5 mm	210	Combo 1,8/2,5	HSS-Bi fleksibilni	razvedeni	5	561113 R05	3 650,00	<b>2 920,00</b>
<b>REMS list testere 150-2,5</b> Drvo, drvo s klinovima, palete, metal ≥ 3 mm	150	2,5	HSS-Bi fleksibilni	razvedeni	5	561110 R05	2 700,00	<b>2 160,00</b>
<b>REMS list testere 225-2,5</b> , posebno debeli, za demontažu Drvo, drvo s klinovima, metal ≥ 3 mm	225	2,5	HSS-Bi	talasasti	3	561114 R03	3 470,00	<b>2 776,00</b>
<b>REMS list testere 300-2,5</b> , posebno debeli, za demontažu Drvo, drvo s klinovima, metal ≥ 3 mm	300	2,5	HSS-Bi	talasasti	3	561116 R03	4 630,00	<b>3 704,00</b>
<b>REMS list testere 300-4,2</b> Drvo	300	4,2	WS	razvedeni	5	561111 R05	3 300,00	<b>2 640,00</b>
<b>REMS list testere 225-3,2/5,0</b> Drvo, drvo s klinovima	225	Combo 3,2/5,0	HSS-Bi fleksibilni	razvedeni	5	561117 R05	4 110,00	<b>3 288,00</b>
<b>REMS list testere 290-5,0/6,35</b> Sirovo drvo	290	Combo 5,0/6,35	WS	razvedeni	5	561118 R05	4 480,00	<b>3 584,00</b>
<b>REMS list testere 150-6,35</b> Drvo	150	6,35	WS	razvedeni	5	561119 R05	1 900,00	<b>1 520,00</b>

## REMS listovi testere za različite namene

→ REMS Puma, REMS Cat, REMS Cat 22V, REMS Tiger, itd.



**REMS**



Naziv	Dužina mm	Korak zupca mm	Materijal*	Zupci	Količina kom.	Art. br.	Din.	Akcija Din.
<b>REMS list testere 150-4,2</b> Porobeton, gipsane ploče	150	4,2	WS	razvedeni	5	561115 R05	2 370,00	<b>1 896,00</b>
<b>REMS list testere 225-8,5</b> Porobeton, tvrdo drvo	225	8,5	HM	razvedeni	1	561120 R01	6 140,00	<b>4 912,00</b>
<b>REMS list testere 300-8,5</b> Porobeton, tvrdo drvo	300	8,5	HM	razvedeni	1	561121 R01	7 360,00	<b>5 888,00</b>
<b>REMS list testere 400-8,5</b> Porobeton, tvrdo drvo	400	8,5	HM	razvedeni	1	561122 R01	10 560,00	<b>8 448,00</b>
<b>REMS list testere 235-12</b> Porobeton, plavac, cigla	235	12	HM	ravni	1	561123 R01	8 540,00	<b>6 832,00</b>
<b>REMS list testere 300-12</b> Porobeton, plavac, cigla	300	12	HM	ravni	1	561124 R01	9 890,00	<b>7 912,00</b>
<b>REMS list testere 300-12</b> , posebno visoki list Porobeton, plavac, cigla	300	12	HM	ravni	1	561125 R01	11 730,00	<b>9 384,00</b>
<b>REMS list testere 200</b> Liv i sl.	200		HM-G		2	561126 R02	3 520,00	<b>2 816,00</b>

\* HSS-Bi: brzorezni čelični bimetal; WS: alatni čelik; HM: tvrda legura; HM-G: granulat tvrde legure

Idealno za sisteme za spajanje stiskanjem.



Nemački kvalitetni proizvod

**BESPLATNO\***

## REMS Turbo Cu-INOX – za glatke ivice, pod pravim uglom, brzo.

Npr. Ø 22 mm za samo 4 s.

### REMS Turbo Cu-INOX Basic

Cirkularna testera za cevi sa univerzalnom dvostrukom steznom čeljusti za brzo i glatko teste risanje pod pravim uglom. Za nerđajuće čelične cevi, cevi od karbonskog čelika, bakarne cevi kod sistema za spajanje stiskanjem i dr. Takođe za sečenje tankozidnih profila za nadzidnu instalaciju. Za REMS list testere Ø 225 mm. S reduktorom koji nije potrebno održavati, pouzdanim univerzalnim motorom od 230 V, 50–60 Hz i 500 W, sigurnosnim impulsnim prekidačem i štitnikom lista testere. Broj obrtaja 60 min<sup>-1</sup>. Okasti ključ. Šestostrani zatični ključ. Za radni sto, statično ili pokretno postolje. U kartonskoj kutiji. Art. br. 849006 R220 Din. 135 100,–

+ poklon paket u vrednosti Din. 55 540,–\*

1 REMS metalni list cirkularne testere HSS-E (legirano sa kobaltom), fino nazubljen, 225 x 2 x 32 mm, 220 zubaca, vrlo visoka postojanost. 1 postolje

Art. br. 849X01 R220 Din.

**145 878,–**

Za ravne i zakošene rezove do 45°.

Sa automatskim sklopom za podmazivanje i hlađenje

Nemački kvalitetni proizvod



**BESPLATNO\***

## REMS Turbo K – za glatke ivice, pod pravim uglom, brzo.

Npr. čelična cev od 2" za samo 5 s.

### REMS Turbo K Basic

Univerzalna cirkularna testera za metal sa automatskim sklopom za podmazivanje i hlađenje. Za ravne i zakošene rezove do 45°. Za REMS list testere Ø 225 mm. S reduktorom koji nije potrebno održavati, snažnim, pouzdanim univerzalnim motorom od 230 V, 50–60 Hz, 1200 W, sigurnosnim impulsnim prekidačem i štitnikom lista testere. Stezni umetak za cevi sa tankim zidom. Broj obrtaja 115 min<sup>-1</sup>. Okasti ključ. Šestostrani zatični ključ. 1 punjenje rashladnog maziva REMS Spezial. Bez lista testere. Za radni sto, statično ili pokretno postolje. U kartonskoj kutiji. Art. br. 849007 R220 Din. 169 200,–

+ poklon paket u vrednosti Din. 43 240,–

1 REMS metalni list cirkularne testere HSS, fino nazubljen, 225 x 2 x 32 mm, 120 zubaca, vrlo visoka postojanost. 1 postolje

Art. br. 849X02 R220 Din.

**169 494,–**

REMS RAS St – Robusni kvalitetni alat za sečenje čeličnih cevi.



### REMS RAS St 1/8–2"

Rezač za cevi Ø 1/8–2", 10–60 mm.  
Art. br. 113000 R Din. 22 210,–

Din. **20 049,–**

Za velike zahteve i dug vek trajanja.



### REMS RAS St 1 1/4–4"

Rezač za cevi Ø 1 1/4–4", 30–115 mm.  
Art. br. 113100 R Din. 44 360,–

Nemački kvalitetni proizvod

Din. **39 606,–**

REMS RAS P/SW 45/L – robusni kvalitetni alat s dva sistema za sečenje i urezivanje plastičnih zaštitnih talasastih cevi.

**Novitet**



### REMS RAS P/SW 45/L

Rezač/zarezivač cevi. Rezanje Ø ≤ 45 mm, Ø ≤ 1 1/4", zarezivanje (uzdužni rez) ID ≥ Ø 14 mm.  
Art. br. 113480 R Din. 6 140,–

Din. **5 412,–**

REMS RAS W INOX – izuzetno otporni kvalitetni alat za sečenje zaštitnih gipkih (talasastih) metalnih i obloženih cevi od nerđajućeg čelika.

**Novitet**



### REMS RAS W INOX 10-32/40 S

Rezač za cevi, sa igličastim ležajevima. Za cevi Ø 10–32/40 mm.  
Art. br. 113450 R Din. 23 350,–

Nemački kvalitetni proizvod

Din. **21 525,–**

**REMS RAS P – Izuzetno otporan i kvalitetan alat za sečenje cevi. Sa brzim podešavanjem.**

Idealan za sečenje plastičnih i kompozitnih cevi.

Posebno stabilno vratilo, dugačka vodilica vratila i specijalno kaljeni potporni valjci. Otud tačno vođenje na cevi, lako postavljanje, lako rezanje i precizan, pravougaoni rez. Brzo podešavanje predajnog vratila u oba pravca.



**REMS RAS P 10–40**  
Rezač cevi sa brzim podešavanjem  
za cevi Ø 10–40 mm, ½–1¼".  
Art. br. 290050 R Din. 15 980,-

Din. **13 530,-**

Nemački kvalitetni proizvod



**REMS RAS P 50–110, s11**  
Rezač cevi sa brzim podešavanjem  
za cevi Ø 50–110 mm, 2–4".  
Art. br. 290100 R Din. 24 640,-

Din. **21 648,-**

Nemački kvalitetni proizvod



**REMS RAS P 10–63**  
Rezač cevi sa brzim podešavanjem  
za cevi Ø 10–63 mm, ½–2".  
Art. br. 290000 R Din. 17 270,-

Din. **15 498,-**



**REMS RAS P 110–160**  
Rezač cevi sa brzim podešavanjem  
za cevi Ø 110–160 mm, 4–6".  
Art. br. 290200 R Din. 30 670,-

Din. **27 306,-**

**REMS RAS Cu – Izuzetno otporan i kvalitetan alat za sečenje cevi.**

Idealan za sečenje bakarnih cevi.

Kompaktna konstrukcija za primenu u otežanim uslovima. Stabilno teleskopsko vreteno, dugačka vodilica vretena i 4 posebno kaljena potporna valjka. Time se postiže precizno vođenje na cevi sa lakim posmakom i reznim hodom uz tačan pravougaoni rez.



Brzo podešavanje predajnog vratila u oba pravca.



**REMS RAS Cu 8–42**  
Rezač cevi sa brzim podešavanjem  
za cevi Ø 8–42 mm, ¾–1¾".  
Art. br. 113370 R Din. 14 880,-

Din. **13 284,-**

Nemački kvalitetni proizvod



**REMS RAS Cu 3–35**  
Rezač za cevi Ø 3–35 mm, ¼–1¾", sa integrisanim sklopom za unutrašnje brušenje cevi.  
Art. br. 113340 R Din. 5 920,-

Din. **4 797,-**



**REMS RAS Cu 8–64**  
Rezač cevi sa brzim podešavanjem  
za cevi Ø 8–64 mm, ¾–2½".  
Art. br. 113410 R Din. 18 470,-

Din. **15 375,-**



**REMS RAS Cu 3–42**  
Rezač za cevi Ø 3–42 mm, ¼–1¾", sa integrisanim sklopom za unutrašnje brušenje cevi.  
Art. br. 113320 R Din. 7 150,-

Din. **5 904,-**

**REMS RAS Cu-INOX S – Izuzetno otporan i kvalitetan alat za sečenje cevi.**

Idealno za sečenje bakarnih cevi, tankozidnih cevi od nerđajućeg čelika, tankozidnih čeličnih, aluminijumskih, mesinganih cevi.

Iglično uležišteni potporni valjci Iglično uležišteni rezni disk



Brzo podešavanje posmičnog vratila u oba smera (REMS RAS Cu-INOX 8–64 S).



**REMS RAS Cu-INOX 3–28S Mini**  
Rezač za cevi, sa igličastim ležajevima.  
Za cevi Ø 3–28 mm, ¼–1¼".  
Art. br. 113241 R Din. 5 850,-

Din. **5 412,-**



**REMS RAS Cu-INOX 3–35S**  
Rezač za cevi, sa igličastim ležajevima, s ugrađenim obaračem ivica. Za cevi Ø 3–35 mm, ¼–1¼".  
Art. br. 113351 R Din. 8 380,-

Din. **7 011,-**



**REMS RAS Cu-INOX 8–64 S**  
Rezač za cevi, sa igličastim ležajevima, s mogućnošću brzog podešavanja. Za cevi Ø 8–64 mm, ¾–2½".  
Art. br. 113401 R Din. 23 130,-

Nemački kvalitetni proizvod

Din. **17 712,-**

## REMS RAS Cu-INOX – Izuzetno otporan i kvalitetan alat za sečenje cevi.

Idealno za sečenje bakarnih cevi, tankozidnih cevi od nerđajućeg čelika, tankozidnih čeličnih, aluminijumskih, mesinganih cevi.



### REMS RAS Cu-INOX 3-16

Rezač za cevi Ø 3-16 mm, ¼-½".  
Art. br. 113200 R Din. 3 020,-

Din. **2 706,-**



### REMS RAS Cu-INOX 3-28 Mini

Rezač za cevi Ø 3-28 mm, ¼-1½".  
Art. br. 113240 R Din. 4 490,-

Din. **4 059,-**



### REMS RAS Cu-INOX 3-28

Rezač za cevi Ø 3-28 mm, ¼-1½".  
Art. br. 113300 R Din. 3 520,-

Din. **3 075,-**

Nemački kvalitetni proizvod



### REMS RAS Cu-INOX 6-42

Rezač za cevi Ø 6-42 mm, ¼-1½".  
Art. br. 113380 R Din. 16 350,-

Din. **14 883,-**

Kompaktna konstrukcija za primenu u otežanim uslovima. Stabilno teleskopsko vreteno, dugačka vodilica vretena i 4 posebno kaljena potporna valjka. Time se postiže precizno vođenje na cevi sa lakim posmakom i reznim hodom uz tačan pravougaoni rez.

International  
Design Award

Nemački kvalitetni proizvod



### REMS RAS Cu-INOX 6-64

Rezač za cevi Ø 6-64 mm, ¼-2½".  
Art. br. 113400 R Din. 19 830,-

Din. **17 466,-**



### REMS RAS Cu-INOX 3-35

Rezač za cevi Ø 3-35 mm, ¼-1¾", sa integrisanim sklopom za unutrašnje brušenje cevi.  
Art. br. 113350 R Din. 6 410,-

Din. **4 797,-**



### REMS RAS Cu-INOX 3-42

Rezač za cevi Ø 3-42 mm, ¼-1¾", sa integrisanim sklopom za unutrašnje brušenje cevi.  
Art. br. 113330 R Din. 7 880,-

Din. **5 904,-**

Novitet



## REMS ROS PEX 28 S – Robusni kvalitetni alat za čisto i brzo sečenje cevi u jednom potezu.

Stabilna konstrukcija od magnezijuma. Za jednoručni rad. Idealan za sečenje PEX cevi.

### REMS ROS PEX 28 S

Jednoručne makaze za sečenje cevi, sa igličastim uležištenjem. Za PEX cevi Ø ≤ 28 mm, 1½".  
Art. br. 291420 R Din. 8 870,-

Din. **8 241,-**



## REMS ROS P 26 / SW 35 S – Robusni kvalitetni alat za čisto i brzo sečenje cevi u jednom potezu.

Sa ugrađenim rezačem zaštitnih talasastih cevi.

Stabilna konstrukcija od magnezijuma.

Za jednoručni rad.

Idealan za sečenje kompozitnih i PEX cevi.



### REMS ROS P 26/SW 35 S

Jednoručne makaze za sečenje cevi, sa igličastim uležištenjem. Za plastične i kompozitne cevi Ø ≤ 26 mm. Ugrađeni rezač plastičnih zaštitnih talasastih cevi Ø ≤ 35 mm. Sa sečivom i 4 reza alata.

Art. br. 291242 R Din. 11 060,-

Din. **9 840,-**

**REMS ROS P – Praktični kvalitetni alat za čisto i brzo sečenje cevi. Takođe za tankozidne cevi. Stabilna aluminijumska/magnezijska konstrukcija. Za jednoručno vođenje. Idealan za sečenje plastičnih i kompozitnih cevi.**



**REMS ROS P 26**  
Brzo sečenje jednom hodom. Jednoručne makaze za sečenje cevi. Za cevi  $\varnothing \leq 26$  mm, 1".  
Art. br. 291240 R Din. 6 010,-

Din. **5 166,-**



**REMS ROS P 42 PS**  
Jednoručne makaze za sečenje cevi sa brzim povratnim hodom za cevi  $\varnothing \leq 42$  mm, 1½".  
Art. br. 291000 RPS Din. 8 800,-

Din. **7 872,-**



**REMS ROS P 35**  
Jednoručne makaze za sečenje cevi sa brzim povratnim hodom za cevi  $\varnothing \leq 35$  mm, 1½".  
Art. br. 291200 R Din. 6 510,-

Din. **5 781,-**



**REMS ROS P 42 S**  
Jednoručne makaze za sečenje cevi (Mg) sa brzim povratnim hodom za cevi  $\varnothing \leq 42$  mm, 1½".  
Art. br. 291010 R Din. 9 910,-

Din. **8 118,-**



**REMS ROS P 35 A**  
Jednoručne makaze za sečenje cevi sa automatskim brzim povratnim hodom za cevi  $\varnothing \leq 35$  mm, 1½".  
Art. br. 291220 Din. 8 300,-

Din. **7 503,-**



**REMS ROS P 63 P**  
Jednoručne makaze za sečenje cevi sa brzim povratnim hodom za cevi  $\varnothing \leq 63$  mm, 2".  
Art. br. 291270 R Din. 17 480,-

Din. **15 375,-**



**REMS ROS P 42**  
Jednoručne makaze za sečenje cevi sa brzim povratnim hodom za cevi  $\varnothing \leq 42$  mm, 1½".  
Art. br. 291250 R Din. 11 630,-

Din. **10 455,-**



**REMS ROS P 63 S**  
Jednoručne makaze za sečenje cevi (Mg) sa brzim povratnim hodom za cevi  $\varnothing \leq 63$  mm, 2".  
Art. br. 291290 R Din. 18 950,-

Din. **15 375,-**

**REMS ROS P flex – Robusni kvalitetni alat za čisto i brzo sečenje cevi u jednom potezu. Stabilna magnezijumska konstrukcija. Za jednoručno vođenje.**

Idealne za sečenje fleksibilnih plastičnih creva i mekanih plastičnih cevi.

**Novitet**



**REMS ROS P flex 22**  
Jednoručne makaze za sečenje cevi. Za cevi  $\varnothing \leq 22$  mm, ¾".  
Art. br. 291410 R Din. 6 080,-

Din. **5 412,-**



**REMS ROS P flex 14**  
Jednoručne makaze za sečenje cevi. Za cevi  $\varnothing \leq 14$  mm, ½".  
Art. br. 291400 R Din. 5 430,-

Din. **4 797,-**



**REMS ROS P flex 28 S**  
Jednoručne makaze za sečenje cevi, sa igličastim uležištenjem. Za cevi  $\varnothing \leq 28$  mm, 1¼".  
Art. br. 291430 R Din. 8 550,-

Din. **7 626,-**

**REMS Contact 2000 – najmanji, najjači i najbrži uređaj ove vrste.**



Radni kapacitet = kapacitet lemljenja = 2000 W!  
Zbog toga vreme lemljenja npr. za  $\varnothing 18$  mm iznosi samo 18 s.

**REMS Contact 2000 Super-Pack**

Električni uređaj za meko lemljenje bakarnih cevi  $\varnothing 6-54$  mm,  $\varnothing ¼-2½"$ . 230 V, 50-60 Hz, 2000 W, upravljački napon 24 V. Klešta za lemljenje sa kablovima dugim 4 m, sigurnosni transformator, 4 para elektroda u obliku prizme, 2 para štapičastih elektroda, 250 g kvalitetnog mekog sredstva za lemljenje REMS Lot Cu 3, 250 g kvalitetne meke paste za lemljenje REMS Paste Cu 3, 1 rezač cevi, REMS RAS Cu-INOX 3-35, 10-struko pakovanje vlakna za čišćenje REMS Cu-Vlies. U stabilnoj kutiji od čeličnog lima.  
Art. br. 164050 R220 Din. 104 500,-

Din. **100 860,-**

Nemački kvalitetni proizvod





Nemački kvalitetni proizvod



samo 2,1 kg

## REMS Nano 11 V – sečenje do Ø 40 mm.

Mobilno, praktično, izuzetno male težine. Brzo. Pravougaono. Bez opiljaka. Bez neravnih ivica. Suvo.

### Jedinstveno! Patent EP 2 077 175

Optimalna pogonska tačka reznog točka na cevi koju treba rezati.

### REMS Nano 11 V Basic-Pack

Rezač cevi na baterijski pogon za brzo, pravougaono sečenje cevi Ø 10–40 mm, bez neravnih ivica. Za cevi sistema spajanja stiskanjem izrađenih od nerdajućeg čelika, karbonskog čelika, Ø 12–28 mm, bakra Ø 10–35 mm. Kompozitne cevi Ø 10–40 mm. Sa reduktorom koji nije potrebno održavati, snažnim baterijskim motorom od 10,8 V, 270 W. Broj obrtaja 130 min<sup>-1</sup>. Sigurnosni impulsni taster. Punjiva litijum-jonska baterija od 10,8 V i 1,5 Ah, punjač za brzo punjenje baterija 220–240 V, 50–60 Hz, 10,8–18 V, 65 W. Potporni valjci od kaljenog preciznog čelika. Čeljusni ključ širine otvora 8. Bez reznog diska. U torbici za nošenje.

Art. br. 844011 R220 Din. 73 680,-

Din. **70 479,-**

### REMS rezni disk Cu-INOX

za cevi sistema spajanja stiskanjem izrađene od nerdajućeg čelika, karbonskog čelika, bakra

Art. br. 844050 R

Din. **4 000,-**

### REMS rezni disk V

za kompozitne cevi

Art. br. 844051 R

Din. **4 000,-**

### Kofer L-Boxx

sa uloškom za odlaganje uređaja REMS Nano/Nano 11 V, punjača za brzo punjenje, punjive baterije, REMS REG 8-35,2 kom REMS reznih diskova, sklopivog metra

Art. br. 844045 R

Din. **15 320,-**

Nemački kvalitetni proizvod



samo 1,9 kg

## REMS Nano – sečenje do Ø 40 mm.

Izuzetno male težine. Brzo. Pravougaono. Bez opiljaka. Bez neravnih ivica. Suvo.

### Jedinstveno! Patent EP 2 077 175

Optimalna pogonska tačka reznog točka na cevi koju treba rezati.

### REMS Nano Basic-Pack

Električni rezač za brzo, pravougaono sečenje cevi Ø 10–40 mm, bez neravnih ivica. Za cevi sistema spajanja stiskanjem izrađenih od nerdajućeg čelika, karbonskog čelika, Ø 12–28 mm, bakra Ø 10–35 mm. Kompozitne cevi Ø 10–40 mm. Sa reduktorom koji nije potrebno održavati, oprobanim elektromotorom jednosmerne struje od 230 V, 50–60 Hz, 200 W. Broj obrtaja 130 min<sup>-1</sup>. Potporni valjci od kaljenog preciznog čelika. Sigurnosni impulsni taster. Čeljusni ključ širine otvora 8. Bez reznog diska. U torbici za nošenje.

Art. br. 844010 R220 Din. 55 230,-

Din. **54 735,-**

### REMS rezni disk Cu-INOX

za cevi sistema spajanja stiskanjem izrađene od nerdajućeg čelika, karbonskog čelika, bakra

Art. br. 844050 R

Din. **4 000,-**

### REMS rezni disk V

za kompozitne cevi

Art. br. 844051 R

Din. **4 000,-**

### Kofer L-Boxx

sa uloškom za odlaganje uređaja REMS Nano/Nano 11 V, punjača za brzo punjenje, punjive baterije, REMS REG 8-35,2 kom REMS reznih diskova, sklopivog metra

Art. br. 844045 R

Din. **15 320,-**

## REMS Aquila 3B

Prenosna stanica za obradu cevi. Za sigurno zatezanje cevi do 6". Na svakom mestu.

Ø 10–165 mm, 1/8–6"



### REMS Aquila 3B

Stanica za obradu cevi sa lančanom stegom za cevi, od punog materijala, od Ø 10–165 mm, Ø 1/8–6". Radna ploča sa integrisanom lančanom stegom za cevi sa dvostrukom steznom čeljusti, podlogom za cevi, držačima za alate, 3 napravom za savijanje cevi Ø 10–26 mm, Ø 3/8–3/4", sa zateznom glavom. Sklopivo 3-nožno postolje sa pločom za odlaganje stvari. Nosivost ≤ 450 kg. U kartonskoj kutiji.

Art. br. 120270 R Din. 55 420,-

Din. **50 553,-**

## REMS Aquila WB

Za sigurno zatezanje cevi do 6".

Ø 10–165 mm, 1/8–6"



Nemački kvalitetni proizvod

### REMS Aquila WB

Visokokvalitetna lančana stega za stezanje cevi, od punog materijala, od Ø 10–165 mm, Ø 1/8–6". Osnovna ploča sa integrisanom lančanom stegom za cevi sa dvostrukom steznom čeljusti, podlogom za cevi, napravom za savijanje. Za radni pult. U kartonskoj kutiji.

Art. br. 120250 R Din. 34 480,-

Din. **28 659,-**

## REMS Cento / REMS Cento 22 V – Sečenje i obaranje ivica do Ø 115 mm.

Pravougaono. Bez opiljaka. Bez neravnih ivica. Suvo. Izuzetno brzo, npr. INOX Ø 54 mm u samo 4 sekunde.

### Jedinstveno! Patent EP 1 782 904

Pogonjeni rezni disk i pravolinijski posmak za brzo rezanje.

1200 W  
samo 17 kg

Nemački kvalitetni proizvod



**BESPLATNO\***



### REMS Cento Basic

Mašina za brzo, pravougaono sečenje cevi Ø 8–115 mm, bez neravnih ivica. Za cevi sistema za spajanje stiskanjem, izrađene od nerđajućeg čelika, karbonskog čelika, bakra Ø 8–108 mm. Za čelične cevi EN 10255 (DIN 2440) DN 6–100, Ø ½–4", Ø 10–115 mm, livene cevi (SML) EN 877 (DIN 19522) DN 50–100, plastične cevi SDR 11, debljine zida s ≤ 10 mm, Ø 10–110 mm, Ø ½–4", kompozitne cevi Ø 10–110 mm. Sa reduktorom koji nije potrebno održavati, oporbanim univerzalnim motorom 230 V, 50–60 Hz, 1200 W. Broj obrtaja 115 min<sup>-1</sup>. Valjci od cevi od kaljenog preciznog čelika za cevi Ø 22–115 mm, Ø ¾–4". Sigurnosni nožni prekidač. Okasti ključ. Bez reznog diska. Za radni sto, statično ili pokretno postolje. U kartonskoj kutiji. Art. br. 845001 R220 Din. 153 700,–

### Besplatan REMS rezni disk Cu-INOX!\*

Vrednost Din. 11 600,–

Art. br. 845X02 R220 Din. **152 397,–**

REMS Cento 22 V – Punjiva litijum-jonska baterija od 21,6 V, 5,0 Ah, za 280 isečaka nerđajućih čeličnih cevi sistema spajanja stiskanjem Ø 22 mm sa jednim punjenjem baterije.

### REMS Cento 22 V Basic

Baterijski rezač za brzo pravougaono sečenje cevi Ø 8–115 mm, bez neravnih ivica. Za cevi sistema za spajanje stiskanjem, izrađene od nerđajućeg čelika, karbonskog čelika, bakra Ø 8–108 mm. Za čelične cevi EN 10255 (DIN 2440) DN 6–100, Ø ½–4", Ø 10–115 mm, livene cevi (SML) EN 877 (DIN 19522) DN 50–100, plastične cevi SDR 11, debljine zida s ≤ 10 mm, Ø 10–110 mm, Ø ½–4", kompozitne cevi Ø 10–110 mm. Sa reduktorom koji nije potrebno održavati, snažnim baterijskim motorom od 21,6 V. Broj obrtaja 84 min<sup>-1</sup>. Kontrola stanja mašine sa zaštitom od preopterećenja, nadzorom temperature, kontrolom napunjenosti baterije. Valjci od cevi od kaljenog preciznog čelika za cevi Ø 22–115 mm, Ø ¾–4". Sigurnosni nožni prekidač. Punjiva litijum-jonska baterija od 21,6 V, 5,0 Ah, punjač za brzo punjenje baterija 100–240 V, 50–60 Hz, 90 W. Okasti ključ. Bez reznog diska. Za radni sto, statično ili pokretno postolje. U kartonskoj kutiji. Art. br. 845002 R220 Din. 215 300,–

### Besplatan REMS rezni disk Cu-INOX!\*

Vrednost Din. 11 600,–

Art. br. 845X04 R220 Din. **194 463,–**

### REMS Cento 22 V BasicAP

Kao art. br. 845002. Bez punjive baterije, bez punjača za brzo punjenje. Bez reznog diska. Art. br. 845007 R220 Din. 162 400,–

Din. **161 622,–**

**REMS 22V**  
LI-ION TECHNOLOGY

5,0Ah 9,0Ah

Power-Packs – Str. 34

500 W  
samo 17,6 kg

Nemački kvalitetni proizvod



**BESPLATNO\***



**Obarač unutrašnjih ivica cevi do DN 100 – idealan za cevi sistema za spajanje stiskanjem i dr.**

### Patent EP 2 500 122

#### REMS REG 28–108

Obarač unutrašnjih ivica cevi Ø 28–108 mm, Ø ¾–4". Za električni obrtni pogon reznim diskom mašine za sečenje cevi REMS Cento, REMS Cento 22 V (sa REMS reznim diskom br. art. 845050 ili 845053).

Art. br. 113840 R Din. 34 950,–

Din. **30 627,–**

### Patent EP 2 058 067

#### REMS REG 10–54 E – i za električan pogon

Sklop za spoljašnje/unutrašnje brušenje za cevi Ø 10–54 mm, ½–2½". Takođe i za električni pogon odvijačem REMS Helix i ostalim odvijačima (broj obrtaja ≤ 300 min<sup>-1</sup>), rezačima za cevi REMS Cento (od datuma proizvodnje 09.2011.), REMS Cento 22 V ili cirkularnom testerom za cevi REMS Turbo Cu-INOX (od datuma proizvodnje 09.2011.).

Art. br. 113835 R Din. 14 650,–

Din. **12 915,–**





## Pribor REMS Cento / REMS Cento 22 V



### Posmična poluga sa opružnim utikačem

za rukovanje pogonskim uređajem na tlu  
Art. br. 845218 R

Din. **9 610,-**

### REMS rezni disk Cu-INOX

za cevi sistema spajanja stiskanjem izrađene od nerđajućeg čelika, bakra, karbonskog čelika  
Art. br. 845050 R

Din. **11 600,-**

### REMS rezni disk Cu

specijalno za cevi sistema spajanja stiskanjem izrađene od bakra  
Art. br. 845053 R

Din. **11 600,-**

### REMS rezni disk St

za čelične cevi, gusane cevi (SML)  
Art. br. 845052 R

Din. **11 600,-**

### REMS rezni disk V, s 10

za plastične i kompozitne cevi, debljine zida  $s \leq 10$  mm  
Art. br. 845051 R

Din. **11 600,-**

### REMS rezni disk C-SF

specijalno za cevi sistema za spajanje stiskanjem i utiskivanjem od karbonskog čelika, uz istovremeno koso sečenje ivice  
Art. br. 845055 R

Din. **11 600,-**

### REMS rezni disk RF

za sečenje uzdužno zavarenih cevi od nerđajućeg čelika EN 1124 (oluci) uređajem REMS Cento RF.  
Art. br. 845054 R

Din. **11 600,-**

### Podloga za cev 1

podseiva po visini, za cevi  $\varnothing 40-110$  mm,  $\varnothing 1\frac{1}{2}-4"$ , za rukovanje pogonskim uređajem pomoću posmične poluge na tlu  
Art. br. 845220 R

Din. **16 020,-**

### Valjci, 4 kom. u pakovanju,

od kaljenog preciznog čelika  
Art. br. 845118 R

Din. **22 490,-**

### Valjci INOX, kom. u pakovanju,

od nerđajućeg čelika  
Art. br. 845110 RINOX

Din. **31 870,-**

### Uređaj za označavanje

dubine uranjanja za spojnice za cevima.  
Za REMS Cento, REMS Cento 22 V.

Art. br. 845530 R

Din. **22 450,-**

### Postolje

Art. br. 849315 R

Din. **23 060,-**

### Postolje, mobilno

Art. br. 849310 R

Din. **37 300,-**

### Paket pribora 1

sastoji se od podkonstrukcije i REMS Herkules 3B  
Art. br. 120X01 R Din. 58 180,-

Din. **49 815,-**

### Paket pribora 2

sastoji se od Jumbo, Herkules 3B i Herkules Y  
Art. br. 120X02 R Din. 103 100,-

Din. **86 838,-**

### Paket pribora 3

sastoji se od Jumbo E i Herkules 3B  
Art. br. 120X03 R Din. 66 300,-

Din. **51 045,-**

### Paket pribora 4

čine ga mobilno postolje i REMS Herkules 3B  
Art. br. 120X04 R Din. 72 430,-

Din. **59 532,-**

## REMS REG – Robusni kvalitetni alat za spoljašnje i unutrašnje brušenje cevi.



Za cevi od nerđajućeg čelika, ostale čelične cevi, cevi od bakra, mesinga, aluminijuma, plastike.

### REMS REG 8-35

Sklop za spoljašnje/unutrašnje brušenje za cevi  $\varnothing 8-35$  mm,  $\varnothing \frac{3}{8}-1\frac{1}{8}"$ .  
Art. br. 113825 R Din. 7 020,-

Din. **6 027,-**

### REMS REG 10-54

Sklop za spoljašnje/unutrašnje brušenje za cevi  $\varnothing 10-54$  mm,  $\varnothing \frac{1}{2}-2\frac{1}{8}"$ .  
Art. br. 113830 R Din. 7 990,-

Din. **6 888,-**

### Patent EP 2 058 067

### REMS REG 10-54 E – i za električan pogon

Sklop za spoljašnje/unutrašnje brušenje za cevi  $\varnothing 10-54$  mm,  $\frac{1}{2}-2\frac{1}{8}"$ . Takođe i za električni pogon odvijanjem REMS Helix i ostalim odvijanjima (broj obrtaja  $\leq 300$  min<sup>-1</sup>), rezačima za cevi REMS Cento (od datuma proizvodnje 09.2011.), REMS Cento 22 V ili cirkularnom testerom za cevi REMS Turbo Cu-INOX (od datuma proizvodnje 09.2011.).  
Art. br. 113835 R Din. 14 650,-

Din. **12 915,-**

**REMS DueCento – sečenje do Ø 225 mm.**  
Pravougaono. Bez opiljaka. Prikladno za zavarivanje. Brzo.  
Bez neravnih ivica. Suvo. Univerzalno za razne vrste cevi.

**Jedinstveno! Patent EP 1 782 904**

Pogonjeni rezni disk i pravolinijski posmak za brzo rezanje.

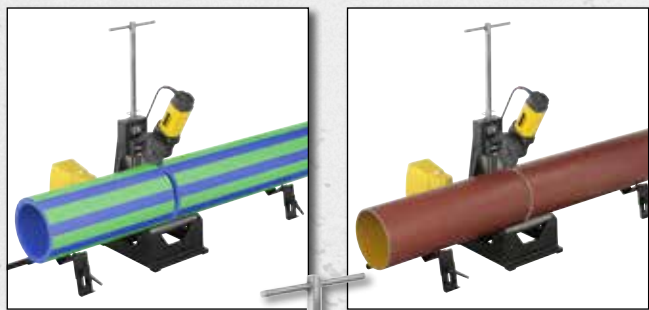

Nemački kvalitetni proizvod

### REMS DueCento Basic

Rezač za brzo pravougaono rezanje cevi Ø 40–225 mm, bez neravnih ivica. Za cevi sistema za spajanje stiskanjem, izrađene od nerđajućeg čelika, karbonskog čelika, bakra Ø 54–225 mm. Za čelične cevi EN 10255 (DIN 2440) DN 40–150, Ø 1½–6", livene cevi (SML) EN 877 (DIN 19522) DN 50–200, plastične cevi SDR 11, debljine zida s ≤ 21 mm, Ø 40–225 mm, Ø 1¼–8", kompozitne cevi Ø 40–110 mm. S reduktorom koji nije potrebno održavati, pouzdanim univerzalnim motorom od 230 V, 50–60 Hz i 1200 W. Broj obrtaja 115 min<sup>-1</sup>. Obrtni cevasti koturi od kaljenog preciznog čelika za cevi Ø 100–225 mm, Ø 4–6". Sigurnosni nožni prekidač Okasti ključ. Bez reznog diska. 2 kom. podloga za cevi 1 podesivih po visini, za cevi Ø 100–225 mm, Ø 4–8". U kartonskoj kutiji. Art. br. 845004 R220 Din. 306 300,–

**POSEBNA PONUDA\***



### Super ponuda!\*

Za svaki kupljeni REMS DueCento Basic dobijate 3 rezna diska po Vašem izboru besplatno! Time možete dodatno uštedeti između Din. 34 800,– i Din. 44 040,–.

Art. br. 845X03 R220

**Din. 319 308,–**

#### REMS rezni disk Cu-INOX

za cevi sistema spajanja stiskanjem izrađene od nerđajućeg čelika, bakra, karbonskog čelika  
Art. br. 845050 R

Din. **11 600,–**

#### REMS rezni disk Cu

specijalno za cevi sistema spajanja stiskanjem izrađene od bakra  
Art. br. 845053 R

Din. **11 600,–**

#### REMS rezni disk St

za čelične cevi, gusane cevi (SML)  
Art. br. 845052 R

Din. **11 600,–**

#### REMS rezni disk V, s 10

za plastične i kompozitne cevi, debljine zida s ≤ 10 mm  
Art. br. 845051 R

Din. **11 600,–**

#### REMS rezni disk P, s 21

za plastične i kompozitne cevi, debljine zida s ≤ 21 mm  
Art. br. 845057 R

Din. **14 680,–**

#### REMS rezni disk C-SF

specijalno za cevi sistema za spajanje stiskanjem i utiskivanjem od karbonskog čelika, uz istovremeno koso sečenje ivice  
Art. br. 845055 R

Din. **11 600,–**

#### Podloga za cevi 1

podesiva po visini, za cevi Ø 100–225 mm, Ø 4–8"  
Art. br. 845220 R

Din. **16 020,–**

#### Podloga za cevi 2

podesiva po visini, za cevi Ø 40–110 mm, Ø 1½–4"  
(potreban držač valjaka)

Art. br. 845230 R

Din. **16 020,–**

#### Držač valjaka

za sečenje cevi prečnika Ø 40–110 mm, Ø 1½–4"  
Art. br. 845060 R

Din. **25 520,–**

## REMS Herkules XL 12" – ekstremno stabilno za cevi do 12".



### REMS Herkules XL 12"

Sklopiva potpora za materijal podesive visine, od punog materijala, Ø 1¼–12", Ø 42–324 mm. Nosivost ≤ 450 kg. U kartonskoj kutiji.  
Art. br. 120125 R Din. 37 950,–

**Din. 33 210,–**



do  
**2"**



Nemački kvalitetni proizvod

\*Temperatura okoline/vode oko 18°C.

## REMS Eskimo – zamrzavanje umesto pražnjenja. Izuzetno brzo do 2". Automatski dovod rashladnog sredstva.

Posebno uzane, neuništive manžetne za zamrzavanje. Visok učinak hlađenja, npr. čelična cev od ¾" za samo 4 min.\*

### REMS Eskimo komplet

Uređaj za zamrzavanje cevi za ugljendioksid kao rashladno sredstvo. Za čelične, bakarne, plastične, kompozitne cevi, Ø ½–2", Ø 10–60 mm. Po 2 kom. manžetni za zamrzavanje u 10 različitih veličina za kompletnu radnu oblast, priključak za boce sa T-razdelnikom, navrtka za zatvaranje, 2 ručice sa injektorima, 2 creva visokog pritiska. U stabilnom kovčegu.

Art. br. 130002 R Din. 62 610,-

Din. **51 906,-**

do  
**2"**



Visok učinak hlađenja,  
npr. ¾" čelična cev  
za samo 9 min\*.



Nemački kvalitetni proizvod

\*Temperatura okoline/vode oko 20°C.

## REMS Frigo 2 F-Zero – električno zamrzavanje umesto pražnjenja. Izuzetno brzo do 2".

Jednodelne glave za zamrzavanje za osnovni radni raspon Ø ¼–1" odnosno Ø 15–35 mm, bez potrebe za reducionim umecima. Posebno kompaktne glave za zamrzavanje sa geometrijski specijalno oblikovanim talasima za prihvatanje potrebnih različitih prečnika cevi. Vrlo uske, samo 50 mm širine. Svuda primenjive, i na uskim mestima. Nije obavezno podmazivanje/paste.

### REMS Frigo 2 F-Zero komplet

Električni uređaj za zamrzavanje cevi sa zatvorenim cirkulisanjem rashladnog sredstva. Za čelične, bakarne, plastične, kompozitne cevi, Ø ¼–2", Ø 10–60 mm. Rashladni agregat 230 V, 50 Hz, 430 W, 2 creva za rashladno sredstvo, dužine 2,5 m, 2 zatezne trake, 2 LCD digitalna termometra, bočica sa prskalicom. Oprema za Ø ¼–1¼", 15–42 mm. U stabilnom kućištu od čeličnog lima. U kartonu.

Art. br. 131012 R220 Din. 194 300,-

Din. **143 295,-**



### Komplet za postavljanje 1½–2" /

54–60 mm

Art. br. 131160 R Din. 27 200,-

Din. **13 407,-**

**Snažan i kvalitetan alat za korišćenje u otežanim uslovima i dugi vek trajanja.**



### REMS Catch S 1" + S 1½" + W 240

Klešta za cevi sa S čeljusti, švedski model. DIN 5234 – Oblik C. Klešta za vodenu pumpu sa provučenim zglobom (industrijska), 7 stepeni prilagođavanja. ISO 8976.

Art. br. 116X01 R Din. 16 700,-

Din. **11 685,-**

Robusna konstrukcija od hrom-vanadijum čelika, čelik kovan u kalupu, poboljšan, presvučen prahom. Ojačani zupčanicu vrlo otporni na habanje.



### REMS Catch S 1" + S 1½" + S 2"

Klešta za cevi sa S čeljusti, švedski model. DIN 5234 – Oblik C.

Art. br. 116X02 R Din. 24 050,-

Din. **15 867,-**



**Novitet**



**REMS 22V**  
LI-ION TECHNOLOGY  
1,5Ah 2,5Ah 5,0Ah 9,0Ah

Power-Packs – Str. 34



Nemački kvalitetni proizvod

Nemački kvalitetni proizvod

## REMS Hydro-Swing 22 V – savijte cevi tamo gde ih postavljate. Mobilno, praktično, lako. Univerzalno primenljivo za razne vrste cevi.

Punjiva litijum-jonska baterija od 21,6 V, 1,5 Ah, za oko 66 kolena nerđajućih čeličnih cevi sistema spajanja stiskanjem Ø 22 mm sa jednim punjenjem baterije.

### REMS Hydro-Swing 22 V

Baterijski savijač cevi Ø 10–32 mm, Ø ¼–¾", do 90°. Mekane bakarne cevi Ø 10–22 mm, Ø ¼–¾", s ≤ 1 mm, mekane enkapsulirane bakarne cevi Ø 10–18 mm, Ø ¼–¾", s ≤ 1 mm, niklovane cevi od nerđajućeg čelika za sisteme spajanja stiskanjem Ø 12–22 mm, s ≤ 1,2 mm, mekane enkapsulirane cevi od karbonskog čelika Ø 12–18 mm, s ≤ 1,2 mm, mekane cevi od preciznog čelika Ø 10–22 mm, s ≤ 1,5 mm, kompozitne cevi Ø 14–32 mm. Elektrohidraulički pogon sa snažnim baterijskim motorom od 21,6 V, 380 W, robusnim planetnim prenosnikom, klipnom pumpom sa ekscentrom i kompaktnim hidrauličkim sistemom visokog učinka. Sigurnosni impulsni taster. LED radno svetlo. Punjiva litijum-jonska baterija od 21,6 V, 1,5 Ah, punjač za brzo punjenje litijum-jonskih baterija 220–240 V, 50–60 Hz, 70 W. Do Ø 26 mm s segmentima za savijanje, nosačem klizača H-S Ø 10–26 mm s klizačima. Do Ø 32 mm s segmentima za savijanje, 2 nosača klizača Ø 10–26 mm i Ø 32 mm s klizačima. U koferu sistema umetanja XL-Boxx.

Mekane bakarne cevi i dr.

#### Komplet 12-15-18-22

Art. br. 153410 R220

Din. 146 300,-

Kompozitne cevi i ostalo

Din. **135 546,-**

#### Komplet 16-18-20-25/26-32

Art. br. 153417 R220

Din. 167 200,-

Din. **153 504,-**

Kompozitne cevi, mekane bakarne cevi i dr.

#### Komplet 10-12-14-15-16-17-18-20-22-25/26-32, ¾-1/2-5/8-¾-7/8"

Art. br. 153418 R220

Din. 186 900,-

Din. **169 986,-**

### REMS Hydro-Swing 22 V INOX

REMS Hydro-Swing 22 V sa aluminijumskim segmentima za savijanje, naročito za Geberit Mapress nerđajući čelik (EN 10088, 1.4401), Geberit Mapress nerđajući čelik (EN 10088, 1.4521, bez nikla), Geberit Mapress karbonski čelik (EN 10305-3, 1.0034 (E195)), sustav Viega Sanpress (EN 10088, 1.4401), Viega Prestabo (EN 10305-3, 1.0308 (E235)).

Cevi od nerđajućeg čelika za sisteme spajanja stiskanjem, mekane bakarne cevi i dr.

#### Komplet 15-18-22

Art. br. 153419 R220

Din. 156 100,-

Din. **142 557,-**

#### Hydro-Swing 22 V Basic-Pack\P

Bez punjive baterije, bez punjača za brzo punjenje.

Bez segmentima za savijanje, bez nosača klizača.

U koferu sistema umetanja XL-Boxx.

Art. br. 153402 R22 Din. 83 520,-

Din. **75 399,-**

## REMS Swing – Savijte cevi tamo gde su postavljene, do Ø 32 mm.

Izuzetno brzo obavljanje radova za hvaljujući praktičnoj višenamenskoj poluzi za brzi posmak i brzi povratni hod. Nazubljena šipka od kaljenog čelika.



### REMS Swing

Uređaj za savijanje cevi jednom rukom Ø 10–32 mm, Ø ¼–¾", do 90°. Mekane bakarne cevi Ø 10–22 mm, Ø ¼–¾", s ≤ 1 mm, mekane enkapsulirane bakarne cevi Ø 10–18 mm, Ø ¼–¾", s ≤ 1 mm, mekane enkapsulirane cevi od karbonskog čelika za sisteme spajanja stiskanjem Ø 12–18 mm, s ≤ 1,2 mm, mekane cevi od preciznog čelika Ø 10–18 mm, s ≤ 1 mm, kompozitne cevi Ø 14–32 mm. Do Ø 26 mm s pogonskim mehanizmom, segmentima za savijanje, nosačem klizača S Ø 10–26 mm s klizačima, u stabilnoj kutiji od čeličnog lima ili kovčegu. Do Ø 32 mm s pogonskim mehanizmom, segmentima za savijanje, 2 nosača klizača Ø 10–26 mm i Ø 32 mm s klizačima, u stabilnom kovčegu.

Bakarne cevi i ostalo

#### Komplet 12-15-18-22

Art. br. 153025 R Din. 37 640,-

Din. **31 857,-**

Kompozitne cevi i ostalo

#### Komplet 14-16-18-20-25/26

Art. br. 153022 R Din. 39 240,-

Din. **33 579,-**

Kompozitne cevi i ostalo

#### Komplet 16-18-20-25/26-32

Art. br. 153023 R Din. 63 720,-

Din. **54 735,-**



Nemački kvalitetni proizvod



**Novitet**



## REMS Hydro-Swing – Jednostavan rad zahvaljujući uljnoj hidraulici za prenos snage. Idealno za kompozitne cevi do Ø 32 mm.

Takođe i za nerđajuće čelične cevi do Ø 22 mm.

### REMS Hydro-Swing

Ručni savijač cevi sa hidrauličkim pogonom Ø 10–32 mm, Ø 3/8–7/8", do 90°. Mekane bakarne cevi Ø 10–22 mm, Ø 3/8–7/8", s ≤ 1 mm, mekane enkapsulirane bakarne cevi Ø 10–18 mm, Ø 3/8–7/8", s ≤ 1 mm, niklovene cevi od nerđajućeg čelika za sisteme spajanja stiskanjem Ø 12–22 mm, s ≤ 1,2 mm, mekane enkapsulirane cevi od karbonskog čelika Ø 12–18 mm, s ≤ 1,2 mm, mekane cevi od preciznog čelika Ø 10–22 mm, s ≤ 1,5 mm, kompozitne cevi Ø 14–32 mm. Do Ø 26 mm s pogonskim mehanizmom, segmentima za savijanje, nosačem klizača H-S Ø 10–26 mm s klizačima, u stabilnom kovčegu. Do Ø 32 mm s pogonskim mehanizmom, segmentima za savijanje, 2 nosača klizača Ø 10–26 mm i Ø 32 mm s klizačima, u stabilnom kovčegu.

Mekane bakarne cevi i dr.

#### Komplet 12-15-18-22

Art. br. 153525 R Din. 76 880,-

Kompozitne cevi i ostalo

#### Komplet 16-18-20-25/26-32

Art. br. 153523 R Din. 84 630,-

Kompozitne cevi, mekane bakarne cevi i dr.

#### Komplet 10-12-14-15-16-17-18-20-22-25/26-32, 3/8-1/2-5/8-3/4-7/8"

Art. br. 153528 R Din. 93 730,-

Din. **65 067,-**

Din. **72 447,-**

Din. **83 517,-**

### REMS Hydro-Swing INOX

REMS Hydro-Swing sa aluminijumskim segmentima za savijanje, naročito za Geberit Mapress nerđajući čelik (EN 10088, 1.4401), Geberit Mapress nerđajući čelik (EN 10088, 1.4521, bez nikla), Geberit Mapress karbonski čelik (EN 10305-3, 1.0034 (E195)), sustav Viega Sanpress (EN 10088, 1.4401), Viega Prestabo (EN 10305-3, 1.0308 (E235)).

Cevi od nerđajućeg čelika za sisteme spajanja stiskanjem, mekane bakarne cevi i dr.

#### Komplet 15-18-22

Art. br. 153510 R Din. 81 060,-

Din. **71 955,-**



3-nožna podkonstrukcija (pribor)



Nemački kvalitetni proizvod



## REMS Python – uštedite novac za skupe fitinge. Sasvim jednostavno savijanje do Ø 2", Ø 75 mm.

### REMS Python

Savijač sa hidrauličkim uljem za precizno savijanje cevi do 90°. Čelične cevi EN 10255 Ø 3/4–2", kompozitne cevi Ø 32–75 mm. Pogonski mehanizam sa nosačima kliznih kotura, gornji nosači kliznih kotura sa bočno pomičnom pločom ležaja sa kliznim koturima, 2 klizna kotura, segmenti za savijanje za čelične odnosno kompozitne cevi. U stabilnom transportnom kovčegu.

Čelične cevi

#### Komplet St 3/4-1/2-3/4-1-1 1/4"

Art. br. 590020 R Din. 175 900,-

Čelične cevi

#### Komplet V 1/2-3/4-1-1 1/4-1 1/2-2"

Art. br. 590021 R Din. 189 500,-

Kompozitne cevi

#### Komplet V 40-50-63 mm

Art. br. 590022 R Din. 178 400,-

#### 3-nožna podkonstrukcija

Art. br. 590150 R

Din. **17 680,-**

#### Segment za savijanje i klizači 75 mm

Art. br. 590063 R

Din. **73 500,-**

## REMS Curvo – Bez nabora savija cevi do Ø 40 mm, 180°.

Savijanje umesto skupih fittinga!  
REMS Curvo se isplati već nakon par savijanja.

Bez alata za stezanje.  
Odmah spreman za rad bez pripremljenih radova.

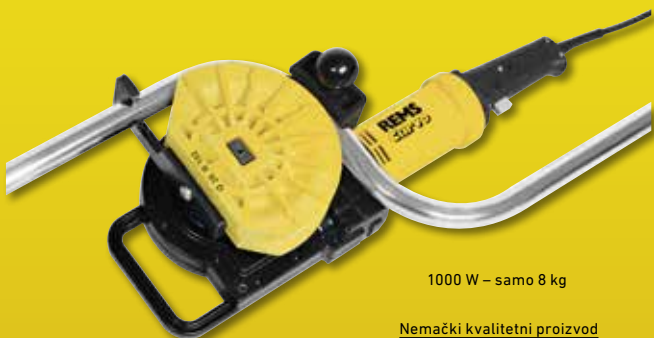

1000 W – samo 8 kg

Nemački kvalitetni proizvod

### REMS Curvo

Električni uređaj za savijanje cevi Ø 10–40 mm, Ø ¼–1½", do 180°. Čvrste, polučvrste, mekane bakarne cevi, takođe i tankih zidova, Ø 10–35 mm, Ø ¾–1½", mekane enkapsulirane bakarne cevi, takođe i tankih zidova, Ø 10–18 mm, bakarne cevi debelih zidova K65 za rashladnu tehniku i klimatizaciju EN 12735-1 Ø ¾–1½", cevi od nerđajućeg čelika za sisteme spajanja stiskanjem Ø 12–28 mm, od karbonskog čelika, takođe enkapsulirane, Ø 12–28 mm, mekane cevi od preciznog čelika Ø 10–28 mm, čelične cevi EN 10255 Ø ¼–¾", cevi za električne instalacije EN 50086 Ø 16–32 mm, kompozitne cevi Ø 14–40 mm, i dr. Pogonski uređaj sa reduktorom koji nije potrebno održavati sa sigurnosnom kliznom spojnicom, univerzalni motor 230 V, 50–60 Hz, 1000 W, kontinualnim, elektronskim sigurnosnim impulsnim prekidačem, hodom udesno i ulevo. Brzi i spori hod za precizno savijanje. Utični klin. Segmenti za savijanje i klizači<sup>1</sup>. U stabilnoj kutiji od čeličnog lima.

#### Komplet 15-18-22

Art. br. 580026 R220 Din. 187 000,-

Din. **172 692,-**

#### Komplet 15-22-28

Art. br. 580040 R220 Din. 204 200,-

Din. **194 586,-**

#### Komplet 15-18-22-28

Art. br. 580036 R220 Din. 215 300,-

Din. **204 180,-**



## REMS Curvo 22 V – Bez nabora savija cevi do Ø 40 mm, 180°. Mobilno, praktično, lako.

Savijanje umesto skupih fittinga. REMS Curvo 22 V se isplati već nakon par savijanja. Bez alata za stezanje. Odmah spreman za rad bez pripremljenih radova. Punjiva litijum-jonska baterija od 21,6 V, 5,0 Ah, za 90 kolena nerđajućih čeličnih cevi sistema spajanja stiskanjem Ø 22 mm sa jednim punjenjem baterije.



Power-Packs – Str. 34



samo 8,5 kg

Nemački kvalitetni proizvod

### REMS Curvo 22 V

Baterijski savijač cevi Ø 10–40 mm, Ø ¼–1½", do 180°. Čvrste, polučvrste, mekane bakarne cevi, takođe i tankih zidova, Ø 10–28 mm, Ø ¾–1½", mekane enkapsulirane bakarne cevi, takođe i tankih zidova, Ø 10–18 mm, bakarne cevi debelih zidova K65 za rashladnu tehniku i klimatizaciju EN 12735-1 Ø ¾–1½", cevi od nerđajućeg čelika za sisteme spajanja stiskanjem Ø 12–28 mm, od karbonskog čelika, takođe enkapsulirane, Ø 12–28 mm, mekane cevi od preciznog čelika Ø 10–28 mm, čelične cevi EN 10255 Ø ¼–¾", cevi za električne instalacije EN 50086 Ø 16–25 mm, kompozitne cevi Ø 14–40 mm, i dr. Pogonski uređaj sa reduktorom koji nije potrebno održavati sa sigurnosnom kliznom spojnicom, snažnim baterijskim motorom od 21,6 V, kontinualnim, elektronskim sigurnosnim impulsnim prekidačem, hodom udesno i ulevo. Brzi i spori hod za precizno savijanje. Kontrola stanja mašine sa zaštitom od preopterećenja, nadzorom temperature, kontrolom napunjenosti baterije. Punjiva litijum-jonska baterija od 21,6 V, 5,0 Ah, punjač za brzo punjenje baterija 100–240 V, 50–60 Hz, 90 W. Utični klin. Segmenti za savijanje i klizači<sup>1</sup>. U stabilnoj kutiji od čeličnog lima.

#### Komplet 15-18-22

Art. br. 580051 R220 Din. 247 400,-

Din. **227 550,-**

#### Komplet/P 15-18-22

Bez punjive baterije, bez punjača za brzo punjenje.

Art. br. 580091 R22 Din. 195 600,-

Din. **194 586,-**

#### Komplet 15-22-28

Art. br. 580059 R220 Din. 264 600,-

Din. **245 385,-**

#### Komplet 15-18-22-28

Art. br. 580053 R220 Din. 275 700,-

Din. **253 503,-**

#### Komplet/P 15-18-22-28

Bez punjive baterije, bez punjača za brzo punjenje.

Art. br. 580092 R22 Din. 220 800,-

Din. **220 662,-**

#### Držac mašine 3B

podeseive visine, s tri nožice

Art. br. 586100 R Din. 25 610,-

Din. **15 867,-**

<sup>1</sup>REMS Curvo/Curvo 22V komplet isporučuje se sa segmentima za savijanje i klizačima manjeg poluprečnika, pogledajte katalog.





1000 W

Nemački kvalitetni proizvod



## REMS Curvo 50 – bez nabora savija velike cevi do Ø 50 mm, 90°.

Bez alata za stezanje.  
Odmah spreman za rad bez pripremljenih radova.

### REMS Curvo 50 Basic-Pack

Električni uređaj za savijanje cevi Ø 10–50 mm, do 90°. Čelične cevi EN 10255 Ø ¼–1¼", nerđajuće čelične cevi EN ISO 1127, EN 10217-7, Ø ½–1¼", s ≤ 2,6 mm, čvrste, polučvrste, mekane bakarne cevi, Ø 10–42 mm, takođe i tankih zidova Ø 10–35 mm, bakarne cevi debelih zidova K65 za rashladnu tehniku i klimatizaciju EN 12735-1 Ø ¾–1¾", cevi od nerđajućeg čelika za sisteme spajanja stiskanjem Ø 12–42 mm, karbonskog čelika Ø 12–42 mm, enkapsuliranog karbonskog čelika Ø 12–28 mm, kompozitne cevi Ø 14–50 mm, i dr. Pogonski uređaj sa reduktorom koji nije potrebno održavati sa sigurnosnom kliznom spojnicom, univerzalnim motorom od 230 V, 50–60 Hz, 1000 W i kontinuiranim, elektronskim sigurnosnim pritisknim prekidačem, sa hodom udesno i ulevo. Kvadratni prihvatnik 35–50, podupirač 35–50 (za segmente za savijanje i klizače Ø 35 R 100, Ø 42 R 140, Ø 50 R 135, Ø 1" R 100, Ø 1¼" R 140), utični klinovi. U stabilnoj transportnoj kutiji.  
Art. br. 580110 R220 Din. 364 100,-

Din. **348 090,-**

### Kvadratni prihvatnik 10–40, podupirač 10–40

za segmente za savijanje i klizače za REMS Curvo, REMS Curvo 22V, REMS Sinus, v. tabelu.  
Art. br. 582120 R

Din. **31 750,-**

## REMS Sinus – savija cevi bez nabora.

Nemački kvalitetni proizvod



### REMS Sinus komplet

Uređaj za ručno savijanje cevi Ø 10–32 mm, Ø ¾–¾", do 180°. Čvrste, polučvrste, mekane bakarne cevi, i one sa tankim zidom, Ø 10–22 mm, Ø ¾–¾", mekane obložene bakarne cevi, i one sa tankim zidom, Ø 10–18 mm, cevi sistema spajanja stiskanjem izrađene od nerđajućeg čelika, karbonskog čelika, takođe obložene, Ø 12–18 mm, karbonskog čelika Ø 12–22 mm, mekane cevi od preciznog čelika Ø 10–20 mm, cevi za električne instalacije EN 50086 Ø 16–20 mm, kompozitne cevi Ø 14–32 mm, i dr. Pogonski mehanizam, Utični klin. Segmenti za savijanje i klizači. REMS sprej za savijanje cevi. U stabilnoj kutiji od čeličnog lima.

#### Komplet 15-18-22

Art. br. 154001 R Din. 84 260,-

Din. **67 035,-**

#### Komplet 14-16-18

Art. br. 154002 R Din. 81 180,-

Din. **67 035,-**

#### Komplet 12-15-18-22

Art. br. 154003 R Din. 94 710,-

Din. **77 982,-**

#### Komplet 10-12-14-16-18-22

Art. br. 154004 R Din. 119 400,-

Din. **94 464,-**

Radna ploča 1100 × 700 × 26 mm  
Radna visina 800 mm  
Težina 28 kg  
Nosivost ≤ 300 kg



Radna ploča 800 × 600 × 22 mm  
Radna visina 800 mm  
Težina 23 kg  
Nosivost ≤ 300 kg

## REMS Jumbo – praktična i laka za rukovanje. Brzo se montira i skida.



### REMS Jumbo

Sklopivi radionički sto sa zatvaračem sa kolenastom polugom. Radna ploča prema standardu DIN 68 705. U kartonskoj kutiji.  
Art. br. 120200 R Din. 46 820,-

Din. **43 296,-**

### REMS Jumbo E

Sklopivi radionički sto sa zatvaračem sa kolenastom polugom. Radna ploča prema standardu DIN 68 705. U kartonskoj kutiji.  
Art. br. 120240 R Din. 31 170,-

Din. **26 814,-**

**Novitet**



Vreća za prašinu

### REMS Orkan 1360

Električni građevinski ventilator za profesionalnu primenu. Za dovod i odvod vazduha u prostorijama, međuprostorima, oknima, šupljinama i za dovod vazduha i hlađenje mašina, šatora, dvorana. Za podršku razmene vazduha u vlažnim, plesnivim podrumskim prostorijama, za podršku sušenju npr. betona, cigle, maltera, estriha kao i za punjenje npr. dvoraca na naduvavanje ili balona na vruć vazduh. Kondenzatorski motor 230V, 50 Hz, 145W, za trajni pogon. Izuzetno tihi hod. Količina vazduha 1360 m<sup>3</sup>/h. U stabilnom plastičnom kućištu. U kartonskoj kutiji.

Art. br. 132300 R220 Din. 42 930,-

Din. **38 253,-**

### Usisno i crevo za izduvni vazduh

Ø 200 mm, dužine 10 m, za usisavanje vazduha iz prostorija, međuprostora, okana, šupljina, za odvod usisanog vazduha ili prašine napolje kao i za punjenje npr. dvoraca na naduvavanje ili balona na vruć vazduh. Za REMS Orkan 1360.

Art. br. 132307 R

Din. **16 650,-**

### Vreća za prašinu

Ø 200 mm, dužine 2980 mm, za prihvatanje grube i fine prašine do klase M. Za REMS Orkan 1360.

Art. br. 132308 R

Din. **15 380,-**

**Novitet**

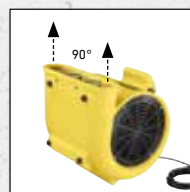

Kao podrška električnim odvlaživačima vazduha / građevinskim sušilicama.

REMS Orkan 2050 – Takođe naročito prikladno za ubrzanje sušenja npr. betona, cigle, maltera, estriha.

### REMS Orkan 2050

Električni građevinski ventilator za profesionalnu primenu. Za dovod i odvod vazduha u prostorijama, međuprostorima, oknima, šupljinama i za dovod vazduha i hlađenje mašina, šatora, dvorana. Za podršku razmene vazduha u vlažnim, plesnivim podrumskim prostorijama. Takođe naročito prikladno za ubrzanje sušenja npr. betona, cigle, maltera, estriha. Kondenzatorski motor 230V, 50 Hz, 145W, za trajni pogon. Izuzetno tihi hod. Količina vazduha 1740/2050 m<sup>3</sup>/h. U stabilnom plastičnom kućištu. U kartonskoj kutiji.

Art. br. 132301 R220 Din. 45 390,-

Din. **40 467,-**



Uputstva za rad

Spiskovi rezervnih delova

Informacije o proizvodu

## REMS App – Sve informacije o proizvodima uvek na dohvata ruke\* – jednostavno i brzo.

Na gradilištu ili u specijalizovanoj trgovini: Između ostalog možete odmah pronaći sva uputstva za rad, liste rezervnih delova, sve informacije pa čak i video zapise o proizvodima. Osim toga Vam na raspolaganju stoje i mnoge druge funkcije.



### REMS App

Aplikacioni softver koji se besplatno može preuzeti preko Apple App Store ili Android App na Google Play.

\* Samo pri aktivnoj signalnoj vezi preko mrežnog operatera ili WLAN mreže.



## REMS Secco – za isušivanje i odvlaživanje.



Efekat odvlaživanja  
Količina vazduha  $\leq 80\text{ l} / 24\text{ h}$   
 $\leq 850\text{ m}^3/\text{h}$



Efekat odvlaživanja  
Količina vazduha  $\leq 50\text{ l} / 24\text{ h}$   
 $\leq 265\text{ m}^3/\text{h}$



Efikasni odvlaživač vazduha / građevinska sušilica za isušivanje prostorija, npr. nakon pucanja cevi ili poplava, za odvlaživanje plesnivih podrumskih prostorija i ubrzanje isušivanja npr. betona, zidova od opeke ili podloga od maltera ili estriha. Za profesionalnu primenu u zanatstvu i industriji.

### REMS Secco 80 Komplekt

Električni odvlaživač vazduha/građevinska sušilica za profesionalnu primenu. Za isušivanje prostorija, odvlaživanje podrumskih prostorija i isušivanja npr. betona, zidova od opeke ili podloga od maltera ili estriha. Rashladni agregat sa rotacionim kompresorom i kondenzatorskim motorom od 230V, 50 Hz, 680W, sa automatskim sistemom za odmrzavanje vrućim gasom, namenjen za trajni rad. Izuzetno tihi hod. Učinek odvlaživanja  $\leq 80\text{ l}/24\text{ h}$ , količina vazduha  $\leq 850\text{ m}^3/\text{h}$ . Elektronska upravljačka jedinica sa osvetljenim ekranom od 3" i memorijskom funkcijom. Elektronski higrostat, brojač sati rada i potrošnje struje. Filter za vazduh. U stabilnom kućištu od čeličnog lima na pokretnom postolju od čeličnih cevi sa velikim točkovima. U kartonskoj kutiji.

Art. br. 132010 R220 Din. 227 600,-

### Super ponuda!\*

Priilikom kupovine kompleta REMS Secco 80 dobijate besplatno 1 merač vlažnosti REMS Detect W. Time štedite dodatnih Din. 24 480,-

132X01 R220 Din. **201 105,-**

### Rezervoar za kondenzat zapremine 11,5l

za odvod kondenzata unutar kućišta od čeličnog lima.

Art. br. 132100 R

Din. **5 590,-**

### Komplet za izdovni vazduh

čine crevo izdovnog vazduha  $\varnothing 200\text{ mm}$ , dužine 10m, sa metalnim ušicama za kačenje na mestu postavljanja, sa priključnom prirubnicom, za raspodelu vazduha unutar prostorije, za odvlaživanje šupljih prostora, npr. iznad spuštenih tavanica kao i za propratno sušenje mokrih površina.

Art. br. 132104 R

Din. **31 600,-**

### REMS Secco 50 Komplekt

Električni odvlaživač vazduha/građevinska sušilica za profesionalnu primenu. Za isušivanje prostorija, odvlaživanje podrumskih prostorija i isušivanja npr. betona, zidova od opeke ili podloga od maltera ili estriha. Rashladni agregat sa rotacionim klipnim kompresorom i kondenzatorskim motorom od 230V, 50 Hz, 760W, sa elektronskim sistemom za odmrzavanje, namenjen za trajni rad. Izuzetno tihi hod. Učinek odvlaživanja  $\leq 50\text{ l}/24\text{ h}$ , količina vazduha  $\leq 265\text{ m}^3/\text{h}$ . Elektronska upravljačka jedinica sa velikim osvetljenim komandnim poljem i memorijskom funkcijom. Elektronski higrostat. Filter za vazduh. Ugrađeni rezervoar za kondenzat od 7,7l. U stabilnom plastičnom kućištu na točkovima. U kartonskoj kutiji.

Art. br. 132011 R220 Din. 76 880,-

Din. **73 431,-**

### REMS Detect W

Dielektrični merač vlažnosti za neinvazivno merenje vlažnosti u građevinskim materijalima poput betona, cigle, gipsa, drveta

Art. br. 132115 R

Din. **24 480,-**

### REMS Orkan

Kao podrška električnim odvlaživačima vazduha / građevinskim sušilicama. Za brzo sušenje i odvlaživanje nakon pucanja cevi ili poplava, preporučljivo je se razmena vazduha potpomogne električnim građevinskim ventilatorima, kao što je npr. REMS Orkan (str. 24).

## Kompanija REMS postaje CO<sub>2</sub> neutralna Za bolju budućnost

Kompanija REMS planira da u narednim godinama na svim lokacijama ostvari neutralni CO<sub>2</sub> bilans. Najvažniji pokretači tog poduhvata su energetska efikasnost i klimatski prihvatljiva proizvodnja energije. Već danas se na lokaciji Waiblingen do 100 procenata električne energije potrebne za proizvodnju dobija iz klimatski neškodljivih obnovljivih izvora energije. Žig „ok-power“ koji proizilazi iz postupka sertifikacije prema strogim i jedinstvenim kriterijumima ukazuje na ekološku proizvodnju električne energije, koja podstiče energetske preobražaje.

Proizvodnju energije će dodatno upotpuniti i određeni broj energetski efikasnih solarnih sistema. Preostala potrebna energija dolaziće takođe iz klimatski neškodljivih energetskih izvora, prelaskom npr. sa nafte na gas. U sopstvenoj kalionici savremeni nadzorni sistemi garantuju optimizovano iskorišćavanje toplote tokom celokupnog proizvodnog procesa. Čak se i u okviru razvoja REMS proizvoda uvažavaju ekološki aspekti koji se odnose na njihov kompletni radni vek. Neprestanim sprovođenjem mnoštva drugih projekata za smanjenje emisije CO<sub>2</sub>, predani tim stručnjaka značajno doprinosi uvećanju energetske efikasnosti. Svi zaposleni mogu aktivno da se uključe i angažuju u projektima iznošenjem svojih ideja i sugestija. Na taj način se mogu prepoznati postojeći potencijali za smanjenje CO<sub>2</sub> i u kratkom roku uvesti mere poboljšanja. Kompanija REMS očekuje ekološki pristup isto tako i od svojih dobavljača.

Svojim održivim, ekološki prihvatljivim i društveno odgovornim postupanjem kompanija REMS je postavila sebi za cilj da troši manje resursa kao i da ih dobija iz izvora koji ne zagađuju životnu sredinu. Svrha ovih mera je značajno smanjenje tzv. karbonskog otiska. Time kompanija REMS preuzima odgovornost za bolju budućnost.





Njemački kvalitetni proizvod

## REMS Ex-Press Cu – Samostalno izradite spojnice.

6-strani trn za ravnomerno centrično proširivanje. Posebno duga spojnica prema smernicama Nemačkog saveza za vodu i gas (DVGW). Glave za proširivanje sa kalibracionim nastavkom, prikladne i za proizvode drugih proizvođača.



### REMS Ex-Press Cu komplet 12-15-18-22-28

U stabilnoj kutiji od čeličnog lima.  
Cod. art. 150007 R Din. 56 460,-

Din. **47 847,-**

### REMS Ex-Press Cu komplet 15-18-22-28

U stabilnoj kutiji od čeličnog lima.  
Cod. art. 150006 R Din. 50 310,-

Din. **42 681,-**

### REMS Ex-Press Cu komplet 3/8-1/2-5/8-3/4-7/8-1 1/8"

U stabilnoj kutiji od čeličnog lima.  
Cod. art. 150017 R Din. 68 760,-

Din. **57 072,-**



## Idealan za instalatere!

Grejni element u skladu s odredbama Nemačkog društva za tehniku zavarivanja (DVS).  
Elektronska regulacija temperature.  
Uređaj za brzo zatezanje, takođe za kose odvođe.

### REMS SSM 160RS

Aparat za sučeono zavarivanje vrućim elementima za plastične cevi i profile od PB-a, PE-a, PP-a, PVDF-a. PE Ø 40–90 mm SDR ≥ 6, PE Ø 40–110 mm SDR ≥ 9, PE Ø 40–125 mm SDR ≥ 11, PE Ø 40–140 mm SDR ≥ 17, PE Ø 40–160 mm SDR ≥ 21. Aparat za sučeono zavarivanje vrućim elementima s vrućim elementom premazanom PTFE-om 230 V, 50–60 Hz, 1200 W. Prilagodljiva temperatura 180–290°C, unaprijed postavljena za PE cijevi. Elektronička regulacija temperature. Zaštitna oplata za grejači element. Električni uređaj za rendisanje 230 V 50–60 Hz, 500 W. Uređaj za pritiskanje. Uređaj za brzo zatezanje, čak i za kose odvođe, sastoji se od 2 zatezna štapa sa po 2 zatezna umetka Ø 40, 50, 56, 63, 75, 90, 110, 125, 135, 140, 160 mm. 2 podloge za cevi Ø 160 mm s umecima Ø 40, 50, 56, 63, 75, 90, 110, 125, 135, 140 mm. Radni ključ. Čelični kovčeg za podloge za cevi i zatezne umetke. Cevana konstrukcija = postolje = transportni uređaj.  
Art. br. 252026 R220 Din. 478 500,-

Din. **417 954,-**



## REMS MSG – racionalno zavarivanje spojnica

Grejni elementi prema DVS.  
Visoko kvalitetan PTFE premaz.



### REMS MSG 63 FE komplet 20-25-32

Aparat za zavarivanje vrućim elementima i spojnica za plastične cevi i profile od PB-a, PE-a, PP-a, PVDF-a. Grejni element 230 V, vrući nastavci premazani PTFE-om, vruće čaure za Ø 20, 25, 32 mm. Zadana temperatura za PP cevi na 263°C, sa elektronskom regulacijom temperature. Stalak za odlaganje. Držać za radni pult za pričvršćivanje aparata u vodoravnom ili uspravnom položaju. Šestostrani zatični ključ za postavljanje i uklanjanje vrućih nastavaka i čaura. U stabilnoj kutiji od čeličnog lima.  
Art. br. 256233 R220 Din. 58 180,-

Din. **46 617,-**

# REMS Mini-Press 22V ACC i REMS Mini-Press S 22V ACC – radijalna presa za pravi jednoručni rad! Univerzalno do Ø 40 mm. Izuzetno lak, izuzetno malih dimenzija, izuzetno jednostavan za rukovanje. Izuzetno brz. S mogućnošću okretanja za 360°.

Punjiva litijum-jonska baterija od 21,6 V, 1,5 Ah za 250 presovanja Viega Profipress DN 15 sa jednim punjenjem baterije.



Posebno „mini“  
< 31 cm (V 15)

**Patent EP 1 952 948**  
Naročito kompaktna konstrukcija i mala težina REMS klešta za krimpovanje Mini zahvaljujući posebnom položaju priključka klešta.

**Patent EP 2 347 862**  
Udubljena u press čeljustima služe za bezbedno vođenje spojnih pločica za presovanje bez pomaka.

**←ACC→**

Automatic Circuit Control

sa automatskim povratnim hodom



samo 2,5 kg

Nemački kvalitetni proizvod

samo 2,6 kg

**REMS 22V**  
LI-ION TECHNOLOGY  
1,5Ah 2,5Ah 5,0Ah 9,0Ah  
Power-Packs – Str. 34

## REMS Mini-Press 22V ACC / Mini-Press S 22V ACC

Baterijska radijalna presa od 22 kN s prinudnim povratnim hodom za izradu presovanih spojeva Ø 10–40 mm, Ø 3/8–1 1/8". Za pogon REMS mini klešta za krimpovanje / pritisnih prstenova. Okretni prihvatnik klešta za krimpovanje sa automatskom blokadom. Elektrohidraulički pogon sa snažnim baterijskim motorom od 21,6 V, 380 W, robusnim planetnim prenosnikom, klipnom pumpom sa ekscentrom i kompaktnim hidrauličkim sistemom visokog učinka. Sigurnosni impulsni taster. LED radno svetlo. Punjiva litijum-jonska baterija od 21,6 V, 1,5 Ah, punjač za brzo punjenje baterija 220–240 V, 50–60 Hz, 70 W.

**Din. 190 527,-**  
Stabilnoj kutiji od čeličnog lima

**Din. 194 586,-**  
L-Boxx

**BESPLATNO\***

**Super ponuda!\***  
Uz svaki kupljeni uređaj REMS Mini-Press 22V ACC Basic-Pack ili REMS Mini-Press S 22V ACC Basic-Pack dobijate 3 klešta za krimpovanje po Vašem izboru do 35 mm besplatno. Na taj način ćete dodatno uštedeti između Din. 36 051,- i Din. 74 700,-.

REMS Mini-Press 22V ACC	Art. br.	Din.	Art. br. Super ponuda Sa 3 kom. klešta za stiskanje do 35 mm	Akcija Din.
<b>Basic-Pack</b> U stabilnoj kutiji od čeličnog lima.	578010 R220	187 000,00	578X05 R220	<b>190 527,00</b>
<b>Basic-Pack</b> U koferu sistema umetanja L-Boxx.	578014 R220	190 700,00	578X09 R220	<b>194 586,00</b>
<b>Basic-Pack\IP</b> Bez punjive baterije, bez punjača za brzo punjenje. U stabilnoj kutiji od čeličnog lima.	578004 R22	137 800,00		<b>128 781,00</b>
<b>Basic-Pack\IP</b> Bez punjive baterije, bez punjača za brzo punjenje. U koferu sistema umetanja L-Boxx.	578005 R22	141 500,00		<b>132 963,00</b>

REMS Mini-Press S 22V ACC	Art. br.	Din.	Art. br. Super ponuda Sa 3 kom. klešta za stiskanje do 35 mm	Akcija Din.
<b>Basic-Pack</b> U stabilnoj kutiji od čeličnog lima.	578015 R220	187 000,00	578X08 R220	<b>190 527,00</b>
<b>Basic-Pack</b> U koferu sistema umetanja L-Boxx.	578016 R220	190 700,00	578X10 R220	<b>194 586,00</b>
<b>Basic-Pack\IP</b> Bez punjive baterije, bez punjača za brzo punjenje. U stabilnoj kutiji od čeličnog lima.	578006 R22	137 800,00		<b>128 781,00</b>
<b>Basic-Pack\IP</b> Bez punjive baterije, bez punjača za brzo punjenje. U koferu sistema umetanja L-Boxx.	578007 R22	141 500,00		<b>132 963,00</b>
<b>Dovod napona 230 V/21,6 V</b> za mrežni pogon od 230 V umesto litijum-jonske baterije od 21,6 V	571567 R220	44 160,00		<b>40 344,00</b>



←ACC→

Automatic Circuit Control

sa automatskim povratnim hodom

Nemački kvalitetni proizvod

REMS  
TECHNOLOGY  
LION PLUS



samo 2,4 kg

LED radno svetlo

Samo 2,4 kg! Univerzalno do Ø 40 mm.

### REMS Mini-Press 14V ACC Basic-Pack

Baterijska radijalna presa od 22 kN s prinudnim povratnim hodom za izradu presovanih spojeva Ø 10–40 mm, Ø ¼–1 ¼". Za pogon REMS mini klešta za krimpovanje / pritisnih prstenova. Okretni prihvatnik klešta za krimpovanje sa automatskom blokadom. Elektrohidraulički pogon sa snažnim baterijskim motorom od 14,4 V, 380 W, robusnim planetnim prenosnikom, pumpom sa ekscentarskim klipom i kompaktnim hidrauličkim sistemom visokog učinka. Sigurnosni impulsni taster. LED radno svetlo. Punjiva litijum-jonska baterija od 14,4 V i 1,5 Ah, punjač za brzo punjenje baterija 220–240 V, 10,8–18 V, 65 W. U stabilnoj kutiji od čeličnog lima.  
Art. br. 578012 R220 Din. 157 500,–



BESPLATNO\*

### Super ponuda!\*

Pri kupovini jednog uređaja REMS Mini-Press 14V ACC Basic-Pack dobijate 3 klešta za krimpovanje po Vašem izboru do 35 mm besplatno. Na taj način ćete dodatno uštedeti između Din. 36 051,– i Din. 74 700,–.

Art. br. 578X04 R220 Din. **156 087,–**

## Univerzalno do Ø 110 mm. Kompaktan. Brz. S mogućnošću okretanja za 360°.

Prinudni povratni hod i nadzor pritiska presovanja. Antivibracioni sistem. Automatska blokada klešta za krimpovanje. Litijum-jonska baterija od 21,6 V, 2,5 Ah za oko 200 postupaka presovanja Viega Profipress DN 15 po jednom punjenju baterije.

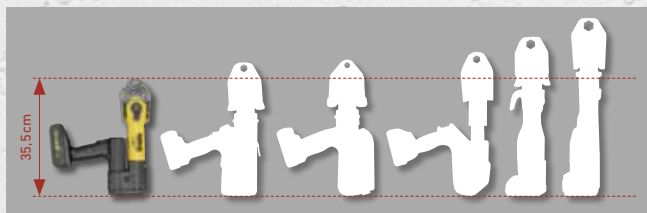

Mala među velikima.

REMS 22V  
LI-ION TECHNOLOGY  
1,5Ah | 2,5Ah | 5,0Ah | 9,0Ah

Power-Packs – Str. 34

←ACC→

Automatic Circuit Control

sa automatskim povratnim hodom

Nemački kvalitetni proizvod

### REMS Akku-Press 22V ACC Basic-Pack

Baterijska radijalna presa od 32 kN sa prinudnim povratnim hodom i nadzorom pritiska presovanja za izradu krimpovanih spojeva Ø 10–108 (110) mm, Ø ¼–4". Za pogon REMS klešta za krimpovanje/pritisnih prstenova i odgovarajućih klešta za krimpovanje/pritisnih prstena drugih proizvođača. Okretni prihvatnik klešta za krimpovanje sa automatskom blokadom. Elektrohidraulički pogon sa snažnim baterijskim motorom od 21,6 V, 380 W, robusnim planetnim prenosnikom, klipnom pumpom sa ekscentrom i kompaktnim hidrauličkim sistemom visokog učinka. Sigurnosni impulsni taster. Antivibracioni sistem. LED radno svetlo. Punjiva litijum-jonska baterija od 21,6 V, 2,5 Ah, punjač za brzo punjenje baterija 100–240 V, 50–60 Hz, 90 W.

### REMS Akku-Press 22V ACC Basic-Pack

U stabilnoj kutiji od čeličnog lima.

Art. br. 576010 R220 Din. 226 400,–

Din. **187 821,–**

### REMS Akku-Press 22V ACC Basic-Pack

U koferu sistema umetanja L-Boxx.

Art. br. 576011 R220 Din. 230 100,–

Din. **191 880,–**



samo 3,2 kg

LED radno svetlo

### REMS Akku-Press 22V ACC Basic-Pack\IP

Bez punjive baterije, bez punjača za brzo punjenje. U stabilnoj kutiji od čeličnog lima.

Art. br. 576001 R22 Din. 177 700,–

Din. **161 745,–**

### REMS Akku-Press 22V ACC Basic-Pack\IP

Bez punjive baterije, bez punjača za brzo punjenje. U koferu sistema umetanja L-Boxx.

Art. br. 576002 R22 Din. 181 400,–

Din. **165 804,–**



Automatic Circuit Control

sa automatskim povratnim hodom

Nemački kvalitetni proizvod



samo 4,3 kg

LED radno svjetlo

## Univerzalno do Ø 110 mm. Kompaktan. Brz. S mogućnošću okretanja za 360°.

### REMS Akku-Press 14 V Basic-Pack

Baterijska radijalna presa od 32 kN sa signalom za isključivanje po završenom postupku presovanja za proizvodnju presovanih spojeva od Ø 10–108 (110) mm, Ø 3/4–4". Punjiva litijum-jonska baterija od 14,4 V, 3,0 Ah, punjač za brzo punjenje baterija 220–240 V, 50–60 Hz, 10,8–18 V, 65 W. U stabilnoj kutiji od čeličnog lima.  
Art. br. 571013 R220 Din. 157 500,-

Art. br. 571X01 R220 Din.

**163 098,-**

### REMS Akku-Press 14 V ACC Basic-Pack

Baterijska radijalna presa od 32 kN s prinudnim povratnim hodom za izradu presovanih spojeva Ø 10–108 (110) mm, Ø 3/4–4". Preostali obim isporuke vidi gore.  
Art. br. 571014 R220 Din. 177 200,-

Art. br. 571X03 R220 Din.

**190 527,-**



#### Super ponuda!\*

Pri kupovini jednog uređaja REMS Akku-Press 14 V ACC Basic-Pack dobijate 3 klešta za krimpovanje po Vašem izboru do 35 mm besplatno. Na taj način ćete dodatno uštedeti između Din. 48 690,- i Din. 78 210,-.

## Power-Edition – za mrežni pogon. S mogućnošću baterijskog pogona.



Automatic Circuit Control

sa automatskim povratnim hodom

Nemački kvalitetni proizvod



samo 4,5 kg

LED radno svetlo

## Univerzalno do Ø 110 mm. Kompaktan. Brz. S mogućnošću okretanja za 360°.

Basic-Pack za mrežni pogon:

### REMS Akku-Press 14 V ACC Power-Edition

Elektrohidraulička radijalna presa od 32 kN s prinudnim povratnim hodom za izradu presovanih spojeva Ø 10–108 (110) mm, Ø 3/4–4". Za pogon REMS klešta za krimpovanje/pritisnih prstenova i odgovarajućih klešta za krimpovanje/pritisnih prstena drugih proizvođača. Okretni prihvatnik klešta za krimpovanje sa automatskom blokadom. Elektrohidraulički pogon sa snažnim baterijskim motorom od 14,4 V, 380 W, robusnim planetnim prenosnikom, klipnom pumpom sa ekscentrom i kompaktnim hidrauličkim sistemom visokog učinka. Sigurnosni impulsni taster. Jedinica za napajanje, model Li-Ion, 230 V/14,4 V, za mrežni pogon 230 V umesto litijum-jonskih baterija od 14,4 V. U stabilnoj kutiji od čeličnog lima.  
Art. br. 571015 R220 Din. 182 100,-

Din. **157 563,-**

Pribor za baterijski pogon:

### Punjiva litijum-jonska baterija od 14,4 V, 3,0 Ah

Art. br. 571555 R14

Din. **23 250,-**

### Punjač za brzo punjenje litijum-jonskih i niki-kadmijumskih baterija 230 V

Art. br. 571560 R220

Din. **16 600,-**



Automatic Circuit Control

sa automatskim povratnim hodom

Nemački kvalitetni proizvod



samo 4,7 kg

## Univerzalno do Ø 110 mm. Kompaktan. Brz. S mogućnošću okretanja za 360°.

### REMS Power-Press Basic-Pack

Elektrohidraulička radijalna presa od 32 kN sa signalom za isključivanje po završenom postupku presovanja za proizvodnju presovanih spojeva od Ø 10–108 (110) mm, Ø 3/4–4". Za pogon REMS klešta za krimpovanje/pritisnih prstenova i odgovarajućih klešta za krimpovanje/pritisnih prstena drugih proizvođača. Okretni prihvatnik klešta za krimpovanje sa automatskom blokadom. Elektrohidraulički pogon sa oprobanim univerzalnim motorom od 230 V, 50–60 W, 50 Hz, 450 W, robusnim planetnim prenosnikom, pumpom sa ekscentarskim klipom i kompaktnim hidrauličkim sistemom visokog učinka. Sigurnosni impulsni taster. U stabilnoj kutiji od čeličnog lima.  
Art. br. 577011 R220 Din. 141 500,-

577011 R220 Din.

**134 193,-**

### REMS Power-Press ACC Basic-Pack

Elektrohidraulička radijalna presa od 32 kN s prinudnim povratnim hodom za izradu presovanih spojeva Ø 10–108 (110) mm, Ø 3/4–4". Preostali obim isporuke vidi gore.  
Art. br. 577010 R220 Din. 153 800,-

Art. br. 577X04 R220 Din.

**183 639,-**



#### Super ponuda!\*

Pri kupovini jednog uređaja REMS Power-Press ACC Basic-Pack dobijate 3 klešta za krimpovanje po Vašem izboru do 35 mm besplatno. Na taj način ćete dodatno uštedeti između Din. 48 690,- i Din. 78 210,-.

Nemački kvalitetni proizvod

samo 4,7 kg



## REMS Power-Press SE – univerzalno do Ø 110 mm. Brzo i sigurno spajanje stiskanjem.

### REMS Power-Press SE Basic-Pack

Električna radijalna presa od 32 kN za izradu stisnutih spojeva Ø 10–108 (110) mm, Ø ¾–4". Za pogon REMS klešta za krimpovanje/pritisnih prstenova i odgovarajućih klešta za krimpovanje/pritisnih prstena drugih proizvođača. Prihvatnik klešta za krimpovanje sa automatskom blokadom. Elektromehanički pogon sa oprobanim univerzalnim motorom od 230 V, 50–60 Hz, 450 W, reduktorom koji nije potrebno održavati sa sigurnosnom kliznom spojnicom i sistemom posmaka sa trapeznim navojnim vretenom. Zaštita od preopterećenja. Sigurnosni impulsni taster. U stabilnoj kutiji od čeličnog lima.

Art. br. 572111 R220 Din. 102 000,-

Din. **94 464,-**

### REMS Power-Press SE Basic-Pack

Preostali obim isporuke vidi gore.

Art. br. 572111 R220 Din. 102 000,-

Art. br. 572X02 R220 Din.

**128 658,-**



POSEBNA  
PONUDA!

### Super ponuda!\*

Pri kupovini jednog uređaja REMS Power-Press SE Basic-Pack dobijate 3 klešta za krimpovanje po Vašem izboru do 35 mm besplatno. Na taj način ćete dodatno uštedeti između Din. 48 690,- i Din. 78 210,-.

## REMS Power-Press XL ACC – univerzalno do Ø 110 mm.

Takođe i za Geberit Mapress KARBONSKI ČELIK, NERĐAJUĆI ČELIK, BAKAR u instalacijama pitke vode i grejanja do Ø 108 mm.

Krimpovanje od Ø 10 – 108 mm u samo jednom radnom zahvatu. Izuzetno brzo, npr. Geberit Mapress NERĐAJUĆI ČELIK Ø 108 mm za samo 15 s. Za pogon REMS klešta za krimpovanje, prstena za krimpovanje, prstena za krimpovanje XL i odgovarajućih klešta za krimpovanje i prstena za krimpovanje drugih proizvođača. Okretni prihvatnik klešta za krimpovanje sa automatskom blokadom.



←ACC→

Automatic Circuit Control

sa automatskim povratnim hodom

Nemački kvalitetni proizvod

### REMS Power-Press XL ACC Basic-Pack

Elektrohidraulička radijalna presa od 32 kN s prinudnim povratnim hodom za izradu krimpovanih spojeva Ø 10–108 (110) mm, Ø ¾–4". Za pogon REMS klešta za krimpovanje/prstena za krimpovanje/prstena za krimpovanje XL i odgovarajućih klešta za krimpovanje/prstena za krimpovanje drugih proizvođača. Okretni prihvatnik klešta za krimpovanje sa automatskom blokadom. Elektrohidraulički pogon sa oprobanim univerzalnim motorom od 230 V, 50–60 Hz, 450 W, robusnim planetnim prenosnikom, klipnom pumpom sa ekscentrom i kompaktnim hidrauličkim sistemom visokog učinka. Sigurnosni impulsni taster. U koferu sistema umetanja XL-Boxx.

Art. br. 579012 R220 Din. 246 200,-

Din. **245 385,-**

←ACC→

Automatic Circuit Control

sa automatskim povratnim hodom

Nemački kvalitetni proizvod



samo 6,5 kg

LED radno svetlo

## Krimpovanje od Ø 64 – 108 mm u samo jednom radnom zahvatu. Antivibracioni sistem.

Izuzetno brz, npr. Geberit Mapress NERĐAJUČI ČELIK Ø 108 mm za samo 15 s. Sa prinudnim povratnim hodom. Siguran položaj međuklešta zahvaljujući automatskoj blokadi. Punjiva litijum-jonska baterija od 21,6 V, 5,0 Ah za oko 150 krimpovanja Geberit Mapress nerđajućeg čelika Ø 108,0 mm sa jednim punjenjem baterije.



Power-Packs – Str. 34

### REMS Akku-Press XL 45 kN 22 V ACC Basic-Pack Z7

Baterijska radijalna presa od 45 kN s prinudnim povratnim hodom za izradu presovanih spojeva XL Ø 64 – 108 mm, Ø 2½ – 4". Za pogon REMS prstena za krimpovanje XL. Okretni prihvatnik prstena za krimpovanje sa automatskom blokadom. Elektrohidraulički pogon sa snažnim baterijskim motorom od 21,6 V, 380 W, robusnim planetnim prenosnikom, klipnom pumpom sa ekscentrom i kompaktnim hidrauličkim sistemom visokog učinka. Sigurnosni impulsni taster. Antivibracioni sistem. LED radno svetlo. Punjiva litijum-jonska baterija od 21,6 V, 5,0 Ah, punjač za brzo punjenje baterija 100 – 240 V, 50 – 60 Hz, 90 W. Međuklešta Z7 XL 45 kN. U koferu sistema umetanja XL-Boxx.

Art. br. 579014 R220 Din. 345 300,-

Din. **327 549,-**

### REMS Eco-Press – Univerzalno do Ø 26 mm. Izuzetno brzo, sigurno presovanje.

Nemački kvalitetni proizvod



samo 1,6 kg

### REMS Eco-Press pogonski mehanizam

Ručna radijalna presa sa krajnjim graničnikom koji se može blokirati za proizvodnju presovanih spojeva sa plastičnim i kompozitnim cevima Ø 10 – 26 mm, Ø ¾ – 1". Za pogon REMS klešta za krimpovanje. Sa odvojivim kracima cevi. U skin pakovanju. Art. br. 574000 R Din. 24 110,-

Din. **21 771,-**

### REMS stezni prsteni za velike dimenzije do Ø 54 mm. Postavite. Presujete. Gotovo.

REMS pritisni prstenovi (PR-3S) sa 3 zakretna pritisna segmenta uležištena na zglobnom prstenu za zahtevna presovanja velikih dimenzija. Optimalno presovanje radijalno upravljanim pokretima pritisnih segmenata. Kontura presovanja M za sisteme spajanja stiskanjem Geberit Mapress i odgovarajuće druge sisteme.

REMS pritisniprsten M 42 (PR-3S)	Art. br. 572706 R	Din. 70 480,-
REMS pritisniprsten M 54 (PR-3S)	Art. br. 572708 R	Din. 70 480,-
Međuklešta Z2 za rad sa REMS pritisnim prstenovima (PR-3S) 42 – 54 mm	Art. br. 572795 R	Din. 15 620,-
Kutija od čeličnog lima	Art. br. 572810 R	Din. 10 140,-

Potpun komplet pritisnih prstenova Art. br. 572060 R Din. 166 700,-



Nemački kvalitetni proizvod

Din. **152 274,-**

Sva REMS klešta za krimpovanje koja u katalogu imaju oznaku \* imaju drugi priključak i odgovaraju i ručnoj radijalnoj presi REMS Eco-Press. Otud jednostavno i povoljno skladištenje.

### Patent EP 2 027 971

REMS klešta za krimpovanje ACz, Fz, RFz, RFlz, VMPz sa zupcima sprečava formiranje neravnih ivica na čauri za stiskanje.

Ovom sledivošću REMS ispunjava preporuke evropske norme EN 1775:2007 pri instalaciji sistema spajanja stiskanjem za gasne cevovode.

Primer REMS klešta za krimpovanje M: Otisak "M" na presovanom okovu za sledivost u skladu sa EN 1775:2007

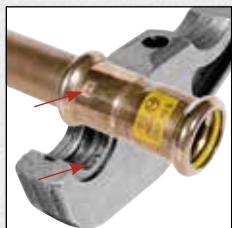

### REMS klešta za krimpovanje – oprobana milion puta. Za sve standardne sisteme spajanja stiskanjem.

Izuzetno pouzdana klešta za krimpovanje od čvrstog i posebno kaljenog specijalnog čelika. Konture presovanja REMS klešta za krimpovanje su specifična za sistem i odgovaraju konturama presovanja dotičnih sistema spajanja stiskanjem. Otud neometano, sigurno presovanje konformno za sistem. Pritisna čeljust klešta za krimpovanje sa mašinski tačno oblikovanim konturama presovanja koje su izuzetno precizno urađene na centrima za obradu. Otud značajno manja odstupanja pri obradi nego kod samo izlivenih kontura presovanja.

### Sledivost prema EN 1775:2007

REMS klešta za krimpovanje/pritisni prstenovi sa konturama presovanja M, V, SA, B, HR i UP imaju po specifičnu oznaku utisnutu u konturu presovanja koja nakon postupka presovanja ostavlja otisak direktno na presovanom okovu. To korisniku omogućuje da i nakon postupka presovanja proveriti da li su za proizvodnju presovanih spojeva korišćena odgovarajuća klešta za krimpovanje odn. odgovarajući pritisni prsten.

### REMS klešta za krimpovanje / klešta za krimpovanje Mini M, V do 35 mm

Din. **12 017,-**

### REMS klešta za krimpovanje / klešta za krimpovanje Mini do 32 mm.

F, TH, U, UP, VP, G, B Din. **14 883,-**

REMS klešta za krimpovanje / REMS klešta za krimpovanje Mini BMP ¼" – 1½" za rashladnu i klimatizacionu tehniku.

**Novitet**

REMS klešta za krimpovanje Mini BMP za sistem za krimpovanje Conex Bänninger >B< MaxiPro

Kontura presovanja	Art. br.	Din.
BMP ¼"	578700	18 360,00
BMP ⅜"	578702	18 360,00
BMP ½"	578704	18 360,00
BMP ⅝"	578706	18 360,00
BMP ¾"	578708	18 360,00
BMP ⅞"	578710	18 360,00
BMP 1"	578712	18 360,00
BMP 1½"	578714	18 360,00



Patent EP 1 952 948  
Patent EP 2 347 862

REMS klešta za krimpovanje BMP za sistem za krimpovanje Conex Bänninger >B< MaxiPro

Kontura presovanja	Art. br.	Din.
BMP ¼"	571700	19 310,00
BMP ⅜"	571702	19 310,00
BMP ½"	571704	19 310,00
BMP ⅝"	571706	19 310,00
BMP ¾"	571708	19 310,00
BMP ⅞"	571710	19 310,00
BMP 1"	571712	19 310,00
BMP 1½"	571714	19 310,00



REMS klešta za krimpovanje Mini komplet

BMP ¼" - ⅜" - ½" - ⅝"

U koferu sistema umetanja L-Boxx.  
Art. br. 578090 R Din. 88 750,-

Din. **67 650,-**

REMS klešta za krimpovanje Mini komplet

BMP ¼" - ⅜" - ½" - ⅝" - ¾" - ⅞" - 1" - 1½"

U koferu sistema umetanja L-Boxx.  
Art. br. 578091 R Din. 162 200,-

Din. **121 401,-**

REMS klešta za krimpovanje komplet

BMP ¼" - ⅜" - ½" - ⅝"

U koferu sistema umetanja L-Boxx.  
Art. br. 571184 R Din. 92 560,-

Din. **70 233,-**

REMS klešta za krimpovanje komplet

BMP ¼" - ⅜" - ½" - ⅝" - ¾" - ⅞" - 1" - 1½"

U koferu sistema umetanja L-Boxx.  
Art. br. 571185 R Din. 169 800,-

Din. **127 305,-**



REMS prsteni za krimpovanje 45° (PR-2B) – rešenje problema za teško pristupačna mesta.

npr. obijene zidove, slobodno postavljene cevi, okna.

Patent EP 2 774 725

REMS press prsten 45° (PR-2B), sa 2 pritiskne čeljusti, za sigurno postavljanje čeljusti na mesta koja su teško dostupna zbog nagiba od 45°.

REMS steznih prstena 45° (PR-2B)

Kontura presovanja	Art. br.	Kontura presovanja	Art. br.
M 12 45° (PR-2B)	574520 R	V 12 45° (PR-2B)	574502 R
M 15 45° (PR-2B)	574522 R	V 14 45° (PR-2B)	574532 R
M 18 45° (PR-2B)	574524 R	VG 14 45° (PR-2B)	574536 R
M 22 45° (PR-2B)	574526 R	V 15 45° (PR-2B)	574504 R
M 28 45° (PR-2B)	574528 R	V 16 45° (PR-2B)	574534 R
M 35 45° (PR-2B)	574530 R	VG 16 45° (PR-2B)	574538 R
F 16 45° (PR-2B)	574550 R	V 18 45° (PR-2B)	574506 R
F 20 45° (PR-2B)	574552 R	V 22 45° (PR-2B)	574508 R
F 26 45° (PR-2B)	574554 R	V 28 45° (PR-2B)	574510 R
F 32 45° (PR-2B)	574556 R	V 35 45° (PR-2B)	574512 R
TH 16 45° (PR-2B)	574558 R		
TH 20 45° (PR-2B)	574560 R		
TH 26 45° (PR-2B)	574562 R		
TH 32 45° (PR-2B)	574564 R		

REMS steznih prstena 45°(PR-2B)

M, F, TH, V, VG 12 – 28 mm

Din. **13 040,-**

REMS steznih prstena 45°(PR-2B)

M, F, TH, V, VG 32 – 35 mm

Din. **14 270,-**

Nemački kvalitetni proizvod



REMS Međuklešta Mini Z1

za pogon REMS prstena za krimpovanje 45° (PR-2B). Prikladna za sve REMS Mini-Press 14V ACC, REMS Mini-Press 22V ACC, REMS Mini-Press S 22V ACC.  
Art. br. 578558 RX

Din. **14 760,-**

REMS Međuklešta Z1

za pogon REMS prstena za krimpovanje 45° (PR-2B). Prikladna za sve REMS radijalne prese (osim REMS Mini-Press 14V ACC, REMS Mini-Press 22V ACC, REMS Mini-Press S 22V ACC).  
Art. br. 574500 RX

Din. **14 700,-**

Kutija od čeličnog lima

sa uloškom za međuklešta Mini Z1 i međuklešta Z1 kao i 6 kom. REMS steznih prstena V 12–35 45° (PR-2B) odnosno M 12–35 45° (PR-2B) odnosno F 16–32 45° (PR-2B).  
Art. br. 574516 R

Din. **10 140,-**



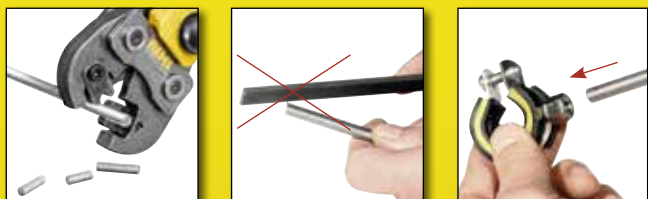

Klešta za sečenje sa 1 par povratnim ulošcima za sečenje čelika, nerđajućeg čelika, M 6 – M 12, do klase čvrstoće od 4.8 (400 N/mm<sup>2</sup>).



Nemački kvalitetni proizvod

Patent EP 1 952 948  
Patent EP 2 347 862

## REMS klešta za sečenje M – seku navojne šipke. Brzo.

Sva klešta za sečenje M označena \* imaju drugi priključak za ručni pogon putem ručne radijalne prese REMS Eco-Press. Otud jednostavno i povoljno skladištenje.

Za REMS Mini-Press 14V ACC, REMS Mini-Press 22V ACC, REMS Mini-Press S 22V ACC:

### REMS klešta za sečenje Mini – seku u samo 2 sekunde!

M 6 Art. br. 578620  
M 8 Art. br. 578621  
M 10 Art. br. 578622 umesto Din. 25 340,- sada samo

Za REMS radijalne prese (osim REMS Mini-Press 14V ACC, REMS Mini-Press 22V ACC, REMS Mini-Press S 22V ACC) i odgovarajuće radijalne prese drugih proizvođača:

### REMS klešta za sečenje

M 6\* Art. br. 571890  
M 8\* Art. br. 571895  
M 10 Art. br. 571865  
M 12 Art. br. 571870 umesto Din. 25 340,- sada samo

Din. **24 231,-**

Na primer kontura presovanja M za sisteme spajanja krimpovanjem Geberit Mapress **KARBONSKI ČELIK, NERĐAJUĆI ČELIK, NERĐAJUĆI ČELIK za gasovode, BAKAR, BAKAR za gasovode.**

Krimpovanje do Ø 108 mm u samo jednom radnom zahvatu.

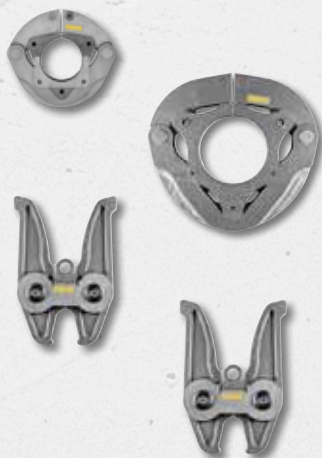

## REMS stezni prsteni XL (PR-3S) do Ø 108 mm

Izuzetno pouzdani prsteni za krimpovanje XL (PR-3S) i međuklešta Z6 XL ili Z7 XL od kovanog i posebno kaljenog specijalnog čelika. Konture presovanja REMS prstena za krimpovanje XL (PR-3S) specifične su za sistem i odgovaraju konturama presovanja dotičnih sistema za krimpovanje. Time je krimpovanje besprekorno, sigurno i prilagodljivo sistemu.

Kontura presovanja	Art. br.	Din.
M 66,7 XL (PR-3S) <sup>3) 7)</sup>	579107 R	121 800,00
M 76,1 XL (PR-3S) <sup>3) 7)</sup>	579101 R	121 800,00
M 88,9 G XL (PR-3S) <sup>3) 7)</sup>	579110 R	142 100,00
M 108,0 G XL (PR-3S) <sup>3) 7)</sup>	579111 R	142 100,00
XP 64,0 XL (PR-3S) <sup>3) 7)</sup>	579100 R	110 700,00
XP 66,7 XL (PR-3S) <sup>3) 7)</sup>	579108 R	121 800,00
XP 108,0 XL (PR-3S) <sup>3) 7)</sup>	579109 R	142 100,00

### Međuklešta Z6 XL

za pogon REMS prstena za krimpovanje XL 64,0 – 108,0 (PR-3S) presom REMS Power-Press XL.  
Art. br. 579120 R

Din. **39 110,-**

### Međuklešta Z7 XL 45 kN

za pogon REMS prstena za krimpovanje XL 64,0 – 108,0 (PR-3S) presom REMS Akku-Press XL 45 kN 22V ACC.  
Art. br. 579123 R

Din. **41 570,-**

<sup>3)</sup> Za pogon prstena za krimpovanje XL (PR-3S) neophodna su međuklešta Z6 XL ili Z7 XL.  
<sup>7)</sup> Pogon uz pomoć uređaja REMS Power-Press XL, REMS Akku-Press XL 45 kN 22V ACC.

## REMS klešta i prsteni za krimpovanje VMP 3/8 – 2" za sisteme spajanja krimpovanjem Viega Megapress/Megapress S

Pogon pomoću svih REMS radijalnih presa sa potisnom silom od 32 kN i odgovarajućih radijalnih presa drugih proizvođača. Nije prikladno za gasovode.

Nemački kvalitetni proizvod



Kontura presovanja	Art. br.	Din.
VMP 3/8" (OD 17,2 mm)	571740	22 510,00
VMP 1/2" (OD 21,3 mm)	571762	22 510,00
VMPz 3/4" (OD 26,9 mm)	571764	22 510,00
VMPz 1" (OD 33,7 mm)	571767	22 510,00
VMPz 1 1/4" (S) (OD 42,4 mm)	572413	73 800,00
VMPz 1 1/2" (PR-3B) <sup>1)</sup> (OD 48,3 mm)	572844 R	50 180,00
VMPz 2" (PR-3B) <sup>1)</sup> (OD 60,3 mm)	572845 R	50 180,00

### Međuklešta Z5

za pogon REMS prstena za krimpovanje VMPz 1 1/2 – 2" (PR-3B) Art. br. 572802 RX

Din. **33 820,-**

<sup>1)</sup> Za pogon prstena za krimpovanje (PR-3B) neophodna su međuklešta Z5.

## REMS prsteni za krimpovanje VMP 2 1/2 – 4" za sistem spajanja krimpovanjem Viega Megapress S XL

Pogon presom REMS Akku-Press XL 45 kN 22V ACC sa potisnom silom od 45 kN. Potrebna su međuklešta Z7 XL 45 kN. Nije prikladno za gasovode.

Nemački kvalitetni proizvod



Prsten za krimpovanje VMPz sa zupcima Patent EP 2 027 971



Kontura presovanja	Art. br.	Din.
VMPz 2 1/2" XL (PR-3B) (OD 76,1 mm)	579112 R	63 840,00
VMPz 3" XL (PR-3B) (OD 88,9 mm)	579113 R	63 840,00
VMPz 4" XL (PR-3B) (OD 114,3 mm)	579114 R	67 650,00

### Međuklešta Z7 XL 45 kN

za pogon REMS prstena za krimpovanje VMPz 2 1/2 – 4" XL (PR-3B) Art. br. 579123 R

Din. **41 570,-**

Jedinica za napajanje, model Li-Ion, od 230 V, za mrežni pogon umesto litijum-jonskih baterija od 14,4 V



Jedinica za napajanje, model Li-Ion, od 230 V za mrežni pogon umesto litijum-jonskih baterija od 14,4 V  
Art. br. 571565 R220 Din. 36 780,-

Din. **33 087,-**



Meko lemljenje brzo poput munje!

#### REMS Blitz

Turbo gasni plamenik za lemljenje propanom, za meko lemljenje bakarnih cevi  $\varnothing \leq 35$  mm, temperatura plamena 1950°C. Turbo gasni plamenik, priključak za gas G 3/8" LH, nastavak za crevo i zatvorena matica G 3/8" LH. U kartonskoj kutiji.  
Art. br. 160010 R

Din. **25 640,-**

Tvrdo lemljenje brzo poput munje!

#### REMS Macho

Turbo plinski plamenik za lemljenje acetilenom, za tvrdo i meko lemljenje bakrenih cijevi  $\varnothing \leq 64$  mm, temperatura plamena 2500°C. Turbo plinski plamenik, priključak za plin G 3/8" LH, nastavak za crijevo i zatvorna matica G 3/8" LH. U kartonskoj kutiji.  
Art. br. 161010 R

Din. **31 040,-**

## Jedan baterijski sistem za sve alate od 22 V!

Izuzetno pouzdane punjive litijum-jonske baterije od 21,6V kapaciteta 1,5, 2,5, 5,0 ili 9,0 Ah za dugotrajni rad.

50 % više energije.\*

Snažne i lake.

Stepenovani LED indikator stanja u boji.

Bez efekta pamćenja za maksimalan učinak baterija.

Raspon radne temperature – 10 do + 60 °C.

Punjač za brzo punjenje.



#### REMS Power-Pack 22V, 1,5 Ah / 230V, 90W

2 litijum-jonske punjive baterije od 21,6V, 1,5 Ah, punjač za brzo punjenje baterija 100–240V, 50–60Hz, 90W  
Art. br. 571589 R220 Din. 66 060,-

Din. **38 253,-**



#### REMS Power-Pack 22V, 2,5 Ah / 230V, 90W

2 litijum-jonske punjive baterije od 21,6V, 2,5 Ah, punjač za brzo punjenje baterija 100–240V, 50–60Hz, 90W  
Art. br. 571590 R220 Din. 73 440,-

Din. **42 312,-**



#### REMS Power-Pack 22V, 5,0 Ah / 230V, 90W

2 litijum-jonske punjive baterije od 21,6V, 5,0 Ah, punjač za brzo punjenje baterija 100–240V, 50–60Hz, 90W  
Art. br. 571591 R220 Din. 95 580,-

Din. **54 735,-**



#### REMS Power-Pack 22V, 9,0 Ah / 230V, 90W

2 litijum-jonske punjive baterije od 21,6V, 9,0 Ah, punjač za brzo punjenje baterija 100–240V, 50–60Hz, 90W  
Art. br. 571592 R220 Din. 111 900,-

Din. **68 388,-**

Punjač za brzo punjenje 290 V za kraća vremena punjenja:



#### REMS Power-Pack 22V, 5,0 Ah / 230V, 290W

2 litijum-jonske punjive baterije od 21,6V, 5,0 Ah, punjač za brzo punjenje baterija 100–240V, 50–60Hz, 290W  
Art. br. 571593 R220 Din. 130 800,-

Din. **76 629,-**



#### REMS Power-Pack 22V, 9,0 Ah / 230V, 290W

2 litijum-jonske punjive baterije od 21,6V, 9,0 Ah, punjač za brzo punjenje baterija 100–240V, 50–60Hz, 290W  
Art. br. 571594 R220 Din. 147 000,-

Din. **90 282,-**

\*Litijum-jonska baterija od 21,6 V u poređenju sa litijum-jonskom baterijom od 14,4 V.



**Novitet**



**Novitet**



**Novitet**



**REMS Lumen – električna svetiljka. Visoke sjajnosti. Praktično, lako. Sa mogućnošću zakretanja u stranu.**

**REMS Lumen 5000**

Električni građevinski LED reflektor visoke sjajnosti. 230V, 50–60Hz. Svetlosni fluks ≤5.000 lm, snaga ≤50 W. Priključni kabl 5 m. U kartonskoj kutiji. Art. br. 175220 R220 Din. 8 480,-

Din. **7 503,-**

**REMS Lumen 7000**

Električni građevinski LED reflektor visoke sjajnosti. 230V, 50–60Hz. Svetlosni fluks ≤7.000 lm, snaga ≤70 W. Priključni kabl 5 m. U kartonskoj kutiji. Art. br. 175221 R220 Din. 10 200,-

Din. **8 979,-**

**REMS Lumen 10000**

Električni građevinski LED reflektor visoke sjajnosti. 230V, 50–60Hz. Stepen osvetljenosti 1: Svetlosni fluks ≤5.000 lm, snaga ≤50 W. Stepen osvetljenosti 2: Svetlosni fluks ≤10.000 lm, snaga ≤100 W. Priključni kabl 5 m. U kartonskoj kutiji. Art. br. 175222 R220 Din. 13 030,-

Din. **11 685,-**

**REMS teleskopski stativ 3B**

s 3 nožice, podesive visine, sklopiv Art. br. 175230 R

Din. **3 070,-**

**REMS Lumen 2800 22 V – osvetljava sve. Visoke sjajnosti. Mobilno, praktično, lako. Za baterijski i mrežni pogon. Sa mogućnošću zakretanja u stranu.**

**Novitet**

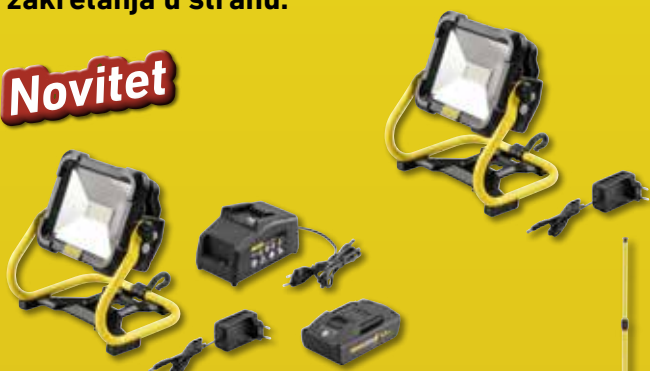

**REMS 22V**  
LI-ION TECHNOLOGY  
1,5Ah 2,5Ah 5,0Ah 9,0Ah

Power-Packs – Str. 34



Naziv	Sati rada h		
	Stepen 1	Stepen 2	Stepen 3
Litijum-jonska punjiva baterija 21,6V, 1,5Ah	3,3	1,4	1,0
Litijum-jonska punjiva baterija 21,6V, 2,5Ah	5,4	2,4	1,6
Litijum-jonska punjiva baterija 21,6V, 5,0Ah	10,9	4,8	3,2
Litijum-jonska punjiva baterija 21,6V, 9,0Ah	19,6	8,6	5,7

**REMS Lumen 2800 22V komplet Power-Edition**

Baterijski građevinski LED reflektor visoke sjajnosti. Za baterijski i mrežni pogon. Svetlosni fluks ≤2800 lm. Napajanje 220–240 V, 50–60 Hz, 138 W. Bez punjive baterije, bez punjača za brzo punjenje. U kartonskoj kutiji. Art. br. 175210 R220 Din. 15 120,-

Din. **13 530,-**

**REMS Lumen 2800 22V komplet**

Baterijski građevinski LED reflektor visoke sjajnosti. Za baterijski i mrežni pogon. Svetlosni fluks ≤2800 lm. Litijum-jonska punjiva baterija 21,6V, 1,5Ah, punjač za brzo punjenje 220–240V, 50–60Hz, 70W. Napajanje 220–240V, 50–60Hz, 138W. U kartonskoj kutiji. Art. br. 175211 R220 Din. 45 390,-

Din. **40 467,-**

**REMS teleskopski stativ 3B**

s 3 nožice, podesive visine, sklopiv Art. br. 175230 R

Din. **3 070,-**



Nemački kvalitetni proizvod



DW-0201 AS2032



W1.303



7808-649

## REMS Spezial – visoko legirano sredstvo za rezanje navoja.

na bazi mineralnog ulja, pere se vodom.

### REMS Spezial 5 l kanistar

Art. br. 140100 R Din. 7 880,-

Din. **6 765,-**

### REMS Spezial 600 ml sprej

Art. br. 140105 R Din. 2 450,-

Din. **2 091,-**

## REMS Sanitol – sredstvo za rezanje navoja bez mineralnih ulja.

Potpuno se rastvara u vodi. Bez mineralnih ulja, bez etanola. Zbog nadzora ispiranja obojeno crveno. Odlična zaštita od korozije.

### REMS Sanitol 5 l kanistar

Art. br. 140110 R Din. 18 330,-

Din. **15 744,-**

### REMS Sanitol 600 ml sprej

Art. br. 140115 R Din. 3 560,-

Din. **3 075,-**

## REMS eva – rezač instalatera.

Izrazito lagano sečenje i rezanje navoja zbog precizne obrade rezne glave, rezne čeljusti i poklopca u kompaktnu celinu. Zatezna ručica od čelika sa debelom plastičnom oblogom.



Nemački kvalitetni proizvod



### REMS eva komplet R ½-¾-1-1¼

Ručna nareznica za cevne navoje ½-2". 16-50 mm, metrički vijčani navoj 6-30 mm, ¼-1". Poluga čegrtaljka. Ručni rezač navoja sa brzozamenljivim reznim glavama R ½-¾-1-1¼. U stabilnim kutijama od čeličnog lima.

Art. br. 520015 Din. 53 390,-

Din. **42 435,-**

### REMS eva komplet R ½-¾-1-1¼-1½-2

Ručni rezač navoja sa brzozamenljivim reznim glavama R ½-¾-1-1¼-1½-2. U stabilnim kutijama od čeličnog lima.

Art. br. 520017 Din. 75 160,-

Din. **61 377,-**

## REMS brzozamenljive rezne glave S

Rešenje problema za teško pristupačna mesta, npr. razbi-je-ne zidove, slobodno postavljene cevi, okna. Dodatna, precizna cevna uvodnica na strani sa poklopcem za savršeno centriranje cevi i lagano sečenje.



Nemački kvalitetni proizvod



### REMS rezne glave S komplet R ¾-1-1¼

Brzozamenljive rezne glave S, produženje 300 mm. U stabilnoj kutiji od čeličnog lima.

Art. br. 520025 R Din. 65 070,-

Din. **56 211,-**

## REMS Amigo 2 – ogromna snaga do 2".



1700 W  
samo 6,5 kg

Nemački kvalitetni proizvod



### REMS Amigo 2 komplet R ½-¾-1-1¼-1½-2

Električni rezač navoja sa brzozamenljivim reznim glavama. Za navoje cevi ½-2", 16-50 mm, navoje spreznjaka 6-30 mm, ¼-1". Za desne i leve navoje. Pogonski uređaj sa reduktorom koji nije potrebno održavati, snažnim univerzalnim motorom 230 V, 50-60 Hz i 1700 W, sigurnosnim impulsnim prekidačem, rastućom snagom automatskog podešavanja grafitne četkice kod izbora smjera rotacije, hod udesno i uljevo. Potporna drška za oba smjera rotacije. REMS eva Brzozamenljive rezne glave za konusne navoje cevi ISO 7-1, EN 10226 (DIN 2999, BSPT) R ½-¾-1-1¼-1½-2 desno. U stabilnoj kutiji od čeličnog lima.

Art. br. 540020 R220 Din. 183 300,-

Din. **159 654,-**

### REMS Amigo 2 komplet + REMS Aquila 3B

Wert Din. 238 720,-

Art. br. 540X01 R220 Din. **207 747,-**

## REMS Amigo – najmanji, najlakši, najjači i najbrži do 1¼".



1200 W  
samo 3,5 kg

Nemački kvalitetni proizvod



### REMS Amigo komplet R ½-¾-1-1¼

Električni rezač navoja sa brzozamenljivim reznim glavama. Za navoje cevi ½-1¼", 16-40 mm, navoje spreznjaka 6-30 mm, ¼-1". Za desne i leve navoje. Pogonski uređaj sa reduktorom koji nije potrebno održavati, snažnim univerzalnim motorom 230 V, 50-60 Hz, 1200 W, sigurnosnim impulsnim prekidačem, rastućom snagom automatskog podešavanja grafitne četkice kod izbora smjera rotacije. Maksimalna snaga do 1800 W. Hod na desnu i levu stranu, zaštita od preopterećenja. Potporna drška za oba smjera okretanja. REMS eva Brzozamenljive rezne glave za konusne navoje cevi ISO 7-1, EN 10226 (DIN 2999, BSPT) R ½-¾-1-1¼ desno. U stabilnoj kutiji od čeličnog lima.

Art. br. 530020 R220 Din. 115 700,-

Din. **104 427,-**

## REMS Amigo 22 V – Mobilno, praktično, lako.

Punjiva litijum-jonska baterija od 21,6V, 9,0 Ah za oko 52 navoja od ¾" po jednom punjenju baterije.



samo 5,6 kg

Nemački kvalitetni proizvod



### REMS Amigo 22 V Komplet R ½-¾-1

Baterijska nareznica za navoje sa brzoizmenjivim reznim glavama. Za cevne navoje od ½-1", 16-32 mm, milimetarske (metrične) navoje od 6-30 mm, ¼-1". Za desnovojne i levovojne navoje. Pogonski uređaj s reduktorom koji nije potrebno održavati, snažnim baterijskim motorom od 21,6V, 500 W i sigurnosnim impulsnim prekidačem. Hod udesno i uljevo, kontrola stanja mašine sa zaštitom od preopterećenja, nadzorom temperature i kontrolom napunjenosti baterije. Punjiva litijum-jonska baterija od 21,6V, 9,0Ah, punjač za brzo punjenje baterija 100-240V, 50-60 Hz, 90W. Potporna drška za oba smjera rotacije. REMS eva brzoizmenjive rezne glave za kupaste desnovojne unutrašnje cevne navoje ISO 7-1, EN 10226 (DIN 2999, BSPT) R odnosno za navoje za elektroinstalacione cevi EN 60423 M. U stabilnoj kutiji od čeličnog lima.

Art. br. 530015 R220 Din. 201 800,-

Din. **174 045,-**

### REMS Amigo 22 V Komplet\PR ½-¾-1

Kao art. br. 530015 Bez punjive baterije, bez punjača za brzo punjenje.

Art. br. 530017 R22 Din. 152 600,-

Din. **131 487,-**

**REMS 22V**  
LI-ION TECHNOLOGY  
9,0Ah

Power-Packs – Str. 34

Nemački kvalitetni proizvod



## REMS Tornado – klasa za sebe.

Automatski zatezni uložak.  
Univerzalna automatska rezna glava.  
Automatsko rashladno podmazivanje.

### REMS Tornado 2000

Rezač navoja za cevi ( $1/16$ )  $1/8$ –2", 16–63 mm, sprežnjake (6) 10–60 mm,  $1/4$ –2". Sa reduktorom koji nije potrebno održavati, sigurnosnim nožnim prekidačem sa isključivanjem u nuždi, 2 automatska stezna uložka, automatskim rashladnim podmazivanjem. Sa kompletom alata koji se sastoji od univerzalne automatske glave za rezanje svih navoja, između ostalog i dugih navoja, sa automatskim otvaranjem, sa automatikom za dužinu konusnih navoja, reznom čeljusti za konusne navoje cevi ISO 7-1, EN 10226 (DIN 2999, BSPT) R  $1/2$ – $3/4$  i R1–2 desno, rezačem cevi, sklopom za unutrašnje brušenje cevi, pritisnom polugom. Podloga za materijal podesive visine. Univerzalni motor 230 V, 50–60 Hz i 1700 W. 53 min<sup>-1</sup>. Prenosna konstrukcija na 3 cevne nožice sa odvojivim, velikim koritom za ulje i posudom za prikupljanje opiljaka. U kartonskoj kutiji.

Art. br. 340200 R220 Din. 489 600,-

Din. **389 049,-**

Sa univerzalnom automatskom reznom glavom, sa automatskim otvaranjem.

Nemački kvalitetni proizvod



Posebno lako sečenje.

Pokretno i sklopivo postolje (pribor)

## REMS Magnum – kompaktno do 2".

### REMS Magnum 2000 L-T

Mašina za narezivanje unutrašnjih navoja u cevima ( $1/16$ )  $1/8$ –2", 16–63 mm, spoljašnjih navoja (6) 8–60 mm,  $1/4$ –2". Sa reduktorom koji nije potrebno održavati, sigurnosnim nožnim prekidačem sa isključivanjem u nuždi, oprobanim samoojačanim udarnim uloškom za brzo zatezanje, zadnjim uloškom za centriranje i automatskim rashladnim podmazivanjem. Sa kompletom alata, u čijem sklopu se nalaze: univerzalna automatska glava za narezivanje konusnih navoja, rezne čeljusti za unutrašnje konusne navoje ISO 7-1, EN 10226 (DIN 2999, BSPT) R  $1/2$ – $3/4$  i R1–2 desno, rezač cevi, sklop za unutrašnje brušenje cevi, pritisna poluga. Držač za alat. Laka konstrukcija L-T sa odvojivim, velikim koritom za ulje i posudom za prikupljanje opiljaka. Univerzalni motor od 230 V, 50–60 Hz, 1700 W. 53 min<sup>-1</sup>. Za radni sto, statično, pokretno ili sklopivo postolje sa držačem materijala ili bez. U kartonskoj kutiji.

Art. br. 340226 R220 Din. 494 500,-

Din. **402 210,-**

Podkonstrukcija

Art. br. 344105 R

Din. **29 520,-**

Mobilna podkonstrukcija

Art. br. 344100 R

Din. **50 430,-**

Pokretno i sklopivo postolje

Art. br. 344150 R

Din. **60 270,-**

Sa univerzalnom automatskom reznom glavom, sa automatskim otvaranjem.

Nemački kvalitetni proizvod



Posebno lako sečenje.

Mobilna podkonstrukcija (pribor)

## REMS Magnum – supermašina do 3". Izuzetno zaobljeni i čisti navoji do 3" uz pomoć 5 reznih čeljusti.

### REMS Magnum 3000 L-T

Narezivanje navoja, odrezivanje, skidanje brida, narezivanje nipli, izrada utora koristeći REMS-ovu alatku za izradu utora pomoću valjaka. Cevni navoj ( $1/16$ )  $1/2$ –3", 16–63 mm, metrički vijčani navoj (6) 18–60 mm,  $1/2$ –2". Prenos koji ne zahteva održavanje, pouzdana udarna alatka za brzo stezanje, automatsko hlađenje sa podmazivanjem. Mašina komplet sa noževima za cevni navoj  $1/16$ –2" i 2 $1/2$ –3". Lagana prenosiva izvedba L-T, sa velikom kadom za ulje i posudom za strugotinu, koje se mogu skinuti. Univerzalni motor 230 V, 50–60 Hz, 1700 W. 23 min<sup>-1</sup>. Za radni sto, statično, pokretno ili sklopivo postolje sa držačem materijala ili bez. U kartonskoj kutiji.

Art. br. 380309 R220 Din. 721 400,-

Din. **598 026,-**

Podkonstrukcija

Art. br. 344105 R

Din. **29 520,-**

Mobilna podkonstrukcija

Art. br. 344100 R

Din. **50 430,-**

Pokretno i sklopivo postolje

Art. br. 344150 R

Din. **60 270,-**

Sa univerzalnom automatskom reznom glavom, sa automatskim otvaranjem.

Nemački kvalitetni proizvod

Posebno lako sečenje.



Mobilna podkonstrukcija (pribor)

## REMS Magnum – supermašina do 4". Izuzetno zaobljeni i čisti navoji do 4" uz pomoć 6 reznih čeljusti.

### REMS Magnum 4000 L-T

Narezivanje navoja, odrezivanje, skidanje brida, narezivanje nipli, izrada utora koristeći REMS-ovu alatku za izradu utora pomoću valjaka. Cevni navoj (1/16) 1/2–4", 16–63 mm, metrički vijčani navoj (6) 18–60 mm, 1/2–2". Prenos koji ne zahteva održavanje, pouzdana udarna alatka za brzo stezanje, automatsko hlađenje sa podmazivanjem. Mašina komplet sa noževima za cevni navoj 1/16–2" i 2 1/2–4". Lagana prenosiva izvedba L-T, sa velikom kadom za ulje i posudom za strugotinu, koje se mogu skinuti. Univerzalni motor 230 V, 50–60 Hz, 1700 W, 23 min<sup>-1</sup>. Za radni sto, statično, pokretno ili sklopivo postolje s držačem materijala ili bez. U kartonskoj kutiji. Art. br. 380444 R220 Din. 810 000,–

Din. **779 328,–**

### Podkonstrukcija

Art. br. 344105 R

Din. **29 520,–**

### Mobilna podkonstrukcija

Art. br. 344100 R

Din. **50 430,–**

### Pokretno i sklopivo postolje

Art. br. 344150 R

Din. **60 270,–**



Nemački kvalitetni proizvod

Mobilna podkonstrukcija (pribor)



REMS Hercules 3B (pribor)

### Podkonstrukcija

Art. br. 849315 R

Din. **23 060,–**

### Mobilna podkonstrukcija

Art. br. 849310 R

Din. **37 300,–**

### REMS Hercules 3B

Podloga podesive visine, za cevi DN 25–150, Ø 1–6"

Art. br. 120120 R

Din. **35 130,–**

### Paket pribora 1

sastoji se od podkonstrukcije i REMS Hercules 3B Art. br. 120X01 R Din. 58 180,–

Din. **49 815,–**

### Paket pribora 4

čine ga mobilno postolje i REMS Hercules 3B Art. br. 120X04 R Din. 72 430,–

Din. **59 532,–**

### REMS Collum

Rezač utora sa valjcima za izradu utora u cevima za sistem spajanja cevnim spojnica DN 25–300, 1–12". Rezač utora sa valjcima, ručna hidraulična pumpa, integrirani, stepenovani disk za podešavanje automatskog graničnika dubine utora, 1 par valjaka sa utovima (pritisni valjak, potporni valjak) 2–6", šestostrani zatični ključ. Izbor između 3 pogonska uređaja, sa reduktorom koji nije potrebno održavati, snažnim univerzalnim motorom, sigurnosnim impulsnim prekidačem. Za radni sto, statično ili pokretno postolje. U kartonskoj kutiji.

### REMS Collum

Univerzalni motor od 230 V, 50–60 Hz, 1200 W, zaštita od preopterećenja, 29 min<sup>-1</sup>.

Art. br. 347006 R220 Din. 292 800,–

Din. **281 301,–**

### REMS Collum 2

Univerzalni motor od 230 V, 50–60 Hz, 1700 W, 28 min<sup>-1</sup>

Art. br. 347008 R220 Din. 332 100,–

Din. **314 142,–**

### REMS Collum 2 Compact

Univerzalni motor od 230 V, 50–60 Hz, 1200 W, zaštita od preopterećenja, 26 min<sup>-1</sup>

Art. br. 347009 R220 Din. 332 100,–

Din. **314 142,–**

### REMS uređaj za valjanje utora

Art. br. 347000 R Din. 251 000,–

Din. **219 432,–**



Mobilna podkonstrukcija (pribor)



REMS Hercules 3B (pribor)

Nemački kvalitetni proizvod

## REMS Collum 22 V – mobilno, brzo, ekonomično.

Punjiva litijum-jonska baterija od 21,6 V, 9,0 Ah, za oko 23 utora DN 100/4" sa jednim punjenjem baterije.

### REMS Collum 22 V

Baterijski rezač utora sa valjcima za izradu utora u cevima za sistem spajanja cevnicama DN 25–300 1–12". Rezač utora sa valjcima, ručna hidraulična pumpa, integrirani, stepenovani disk za podešavanje automatskog graničnika dubine utora, 1 par valjaka sa utovima (pritisni valjak, potporni valjak) 2–6", šestostrani zatični ključ. Pogonski uređaj s reduktorom koji nije potrebno održavati, snažnim baterijskim motorom od 21,6 V, 500 W i sigurnosnim impulsnim prekidačem. Hod udesno i ulevo, kontrola stanja mašine sa zaštitom od preopterećenja, nadzorom temperature i kontrolom napunjenosti baterije. Punjiva litijum-jonska baterija od 21,6 V, 9,0 Ah, punjač za brzo punjenje baterija 100–240 V, 50–60 Hz, 90 W. Potporna drška za oba smeru rotacije. Za radni sto, statično ili pokretno postolje. U kartonskoj kutiji. Art. br. 347005 R220 Din. 415 800,–

Din. **385 113,–**

### Paket pribora 1

sastoji se od podkonstrukcije i REMS Hercules 3B Art. br. 120X01 R Din. 58 180,–

Din. **49 815,–**

### Paket pribora 4

čine ga mobilno postolje i REMS Hercules 3B Art. br. 120X04 R Din. 72 430,–

Din. **59 532,–**

### Podkonstrukcija

Art. br. 849315 R

Din. **23 060,–**

### Mobilna podkonstrukcija

Art. br. 849310 R

Din. **37 300,–**

### REMS Hercules 3B

Podloga podesive visine, za cevi DN 25–150, Ø 1–6"

Art. br. 120120 R

Din. **35 130,–**



## REMS Pull – za suvo i mokro usisavanje.

Stalno visoka snaga usisavanja uz neprestano automatsko čišćenje filtera. Sertifikovano za prikupljanje prašine štetne po zdravlje u skladu sa EN 60335-2-69<sup>1)</sup>.

### REMS Pull

Električni usisivač za suvo i mokro usisavanje, za profesionalnu primenu. Za usisavanje prašine, prljavštine i tečnosti. Idealno za uklanjanje prašine prilikom urezivanja, sečenja, bušenja, bušenja s vađenjem jezgra i brušenja. Premosni motor 230 V, 50–60 Hz, 1200 W. Uključno/isključni prekidač i prekidač za automatsko čišćenje filtera sa ugrađenim zelenim LED indikatorom. Prekidač snage usisavanja za kontinualno podešavanje količine vazduha  $\leq 74$  l/s. Ograničenje napunjenosti s automatskim isključivanjem. Automatsko čišćenje filtera. Utičnica uređaja za elektroalate do 2200 W, sa elektronskim automatskim uključivanjem i isključivanjem. Veliki rezervoar od 35 l, količina tečnosti 19 l, pokretan, 2 točka, zakretni točkovi s blokadom i bez. Priključni kabl 7,5 m. 1 papirna filterska vrećica, 1 pljosnati naborani papirni filter. 2 kom. metalnih usisnih cevi od po 0,5 m, drška, usisno crevo 2,5 m, produžetak za usisno crevo 2,5 m. Ravni dodatak za suvo i mokro usisavanje 300 mm s točkicama, četkama, gumenim trakama. Dodatak za usisavanje fuga. Adapter za usisno crevo odnosno elektroalat. Ugrađeni držači za priključni kabl, usisno crevo i pribor. U kartonskoj kutiji.



### REMS Pull L komplet

Sertifikovano kao usisivač i uređaj za usisavanje prašine štetne po zdravlje klase L<sup>1)</sup>. Granična vrednost ekspozicije na radnom mestu  $> 1$  mg/m<sup>3</sup>, stepen propuštanja  $\leq 1$  %.

Art. br. 185500 R220 Din. 79 830,-

Din. **73 431,-**

### REMS Pull L komplet W

REMS Pull L komplet W – idealan za usisavanje prljavštine prilikom mokrog bušenja sa REMS stalkom. REMS Pull L Komplet sa vodootpornim filterom PES i uređajem za odsisavanje.

Art. br. 185503 R220 Din. 130 700,-

Din. **120 786,-**



### REMS Pull M komplet

Sertifikovano kao usisivač i uređaj za usisavanje prašine štetne po zdravlje klase M<sup>1)</sup>. Granična vrednost ekspozicije na radnom mestu  $> 0,1$  mg/m<sup>3</sup>, stepen propuštanja  $\leq 0,1$  %. Antistatički sistem sa elektroprovodnim usisnim crevom E. Elektronski nadzor protoka, prekidač za izbor prečnika usisnog creva, čepovi za zatvaranje priključnih nastavaka usisnog creva. REMS Pull M sa sistemom Anti-statik: Statički elektricitet električno je provodljiv pomoću električno provodnog metalnog usisnog creva, električno provodne drške E, električno provodnog produžetak za usisno crevo i električno provodne mlaznice usisnog creva koji se prazni putem uzemljenog gornjeg dela usisivača.

Art. br. 185501 R220 Din. 116 800,-

Din. **103 689,-**

### REMS Pull M komplet D

REMS Pull M komplet D – idealan za odsisavanje štetne prašine kod suhog bušenja sa REMS Picus S1, Picus SR, Picus S3, itd. REMS Pull M Komplet sa usisnim rotorom za odsisavanje prašine.

Art. br. 185504 R220 Din. 134 900,-

Din. **116 850,-**



Kod obrade mineralnih materijala kao što su beton, čelik, betonski zid, gips, koji sadrže visok nivo kvarca, opasnu mineralnu prašinu (kristalni silicijum). Udisanje prašine silicijuma je štetano. Prema EN 60335-2-69 za izloženost usisavanju prašine opasnog limita propisano je koristiti / na granici izloženosti > 0,1 mg/m<sup>3</sup> najmanje usisavač prašine bezbednost klase M1). REMS Pull M, suvi i mokri usisavači, certificovani su za usisavanje opasnih prašina, prašine klase M, vidi str. 40.

## REMS Krokodil – urezivanje umesto dubljenja.

Nosiva ploča koja nateže čitavom površinom tokom celokupnog postupka rezanja za vođeno uranjanje dijamantnih reznih diskova, bez stvaranja prašine, siguran rad i lagani, pravilni posmak.



**Regulacija brzine (Patent EP 2 085 191)**

Elektronska regulacija broja obrtaja održava brzinu konstantnom i pod opterećenjem.



REMS Krokodil 180 SR



REMS Krokodil 125 + REMS Pull M



Nemački kvalitetni proizvod



**BESPLATNO\***

+ poklon paket u vrednosti Din. 19 680,-\*

2 REMS univerzalni dijamantni rezni disk LS H-P Ø 180 mm



**BESPLATNO\***

+ poklon paket u vrednosti Din. 6 880,-\*

2 REMS univerzalni dijamantni rezni disk LS-Turbo Ø 125 mm

### REMS Krokodil 180 SR Basic-Pack

Električni rezač sa dijamantnim segmentima za urezivanje i sečenje sa regulacijom brzine. Za urezivanje i sečenje npr. običnog i armiranog betona, cigle svih vrsta, prirodnog kamena kao i estriha svih vrsta. Dubina ureza ≤ 61 mm, kontinualno podesiva. Širina ureza ≤ 62 mm, stepenovana sa odstoynim graničnicima 3, 6, 10, 20 mm. Pogonski uređaj sa pogonskim vratilom Ø 22,2 mm, za 1, 2 ili 3 dijamantna rezna diska u skladu sa EN 13236, ≤ Ø 180 mm, s reduktorom koji nije potrebno održavati, univerzalnim motorom 230 V, 50–60 Hz, 2000 W. Višenamenska elektronika sa blagim zaletom, ograničenjem broja obrtaja u praznom hodu, zaštitom od preopterećenja. Zaštita od pregrevanja. Priključni kabl 5,7 m. Zaštita od ponovnog pokretanja u slučaju prekida napajanja. Broj obrtaja pod opterećenjem 3300 min<sup>-1</sup>. Usisni nastavci za priključivanje usisivača prašine odnosno otprašivača (npr. REMS Pull M). Nasadni ključ širine otvora 13. U stabilnoj kutiji od čeličnog lima. Art. br. 185011 R220 Din. 130 300,-

### REMS Krokodil 125 Basic-Pack

Električni rezač sa dijamantnim segmentima za urezivanje i sečenje npr. običnog i armiranog betona, cigle svih vrsta, prirodnog kamena kao i estriha svih vrsta. Dubina ureza ≤ 38 mm, kontinualno podesiva. Širina ureza ≤ 43 mm, stepenovana sa odstoynim graničnicima 3, 6, 10, 20 mm. Pogonski uređaj sa pogonskim vratilom Ø 22,2 mm, za 1 ili 2 dijamantna rezna diska u skladu sa EN 13236, ≤ Ø 125 mm, s reduktorom koji nije potrebno održavati, sa sigurnosnom kliznom spojnicom, univerzalnim motorom 230 V, 50–60 Hz, 1850 W. Višenamenska elektronika sa blagim zaletom, ograničenjem broja obrtaja u praznom hodu i zaštitom od preopterećenja. Priključni kabl 2,3 m. Sigurnosni impulsni taster sa blokadom ponovnog uključivanja. Broj obrtaja pod opterećenjem 5000 min<sup>-1</sup>. Usisni nastavci za priključivanje usisivača prašine odnosno otprašivača (npr. REMS Pull M). Nasadni ključ širine otvora 13. U stabilnoj kutiji od čeličnog lima. Art. br. 185010 R220 Din. 104 200,-

Art. br. 185X03 R220 Din. **130 011,-**

Art. br. 185X02 R220 Din. **95 817,-**



**REMS univerzalni dijamantni rezni disk LS-Turbo Ø 180 mm**  
laserski zavaren, otporan na visoke temperature, za brze rezove i sečenje tvrdih materijala, s metalnim kućištem u skladu sa EN 13236  
Art. br. 185026 R

Din. **6 150,-**

**REMS univerzalni dijamantni rezni disk LS H-P Ø 180 mm**  
High-performance, laserski zavaren, otporan na visoke temperature, za brze rezove i sečenje naročito tvrdih materijala, dugog veka trajanja, s metalnim kućištem u skladu sa EN 13236.  
Art. br. 185027 R

Din. **9 840,-**



**REMS univerzalni dijamantni rezni disk LS-Turbo Ø 125 mm**  
laserski zavaren, otporan na visoke temperature, za brze rezove i sečenje tvrdih materijala, s metalnim kućištem u skladu sa EN 13236  
Art. br. 185021 R

Din. **3 440,-**

**REMS univerzalni dijamantni rezni disk LS H-P Ø 125 mm**  
High-performance, laserski zavaren, otporan na visoke temperature, za brze rezove i sečenje naročito tvrdih materijala, dugog veka trajanja, s metalnim kućištem u skladu sa EN 13236.  
Art. br. 185022 R

Din. **7 380,-**

\*Moraju se uvažavati nacionalni propisi za prikupljanje i zbrinjavanje prašine opasne po zdravlje.

## Jedan sistem – 4 primene!

Idealno za instalatere.

**Regulacija brzine (Patent EP 2 085 191)**  
Elektronska regulacija broja obrtaja održava brzinu konstantnom i pod opterećenjem.



Nemački kvalitetni proizvod

### REMS Picus SR komplet Titan

Električna bušilica sa dijamantnim bušačim krunama i regulacijom brzine. Za bušenje sa vađenjem jezgra na podlogama od običnog i armiranog betona do  $\leq \varnothing 162$  (200) mm, cigle i drugih materijala do  $\leq \varnothing 250$  mm. Za suvo i mokro bušenje, sa ručnim vođenjem ili sa nosačem burgija. Pogonski uređaj sa priključnim navojima za bušaču krunu UNC 1¼ spolja, G ½ iznutra, 2 stepenim reduktorom koji nije potrebno održavati, sa sigurnosnom kliznom spojnicom, univerzalnim motorom 230 V, 50–60 Hz, 2200 W. Kontinualna elektronska regulacija broja obrtaja 200 min<sup>-1</sup> do 500 min<sup>-1</sup> (1. brzina) odn. 500 min<sup>-1</sup> do 1200 min<sup>-1</sup> (2. brzina), zaštita od pregrevanja. Višenamenska elektronika sa blagim zaletom, ograničenjem broja obrtaja u praznom hodu, zaštitom od preopterećenja, zaštitom od blokiranja. Impulsni prekidač sa blokadom. Prekidač za zaštitu korisnika (PRCD). Uređaj za dovod vode sa podesivim blokirnim ventilom i brzim spojnicom sa zaustavljanjem dotoka vode i priključkom creva od ½". Potporna drška. Komplet odstojnika. Čeljusni ključ širine otvora 32. U stabilnoj kutiji od čeličnog lima. Staljak za bušenje REMS Titan uključujući set za pričvršćivanje u zid i beton. Bez dijamantnih bušačkih kruna.

Art. br. 183022 R220 Din. 324 700,-

Din. **282 777,-**

### REMS Picus SR komplet 62-82-132 Titan

Kao art. br. 183022, samo sa REMS univerzalnim dijamantnim bušačim krunama UDKB  $\varnothing 62, 82, 132$  mm.

Art. br. 183023 R220 Din. 376 800,-

Din. **325 827,-**

### REMS Picus S1 – pristupačna alternativa



... sada sa stalkom za bušenje REMS Titan – za najviše prohteve. Za bušenje sa vađenjem jezgra do  $\varnothing 300$  mm.

**REMS Picus S2/3,5 – za bušenje sa vađenjem jezgra u armiranom betonu i ostalome do  $\varnothing 300$  mm.**



### REMS Picus S2/3,5 komplet Titan

Električna bušilica sa dijamantnim bušačim krunama za bušenje sa vađenjem jezgra na podlogama od običnog i armiranog betona, cigle svih vrsta, prirodnog kamena, asfalta, estriha svih vrsta,  $\varnothing 40-300$  mm. Za suvo i mokro bušenje sa nosačem burgija. Pogonski uređaj sa priključnim navojima za bušaču krunu UNC 1¼ spolja, 2-stepenim reduktorom koji nije potrebno održavati sa sigurnosnom kliznom spojnicom, univerzalnim motorom 230 V, 50–60 Hz, 3420 W. Višenamenska elektronika sa blagim zaletom, ograničenjem broja obrtaja u praznom hodu, zaštitom od preopterećenja, zaštitom od blokiranja. Ozibni prekidač. Prekidač za zaštitu korisnika (PRCD). Broj obrtaja pri opterećenju vretena za bušenje 320 min<sup>-1</sup>, 760 min<sup>-1</sup>. Uređaj za dovod vode sa podesivim blokirnim ventilom i brzim spojnicom sa zaustavljanjem dotoka vode i priključkom creva ½". Prsten za olakšavanje odvajanja. Čeljusni ključ širine otvora 32. Staljak za bušenje REMS Titan uključujući set za pričvršćivanje u zid i beton. Bez dijamantnih bušačkih kruna. U kartonskoj kutiji.

Art. br. 180030 R220 Din. 552 200,-

Din. **490 647,-**

### ... sada sa stalkom za bušenje REMS Simplex 2

Robustan i praktičan staljak za bušenje sa vađenjem jezgre do  $\varnothing 200$  mm. Stup bušilice od 4-strane cevi  $\varnothing 50$  mm od preciznog čelika, otpornog na presavijanje i vitoperenje, hladno oblikovan, izrađen sa vrlo malom tolerancijom, za mirno vođenje posmičnog kliznika.

### REMS Picus S1 Basic-Pack

Električna bušilica sa dijamantnim bušačim krunama za bušenje sa vađenjem jezgra na podlogama od običnog i armiranog betona do  $\leq \varnothing 102$  (132) mm, cigle i drugih materijala do  $\leq \varnothing 162$  mm. Za suvo i mokro bušenje, sa ručnim vođenjem ili uz pomoć stalka. Pogonski uređaj sa priključnim navojima za bušače krunu UNC 1¼ spolja, G ½ iznutra, reduktorom koji nije potrebno održavati, sa sigurnosnom kliznom spojnicom, univerzalnim motorom 230 V, 50–60 Hz, 1850 W. Višenamenska elektronika sa blagim zaletom, ograničenjem broja obrtaja u praznom hodu, zaštitom od preopterećenja i zaštitom od blokiranja. Impulsni prekidač sa blokadom. Prekidač za zaštitu korisnika (PRCD). Broj obrtaja pri opterećenju vretena za bušenje 580 min<sup>-1</sup>. Uređaj za dovod vode sa podesivim blokirnim ventilom i brzim spojnicom sa zaustavljanjem dotoka vode i priključkom creva ½". Potporna drška. Pomoćni element za označavanje rupa G ½ UDKB sa burgijom  $\varnothing 8$  mm i šestostranim zatičnim ključem širine otvora 3. Čeljusni ključ širine otvora 32. U stabilnoj kutiji od čeličnog lima.

Art. br. 180010 R220 Din. 169 800,-

Din. **135 054,-**

### REMS Picus S1 Komplet Simplex 2

Kao art. br. 180010, samo sa staljak za bušenje REMS Simplex 2 sa kompletom za učvršćivanje na zidove od cigle i betona. Bez dijamantnih bušačkih kruna.

Art. br. 180032 R220 Din. 276 700,-

Din. **215 127,-**



Početni komplet po nižoj ceni.  
Idealno za instalatere.

**- 30 %**

**REMS UDKB Komplet 62-82-132**

Ø 62, 82, 132 mm  
Art. br. 181101 R Din. 66 160,-

Din. **46 309,-**

**REMS UDKB LS Komplet 62-82-132**

Ø 62, 82, 132 mm  
Art. br. 181111 R Din. 72 930,-

Din. **51 044,-**

**REMS univerzalne dijamantne bušaće krune**

Induktivno lemljene na automatskim lemljicama kako bi se postigao ravnomeran visoki kvalitet lemljenog spoja. Cevi za bušenje sa lemljenim dijamantnim segmentima mogu se iznova obložiti jednostavnim tvrdim lemljenjem.

Univerzalno primenljiv za veliki broj materijala, suvo i mokro bušenje, sa ručnim vođenjem ili sa nosačem burgija. Tipiski unutrašnji priključni navoj UNC 1¼. Dubina bušenja 420 mm. Dijamantni segmenti sa zasećenim vrhom za brzo, lako i mirno označavanje rupa. Specijalno razvijeni dijamantni segmenti visokog kvaliteta sa velikim udelom dijamanta i posebnim spojem, za odličan učinak bušenja i naročito dug životni vek. Idealno za univerzalnu primenu u armiranom betonu i zidovima od cigle.

Pogon svim REMS Picus pogonskim uređajima i prikladnim pogonskim uređajima drugih proizvođača sa spoljašnjim priključnim navojem UNC 1¼.

**- 25 %**



**Induktivno zalemljeni!  
Mogu se ponovo postaviti!**



Ø × dubina bušenja × priključak		Art. br.	Din.	Akcija Din.
UDKB 32 × 420 × UNC 1¼	4	181010 R	15 250,00	11 439,00
UDKB 42 × 420 × UNC 1¼	4	181015 R	14 140,00	10 603,00
UDKB 52 × 420 × UNC 1¼	5	181020 R	15 130,00	11 341,00
UDKB 62 × 420 × UNC 1¼	6	181025 R	16 480,00	12 362,00
UDKB 72 × 420 × UNC 1¼	7	181030 R	18 570,00	13 924,00
UDKB 82 × 420 × UNC 1¼	7	181035 R	20 170,00	15 129,00
UDKB 92 × 420 × UNC 1¼	8	181040 R	22 750,00	17 060,00
UDKB 102 × 420 × UNC 1¼	8	181045 R	23 250,00	17 429,00
UDKB 112 × 420 × UNC 1¼	9	181050 R	24 600,00	18 450,00
UDKB 122 × 420 × UNC 1¼	10	181055 R	27 800,00	20 849,00
UDKB 125 × 420 × UNC 1¼	10	181057 R	29 270,00	21 956,00
UDKB 127 × 420 × UNC 1¼	10	181059 R	29 520,00	22 140,00
UDKB 132 × 420 × UNC 1¼	11	181060 R	29 520,00	22 140,00
UDKB 152 × 420 × UNC 1¼	12	181065 R	34 560,00	25 916,00
UDKB 162 × 420 × UNC 1¼	12	181070 R	36 530,00	27 392,00
UDKB 182 × 420 × UNC 1¼	12	181075 R	40 470,00	30 344,00
UDKB 200 × 420 × UNC 1¼	12	181080 R	42 800,00	32 103,00
UDKB 225 × 420 × UNC 1¼	13	181085 R	52 030,00	39 016,00
UDKB 250 × 420 × UNC 1¼	14	181090 R	53 500,00	40 123,00
UDKB 300 × 420 × UNC 1¼	22	181095 R	69 990,00	52 484,00

**REMS univerzalne dijamantne bušaće krune LS (LASER)**

Laserski zavarene na automatskim uređajima za zavarivanje kako bi se postigao ravnomeran visoki kvalitet zavarenog spoja. Otporne na visoke temperature, tako da i pri ekstremnim temperaturnim opterećenjima ne dolazi do odvajanja segmenata usled pregrevavanja.

Univerzalno primenljiv za veliki broj materijala, suvo i mokro bušenje, sa ručnim vođenjem ili sa nosačem burgija. Tipiski unutrašnji priključni navoj UNC 1¼. Dubina bušenja 420 mm. Dijamantni segmenti sa zasećenim vrhom za brzo, lako i mirno označavanje rupa. Specijalno razvijeni dijamantni segmenti visokog kvaliteta sa velikim udelom dijamanta i posebnim spojem, za odličan učinak bušenja i naročito dug životni vek. Idealno za univerzalnu primenu u armiranom betonu i zidovima od cigle.

Pogon svim REMS Picus pogonskim uređajima i prikladnim pogonskim uređajima drugih proizvođača sa spoljašnjim priključnim navojem UNC 1¼.

**- 25 %**



**Laserski zavarene!  
Otporne na visoke temperature!**



Ø × dubina bušenja × priključak		Art. br.	Din.	Akcija Din.
UDKB LS 32 × 420 × UNC 1¼	1	181410 R	16 850,00	12 632,00
UDKB LS 42 × 420 × UNC 1¼	4	181415 R	15 620,00	11 710,00
UDKB LS 52 × 420 × UNC 1¼	5	181420 R	16 730,00	12 546,00
UDKB LS 62 × 420 × UNC 1¼	6	181425 R	18 200,00	13 653,00
UDKB LS 72 × 420 × UNC 1¼	6	181430 R	20 540,00	15 400,00
UDKB LS 82 × 420 × UNC 1¼	7	181435 R	22 260,00	16 691,00
UDKB LS 92 × 420 × UNC 1¼	8	181440 R	25 090,00	18 819,00
UDKB LS 102 × 420 × UNC 1¼	9	181445 R	25 580,00	19 188,00
UDKB LS 112 × 420 × UNC 1¼	9	181450 R	27 060,00	20 295,00
UDKB LS 122 × 420 × UNC 1¼	10	181455 R	30 630,00	22 964,00
UDKB LS 125 × 420 × UNC 1¼	10	181457 R	32 220,00	24 170,00
UDKB LS 127 × 420 × UNC 1¼	10	181459 R	32 470,00	24 354,00
UDKB LS 132 × 420 × UNC 1¼	10	181460 R	32 470,00	24 354,00
UDKB LS 152 × 420 × UNC 1¼	11	181465 R	38 130,00	28 598,00
UDKB LS 162 × 420 × UNC 1¼	12	181470 R	40 220,00	30 160,00
UDKB LS 182 × 420 × UNC 1¼	13	181475 R	48 580,00	36 433,00
UDKB LS 200 × 420 × UNC 1¼	14	181480 R	51 410,00	38 561,00



## REMS Picus DP – bušenje sa vađenjem jezgra sa tehnikom mikro-impulsa. Čisto, jednostavno, brzo, npr. 200 mm u armirani beton Ø 62 mm za samo 5 min.

U kombinaciji sa usisivačem REMS Pull M (pogledajte str. 40) idealno za bušenje sa vađenjem jezgra u završenim prostorima kao što su npr. stambene, kancelarijske ili industrijske zgrade.

### REMS Picus DP Basic-Pack

Električna bušilica sa dijamantnim krunama za bušenje s vađenjem jezgra sa tehnikom mikro-impulsa, za suvo bušenje običnog i armiranog betona ≤ Ø 162 (202) mm, cigle i drugih materijala ≤ Ø 202 mm, vođeno ručno ili uz pomoć nosača burgija. Pogonski uređaj sa priključnim navojima za bušaču krunu UNC 1¼ spolja, G ½ iznutra, reduktorom koji nije potrebno održavati, sa sigurnosnom kliznom spojnicom, univerzalnim motorom 230 V, 50–60 Hz, 2200 W i ugrađenim rotorom za usisavanje prašine. Višenamenska elektronika sa blagim zaletom, ograničenjem broja obrtaja u praznom hodu, zaštitom od preopterećenja i zaštitom od blokiranja. Impulsni prekidač sa blokadom. Prekidač za zaštitu korisnika. Broj obrtaja pri opterećenju vretena za bušenje 880 min<sup>-1</sup>. Potporna drška. Pomoćni element za označavanje rupa G ½ TDKB sa burgijom Ø 8 mm i šestostranim zatičnim ključem širine otvora 3. Čeljusni ključ širine otvora 32. U stabilnoj kutiji od čeličnog lima.

Art. br. 180016 R220 Din. 281 700,-

Din. **245 385,-**

### REMS Picus DP Set Simplex 2

REMS Picus DP Basic-Pack sa nosačem burgija REMS Simplex 2 u kompletu sa alatom i garniturom za učvršćivanje na zidove od cigle i betona.

Art. br. 180033 R220 Din. 388 600,-

Din. **341 325,-**

### REMS Picus DP Set Titan

REMS Picus DP Basic-Pack sa nosačem burgija REMS Titan u kompletu sa alatom i garniturom za učvršćivanje na zidove od cigle i betona.

Art. br. 180035 R220 Din. 448 900,-

Din. **390 648,-**



REMS Titan  
Beskonačno okretanje do 45°

## REMS dijamantne krune za suvo bušenje LS (LASER)

Specijalno za mašinsko suvo bušenje za vađenjem jezgra sa tehnikom mikro-impulsa. Univerzalno primenljive za razne materijale. Idealno za instalatere. Univerzalno primenljiv za veliki broj materijala, suvo i mokro bušenje, sa ručnim vođenjem ili sa nosačem burgija. Tipiski unutrašnji priključni navoj UNC 1¼. Dubina bušenja 320 mm. Specijalno razvijeni dijamantni segmenti visokog kvaliteta sa velikim udelom dijamanta i posebnim spojem, za odličan učinak bušenja i naročito dug životni vek. Idealno za univerzalnu primenu u armiranom betonu i zidovima od cigle. Dijamantni segmenti sa dijamantima pozicioniranim u sredstvu za vezivanje, lako i mirno označavanje rupa. Laserski zavarene na automatskim uređajima za zavarivanje kako bi se postigao ravnomeran visoki kvalitet zavarenog spoja. Otporne na visoke temperature, tako da i pri ekstremnim temperaturnim opterećenjima ne dolazi do odvajanja segmenata usled pregrevavanja. Prsten za olakšavanje odvajanja, za lako skidanje dijamantnih bušaćih kruna, kao pribor. Pogon pogonskim uređajem REMS Picus DP i prikladnim pogonskim uređajima drugih proizvođača sa spoljašnjim priključnim navojem UNC 1¼.

**Laserski zavarene!**  
**Otporne na visoke temperature!**



**- 25 %**



Ø × dubina bušenja × priključak		Art. br.	Din.	Akcija Din.
TDKB LS 32 × 320 × UNC 1¼	3	181500 R	18 200,00	<b>13 653,00</b>
TDKB LS 42 × 320 × UNC 1¼	4	181502 R	18 200,00	<b>13 653,00</b>
TDKB LS 52 × 320 × UNC 1¼	5	181504 R	18 200,00	<b>13 653,00</b>
TDKB LS 62 × 320 × UNC 1¼	5	181506 R	19 680,00	<b>14 760,00</b>
TDKB LS 72 × 320 × UNC 1¼	6	181508 R	22 380,00	<b>16 790,00</b>
TDKB LS 82 × 320 × UNC 1¼	6	181510 R	24 230,00	<b>18 167,00</b>
TDKB LS 92 × 320 × UNC 1¼	6	181512 R	27 300,00	<b>20 480,00</b>
TDKB LS 102 × 320 × UNC 1¼	7	181514 R	27 920,00	<b>20 935,00</b>
TDKB LS 112 × 320 × UNC 1¼	7	181516 R	29 520,00	<b>22 140,00</b>
TDKB LS 122 × 320 × UNC 1¼	8	181532 R	33 950,00	<b>25 461,00</b>
TDKB LS 127 × 320 × UNC 1¼	8	181518 R	35 180,00	<b>26 384,00</b>
TDKB LS 132 × 320 × UNC 1¼	8	181520 R	34 810,00	<b>26 101,00</b>
TDKB LS 142 × 320 × UNC 1¼	8	181522 R	37 270,00	<b>27 946,00</b>
TDKB LS 152 × 320 × UNC 1¼	8	181524 R	41 570,00	<b>31 181,00</b>
TDKB LS 162 × 320 × UNC 1¼	9	181526 R	44 030,00	<b>33 026,00</b>
TDKB LS 182 × 320 × UNC 1¼	9	181528 R	48 580,00	<b>36 433,00</b>
TDKB LS 202 × 320 × UNC 1¼	10	181530 R	51 410,00	<b>38 561,00</b>

Prodaja samo preko ovlašćenih trgovaca.

Obaveštenja trgovcima i prezentacija preko zastupnika firme REMS:

**Bošković Marketing**

Mob: +381(0)65 / 5555-163

E-mail: Uros.Boskovic@rems.de

SCG@rems.de · www.rems.de



www.rems.de



@remstools

4  
039976  
260954