

CATALOGUE 2019



PROMOFIX

1



Visserie

2

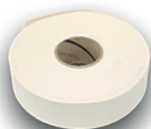

Bandes

3



Enduits joints, mortiers
et impressions

4

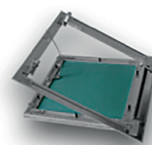

Trappes de visite

5

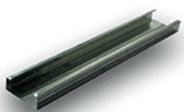

Profils plaques de
plâtre et faux plafonds

6



Accessoires

7



Clips de suspension

8

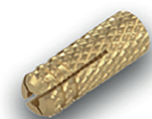

Chevilles

9

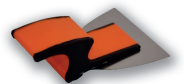

Outils manuels

10



Isolation, plaques de
plâtre et faux plafonds

11



Contre châssis pour
portes à galandage

12



Bâti supports

1. VISSERIE

Vis à Plâtre TTPC PRX phosphatées noires.

GAMME PRO - Pointe endurcie pour une installation optimale.

Toutes les boîtes incluent 1 driver bit Phillips n°2.

Référence	Dimension	Boîte	Carton	Palette
PRX35025NB	3,5 x 25mm	1000	16000	384000
PRX35035NB	3,5 x 35mm	1000	12000	288000
PRX35045NB	3,5 x 45mm	1000	8000	192000
PRX35055NB	3,5 x 55mm	500	6000	144000
PRX42070NB	4,2 x 70mm	500	4000	96000
PRX48090NB	4,8 x 90mm	250	3000	72000
PRX48100NB	4,8 x 100mm	250	3000	72000
PRX48110NB	4,8 x 110mm	250	3000	72000
PRX48120NB	4,8 x 120mm	250	3000	72000
PRX48130NB	4,8 x 130mm	200	2400	57600



Vis à Plâtre TTPC PRX phosphatées noires sur bande.

GAMME PRO - Pointe endurcie pour une installation optimale.

Bande universelle, compatible avec la majorité de visseuses et adapateurs du marché.

Référence	Dimension	Boîte	Carton	Palette
PRXB35025NB	3,5 x 25mm	1000	10000	180000
PRXB35035NB	3,5 x 35mm	1000	10000	180000
PRXB35045NB	3,5 x 45mm	1000	10000	180000



Vis à Plâtre TTPC PRX phosphatées noires en seau plastique.

GAMME PRO - Pointe endurcie pour une installation optimale.

Tous les seaux incluent des driver bit Phillips n°2.

Référence	Dimension	Seau	Palette
PRXC352501	3,5 x 25mm avec 3 embouts	5000	560000
PRXC353501	3,5 x 35mm avec 1 embout	3000	336000



Vis à Plâtre pointe foret TTPF PRX phosphatées noires.

GAMME PRO - Pointe endurcie pour une installation optimale.

Toutes les boîtes incluent 1 driver bit Phillips n°2.

Référence	Dimension	Boîte	Carton	Palette
VAD35025NB	3,5 x 25mm	1000	16000	384000
VAD35035NB	3,5 x 35mm	1000	12000	288000
VAD35045NB	3,5 x 45mm	1000	8000	192000
VAD35055NB	3,5 x 55mm	500	6000	144000



Vis à Plâtre filetage large PRX phosphatées noires.

GAMME PRO - Pointe endurcie pour une installation optimale.

Toutes les boîtes incluent 1 driver bit Phillips n°2.

Référence	Dimension	Boîte	Carton	Palette
VAS39035NB	3,9 x 35mm	1000	12000	288000
VAS48035NB	4,8 x 35mm	500	8000	192000



Vis à Plâtre pour plaques denses, filetage HI-LO, phosphatées noires.

GAMME PRO - Pointe endurcie pour une installation optimale.

Toutes les boîtes incluent 1 driver bit Phillips n°2.

Référence	Dimension	Boîte	Carton	Palette
VAF39025	3,9 x 25mm	1000	16000	384000
VAF39030	3,9 x 30mm	1000	12000	288000



1. VISSERIE

Vis TRPF DIN7504N.

GAMME PRO - Zinguées Cr3+.

Référence	Dimension	Boîte	Carton	Palette
N350095ZB	3,5 x 9,5mm	1000	32000	768000
N350095Z200	3,5 x 9,5mm	200	9600	230400
N35013ZB	3,5 x 13mm	1000	32000	768000
N42013ZB	4,2 x 13mm	1000	16000	384000



Vis THPF DIN7504K.

GAMME PRO - Zinguées Cr3+.

Référence	Dimension	Boîte	Carton	Palette
K42013ZB	4,2 x 13mm	500	16000	384000
K42016ZB	4,2 x 16mm	500	16000	384000
K42019ZB	4,2 x 19mm	500	12000	288000
K48013ZB	4,8 x 13mm	500	16000	384000



Vis autoperçuses tête plate.

GAMME PRO - Zinguées Cr3+.

Référence	Dimension	Boîte	Carton	Palette
NP42013ZB	4,2 x 13mm	1000	16000	384000



Embout Phillips n°2.

GAMME PRO

Référence	Dimension	Polybag	Boîte	Carton
BITPHILLIPS2	25mm	1	100	



2. BANDES

1. BANDES POUR PLAQUES DE PLÂTRE

Bandes à joints.

GAMME PRO. Fabriqué en Europe CE.

Papier américain 100% résineux à fibres longues, microperforé.

Référence	Dimension	Boîte	Carton	Palette
BJCE150	150 mètres		10	600
BJCE75	75 mètres		20	1200
BJCE23	23 mètres		20	1200



Bandes armées.

GAMME PRO. Fabriqué en Europe CE.

Papier américain 100% résineux à fibres longues, microperforé.

Feuillard alu zingué spécial anticorrosion.

Référence	Dimension	Boîte	Carton	Palette
BA030	30 mètres	1	10	630
BA010	10 mètres	1	10	630



Bandes acoustiques monoadhésives.

GAMME PRO. Fabriqué en Europe.

Mousse de polyuréthane flexible à cellules fermées physiquement réticulées de 33kg/m³.

Référence	Dimension	Longueur	Carton	Palette
BB303C	30mm x 3mm	30 mètres	33	396
BB503C	50mm x 3mm	30 mètres	21	252
BB703C	70mm x 3mm	30 mètres	15	180
BB903C	90mm x 3mm	30 mètres	11	132



Bandes fibres de verre autoadhésives.

GAMME PRO. Fabriqué en Europe.

Référence	Largeur	Longueur	Carton	Palette
BMP153	45mm	153 mètres	12	504
BMP090	45mm	90 mètres	24	1152
BMP045	45mm	45 mètres	54	1944
BMP020	45mm	20 mètres	60	2880



2. ISOLANTS POUR PIEDS DE CLOISONS

Pieds de cloisons 150 microns.

GAMME PRO. Fabriqué en Europe.

Référence	Largeur	Longueur	Palette
PDC261515	260mm	150 mètres	100
PDC301515	300mm	150 mètres	100
PDC331515	330mm	150 mètres	100
PDC361515	360mm	150 mètres	100



2. BANDES

3. ROULEAUX FIBRES DE VERRE POUR ENDUITS ET ITE

Rouleau fibres de verre 145gr/m² - 4mm x 4mm.

GAMME PRO. Fabriqué en Europe.

Référence	Largeur	Longueur	Carton	Palette
RFV145105044	1 mètre	50 mètres		35



Rouleau fibres de verre 160gr/m² - 4mm x 4mm.

GAMME PRO. Fabriqué en Europe.

Référence	Largeur	Longueur	Carton	Palette
RFV160105044	1 mètre	50 mètres		33

Rollo malla de fibra de vidrio FASSANET 160gr/m² - 4mm x 4mm.

GAMME PRO. Fabriqué en Europe.

Código	Largeur	Longueur	Cartón	Palet
FASSANET160	1 mètre	50 mètres		33



4. BANDES POUR CLIMATISATION / PLOMBERIE / PEINTURE

Bande isolante anti-condensation.

Mousse élastométrique de structure cellulaire fermée et avec un facteur de résistance élevé à la diffusion de la vapeur d'eau.

GAMME PRO. Fabriqué en Europe.

Référence	Dimension	Longueur	Carton	Palette
RUBTEC50	50mm x 5mm	15 mètres	10	480



Bandes aluminium.

Épaisseur 30 microns. Disponibles en 40 et 50 microns.

GAMME PRO. Fabriqué en Europe.

Référence	Largeur	Longueur	Carton	Palette
CA5045	50mm	45 mètres	36	1620
CA6245	62mm	45 mètres	30	1350
CA7545	75mm	45 mètres	24	1080

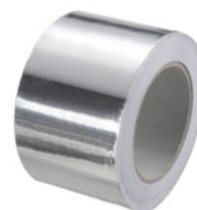

Bandes de masquage.

GAMME PRO. Fabriqué en Europe.

Référence	Largeur	Longueur	Carton	Palette
CCP2545	25mm	45 mètres	72	3960
CCP4845	48mm	45 mètres	36	1980



3. ENDUITS JOINTS, MORTIERS ET IMPRESSIONS



Enduit pour joints sans prise 24heures.

Application manuelle ou machine. Produit très blanc et fin. Adapté aux gros chantiers.

Taux de gâchage 48% : 12litres d'eau pour 25kgs de poudre.

Consommation : 350g de poudre par m².

Conservation : 9 mois dans son emballage d'origine, non ouvert et protégé de l'humidité.

Référence	Temps de séchage	Poids Sac	Palette
PLENTA	24 heures	25kgs	50
PLENTA05	24 heures	5kgs	96



Enduits pour joints très rapides.

Application manuelle. Produit très blanc et fin. Adapté aux petits chantiers de rénovation.

Taux de gâchage 48% : 12litres d'eau pour 25kgs de poudre.

Consommation : 350g de poudre par m².

Conservation : 9 mois dans son emballage d'origine, non ouvert et protégé de l'humidité.

Référence	Temps de séchage	Poids Sac	Palette
PRAPIDA05	30 minutes	25kgs	50
PRAPIDA20	2 heures	25kgs	50
PRAPIDA2005	2 heures	5kgs	96



Enduits pour joints rapides.

Application manuelle. Produit très blanc et fin. Adapté pour toutes conditions climatiques.

Taux de gâchage 60% : 15litres d'eau pour 25kgs de poudre.

Consommation : 350g de poudre par m².

Conservation : 9 mois dans son emballage d'origine, non ouvert et protégé de l'humidité.

Référence	Temps de séchage	Poids Sac	Palette
PRAPIDA40	4 heures	25kgs	50
PRAPIDA80	8 heures	25kgs	50



Mortier adhésif PROCOL.

Supports admissibles : Plaques de plâtre, polystyrène expansé et extrudé, polyuréthane, ciment, plâtre, laine de roche...

Taux de gâchage 48% : 12litres d'eau pour 25kgs de poudre.

Consommation : de 1,5kg à 3kg de poudre par m².

Conservation : 9 mois dans son emballage d'origine, non ouvert et protégé de l'humidité.

Référence	Temps de séchage	Poids Sac	Palette
PROCOL	2h30	25kgs	50



Enduit pour joint prêt à l'emploi SOPREJOINT.

Adapté pour des finitions Q1 et Q3. Application manuelle ou machine.

Consommation : 500g de pâte par m².

Conservation : 9 mois dans son emballage d'origine, non ouvert et protégé de l'humidité.

Référence	Temps de séchage	Poids Seau	Palette
PROMIX	24 heures	25kgs	33
PROMIX07	24 heures	8kgs	92



Enduit pour joint allégé prêt à l'emploi SOPRELIGHT.

Adapté pour des finitions Q1 et Q4. Application manuelle ou machine. Ponçage très facile.

Consommation : 350g à 400g de pâte par m².

Conservation : 9 mois dans son emballage d'origine, non ouvert et protégé de l'humidité.

Référence	Temps de séchage	Poids Seau	Palette
MIXLIGHT	24 heures	20kgs	33
MIXLIGHT07	24 heures	5kgs	92



3. ENDUITS JOINTS, MORTIERS ET IMPRESSIONS

Impression acrylique primaire pour plaques de plâtre.

Produit avec une viscosité faible qui permet une application à la brosse, au rouleau ou au pistolet. Excellent pouvoir couvrant. ÉCONOMIES EN PEINTURE! Sans odeur. Couleur très blanche. Consommation : plus de 8m² par litre en fonction de la dilution et du support. Conservation : 12 mois dans son emballage d'origine, non ouvert et protégé de l'humidité.

Référence	Temps de séchage	Volume Seau	Palette
PROLIC	15 minutes	10litres	33



FASSA BORTOLO

Enduit pour joints très rapide 30minutes FASSAFLASH.

Application manuelle. Produit très blanc et fin. Adapté aux petits chantiers de rénovation. Conservation : 9 mois dans son emballage d'origine, non ouvert et protégé de l'humidité.

Référence	Temps de séchage	Poids Sac	Palette
FFLASH05	30 minutes	5kgs	128



Enduit pour joints très rapide 1heure FASSAJOINT.

Application manuelle. Produit très blanc et fin. Adapté aux petits chantiers de rénovation. Conservation : 9 mois dans son emballage d'origine, non ouvert et protégé de l'humidité.

Référence	Temps de séchage	Poids Sac	Palette
FJOINT1H10	1 heure	10kgs	100



Pasta de Juntas Preparada GYPSOFILLER.

Adapté pour des finitions Q1, Q2 et Q3. Application manuelle ou machine. Dispersion acqueuse à base de résines synthétiques et de charges sélectionnées. Conservation : 12 mois dans son emballage d'origine, non ouvert et protégé de l'humidité.

Référence	Temps de séchage	Poids Seau	Palette
GYPSOFILLER25	24 - 48 heures	25kgs	33



KNAUF INTERIORS

Enduit pour joint prêt à l'emploi KNAUF UNIK FILL & FINISH

Adapté pour des finitions Q1 et Q3. Application manuelle ou machine. Base de carbonate de calcium. Texture crémeuse et consistance souple. Facile de travailler/d'appliquer. Bonne adhérence. Finition lisse. Ponçage facile. Couleur blanche.

Référence	Temps de séchage	Poids Seau	Palette
UNIK20	12 - 24 heures	20kgs	40
UNIK07	12 - 24 heures	7kgs	90



Enduit pour joint prêt à l'emploi KNAUF UNIK FILL & FINISH LIGHT

Adapté pour des finitions Q1 et Q4. Application manuelle ou machine. Base de carbonate de calcium. Texture crémeuse et consistance souple. Facile de travailler/d'appliquer. Bonne adhérence. Finition lisse et fine. Ponçage facile. Couleur blanche. Haut rendement (plus de 30% en plus que d'autres enduits).

Référence	Temps de séchage	Poids Seau	Palette
UNIKLIGHT20	inférieur à 12h	20kgs	30
UNIKLIGHT05	inférieur à 12h	5kgs	90



4. TRAPPES DE VISITE

1.1 TRAPPES ALUMINIUM / PLAQUE DE PLÂTRE

Trappes de visite **MAXIMA**, Aluminium / Plaque de plâtre hydro 12,5mm.

MODÈLE PRO - avec joint périphérique type brosse, fermeture par pousser/lâcher, double clic (ou plus selon taille) et chaîne de rétention du panneau. Profil en aluminium renforcé et très robuste. Indiquées pour locaux humides.

Référence	Dimension	Boîte	Palette
TPM020	200mm x 200mm	1	368
TPM030	300mm x 300mm	1	228
TPM040	400mm x 400mm	1	108
TPM050	500mm x 500mm	1	69
TPM060	600mm x 600mm	1	57
TPM070	700mm x 700mm	2	72
TPM800600	800mm x 600mm	2	72
TPM080	800mm x 800mm	2	72
TPM090	900mm x 900mm	2	72
TPM100	1000mm x 1000mm	2	72
TPM110	1100mm x 1100mm	2	36
TPM1200600	1200mm x 600mm	2	72
TPM1200800	1200mm x 800mm	2	72
TPM120	1200mm x 1200mm	2	36



Trappes de visite **MAXIMA**, Aluminium / Plaque de plâtre hydro 15mm.

MODÈLE PRO - avec joint périphérique type brosse, fermeture par pousser/lâcher, double clic (ou plus selon taille) et chaîne de rétention du panneau. Profil en aluminium renforcé et très robuste. Indiquées pour locaux humides.

Référence	Dimension	Boîte	Carton
TPM15020	200mm x 200mm	1	368
TPM15030	300mm x 300mm	1	228
TPM15040	400mm x 400mm	1	108
TPM15050	500mm x 500mm	1	69
TPM15060	600mm x 600mm	1	57

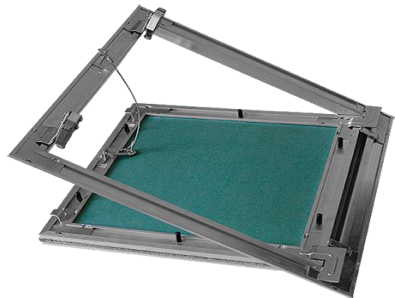

Trappes de visite **MAXIMA**, Aluminium / Plaque de plâtre hydro 25mm.

MODÈLE PRO - avec joint périphérique type brosse, fermeture par pousser/lâcher, double clic (ou plus selon taille) et chaîne de rétention du panneau. Profil en aluminium renforcé et très robuste. Indiquées pour locaux humides.

Référence	Dimension	Boîte	Carton
TPM25020	200mm x 200mm	1	368
TPM25030	300mm x 300mm	1	228
TPM25040	400mm x 400mm	1	108
TPM25050	500mm x 500mm	1	69
TPM25060	600mm x 600mm	1	57

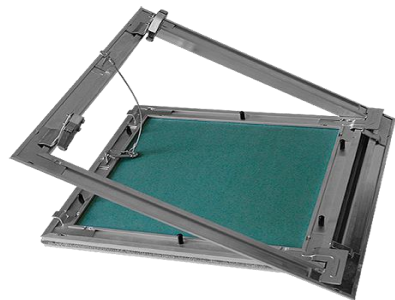

Trappes de visite **MAXIMA BLANCHE**, Aluminium PEINT EN BLANC / Plaque de plâtre hydro 12,5mm.

MODÈLE PRO - avec joint périphérique type brosse, fermeture par pousser/lâcher, double clic (ou plus selon taille) et chaîne de rétention du panneau. Profil en aluminium renforcé et très robuste. Indiquées pour locaux humides.

Référence	Dimension	Boîte	Palette
TPMB020	200mm x 200mm	2	368
TPMB030	300mm x 300mm	2	228
TPMB040	400mm x 400mm	2	108
TPMB050	500mm x 500mm	2	69
TPMB060	600mm x 600mm	2	57



4. TRAPPES DE VISITE

1.2 TRAPPES ALUMINIUM / PLAQUE DE PLÂTRE

Trappes de visite **READYPAINT**, Aluminium / Plaque de plâtre hydro 12,5mm.

MODÈLE PRO - avec joint périphérique type mousse, fermeture par pousser/lâcher, double clic et chaîne de rétention du panneau.

PANNEAU SANS VIS, PRÊT À PEINDRE.

Profil en aluminium soudé et très robuste. Indiquées pour locaux humides.

Disponibles en 12,5mm, 15mm, 18mm et 25mm. Fabriqué en Europe.

Référence	Dimension	Boîte	Palette
TPRP020	200mm x 200mm	2	368
TPRP030	300mm x 300mm	2	228
TPRP040	400mm x 400mm	2	108
TPRP050	500mm x 500mm	2	69
TPRP060	600mm x 600mm	2	57



Trappes de visite **MAXIMA AIRPROOF**, Aluminium / Plaque de plâtre hydro 12,5mm.

MODÈLE PRO - avec joint périphérique type EPDM, fermeture par pousser/lâcher, double clic et chaîne de rétention du panneau.

ÉTANCHE AIR/POUSSIÈRE/FUMÉE.

Test Air/Poussière : DIN EN 14351 Class 4.

Test Fumée : DIN 18095-2.

Profil en aluminium renforcé et très robuste. Indiquées pour locaux humides.

Disponibles en 12,5mm et 25mm. Fabriqué en Europe.

Référence	Dimension	Boîte	Palette
TPUMA020	200mm x 200mm	1	180
TPUMA030	300mm x 300mm	1	150
TPUMA040	400mm x 400mm	1	120
TPUMA050	500mm x 500mm	1	100
TPUMA060	600mm x 600mm	1	50



Trappes de visite **PROSOFT**, Aluminium / Plaque de plâtre hydro 12,5mm.

MODÈLE ECO - sans joint, fermeture par pousser/lâcher, double clic et languette de rétention du panneau.

Profil en aluminium simple renforcé. Indiquées pour locaux humides.

Référence	Dimension	Boîte	Palette
TPS020	200mm x 200mm	2	368
TPS030	300mm x 300mm	2	292
TPS040	400mm x 400mm	2	248
TPS050	500mm x 500mm	2	152
TPS060	600mm x 600mm	2	86



Trappes de visite Aluminium / Plaque de plâtre perforée 12,5mm.

MODÈLE PRO - avec joint périphérique type mousse, fermeture par pousser/lâcher, double clic et chaîne de rétention du panneau.

Profil en aluminium soudé et très robuste.

Compatibles à tous les types de plaques perforées. Fabriqué en Europe.

Disponibles avec différents types de serrures sur demande.

Référence	Dimension	Boîte	Palette
TPP020	200mm x 200mm	2	180
TPP030	300mm x 300mm	2	150
TPP040	400mm x 400mm	2	120
TPP050	500mm x 500mm	2	100
TPP060	600mm x 600mm	2	50

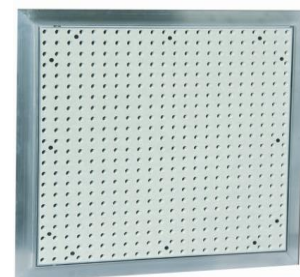

4. TRAPPES DE VISITE

1.3 TRAPPES ALUMINIUM / PLAQUE DE PLÂTRE

Trappes de visite **pour Carrelages, Aluminium / Plaque de plâtre hydro 12,5mm.**

MODÈLE PRO - avec joint périphérique type mousse, fermeture par pousser/lâcher, double clic et chaîne de rétention du panneau.

Profil en aluminium renforcé et très robuste. Indiquées pour locaux humides.

Version 1 : installation du carrelage sur le panneau.

Version 2 : installation du carrelage dans le profil d'aluminium.

Disponibles avec différents types de serrures sur demande.

Disponibles en 12,5mm, 15mm et 25mm. Fabriqué en Europe.

Référence	Dimension	Boîte	Palette
TPA120	200mm x 200mm	2	180
TPA130	300mm x 300mm	2	150
TPA140	400mm x 400mm	2	120
TPA150	500mm x 500mm	2	100
TPA160	600mm x 600mm	2	50

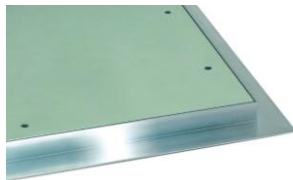

Version 1



Version 2

Trappes de visite **Rondes, Aluminium / Plaque de plâtre hydro 12,5mm.**

MODÈLE PRO - avec joint périphérique type EPDM, fermeture par pousser/lâcher, double clic et chaîne de rétention du panneau.

Disponibles avec différents types de serrures sur demande. Indiquées pour locaux humides.

Disponibles en 12,5mm, 15mm, 18mm et 25mm. Fabriqué en Europe.

Référence	Diamètre	Boîte	Palette
TPAR13020	200mm	2	180
TPAR13030	300mm	2	150
TPAR13040	400mm	2	120
TPAR13050	500mm	2	100
TPAR13060	600mm	2	50



Trappes de visite **pour Murs en Briques 60mm, Aluminium / Plaque de plâtre hydro 12,5mm.**

MODÈLE PRO - avec joint périphérique type mousse, fermeture par pousser/lâcher, double clic et chaîne de rétention du panneau.

Disponibles avec différents types de serrures sur demande. Indiquées pour locaux humides.

Disponibles en 12,5mm, 15mm et 25mm. Fabriqué en Europe.

Référence	Dimension	Boîte	Palette
TPLAD1320	200mm x 200mm	2	100
TPLAD1330	300mm x 300mm	2	50
TPLAD1340	400mm x 400mm	2	50
TPLAD1350	500mm x 500mm	2	30
TPLAD1360	600mm x 600mm	2	30



4. TRAPPES DE VISITE

2. TRAPPES MÉTALLIQUES

Trappes de visite tôle **STILCLIP**, fermeture par pousser/lâcher.
Laqué blanc RAL9016.

Référence	Dimension	Boîte	Palette
TC020	200mm x 200mm	1	480
TC030	300mm x 300mm	1	416
TC040	400mm x 400mm	1	364
TC050	500mm x 500mm	1	288
TC060	600mm x 600mm	1	126
TC080	800mm x 800mm	2	48
TC1200600	1200mm x 600mm	2	36



Trappes de visite tôle **STILKEY**, fermeture clé carrée.
Laqué blanc RAL9016.

Disponibles avec différents types de serrures sur demande.

Référence	Dimension	Boîte	Palette
TCK020	200mm x 200mm	10	300
TCK030	300mm x 300mm	10	200
TCK040	400mm x 400mm	10	180
TCK050	500mm x 500mm	5	100
TCK060	600mm x 600mm	5	100
TCK080	800mm x 800mm	5	48
TCK090	900mm x 900mm	2	14
TCK100	1000mm x 1000mm	2	14
TCK110	1100mm x 1100mm	2	14
TCK1200600	1200mm x 600mm	2	36
TCK1200800	1200mm x 800mm	2	28
TCK120	1200mm x 1200mm	1	10



Trappe de visite tôle **isolée air et poussière**, fermeture clé carrée.
Laqué blanc RAL9016. Avec joint périmétral.

Disponibles avec différents types de serrures sur demande. Fabriqué en Europe.

Référence	Dimension	Boîte	Palette
TCKISO20	200mm x 200mm	10	500
TCKISO30	300mm x 300mm	10	200
TCKISO40	400mm x 400mm	10	180
TCKISO50	500mm x 500mm	5	100
TCKISO60	600mm x 600mm	5	100



Trappes de visite tôle , fermeture magnétique.

Laqué blanc RAL9016. Fabriqué en Europe.

Référence	Dimension	Boîte	Palette
TCMAG020	200mm x 200mm	10	500
TCMAG030	300mm x 300mm	10	200
TCMAG040	400mm x 400mm	10	180
TCMAG050	500mm x 500mm	5	100
TCMAG060	600mm x 600mm	5	100



Trappes de visite en **acier inoxydable**, fermeture par pousser/lâcher.

Disponibles avec différents types de serrures sur demande. Fabriqué en Europe.

Référence	Dimension	Boîte	Palette
TCINOX20	200mm x 200mm	10	500
TCINOX30	300mm x 300mm	10	200
TCINOX40	400mm x 400mm	10	180
TCINOX50	500mm x 500mm	5	100
TCINOX60	600mm x 600mm	5	100



4. TRAPPES DE VISITE

3. TRAPPES DE VISITE RÉSISTENTES AU FEU POUR PLAFONDS SELON NORME EN 1364-2

RF30 PLAFONDS

Trappes de visite Alu/Plaque de plâtre 12,5mm **RF30 PLAFONDS**.

MODÈLE PRO SANS ISOLANT ADDITIONNEL NÉCESSAIRE - avec joint intumescent périphérique, fermeture par pousser/lâcher et chaîne de retenion du panneau.

Disponibles avec différents types de serrures sur demande. Fabriqué en Europe.

Référence	Dimension	Boîte	Palette
RF30T1320	200mm x 200mm	2	100
RF30T1330	300mm x 300mm	2	100
RF30T1340	400mm x 400mm	2	100
RF30T1350	500mm x 500mm	2	100
RF30T1360	600mm x 600mm	2	50

Disponibles en 12,5mm, 15mm, 18mm, 20mm et 25mm. Certifiées jusqu'à 800mm x 800mm, **sens du feu indifférent**.



RF60 PLAFONDS

Trappes de visite Alu/Plaque de plâtre 30mm **RF60 PLAFONDS**.

MODÈLE PRO SANS ISOLANT ADDITIONNEL NÉCESSAIRE - avec joint intumescent périphérique, fermeture par pousser/lâcher et chaîne de retenion du panneau.

Disponibles avec différents types de serrures sur demande. Fabriqué en Europe.

Référence	Dimension	Boîte	Palette
RF60T3020	200mm x 200mm	2	100
RF60T3030	300mm x 300mm	2	100
RF60T3040	400mm x 400mm	2	100
RF60T3050	500mm x 500mm	2	100
RF60T3060	600mm x 600mm	2	50

Disponibles en 30mm. Certifiées jusqu'à 800mm x 800mm, **sens du feu indifférent**.



RF90 PLAFONDS

Trappes de visite Alu/Plaque de plâtre 40mm **RF90 PLAFONDS**.

MODÈLE PRO SANS ISOLANT ADDITIONNEL NÉCESSAIRE - avec joint intumescent périphérique, fermeture par pousser/lâcher et chaîne de retenion du panneau.

Disponibles avec différents types de serrures sur demande. Fabriqué en Europe.

Référence	Dimension	Boîte	Palette
RF90T4020	200mm x 200mm	2	40
RF90T4030	300mm x 300mm	2	20
RF90T4040	400mm x 400mm	2	20
RF90T4050	500mm x 500mm	2	20
RF90T4060	600mm x 600mm	2	20

Disponibles en 40mm, 43mm, 45mm et 50mm. Certifiées jusqu'à 800mm x 800mm, **sens du feu indifférent**.



RF120 PLAFONDS

Trappes de visite Alu/Plaque de plâtre 50mm **RF120 PLAFONDS**.

MODÈLE PRO SANS ISOLANT ADDITIONNEL NÉCESSAIRE - avec joint intumescent périphérique, fermeture par pousser/lâcher et chaîne de retenion du panneau.

Disponibles avec différents types de serrures sur demande. Fabriqué en Europe.

Référence	Dimension	Boîte	Palette
RF120T5020	200mm x 200mm	2	40
RF120T5030	300mm x 300mm	2	20
RF120T5040	400mm x 400mm	2	20
RF120T5050	500mm x 500mm	2	20
RF120T5060	600mm x 600mm	2	20

Disponibles en 50mm. Certifiées jusqu'à 800mm x 800mm, **sens du feu indifférent**.



4. TRAPPES DE VISITE

4.1 TRAPPES DE VISITE RÉSISTENTES AU FEU POUR CLOISONS SELON NORME EN 1364-1

RF30 CLOISONS

Trappes de visite Alu/Plaque de plâtre 12,5mm **RF30 CLOISONS**.
MODÈLE PRO - avec joint intumescent périphérique, fermeture par pousser/lâcher et chaîne de retenion du panneau.

Disponibles avec différents types de serrures sur demande. Fabriqué en Europe.

Référence	Dimension	Boîte	Palette
RF30P13020	200mm x 200mm	2	100
RF30P13030	300mm x 300mm	2	100
RF30P13040	400mm x 400mm	2	100
RF30P13050	500mm x 500mm	2	100
RF30P13060	600mm x 600mm	2	50

Disponibles en 12,5mm. Certifiées jusqu'à 1000mm x 1000mm, **sens du feu indifférent**.



RF60/RF90 CLOISONS

Trappes de visite Alu/Plaque de plâtre 25mm **RF60/RF90 CLOISONS**.
MODÈLE PRO - avec joint intumescent périphérique, fermeture par pousser/lâcher et chaîne de retenion du panneau.

Disponibles avec différents types de serrures sur demande. Fabriqué en Europe.

Référence	Dimension	Boîte	Palette
RF90P25020	200mm x 200mm	2	100
RF90P25030	300mm x 300mm	2	100
RF90P25040	400mm x 400mm	2	100
RF90P25050	500mm x 500mm	2	100
RF90P25060	600mm x 600mm	2	50

Disponibles en 25mm. Certifiées jusqu'à 1000mm x 1000mm, **sens du feu indifférent**.



RF30 CONTRE CLOISONS

Trappes de visite Alu/Plaque de plâtre 25mm **RF30 CONTRE CLOISONS**.
MODÈLE PRO - avec joint intumescent périphérique, fermeture par pousser/lâcher et chaîne de retenion du panneau.

Disponibles avec différents types de serrures sur demande. Fabriqué en Europe.

Référence	Dimension	Boîte	Palette
RF30CP25020	200mm x 200mm	2	100
RF30CP25030	300mm x 300mm	2	100
RF30CP25040	400mm x 400mm	2	100
RF30CP25050	500mm x 500mm	2	100
RF30CP25060	600mm x 600mm	2	50

Disponibles en 25mm. Certifiées jusqu'à 800mm x 800mm, **sens du feu indifférent**.



RF60 CONTRE CLOISONS

Trappes de visite Alu/Plaque de plâtre 30mm **RF60 CONTRE CLOISONS**.
MODÈLE PRO - avec joint intumescent périphérique, fermeture par pousser/lâcher et chaîne de retenion du panneau.

Disponibles avec différents types de serrures sur demande. Fabriqué en Europe.

Référence	Dimension	Boîte	Palette
RF60CP30020	200mm x 200mm	2	100
RF60CP30030	300mm x 300mm	2	100
RF60CP30040	400mm x 400mm	2	100
RF60CP30050	500mm x 500mm	2	100
RF60CP30060	600mm x 600mm	2	50

Disponibles en 30mm. Certifiées jusqu'à 800mm x 800mm, **sens du feu indifférent**.



4. TRAPPES DE VISITE

4.2 TRAPPES DE VISITE RÉSISTENTES AU FEU POUR CLOISONS SELON NORME EN 1364-1

RF90 CONTRE CLOISONS

Trappes de visite Alu/Plaque de plâtre 40mm **RF90 CONTRE CLOISONS**.
MODÈLE PRO - avec joint intumescent périphérique, fermeture par pousser/lâcher et chaîne de retenion du panneau.

Disponibles avec différents types de serrures sur demande. Fabriqué en Europe.

Référence	Dimension	Boîte	Palette
RF90CP40020	200mm x 200mm	2	40
RF90CP40030	300mm x 300mm	2	20
RF90CP40040	400mm x 400mm	2	20
RF90CP40050	500mm x 500mm	2	20
RF90CP40060	600mm x 600mm	2	20

Disponibles en 40mm, 45mm et 50mm. Certifiées jusqu'à 1500mm x 1000mm, **sens du feu indifférent**.



RF120 CONTRE CLOISONS

Trappes de visite Alu/Plaque de plâtre 50mm **RF120 CONTRE CLOISONS**.
MODÈLE PRO - avec joint intumescent périphérique, fermeture par pousser/lâcher et chaîne de retenion du panneau.

Disponibles avec différents types de serrures sur demande. Fabriqué en Europe.

Référence	Dimension	Boîte	Palette
RF120CP50020	200mm x 200mm	2	40
RF120CP50030	300mm x 300mm	2	20
RF120CP50040	400mm x 400mm	2	20
RF120CP50050	500mm x 500mm	2	20
RF120CP50060	600mm x 600mm	2	20

Disponibles en 50mm. Certifiées jusqu'à 1500mm x 1000mm, **sens du feu indifférent**.



TRAPPES SPÉCIALES DISPONIBLES SUR DEMANDES DE PRIX

Types de serrures :



1. Serrure clé carrée.



2. Serrure à barillet.



3. Serrure batteuse.

Autres modèles de trappes de visite :

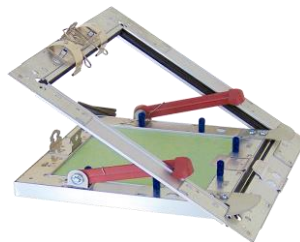

5. PROFILS PLAQUES DE PLÂTRE ET FAUX PLAFONDS

1.1 PROFILS POUR PLAQUES DE PLÂTRE CÈ

Rails pour montants.

Acier galvanisé. Fabriqué en Europe.

Référence	Dimension	Paquet	Palette
PRXPUW36	36mm	10	1120
PRXPUW48	48mm	10	1120
PRXPUW70	70mm	10	840
PRXPUW90	90mm	10	600



Montants pour cloisons.

Acier galvanisé. Fabriqué en Europe.

Référence	Dimension	Paquet	Palette
PRXPCW36	36mm	10	960
PRXPCW48	48mm	10	960
PRXPCW70	70mm	10	600
PRXPCW90	90mm	10	600



Fourrures F45 et F47.

Acier galvanisé. Fabriqué en Europe.

Référence	Dimension	Paquet	Palette
PRXPCD45	45mm x 18mm	10	800
PRXPCD47	47mm x 18mm	10	800



Fourrure CD60.

Acier galvanisé. Fabriqué en Europe.

Référence	Dimension	Paquet	Palette
PRXPCD6027	60mm x 27mm	10	840



Profils U pour fourrures.

Acier galvanisé. Fabriqué en Europe.

Référence	Dimension	Paquet	Palette
UD182606	26mm x 20mm x 26mm	10	300
PRXPUD2830	30mm x 28mm x 30mm	10	640



Profil oméga.

Acier galvanisé. Fabriqué en Europe.

Référence	Dimension	Paquet	Palette
PRXPOM42	15mm x 42mm x 15mm	10	720



Cornières en L.

Acier galvanisé. Fabriqué en Europe.

Référence	Dimension	Paquet	Palette
PRXPLW2424	24mm x 24mm	10	1440
PRXPLW3030	30mm x 30mm	10	1440



5. PROFILS PLAQUES DE PLÂTRE ET FAUX PLAFONDS

1.2 PROFILS POUR PLAQUES DE PLÂTRE C€

Traverse à encliquetage Click On pour F47.

Acier galvanisé. Fabriqué en Europe.

Référence	Dimension	Paquet	Palette
UD274007	40mm x 27mm	8	480



Fourrure flex pour plafonds incurvés.

Acier galvanisé. Fabriqué en Europe.

Référence	Dimension	Paquet	Palette
CD5027FX	49mm x 27mm	10	100

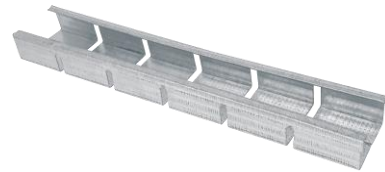

Profil SuperFlex pour colonnes.

Pour la connexion entre plafonds et murs arrondis ou plafonds et colonnes.

Acier galvanisé. Fabriqué en Europe.

Référence	Dimension	Paquet	Palette
UD8029FX	80mm x 28mm	6	120



Rails flex pour cloisons incurvées.

Acier galvanisé. Fabriqué en Europe.

Référence	Dimension	Paquet	Palette
UW5040FX	40mm x 51mm x 40mm	8	120
UW7040FX	40mm x 71mm x 40mm	8	120

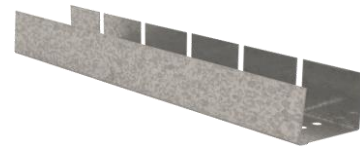

Cornière flex.

Acier galvanisé. Fabriqué en Europe.

Référence	Dimension	Paquet	Palette
LW3030FX	30mm x 30mm	10	100

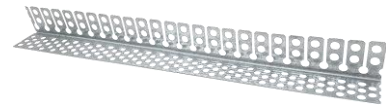

Bordure flex.

Acier galvanisé. Fabriqué en Europe.

Référence	Dimension	Paquet	Palette
LW1530FX	15mm x 30mm	10	100



Rallonges pour montants CLIP'IN.

Acier galvanisé. Fabriqué en Europe.

Référence	Dimension	Paquet	Palette
CLIPIN300	48/35 x 300mm	10	
CLIPIN500	48/35 x 500mm	10	



5. PROFILS PLAQUES DE PLÂTRE ET FAUX PLAFONDS

2. PROFILS POUR PLAQUES DE PLÂTRE NF / AENOR

Rails pour montants.

Acier galvanisé. Fabriqué en Europe.

Référence	Dimension	Paquet	Palette
NFUW3628	36mm	10	560
NFUW4828	48mm	10	560
NFUW6228	62mm	10	420
NFUW7028	70mm	10	350

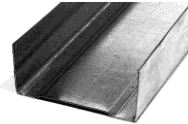

Montants pour cloisons.

Acier galvanisé. Fabriqué en Europe.

Référence	Dimension	Paquet	Palette
NFCW3640	36mm	10	400
NFCW4835	48mm	10	480
NFCW6235	62mm	10	300
NFCW7037	70mm	10	300

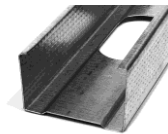

Fourrures F45 et F47.

Acier galvanisé. Fabriqué en Europe.

Référence	Dimension	Paquet	Palette
NFCD451806	45mm x 18mm	10	720
NFCD481706	47mm x 17mm	10	720

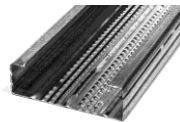

Profils U pour fourrures.

Acier galvanisé. Fabriqué en Europe.

Référence	Dimension	Paquet	Palette
NFUD242017	24mm x 20mm x 17mm	10	400

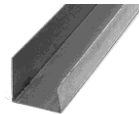

Cornière en L.

Acier galvanisé. Fabriqué en Europe.

Référence	Dimension	Paquet	Palette
NFLW3423	23mm x 34mm	10	1080

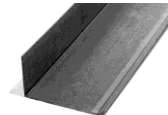

3. PROFILS D'ANGLES POUR PLAQUES DE PLÂTRE

Equerre d'angles 90°.

Acier galvanisé - Épaisseur 0,50mm.

Disponibles en 2,5mètres, 2,6mètres y 3mètres. Fabriqué en Europe.

Référence	Dimension	Paquet	Palette
LW303005	30mm x 30mm	10	500

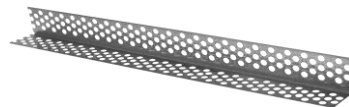

Equerre d'angles réglables.

Acier galvanisé - Épaisseur 0,60mm.

Disponibles en 3mètres. Fabriqué en Europe.

Référence	Dimension	Paquet	Palette
LW30AVBR	30mm x 30mm	10	500

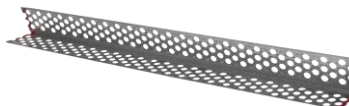

Equerre d'angles 135°.

Acier galvanisé - Épaisseur 0,50mm.

Disponibles en 3mètres. Fabriqué en Europe.

Référence	Dimension	Paquet	Palette
LW31135G	30mm x 30mm	10	500

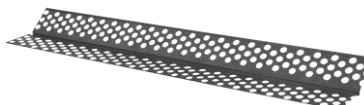

Equerre de finition.

Acier galvanisé - Épaisseur 0,50mm.

Disponibles en 3mètres. Fabriqué en Europe.

Référence	Dimension	Paquet	Palette
LW153005	15mm x 30mm	10	500

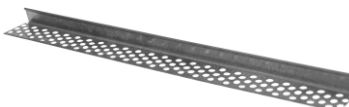

5. PROFILS PLAQUES DE PLÂTRE ET FAUX PLAFONDS

4. PROFILS FAUX PLAFONDS SUSPENDUS

Plafonds suspendus T24 TEETANIUM™.

Acier galvanisé pré-peint blanc - Épaisseur 0,30mm. Fabriqué en Europe.

Référence	Description	Dimension	Paquet	Palette
TDE24383700	Porteur 3,70metros	24mm x 38mm	20	480
TDE24331200	Entretoise 1,20metros	24mm x 33mm	60	2880
TDE24250600	Entretoise 0,60metro	24mm x 25mm	60	2880



Plafonds suspendus T15 TEETANIUM™.

Acier galvanisé pré-peint blanc - Épaisseur 0,30mm. Fabriqué en Europe.

Référence	Description	Dimension	Paquet	Palette
TDE153700	Porteur 3,70metros	15mm x 38mm	20	480
TDE151200	Entretoise 1,20metros	15mm x 38mm	60	2880
TDE150600	Entretoise 0,60metro	15mm x 38mm	60	2880

**ZÉRO
TORSION**



Assemblage pas encliquetage
avec surmontage.

Certificat CE selon norme EN 13964.

Charge admissible de 8 à 20kgs/m²,
selon le type de montage.

Cornières en L.

Acier galvanisé pré-peint blanc. Épaisseur 0,50mm. Fabriqué en Europe.

Référence	Dimension	Paquet	Palette
L19B	24mm x 19mm	25	750
L24B	24mm x 24mm	25	750
L30B	30mm x 30mm	30	600

Profils en F.

Acier galvanisé pré-peint blanc. Épaisseur 0,50mm. Fabriqué en Europe.

Référence	Dimension	Paquet	Palette
F13B	12,5mm	14	280
F16B	15mm	12	240

Profils en W - Joints creux.

Acier galvanisé pré-peint blanc. Épaisseur 0,50mm. Fabriqué en Europe.

Référence	Dimension	Paquet	Palette
W10B	24mmx12mmx10mmx19mm	25	750

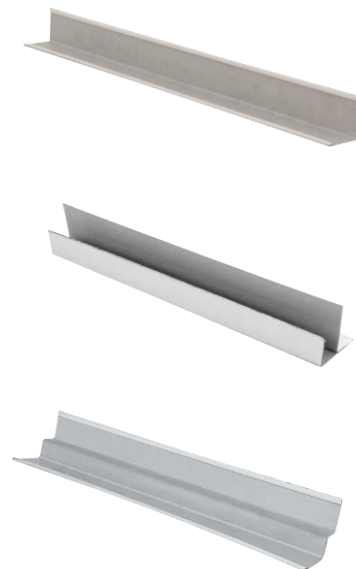

5. PROFILS EN ALUMINIUM PROMOLISTEL

Profils d'encadrement pour joints creux.

Aluminium extrudé blanc RAL9010. Fabriqué en Europe.

Référence	Dimension	Paquet	Palette
QR12	21mm x 10mm x 12,5mm	25	500
QR25	21mm x 10mm x 25mm	25	500

Equerre de finition.

Aluminium extrudé blanc RAL9010. Fabriqué en Europe.

Référence	Dimension	Paquet	Palette
QE12	21mm x 12,5mm	25	500



6. ACCESSOIRES

1.1 ACCESSOIRES F45 - F47

Cavalier pivot universel.

Avec 2 ergots pour aider à son installation.

Acier galvanisé. Fabriqué en Europe.

Référence	Dimension	Boîte	Palette
HCO47	M6 / 45mm - 47mm	100	25200



Cavalier droit F45.

Acier galvanisé. Fabriqué en Europe.

Référence	Dimension	Boîte	Palette
HCR45	M6 / 45mm	100	25200



Éclisse universelle.

Acier galvanisé. Fabriqué en Europe.

Référence	Dimension	Boîte	Palette
F203	45mm / 47mm	50	12600



Éclisse CHEVÊTRE universelle.

Permet une connexion de 2 fourrures bout à bout, perpendiculaire, parallèle et angulaire.

Acier galvanisé. Fabriqué en Europe.

Référence	Dimension	Boîte	Palette
F204	45mm / 47mm	50	12600



Cavaliers croisillon.

Acier galvanisé. Fabriqué en Europe.

Référence	Dimension	Boîte	Palette
CCU45	45mm	50	12600
CCU47	47mm	50	12600



Suspente rapide F47.

Acier galvanisé. Ressort en acier élastique niqué.

Référence	Dimension	Boîte	Palette
C090	47mm	100	9600



Suspente rapide universelle.

Acier galvanisé. Ressort en acier élastique zingué. Fabriqué en Europe.

Référence	Dimension	Boîte	Palette
C090U	45mm - 47mm	50	12600



6. ACCESSOIRES

1.2 ACCESSOIRES F45 - F47

Suspente "U".

Acier galvanisé. Fabriqué en Europe.

Référence	Dimension	Boîte	Palette
AD47120	47mm x 120mm	100	10000

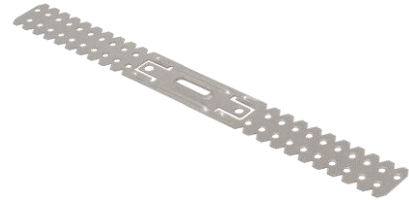

Suspentes longues à hourdis.

Acier élastique avec traitement thermique, phosphaté noir. Fabriqué en Europe.

Référence	Dimension	Boîte	Palette
SLH	70mm x 72mm	100	22600
SLHO	70mm x 72mm avec outil	100	25200



Clip fourrure/cornière.

Acier élastique avec traitement thermique, phosphaté noir. Fabriqué en Europe.

Référence	Dimension	Boîte	Palette
CLIPF47		100	51300



Suspente poutrelles béton.

Acier galvanisé de 1,90mm d'épaisseur. 2 filetages M6 pour tiges filetées.

Vis de serrage avec écrou large pour bloquer la suspente sur la poutrelle pour plus de sécurité.

Possède des griffes pour une meilleure fixation à la poutrelle béton.

Compatible avec toutes les suspentes du marché.

Référence	Dimension	Boîte	Palette
SHORM		100	4800



Suspente poutrelles béton DUO.

Acier galvanisé de 1,50mm d'épaisseur. Possède un scotch double face pour positionner correctement la suspente avant de la fixer.

Vis de serrage avec écrou en caoutchouc pour une meilleure adhérence à la poutrelle.

Compatible avec toutes les suspentes du marché et profils longues portées.

Référence	Dimension	Boîte	Palette
SHORMDUO		50	4800



Suspente plancher bois.

Acier galvanisé. Fabriqué en Europe.

Référence	Dimension	Boîte	Palette
SLHOM		50	11400



6. ACCESSOIRES

1.3 ACCESSOIRES F45 - F47

SUSPENTE F45

Acier galvanisé, épaisseurs de 0,80mm à 1mm, selon les tailles. Fabriqué en Europe.

Suspentes F45.

Référence	Dimension	Boîte	Palette
S45090	90mm	100	45000
S45180	180mm	100	30000

Suspentes longues avec Cliplaine F45.

Référence	Dimension	Boîte	Palette
S45240CL	240mm	50	12000
S45300CL	300mm	50	10000
S45400CL	400mm	50	8000
S45500CL	500mm	50	6000
S45600CL	600mm	50	6000

Suspentes sécables F45.

Référence	Dimension	Boîte	Palette
SS45048	480mm	50	6000
SS45056	560mm	50	5000
SS45064	640mm	50	4500
SS45072	720mm	50	4000
SS45080	800mm	50	3500
SS45088	880mm	50	3000
SS45096	960mm	50	3000
SS45104	1040mm	50	2500

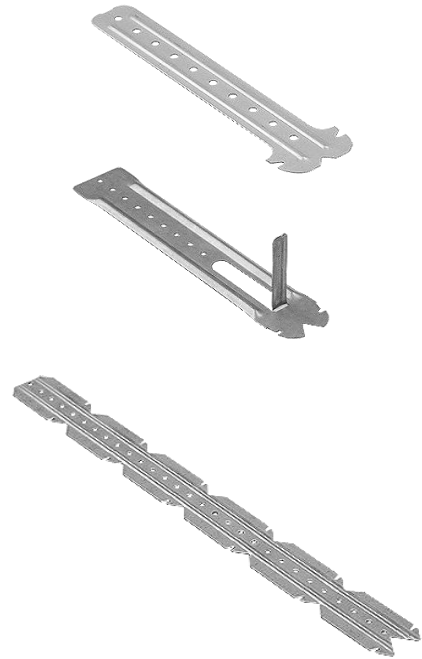

SUSPENTE F47

Acier galvanisé, épaisseurs de 0,80mm à 1mm, selon les tailles. Fabriqué en Europe.

Suspentes F47.

Référence	Dimension	Boîte	Palette
S47090	90mm	100	45000
S47180	180mm	100	30000

Suspentes longues avec Cliplaine F47.

Référence	Dimension	Boîte	Palette
S47240CL	240mm	50	12000
S47300CL	300mm	50	10000
S47400CL	400mm	50	8000
S47500CL	500mm	50	6000
S47600CL	600mm	50	6000

Suspentes sécables F47.

Référence	Dimension	Boîte	Palette
SS47048	480mm	50	6000
SS47056	560mm	50	5000
SS47064	640mm	50	4500
SS47072	720mm	50	4000
SS47080	800mm	50	3500
SS47088	880mm	50	3000
SS47096	960mm	50	3000
SS47104	1040mm	50	2500

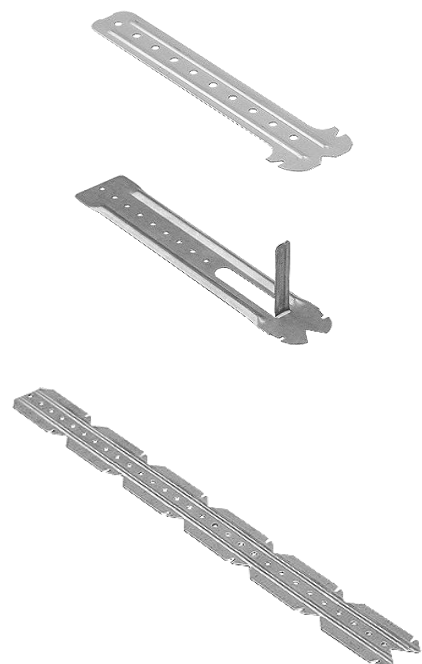

6. ACCESSOIRES

1.4 ACCESSOIRES F45 - F47

Tête réglable composite pour appui intermédiaire.

Adapté pour F45 et F47. Fabriqué en Europe.

Référence	Dimension	Boîte	Palette
APPINC01		100	25200

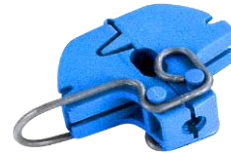

Appui intermédiaire.

Composé d'une tête composite, d'une tige filetée de 120mm et d'un cavalier en acier. Adapté pour F45 et F47. Fabriqué en Europe.

Référence	Dimension	Boîte	Palette
APPINC02	120mm	50	12600



Appui intermédiaire PVC.

Fabriqué en PVC. Fabriqué en Europe.

Référence	Dimension	Boîte	Palette
APPPVC045	45mm	50	4200
APPPVC100	100mm	50	4200
APPPVC120	120mm	50	4200
APPPVC140	140mm	50	4200
APPPVC160	160mm	40	3360



Appui intermédiaire THERMACOUSTIC II.

Fabriqué en ABS. Fabriqué en Europe.

Référence	Dimension	Boîte	Palette
THERMAEP080	80mm	50	10000
THERMAEP100	100mm	50	10000
THERMAEP120	120mm	50	10000
THERMAEP140	140mm	50	10000
THERMAEP160	160mm	50	10000

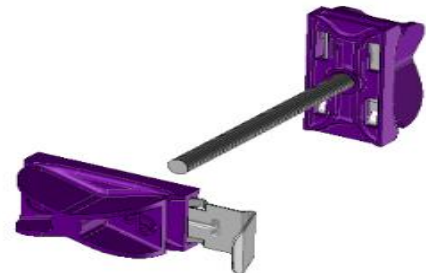

6. ACCESSOIRES

2. ACCESSOIRES CD60

Cavalier droit.

Acier galvanisé. Fabriqué en Europe.

Référence	Dimension	Boîte	Palette
HCR60	M6 / 60mm	50	12600



Éclisse.

Acier galvanisé. Fabriqué en Europe.

Référence	Dimension	Boîte	Palette
FP60	60mm x 80mm	50	12600

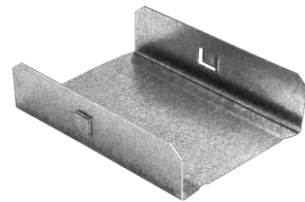

Cavalier croisillon.

Acier galvanisé. Fabriqué en Europe.

Référence	Dimension	Boîte	Palette
CCU60	60mm	25	6300

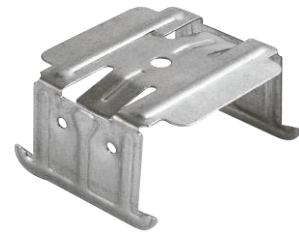

Suspente "U".

Acier galvanisé. Fabriqué en Europe.

Référence	Dimension	Boîte	Palette
AD60120	60mm x 120mm	100	10000

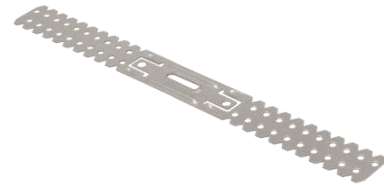

Crochet orthogonal simple.

Acier galvanisé. Fabriqué en Europe.

Référence	Dimension	Boîte	Palette
ECM60	60mm	100	10000



Suspente rapide simple pour tiges lisses Ø 4mm.

Acier galvanisé. Ressort en acier élastique zingué. Fabriqué en Europe.

Référence	Dimension	Boîte	Palette
C061	60mm	100	10000



Suspente rapide double pour tiges lisses Ø 4mm.

Acier galvanisé. Ressort en acier élastique zingué. Fabriqué en Europe.

Référence	Dimension	Boîte	Palette
SVD60	60mm	100	10000



6. ACCESSOIRES

3.1 ACCESSOIRES PLAFONDS SUSPENDUS T15-T24

Suspente rapide pour porteur en T, pour tiges lisses Ø 4mm.

Compatible con todos los perfiles en T del mercado.

Acier galvanizé. Ressort en acier élastique zingué. Fabriqué en Europe.

Référence	Dimension	Boîte	Palette
SPR01	Ø 4mm	100	10000



Coulisseaux pour porteur en T.

Compatible avec tous les profils en T du marché.

Acier galvanizé. Fabriqué en Europe.

Référence	Dimension	Boîte	Palette
EC04ZB	Ø 4mm	100	49000
EC06ZB	Ø 6mm	100	49000



Suspentes rapides avec ressort et crochets Ø 4mm.

Ressort en acier élastique zingué. Tiges lisses en acier galvanizé. Fabriqué en Europe.

Référence	Dimension	Boîte	Palette
CVPM0165	165mm-300mm	100	4800
CVPM0315	315mm-600mm	100	3200
CVPM0515	515mm-1000mm	100	2400
CVPM0760	760mm-1500mm	100	2000
CVPM1015	1015mm-2000mm	100	1500

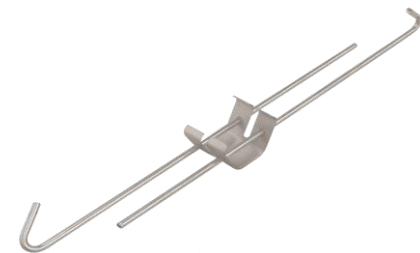

Ressort double.

Acier élastique zingué. Fabriqué en Europe.

Référence	Dimension	Boîte	Palette
PCHD	Ø 4mm	100	25200



Tiges lisses à oeillet Ø 4mm.

Acier galvanizé. Fabriqué en Europe.

Référence	Dimension	Boîte	Palette
VLA025	250mm	100	20000
VLA037	375mm	100	20000
VLA050	500mm	100	10000
VLA075	750mm	100	8000
VLA100	1000mm	100	6000
VLA150	1500mm	100	3000



Tiges lisses à crochet Ø 4mm.

Acier galvanizé. Fabriqué en Europe.

Référence	Dimension	Boîte	Palette
VLG025	250mm	100	20000
VLG037	375mm	100	20000
VLG050	500mm	100	10000
VLG075	750mm	100	8000
VLG100	1000mm	100	6000
VLG150	1500mm	100	3000



6. ACCESSOIRES

3.2 ACCESSOIRES PLAFONDS SUSPENDUS T15-T24

Tiges lisses Ø 4mm.

Acier galvanisé. Fabriqué en Europe.

Référence	Dimension	Boîte	Palette
VLR050	500mm	100	6000
VLR100	1000mm	100	6000
VLR200	2000mm	100	3000
VLR300	3000mm	50	3000



Araignée anti soulèvement.

Acier élastique. Fabriqué en Europe.

Référence	Dimension	Boîte	Palette
CAS01		100	25200



Épingle anti soulèvement.

Acier galvanisé. Fabriqué en Europe.

Référence	Dimension	Boîte	Palette
CAS02		100	21600

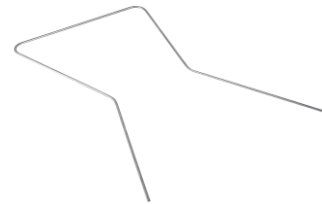

Cavaliers anti soulèvement.

Acier élastique. Fabriqué en Europe.

Référence	Dimension	Boîte	Palette
CAS03	9,5mm	200	50400
CAS04	12,5mm - 16mm	200	50400

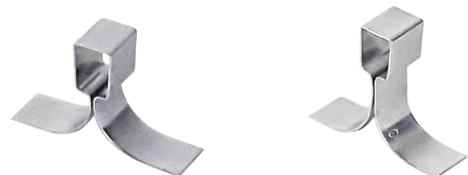

6. ACCESSOIRES

4.1 ACCESSOIRES DIVERS

Attache universelle.

Dispose de 2 filetages M6.

Acier galvanisé. Fabriqué en Europe.

Référence	Dimension	Boîte	Palette
COM01	M6 x 20mm	100	25200



Attache universelle réglable.

Dispose de 2 filetages M6. Pour plafonds inclinés. Partie réglable rivetée.

Acier galvanisé. Fabriqué en Europe.

Référence	Dimension	Boîte	Palette
COM02	M6 x 20mm	50	12600

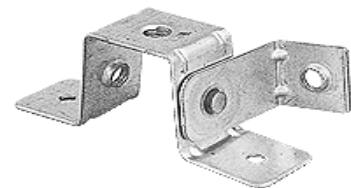

Demi collier taraudé M6.

Acier galvanisé. Fabriqué en Europe.

Référence	Dimension	Boîte	Palette
DEMCOLT	M6	100	51300



Demi collier non taraudé, trou passant Ø 6mm.

Acier galvanisé. Fabriqué en Europe.

Référence	Dimension	Boîte	Palette
DEMCOL	Ø 6mm	100	17100



Tiges filetées DIN975.

Acier zingué Cr3+.

Référence	Dimension	Paquet	Palette
TIF041MZ250	M4 x 1000	250	10000
TIF05321MZ250	5/32" x 1000	250	10000
TIF061MZ100	M6 x 1000	100	6000
TIF062MZ50	M6 x 2000	50	3000
TIF063MZ50	M6 x 3000	50	2000
TIF081MZ50	M8 x 1000	50	3000
TIF082MZ25	M8 x 2000	25	1500
TIF101MZ25	M10 x 1000	25	2000
TIF121MZ25	M12 x 1000	25	1500

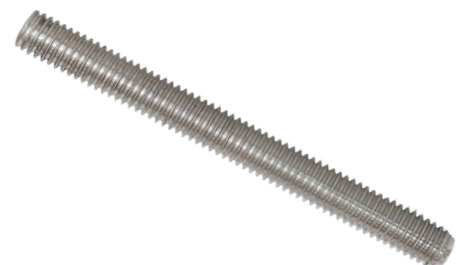

Écrous hexagonaux DIN934.

Acier zingué Cr3+.

Référence	Dimension	Boîte	Carton
93404ZB	M4	3000	30000
93406100ZB	M6	100	8000
93408ZB	M8	500	4000



Rondelle DIN9021.

Acier zingué Cr3+.

Référence	Dimension	Boîte	Carton
902106ZB	M6	500	



6. ACCESSOIRES

4.2 ACCESSOIRES DIVERS

Manchons pour tiges filetées.

Acier zingué Cr3+.

Référence	Dimension	Boîte	Carton
MR0420ZB	M4 x 20mm	200	4000
MR0532ZB	5/32" x 20mm	200	4000
MR0620ZB	M6 x 20mm	100	2000
MR0630ZB	M6 x 30mm	100	2000

Rivets standards aluminium/acier.

Acier zingué. Fabriqué en Europe.

Référence	Dimension	Boîte	Palette
RB48025B	4,8 x 25mm	250	128250
RB48035B	4,8 x 35mm	250	128250
RB48070B	4,8 x 70mm	150	76950

Rivets éclatés aluminium/acier.

Acier zingué. Fabriqué en Europe.

Référence	Dimension	Boîte	Palette
RF48035B	4,8 x 35mm	250	128250
RF48070B	4,8 x 70mm	150	76950

Chevilles bascules.

Acier galvanisé.

Référence	Dimension	Boîte	Palette
GTS04	M4	100	52000
GTS06	M6	100	24000
G TSA06	M6 avec rosace	100	24000

Rosace.

Acier galvanisé.

Référence	Dimension	Boîte	Palette
ARA0640	6mm x 40mm	100	84000

Chevilles bascules avec crochet.

Acier galvanisé.

Référence	Dimension	Boîte	Carton
GTG04	M4	100	1000
GTG06	M6	25	

Segment à ressort.

Acier galvanisé.

Référence	Dimension	Boîte	Carton
GSS06	M6	100	2000

Segments à ressort avec crochet.

Acier galvanisé.

Référence	Dimension	Boîte	Carton
GSG04	M4	100	1000
GSG06	M6	25	



6. ACCESSOIRES

4.3 ACCESSOIRES DIVERS

Vis bas.

Acier zingué. Fabriqué en Europe.

Référence	Dimension	Boîte	Palette
VB660	M6 x 60mm	100	48000
VB695	M6 x 95mm	100	28500

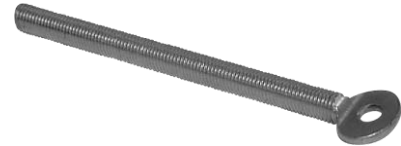

Escuadra de Fijación.

Acier zingué. Fabriqué en Europe.

Référence	Dimension	Boîte	Palette
EQ2525	25mm x 25mm	100	51300



Piton de réhabilitation femelle.

Filetage bois et filetage femelle M6. Acier zingué.

Référence	Dimension	Boîte	Palette
PRF665	M6 x 65mm	100	48000



Piton de réhabilitation mâle.

Filetage bois et filetage mâle M6. Acier zingué.

Référence	Dimension	Boîte	Palette
PRM665	M6 x 65mm	100	48000



5. ACCESSOIRES ACOUSTIQUES

Cavaliers droits acoustiques et antivibratils pour F47.

La membrane atténue les vibrations et améliore l'isolation acoustique de faux plafonds.

Acier galvanisé. Fabriqué en Europe.

Référence	Dimension	Boîte	Palette
TH47-20	47mm / 20kgs	20	5040
TH47-50	47mm / 50kgs	20	5040

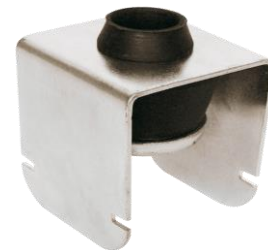

Cavaliers droits acoustiques et antivibratils pour CD60.

La membrane atténue les vibrations et améliore l'isolation acoustique de faux plafonds.

Acier galvanisé. Fabriqué en Europe.

Référence	Dimension	Boîte	Palette
TH60-20	60mm / 20kgs	20	5040
TH60-50	60mm / 50kgs	20	5040



Isolants pour cloisons acoustiques.

La membrane atténue les vibrations et améliore l'isolation acoustique de cloisons ou contre-cloisons.

Acier galvanisé. Fabriqué en Europe.

Référence	Dimension	Boîte	Palette
P-15		25	6300



7. CLIPS DE SUSPENSION

Clips IPN pour tiges lisses Ø 4mm.

Acier spécial élastique avec traitement thermique, phosphaté noir.

Référence	Dimension	Boîte	Palette
PCA0154	1,5mm - 4mm	100	25200
PCA0410	4mm - 10mm	100	25200
PCA1015	10mm - 15mm	100	25200
PCA1520	15mm - 20mm	100	25200



Clips IPN pour tiges filetées.

Acier spécial élastique avec traitement thermique, phosphaté noir.

Référence	Dimension	Boîte	Palette
PCAB060154	M6 / 1,5mm - 4mm	100	25200
PCAB060410	M6 / 4mm - 10mm	100	21600
PCAB061015	M6 / 10mm - 15mm	100	21600
PCAB061520	M6 / 15mm - 20mm	100	21600
PCAB080410	M8 / 4mm - 10mm	100	21600
PCAB081015	M8 / 10mm - 15mm	100	21600



Clips IPN type "Crocodile", avec vis prémontée.

Acier spécial élastique avec traitement thermique, phosphaté noir.

Vis zinguée M6 x 16mm.

Référence	Dimension	Boîte	Palette
PCF616308	3mm - 8mm	100	25200
PCF616814	8mm - 14mm	100	25200



Clip vertical pour tiges filetées M6.

Acier spécial élastique avec traitement thermique, phosphaté noir.

Référence	Dimension	Boîte	Palette
PCB06	M6	100	51300



Clips pour cornières pour tiges lisses Ø 4mm.

Acier spécial élastique avec traitement thermique, phosphaté noir.

Référence	Dimension	Boîte	Palette
PCC0155	1,5mm - 5mm	100	51300
PCC0507	5mm - 7mm	100	51300
PCC0307	3mm - 7mm	100	51300
PCC0410	4mm - 10mm	100	51300



Clips pour cornières pour tiges filetées M6.

Acier spécial élastique avec traitement thermique, phosphaté noir.

Référence	Dimension	Boîte	Palette
PCBC060155	1,5mm - 5mm	100	25200
PCBC060507	5mm - 7mm	100	25200
PCBC060307	3mm - 7mm	100	25200
PCBC060410	4mm - 10mm	100	25200



8. CHEVILLES

1. CHEVILLES MÉTALLIQUES

Cheville zamack autoperceuse pour plaques de plâtre, avec vis.

Alliage zinc/aluminium. Vis 4,5 x 30mm. La cheville s'installe avec un embout Phillips n°2 ou Pozi n°2.

Référence	Dimension	Boîte	Carton
TZYV1438	14mm x 38mm	100	2000



Chevilles cloisons creuses, avec vis prémontées.

Acier zingué. La cheville possède des griffes sous tête pour éviter de tourner au moment de la fixation.

Référence	Dimension	Boîte	Carton
HWAT0438	4 x 38mm	100	2000
HWAT0565	5 x 65mm	100	2000



Chevilles métalliques de frappe avec cône intérieur.

Acier zingué. Possède un cône intérieur pour une meilleure expansion.

Référence	Dimension	Boîte	Carton
DROBC06	M6x8x25	100	3000
DROBC08	M8x10x30	100	1600
DROBC10	M10x12x40	50	800



Cheville rapide suspensions légères.

Acier élastique avec traitement thermique, phosphaté noir.

Donne un point d'ancrage pour l'installation d'un faux plafonds avec tiges lisses à crochet.

Référence	Dimension	Boîte	Carton
RAPCO	8 x 42mm	100	1800



Chevilles rapides suspensions lourdes.

Acier zingué.

Donne un point d'ancrage pour l'installation d'un faux plafonds avec tiges lisses à crochet.

Référence	Dimension	Boîte	Carton
TW650	6 x 50mm	100	2000
TW660	6 x 60mm	100	2000



Chevilles laiton.

Filetage interne conique pour une meilleure expansion. Conseillé pour charges légères.

Donne un point d'ancrage pour l'installation d'un faux plafonds avec tiges filetées.

Référence	Dimension	Boîte	Carton
CHL04B	M4	200	10000
CHL0532B	5/32"	200	10000
CHL06B	M6	100	5000
CHL08B	M8	100	2500
CHL10B	M10	100	2500



Chevilles laiton en seaux plastiques avec 1 foret Makita 8mm x 110mm INCLUS.

Filetage interne conique pour une meilleure expansion. Conseillé pour charges légères.

Donne un point d'ancrage pour l'installation d'un faux plafonds avec tiges filetées.

Référence	Dimension	Seau	Palette
CHLC06	M6 x 8mm	2000 + 1 foret	224000



8. CHEVILLES

2. CHEVILLES PLASTIQUES

Chevilles de frappe HQ tête bombée.

Nylon de haute qualité. Fabriqué en Europe.

Référence	Dimension	Boîte	Carton
CHGBHQ527B	5 x 27mm	100	7200
CHGBHQ637B	6 x 37mm	200	4800

Chevilles de frappe HQ tête plate.

Nylon de haute qualité. Fabriqué en Europe.

Référence	Dimension	Boîte	Carton
CHGPHQ640B	6 x 40mm	200	4800
CHGPHQ660B	6 x 60mm	100	2400

Chevilles de frappe HQ tête bombée en seaux plastiques.

Nylon de haute qualité. Fabriqué en Europe.

Référence	Dimension	Seau	Palette
CHGBHQ527	5 x 27mm	2000	150000
CHGBHQ637	6 x 37mm	1000	75000

Cheville nylon auto-perçuse pour plaques de plâtre.

Référence	Dimension	Boîte	Carton
TNY1341	13 x 41mm	100	4000

Cheville nylon auto-perçuse pour plaques de plâtre, avec vis.

Vis 4,5 x 35mm.

Référence	Dimension	Boîte	Carton
TNYV1533	15mm x 33mm	100	2000

Cheville nylon avec colerette.

Nylon de haute qualité. Fabriqué en Europe.

Référence	Dimension	Boîte	Carton
TNC06	diam. 6mm	200	14400

Cheville nylon universelle.

Nylon de haute qualité. Fabriqué en Europe.

Référence	Dimension	Boîte	Carton
TNU06	diam. 6mm	200	14400

Chevilles d'isolation certifiées.

Fabriqué en Europe.

Référence	Dimension	Carton	Palette
FMN10070	M10 x 70mm	250	5000
FMN10090	M10 x 90mm	250	5000
FMN10110	M10 x 110mm	250	5000
FMN10130	M10 x 130mm	250 </td <td>5000</td>	5000
FMN10150	M10 x 150mm	250	5000
FMN10180	M10 x 180mm	250	5000
FMN10210	M10 x 210mm	250	5000
FMN10240	M10 x 240mm	250	5000



9. OUTILLAGES MANUELS

1.1 POUR COUPER

Scie à guichet pour plaques de plâtre.

Modèle ECO.

Référence	Dimension	Boîte	Carton
SERRU150	150mm	12	72

Scies à guichet CROCOPLAC II avec fourreau inclus.

Coupe plaque de plâtre, béton cellulaire, panneaux de bois...

Lame triple biseau double denture pour coupe multidirectionnelle.

Référence	Dimension	Blister	Carton
EDMA067055	150mm	1	
EDMA067255	250mm	1	

Couteaux pour isolants.

Utilisation facile pour tous types de matériaux isolants.

2 dentures de lames différentes. Fourreau de rangement inclus.

Référence	Dimension	Blister	Carton
EDMA066455	300mm	1	
EDMA165055	420mm	1	

Cutter ABS lame 18mm + 2 lames de rechange.

Modèle ECO.

Référence	Dimension	Boîte	Carton
CUT01	18mm	36	144
CUTR01	10 Lames de rechange	36	144

Cutter métallique à lame trapézoïdale large.

Modèle ECO.

Référence	Dimension	Boîte	Carton
CUT02	150mm x 80mm	12	48
CUTR02	10 Lames de rechange	36	144

Couteau cutter pliable pro avec pochette.

Compartment de rangement 4 lames.

Avec étui de rangement accrochable à la ceinture.

Référence	Dimension	Blister	Carton
EDMA060655		1	
EDMA199255	10 Lames de rechange	1	

Coupe tiges filetées M6 et tiges lisses Ø 4mm MINI RODCUT.

Coupe nette et sans bavure pour un boulonnage immédiat, sans bruit et sans étincelle.

Ne coupe pas les tiges en inox.

Référence	Dimension	Boîte	Carton
EDMA065055			1

Cisaille droite.

Modèle ECO.

Référence	Dimension	Boîte	Carton
TIRC01	10"	6	48

Cisaille droite FLYER'S.

Série SuperPro. Capacité de coupe de 1,2mm en tôle douce et 0,8mm en acier inoxydable.

Référence	Dimension	Boîte	Carton
EDMA010755	255mm	1	



9. OUTILLAGES MANUELS

1.2 POUR COUPER

Trusquin PLAC & ROLL pour la découpe de bandes de plaques de plâtre.
Profondeur de coupe de 150mm maxi et jusqu'à 18mm d'épaisseur.

Ajustement des plaques en hauteur et largeur rapide et facil. Poignée bi-matière.

Référence	Dimension	Boîte	Carton
EDMA062955	Coupe Maxi. 150mm	1	
EDMA122955	2 Roulettes de rechange	1	



2.1 POUR TRANSPORTER / ÉLEVER

Set de 2 transporteurs de plaques à griffe DUOPLAC.

Transporte jusqu'à 2 plaques. Poignées en caoutchouc anti-dérapants.

Référence	Dimension	Blister	Carton
EDMA064055		1	



Levier à plaque avec étrier en acier FOOTPLAC.

Permet de soulever la plaque pour un positionnement précis.

Également idéal pour dégondrer les portes.

Référence	Dimension	Boîte	Carton
EDMA066055	305mm x 140mm		



Transporteur de plaques de plâtre en acier TRANSPLAC.

Pour le transport de plaques de plâtre et panneaux pas 1 seule personne.

Référence	Dimension	Boîte	Carton
EDMA064555	565mm x 140mm		



Transporteur de plaques de plâtre en PEHD.

Pour le transport de plaques de plâtre et panneaux pas 1 seule personne.

Référence	Dimension	Boîte	Carton
PLAC04	350mm x 160mm		



Cale-plaque BLOCPLAC II.

Permet de travailler seul grâce à une cale amovible le long de la tige.

Robuste et simple d'utilisation.

Référence	Dimension	Boîte	Carton
EDMA066555	350mm x 160mm		

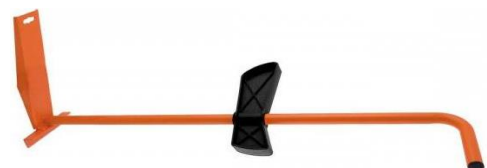

9. OUTILLAGES MANUELS

2.2 POUR TRANSPORTER / ÉLEVER

Lève plaques 3 roues EDMAPLAC 360.

Charge maximum : 65kgs.

Hauteur maximum : 3,60mètres.

Référence	Dimension	Boîte	Carton
EDMA268055	3,60metros		1



Lève plaques nouvelle génération 3 roues EDMAPLAC 450.

Charge maximum : 80kgs.

Hauteur maximum avec rallonge intégrée : 4,50mètres.

Hauteur maximum en pose verticale avec plaque de 2,5m : 6,25mètres.

Référence	Dimension	Boîte	Carton
EDMA267355	4,50metros		1



Chariot porte plaques PRO 4roues.

4 roues pivotantes, dont 2 avec freins.

Capacité de charge de 500kilos.

Robuste, stable et très pratique.

Référence	Dimension	Boîte	Carton
CARRO01	Bavette de 830mm x 290mm		1



Étai 3ème main avec poignée mousse et platines extra larges.

Permet le maintien en toute sécurité des plaques de plâtre au plafond avec fixation.

Déployable de 1,60m à 2,90m. Support maximum à 90° : 60kilos.

Référence	Dimension	Boîte	Carton
EDMA066155	160cm - 290cm		2



9. OUTILLAGES MANUELS

3.1 POUR LES PROFILS

Pince à sertir les rails et montants PROFIL, à 2 mains.

Nouveau poinçon breveté.

60% meilleur sertissage et 30% de réduction d'effort.

Référence	Dimension	Blister
EDMA060055	1mm + 1mm	1
EDMA060155	Punzón	1



Pince à sertir les rails et montants PROFIL 2RM, à 1 main.

Spécial rénovation. 2 sertissages possibles, droit et gauche. Tête articulée.

Nouveau poinçon breveté. 60% meilleur sertissage et 30% de réduction d'effort.

Référence	Dimension	Blister
EDMA061055	0,8mm + 0,8mm	1



Pince à sertir les rails et montants, à 1 main.

Model ECO.

Référence	Dimension	Blister
VPER03	0,8mm + 0,8mm	1



Pince à sertir les rails et montants ERGOTOP, à 2 mains.

Spécial rénovation. 2 sertissages possibles, droit et gauche. Tête articulée.

Nouveau poinçon breveté. 60% meilleur sertissage et 30% de réduction d'effort.

Référence	Dimension	Blister
EDMA061955	1mm + 1mm	1
EDMA061855	Punzón	1



Pince à sertir les rails et montants ULTRA PROFIL, à 1 main.

Pour sertir tous types de rails, montants, lisses et fourrures.

Nouveau poinçon breveté. 60% meilleur sertissage et 30% de réduction d'effort.

Référence	Dimension	Blister
EDMA066855	1mm + 1mm	1
EDMA566855	Punzón	1



Pince à sertir les rails et montants dos à dos DUO PROFIL, à 2 mains

Spécial sertissage montants dos à dos.

Recommandé pour une hauteur de plafonds supérieur à 2,5m.

Permet le sertissage classique de rails et montants à partir de 90mm.

Référence	Dimension	Blister
EDMA160455	1mm + 1mm	1
EDMA260455	Punzón	1



9. OUTILLAGES MANUELS

3.2 POUR LES PROFILS

Pince à sertir les rails et montants MASTER PROFIL, à 1 main.

Ressort de rappel.

Nouveau poinçon breveté. 60% meilleur sertissage et 30% de réduction d'effort.

Référence	Dimension	Blister
EDMA062055	1mm + 1mm	1
EDMA062155	Punzón	1
EDMA062255	5 Muelles	1



Pince à sertir les rails et montants dos à dos TWIN PROFIL, à 2 mains.

Spécial sertissage montants dos à dos en une seule action.

Permet le sertissage classique de rails et montants à partir de 90mm.

Facile d'utilisation pour un gain de temps.

Référence	Dimension	Blister
EDMA060355	1mm + 1mm	1
EDMA061855	Punzón	1



Outil pour sertir les cornières d'angles métalliques CORNER FIX.

Embout en nylon et poinçons interchangeables.

Sertissage rapide et facile.

Référence	Dimension	Blister
EDMA062855	187mm	1
EDMA262855	Taco de Nylon	1
EDMA162855	2 Mordazas	1



Guillotine pour profils métalliques PROFILCUT MEGA II.

Coupe rails et montants de largeur de 30mm à 125mm. Hauteur max de 60mm.

Coupe aussi les profils en T et les cornières d'angles.

Coupe nette, sans bavure et sans effort. Gain de temps.

Sans bruit et sans étincelle.

Référence	Dimension	Carton
EDMA065855		1



Guillotine pour profils métalliques et tiges filetées DUOTOP.

Coupe rails et montants de 48mm et fourrures F45 et F47.

Coupe les tiges filetées M6 et fil Ø 4mm.

Coupe nette, sans bavure et sans effort. Gain de temps.

Sans bruit et sans étincelle.

Référence	Dimension	Carton
EDMA065804		1



9. OUTILLAGES MANUELS

4.1 POUR LES JOINTS

Couteaux à enduire lame souple inox avec embout de frappe.

Modèles ECO.

Référence	Dimension	Boîte	Carton
ESPA01	100mm	12	60
ESPA02	125mm	12	60
ESPA03	150mm	12	60



Couteaux à enduire lame souple inox avec embout Phillips n°2.

Modèles ECO.

Référence	Dimension	Boîte	Carton
ESPA04	100mm	12	60
ESPA05	125mm	12	60
ESPA06	150mm	12	60



Lames à lisser PERFECT LISS.

GAGNEZ DU TEMPS! INOXIDABLE, ERGONOMIQUE, LÉGÈRE ET PERCHABLE.

Lissage sans bavure sur des grandes surfaces. Sans perte d'enduit et pratiquement sans ponçage. Idéal pour le lissage des enduits projetés et les finitions des bandes à joints.

Lame technologique BI-FLEX, de 0,3mm, souple et ultra résistante à l'abrasion.

Référence	Dimension	Boîte	Carton
EDMA171155	40mm	1	
EDMA171455	100mm	1	
EDMA171655	150mm	1	
EDMA171755	250mm	1	
EDMA171855	350mm	1	
EDMA171955	450mm	1	
EDMA172055	600mm	1	
EDMA172155	800mm	1	
EDMA172255	1000mm	1	



Perche PERFECT LISS, 2 x 1mètre.

Tube en aluminium ultra léger. Système de blocage rapide.

Pour plafonds, sols et murs.

Référence	Dimension	Boîte	Carton
EDMA172555	2 x 1mètre		1



Couteau d'angle intérieur.

Application de l'enduit sur les 2 faces intérieures du mur en une seule passe.

En inox, très résistant, avec poignée ergonomique. Angle de 103°.

Référence	Dimension	Blister	Carton
EDMA065455		1	



Couteau d'angle extérieur.

Application de l'enduit sur les 2 faces extérieures du mur en une seule passe.

En inox, très résistant, avec poignée ergonomique. Angle de 87°. Spécial ITE.

Référence	Dimension	Blister	Carton
EDMA065755		1	



9. OUTILLAGES MANUELS

4.2 POUR LES JOINTS

Couteaux à enduire lame galbée.

Lame arrondie anti-traces en acier inoxydable. Bords à 90° pour les angles.

Manche surmoulé, étanche et indémanchable. Poignée bi-matière.

Ergonomie permettant le positionnement avancé du pouce.

Haute résistance aux solvants et aux chocs. Épaisseur lame : 0,5mm.

Référence	Dimension	Boîte	Carton
EDMA265155	100mm	1	
EDMA265255	120mm	1	
EDMA265355	140mm	1	
EDMA265455	160mm	1	
EDMA265555	180mm	1	
EDMA265655	200mm	1	
EDMA265755	220mm	1	
EDMA265855	240mm	1	



Couteaux à enduire.

Pour tous les travaux d'enduit.

Lame inox ultra flexible. Manche bi-matière.

Référence	Dimension	Boîte	Carton
EDMA169355	200mm	1	
EDMA169455	250mm	1	
EDMA169555	300mm	1	
EDMA169655	350mm	1	



Couteau à enduire.

Lame inox montée sur renfort aluminium rigide.

Manche bi-matière ergonomique riveté.

Permet l'application d'enduit sur support brut de découfrage.

Référence	Dimension	Boîte	Carton
EDMA166355	600mm	1	



Couteau demi lune.

Idéal pour enduire dans les angles.

Référence	Dimension	Blister	Carton
167955		1	



Couteau pointe spécial angle.

Idéal pour enduire dans les zones difficiles d'accès.

Référence	Dimension	Blister	Carton
167055		1	



Platoir à enduit lame inox plate.

Poignée PRO bi-matière. Lame acier inoxydable plate.

Référence	Dimension	Blister	Carton
EDMA266055	280mm x 120mm	1	



Platoir à enduit lame inox biseautée.

Bords biseautés pour une finition des surfaces sans aucune marque.

Poignée PRO bi-matière. Lame acier inoxydable biseautée.

Référence	Dimension	Blister	Carton
EDMA266255	280mm x 120mm	1	

9. OUTILLAGES MANUELS

4.2 POUR LES JOINTS

Bac à enduire plastique.

Avec lames en acier galvanisé pour racler le surplus d'enduit.

Référence	Dimension	Boîte	Carton
EDMA066955	300mm x 85mm	1	



Bac à enduire inox.

Idéal pour des travaux de réparation sur plaques de plâtre. Très résistant.

Référence	Dimension	Boîte	Carton
EDMA066655	330mm x 75mm	1	



Dérouleur de bande à joint.

Permite el desenrollado y transporte de la cinta de juntas. Sujetable a la cintura.

Référence	Dimension	Blister	Carton
EDMA069855	300mm	1	



Rouleau d'angle intérieur.

Permet de serrer la bande dans les angles intérieurs horizontaux et verticaux.

Grâce à son manche de 140cm vous pourrez utiliser le rouleau d'angle intérieur pour des hauteurs de plafond jusqu'à 3,50m. Manche aluminium et rotule inox.

Référence	Dimension	Blister	Carton
EDMA166455	300mm	1	



Rouleau d'angle extérieur.

Permet de serrer la bande dans les angles extérieurs horizontaux et verticaux.

Grâce à son manche de 140cm vous pourrez utiliser le rouleau d'angle extérieur pour des hauteurs de plafond jusqu'à 3,50m. Manche aluminium et rotule inox.

Référence	Dimension	Blister	Carton
EDMA166655	300mm	1	



BANJO TAPER II avec TEK ROLL.

Applicateur de bande à joint avec accessoire TEK ROLL.

Pour une application très facile de la bande à joint enduite sur murs, plafonds et angles intérieurs.

Référence	Dimension	Boîte	Carton
EDMA067901			1



Échasses MOONWALKER.

UNIQUE : semelles articulées pour permettre une marche naturelle.

Réglables de 45cm à 76cm. Poids maxi. : 102kgs.

Fabriqués en aluminium = légères et maniables. Très stables.

Référence	Dimension	Boîte	Carton
EDMA161155			1



9. OUTILLAGES MANUELS

5.1 POUR VISSER / PERÇER / MALAXER

Visseuse Makita FS4200 4000rpm.

Design ergonomique pour minimiser la fatigue des mains, même pendant de longues heures.
Crochet renforcé de tôle enveloppé dans du plastique, plus longue durée et plus protégé.
Lumière pour éclairer la zone de travail. Butée de profondeur amovible.

Référence	Dimension	Boîte	Carton
MKFS4200		1	



Visseuse Makita FS6300R 6000rpm.

Design ergonomique pour minimiser la fatigue des mains, même pendant de longues heures.
Crochet renforcé de tôle enveloppé dans du plastique, plus longue durée et plus protégé.
Lumière pour éclairer la zone de travail. Butée de profondeur amovible.
Embrayage silencieux et câble de connexion rapide.

Référence	Dimension	Boîte	Carton
MKFS6300R		1	



Visseuse Makita DFS452RME batterie 18V Li-Ion 4Ah.

Nouvelle visseuse spéciale pour cloisons sèches. Grâce au moteur BL sans balais, l'énergie produite est plus efficace et offre plus de puissance et de durée avec le même ampérage.
Design ergonomique pour minimiser la fatigue des mains, même pendant de longues heures.
Lumière pour éclairer la zone de travail. Butée de profondeur amovible.
2 batteries (4Ah), chargeur rapide (36min.) et valise pvc.

Référence	Dimension	Boîte	Carton
MKDFS452RME		1	



Perceuse à percussion filaire SDS Plus Makita HR2230.

Design plus résistant préparé pour des travaux plus durs.
2 fonctions de travail : perçage et burinage.
Système de frappe et étanchéité du carter renforcés.
Empuñadura, tope de profundidad y maletín pvc.

Référence	Dimension	Boîte	Carton
MKHR2230		1	



Perceuse à percussion SDS Plus Makita DHR202RTJ Batterie 18V Li-Ion 5Ah.

Design plus résistant préparé pour des travaux plus durs.
3 fonctions de travail : perçage, perforation et burinage.
Débrayage de sécurité protégeant le moteur ainsi que l'utilisateur en cas de blocage de l'outil
2 batteries (5Ah), chargeur rapide (36min.), poignée latérale caoutchoutée,
butée de profondeur et valise pvc.

Référence	Dimension	Boîte	Carton
MKDHR202RTJ		1	



**TOUTE LA GAMME MAKITA DISPONIBLE SUR DEMANDES DE PRIX.
CONSULTER STOCK ET DÉLAIS DE LIVRAISON.**

9. OUTILLAGES MANUELS

5.2 POUR VISSER / PERÇER / MALAXER

Malaxeur RubiMix 9 1200W.

Outil électrique polyvalent de 1 200 W idéal pour mélanger des adhésifs à base de ciment, résines, peintures et autres matériaux dans les travaux de construction, travaux, réformes et les tâches de bricolage avancées.

Référence	Dimension	Boîte	Carton
RUBIMIX91200			1



Forets HDS Plus Makita 2 taillants.

Gamme ECO.

Référence	Dimension	Boîte	Carton
MKB05110	5mm x 110mm	25	200
MKB06110	6mm x 110mm	25	200
MKB08110	8mm x 110mm	1	200



Forets HDS Plus Nemesis Makita 4 taillants.

Modèles de hautes performances.

Référence	Dimension	Blister	Carton
MKBN05110	5mm x 110mm	1	
MKBN06110	6mm x 110mm	1	
MKBN08110	8mm x 110mm	1	



Foret conique étagé HSS.

Ø de perçage : de 4 à 30mm étagé tous les 2mm.

Épaisseur de perçage maxi : 3mm. Perçage des montants pour passage de gaines.

Référence	Dimension	Blister	Carton
EDMA162655	4mm à 30mm	1	



Set de 3 scies.

Spécial plaque de plâtre. Pour plaques de plâtre, bois et PVC.

Système d'attache à baïonnette.

Référence	Dimension	Blister	Carton
EDMA162255	Ø 60, 67 et 74mm	1 set	



Set de 5 scies.

Spécial plaque de plâtre. Pour plaques de plâtre, bois et PVC.

Système d'attache à baïonnette.

Référence	Dimension	Blister	Carton
EDMA162355	Ø 68, 74, 80, 90 et 100mm	1 set	



Embout de vissage aimanté THE DIMPLER breveté.

Enfonce automatiquement les vis à la profondeur appropriée.

Aimant puissant. Embout interchangeable. Mode dévissage.

Référence	Dimension	Blister	Carton
EDMA264055	Largo total : 250mm	1	



Set de 6 embouts de vissage Phillips n°2.

Butée zinguée pour un vissage parfait dans la plaque de plâtre sans la transpercer.

Spécial plaquiste.

Référence	Dimension	Blister	Carton
EDMA263955		1 set	



9. OUTILLAGES MANUELS

6. POUR LES FINITIONS

Robot pour plaques de plâtre à 2 mains VARIO RAP.

3 positions de travail réglables sans démontage de l'outil. Râpe interchangeable.

Référence	Dimension	Blister	Carton
EDMA064755	250mm	1	
EDMA164755	Râpe plane	1	
EDMA264755	Râpe bombée	1	



Mini robot pour plaques de plâtre à 1 main EASY RAP.

Design ergonomique et compact. Râpe interchangeable.

Référence	Dimension	Blister	Carton
EDMA066755	135mm	1	
EDMA166755	Râpe plane	1	



Robot plastique à 1 main.

Modèle ECO.

Référence	Dimension	Boîte	Carton
ESCO02	60mm	12	72
ESCOR02	Râpe de rechange		



Ponceuse manuelle.

Modèle ECO.

Référence	Dimension	Boîte	Carton
LIIJA01	240mm x 90mm	12	48



Ponceuse EASY LOCK SANDER.

Permet le ponçage et la finition des murs et plafonds. Par d'encrassement des abrasifs.

Référence	Dimension	Boîte	Carton
EDMA161255	280mm x 93mm	1	



10 feuilles de treillis abrasif.

Ne s'encrasse pas.

Référence	Dimension	Blister	Carton
EDMA163555	Grano 80	1 set de 10	
EDMA163655	Grano 120	1 set de 10	
EDMA163755	Grano 240	1 set de 10	



Éponge abrasive angulaire.

Spécial angles et coins.

Référence	Dimension	Blister	Carton
EDMA163355	240mm x 90mm	1	



9. OUTILLAGES MANUELS

7. POUR MESURER

Mètres professionnels.

Modèles ECO.

Référence	Dimension	Boîte	Carton
FLEX0519	19mm x 5metros	10	60
FLEX0525	25mm x 5metros	10	60
FLEX0825	25mm x 8metros	10	40



Mètre PRECYTAPE.

Largeur de 30mm. Nouveau crochet breveté spécial coup de plaques de plâtre avec cutter.

Double marquage : horizontal et vertical. Muni d'un bouton de freinage du ruban.

Référence	Dimension	Boîte	Carton
EDMA262155	30mm x 5metros	10	60



Règle à découper la plaque de plâtre

Découpe rapide et parfaitement droite.

Dimension maxi. : 62cm. S'utilise avec tous type de cutter.

Référence	Dimension	Boîte	Carton
EDMA163155		1	



Équerre à angle réglable.

Équerre pouvant se replier complètement à 0° pour un gain de place.

En aluminium de 7mm d'épaisseur = légère et robuste.

Référence	Dimension	Blister	Carton
EDMA173055	1270mm x 560mm	1	



Cordeau FAST LINE à rembobinage rapide.

Rembobinage 5 fois plus rapide. Diamètre du fil : 1mm.

Système de filtrage intégré évitant la propagation de poudre.

Référence	Dimension	Blister	Carton
EDMA060555	30metros	1	



Cordeau CROSS LINE avec poignée bi-matière.

Design ergonomique avec poignée bi-matière. Diamètre du fil : 1mm.

Système de filtrage intégré évitant la propagation de poudre. Contenance : 100g.

Référence	Dimension	Blister	Carton
EDMA060855	30metros	1	



Poudres de traçage bleues.

Craie issue de carrière française.

Référence	Dimension	Boîte	Carton
EDMA063355	200g	1	
EDMA063255	400g	1	
EDMA063155	1kg	1	
EDMA065255	3,5kg	1	



Niveaux XL spécial plaquiste.

Gabarit pour pose rapide et facile de montants : espacement à 40cm et à 60cm.

Muni d'une poignée pour faciliter la manipulation.

2 fioles en acrylique solide scellées par époxy : 1 fiole verticale et 1 fiole horizontale.

Référence	Dimension	Boîte	Carton
EDMA175455	90cm	1	10
EDMA175355	120cm	1	10



9. OUTILLAGES MANUELS

8. DIVERS

STUD FINDER.

Détecteur de montants en acier, bois et cables électriques.

Détecte les éléments à travers une cloisons d'épaisseur 20mm.

Référence	Dimension	Blister	Carton
EDMA261455		1	



SCREW FINDER.

Détecteur de vis à travers les plaques de plâtre.

Référence	Dimension	Blister	Carton
EDMA162455		1	



Cale de maintien vertical pour plaque de plâtre PRESS PLAC PRO.

Encombrement minimum pour travailler la plaque de plâtre dans un espace limité.

Référence	Dimension	Boîte	Carton
EDMA161055			1



Poche à outils.

En cuire véritable. Ceinture clipsable et réglable. 8 poches, 2 portes-outils et 1 porte-mètre.

Référence	Dimension	Blister	Carton
EDMA260055		1	



9. POUR L'ISOLATION THERMIQUE

Table de découpe au fil chaud professionnelle.

Découpe au fil chaud pour une coupe nette sans projection de billes de polystyrène.

Pour polystyrène expansé et extrudé (P.S.E. et X.P.S.)

Profondeur maxi. : 330mm.

Hauteur maxi. : 1320mm.

Largeur maxi. : 1550mm.

Coupe en angle de 0 à 90°.

Coupe chanfreinée de 90 à 15°.

Accessoires inclus :

Valise de transport avec roulettes.

Accessoire support échafaudage.

Pieds pliables.

2 fils chauds fournis.

Référence	Dimension	Boîte	Carton
EDMA266555			1



9. OUTILLAGES MANUELS

10. POUR LES REVÊTEMENTS DE SOLS

Guillotine professionnelle pour sol stratifié STRATICUT 230.

Coupe nette et sans effort.

Sans aucune poussière volatile, ni bruit. Capacité de coupe 12mm d'épaisseur.

Accessoires inclus : 1 tréteau et 1 collecteur à copeaux.

Référence	Dimension	Boîte	Carton
EDMA289955		1	



Set complet pour pose de sols stratifiés SET TAK-TIK.

Set indispensable pour la pose de sols stratifiés et MDF (Clipsables et emboîtables).

Composition du set :

1 tire lame : facilite le clipsage au niveau de la dernière latte le long du mur afin de réaliser un emboîtement parfait.

1 cale martyre : latte de protection pour emboîter tous les profils de lames pendant leur serrage

20 cales : permettent de garder un écartement linéaire avec le mur.

Référence	Dimension	Blister	Carton
EDMA087055		1 set	

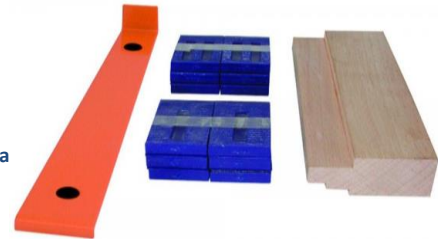

Tire lame professionnel pour pose de sols stratifiés SUPER TAK-TIK.

Ultra résistant. Bloc de frappe en nylon pour tous marteaux métalliques ou maillets.

Sistema de palanca integrado. Platina larga para un empuje perfecto.

Base recubierta de fieltro para evitar rayaduras en las láminas ya montadas.

Taco de nylon intercambiable.

Référence	Dimension	Boîte	Carton
EDMA087255		1	



Cale à frapper pour parquet massif et sol stratifié BLOC PARKET.

Cale en P.E.

Référence	Dimension	Boîte	Carton
EDMA269155	500mm x 70mm x 20mm	1	



Cale réglable pour pose de sol stratifié.

Set de 4 cales réglables.

Permet de faire un joint de dilatation entre le sol stratifié et le mur.

En polyamide ultra léger et résistant.

Référence	Dimension	Boîte	Carton
EDMA088355	5 a 20mm	1 set	



Espaceurs.

Set de 10 espaceurs avec poignée pour un retrait facile.

Référence	Dimension	Blister	Carton
EDMA085455	3mm	1 set	
EDMA085555	5mm	1 set	
EDMA085655	7mm	1 set	



10. ISOLATION, PLAQUES DE PLÂTRE ET FAUX PLAFONDS

1. LAINE DE ROCHE

ROCKWOOL®



SODA 28kg/m³.

Référence	Dimension	Épaisseur	Paquet	m² / Paquet	m² / Palette	m² / Camion
SODA40040	1350mm x 400mm	40mm	18	9,72	174,96	3849,12
SODA40060	1350mm x 400mm	60mm	12	6,48	116,64	2566,08
SODA60040	1350mm x 600mm	40mm	18	14,58	174,96	3849,12
SODA60060	1350mm x 600mm	60mm	12	9,72	116,64	2566,08

CONFORTPAN 30kg/m³.

Référence	Dimension	Épaisseur	Paquet	m² / Paquet	m² / Palette	m² / Camion
208ROXUL40040	1350mm x 400mm	40mm	15	8,10	145,80	3207,60
208ROXUL40060	1350mm x 400mm	60mm	10	5,40	97,20	2138,40
208ROXUL60040	1350mm x 600mm	40mm	15	12,15	145,80	3207,60
208ROXUL60060	1350mm x 600mm	60mm	10	8,10	97,20	2138,40

ALPHAROCK 70kg/m³.

Référence	Dimension	Épaisseur	Paquet	m² / Paquet	m² / Palette	m² / Camion
ALPHA40040	1350mm x 400mm	40mm	10	5,40	97,20	2138,40
ALPHA60040	1350mm x 600mm	40mm	10	8,10	97,20	2138,40
ALPHA60060	1350mm x 600mm	60mm	7	5,67	68,04	1496,88

2. LAINE MINÉRALE



Panneaux URSA TERRA BASE.

Référence	Dimension	Épaisseur	Paquet	m² / Paquet	m² / Palette	m² / Camion
TERRAP60050	1350mm x 600mm	50mm	15	12,15	194,40	4276,80
TERRAP60060	1350mm x 600mm	60mm	11	8,91	142,56	3136,32

Rouleaux URSA TERRA BASE.

Référence	Dimension	Épaisseur	Paquet	m² / Paquet	m² / Palette	m² / Camion
TERRAR40050	13,50metros x 400mm	50mm	3	16,20	388,80	8553,60
TERRAR40060	10,80metros x 400mm	60mm	3	12,96	311,04	6842,88
TERRAR60050	13,50metros x 600mm	50mm	2	16,20	388,80	8553,60
TERRAR60060	10,80metros x 600mm	60mm	2	12,96	311,04	6842,88

TOUTES LES GAMMES ROCKWOOL ET URSA DISPONIBLES SUR DEMANDES DE PRIX.
CONSULTER STOCK ET DÉLAIS DE LIVRAISON.

10. ISOLATION, PLAQUES DE PLÂTRE ET FAUX PLAFONDS

3. PLAQUES DE PLÂTRE

Plaque de plâtre Gypsotech Standard BA10 NF.

Référence	Dimension	Palette
PYFS101220	2,00m	80

Plaques de plâtre Gypsotech Standard BA13 NF.

Référence	Dimension	Palette
PYFS131220	2,00m	60
PYFS131225	2,50m	50
PYFS131226	2,60m	50
PYFS131228	2,80m	50
PYFS131230	3,00m	50

Plaques de plâtre Gypsotech Standard BA15 NF.

Référence	Dimension	Palette
PYFS151220	2,00m	50
PYFS151225	2,50m	40
PYFS151226	2,60m	40
PYFS151228	2,80m	40
PYFS151230	3,00m	40

Plaques de plâtre Gypsotech Aquasuper H2 BA13 CE.

Référence	Dimension	Palette
PYFH2131220	2,00m	60
PYFH2131225	2,50m	50
PYFH2131230	3,00m	50

Plaques de plâtre Gypsotech Aquasuper H2 BA15 CE.

Référence	Dimension	Palette
PYFH2151226	2,60m	40
PYFH2151230	3,00m	40

Plaques de plâtre Gypsotech Focus RF BA13 NF

Référence	Dimension	Palette
PYFF131225	2,50m	50
PYFF131230	3,00m	50

Plaques de plâtre Gypsotech Focus RF BA15 NF.

Référence	Dimension	Palette
PYFF151225	2,50m	40
PYFF151230	3,00m	40

Plaque de plâtre GypsoSilens NF.

Référence	Dimension	Palette
PYFGS131226	2,60m	40

Plaque de fibrociment allégée CE.

Référence	Dimension	Palette
PYFEL131220	2,0m	50

FASSA BORTOLO

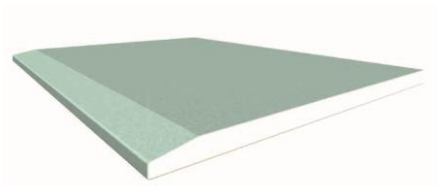

TOUTE LA GAMME FASSA BORTOLO DISPONIBLE SUR DEMANDES DE PRIX.
CONSULTER STOCK ET DÉLAIS DE LIVRAISON.

10. ISOLATION, PLAQUES DE PLÂTRE ET FAUX PLAFONDS

4. DALLES FAUX PLAFONDS SUSPENDUS EN LAINE DE ROCHE

eurocoustic
SAINT-GOBAIN



Dalles MINERVAL, bords droits, blanc, IDÉAL RÉNOVATION.

Référence	Dimension	Épaisseur	Paquet	m ² / Paquet	m ² / Palette	m ² / Camion
MINER6060A12	600mm x 600mm/1200mm	12mm	40/20	14,40	259,20	6335,00
MINER6060A15	600mm x 600mm/1200mm	15mm	32/16	11,52	207,36	4562,00

Dalle MINERVAL, téglular E24, blanc.

Référence	Dimension	Épaisseur	Paquet	m ² / Paquet	m ² / Palette	m ² / Camion
MINER6060E24	600mm x 600mm/1200mm	15mm	24/12	8,64	190,08	4181,00

Dalle MINERVAL, téglular E15, blanc.

Référence	Dimension	Épaisseur	Paquet	m ² / Paquet	m ² / Palette	m ² / Camion
MINER6060E15	600mm x 600mm/1200mm	15mm	24/12	8,64	190,08	4181,00

Dalle TONGA, bords droits, blanc.

Référence	Dimension	Épaisseur	Paquet	m ² / Paquet	m ² / Palette	m ² / Camion
TONGA6060A22	600mm x 600mm/1200mm	22mm	24/12	8,64	155,52	3421,00
TONGA6060A40	600mm x 600mm/1200mm	40mm	20/10	7,20	86,40	1901,00

Rockfon[®]



Dalles PACIFIC, bords droits, blanc.

Référence	Dimension	Épaisseur	Paquet	m ² / Paquet	m ² / Palette	m ² / Camion
PACIFIC6060A12	600mm x 600mm	12mm	40	14,4	144,00	3168,00
PACIFIC6012A12	600mm x 1200mm	12mm	20	14,4	144,00	3168,00

Dalle PACIFIC, téglular E24, blanc.

Référence	Dimension	Épaisseur	Paquet	m ² / Paquet	m ² / Palette	m ² / Camion
PACIFIC6060E24	600mm x 600mm	15mm	20	7,20	115,20	2534,40

Dalle PACIFIC, téglular E15, blanc.

Référence	Dimension	Épaisseur	Paquet	m ² / Paquet	m ² / Palette	m ² / Camion
PACIFIC6060E15	600mm x 600mm	15mm	20	7,20	115,20	2534,40

Dalles ARTIC, bords droits, blanc.

Référence	Dimension	Épaisseur	Paquet	m ² / Paquet	m ² / Palette	m ² / Camion
ARTIC6060A15	600mm x 600mm	15mm	40	14,4	115,20	2534,40
ARTIC6012A15	600mm x 1200mm	15mm	20	14,4	115,2	2534,40

Dalle EKLA, bords droits, blanc

Référence	Dimension	Épaisseur	Paquet	m ² / Paquet	m ² / Palette	m ² / Camion
EKLA6060A20	600mm x 600mm	20mm	24	8,64	86,40	1900,80

Dalle EKLA, téglular E24, blanc.

Référence	Dimension	Épaisseur	Paquet	m ² / Paquet	m ² / Palette	m ² / Camion
EKLA6060E24	600mm x 600mm	20mm	10	5,40	86,40	1900,80

10. ISOLATION, PLAQUES DE PLÂTRE ET FAUX PLAFONDS

5. DALLES FAUX PLAFONDS SUSPENDUS MÉTALLIQUES

GABELEX



Dalles métalliques Gabelex.

Référence	Description	Dimension	m ² / Palette				
			Lisse	Perforée 2mm et 2,5mm		Microperf. 1,5mm	
				Sans Voile	Avec Voile	Sans Voile	Avec Voile
R811	Bords Droits	600mm x 600mm		207,36			
R812	Tégular E24/E15, Droits	600mm x 600mm					
R813	Tégular E24/E15, Biselés	600mm x 600mm					
R814	Bords Affleurants E24/E15	600mm x 600mm					

TOUTES LES GAMMES EUROCOUSTIC, ROCKFON ET GABELEX DISPONIBLES SUR DEMANDES DE PRIX. CONSULTEZ STOCK ET DÉLAIS DE LIVRAISON.

6. DALLES FAUX PLAFONDS SUSPENDUS VINYLE

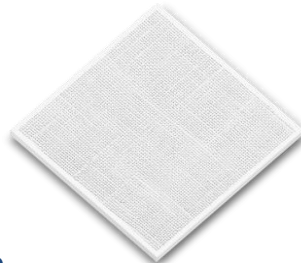

Dalles plaque de plâtre vinyle VINYL' PRO.

Référence	Dimension	Épaisseur	Paquet	m ² / Paquet	m ² / Palette	m ² / Camion
VINILICA6060	600mm x 600mm	9mm	8	2,88	115,20	2764,80
VINILICA6012	600mm x 1200mm	9mm	6	4,32	86,40	2073,60

11. CONTRE CHÂSSIS POUR PORTES À GALANDAGE

Contre châssis pour plaques de plâtre, Hauteur 2,03mètres.

Référence	Dimension	Carton	Palette
AM-PL203070	700mm	1	10
AM-PL203080	800mm	1	10
AM-PL203090	900mm	1	10
AM-PL203100	1000mm	1	10
AM-PL203110	1100mm	1	10
AM-PL203120	1200mm	1	10

Contre châssis pour plaques de plâtre, Hauteur 2,10mètres.

Référence	Dimension	Carton	Palette
AM-PL210070	700mm	1	10
AM-PL210080	800mm	1	10
AM-PL210090	900mm	1	10
AM-PL210100	1000mm	1	10
AM-PL210110	1100mm	1	10
AM-PL210120	1200mm	1	10

Contre châssis pour plâtre projeté, Hauteur 2,03mètres.

Référence	Dimension	Carton	Palette
AM-EY203070	700mm	1	10
AM-EY203080	800mm	1	10
AM-EY203090	900mm	1	10
AM-EY203100	1000mm	1	10
AM-EY203110	1100mm	1	10
AM-EY203120	1200mm	1	10

Contre châssis pour plâtre projeté, Hauteur 2,10mètres.

Référence	Dimension	Carton	Palette
AM-EY203070	700mm	1	10
AM-EY203080	800mm	1	10
AM-EY203090	900mm	1	10
AM-EY203100	1000mm	1	10
AM-EY203110	1100mm	1	10
AM-EY203120	1200mm	1	10

Kit pinces pour porte de cristal petite.

Référence	Dimension	Carton	Palette
AM-KITCRIPEQ		1	

Kit pinces pour porte de cristal grande.

Référence	Dimension	Carton	Palette
AM-KITCRIGRA		1	

Kit frein amortisseur.

Référence	Dimension	Carton	Palette
AM-KITFRENO		1	

Kit union pour double contre châssis.

Référence	Dimension	Carton	Palette
AM-KITARDOBLE		1	

Encadrements de portes.

Référence	Dimension	Carton	Palette
AM101302CPLK1	Portes de 600-700-800, Cloisons 48mm + BA15	2	260
AM101302CPLK2	Portes de 900-1000, Cloisons 48mm + BA15	2	260

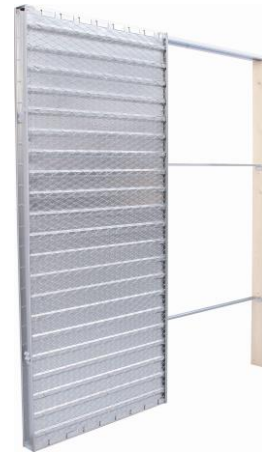

KIT DE FINITION HÊTRE, CHÊNE, PIN, CERISIER, ÉRABLE / VERNIS OU BRUT SUR DEMANDES DE PRIX.

12. BÂTI SUPPORTS

Bâti support pour WC NILO.

Bâti support métallique universel pour l'installation de WC suspendus, dans un mûr solide ou en plaques de plâtre.

Pour WC avec distance de suspension de 180 à 230mm.

Poids maxi. 400kilos. Inclus tous les accessoires de fixation.

Référence	Dimension	Carton	Palette
FO-CE-NILO-I		1	10



Bâti support pour lavabo NILO.

Bâti support métallique universel pour l'installation de lavabos suspendus, dans un mûr solide ou en plaques de plâtre.

Pour lavabos avec distance de suspension de 40 à 380mm.

N'inclus pas les accessoires de fixation.

Référence	Dimension	Carton	Palette
FO-CE-NILO-L		1	14



Bâti support pour bidet NILO.

Bâti support métallique universel pour l'installation de bidets suspendus, dans un mûr solide ou en plaques de plâtre.

Pour bidets avec distance de suspension de 180 à 230mm.

Poids maxi. 400kilos. N'inclus pas les accessoires de fixation.

Référence	Dimension	Carton	Palette
FO-CE-NILO-B		1	14



**TOUTES LES GAMMES DE BOUTONS ET PIÈCES DE RECHANGE DISPONIBLES SUR DEMANDES DE PRIX.
CONSULTER STOCK ET DÉLAIS DE LIVRAISON.**



SPÉCIALISTES EN

FIXATIONS ET ACCESSOIRES
POUR PLAQUES DE PLÂTRE,
FAUX PLAFONDS ET
ISOLATION