

► LAVATHERM 8DEE48S

<b>BG</b>	<b>Ръководство за употреба</b>	2
	Барабанна сушилня	
<b>RU</b>	<b>Инструкция по эксплуатации</b>	27
	Сушильный барабан	
<b>SR</b>	<b>Упутство за употребу</b>	52
	Машина за сушење рубља	

# USER MANUAL



**AEG**

## СЪДЪРЖАНИЕ

1. ИНФОРМАЦИЯ ЗА СИГУРНОСТ.....	3
2. ИНСТРУКЦИИ ЗА БЕЗОПАСНОСТ.....	6
3. ОПИСАНИЕ НА УРЕДА.....	8
4. КОМАНДНО ТАБЛО.....	9
5. ПРОГРАМА.....	10
6. ОПЦИИ.....	13
7. ПРЕДИ ПЪРВОНАЧАЛНА УПОТРЕБА.....	14
8. ВСЕКИДНЕВНА УПОТРЕБА.....	15
9. ПРЕПОРЪКИ И СЪВЕТИ.....	17
10. ГРИЖИ И ПОЧИСТВАНЕ.....	19
11. ОТСТРАНЯВАНЕ НА НЕИЗПРАВНОСТИ.....	22
12. ТЕХНИЧЕСКИ ДАННИ.....	24
13. ПРИНАДЛЕЖНОСТИ.....	25

## ЗА ОТЛИЧНИ РЕЗУЛТАТИ

Благодарим, че избрахте този продукт на AEG. Ние го създадохме, за да ви предоставим безупречна експлоатация в продължение на много години с иновативни технологии, които ни помагат да направим живота по-лесен - функции, които не можете да откриете при обикновените уреди. Отделете няколко минути за прочит, за да се възползвате от уреда по най-добрия начин.

Посетете нашия уебсайт, за да:



Получите полезни съвети, брошури, отстраняване на неизправности, сервизна информация:

**[www.aeg.com/webselfservice](http://www.aeg.com/webselfservice)**



Регистрирайте своя продукт за по-добро обслужване:

**[www.registeraeg.com](http://www.registeraeg.com)**



Купите аксесоари, консумативи и оригинални резервни части за вашия уред:

**[www.aeg.com/shop](http://www.aeg.com/shop)**

## ГРИЖИ ЗА КЛИЕНТА И ОБСЛУЖВАНЕ

Препоръчваме използването на оригинални резервни части.

Когато се свързвате с нашия оторизиран отдел "Обслужване", трябва да имате под ръка следната информация: Модел, PNC (номер на продукт), сериен номер.

Информацията можете да намерите на табелката с данни.

 Предупреждение / Внимание-Важна информация за безопасност

 Обща информация и съвети

 Информация за опазване на околната среда

Запазваме си правото на изменения.

## 1. ИНФОРМАЦИЯ ЗА СИГУРНОСТ

Преди да започнете инсталиране и експлоатация на този уред прочетете внимателно предоставените инструкции. Производителят не е отговорен за контузии или наранявания в резултат на неправилна инсталация или употреба. Винаги дръжте инструкциите на безопасно и лесно за достъп място за справка в бъдеще.



- Прочетете доставените инструкции.

### 1.1 Безопасност за децата и хората с ограничени способности



**ВНИМАНИЕ!**

Риск от задушаване, нараняване или трайно увреждане.

- Този уред може да бъде използван от деца над 8 годишна възраст, както и лица с намалени физически, сетивни и умствени възможности или лица без опит и познания, само ако те са под наблюдение или бъдат инструктирани относно безопасната употреба на уреда и възможните рискове.
- Не позволявайте на децата да си играят с уреда.
- Деца под 3 години трябва да се държат далеч от уреда, винаги когато работи.
- Дръжте всичките опаковачни материали далеч от деца и ги изхвърлете, както е редно.
- Пазете препарати далеч от деца.
- Пазете децата и домашните любимци далече от вратата на уреда, когато е отворена.
- Ако уредът има устройство за детска безопасност, то трябва да се активира.
- Деца няма да извършват почистване или поддръжка на уреда без надзор.

## 1.2 Общи мерки за безопасност

- Не променяйте спецификациите на уреда.
- Ако барабанната сушилня се постави върху горната част на пералната машина, използвайте набора за надстройване. Наборът за надстройване, предоставен от упълномощен представител, може да бъде използван само с уреда, посочен в инструкциите, които са предоставени с принадлежността. Прочетете внимателно преди инсталиране (Вижте в брошурата за Инсталиране).
- Уредът може да се инсталира като свободно стоящ или под кухненския плот като спазвате съответното разстояние (Вижте в брошурата за Инсталиране).
- Не инсталирайте уреда зад врата, която се заключва, плъзгаща се врата или врата с панти в срещуположната на уреда страна, които биха възпрепятствали пълното отваряне на уреда.
- Вентилационният отвор в основата (ако е наличен) не бива да бъде покриван от килим, мат или всякакви покривала.
- **ВНИМАНИЕ:** Уредът не трябва да е захранван чрез външно устройство, като таймер или да е свързан към ел. верига, която често се вкл. и изкл. от уред.
- Включете захранващия щепсел към контакта само в края на инсталацията. Уверете се, че щепселът на захранването е достъпен след инсталиране.
- Погрижете се да осигурите добра вентилация в помещението, за да избегнете обратен поток на газове в помещението от уреди, които горят други газове или горива, включително открит огън.
- Обработеният въздух не трябва да се изпуска в димоход, който се използва за изгорелите газове от уреди, които горят газ и друг вид гориво.

- Ако захранващият кабел е повреден, той трябва да се смени от производителя, оторизиран сервизен център или лица със сходна квалификация, за да се избегне опасност.
- Не превишавайте обема на максимално зареждане в 8 кг (вижте глава „Таблица с програми“).
- Не използвайте уреда, ако прането е замърсено с индустриални химикали.
- Избършете мъха или останки от опаковането, които са се натрупали около уреда.
- Не използвайте уреда без филтър. Почиствайте филтъра за мъх преди и след всяка употреба.
- Не сушете в барабанната сушилня неизпрани дрехи.
- Предмети, които са били замърсени с вещества като мазнина за готвене, ацетон, алкохол, бензин, керосин, препарати за премахване на петна, терпентин, восък и препарати за премахване на восък, трябва да се измиват в гореща вода с допълнително количество препарат, преди да се сушат в барабанната сушилня.
- Предмети като порест каучук (латексова пяна), шапчици за душ, водонепроницаеми тъкани, артикули с гумена основа и дрехи или възглавници, снабдени с подложки от порест каучук, не трябва да се сушат в барабанната сушилня.
- Омекотители на тъкани или подобни препарати трябва да се използват само според предписанията на производителя.
- Премахнете всички предмети от прането, които могат да причинят запалване, като запалки или кибрити.
- Не спирайте сушенето в сушилнята преди края на цикъла на сушене, освен ако няма да извадите бързо всички дрехи и да ги прострете, така че топлината да се разпръсне.

- Заклучителната част от цикъла на барабанната сушилна се извършва без нагриване (цикъл на охлаждане), за да се гарантира, че дрехите ще останат при температура, която няма да ги повреди.
- Преди обслужване деактивирайте уреда и извадете щепсела от захранващия контакт.

## 2. ИНСТРУКЦИИ ЗА БЕЗОПАСНОСТ

### 2.1 Инсталиране

- Премахнете цялата опаковка.
- Не монтирайте или използвайте повредени уреди.
- Следвайте инструкциите за инсталиране, приложени към уреда.
- Винаги внимавайте, когато местите уреда, тъй като е тежък. Винаги използвайте предпазни ръкавици и затворени обувки.
- Не монтирайте уреда на места, където температурата може да е под 5°C или по-висока от 35°C.
- Подът, където ще се монтира уредът, трябва да е равен, стабилен, устойчив на топлина и чист.
- Уверете се, че има циркулация на въздух между уреда и пода.
- Винаги дръжте уреда вертикално, докато го местите.
- Задната част на уреда трябва да бъде поставена до стената.
- Когато уредът е в постоянното си положение, проверете дали е напълно нивелиран с помощта на нивелир. Ако не е, наместете крачетата.

### 2.2 Електрическа връзка



#### **ВНИМАНИЕ!**

Риск от пожар и токов удар.

- Уредът трябва да е заземен.
- Уверете се, че информацията за електричеството от табелката с данни съответства на електрозахранването. В противен

случай се свържете с електротехник.

- Винаги използвайте правилно инсталиран, защитен от удари контакт.
- Не използвайте разклонители и удължителни кабели.
- Не дърпайте захранващия кабел, за да изключите уреда. Винаги издърпвайте щепсела.
- Не пипайте захранващия кабел или щепсела с мокри ръце.
- Уредът съответства на Директивите на Е.Е.С.

### 2.3 Употреба



#### **ВНИМАНИЕ!**

Опасност от нараняване, токов удар, пожар, изгаряне или повреда на уреда.

- Този уред е само за домашна употреба.
- Не изсушавайте повредените (скъсани, орфани) дрехи, които имат подплънки.
- Сушете само тъкани, които могат да се сушат в барабанната сушилна. Следвайте инструкциите на етикета на всяка дреха.
- Ако сте изпразили прането си с препарат за премахване на петна, трябва да изпълните допълнителен цикъл на изплакване, преди да активирате сушилната.
- Не пийте и не пригответе храна с кондензираната вода/дестилираната вода. Може да причини здравословни проблеми на хора и домашни животни.

- Не сядайте и не стъпвайте върху отворената вратичка.
- Не сушете в барабанната сушилна дрехи, които са много мокри и капят.

## 2.4 Вградена лампичка



### ВНИМАНИЕ!

Опасност от нараняване.

- Видимо излъчване от светодиод, не гледайте директно в лъча.
- Крушката или халогенната лампа в този уред е предназначена само за употреба в домакински уреди. Не я използвайте за битово осветление.
- За подмяна на вградената лампичка се обърнете към упълномощен сервизен център.

## 2.5 Грижи и почистване



### ВНИМАНИЕ!

Опасност от нараняване или повреда на уреда.

- Не почиствайте уреда чрез водна струя или пара.
- Почиствайте уреда с навлажнена мека кърпа. Използвайте само неутрални препарати. Не използвайте никакви абразивни продукти, абразивни стъргалки, разтворители или метални предмети.

## 2.6 Компресор



### ВНИМАНИЕ!

Опасност от повреда в уреда.

- Компресорът и неговите системи в барабанната сушилна са заредени със специален препарат, който не съдържа флоро-хлоро-хидроводород. Системата трябва да стои изправена. Увреждането на системата може да предизвика теч.

## 2.7 Изхвърляне



### ВНИМАНИЕ!

Риск от нараняване или задушаване.

- Изключете уреда от електрозахранването и водоподаването.
- Извадете захранващия ел. кабел в близост до уреда и го изхвърлете.
- Премахнете дръжката на вратичката, за да предотвратите заклещването на деца или домашни любимци в барабана.
- Изхвърлете уреда в съответствие с местните изисквания за изхвърляне на "Отпадъци от електрическо и електронно оборудване (ОЕЕО)".

### 3. ОПИСАНИЕ НА УРЕДА

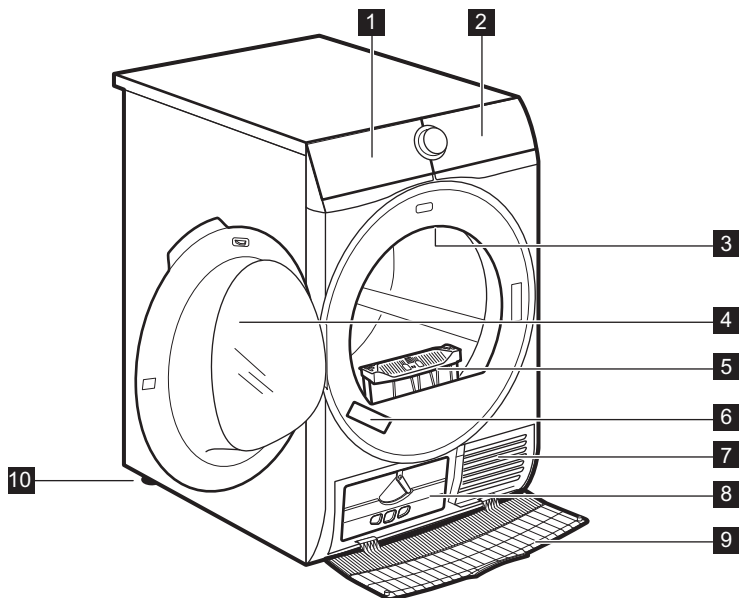

- |                                     |                                    |
|-------------------------------------|------------------------------------|
| <b>1</b> Водосъдържател             | <b>7</b> Отвори за въздушния поток |
| <b>2</b> Командно табло             | <b>8</b> Капак на кондензатора     |
| <b>3</b> Вградена лампичка          | <b>9</b> Капак на топлообменника   |
| <b>4</b> Вратичка на уреда          | <b>10</b> Регулируеми крачета      |
| <b>5</b> Филтр                      |                                    |
| <b>6</b> Табелка с технически данни |                                    |



За по-лесно товарене с пране или по-лесен монтаж, вратичката може да се обръща. (вижте отделната листовка).



## 4. КОМАНДНО ТАБЛО

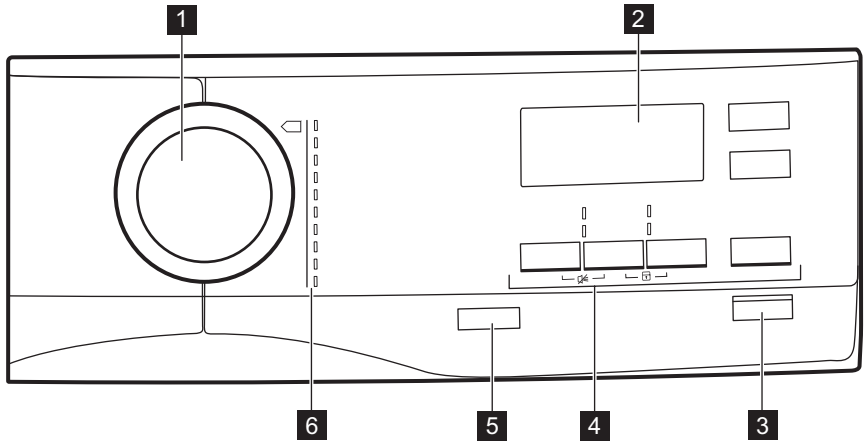









- 1** Селектор за програмите
- 2** Екран
- 3** ▶|| бутон Start/Pause (Старт / Пауза)
- 4** Опции
- 5** ⓪ Бутон "0" (изключване) с *Auto Off* функция
- 6** Програми











### 4.1 Екран











Символ на дисплея	Описание на символите
8.0 kg MAX	максимално зареждане
⌚	вкл. опция за отложен старт
30' - 20h	избор на отложен старт (30 мин. – 20 ч.)
1 : 50	показание на времетраенето на цикъла
🔇	изкл. звънец

Символ на дисплея	Описание на символите
	вкл. защита за деца
	степен на сушене: сухо за гладене, сухо за прибиране, сухо за прибиране +, съвсем сухо
	индикатор: <i>източвайте контейнера за вода</i>
	индикатор: <i>почистете филтъра</i>
	индикатор: <i>направете проверка на топлообменника</i>
+30+120	времметраене на фазата против намачване: по подразбиране, интервал (30 мин. – 120 мин.)
	вкл. опция време
10' - 2 : 00	избор на продължителност на програмата (10 мин. – 2ч.)
	индикатор: <i>фаза на сушене</i>
	индикатор: <i>фаза на защита против намачкване</i>
	индикатор: <i>фаза на охлаждане</i>



## 5. ПРОГРАМА

Програма	Зареждане <sup>1)</sup>	Свойства / Фабрична маркировка
 2) Памук	8 кг	Памучни тъкани. /  
 Синтетика	3,5 кг	Синтетични и смесени тъкани. /   
 Екстра бързо смесена	3 кг	Памучни и синтетични тъкани. /   

















Програма	Зарежда- не <sup>1)</sup>	Свойства / Фабрична маркировка
 Wool (Вълна) 	1 кг	<p>Вълнени тъкани. Леко сушене на изпрани на ръка вълнени тъкани. Отстранете незабавно дрехите, когато програмата свърши.</p> <div data-bbox="580 288 958 528" style="border: 1px solid black; padding: 5px; text-align: center;">   <p><b>WOOL HAND WASH SAFE</b></p> </div> <p>Цикълът на сушене на вълнени тъкани с тази машина е одобрен от компанията Woolmark за сушене на вълнени дрехи, обозначени с "ръчно пране", при условие че дрехите се сушат съобразно с инструкциите, предоставени от производителя на тази перална машина. Вижте етикета относно други напътствия за пране. M1525</p> <p>В Обединеното кралство, Ирландия, Хонг Конг и Индия, търговска марка Woolmark е сертификационна търговска марка.</p>
 Silk (Коприна) 	1 кг	<p>Нежна коприна, подходяща за пране на ръка. /   </p>
 Полусухо	1 кг(или 5 ризи)	<p>Тъкани за лесно поддържане, за които е необходимо лесно гладене. Резултатите може да са различни при различните видове тъкани. Изтръскайте дрехите преди да ги сложите в уреда. Когато завърши програмата, веднага извадете дрехите и ги сложете на закачалка. /   </p>
 Спално бельо	3 кг	<p>Спално бельо, напр. единични и двойни чаршафи, калъфки за възглавници, плик за югани. /   </p>
 Спорт	2 кг	<p>Спортно облекло, тънки и леки дрехи, микрофibri, полиестер. /   </p>

Програма	Зареждане <sup>1)</sup>	Свойства / Фабрична маркировка
 На открито	2 кг	За изсушаване на външни дрехи, технически, спортни, водоустойчиви и дишащи якета, двуслойни якета със сваляща се подплата или вътрешна изолация. Подходящо за сушене в барабанна сушилня. / 
 Шалтета	3 кг	За сушене на единични или двойни шалтета и възглавници (с пера, пух или синтетичен пълнеж). / 

1) Максималното количество се отнася за сухи дрехи.

2) Програмата  Памук, в комбинация с избора за *сухо за прибиране*  Суха плюс е „стандартната програма за памук“. Подходяща е за сушене на нормално мокро памучно пране и е най-ефективна от гледна точка на консумацията на енергия за сушене на нормално мокро памучно пране.

## 5.1 Избор на програми и опции

Програми <sup>1)</sup>	Опции				
	 Суха плюс	 dB Екстра безшумен	 Дълга против намачкване	 Обновени	 Време
 Памук	■	■	■	■	■
 Синтетика	■	■	■	■	■
 Екстра бързо смесена	■		■	■	■
 Wool (Вълна) 					■ 2)
 Silk (Коприна) 			■		
 Полусухо			■		
 Спално бельо			■		
 Спорт			■		
 На открито					

Опции	
Програми <sup>1)</sup>	Суха плюс                         Екстра безшумен                         Дълга против намачкване                         Обнови                         Време
Шалтета	

<sup>1)</sup> Заедно с програмата, на която може да зададете 1 или повече опции.

<sup>2)</sup> Вижте глава ОПЦИИ: Време на програма Wool (Вълна)

## 5.2 Стойности на потребление

Програма	Центрофугиране при / остатъчна влажност	Време на сушене	Консумация на електроенергия
Памук 8 кг			
за прибиране	1400 об./ 50%	130 мин.	1,67 кВтч
	1000 об./ 60%	154 мин.	1,99 кВтч
гладене	1400 об./ 50%	97 мин.	1,21 кВтч
	1000 об./ 60%	118 мин.	1,51 кВтч
Синтетика 3,5 кг			
за прибиране	1200 об./ 40%	55 мин.	0,60 кВтч
	800 об./ 50%	67 мин.	0,75 кВтч

## 6. ОПЦИИ

### 6.1 Суха плюс

Тази опция помага за постигане на желаната степен на сушене. Опции за избор:

Степен = = – готовност за гладене **сухо за гладене**.

Степен = = – готовност за прибиране – **сухо за прибиране** – опцията по подразбиране, свързана с програмата.

Степен = = – готовност за прибиране **сухо за прибиране +**.

Степен = = – готовност за прибиране – **съвсем сухо**.

### 6.2 Екстра безшумен

Уредът работи при ниски нива на шум, без това да се отразява на качеството на изсушаване. Уредът работи бавно с по-дълго време на цикъла.

### 6.3 ECO

Тази опция е включена по подразбиране при всички програми.

Консумацията на енергия е на минималното ниво.

### 6.4 Дълга против намачкване

Удължава до 120 мин. фазата против намачкване (30 минути) в края на цикъла на сушене. След фазата на сушене, за да предпази дрехите от намачкване барабане се върти от време на време. Прането може да се извади по време на фазата против намачкване.

### 6.5 Обнови

За освежаване на тъкани, които са били прибрани. Максималното количество пране не може да надвишава 1 кг.

### 6.6 Време

За памук, синтетика и смесено пране. Позволява на потребителя да зададе специално време на програмата за сушене от минимум 10 мин. до максимум 2 часа (на стъпки по 10 мин.). Когато тази опция е включена, се появява индикатор за максимално пране.

### 6.7 Време на програма Wool (Вълна)

Опцията, приложима за програмата Wool (Вълна) за настройване на

окончателното ниво на сушене за повече или по-малко сушене.

### 6.8 Delay Start (Отложен старт)





Позволява отлагане на стартирането на програма за изсушаване от минимум 30 минути до максимум 20 часа.

1. Изберете програмата за сушене и опциите.

2. Докоснете бутона  Delay Start (Отложен старт) неколкократно.

Времето за отлагане се появява на дисплея (напр. 12h, ако програмата трябва да стартира след 12 часа.)

3. За да активирате опцията  Delay Start (Отложен старт), докоснете бутона  Start/Pause (Старт / Пауза).

Времето за стартиране на дисплея се намалява.

### 6.9 Сирена

Прозвучава звуков сигнал при:

- края на цикъла
- началото и края на фазата против намачкване

Опцията за сирена е винаги включена по подразбиране. Можете да използвате тази опция, за да активирате или да деактивирате звука.

## 7. ПРЕДИ ПЪРВОНАЧАЛНА УПОТРЕБА



Опаковъчният материал на задния барабан се отстранява автоматично при първото активиране на сушилната. Възможно е да чуете шум.

- Почистете барабана на сушилната с навлажнена кърпа.
- Стартирайте кратка програма (напр. 30 минути) с навлажнено пране.

Какво да правим при използване за първи път:



При започване на цикъла на сушене (първите 3 - 5 мин.) нивото на шума може да е малко по-високо. Това е заради стартирането на компресора. Това е нормално за уреди с компресор, като хладилници или фризери.

## 8. ВСЕКИДНЕВНА УПОТРЕБА

### 8.1 Подготовка на прането

- Закопчайте циповете.
- Закопчайте коланите и пликовете на юрганите.
- Не сушете връзки или панделки развързани (напр. връзки на престилки). Завържете ги преди началото на програмата.
- Извадете всички предмети от джобовете.
- Ако вътрешния пласт на дрехата е от памук, го обърнете навън. Уверете се, че памучният слой е винаги от външната страна.
- Препоръчваме да задавате правилна програма, приложима към вида тъкани, които се намират в уреда.
- Не слагайте тъмни цветове заедно със светлите.
- Използвайте подходяща програма за памук, пуловери и плетива, за да предотвратите намачкване.
- Уверете се, че прането не надвишава максималното количество, посочено в главата с програмите или показано на дисплея.
- Само сухо пране, което е подходящо за сушене в сушилниа. Вижте етикета върху всяка дреха.
- Не сушете големи и малки артикули заедно. Малките артикули може да се заклеят в големите и да останат мокри.

Етикет	Описание
	Прането е подходящо за сушене в сушилниа.
	Прането е подходящо за сушене в сушилниа на високи температури.
	Прането е подходящо за сушене в сушилниа само на ниски температури.
	Прането не е подходящо за сушене в сушилниа.

### 8.2 Зареждане на прането



**ПРЕДУПРЕЖДЕНИЕ!**  
Уверете се, че между вратичката на уреда и уплътнението няма затиснато пране.

1. Отворете вратичката на уреда с дърпане.
2. Заредете прането дреха по дреха.
3. Затворете вратичката на уреда.

### 8.3 Включване на уреда

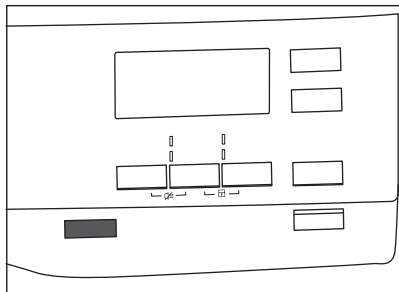

За да включите уреда:

Натиснете бутона **⓪** "O" (изключване). Ако уредът е включен, някои индикатори се появяват на дисплея.

### 8.4 функция Auto Off

За да се намали потреблението на енергия, тази функция Auto Off автоматично изключва уреда:

- ако сензорният бутон **▶|| Start/Pause** (Старт / Пауза) не е бил докоснат по време на тези 5 минути.
- 5 минути след края на програмата.

Натиснете бутона **⓪** "O" (изключване) за включване на уреда. Ако уредът е включен, на дисплея светват някои индикации.

### 8.5 Задаване на програма

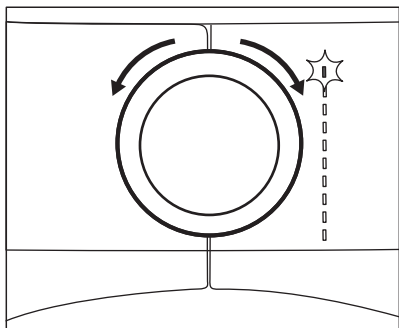

Използвайте бутона за програми, за да зададете програмата. Възможното време за приключване на програмата се появява на дисплея.



Времето за сушене, което виждате, е за зареждане на 5 кг при програми за памук. За другите програми времето за сушене е свързано с препоръчителното тегло за зареждане. Времето за сушене на програмите за памук със зареждане над 5 кг е по-дълго.

### 8.6 Опции

Заедно с програмата, на която може да зададете 1 или повече специални опции.

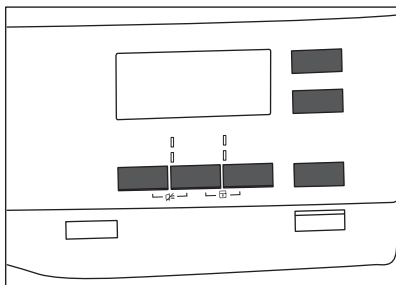

За да активирате или деактивирате дадена опция, докоснете съответния бутон или комбинация от 2 бутона. Когато опцията е активирана, светва светодиода над бутона или символът на дисплея.

### 8.7 Опция "Защита за деца"

Заклучването за деца може да се активира, за да попречи на деца да си играят с уреда. Опцията „Защита за деца“ заключва всички сензорни бутони и бутона за програмата (тази опция не заключва бутона **⓪** "O" (изключване)).

Можете да активирате опцията за защита за деца:

- преди да докоснете бутона **▶|| Start/Pause** (Старт / Пауза), уредът няма да може да стартира
- след като докоснете бутона **▶|| Start/Pause** (Старт / Пауза), програмите и опциите вече не са налични.



## Активиране на опцията за защита за деца:

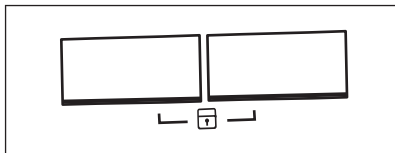

1. Включете сушилнята.
2. Изберете 1 от наличните програми.
3. Докоснете и задръжте 2 бутона по едно и също време.

На дисплея се появява символът .

4. За да деактивирате заключването за деца, отново докоснете горните бутони, докато символът изчезне.

## 8.8 Стартиране на програма

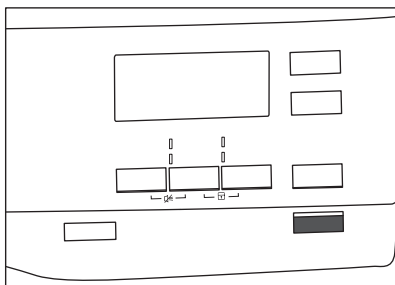



За стартиране на програмата:

Докоснете бутона  **Start/Pause (Старт / Пауза)**.

Уредът стартира, а светодиода над бутона спира да мига и остава да свети.

## 8.9 Смяна на програма



За да смените дадена програма:

1. Натиснете бутона  "O" (изключване) за изключване на уреда.
2. Натиснете отново бутона  "O" (изключване) за включване на уреда.
3. Задайте нова програма.

## 8.10 Край на програмата



Почистете филтъра и източете контейнера за вода след всеки цикъл на сушене. (Вижте глава ГРИЖИ И ПОЧИСТВАНЕ.)

Ако цикълът на сушене приключи, на дисплея се появява символът . Ако опцията  Сирена е включена, прозвучава прекръсващ звуков сигнал в продължение на 1 минута.



Ако не изключите уреда, се включва фазата против намачкване (не е активна с всички програми).

Мигацият символ  указва, че фазата против намачкване работи. Прането може да се извади по време на тази фаза.

За да извадите прането:

1. Натиснете бутона  "O" (изключване) за 2 секунди, за да изключите уреда.
2. Отворете вратичката на уреда.
3. Извадете прането.
4. Затворете вратичката на уреда.

# 9. ПРЕПОРЪКИ И СЪВЕТИ

## 9.1 Екологични съвети

- Центрофугирате добре прането преди сушене.
- Не надвишавайте допустимите количества пране, посочени в глава „Програми“.
- Почиствайте филтъра след всеки цикъл на сушене.



- Не използвайте омекотител за тъкани за пране, което след това ще сушите. В барабанната сушилня прането автоматично омеква.
- Използвайте дестилирана вода, като тази, която се използва за гладене с парна ютия. Ако е необходимо, предварително я

пречистете (напр. с филтър за кафе), за да отстраните всякакви частици.



- Винаги дръжте отворите за въздухопоток на дъното на уреда чисти и незапушени.
- Уверете се, че потокът е достатъчен там, където ще бъде монтиран уредът.

## 9.2 Настройка на степен на сушене по подразбиране





За промяна на степента на сушене по подразбиране:



1. Включете уреда.
2. Изберете 1 от наличните програми.
3. Докоснете и задръжте бутоните  **Суша плюс** и  **Дълга против намачкване** по едно и също време.



На дисплея се извежда един от символите:

-  – максимално сушене
-  – допълнително сушене
-  – стандартно сушене

4. Докоснете бутона  **Start/Pause (Старт / Пауза)** няколко пъти, докато достигнете желаната степен на сушене.

Степен на сушене	Символ на дисплея
Максимално сушене	 
Допълнително сушене	 



Степен на сушене	Символ на дисплея
Стандартно сушене	 

5. За да запаметите настройката, докоснете и задръжте бутоните  **Суша плюс** и  **Дълга против намачкване** по едно и също време в продължение на около 2 секунди.





## 9.3 Деактивиране на индикатор на резервоара

Индикаторът на контейнера за вода е активиран по подразбиране. Започва да свети към края или по време на цикъла на сушене, ако резервоара за вода е пълен. Ако е монтиран комплектът за източване, контейнерът за вода се източва автоматично и индикаторът може да бъде деактивиран.

За да деактивирате индикатора:

1. Включете уреда.
2. Изберете 1 от наличните програми.
3. Докоснете и задръжте бутоните  **Дълга против намачкване** и  **Време** по едно и също време.

Възможна е една от следните 2 конфигурации:

- индикаторът Водосъдържател:  светва, ако се появи символът  – индикаторът на контейнера за вода е **активиран** за постоянно
- индикаторът Водосъдържател:  изгасва, ако се появи символът  – индикаторът на контейнера за вода е **деактивиран** за постоянно

## 10. ГРИЖИ И ПОЧИСТВАНЕ

### 10.1 Почистване на филтъра

В края на всеки цикъл символът  *Филтр* се показва на дисплея и Вие трябва да почистите филтъра.

 Филтърът събира прах по време на цикъла на сушене.

1. Отворете вратата. Издърпайте филтъра.

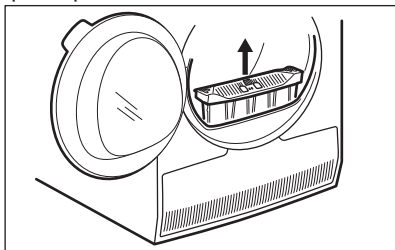

2. Натиснете куката, за да отворите филтъра.

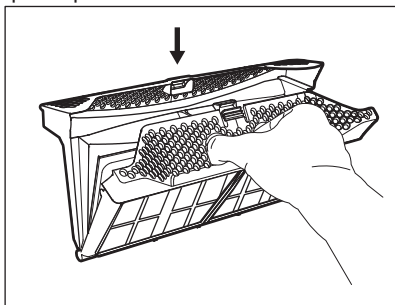

3. Почистете двете части на филтърът с мокра ръка.

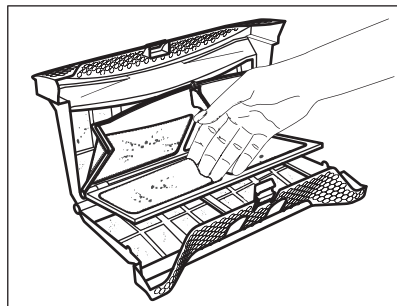

4. Ако е необходимо, почистете филтъра с прахосмукачка. Затворете филтъра.
5. Ако е необходимо почистете топчетата от гнездото на филтъра и уплътнителя. Може да използвате прахосмукачка. Поставете филтъра в гнездото за филтъра.

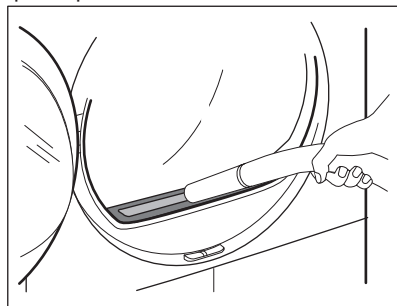

### 10.2 Източване на контейнера за водата

Изпразнете контейнера за кондензирана вода след всеки цикъл на сушене.

Ако контейнерът за кондензирана вода е пълен, програмата прекъсва автоматично. Символът  *Водосъдържател* се показва на дисплея и трябва да изпразните контейнера за вода.

За да изпразните контейнера за вода:

1. Дръпнете контейнера за вода и го задържете в хоризонтално

положение.

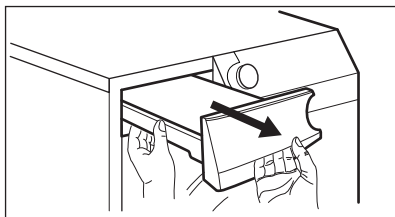

2. Извадете пластмасовата свързка и източете контейнера за вода в леген или в подобен съд.

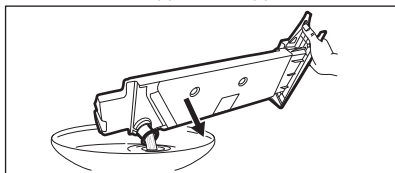

3. Натиснете пластмасовата връзка обратно и върнете контейнера за вода в позиция.
4. За да продължите програмата, натиснете бутон  Start/Pause (Старт / Пауза).

### 10.3 Почистване на кондензатора

Ако символът  Кондензатор премигва на дисплея, проверете кондензатора и отделението му. Ако има замърсяване, почистете го. Проверявайте поне веднъж на 6 месеца.



#### **ВНИМАНИЕ!**

Не докосвайте металната повърхност с голи ръце. Опасност от нараняване. Носете предпазващи ръкавици. Почиствайте внимателно, за да предотвратите наранявания по металната повърхност.

За проверка:

1. Отворете вратата. Издърпайте филтъра.

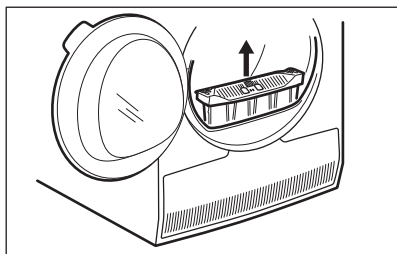

2. Отворете капака на кондензатора.

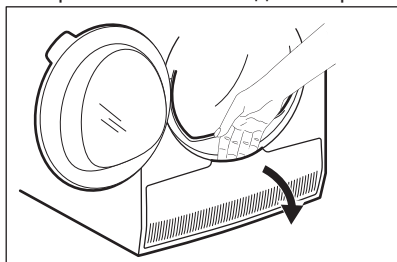

3. Завъртете лоста, за да деблокирате капака на кондензатора.

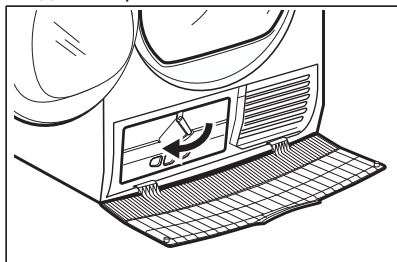

4. Свалете капака на кондензатора.

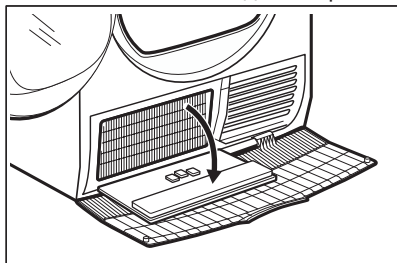

5. Ако е необходимо, премахнете праха от кондензатора и неговото отделение. Може да използвате мокър парцал и/или прахосмукачка със закрепена четка.

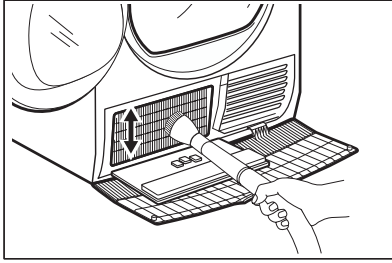

6. Затворете капака на кондензатора.
7. Завъртете лоста, докато се фиксира в позиция.
8. Върнете филтърът на мястото му.

## 10.4 Почистване на барабана



### ВНИМАНИЕ!

Откачете уреда от контакта, преди да го почиствате.

Използвайте стандартен неутрален почистващ препарат, за да почистите вътрешната повърхност на барабана и филтрите му. Подсушете почистените повърхности с мека кърпа.



### ПРЕДУПРЕЖДЕНИЕ!

Не използвайте абразивни материали или домакински телчета за почистване на барабана.

## 10.5 Почистване на командното табло и корпуса

Използвайте стандартен неутрален почистващ препарат за почистване на командното табло и корпуса.

Използвайте влажна кърпа за почистването. Подсушете почистените повърхности с мека кърпа.











### ПРЕДУПРЕЖДЕНИЕ!



Не използвайте за почистване на уреда препарати за почистване на мебели или препарати, които могат да причинят корозия.

## 10.6 Почистване на отворите за въздушен поток

Използвайте прахосмукачка, за да премахнете мъха от отворите за въздушния поток.

## 11. ОТСТРАНЯВАНЕ НА НЕИЗПРАВНОСТИ

Проблем 1)	Възможна причина	Отстраняване
Барабанната сушилня не работи.	Барабанната сушилня не е свързана със захранването.	Свържете уреда със захранването. Проверете предпазителя на таблото (на домашната инсталация).
	Вратичката е отворена.	Затворете вратата.
	Бутонът  "O" (изключване) не е бил натиснат.	Натиснете бутона  "O" (изключване).
	Бутонът  Start/Pause (Старт / Пауза) не е бил докоснат.	Докоснете бутона  Start/Pause (Старт / Пауза).
	Уредът е в режим на готовност.	Натиснете бутона  "O" (изключване).
Незадоволителен резултат от сушенето.	Избрана е неподходяща програма.	Изберете подходяща програма. 2)
	Филтърът е задръстен.	Почистете филтъра. 3)
	 Опцията Суха плюс е зададена на  <i>гладене</i> . 4)	Задайте опцията  Суха плюс на по-високо ниво.
	Прането е прекалено много.	Не превишавайте максималните обеми на пране.
	Отворите за въздушен поток са запушени.	Почистете отворите за въздухопотока отдолу на уреда.
	Замърсяване по сензора за влажност в барабана.	Почистете предната повърхност на барабана.
	Степента на сушене не е зададена на желаното ниво.	Настройте степента на сушене. 5)
	Кондензаторът е задръстен.	Почистете кондензатора. 3)
Вратата за зареждане не се затваря	Филтърът не е фиксиран.	Поставете филтъра в правилната позиция.
	Прането е затиснато между вратата и уплътнението.	Извадете затиснатите дрехи и затворете вратичката.
Невъзможна смяна на програма или опция.	След цикъла за стартиране не е възможно да се сменят програми или опции.	Изключете и включете барабанната сушилня. Променете програмата или опцията, както е необходимо.

Проблем 1)	Възможна причина	Отстраняване
Не може да се избере опция. Прозвучава звуков сигнал.	Опцията, която се опитвате да изберете, не е достъпна за избраната програма.	Изключете и включете барабанната сушилня. Променете програмата или опцията, както е необходимо.
Няма осветление в барабана	Дефектна лампичка на барабана.	Свържете се със сервизния център, за да смени лампичката на барабана.
На дисплея се показва неочаквано времетраене.	Времетраенето за сушене се изчислява според размера и влажността на прането.	Това е автоматична функция – уредът работи правилно.
Неактивна програма.	Контейнерът за вода е пълен.	Натиснете контейнера за вода, натиснете бутона  Start/Pause (Старт / Пауза). <sup>3)</sup>
Цикълът на сушене е прекалено кратък.	Малък размер на прането.	Задайте програма за време. Стойността за време трябва да отговаря на зареждането. За изслушаване на една дреха или малко количество пране, Ви препоръчваме кратки периоди на сушене.
	Прането е прекалено сухо.	Изберете програма „време“ или програма с по-високо ниво на сушене (напр.  <i>екстра</i> )

Проблем 1)	Възможна причина	Отстраняване
Цикълът на сушене е прекалено дълъг 6)	Филтърът е задръстен.	Почистете филтъра.
	Зареденото пране е твърде много.	Не превишавайте максималните обеми на пране.
	Прането не е центрофугирано достатъчно.	Центрофугирайте прането достатъчно дълго.
	Температурата в стаята е много висока или много ниска - това не е неизправност на уреда.	Осигурете стайна температура по-висока от +5 °С и по-ниска от +35 °С. Оптималната стайна температура за постигане на най-добри резултати на сушене е между 19 °С – 24 °С.

1) Ако на екрана има съобщение за грешка (напр. **E51**): Изключете и включете барабанната сушилня. Изберете нова програма. Натиснете бутона Старт / Пауза. Ако уредът не работи, свържете се с центъра за обслужване и издиктувайте кода за грешка.

2) Съобразете се с описанието на програмите — вижте глава ПРОГРАМИ

3) Вижте глава ГРИЖИ И ПОЧИСТВАНЕ

4) Само сушилни с опция Суха плюс

5) Вижте глава СЪВЕТИ И НАСОКИ

6) Забележка: След максимум 5 часа цикълът на сушене завършва автоматично.

## 12. ТЕХНИЧЕСКИ ДАННИ

Височина х ширина х дълбочина	850 х 600 х 630 мм (макс. 640 мм)
Макс. дълбочина при отворена вратичка на уреда	1100 мм
Макс. широчина при отворена вратичка на уреда	950 мм
Регулируема височина	850 мм (+ 15 мм - с регулиране на крачетата)
Обем на барабана	118 л
Максимален обем на зареждане	8 кг
Волтаж	230 V
Честота	50 Hz
Обща консумирана мощност	900 W
Клас на енергийна ефективност	<b>A++</b>
Консумация на електроенергия <sup>1)</sup>	<b>1,99</b> кВтч
Годишна консумация енергия <sup>2)</sup>	235 кВтч



Ляво—в режим на абсорбиране на мощността	0,13 W
Изключен режим на абсорбиране на мощността	0,13 W
Вид употреба	Домакинство
Допустима стайна температура	от +5°C до +35°C
Ниво на защита срещу навлизане на твърди частици и влага, осигурено от защитното покритие, освен в случаите, когато оборудването с ниско напрежение не разполага със защита срещу влага	<b>IPX4</b>
Този продукт съдържа херметически запечатани флуорирани парникови газове	
Предназначение на газа	R134a
Тегло	0,300 кг
Потенциал глобално затопляне (ПГЗ)	1430

1) Съгласно EN 61121. 8кг памучни тъкани, центрофугирани на 1000 об./м.

2) Консумация на енергия за година в КВч на базата на 160 цикъла на сушене при стандартна програма за памук при пълно и частично зареждане и консумация при режими, използващи по-малко енергия. Действителната консумация на енергия на цикъл ще зависи от това как се използва уреда (НАРЕДБА (ЕС) No 392/2012).

## 13. ПРИНАДЛЕЖНОСТИ

### 13.1 Готовност за осъществяване на връзка

Тази барабанна сушилня е разработена за свързване. Регистрирайте барабанната сушилня на адрес [www.registeraeg.com](http://www.registeraeg.com), за да получите информация **относно** това кога ще е възможно да се активира функционалността за свързване.

### 13.2 Набор за надстройване

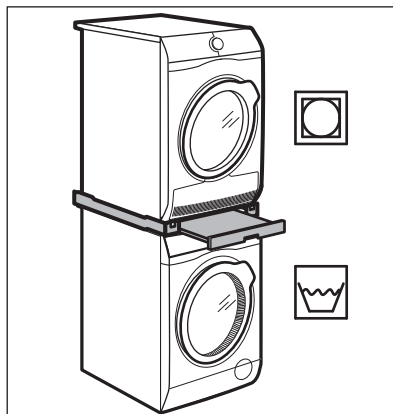

Име на аксесоара: SKP11, STA9

Налично от вашия оторизиран търговец.

Комплектът за надстройване може да се използва само с пералните машини и барабанните сушилни, посочени в листовката. Вижте приложената листовка.

Внимателно прочетете приложените към аксесоара инструкции.

### 13.3 Комплект за източване

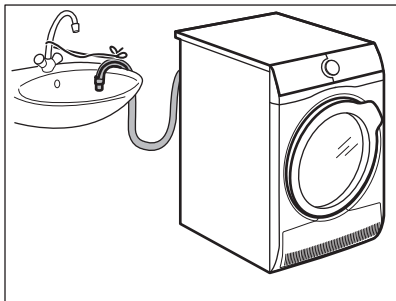

Име на аксесоара: DK11.

Налични при Вашия оторизиран търговец (може да са прикрепени към някои видове барабанни сушилни)

За пълно източване на кондензираната вода в съд, сифон, канал и др. След монтаж контейнерът за вода се източва автоматично. Контейнерът за вода трябва да остава в уреда.

Монтираният маркуч трябва да се намира на минимум 50 см и максимум 100 см над морското равнище.

Маркучът не може да бъде навит в кръг. Ако е необходимо, намалете дължината на маркуча.

Внимателно прочетете приложените към аксесоара инструкции.

### 13.4 Подставка с чекмедже

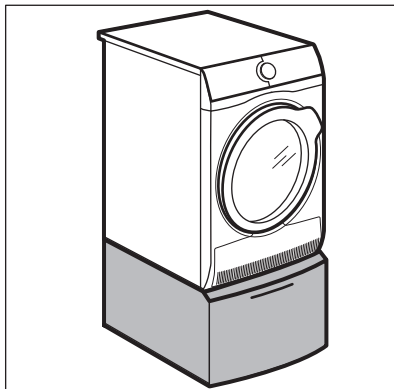

Име на аксесоара: PDSTP10, E6WHPED2.

Налично от вашия оторизиран търговец.

За да увеличите височината на уреда, за улесните зареждането с пране и изваждането му.

Чекмеджето може да се използва за съхранение на предмети, например: кърпи, почистващи продукти и др.

Внимателно прочетете приложените към аксесоара инструкции.

## 14. ОПАЗВАНЕ НА ОКОЛНАТА СРЕДА

Рециклирайте материалите със символа  . Поставете опаковките в съответните контейнери за рециклирането им. Помогнете за опазването на околната среда и човешкото здраве, както и за рециклирането на отпадъци от

електрически и електронни уреди. Не изхвърляйте уредите, означени със символа  , заедно с битовата смет. Върнете уреда в местния пункт за рециклиране или се обърнете към вашата общинска служба.

## СОДЕРЖАНИЕ

1. СВЕДЕНИЯ ПО ТЕХНИКЕ БЕЗОПАСНОСТИ.....	28
2. УКАЗАНИЯ ПО БЕЗОПАСНОСТИ.....	31
3. ОПИСАНИЕ ИЗДЕЛИЯ.....	33
4. ПАНЕЛЬ УПРАВЛЕНИЯ.....	34
5. ПРОГРАММА.....	35
6. РЕЖИМЫ.....	38
7. ПЕРЕД ПЕРВЫМ ИСПОЛЬЗОВАНИЕМ.....	39
8. ЕЖЕДНЕВНОЕ ИСПОЛЬЗОВАНИЕ.....	39
9. ПОЛЕЗНЫЕ СОВЕТЫ.....	42
10. УХОД И ОЧИСТКА.....	43
11. ПОИСК И УСТРАНЕНИЕ НЕИСПРАВНОСТЕЙ.....	46
12. ТЕХНИЧЕСКИЕ ДАННЫЕ.....	48
13. ПРИНАДЛЕЖНОСТИ.....	50

## ДЛЯ ИДЕАЛЬНЫХ РЕЗУЛЬТАТОВ

Благодарим вас за выбор данного изделия AEG. Оно будет безупречно служить вам долгие годы – ведь мы создали его, призвав на помощь инновационные технологии, которые помогают облегчить жизнь и реализуют функции, которых не найдешь в обычных приборах. Потратьте несколько минут на чтение, чтобы получить от своей покупки максимум пользы. На нашем веб-сайте вы сможете:



Найти рекомендации по использованию изделий, руководства по эксплуатации, мастер устранения неисправностей, информацию о техническом обслуживании:

**[www.aeg.com/webselfservice](http://www.aeg.com/webselfservice)**



Зарегистрировать свое изделие для улучшения обслуживания:

**[www.registeraeg.com](http://www.registeraeg.com)**



Приобрести дополнительные принадлежности, расходные материалы и фирменные запасные части для своего прибора:

**[www.aeg.com/shop](http://www.aeg.com/shop)**

## ПОДДЕРЖКА ПОТРЕБИТЕЛЕЙ И СЕРВИСНОЕ ОБСЛУЖИВАНИЕ

Мы рекомендуем использовать оригинальные запчасти.

При обращении в сервис-центр следует иметь под рукой следующую информацию: модель, код изделия (PNC), серийный номер.

Данная информация находится на табличке с техническими данными.

 **Внимание / Важные сведения по технике безопасности.**

 **Общая информация и рекомендации**

 **Информация по охране окружающей среды**

Право на изменения сохраняется.

## 1. ⚠ СВЕДЕНИЯ ПО ТЕХНИКЕ БЕЗОПАСНОСТИ

Прежде чем приступить к установке и эксплуатации прибора внимательно ознакомьтесь с приложенным руководством. Производитель не несет ответственности за какие-либо травмы или ущерб, возникший вследствие неправильной установки или эксплуатации. Всегда храните данное руководство под рукой в надежном месте для последующего использования.



- Ознакомьтесь с приложенными инструкциями.

### 1.1 Безопасность детей и лиц с ограниченными возможностями



**ВНИМАНИЕ!**

Существует риск удушья, получения травм или стойких нарушений нетрудоспособности.

- Данный прибор может эксплуатироваться детьми старше 8 лет и лицами с ограниченными физическими, сенсорными или умственными способностями и с недостаточным опытом или знаниями только при условии нахождения под присмотром лица, отвечающего за их безопасность, или после получения соответствующих инструкций, позволяющих им безопасно эксплуатировать электроприбор и дающих им представление об опасности, сопряженной с его эксплуатацией.
- Не позволяйте детям играть с прибором.
- Детям младше 3 лет категорически запрещается находиться рядом с прибором во время его работы.
- Храните все упаковочные материалы вне досягаемости детей и утилизируйте материалы надлежащим образом.
- Храните моющие средства вне досягаемости детей.

- Не подпускайте детей и домашних животных к прибору, когда его дверца открыта.
- Если прибор оснащен устройством защиты от детей, его следует включить.
- Очистка и доступное пользователю техническое обслуживание прибора не должно производиться детьми без присмотра.

## 1.2 Общие правила техники безопасности

- Не вносите изменения в параметры данного прибора.
- Если сушильный барабан устанавливается поверх стиральной машины, используйте монтажный комплект Комплект для вертикальной сборки, который можно приобрести в авторизованных магазинах, может использоваться только с приборами, которые перечислены в поставляемых вместе с принадлежностью инструкциях. Внимательно изучите их перед установкой (см. Вкладыш с инструкцией по установке).
- Прибор может быть установлен как отдельно, так и под столешницу, если под ней достаточно места (см. вкладыш с инструкцией по установке).
- Не устанавливайте прибор за дверь, запираемой на замок, за раздвижной дверью или за дверью с петлями, расположенными на противоположной стороне по отношению к петлям на дверце прибора, что могло бы помешать полному открыванию дверцы прибора.
- Вентиляционное отверстие в днище (если предусмотрено конструкцией) не должно перекрываться ковровым покрытием, ковриком, подставкой или любым иным напольным покрытием.
- **ВНИМАНИЕ:** Подключение прибора к электросети не должно выполняться через внешние коммутирующие устройства, например, таймеры, а также через цепи, которые регулярно

подключаются и отключаются поставщиком электроэнергии.

- Вставляйте вилку сетевого кабеля в розетку только по окончании процесса установки прибора. Удостоверьтесь, что после установки обеспечен доступ к вилке сетевого кабеля.
- Обеспечьте хорошую вентиляцию в помещении, где установлен прибор, чтобы избежать обратного притока нежелательных газов в помещение, создаваемого устройствами, в которых происходит сгорание газа или других видов топлива (включая камины).
- Запрещается отводить выпускаемый прибором воздух в вытяжную систему, используемую для любых приборов, в которых происходит сжигание газа или иных видов топлива.
- В случае повреждения кабеля электропитания во избежание поражения электрическим током он должен быть заменен изготовителем, авторизованным сервисным центром или специалистом с аналогичной квалификацией.
- Не превышайте максимально допустимую загрузку в 8 кг (см. Главу «Таблица программ»).
- Не используйте прибор для вещей, подвергшиеся чистке с помощью промышленных химикатов.
- Убирайте ворс, скопившийся вокруг прибора, а также элементы упаковки.
- Не используйте прибор без фильтра. После каждым использованием или перед ним очищайте фильтр для ворса.
- Не сушите в сушильном барабане нестиранные вещи.
- Перед тем, как сушить в сушильном барабане вещи, загрязненные такими веществами, как кулинарный жир, ацетон, спирт, бензин, керосин, пятновыводители, скипидар, воск и средства для удаления воска, их следует выстирать в горячей

воде с увеличенным количеством стирального порошка.

- Нельзя сушить в сушильном барабане изделия из вспененной резины (латексная губка), шапочки для душа, водостойкие текстильные изделия, изделия на резиновой основе, а также одежду и подушки со вставками из вспененной резины.
- Смягчители для ткани и другие подобные средства следует использовать в соответствии с указаниями их изготовителей.
- Извлекайте из вещей все предметы, которые могли бы стать причиной возгорания, например, зажигалки или спички.
- Никогда не останавливайте сушильные барабан до завершения цикла сушки за исключением случая, когда белье быстро вынимается и расстилается для обеспечения рассеивания тепла.
- Заключительный этап цикла сушки в сушильном барабане выполняется без нагрева (этап охлаждения) для того, чтобы конечная температура белья позволила обеспечить его сохранность.
- Перед выполнением любых операций по чистке и уходу выключите прибор и извлеките вилку сетевого шнура из розетки.

## 2. УКАЗАНИЯ ПО БЕЗОПАСНОСТИ

### 2.1 Установка

- Удалите всю упаковку.
- Не устанавливайте и не подключайте прибор, имеющий повреждения.
- Следуйте приложенным к прибору инструкциям по его установке.
- Никогда не забывайте о мерах предосторожности при его перемещении: прибор имеет большой вес. Всегда используйте защитные перчатки и закрытую обувь.
- Не устанавливайте и не эксплуатируйте прибор в помещениях с температурой ниже 5°C или выше 35°C.
- Пол на месте установки прибора должен быть ровным, прочным, чистым и не бояться нагрева.
- Убедитесь, что между днищем прибора и полом имеется достаточная вентиляция.
- Во время перемещения прибор должен всегда находиться в вертикальном положении.
- Задняя сторона прибора должна располагаться у стены.
- После установки прибора в рабочее положение при помощи спиртового уровня убедитесь в том,

что прибор стоит абсолютно ровно. В противном случае отрегулируйте соответствующим образом высоту ножек.

## 2.2 Подключение к электросети



### ВНИМАНИЕ!

Существует риск пожара и поражения электрическим током.

- Прибор должен быть заземлен.
- Убедитесь, что указанные на табличке с техническими данными параметры электропитания соответствуют параметрам электросети. В противном случае обратитесь к электрику.
- Включайте прибор только в установленную надлежащим образом электророзетку с защитным контактом.
- Не используйте тройники и удлинители.
- Для отключения прибора от электросети не тяните за кабель электропитания. Всегда беритесь за саму вилку.
- Не беритесь за кабель электропитания или за его вилку мокрыми руками.
- Данный прибор соответствует директивам Е.Е.С.

## 2.3 Эксплуатация



### ВНИМАНИЕ!

Существует риск травмы, поражения электрическим током, пожара, получения ожогов или повреждения прибора.

- Данный прибор предназначен только для бытового применения.
- Не сушите поврежденные (порванные, потертые) изделия с набивкой или вставками.
- Сушите только ткани, для которых допускается сушка в сушильном барабане. Следуйте указаниям на ярлыке.
- Если при стирке белья использовался пятновыводитель,

то перед тем, как помещать белье в сушильный барабан, следует выполнить дополнительный цикл полоскания.

- Не пейте конденсат/ дистиллированную воду и не готовьте на них пищу. Это может причинить вред здоровью людей и домашних животных.
- Не садитесь и не вставайте на открытую дверцу.
- Не сушите в сушильном барабане неотжатые вещи.

## 2.4 Внутреннее освещение



### ВНИМАНИЕ!

Существует опасность травмы.

- Светодиодное свечение в видимой части спектра: не допускайте попадания светового луча непосредственно в глаза.
- В приборе используется модуль подсветки или галогеновая лампа, предназначенная специально для бытовых приборов. Не используйте его для освещения дома.
- Для замены лампы внутреннего освещения обращайтесь в авторизованный сервисный центр.

## 2.5 Уход и очистка



### ВНИМАНИЕ!

Это может привести к повреждению прибора или травмам.

- Не используйте для очистки прибора подаваемую под давлением воду или пар.
- Протирайте прибор мягкой влажной тряпкой. Используйте только нейтральные моющие средства. Не используйте абразивные средства, абразивные губки, растворители или металлические предметы.

## 2.6 Компрессор



### ВНИМАНИЕ!

Существует риск повреждения прибора.



- Тепловой насос данного сушильного барабана и его контур заполнены специальным хладагентом, не содержащим фторо- и хлоросодержащие углеводороды. Контур должен быть хорошо закреплен. Повреждение системы может привести к утечке.
- Обрежьте кабель электропитания как можно ближе к прибору и утилизируйте его.
- Удалите защелку дверцы, чтобы дети или домашние животные не оказались заблокированными в барабане.
- Утилизируйте прибор в соответствии с местными требованиями к утилизации отработанного электрического и электронного оборудования (WEEE).

## 2.7 Утилизация



### ВНИМАНИЕ!

Существует опасность травмы или удушья.

- Отключите прибор от электросети и водопроводной сети.

## 3. ОПИСАНИЕ ИЗДЕЛИЯ

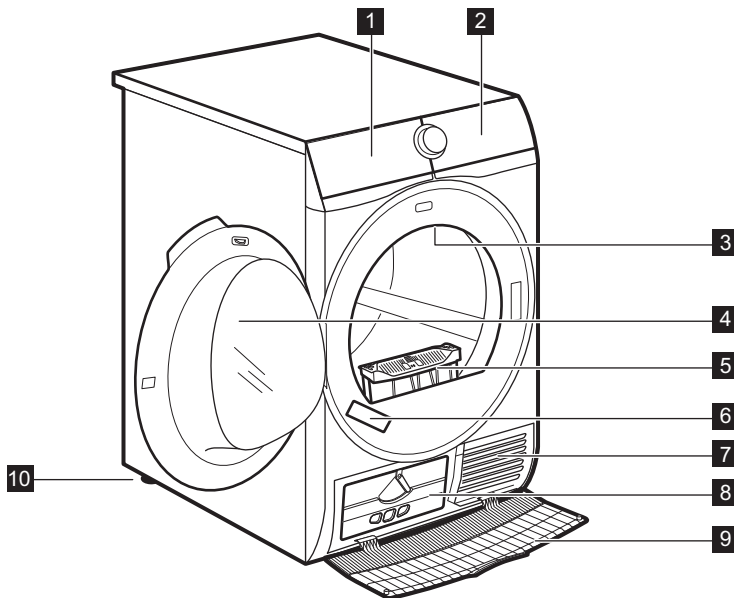

- |  |                              |
|--|------------------------------|
| <b>1</b> Слейте конденсат                | <b>7</b> Вентиляционные щели |
| <b>2</b> Панель управления               | <b>8</b> Крышка конденсатор  |
| <b>3</b> Внутреннее освещение            | <b>9</b> Крышка конденсатора |
| <b>4</b> Дверца прибора                  | <b>10</b> Регулируемые ножки |
| <b>5</b> Почистите фильтры               |                              |
| <b>6</b> Табличка с техническими данными |                              |

- i** Для облегчения загрузки белья и упрощения установки прибора дверца имеет возможность перевешивания дверцы (см. отдельную брошюру).

## 4. ПАНЕЛЬ УПРАВЛЕНИЯ

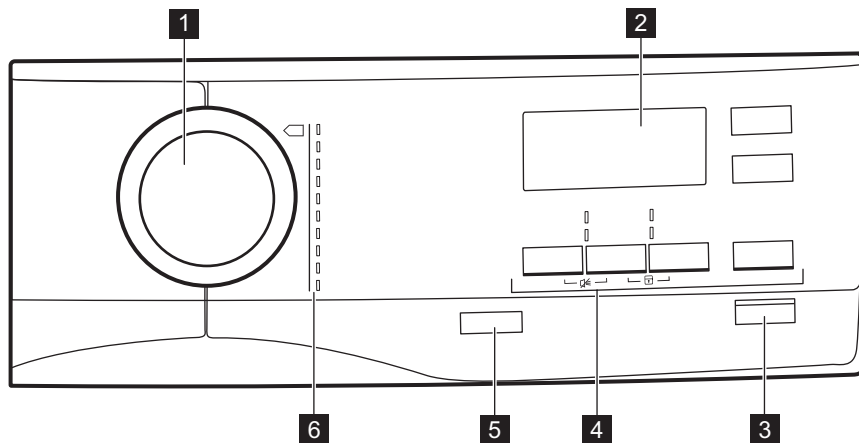











- 1** Селектор программ
- 2** Дисплей
- 3** ▶|| Кнопка Старт/Пауза
- 4** Опции
- 5** Ⓛ кнопка Вкл/Выкл с *Auto Off* функцией
- 6** Программы







### 4.1 Дисплей







Символ на дисплее	Описание символа
8.0 kg MAX	максимальная загрузка белья
Ⓛ	включена опция отсрочки пуска

Символ на дисплее	Описание символа
30' . 20h	выбор времени отсрочки пуска (от 30 минут до 20 часов)
1 : 50	индикация времени цикла
	звуковой сигнал выключен
	«Защита от детей» включена
	степень сушки белья: под уют, в шкаф, в шкаф+, очень сухое
	индикатор: <i>слейте воду из контейнера для сбора конденсата</i>
	индикатор: <i>произведите очистку фильтра</i>
	индикатор: <i>проверьте теплообменник</i>
+30+120	продолжительность фазы «антисминание»: по умолчанию, заданный интервал (от 30 до 120 минут)
	опция «Время сушки» включена
10' . 2 : 00	выбор продолжительности программы (10 мин – 2 час)
	индикатор: <i>фаза сушки</i>
	индикатор: <i>фаза «антисминание»</i>
	индикатор: <i>фаза охлаждения</i>



## 5. ПРОГРАММА

Программа	Загрузка <sup>1)</sup>	Свойства / Символы на ярлыке
 <sup>2)</sup> Хлопок	8 кг	Хлопок. / 
 Синтетика	3,5 кг	Синтетические или смесовые ткани. / 
 Очень быстрая Микс	3 кг	Ткани из хлопка и синтетики. / 

Программа	Загрузка 1)	Свойства / Символы на ярлыке
 Шерсть 	1 кг	<p>Шерстяные вещи. Щадящая сушка изделий из шерсти, рассчитанных на ручную стирку. Извлекайте вещи сразу после завершения программы.</p> <div data-bbox="572 284 949 528" style="border: 1px solid black; padding: 5px; text-align: center;">   <p><b>WOOL HAND WASH SAFE</b></p> </div> <p>Компанией Вулмарк (Woolmark Company) одобрено применение используемой в данной машине программы сушки шерстяных изделий с этикеткой «ручная стирка» при условии выполнения сушки в соответствии с указаниями производителя данной стиральной машины. Осуществляя другие виды ухода за изделием, руководствуйтесь инструкциями на его этикетке. M1525</p> <p>Товарный знак Вулмарк (Woolmark) является сертификационным товарным знаком в Великобритании, Ирландии, Гонконге и Индии.</p>
 Шелк 	1 кг	Шелк для ручной стирки бережно. /   
 Легкая глажка	1 кг (или 5 рубашек)	<p>Простой уход за бельем, которому требуется минимум глажки. Результаты сушки могут различаться в зависимости от типа и вида ткани. Перед загрузкой встряхните каждое загружаемое изделие. По завершении программы быстро сразу же извлеките вещи из барабана и повесьте их на вешалку.</p> /   
 Постельное белье	3 кг	Постельное белье (простыни, пододеяльники, наволочки, наматрасники). /   
 Спортивная одежда	2 кг	Спортивная одежда, одежда из тонких и легких тканей, микрофибры и полиэстера. /   

Программа	Загрузка <sup>1)</sup>	Свойства / Символы на ярлыке
 Верхняя одежда	2 кг	Уличная одежда, технодежда, спортивная одежда, ткани с на- чесом, водонепроницаемые и дышащие куртки, штормовки со съёмным флисовым или внут- ренним теплоизолирующим слоем. Можно сушить в сушиль- ных барабанах. / 
 Одеяла	3 кг	Однospальные или двuspальные одеяла и подушки (с перовым, пуховым или синтетическим на- полнением). / 

1) Максимальный вес приведен для сухих вещей.

2) Программа  Хлопок в сочетании с настройкой *в шкафу*  Доп. степень сушки является стандартной программой для хлопка. Она подходит для сушки белья из хлопка обычной степени влажности и является наиболее энергоэффективной программой для сушки влажного белья из хлопка.

## 5.1 Выбор программ и опций

Программы <sup>1)</sup>	Опции				
	 Доп. степень сушки	 Очень тихая	 Анти- статиче- ские	 Осве- жить	 Вре- мя су- шки
  Хлопок	■	■	■	■	■
 Синтетика	■	■	■	■	■
 Очень быстрая Микс	■		■	■	■
 Шерсть 					■ 2)
 Шелк 			■		
 Легкая глажка			■		
 Постельное белье			■		
 Спортивная одежда			■		
 Верхняя одежда					
 Одеяла					

1) Одновременно с программой можно выбрать 1 или более опций.

2) См. Главу «ОПЦИИ: Время сушки в программе Шерсть»



## 5.2 Данные по потреблению энергии



Программа	Отжим при / остаточная влажность	Время сушки	Энергопотребление
Хлопок 8 кг			
 В шкаф	1400 об/мин / 50%	130 мин	1,67 кВт·ч
	1000 об/мин / 60%	154 мин	1,99 кВт·ч
 Под утюг	1400 об/мин / 50%	97 мин	1,21 кВт·ч
	1000 об/мин / 60%	118 мин	1,51 кВт·ч
Синтетика 3,5 кг			
 В шкаф	1200 об/мин / 40%	55 мин	0,60 кВт·ч
	800 об/мин / 50%	67 мин	0,75 кВт·ч



## 6. РЕЖИМЫ

### 6.1 Доп. степень сушки

Данная опция позволяет добиться требуемой степени сушки. Возможные варианты выбора:

   – готово для глажки – уровень **под утюг**.

   – пригодно для хранения – уровень **в шкаф** – данный выбор задается для этой программы по умолчанию.

   – готово для хранения – уровень **в шкаф +**.

   – готово для хранения – уровень **очень сухое**.

### 6.2 Очень тихая

Прибор работает с пониженным уровнем шума, что не сказывается на качестве сушки. Прибор работает медленнее, и цикл занимает больше времени.

### 6.3 ECO

По умолчанию данная опция включена при выборе всех программ.

Потребляемая мощность на минимальном уровне.

### 6.4 Антисминание

Увеличение стандартного времени фазы «антисминание» (30 минут) по окончании цикла сушки до 120 минут. По окончании фазы сушки барабан время от времени вращается, не допуская образования на одежде складок. При выполнении фазы «Антисминание» белье можно вынуть из сушильного барабана.

### 6.5 Освежить

Используется, чтобы освежить белье после хранения. Максимальная загрузка не может превышать 1 кг.

### 6.6 Время сушки

Для хлопковых, синтетических или смешанных тканей. Самостоятельное задание пользователем времени сушки от 10 минут до 2 часов (шагами

по 10 мин). При включении данной опции индикация максимального размера загрузки исчезает.

## 6.7 **Время сушки в Шерсть программе**



Опция применима к программе Шерсть и служит для регулировки (повышения или понижения) заключительного уровня сушки.

## 6.8 **Задержка старта**

 Отсрочка пуска программы сушки от 30 минут (минимум) до 20 часов (максимум).

1. Выберите программу сушки и опции.
2. Коснитесь кнопки  Задержка старта нужное число раз.

На дисплее появится величина отсрочки (например,  для пуска программы через 12 часов).

3. Для включения опции  Задержка старта коснитесь кнопки  Старт/Пауза.

На дисплее начнется обратный отсчет времени, остающегося до старта.

## 6.9 **Звуковой сигнал**

Звуковой сигнал выдается в следующих случаях:

- завершение цикла
- начало и окончание этапа «антисминание»

По умолчанию звуковой сигнал всегда включен. При помощи данной опции можно включать и отключать звуковой сигнал.

# 7. ПЕРЕД ПЕРВЫМ ИСПОЛЬЗОВАНИЕМ

 При первом запуске прибора упаковочные материалы с задней стороны барабана удаляются автоматически. Это может сопровождаться определенным шумом.

Перед первым использованием прибора:

- Протрите сушильный барабан влажной тряпкой.

- Запустите короткую программу (напр. 30 минут) с влажным бельем.

 В начале цикла сушки (первые 3-5 мин) уровень шума может быть немного выше. Это объясняется запуском компрессора. Это нормально для приборов с компрессорами, таких как холодильники или морозильники.

# 8. ЕЖЕДНЕВНОЕ ИСПОЛЬЗОВАНИЕ





## 8.1 **Подготовка белья**

- Закройте молнии.
- Застегните пуговицы или иные крепления пододеяльников.
- Не сушите завязки или ленты (например, тесемки фартука) в свободном виде. Завяжите их до запуска программы.
- Извлеките все содержимое из карманов.
- Если у предмета одежды имеется внутренний слой из ваты,

выверните его наизнанку. Ватный слой всегда должен находиться снаружи.

- Рекомендуем выбирать программу, подходящую к типу ткани, белье из которой загружено в прибор.
- Не загружайте изделия насыщенных цветов вместе со светлыми тканями.
- Для изделий из трикотажа и хлопка используйте соответствующую программу, чтобы избежать усадки.

- Убедитесь, что загрузка не превышает максимальный объем, указанный в Главе «Программы» или отображенный на дисплее.
- Сушите только изделия, которые подходят для сушки в сушильном барабане. Руководствуйтесь информацией на ярлыках изделий.
- Не сушите вместе большие и маленькие вещи. Маленькие вещи могут запутаться в больших и остаться влажными.

Ярлык изделия	Описание
	Белье, пригодное для барабанной сушки.
	Белье, пригодное для барабанной сушки при высоких температурах.
	Белье, пригодное для барабанной сушки только при низких температурах.
	Белье, непригодное для барабанной сушки.

## 8.2 Загрузка белья



### ПРЕДУПРЕЖДЕНИЕ

Позаботьтесь о том, чтобы белье не было зажато между дверцей и резиновым уплотнением.

1. Потяните и откройте дверцу прибора.
2. Загрузите белье по одной вещи за раз.
3. Закройте дверцу прибора.

## 8.3 Включение прибора

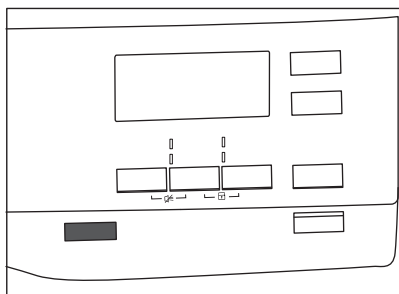

Для включения прибора:

Нажмите на кнопку  Вкл/Выкл. Если прибор включен, на дисплее загорится ряд индикаторов.

## 8.4 Функция Auto Off

Для снижения энергопотребления функция Auto Off автоматически отключает прибор в следующих случаях:

- если вы не коснулись сенсорной кнопки  Старт/Пауза в течение пяти минут;
- через пять минут после завершения программы.

Нажмите на кнопку  Вкл/Выкл для включения прибора.

Если прибор включен, на дисплее высвечивается ряд индикаторов.

## 8.5 Выбор программы

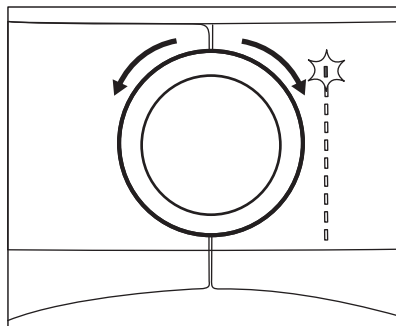



Для выбора программы воспользуйтесь селектором программ. На дисплее отобразится информация об ориентировочной продолжительности выбранной программы.

- i** Отображаемое на экране время сушки рассчитывается исходя из загрузки 5 кг изделий из хлопка. Информация о других программах рассчитывается исходя из рекомендованных для них объемов загрузки. На сушку загрузки изделий из хлопка, превышающей 5 кг, потребуется больше времени.

### 8.6 Опции

Одновременно с программой можно выбрать одну или более особых опций.

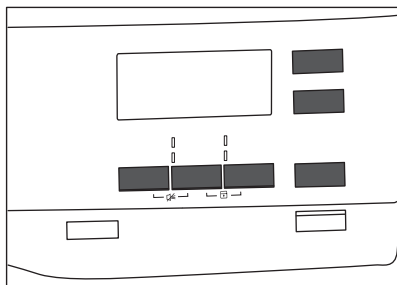

Для включения или выключения опции коснитесь соответствующей кнопки или сочетания из 2 кнопок. При включении опции загорается светодиод над кнопкой или высвечивается символ на дисплее.

### 8.7 Опция «Защита от детей»

Чтобы дети не играли с прибором, можно установить защиту от детей. Опция «Защита от детей» выполняет блокировку всех сенсорных кнопок и селектора программ (кнопка **Ⓚ** Вкл/Выкл не блокируется).

Опцию «Защита от детей» можно включить:

- до касания кнопки **▶|| Старт/Пауза** – прибор будет невозможно запустить;
- после касания кнопки **▶|| Старт/Пауза** – выбор и запуск программ и опций будет недоступен.

### Установка опции «Защита от детей»:

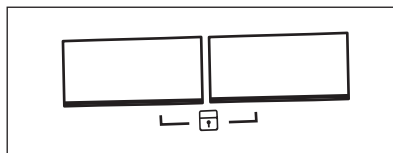

1. Включите сушильный барабан.
2. Выберите одну из доступных программ.
3. Одновременно коснитесь и удерживайте одновременно две кнопки.

На дисплее высветится символ **Ⓚ**.  
 4. Для выключения функции «Защита от детей» снова коснитесь указанных выше кнопок, чтобы данный символ пропал с дисплея.

### 8.8 Запуск программы

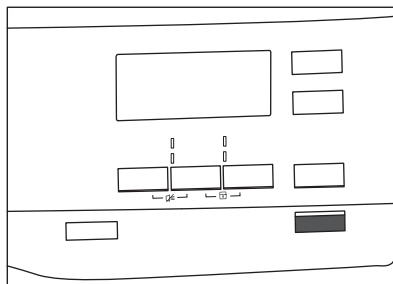



Для запуска программы:

Коснитесь кнопки **▶|| Старт/Пауза**. Прибор приступит к работе, а светодиод над кнопкой перестанет мигать и загорится постоянным светом.



## 8.9 Смена программы

Для смены программы:



1. Нажмите на кнопку  Вкл/Выкл для выключения прибора.
2. Снова нажмите на кнопку  Вкл/Выкл для включения прибора.
3. Задайте новую программу.

## 8.10 Окончание программы

 Производите очистку фильтра и опорожняйте контейнер для конденсата после каждого цикла сушки. (См. Главу «УХОД И ОЧИСТКА»).

По окончании цикла сушки на дисплее начинает мигать символ . Если включена опция  Звуковой сигнал, в

течение одной минуты будет выдаваться прерывистый звуковой сигнал.

 Если прибор не выключить, запустится этап антисминания (применимо не ко всем программам). Мигающий символ  указывает на выполнение этапа антисминания. Во время выполнения данного этапа белье можно вынуть из прибора.

Выемка белья:

1. Для выключения прибора нажмите на 2 секунды на кнопку  Вкл/Выкл.
2. Откройте дверцу прибора.
3. Выньте белье.
4. Закройте дверцу прибора.



# 9. ПОЛЕЗНЫЕ СОВЕТЫ

## 9.1 Рекомендации по экологичному использованию

- перед сушкой хорошо отожмите белье.
- Не превышайте норм загрузки, указанных в Таблице программ.
- Очищайте фильтр после каждого цикла сушки.
- Не используйте в ходе стирки смягчитель для ткани, если белью предстоит сушка. Высушенное в сушильном барабане белье автоматически становится мягким.
- Используйте дистиллированную воду для глажки с использованием пара. При необходимости вначале отфильтруйте дистиллированную воду (например, с помощью кофейного фильтра) для удаления из него различных частиц.
- Всегда следите за тем, чтобы вентиляционные щели в цоколе прибора не были перекрыты.
- Обеспечьте хорошую вентиляцию в месте установки прибора.

## 9.2 Регулировка заданной по умолчанию степени сушки

Для смены степени сушки, установленной по умолчанию:

1. Включите прибор.
2. Выберите одну из доступных программ.
3. Одновременно коснитесь и удерживайте кнопки  Доп. **степень сушки** и  Антисминание.







На дисплее появится один из символов:



 – Максимальная степень сушки

 – Повышенная степень сушки

 – Стандартная степень сушки

4. Чтобы выбрать нужный уровень, касайтесь кнопки  Старт/Пауза до тех пор, пока не появится нужная степень сушки.

Степень сушки	Символ дисплея
Максимальная степень сушки	 
Повышенная степень сушки	 
Стандартная степень сушки	 



- Для записи значения в память одновременно коснитесь и удерживайте кнопки  **Доп. степень сушки** и  **Антисминание** приблизительно на 2 секунды.

### 9.3 Отключение индикатора контейнера для воды





По умолчанию индикация контейнера для конденсата включена. В случае заполнения контейнера она всегда

включается по окончании цикла сушки или в ходе цикла. В случае установки комплекта для слива конденсата опорожнение контейнера производится автоматически; при этом индикацию можно отключить.

Отключение индикации:

- Включите прибор.
- Выберите одну из доступных программ.
- Одновременно коснитесь и удерживайте кнопки  **Антисминание** и  **Время сушки**.

Доступна одна из двух конфигураций:

- индикатор Слейте конденсат горит, если высвечивается символ  – индикация контейнера для сбора конденсата постоянно **включена** 
- индикатор Слейте конденсат не горит, если высвечивается символ  – индикация контейнера для сбора конденсата постоянно **выключена** 

## 10. УХОД И ОЧИСТКА

### 10.1 Очистка фильтра

В конце каждого цикла на дисплее появляется символ  *Почистите фильтры*; это означает, что необходимо произвести очистку фильтра.

-  Фильтр собирает ворс, скапливающийся в ходе цикла сушки.

- Откройте дверцу. Потяните фильтр вверх.

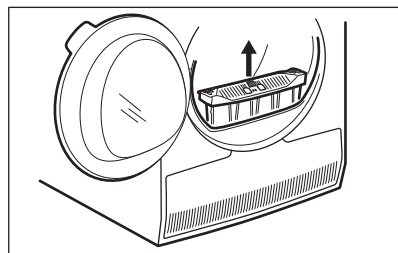

- Потяните за крючок, чтобы открыть фильтр.

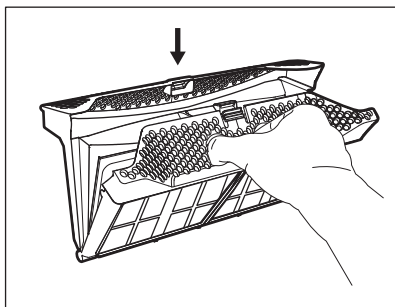

3. Очистите влажной рукой обе части фильтра.

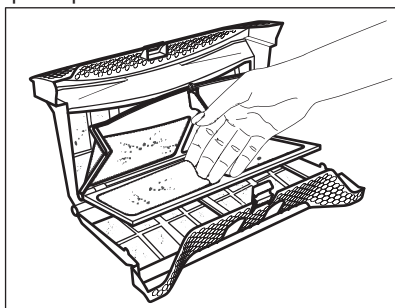

4. При необходимости очистите фильтр пылесосом. Закройте фильтр.
5. При необходимости удалите ворс из гнезда для фильтра и с уплотнителя. Для этого можно использовать пылесос. Установите фильтр обратно в гнездо для фильтра.

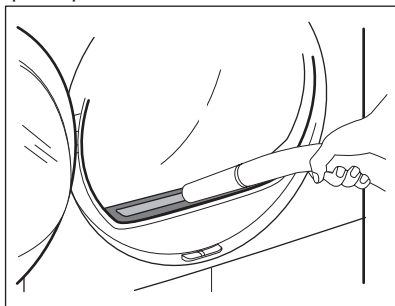

## 10.2 Слив воды из контейнера для сбора конденсата

Опорожняйте контейнер для сбора конденсата после каждого цикла сушки.

Если контейнер для сбора конденсата полон, выполнение программы автоматически прекращается. На дисплее появляется символ  *Слейте конденсат*, это означает, что необходимо опорожнить контейнер для сбора конденсата.

Для слива воды:

1. Выньте контейнер для сбора конденсата, сохраняя его в горизонтальном положении.

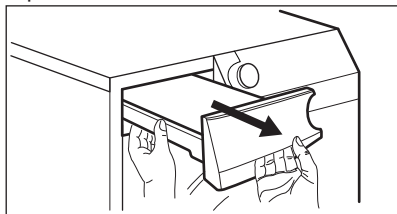

2. Вытяните пластиковый соединитель и слейте содержимое контейнера для сбора конденсата в таз или подходящую емкость.

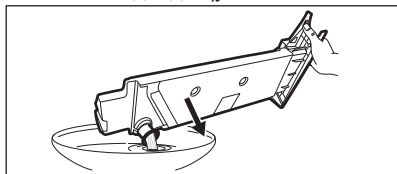

3. Задвиньте пластиковый соединитель обратно и установите контейнер для сбора конденсата на место.
4. Чтобы продолжить выполнение программы, нажмите на кнопку  Старт/Пауза.

## 10.3 Очистка конденсатора

Мигающий на дисплее символ  *Почистите конденсер* указывает на

необходимость проверки конденсатора и его отделения. В случае наличия грязи произведите его очистку. Производите проверку не реже одного раза каждые 6 месяцев.



**ВНИМАНИЕ!**

Не касайтесь металлической поверхности влажными руками. Существует опасность травмы. Пользуйтесь защитными перчатками. При очистке проявляйте осторожность во избежание повреждения металлической поверхности.

Для проверки:

1. Откройте дверцу. Потяните фильтр вверх.

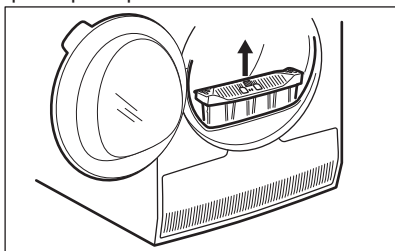

2. Откройте крышку конденсатора.

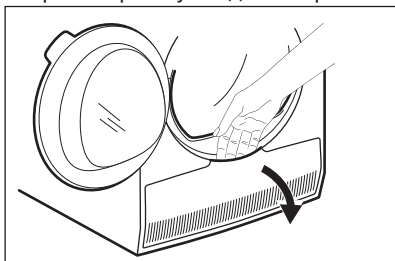

3. Поверните рычаг для отпирания крышки конденсатора.

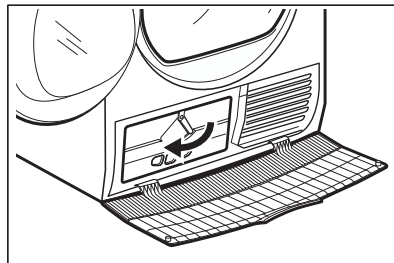

4. Откиньте крышку конденсатора.

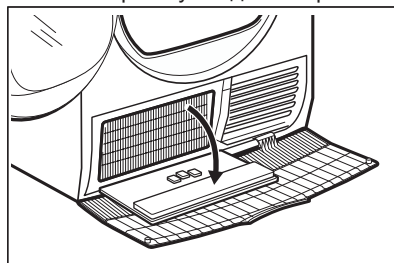

5. При необходимости удалите из конденсатора и его отделения ворс. Для этого можно использовать мокрую тряпку и/или пылесос с щеткой.

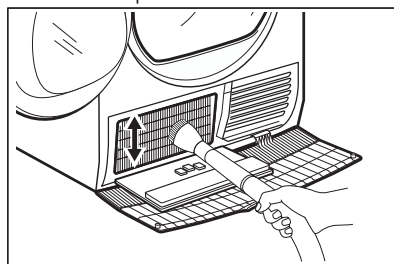

6. Закройте крышку конденсатора.
7. Поверните рычаг, пока он не встанет со щелчком на место.
8. Установите фильтр на место.

**10.4 Чистка барабана**



**ВНИМАНИЕ!**

Перед очисткой отключите прибор от электросети.

Для мытья внутренней поверхности барабана и его ребер используйте нейтральное моющее средство.

Протрите вымытые поверхности мягкой тряпкой.



#### **ПРЕДУПРЕЖДЕНИЕ**

Не используйте для чистки барабана абразивные материалы или металлические губки.

### **10.5 Очистка панели управления и корпуса**

Для мытья панели управления и корпуса используйте нейтральное моющее средство.

Для очистки используйте влажную тряпку. Протрите вымытые поверхности мягкой тряпкой.







#### **ПРЕДУПРЕЖДЕНИЕ**



Не используйте для мытья прибора средства для мытья мебели и чистящие вещества, которые могут вызвать коррозию.



### **10.6 Очистка вентиляционных щелей**

Для удаления ворса из вентиляционных щелей воспользуйтесь пылесосом.

## **11. ПОИСК И УСТРАНЕНИЕ НЕИСПРАВНОСТЕЙ**

<b>Неисправность <sup>1)</sup></b>	<b>Возможная причина</b>	<b>Решение</b>
Сушильный барабан не работает.	Сушильный барабан не подключен к электросети.	Произведите подключение к электросети. Проверьте предохранитель на домашнем распределительном щите.
	Открыта дверца.	Закройте дверцу.
	Не была нажата кнопка  Вкл/Выкл.	Нажмите на кнопку  Вкл/Выкл.
	Вы не коснулись кнопки  Старт/Пауза.	Коснитесь кнопки  Старт/Пауза.
	Прибор находится в режиме ожидания.	Нажмите на кнопку  Вкл/Выкл.

Неисправность <sup>1)</sup>	Возможная причина	Решение	
Результаты сушки неудовлетворительны.	Неверно выбрана программа.	Выберите подходящую программу. <sup>2)</sup>	
	Засорен фильтр.	Прочистите фильтр. <sup>3)</sup>	
	 Было выбрано значение  <i>Под утюг</i> опции Доп. степень сушки. <sup>4)</sup>	Измените значение опции  Доп. степень сушки на более высокое значение.	
	Загрузка слишком велика.	Не превышайте максимальный уровень загрузки.	
	Засорены вентиляционные щели.	Очистите вентиляционные прорезы на цоколе прибора.	
	Загрязнение на датчике влажности внутри барабана.	Очистите переднюю поверхность барабана.	
	Степень сушки не выставлена на желаемый уровень.	Отрегулируйте степень сушки. <sup>5)</sup>	
	Засорен конденсатор.	Очистите конденсатор. <sup>3)</sup>	
	Не закрывается загрузочная дверца.	Фильтр не зафиксирован на своем месте.	Установите фильтр как следует.
		Между дверцей и уплотнителем зажато белье.	Удалите застрявшие вещи и закройте дверцу.
	Изменение программы или опции невозможно.	После запуска цикла изменение программы или опции невозможно.	Выключите и снова включите сушильный барабан. Измените программу или опцию согласно необходимости.
	Не удается выбрать опцию. Выдается звуковой сигнал.	Опция, который вы попытались выбрать, недоступен для выбранной программы.	Выключите и снова включите сушильный барабан. Измените программу или опцию согласно необходимости.
Не работает лампа освещения барабана.	Неисправность лампы освещения барабана.	Обратитесь в сервисный центр для замены лампы освещения барабана.	
На дисплее отображается продолжительность, отличающаяся от ожидаемой.	Продолжительность сушки вычисляется согласно размеру загрузки и ее влажности.	Данный процесс автоматизирован – прибор работает должным образом.	

Неисправность <sup>1)</sup>	Возможная причина	Решение
Программа не выполняется.	Контейнер для сбора конденсата полон.	Слейте воду из контейнера для сбора конденсата и нажмите на кнопку  Старт/Пауза. <sup>3)</sup>
Слишком короткий цикл сушки.	Размеры загрузки слишком малы.	Выберите программу с заданным временем цикла. Выбранное время должно соответствовать конкретной загрузке. Для сушки одного изделия или небольшого количества белья рекомендуется выбирать короткое время сушки.
	Белье слишком сухое.	Выберите программу с таймерным управлением или более высокую степень сушки (например,  <i>Очень сухое</i> )
Слишком длинный цикл сушки. <sup>6)</sup>	Засорен фильтр.	Прочистите фильтр.
	Загрузка слишком велика.	Не превышайте максимальный уровень загрузки.
	Белье было недостаточно хорошо отжато.	Хорошо отожмите белье.
	Слишком низкая или слишком высокая температура окружающей среды – это не является неисправностью прибора.	Позаботьтесь о том, чтобы температура в помещении не была ниже +5°C и выше +35°C. Оптимальная температура в помещении, при которой достигаются лучшие результаты сушки, составляет 19°C – 24°C.

<sup>1)</sup> В случае, если на дисплее высвечивается сообщение об ошибке (напр., **E51**), Выключите и снова включите сушильный барабан. Выберите новую программу. Нажмите на кнопку Пуск/Пауза.

Если прибор не работает, обратитесь в сервисный центр и сообщите код ошибки.

<sup>2)</sup> Руководствуйтесь описанием программы – см. Главу «ПРОГРАММЫ»

<sup>3)</sup> См. Главу «УХОД И ОЧИСТКА».

<sup>4)</sup> Только для сушильных машин с опцией Доп. степень сушки

<sup>5)</sup> См. Главу «УКАЗАНИЯ И РЕКОМЕНДАЦИИ»

<sup>6)</sup> Примечание. По истечении максимального времени сушки (5 часов) цикл сушки автоматически завершается.

## 12. ТЕХНИЧЕСКИЕ ДАННЫЕ

Высота x Ширина x Глубина	850 x 600 x 630 мм (максимум 640 мм)
---------------------------	--------------------------------------



Макс. глубина с открытой дверцей прибора	1100 мм
Макс. ширина с открытой дверцей прибора	950 мм
Регулируемая высота	850 мм (+ 15 мм – регулировка высоты ножек)
Объем барабана	118 л
Максимальная загрузка	8 кг
Напряжение	230 В
Частота	50 Гц
Полная мощность	900 Вт
Класс энергопотребления	<b>A++</b>
Энергопотребление 1)	<b>1,99</b> кВт·ч
Годичное энергопотребление 2)	235 кВт·ч
При оставлении во включенном состоянии	0,13 Вт
Энергопотребление в состоянии «выключено»	0,13 Вт
Тип использования	Бытовой
Допустимая температура окружающей среды	от +5°C до +35°C
Защита от проникновения твердых частиц и влаги обеспечивается защитной крышкой. Исключения: низковольтное оборудование не имеет защиты от влаги.	<b>IPX4</b>
Изделие содержит фторсодержащий парниковый газ в герметично закрытом контуре.	
Обозначение газа	R134a
Вес	0,300 кг
Потенциал глобального потепления (ПГП)	1430

1) В соответствии с EN 61121. 8 кг изделий из хлопка на скорости отжима 1000 об/мин.

2) Годовое энергопотребление в кВт·ч из расчета 160 циклов сушки с использованием стандартной программы для хлопка при полной и частичной загрузке и потреблении, рассчитанном для энергосберегающих режимов. Фактическое энергопотребление при конкретном цикле будет зависеть от того, как используется прибор (ПОЛОЖЕНИЕ ЕС №392/2012).

## 13. ПРИНАДЛЕЖНОСТИ

### 13.1 Подготовлено к подключению к сети

Данный сушильный барабан подготовлен к подключению к сети. Зарегистрируйте свой сушильный барабан на веб-сайте [www.registeraeg.com](http://www.registeraeg.com) для получения информации о том, когда будет возможно воспользоваться возможностями подключения к сети.

### 13.2 Комплект для установки приборов один на другой

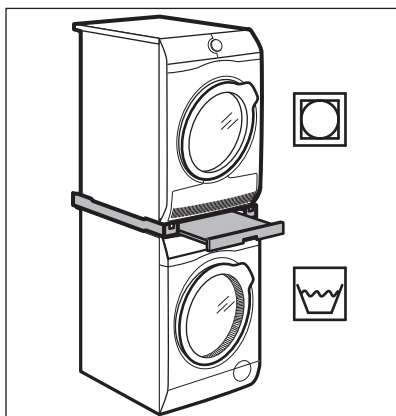

Наименование аксессуара: SKP11, STA9

Имеется в продаже в ближайшем авторизованном магазине.

Комплект для вертикальной сборки может устанавливаться только между стиральными машинами и сушильными барабанами, перечисленными в буклете. См. приложенный буклет.

Внимательно прочитайте инструкцию, прилагаемую к данной дополнительной принадлежности.

### 13.3 Комплект для слива конденсата

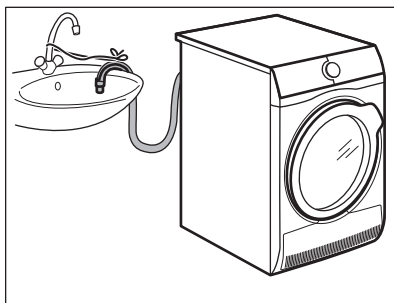

Наименование аксессуара: DK11.

Имеется в продаже в ближайшем авторизованном магазине (возможна установка на сушильные барабаны нескольких типов)

Используется для проточного слива конденсата в таз, сифон, канализацию и т.д. После установки слив конденсата из контейнера для воды производится автоматически. Контейнер для конденсата должен оставаться в приборе.

Установленный шланг должен находиться на высоте не менее 50 см и не более 100 см от уровня пола. Шланг не должен образовывать петлю. При необходимости укоротите шланг.

Внимательно прочитайте инструкцию, прилагаемую к данной дополнительной принадлежности.

### 13.4 Цоколь с ящиком

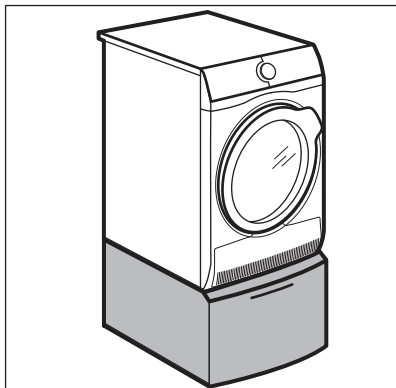

Наименование аксессуара: PDSTP10,  
E6WHPE2.

Имеется в продаже в ближайшем авторизованном магазине.

Используется для увеличения высоты прибора с целью облегчения загрузки и выгрузки белья.

Ящик может быть использован для хранения белья, например, полотенце, моющих средств и т.д.

Внимательно прочитайте инструкцию, прилагаемую к данной дополнительной принадлежности.

## 14. ОХРАНА ОКРУЖАЮЩЕЙ СРЕДЫ

Материалы с символом  следует сдавать на переработку. Положите упаковку в соответствующие контейнеры для сбора вторичного сырья. Принимая участие в переработке старого электробытового оборудования, Вы помогаете защитить окружающую среду и

здоровье человека. Не выбрасывайте вместе с бытовыми отходами бытовую технику, помеченную символом . Доставьте изделие на местное предприятие по переработке вторичного сырья или обратитесь в свое муниципальное управление.

Дата производства данного изделия указана в серийном номере (serial number), где первая цифра номера соответствует последней цифре года производства, вторая и третья цифры – порядковому номеру недели. Например, серийный номер 43012345 означает, что изделие произведено на тридцатой неделе 2014 года.

Электролюкс Поланд Сп.з.о.о,  
ул. Варшавская 87, 42-470 Зивьерц,  
Польша

## САДРЖАЈ

1. БЕЗБЕДНОСНЕ ИНФОРМАЦИЈЕ.....	53
2. БЕЗБЕДНОСНА УПУТСТВА.....	56
3. ОПИС ПРОИЗВОДА.....	58
4. КОМАНДНА ТАБЛА.....	59
5. ПРОГРАМ.....	60
6. ОПЦИЈЕ.....	63
7. ПРЕ ПРВЕ УПОТРЕБЕ.....	64
8. СВАКОДНЕВНА УПОТРЕБА.....	64
9. КОРИСНИ САВЕТИ.....	67
10. НЕГА И ЧИШЋЕЊЕ.....	68
11. РЕШАВАЊЕ ПРОБЛЕМА.....	71
12. ТЕХНИЧКИ ПОДАЦИ.....	73
13. ДОДАТНА ОПРЕМА.....	74

## ЗА САВРШЕНЕ РЕЗУЛТАТЕ

Хвала што сте одабрали овај АЕГ производ. Направили смо га како бисмо вам у наредним годинама обезбедили несметани рад заједно са најновијим технологијама које олакшавају свакодневицу. Ове функције вероватно нећете наћи код уобичајених уређаја. Посветите се читању у наредних неколико минута како бисте добили корисне информације.

Посетите наш веб сајт на адреси:



Обезбедите савете у вези са коришћењем, брошуре, решења за проблеме, информације о сервисирању:

**[www.aeg.com/webselfservice](http://www.aeg.com/webselfservice)**



Региструјте свој производ ради боље услуге:

**[www.registreaeg.com](http://www.registreaeg.com)**



Купите додатни прибор, потрошне материјале и оригиналне резервне делове за свој уређај:

**[www.aeg.com/shop](http://www.aeg.com/shop)**

## БРИГА О КОРИСНИКУ И СЕРВИСИРАЊЕ

Препоручујемо вам да користите оригиналне резервне делове.

Приликом обраћања сервисној служби, проверите да ли поседујете следеће податке: Модел, број производа (PNC), серијски број.

Информације се могу наћи на плочици са техничким карактеристикама.

 Упозорење/опрез - упутства о безбедности

 Опште информације и савети

 Информацији о заштити животне средине

Задржано право измена.

## 1. БЕЗБЕДНОСНЕ ИНФОРМАЦИЈЕ

Пре него што започнете са инсталацијом и коришћењем овог уређаја, пажљиво прочитајте приложено упутство. Произвођач није одговоран за било какве повреде или штете које су резултат неисправне инсталације или употребе. Чувајте упутство за употребу на безбедном и приступачном месту за будуће коришћење.



- Прочитајте приложена упутства.

### 1.1 Безбедност деце и осетљивих особа



**УПОЗОРЕЊЕ!**

Постоји ризик од угушења, повређивања или трајног инвалидитета.

- Овај уређај могу да користе деца старија од 8 година и особе са смањеним физичким, чулним или менталним способностима, као и особе којима недостају искуство и знање, уколико им се обезбеди надзор или им се дају упутства у вези са употребом уређаја на безбедан начин и уколико схватају могуће опасности.
- Немојте дозволити деци да се играју уређајем.
- Деца узраста од 3 године и млађа морају се држати даље од овог уређаја, у сваком тренутку када је уређај у употреби.
- Држите сву амбалажу даље од деце и одлажите је на одговарајући начин.
- Детерџенте држите ван домашаја деце.
- Постарајте се да деца и кућни љубимци не буду близу уређаја док су врата отворена.
- Ако овај апарат има уређај за безбедност деце, исти би требало да буде активиран.
- Деца не смеју да обављају чишћење и корисничко одржавање уређаја без надзора.

## 1.2 Опште мере безбедности

- Не мењајте спецификацију овог уређаја.
- Ако поврх машине за прање веша стављате машину за сушење веша, у ту сврху користите опрему за слагање. Опрема за слагање, која се може наћи код овлашћеног продавца, може се користити само са уређајем наведеним у упутству приложеном уз овај прибор. Пажљиво га прочитајте пре монтирања (погледајте брошуру за Инсталирање).
- Уређај може да се инсталира самостално или испод кухињских елемената са одговарајућим простором (погледајте брошуру за Инсталирање).
- Немојте инсталирати уређај иза врата која се закључавају, клизних врата нити врата са шарком на супротној страни, која би онемогућила да се врата уређаја отворе до краја.
- Отвори за вентилацију у постољу (ако их има) не смеју бити заклоњени тепихом, простирком или било каквом подном облогом.
- УПОЗОРЕЊЕ: Уређај не сме да се напаја путем екстерног уређаја за укључивање као што је тајмер нити да буде повезан на коло које се редовно укључује и искључује путем струје.
- Прикључите главни кабл за напајање на зидну утичницу тек на крају поступка инсталације. Уверите се да је после постављања уређаја струјни утикач доступан.
- Обезбедите добру вентилацију у просторији у којој се налази уређај како бисте избегли да се просторија испуни непожељним издувним гасовима других уређаја насталих сагоревањем неких других врста горива, укључујући и сагоревање отвореним пламеном.
- Издувни гасови не смеју се испуштати у цев која служи за одвод издувних гасова из уређаја у којима сагорева гас или друга горива.

- Уколико је кабл за напајање оштећен, њега мора да замени произвођач, одговарајући овлашћени сервисни центар или лица сличне квалификације, како би се избегла опасност од електрицитета.
- Не прекорачујте максималну количину веша од 8 кг (погледајте у одељку „Табела програма“).
- Немојте користити уређај ако су предмети запрљани индустријским хемикалијама.
- Очистите отпала влакна или труње од амбалаже које се накупило око уређаја.
- Уређај немојте пуштати у рад без филтера. Филтер за отпала влакна очистите пре или после сваког коришћења.
- Немојте да сушите неопране ствари у машини за сушење веша.
- Ствари које су запрљане супстанцама као што су уље за кување, ацетон, алкохол, бензин, керозин, средства за уклањање флека, терпентин, восак и средства за уклањање воска требало би да се оперу у топлој води са додатном количином детерџента пре сушења у машини.
- Ствари као што су сунђераста гума (пена од латекса), капе за туширање, водоотпорни материјали, комади и одећа који су постављени гумом или јастуци пуњени ватом од сунђерасте гуме не смеју да се суше у машини за сушење веша.
- Фабрички омекшивачи или слични производи морају се користити искључиво како је наведено у упутству произвођача.
- Уклоните све предмете из ствари који би могли бити извор пожара, као што су упаљачи или шибице.
- Никада не заустављајте машину за сушење веша пре краја циклуса сушења; у случају да то урадите, брзо уклоните све ствари и распоредите их тако да се топлота распореди.

- Последњи део циклуса машине за сушење веша је без топлоте (циклус хлађења) како би веш био на температури која га неће оштетити.
- Пре било каквог поступка одржавања уређаја, искључите га и извадите утикач кабла за напајање из зидне утичнице.

## 2. БЕЗБЕДНОСНА УПУТСТВА

### 2.1 Инсталација

- Уклоните комплетну амбалажу.
- Немојте да инсталирате или користите оштећен уређај.
- Придржавајте се упутства за инсталацију која сте добили уз уређај.
- Увек водите рачуна приликом померања уређаја зато што је тежак. Увек користите заштитне рукавице и затворену обућу.
- Немојте да инсталирате или користите уређај тамо где температура може да буде нижа од 5°C или виша од 35°C.
- Област пода на којој ће уређај бити инсталиран мора бити равна, стабилна, отпорна на топлоту и чиста.
- Уверите се да постоји циркулација ваздуха између уређаја и пода.
- Приликом премештања, уређај увек мора да стоји вертикално.
- Задњи део уређаја мора да буде ослоњен на зид.
- Када се уређај постави у стални положај, уз помоћ либеле проверите да ли је потпуно нивелисан. Ако није, подесите ногице док се не изневелише.

### 2.2 Електрични прикључак



#### УПОЗОРЕЊЕ!

Постоји ризик од пожара и електричног удара.

- Уређај мора да буде уземљен.
- Проверите да ли информације о напону и струји на плочици са техничким карактеристикама одговарају извору напајања.

Уколико то није случај, обратите се електричару.

- Користите искључиво правилно инсталирану утичницу, отпорну на ударце.
- Не користите адаптере за вишеструке утикаче и продужне каблове.
- Не вуците кабл за напајање како бисте искључили уређај. Кабл искључите тако што ћете извући утикач из утичнице.
- Немојте додиривати кабл за напајање нити мрежни утикач влажним рукама.
- Овај уређај је усклађен са директивама Европске уније.

### 2.3 Употреба



#### УПОЗОРЕЊЕ!

Постоји ризик од струјног удара, пожара, опекотина или оштећења уређаја.

- Уређај је само за кућну употребу.
- Немојте да сушите оштећене (подеране, излизане) предмете које садрже поставу или испуне.
- Сушите искључиво материјале који могу да се суше у машини за сушење веша. Следите упутства са етикета на вешу.
- Уколико сте веш опрали уз коришћење средства за уклањање флека, пре сушења покрените један допунски циклус испирања.
- Кондензовану воду/дестиловану воду из уређаја немојте пити, нити од ње припремати храну. Може да изазове здравствене проблеме код људи и кућних љубимаца.
- Немојте седати нити стајати на отворена врата.



- У машини за сушење веша немојте сушити мокар веш из ког капље вода.

## 2.4 Унутрашње svetlo



### УПОЗОРЕЊЕ!

Постоји опасност од повређивања.

- Светлећа диода зрачи видљиву светлост; немојте гледати директно у зрак светлости.
- Тип сијалице или халогене лампе која се користи у овом уређају намењен је искључиво за употребу у кућним апаратима. Немојте га користити за расвету у домаћинству.
- Да бисте заменили унутрашњу сијалицу, контактирајте овлашћени сервисни центар.

## 2.5 Нега и чишћење



### УПОЗОРЕЊЕ!

Постоји ризик од озлеђивања или оштећења уређаја.

- Немојте да користите млаз воде или пару за чишћење уређаја.
- Уређај чистите влажном, меком крпом. У ту сврху користите само неутралне детерџенте. Немојте да користите било какве абразивне производе, абразивне јастучиће за

чишћење, раствараче или металне предмете.

## 2.6 Компресор



### УПОЗОРЕЊЕ!

Постоји ризик од оштећења уређаја.

- Компресор и систем компресора у машини за сушење веша пуне се посебним средством које не садржи флуоро-хлоро-угљоводонике. Овај систем мора да буде чврст. Оштећење система може изазвати цурење.

## 2.7 Одлагање



### УПОЗОРЕЊЕ!

Постоји опасност од повређивања или угушења.

- Искључите уређај из електричног напајања и са довода за воду.
- Исеците мрежни електрични кабл на месту које је близу уређаја и одложите га.
- Уклоните ручицу од врата да бисте спречили да се деца или кућни љубимци заглаве у бубњу.
- Одложите апарат у складу са важећим прописима за одлагање отпада од електричних и електронских уређаја (WEEE).

### 3. ОПИС ПРОИЗВОДА

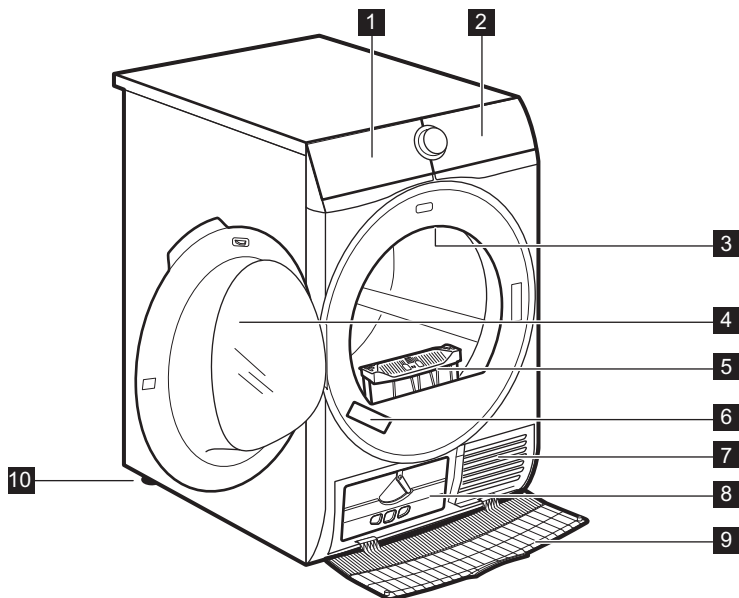

- |  |                                    |
|--|------------------------------------|
| <b>1</b> Резервоар за воду                     | <b>7</b> Прорези за проток ваздуха |
| <b>2</b> Командна табла                        | <b>8</b> Поклопац кондензатора     |
| <b>3</b> Унутрашње светло                      | <b>9</b> Поклопац кондензатора     |
| <b>4</b> Врата уређаја                         | <b>10</b> Подесиве ножице          |
| <b>5</b> Филтер                                |                                    |
| <b>6</b> Плочица са техничким карактеристикама |                                    |



Ради лакшег убацивања веша или једноставније инсталације, врата су реверзбилна (погледајте посебан летак).

## 4. КОМАНДНА ТАБЛА

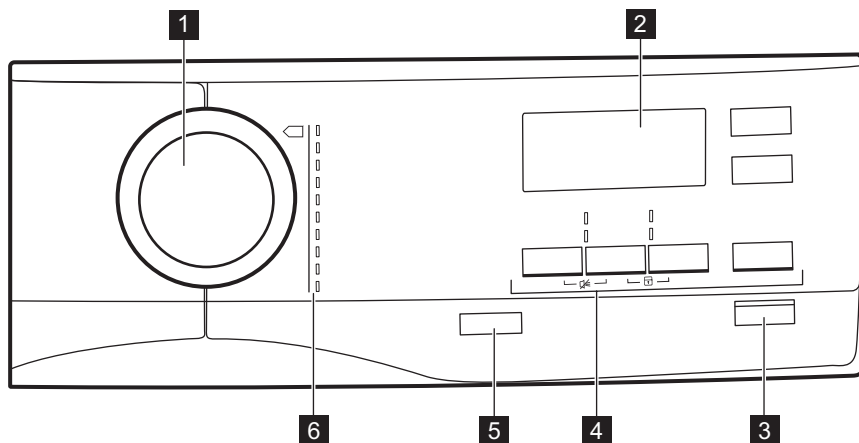





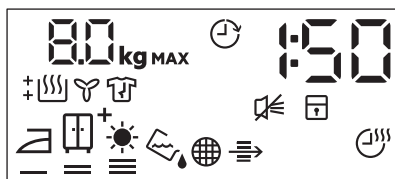



- 1 Бинач програма
- 2 Приказ
- 3 ▶|| Дугме Старт/Пауза
- 4 Опције
- 5 ⓪ дугме "O" (Искључено) са *Аутоматско искључивање* функцијом
- 6 Програми





### 4.1 Приказ









Симбол на дисплеју	Опис симбола
80 kg MAX	максималан унос веша
⌚	укључена опција одложеног старта
30' - 20h	избор одложеног старта (30 мин. – 20 ч)
1 : 50	индикација времена циклуса
🔇	зујалица искључена

Симбол на дисплеју	Опис симбола
	блокада за безбедност деце је укључена
	осушеност веша: суво за пеглање, суво за орман, суво за орман +, изузетно суво
	индикатор: <i>испразните резервоар са водом</i>
	индикатор: <i>очистите филтер</i>
	индикатор: <i>проверите измењивач топлоте</i>
+30+120	трајање фазе против гужвања: подразумевано, интервал (30-120 мин.)
	опција време сушења је укључена
10' 2 : 00	избор времена програма (10 мин. - 2 ч)
	индикатор: <i>фаза сушења</i>
	индикатор: <i>фаза заштите од гужвања</i>
	индикатор: <i>фаза хлађења</i>



## 5. ПРОГРАМ

Програм	Количина веша <sup>1)</sup>	Својства/ознака материјала
 2) Памук	8 кг	Памучне тканине. / 
 Синтетика	3,5 кг	Синтетика или тканине мешовитог састава. / 
 Екстра кратак мешати	3 кг	Памучне и синтетичке тканине. / 



















Програм	Количина веша <sup>1)</sup>	Својства/ознака материјала
 Вуна 	1 кг	<p>Вунене тканине. Благо сушење вунене одеће која се пере ручно. Уклоните одећу из машине одмах по завршетку програма.</p> <div data-bbox="580 284 956 528" style="border: 1px solid black; padding: 5px; text-align: center;">   <p><b>WOOL HAND WASH SAFE</b></p> </div> <p>Циклус сушења вуне у овој машини одобрила је компанија The Woolmark Company за сушење одевних предмета од вуне означених етикетом „ручно прање“ уколико се одевни предмети суше према упутствима које је издао произвођач ове машине. Пратите начин одржавања на етикети веша за остала упутства за веш. M1525</p> <p>У Великој Британији, Ирској, Хонгконгу и Индији заштитни знак Woolmark је сертификовани заштитни знак.</p>
 Свила 	1 кг	<p>Свилене тканине перите ручно лаганим покретима.</p> <p>/   </p>
 Лако пеглање	1 кг (или 5 кошуља)	<p>Тканине које се лако одржавају и код којих је потребно минимално пеглање. Резултати сушења могу да се разликују у зависности од врсте тканине. Протресите веш пре него што га ставите у уређај. Одмах по завршетку програма извадите веш из машине и окачите га на вешалице.</p> <p>/   </p>
 Криветнина	3 кг	<p>Постељина као што је постељина за једну или две особе, јастучнице, јоргански прекривачи.</p> <p>/   </p>
 Спортски	2 кг	<p>Спортска одећа, танке и светле тканине, микрофибер, полиестер.</p> <p>/   </p>

Програм	Количина веша <sup>1)</sup>	Својства/ознака материјала
 За употребу на отвореном	2 кг	Одећа коју носимо када изазаимо напоље, радна и спортска одећа, водоотпорне јакне и јакне које пропуштају ваздух, као и јакне са поставом од вуне која може да се извади или са унутрашњом поставом. Погодно за сушење у машини за сушење веша. 
 Јоргани	3 кг	Јоргани за једну или две особе и јастуци (са перјем, паперјем или синтетичким пуњењем). 

1) Максимална тежина се односи на сув веш.

2) Програм  Памук у комбинацији са изабраном опцијом *суво за орман*  Осуши плус је „Стандардни програм за памук“. Погодан је за сушење уобичајено мокрог памучног веша и то је најефикаснији програм за сушење памучног веша у смислу потрошње енергије.

## 5.1 Избор програма и опција

Програми <sup>1)</sup>	Опције				
	 Осуши плус	 Екстра ћути	 Дуго против гужвања	 Освежи	 Време сушења
  Памук	■	■	■	■	■
 Синтетика	■	■	■	■	■
 Екстра кратак мешати	■		■	■	■
 Вуна 					■ 2)
 Свила 			■		
 Лако пеглање			■		
 Креветнина			■		
 Спортски			■		
 За употребу на отвореном					
 Јоргани					

1) Заједно са програмом можете да подесите једну или више опција.

2) Погледајте одељак ОПЦИЈЕ: Време сушења за програм Вуна (Вуна)

## 5.2 Подаци о потрошњи

Програм	Обртање на / преостала влажност	Време сушења	Потрошња електричне енергије
Памук 8 кг			
 <i>Орман</i>	1400 о/мин. / 50%	130 мин.	1,67 kWh
	1000 о/мин. / 60%	154 мин.	1,99 kWh
 <i>Iron (Пегла)</i>	1400 о/мин. / 50%	97 мин.	1,21 kWh
	1000 о/мин. / 60%	118 мин.	1,51 kWh
Синтетика 3,5 кг			
 <i>Орман</i>	1200 о/мин. / 40%	55 мин.	0,60 kWh
	800 о/мин. / 50%	67 мин.	0,75 kWh

## 6. ОПЦИЈЕ



### 6.1 Осуши плус

Ова опција помаже да се постигне захтевани ниво осушености веша. Могући избори:





   – спремно за пеглање – ниво **суво за пеглање**.





   – спремно за одлагање – ниво **суво за орман** – подразумевани избор који је повезан са програмом.



   – спремно за одлагање – ниво **суво за пеглање +**.



   – спремно за одлагање – ниво **изузетно суво**.

### 6.2 Екстра ћути

Уређај ради са мањим нивоом буке, без утицаја на квалитет сушења. Уређај ради полако са дужим трајањем циклуса.

### 6.3 ECO

Ова опција је подразумевано укључена код свих програма.

Потрошња енергије је на минималном нивоу.

### 6.4 Дуго против гужвања

Продужава до 120 минута фазу против гужвања (30 минута) на крају циклуса сушења. Након фазе сушења бубањ се окреће с времена на време како би се спречило гужвање одеће. Рубље може да се извади током фазе против гужвања.

### 6.5 Освежи

За освежавање веша који је стајао у орману. Максимална количина веша не сме да премаши 1 кг.

### 6.6 Време сушења

За памучне, синтетичке и тканине мешовитог састава. Омогућава корисницима да подесе време програма од минималних 10 мин. до максималних 2 часа (у корацима од 10

минута). Када је ова опција укључена, индикатор максималне количине веша нестаје.

## 6.7 Време сушења (Време сушења) за програм Вуна (Вуна)

Опција применљива за програм Вуна (Вуна) за прилагођавање коначног нивоа осушености на више или мање суво.



## 6.8 Одложено

 Омогућава да се програм сушења одложи од најмање 30 минута до максимално 20 часова.

1. Подесите програм и опције сушења.

2. Више пута додирните дугме  Одложено.

Време одлагања се појављује на дисплеју (нпр. 1 2h ако програм мора да се покрене након 12 часова.)

3. Да бисте активирали опцију  Одложено, додирните дугме  Старт/Пауза.

Време почетка се смањује на дисплеју.

## 6.9 Аларм

Звучни сигнал се чује:

- на крају циклуса;
- на почетку и крају фазе заштите од гужвања.

Опција аларма је аутоматски увек укључена. Ову опцију можете да користите за активацију или деактивацију звука.

# 7. ПРЕ ПРВЕ УПОТРЕБЕ

 Амбалажа са задње стране бубња аутоматски се уклања када се машина за сушење активира по први пут. Том приликом може се чути бука.

Пре првог коришћења уређаја:

- Бубањ машине за сушење веша очистите влажном крпом.
- Покрените неки краћи програм (нпр. 30 минута) са мокрим вешом.

 На почетку циклуса сушења (првих 3-5 мин.) ниво звука може бити нешто виши. Ово се дешава услед активирања компресора. Ово је уобичајено код уређаја које покреће компресор, попут фрижидера и замрзивача.

# 8. СВАКОДНЕВНА УПОТРЕБА

## 8.1 Припрема веша





- Затворите рајсфершлусе на одећи.
- Закопчајте дугмад на јорганским прекривачима.
- Не сушите одрешене кравате и траке (нпр. траке од кецеље). Вежите их пре но што покренете неки програм.
- Уклоните све предмете из џепова.
- Ако неки одевни предмет има поставу од памука, извртите га на поставу. Постарајте се да постава

од памука увек остане на спољној страни.

- Препоручујемо да подесите одговарајући програм, погодан за тип тканина које сте убацили у уређај.
- Немојте стављати тканине тамних боја у машину заједно са тканинама светлих боја.
- Користите програм који је погодан за памучни веш, жерсеј и плетену одећу, како бисте спречили скупљање веша.



- Уверите се да количина стављеног веша не прекорачује максималну количину наведену у одељку програма или приказану на дисплеју.
- Сушите искључиво веш који је предвиђен за сушење у машини за сушење веша. Због тога увек погледајте етикету на вешу.
- Не сушите истовремено мале и велике предмете. Мали предмети могу да се заглаве унутар великих и да остану влажни.

Ознака материјала	Опис
	Веш је предвиђен за сушење у машини за сушење.
	Веш је предвиђен за сушење у машини за сушење на већим температурама.
	Веш је предвиђен за сушење у машини за сушење само на ниским температурама.
	Веш није предвиђен за сушење у машини за сушење.

## 8.2 Стављање веша



### ОПРЕЗ

Уверите се да веш није заглављен између врата уређаја и гуменог заптивача.

1. Повуците врата уређаја да бисте их отворили.
2. Ставите веш у машину комад по комад.
3. Затворите врата уређаја.

## 8.3 Укључивање уређаја

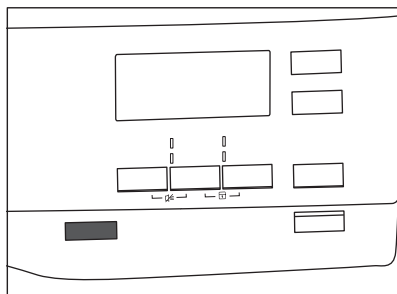



Да бисте укључили уређај:

Притисните дугме  "О" (Искључено). Ако је уређај укључен, неки индикатори се појављују на дисплеју.

## 8.4 Функција Аутоматско искључивање (Аутоматско искључивање)

Да би се смањила потрошња струје, функција Аутоматско искључивање аутоматски искључује уређај:

- уколико се дугме на додир  Старт/Пауза не додирне у року од пет минута;
- пет минута по завршетку програма.

Притисните дугме  "О" (Искључено) да бисте укључили уређај. Ако је уређај укључен, неки индикатори постају видљиви на екрану.

## 8.5 Подешавање програма

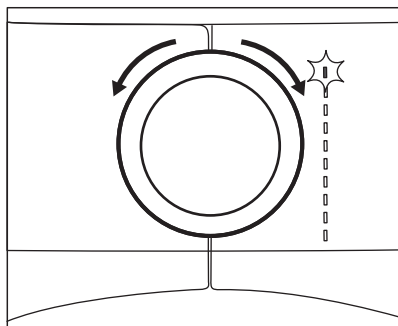

Користите бирач програма да бисте подесили програм.  
Време за које се може извршити програм постаје видљиво на дисплеју.



Време сушења које видите повезано је са количином веша од 5 кг за програме за памук. За остале програме време сушења односи се на препоручене количине веша. Време сушења програма за памук при количини веша већој од 5 кг траје дуже.

## 8.6 Опције

Заједно са програмом можете да подесите једну или више специјалних опција.

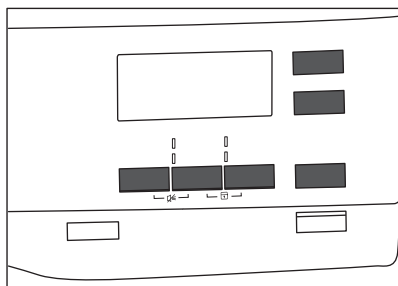

Да бисте активирали или деактивирали неку опцију, додирните одговарајуће дугме или комбинацију два дугмета.

Када је функција активирана, светли LED индикатор изнад дугмета или симбола на дисплеју.

## 8.7 Опција блокаде за безбедност деце

Ако изаберете функцију „Блокада за безбедност деце“, спречавате да се деца играју са уређајем. Опција блокаде за безбедност деце блокира сву додирну дугмад и бирач програма (ова опција не блокира дугме **⓪** (Искључено)).

Опцију за безбедност деце можете да активирате:

- пре него што додирнете дугме **▶|| Старт/Пауза** – уређај не може да се покрене
- пошто додирнете дугме **▶|| Старт/Пауза** – програми и избор опција нису доступни.

## Активирање опције за безбедност деце:

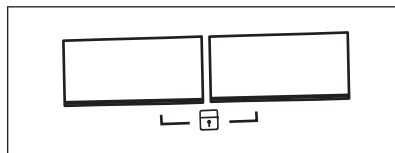

1. Укључите машину за сушење веша.
2. Изаберите један од доступних програма.
3. Истовремено додирните и задржите притиснута два дугмета.

На дисплеју се појављује симбол **T**.

4. Да бисте деактивирали блокаду за безбедност деце, поново додирните горњу дугмад док симбол не нестане.

## 8.8 Покретање програма

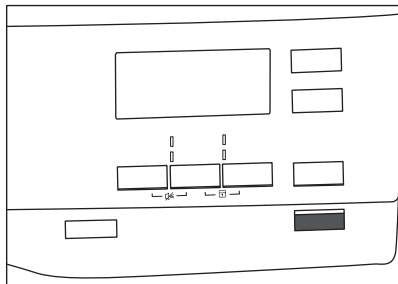

Да бисте покренули програм:

Додирните дугме **▶||** **Старт/Пауза**. Уређај се покреће и LED индикатор изнад дугмета престаје да трепери и остаје укључен.

## 8.9 Промена програма

Да бисте променили програм:

1. Притисните дугме **⓪** "0" (Искључено) да бисте искључили уређај.
2. Поново притисните дугме **⓪** "0" (Искључено) да бисте укључили уређај.
3. Подесите нови програм.

## 8.10 Крај програма

- i** Очистите филтер и испразните резервоар за воду после сваког циклуса сушења. (Погледајте поглавље НЕГА И ЧИШЋЕЊЕ.)

Ако је циклус сушења завршен, на екрану се појављује симбол **⓪**. Ако је активирана опција **☒** Аларм, звучни сигнал се чује испрекидано током једног минута.



Ако не искључите уређај, покреће се фаза против гужвања (не активира се са свим програмима).

Треперење симбола **⓪** означава извршавање фазе против гужвања. Веш може да се извади док траје ова фаза.

Да бисте извадили веш:

1. Притисните дугме **⓪** "0" (Искључено) на две секунде да бисте искључили уређај.
2. Отворите врата уређаја.
3. Извадите веш.
4. Затворите врата уређаја.

# 9. КОРИСНИ САВЕТИ

## 9.1 Еколошки савети

- Добро оцедите веш пре сушења.
- Немојте да прекорачујете количину веша која је назначена у одељку програма.
- Након сваког циклуса сушења очистите филтер.
- Немојте да користите омекшиваче за тканине за прање, а затим и за сушење. У машини за сушење веша тканине аутоматски постају мекане.
- Користите дестиловану воду као што је она коју користите за пеглање паром. Ако је потребно, претходно прочистите дестиловану воду (нпр. помоћу филтера за кафу) да бисте уклонили било какве нечистоће.
- Прорези за ваздух који се налазе на дну уређаја нека увек буду чисти.
- Уверите се да постоји добар проток ваздуха на месту где уређај треба да се инсталира.

## 9.2 Прилагођавање подразумеваног нивоа осушености

Да бисте прилагодили подразумевани ниво осушености:

1. Укључите уређај.
2. Изаберите један од доступних програма.
3. Истовремено додирните и задржите дугмад **Осуши плус** и **Дуго против гужвања**.

На дисплеју се појављује један од следећих симбола:

– Максимална осушеност

– Изузетна осушеност

– Стандардна осушеност

4. Више пута додирните дугме **Старт/Пауза** док не достигнете жељени ниво осушености.

Ниво осушености	Симбол на дисплеју
Максимална осушеност	
Изузетна осушеност	
Стандардна осушеност	

5. Да бисте меморисали подешавање, истовремено

додирните и задржите притиснуту дугмад **Осуши плус** и **Дуго против гужвања** око две секунде.

## 9.3 Деактивирање индикатора резервоара

*Индикатор резервоара за воду је подразумевано активиран. \*Он светли на крају циклуса сушења или током овог циклуса ако је резервоар за воду пун. Ако је инсталирана опрема за одвођење воде, резервоар се аутоматски празни и индикатор може да се деактивира.*

Да бисте деактивирали индикатор:

1. Укључите уређај.
2. Изаберите један од доступних програма.
3. Истовремено додирните и задржите притиснуту дугмад **Дуго против гужвања** и **Време сушења**.

Морућа је једна од две конфигурације:

- индикатор Резервоар: је укључен ако се појављује симбол – индикатор резервоара за воду је непрекидно **активиран**
- индикатор Резервоар: је искључен ако се појављује симбол – индикатор резервоара за воду је непрекидно **деактивиран**

## 10. НЕГА И ЧИШЋЕЊЕ

### 10.1 Чишћење филтера

На крају сваког циклуса, на дисплеју се пали симбол *Филтер* и морате да очистите филтер.

Филтер сакупља паперје током циклуса сушења.

1. Отворите врата. Повуците филтер нагоре.

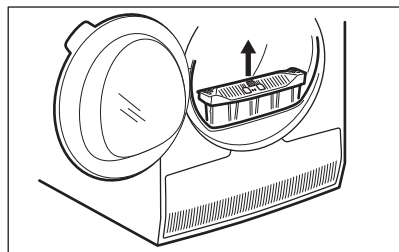

2. Гурните куку да бисте отворили филтер.

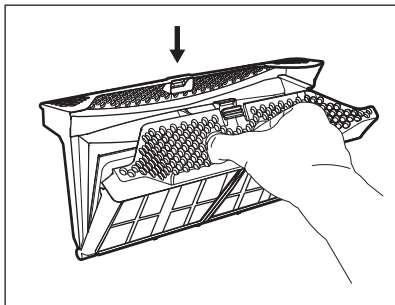

3. Влажном руком очистите оба дела филтера.

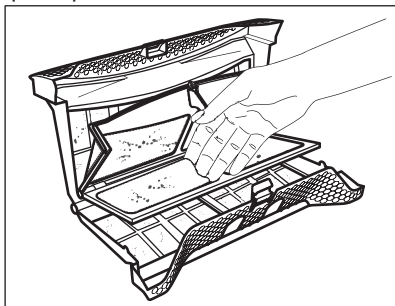

4. по потреби, очистите филтер усисивачем. Затворите филтер.  
5. Ако је неопходно, извадите паперје из лежишта и заптивке филтера. Можете да користите усисивач. Вратите филтер на место.

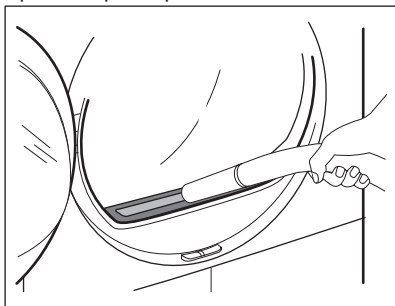

## 10.2 Пражњење резервоара за воду

Испразните резервоар кондензоване воде након сваког сушења.

Ако је резервоар са кондензованом водом пун, програм се аутоматски зауставља. Символ  Резервоар се пали на дисплеју и морате да испразните резервоар воде.

Да бисте испразнили резервоар воде:

1. Извучите резервоар за воду и држите га у хоризонталном положају.

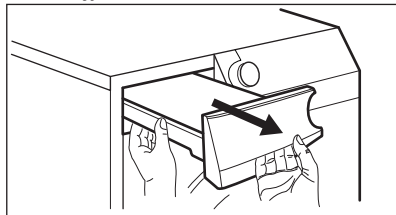

2. Повуците пластични део за повезивање и испразните воду у сливник или сличан прикључак.

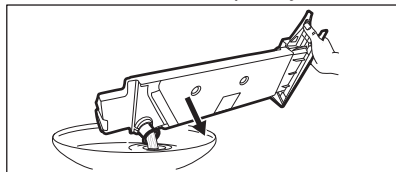

3. Гурните назад пластични део за повезивање и поставите резервоар за воду назад на његово место.  
4. За наставак програма, притисните дугме  Старт/Пауза.

## 10.3 Чишћење кондензатора

Ако симбол  Кондензатор трепери на дисплеју, проверите кондензатор и његову преграду. Ако има прљавштине, очистите је. Проверу обавите најмање једном у шест месеци.



### УПОЗОРЕЊЕ!

Не додирујте металне површине голим рукама. Постоји опасност од повређивања. Носите заштитне рукавице. Чистите пажљиво како не бисте оштетили металну површину.

Да бисте обавили преглед:

1. Отворите врата. Повуците филтер нагоре.

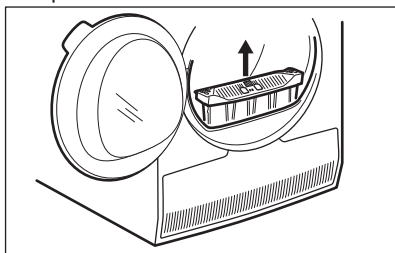

2. Отворите поклопац кондензатора.

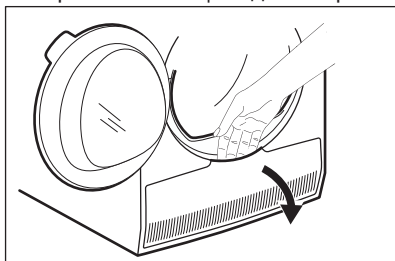

3. Окрените ручицу да бисте откључали поклопац кондензатора.

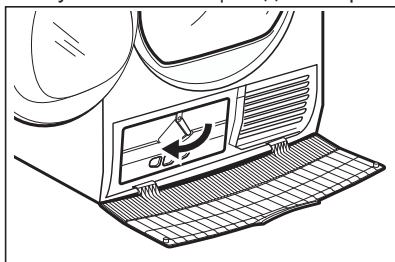

4. Спустите ниже поклопац кондензатора.

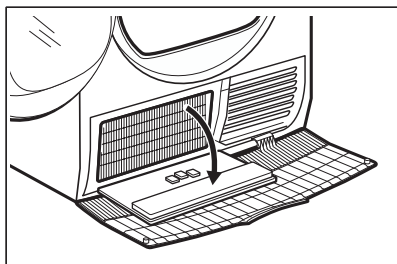

5. Ако је потребно, уконтите длачице из кондензатора и одељка у коме се он налази. Можете да употребите влажну крпу и/или усисивач са додатном четком.

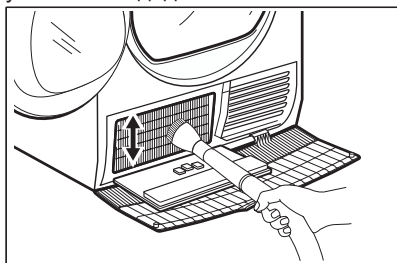

6. Затворите поклопац кондензатора.
7. Окрените ручицу док не кликне на своје место.
8. Вратите филтер на место.

## 10.4 Чишћење бубња



### УПОЗОРЕЊЕ!

Искључите кабл уређаја из мрежне утичнице пре него што га очистите.

Користите стандардни неутрални сапун да бисте очистили унутрашњост бубња и подизаче бубња. Осушите очишћене површине меканом крпом.



### ОПРЕЗ

Немојте да користите абразивне материјале или челичну вуну за чишћење бубња.

## 10.5 Чишћење командне табле и кућишта

Користите стандардни неутрални сапун да бисте очистили командну таблу и кућиште.

Користите влажну крпу за чишћење. Осушите очишћене површине меканом крпом.





### ОПРЕЗ



Немојте да користите средства за чишћење намештаја или средства за чишћење која могу за изазову корозију да бисте очистили уређај.

## 10.6 Чишћење прореза за ваздух

Помоћу усисивача уклоните паперје са прореза за ваздух.

# 11. РЕШАВАЊЕ ПРОБЛЕМА

Проблем <sup>1)</sup>	Могући узрок	Решење
Машина за сушење веша не ради.	Машина за сушење веша није повезана на извор напајања струјом.	Повежите је на мрежну утичницу. Проверите осигурач у кутији са осигурачима (кућна инсталација).
	Врата уређаја су отворена.	Затворите врата.
	Нисте притиснули дугме  "О" (Искључено).	Притисните дугме  "О" (Искључено).
	Нисте притиснули дугме 	Додирните дугме  Старт/Пауза.
	Уређај се налази у режиму приправности.	Притисните дугме  "О" (Искључено).

Проблем 1)	Могући узрок	Решење
Незадовољавајући резултати сушења.	Изабрали сте неодговарајући програм.	Изаберите одговарајући програм. 2)
	Филтер је запушен.	Очистите филтер. 3)
	»»» Опција Осуши плус је подешена на  Iron (Terna).4)	Промените опцију »»» Осуши плус на већи ниво.
	Машина је напуњена превеликом количином веша.	Немојте да прекорачујете максималну дозвољену количину веша за прање.
	Запушени су прорези за проток ваздуха.	Очистите прорезе за проток ваздуха која се налазе на дну уређаја.
	Прљавштина на сензору за влагу унутар бубња.	Очистите предњу страну бубња.
	Ниво осушености није подешен на жељени ниво.	Прилагодите ниво осушености. 5)
	Кондензатор је запушен.	Очистите кондензатор. 3)
Врата за пуњење уређаја се не затварају	Филтер није добро постављен на своје место.	Поставите филтер у праву позицију.
	Веш се заглавио између врата и заптивача.	Уклоните заглављени веш и затворите врата.
Није могуће променити програм или опцију.	Након покретања циклуса није могуће променити програм или опцију.	Искључите и укључите машину за сушење веша. Промените програм или опцију ако је потребно.
Није могуће изабрати опцију. Емитује се звучни сигнал.	Опција коју сте покушали да изаберете није доступна за изабрани програм.	Искључите и укључите машину за сушење веша. Промените програм или опцију ако је потребно.
Нема светла у бубњу	Сијалица у бубњу је неисправна.	Контактирајте сервисни центар ради замене сијалице у бубњу.
Неочекивано време трајања циклуса на дисплеју.	Време циклуса сушења се израчунава према количини веша и његовој влажности.	Ово се обавља аутоматски – уређај ради исправно.
Програм није активан.	Резервоар за воду је пун.	Испразните резервоар за воду и притисните дугме  Старт/Пауза. 3)



Проблем <sup>1)</sup>	Могући узрок	Решење
Циклус сушења је прекратак.	Количина веша је мала.	Изаберите време програма. Временска вредност мора да буде у складу са количином веша. За сушење једног комада или мање количине веша препоручујемо кратка времена сушења.
	Веш је превише сув.	Изаберите временски програм или виши ниво осушености(нпр.  Екстра)
Циклус сушења је предугачак <sup>6)</sup>	Филтер је запушен.	Очистите филтер.
	Количина веша је превелика.	Немојте да прекорачујете максималну дозвољену количину веша за прање.
	Веш није довољно исцентрифугиран.	Добро исцентрифугирајте веш.
	Температура просторије је исувише ниска или исувише висока – ово није квар на уређају.	Обезбедите да температура у просторији буде већа од +5°C и мања од +35°C. оптимална температура за постизање најбољих резултата сушења је између 19°C и 24°C.

<sup>1)</sup> Уколико се на екрану појави порука (нпр. **E51**): Искључите и укључите машину за сушење веша. Изаберите нови програм. Притисните дугме Старт/пауза. Уколико уређај не ради, контактирајте сервисни центар и дајте им код грешке.

<sup>2)</sup> Пратите опис програма – погледајте одељак ПРОГРАМИ

<sup>3)</sup> Погледајте поглавље НЕГА И ЧИШЋЕЊЕ

<sup>4)</sup> Само машине за сушење веша са опцијом Осуши плус

<sup>5)</sup> Погледајте одељак НАПОМЕНЕ И САВЕТИ

<sup>6)</sup> Напомена: после највише 5 сати, циклус сушења се аутоматски завршава.

## 12. ТЕХНИЧКИ ПОДАЦИ

Висина x ширина x дубина	850 x 600 x 630 мм (максимално 640 мм)
Макс. дубина код отворених врата уређаја	1100 мм
Макс. ширина код отворених врата уређаја	950 мм
Прилагодљива висина	850 мм (+ 15 мм – регулисање ножица)
Запремина бубња	118 л
Максимална количина веша	8 кг

Напон	230 V
Фреквенција	50 Hz
Укупна снага	900 W
Класа енергетске ефикасности	<b>A++</b>
Потрошња електричне енергије <sup>1)</sup>	<b>1,99 kWh</b>
Годишња потрошња електричне енергије <sup>2)</sup>	235 kWh
Лево – укључен режим апсорпције снаге	0,13 W
Искључен режим апсорпције снаге	0,13 W
Тип коришћења	Домаћинство
Дозвољена температура просторије	+ 5°C до + 35°C
Ниво заштите од продирања чврстих честица и влаге пружа заштитни омотач, изузев места на којима опрема под напоном нема заштиту од влаге	<b>IPX4</b>
Овај производ садржи херметички затворен гас са флуором, који утиче на ефекат стаклене баште.	
Ознака гаса	R134a
Тежина	0,300 кг
Потенцијал глобалног загревања (GWP)	1430

<sup>1)</sup> у сагласности са директивом EN 61121. 8 кг памука се центрифугира на 1000 о/мин.

<sup>2)</sup> Годишња потрошња електричне енергије у kWh, на основу 160 циклуса сушења стандардног памучног програма са машином која је пуна или делимично пуна, као и потрошња у режимима ниске потрошње. Стварна потрошња електричне енергије по циклусу зависиће од тога како се уређај користи (РЕГУЛАТИВА (ЕУ) бр. 392/2012).

## 13. ДОДАТНА ОПРЕМА

### 13.1 Pripremljeno za повезивање

Ова машина за сушење веша је припремљена за повезивање. Региструјте своју машину за сушење веша на [www.registeraeg.com](http://www.registeraeg.com) да бисте примили информације **о томе** када ће бити могуће омогућити функцију повезивања.

### 13.2 Опрема за слагање

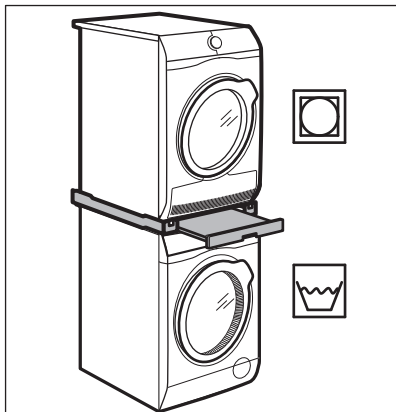

Назив додатне опреме: SKP11, STA9

Може се наћи код овлашћеног продавца.

Опрема за слагање може да се користи искључиво између машина за прање и машина за сушење веша које су назначене на летку. Погледајте приложени летак.

Пажљиво прочитајте упутства која сте добили уз додатну опрему.

### 13.3 Опрема за одвођење воде

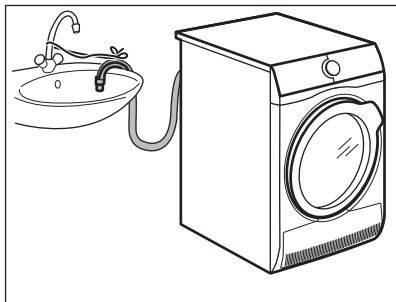

Назив додатне опреме: DK11.

Може се наћи код овлашћеног продавца (може бити додата уз неке типове машина за сушење веша)

За црева за одвод кондензоване воде у сливник, сифон, одвод итд. Након инсталације, резервоар за воду се аутоматски исушује. Резервоар за воду мора да буде у уређају.

Инсталирано црево мора бити на висини од минимум 50 цм до максимум 100 цм од нивоа пода. Црево не сме да се замрси. Уколико је неопходно, скратите црево.

Пажљиво прочитајте упутства која сте добили уз додатну опрему.

### 13.4 Постоље са фиоком

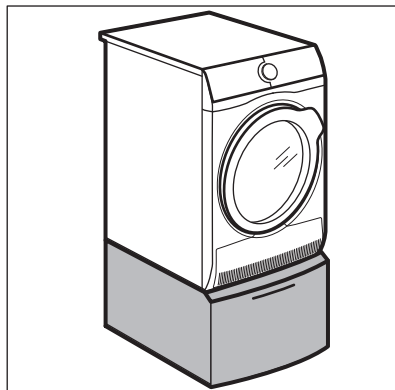

Назив додатне опреме: PDSTP10, E6WHPED2.

Може се наћи код овлашћеног продавца.

За повећање висине уређаја ради лакшег стављања и вађења веша из уређаја.

Фиока може да се користи за чување веша, нпр.: пешкира, производа за чишћење итд.

Пажљиво прочитајте упутства која сте добили уз додатну опрему.

## 14. ЕКОЛОШКА ПИТАЊА

Рециклирајте материјале са симболом



Паковање одложите у одговарајуће контејнере ради рециклирања. Помозите у заштити животне средине и људског здравља као и у рециклирању отпадног материјала од електронских и

електричних уређаја. Уређаје обележене симболом  немојте бацати заједно са смећем. Производ вратите у локални центар за рециклирање или се обратите општинској канцеларији.







[www.aeg.com/shop](http://www.aeg.com/shop)



136943370-A-232016



**AEG**