

▶ L6SNE27SE

**BG** Ръководство за употреба 2  
Перална машина

**EL** Οδηγίες Χρήσης 45  
Πλυντήριο ρούχων

# USER MANUAL

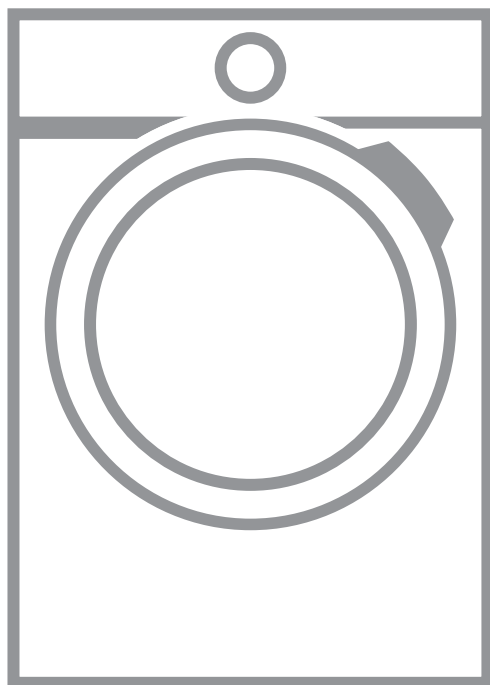

**AEG**

## СЪДЪРЖАНИЕ

1. ИНФОРМАЦИЯ ЗА БЕЗОПАСНОСТ.....	3
2. ИНСТРУКЦИИ ЗА БЕЗОПАСНОСТ.....	5
3. ОПИСАНИЕ НА УРЕДА.....	7
4. ТЕХНИЧЕСКИ ДАННИ.....	8
5. ИНСТАЛИРАНЕ.....	8
6. АКЕСОАРИ.....	12
7. КОМАНДНО ТАБЛО.....	13
8. ВЪРТЯЩО КОПЧЕ И БУТОНИ.....	15
9. ПРОГРАМИ.....	17
10. НАСТРОЙКИ.....	23
11. ПРЕДИ ПЪРВА УПОТРЕБА.....	24
12. ВСЕКИДНЕВНА УПОТРЕБА.....	24
13. ПРЕПОРЪКИ И СЪВЕТИ.....	29
14. ГРИЖИ И ПОЧИСТВАНЕ.....	31
15. ОТСТРАНЯВАНЕ НА НЕИЗПРАВНОСТИ.....	37
16. СТОЙНОСТИ НА ПОТРЕБЛЕНИЕ.....	40
17. КРАТКО РЪКОВОДСТВО.....	43
18. ОПАЗВАНЕ НА ОКОЛНАТА СРЕДА.....	44

## ЗА ОТЛИЧНИ РЕЗУЛТАТИ

Благодарим Ви, че избрахте продукт на AEG. Ние го създадохме, за да Ви предоставим безупречна експлоатация в продължение на много години, с иновативни технологии, които правят живота по-лесен – функции, които не можете да откриете при обикновените уреди. Моля, отделете няколко минути за четене, за да извлечете най-доброто.

Посетете нашия уебсайт за:



Вижте полезни съвети за употреба, брошури, отстраняване на неизправности, информация за сервиз и ремонт:

[www.aeg.com/support](http://www.aeg.com/support)



Регистрирайте Вашия продукт за по-добро обслужване:

[www.registreaeg.com](http://www.registreaeg.com)



Купете аксесоари, консумативи и оригинални резервни части за Вашия уред:

[www.aeg.com/shop](http://www.aeg.com/shop)

## ОБСЛУЖВАНЕ НА КЛИЕНТИ

Винаги използвайте оригинални резервни части.

Когато се свързвате с нашия оторизиран отдел „Обслужване“, трябва да имате под ръка следната информация: Модел, PNC, сериен номер. Информацията може да бъде открита на табелката с основни данни

 Предупреждение / Внимание–Информация за безопасност

 Обща информация и съвети

 Информация за околната среда

Запазваме си правото на изменения.

## 1. ИНФОРМАЦИЯ ЗА БЕЗОПАСНОСТ



Преди да започнете инсталиране и експлоатация на този уред, прочетете внимателно предоставените инструкции.

Производителят не носи отговорност за наранявания или повреди в резултат от неправилен монтаж или употреба. Винаги дръжте инструкциите на безопасно и достъпно място за справка в бъдеще.

### 1.1 Безопасност за децата и хората с ограничени способности

- Този уред може да бъде използван от деца над 8-годишна възраст, както и от лица с намалени физически, сетивни и умствени възможности или от лица без опит и познания, само ако те са под наблюдение или бъдат инструктирани относно безопасната употреба на уреда и разбират възможните рискове.
- Деца между 3- и 8-годишна възраст и хора с тежки или комплексни увреждания трябва да се държат далеч от уреда, освен ако не са под постоянно наблюдение.
- Деца под 3-годишна възраст трябва да се държат далеч от уреда, освен ако не са под постоянно наблюдение.
- Не позволявайте на деца да си играят с уреда.
- Дръжте всички опаковки далече от деца и изхвърлете опаковките по местните правила.
- Пазете препаратите далеч от деца.
- Пазете децата и домашните любимци далеч от уреда, когато вратата е отворена.
- Ако уредът има устройство за детска безопасност, то трябва да се активира.
- Деца не трябва да извършват почистване или поддръжка на уреда, когато са без надзор.

## 1.2 Обща безопасност

- Този уред е предназначен само за артикули, подходящи за машинно пране в домашни условия.
- Този уред е предназначен за домашна употреба в затворени помещения.
- Този уред може да се използва в офиси, стаи в хотел, стаи в мотел, къщи за гости и други подобни места за настаняване, където това използване не надвишава (средно) нивото на домашна употреба.
- Не променяйте предназначението на уреда.
- Максималното зареждане на уреда е 7 кг. Не превишавайте обема за максимално зареждане за всяка програма (вижте глава „Програми“).
- Налягането на водата, постъпваща мрежата, трябва да е между 0,5 бар (0.05 MPa) и 10 бар (1,0 MPa).
- Вентилационният отвор в основата не бива да бъде покриван от килим или други постелки за под.
- Уредът трябва да е свързан към водопровода с новопредоставения комплект маркучи или други такива, предоставени от оторизирания сервизен център.
- Не използвайте стари меки връзки.
- Ако хранващият кабел е повреден, той трябва да се смени от производителя, негов оторизиран сервизен център или квалифицирано лице, за да се избегне опасност.
- Преди извършване на поддръжка на уреда, изключете го и извадете щепсела от контакта.
- Не почиствайте уреда чрез пръскане с вода под налягане и/или пара.
- Почистете уреда с влажна кърпа. Използвайте само неутрални препарати. Не използвайте абразивни кърпи, разтворители или метални предмети.

## 2. ИНСТРУКЦИИ ЗА БЕЗОПАСНОСТ

### 2.1 Инсталиране



Инсталацията трябва да отговаря на съответните национални разпоредби.

- Извадете всички опаковки и болтове за превозване, включително гумената втулка с пластмасов разделител.
- Дръжте транзитните болтове на сигурно място. Ако уредът ще се монтира отново, за да се заключи барабана и да се предотврати вътрешно нараняване.
- Винаги внимавайте, когато местите уреда, тъй като е тежък. Винаги използвайте предпазни ръкавици и затворени обувки.
- Следвайте инструкциите за инсталиране, приложени към уреда.
- Не монтирайте и не използвайте повреден уред.
- Не инсталирайте и не използвайте уреда, когато температурата може да е по ниска от 0°C или когато е изложен на атмосферни влияния.
- Подът, където ще се монтира уредът, трябва да е равен, стабилен, устойчив на топлина и чист.
- Уверете се, че има циркулация на въздух между уреда и пода.
- Когато уредът е поставен в постоянното си положение, проверете дали е напълно нивелиран с помощта на нивелир. Ако не е, наместете крачетата.
- Не инсталирайте уреда директно над отточния канал.
- Не пръскайте вода върху уреда и не го излагайте на прекомерна влажност.
- Не монтирайте уреда там, където вратичката на уреда не може да се отвори напълно.
- Не поставяйте контейнер за събиране на евентуален теч на вода под уреда. Свържете се със Оторизиран сервизен център, за да проверите кой аксесоар може да използвате.



### ВНИМАНИЕ!

Риск от пожар или токов удар.

### 2.2 Електрическо свързване

- **ПРЕДУПРЕЖДЕНИЕ:** Този уред е предназначен за монтаж / свързване към заземителна връзка в сградата.
- Винаги използвайте правилно монтиран контакт със защита от токов удар.
- Уверете се, че параметрите на табелката с технически данни са съвместими с електрическите данни на захранващата мрежа.
- Не използвайте разклонители или адаптери с много входове.
- Внимавайте да не повредите захранващия щепсел и захранващия кабел. Ако захранващият кабел трябва да бъде подменен, това трябва да бъде извършено от нашия оторизиран сервизен център.
- Свържете кабела за захранването към контакта единствено в края на инсталацията. Уверете се, че щепселът за захранване е достъпен след инсталирането.
- Не пипайте захранващия кабел или щепсела с мокри ръце.
- Не издърпвайте захранващия кабел, за да изключите уреда. Винаги издърпвайте щепсела на захранването.

### 2.3 Свързване към водопровод

- Температурата на входната вода не трябва да надвишава 25 °C.
- Не причинявайте щети на маркучите за вода.
- Преди свързване с нови тръби, неизползвани дълго време, по които са правени ремонти или са прикачени нови устройства (водомери, и т.н.), оставете водата да тече, докато не се избистри.
- Уверете се, че няма видими течове по време на и след първото използване на уреда.

- Не използвайте маркуч за удължаване, ако маркучите за подаване на вода са твърде къси. Свържете се с оторизирания сервизен център за подмяна на маркучите за подаване на вода.
- Докато разопаковате уреда е възможно да видите вода да се излива от източващия маркуч. Това се дължи на тестването на уреда с използване на вода в завода.
- Можете да удължите маркуча за оттичане до максимум 400 см. Свържете се с оторизирания сервизен център за другия маркуч за оттичане и удължителя.
- Уверете се, че има достъп до крана след инсталацията.

## 2.4 Употреба



### ВНИМАНИЕ!

Опасност от нараняване, токов удар, пожар, изгаряне или повреда на уреда.

- Следвайте инструкциите върху опаковката на перилния препарат.
- Не поставяйте запалими продукти или предмети, които са намокрени със запалими продукти, в близост до уреда или върху него.
- Не перете платове, които са силно замърсени с масло, грес или други мазни вещества. Това може да повреди гумените части на пералната машина. Такива платове трябва да бъдат изпрани предварително на ръка, преди да бъдат заредени в пералната машина.
- Не докосвайте стъклената врата, докато програмата работи. Стъклото може да се нагорещи.
- Уверете се, че всички метални предмети са свалени от прането.

## 2.5 Обслужване

- За поправка на уреда се свържете с оторизиран сервизен център. Използвайте само оригинални резервни части.
- Моля, имайте предвид, че собственоръчната поправка или

поправка, която не е извършена от специалист може да има последици, свързани с безопасността и да анулира гаранцията.

- Следните резервни части ще бъдат налични в рамките на 10 години след като моделът е спрял от производство: мотор и четки за мотор, трансмисия между мотор и барабан, помпи, амортизатори и пружини, барабан за измиване, главина на барабан и съответните лагери, нагреватели и нагриващи елементи, вкл. термopомпи, тръби и съответното оборудване, като маркучи, клапани, филтри и спираци водата клапани, печатни платки, електронни дисплеи, клавишни превключватели, термостати и датчици, софтуер и фирмуер, вкл. зануляване на софтуер, врата, панти за врата и уплътнители, други уплътнители, комплект за заключване за врата, пластмасова периферия, като дозатор за миеш препарат. Моля, имайте предвид, че някои от тези резервни части са налични само за професионални техници и не всички резервни части са подходящи за всички модели.

## 2.6 Изхвърляне



### ВНИМАНИЕ!

Риск от нараняване или задушаване.

- Изключете уреда от електрозахранването и водоподаването.
- Извадете захранващия ел. кабел в близост до уреда и го изхвърлете.
- Премахнете дръжката на вратичката, за да предотвратите заклещването на деца или домашни любимци в барабана.
- Изхвърлете уреда в съответствие с местните изисквания за изхвърляне на "Отпадъци от електрическо и електронно оборудване (ОЕЕО)".

## 3. ОПИСАНИЕ НА УРЕДА

### 3.1 Специални функции

Вашата нова Перална машина отговаря на всички модерни изисквания за ефективно третиране на дрехите за пране с ниско потребление на вода, електроенергия, перилни препарати и е внимателна към фабрични тъкани.

- **Технологията ProSense** автоматично настройва

времетраенето на програмата спрямо количеството пране в барабана, за да постигне перфектни резултати за възможно най-малко време.

- Благодарение на опцията **Екстра мекота**, омекотителя е равномерно разпределен в прането и дълбоко прониква в тъканите, като ги прави идеално меки.

### 3.2 Преглед на уреда

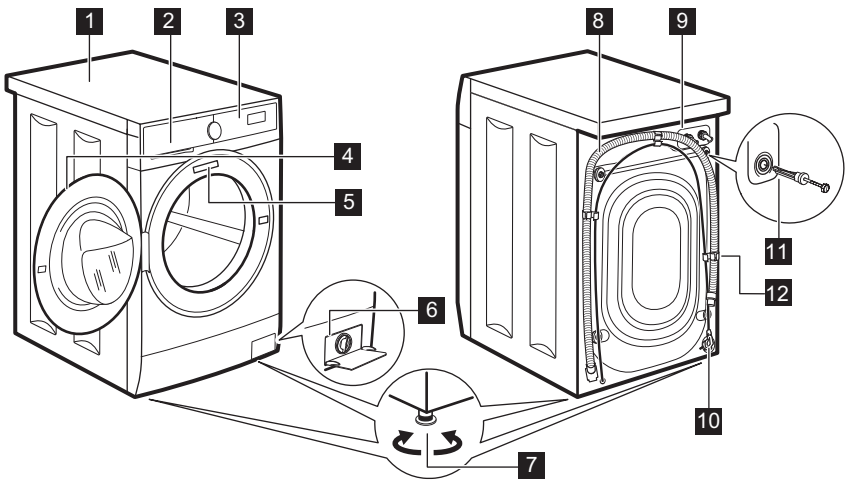

- |   |   |
|---|---|
| <b>1</b> Работен плот                             | <b>7</b> Крачета за изравняване на уреда  |
| <b>2</b> Дозатор за препарати                     | <b>8</b> Маркуч за оттичане               |
| <b>3</b> Контролен панел                          | <b>9</b> Свързване на маркуча за подаване |
| <b>4</b> Дръжка на вратичката                     | <b>10</b> Захранващ кабел                 |
| <b>5</b> Табелка с технически данни               | <b>11</b> Транспортни болтове             |
| <b>6</b> Филтър на помпата за източване на водата | <b>12</b> Опора на маркуча                |

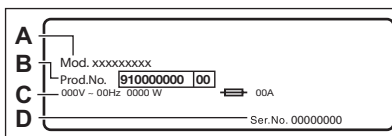

**Табелката с данни** съдържа името на модела (**A**), продуктивния номер (**B**), електрическите данни (**C**) и серийния номер (**D**).

## 4. ТЕХНИЧЕСКИ ДАННИ

Размер	Ширина/ Височина/ Обща дълбочина	59.5 см /84.3 см /48.7 см
Електрическо свързване	Напрежение	230 V
	Приблизителна мощност	2200 W
	Бушон	10 A
	Честота	50 Hz
Ниво на защита срещу проникване на твърди частици и влага, осигурено от защитното покритие, освен когато нисковолтовото оборудване няма защита срещу влага		IPX4
Налягане на водоподането	Минимално	0,5 бар (0,05 МПа)
	Максимално	10 бар (1,0 МПа)
Водоснабдяване <sup>1)</sup>		Студена вода
Максимално зареждане	Памук	7 кг
Скорост на центрофугиране	Максимална скорост на центрофугиране	1151 об./мин.

<sup>1)</sup> Свържете маркуча за водоснабдяване към кран с резба 3/4" цола

## 5. ИНСТАЛИРАНЕ



**ВНИМАНИЕ!**  
Вж. глава "Безопасност".

### 5.1 Разпаковане

- Отстранете външното покритие. Ако е необходимо, използвайте режещ инструмент.

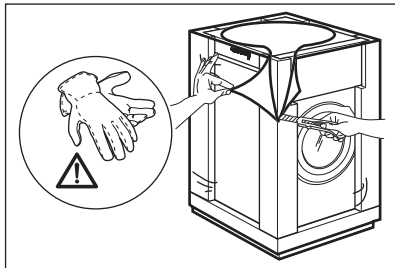

- Премахнете картонената горна част и полистиреновите материали от пакетиранието.

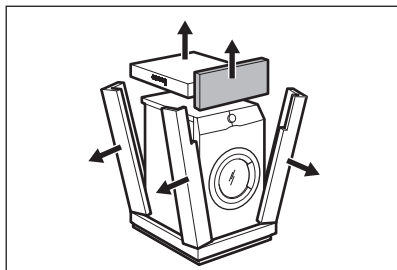

- Отворете вратата. Извадете всички дрехи от барабана.



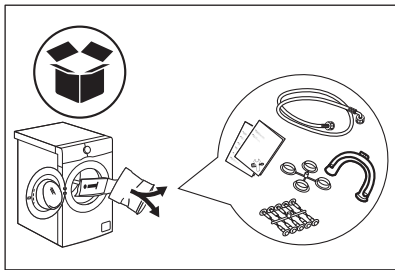

4. Поставете предния полистиренов опаковъчен елемент на пода зад уреда. Внимателно сложете уреда върху задната му страна.

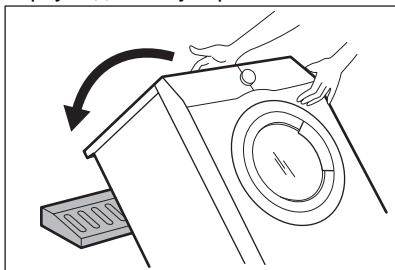

5. Отстранете полистиреновия предпазител от дъното.

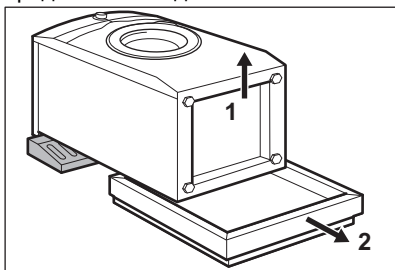

6. Поставете уреда обратно в изправено положение. Отстранете захранващия кабел и маркуча за

източване от държача.

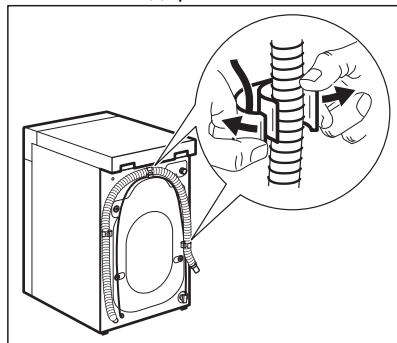

**ВНИМАНИЕ!**

Възможно е от източващия маркуч да се излее вода. Това е така, защото пералната машина е тествана фабрично.

7. Премахнете четирите транзитни болта и издърпайте пластмасовите разделители.

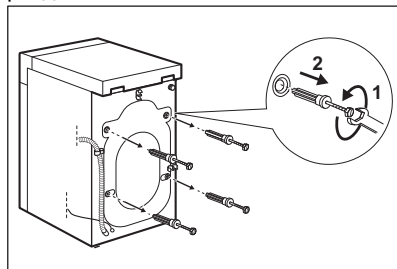

8. Сложете пластмасовите капачки, които ще намерите в торбата на потребителското ръководство, в дупките.

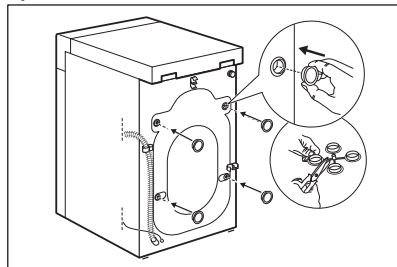



Препоръчваме да запазите опаковките и транспортните болтове, в случай че Ви се наложи транспортиране на уреда.

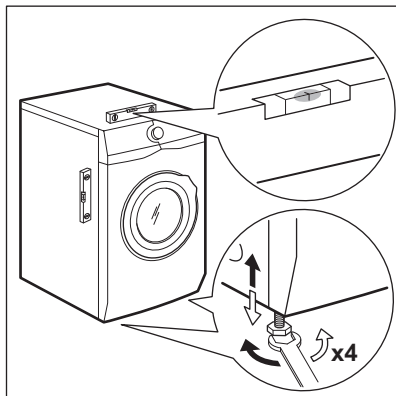

1. Монтирайте уреда върху плоска, твърда подова настилка. Уредът трябва да е нивелиран и стабилен. Уверете се, че уредът не докосва стената или други устройства и има въздушен циркулация под уреда.
2. Разхлабете крачетата, за да регулирате нивото. Всички крачета трябва да са разположени здраво на пода.



#### **ВНИМАНИЕ!**

Не поставяйте картонени, дървени или подобни материали под уреда, за да регулирате нивото.

### **5.3 Маркучът за подаване на вода**

1. Свържете маркуча за подаване на вода към гърба на уреда.
2. Позиционирайте го наляво или надясно в зависимост от позицията на кранчето за вода.

### **5.2 Поставяне и нивелиране**

Регулирайте уреда правилно, за да предотвратите вибрациите, шума и движението му, когато работи.

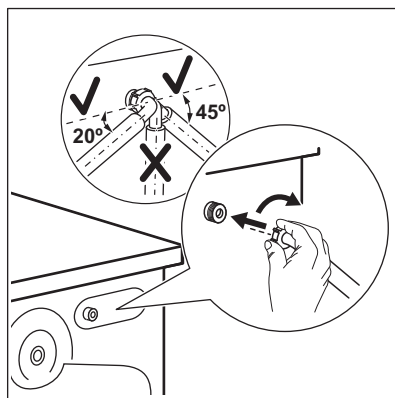

Уверете се, че маркуча не е във вертикална позиция.

3. Ако е необходимо, разхлабете гайката, за да я регулирате в правилната позиция.
4. Свържете маркуча за подаване на вода към крана за студена вода с резба 3/4" цола.

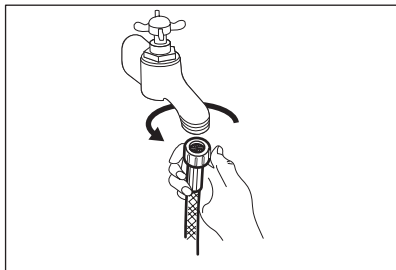

**ПРЕДУПРЕЖДЕНИЕ!**

Уверете се, че няма течове от съединенията.



Не използвайте удължение за маркуч, ако маркучът за подаване на вода е твърде къс. Свържете се със сервизния център за подмяна на маркуча за подаване на вода.

**5.4 Източване на вода**

Отводнителният канал трябва да е на височина не по-малка от 600 mm и не по-голяма от 1000 mm.



Можете да удължите маркуча за източване до максимум 4000 mm. Свържете се с оторизирания сервизен център за другия маркуч за източване и удължението.

Възможно е да свържете отводнителния маркуч по различни начини:

1. Направете U форма с отводнителния маркуч и го сложете около пластмасовата лайсна.

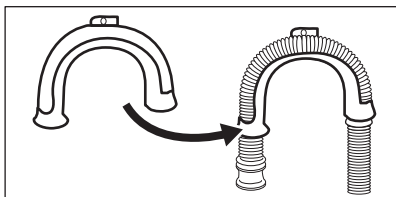

2. На ръба на мивка – затегнете водача към кранчето за вода или

към стената.

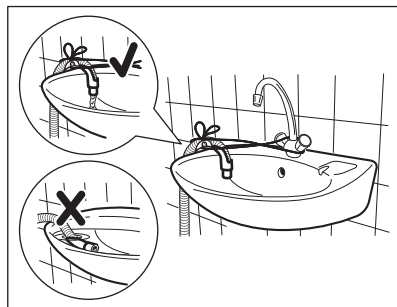

Уверете се, че пластмасовият водач не може да се движи, когато уредът се отцеди и края на маркуча за изтичане не е потопен във водата. Може да има мръсна вода в уреда.

3. Ако края на маркуча за източване изглежда по този начин (вижте картинката), можете да го натиснете директно в правата тръба.

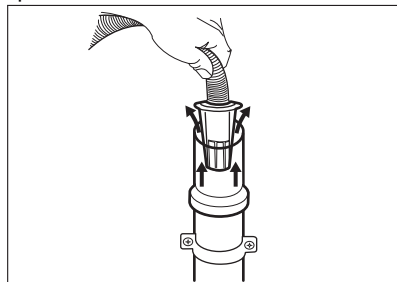

4. Към права тръба с вентилационна дупка – монтирайте отводнителния маркуч директно към тръбата. Вижте илюстрацията.

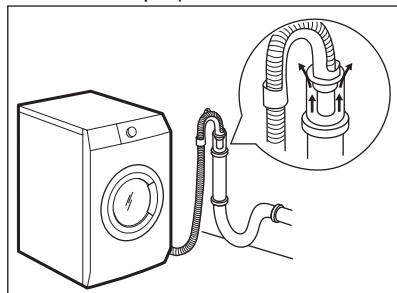



Крайт на маркуча за оттичане трябва винаги да може да поема въздух, т.е. вътрешният диаметър на канала за източване (мин. 38 mm – мин. 1,5") трябва да бъде по-голям от външния диаметър на маркуча за оттичане.

5. Без пластмасовия водач за маркуч, към канала на мивка – поставете отводнителния маркуч в канала на мивката и го затегнете със скоба. Вижте илюстрацията.

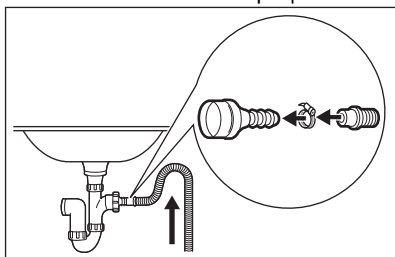

Уверете се, че маркучът за източване прави завой, за да предотврати навлизането на частици от мивката в уреда.

6. Позиционирайте маркуча директно към вградена тръба за източване в стената на стаята и затегнете със скоба.

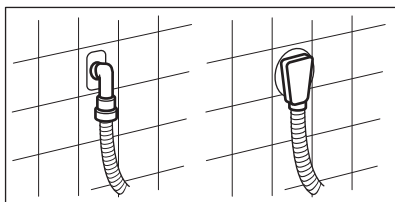

## 5.5 Електрическо свързване

В края на монтажа можеш да свържете захранващия кабел към контакта.

Табелата с етикети и глава „Технически данни“ указват необходимите електрически характеристики. Уверете се, че са съвместими с електрозахранването.

Проверете дали домашната Ви електроинсталация може да поеме максималното натоварване, което се изисква, като също така вземете под внимание всички останали работещи електроуреди.

**Свържете уреда към заземен контакт.**

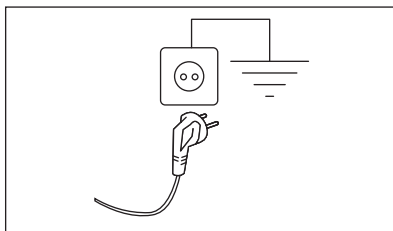

Когато уредът е инсталиран, захранващият кабел трябва да бъде лесно достъпен.

При необходимост от електрическо обслужване по монтажа на уреда, свържете се с нашия оторизиран сервизен център.

Производителят не носи отговорност за щети или наранявания при неспазване на гореизложените предпазни мерки за безопасност.

## 6. АКЕСОАРИ

### 6.1 Предлага се на [www.aeg.com/shop](http://www.aeg.com/shop) или от оторизиран търговец

Внимателно прочетете приложените към аксесоара инструкции.

- i** Само подходящите аксесоари одобрени от AEG осигуряват стандартите за безопасност на уреда. Ако неодобрени част се използват, всякакви претенции ще са невалидни.

## 6.2 Фиксиране на комплекта с табелите









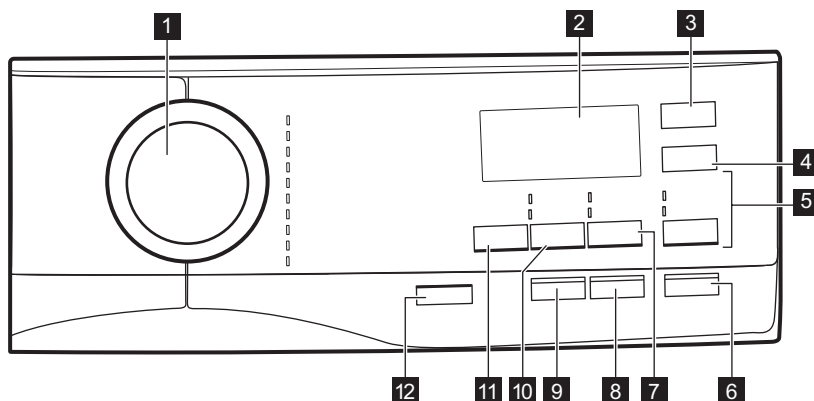







Ако монтирате уреда върху цокъл, който не е аксесоар, предоставен от AEG, застопорете уреда във фиксиращите плочи.

Внимателно прочетете приложените към аксесоара инструкции.

## 7. КОМАНДНО ТАБЛО

### 7.1 Описание на контролното табло



- 1** Програматор
- 2** Дисплей
- 3** Отложен старт докоснете бутон 
- 4** Спестяване на време докоснете бутон 
- 5** Изплакване докоснете бутон 
  - Допълнително изплакване опция 
  - Без фаза изпиране – Само изплакване 
- 6** Старт/Пауза докоснете бутон 
- 7** Петна/Предпрание докоснете бутон  
  - Петна опция 
- Изплакване опция 
- 8** Сензорен бутон „Анти-алергия“ (Анти-алергия) 
- 9** Екстра мекота докоснете бутон
- 10** Центрофуга докоснете бутон 
  - Пропускане на фази – Изцеждане 
  - Пропускане на фази – Центрофуга 
- 11** Температурата докоснете бутон 
- 12** "0" (изключване) натиснете бутон 

## 7.2 Дисплей

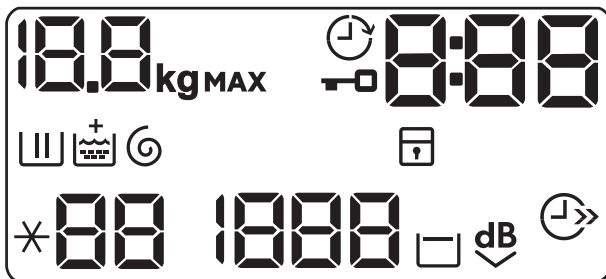

	Индикатор за максимално зареждане. Иконата <b>kg</b> премигва по време на измерване на времето на програмата (вижте параграф „PROSENSE засичане на количество“).
	Индикатор за отложен старт.
	Индикатор за заключена вратичка.
	Дигиталният индикатор може да показва: <ul style="list-style-type: none"> <li>• Времетраене на програмата (напр. 2:40).</li> <li>• Време на отлагане (напр. 30' или 2h).</li> <li>• Край на цикъла (□).</li> <li>• Код на аларма (напр. E20).</li> </ul>
	Индикатор за фаза на пране: мига по време на фаза на предпране и пране.
	Индикатор за фаза на изплакване: мига по време на фаза на изплакване.
	Индикаторът <b>+</b> се показва, когато опцията Екстра мекота е активирана.
	Индикатор за фаза центрофуга и източване. Премигва по време на фаза за центрофуга и източване.
	Индикатор за защитно заключване за деца.
	Индикатор за пестене на време.
	Дисплей за температурата. Индикаторът * - се появява, когато е зададено студено изпиране.
	Индикатор на скоростта на центрофугиране.
	Индикатор на задържане на изплакването.

## 8. ВЪРТЯЩО КОПЧЕ И БУТОНИ

### 8.1 "O" (изключване) ⓘ

Натискането на този бутон за няколко секунди позволява активирането или деактивирането на уреда. Два различни звукови сигнала прозвучават, когато включвате или изключвате уреда.

Тъй като функцията "В готовност" автоматично деактивира уреда, за да намали консумацията на енергия, понякога ще трябва да активирате уреда отново.

За повече детайли, вижте параграф "В готовност" в глава "Ежедневна употреба".

### 8.2 Въведение

ⓘ Опциите/функциите не може да се избират с всички програми за изпиране. Проверете съвместимостта между опциите/функциите и програмата за изпиране в "Таблица на програмите". Опция/функция може да се самоизключват и в този случай уредът не позволява да нагласите несъвместимите опции/функции заедно. Уверете се, че екранът и сензорните бутони винаги са чисти и сухи.

### 8.3 Температурата ⚠

Когато изберете програма за изпиране, уредът автоматично предлага температура по подразбиране.

Натиснете този бутон неколкократно, докато на дисплея се появи желаната температурна стойност.

Когато на дисплея се покажат индикаторите ✖ и —, уредът не затопля водата.

### 8.4 Центрофуга Ⓢ

Когато нагласите програма, уредът автоматично наглася максимално позволената скорост на центрофугиране.

Натиснете този бутон неколкократно, за да:

- **Намалите скоростта на центрофугиране.**



Дисплеят показва само скоростите на центрофугиране, които са налични за зададената програма.

- **Активирате опцията "Задържане на изплакването".**

Заклучителното центрофугиране не е извършено. Водата за последното изплакване не се източва, за да се предпазят тъканите от намачкване. Програмата за пране спира, но в барабана все още има вода.

Дисплеят показва индикатора . Вратичката остава заключена и барабана се върти често, за да намали намачкването. Трябва да източите водата, за да отворите вратата.

Ако докоснете бутона Старт/Пауза, уредът извършва фаза на центрофугиране и източва водата.



Уредът изпразва водата автоматично след около 18 часа.

- **Активирате опцията "Безшумен режим".**

Междинната и финалната фази на центрофугиране са подтиснати и програмата приключва с вода в барабана. Това подпомага намаляването на намачкване.

Дисплеят показва индикатора . Вратата остава блокирана. Барабана се върти често, за да намали намачкването. Трябва да източите водата, за да отворите вратата.

Тъй като програмата е много тиха, подходящо е да се пуска вечерно време, когато тарифите за електричество са по-ниски. При някои програми изплакванията се изпълняват с повече вода. Ако докоснете бутона Старт/Пауза, уредът извършва само фаза на източване.



Уредът изпразва водата автоматично след около 18 часа.

- **Активирайте опцията Само източване (Без фази на изпиране, изплакване и центрофугиране):** Изцеждане. Уредът извършва само фазата на източване от избраната програма за пране.  
Дисплеят показва индикатора — — (студено), и индикатора — — — (без центрофуга) и индикатора .
- **Активирайте опцията Само центрофугиране (Без фази на изпиране и изплакване):** Центрофуга.



Преди да зададете тази опция, изберете подходяща програма за изпиране на дрехите. Уредът ще извърши най-подходящия цикъл на центрофугиране за грижа за Вашите дрехи (напр. за синтетични, изберете първо програма за изпиране Синтетични и тогава опция Центрофуга).

Уредът извършва само фазата на центрофугиране от избраната програма за пране.

Дисплеят показва индикатора — — (студено), индикатора на фаза  и скоростта на центрофугиране.

## 8.5 Петна/Предпране

Натиснете този бутон неколкократно, за да активирате една от двете опции.

На дисплея светва съответния индикатор.

### • Петна

Изберете тази опция, за да добавите фаза против петна към програмата и по този начин да третирате силни замърсявания или нацапано пране със препарат за премахване на петна. Налейте препарата за отстраняване на петна в отделението . Препарата за отстраняване на петна ще бъде добавен към съответната фаза от програмата за изпиране.



Тази опция не е налична при температура, по-ниска от 40 °C.

### • Изплакване

Използвайте тази опция, за да добавите фаза предпране на 30 °C преди фазата пране. Тази опция се препоръчва за силно замърсено пране, особено ако съдържа пясък, прах, кал или други твърди частици.



Опциите може да увеличат продължителността на програмата.

## 8.6 Екстра мекота

Задайте опция Екстра мекота за перфектно разпределяне на омекотителя и за по-меки тъкани.



Тази опция увеличава леко продължителността на програмата.

## 8.7 Отложен старт

С тази опция може да отложите старта на програмата за по-удобно време.

Натиснете бутона неколкократно, за да зададете нужното отлагане.





Времето се удължава на стъпки от 30 минути до 90' и от 2 часа до 20.

След като натиснете бутона **Старт/Пауза** на дисплея се показва индикатора  и избраното време на отлагане и уредът започва да отброява.

## 8.8 Изплакване

С този бутон можете да изберете една от следните опции:

- Допълнително изплакване  опция  
Опцията добавя няколко изплаквания, според избраната програмата за пране. Използвайте тази опция за хора, които са алергични към остатъци от перилни препарати и в райони, където водата е мека.

 Тази опция увеличава леко продължителността на програмата.

- Без фаза изпиране – опция Само изплакване   
Уредът извършва само фазата на изплакване, фазата на центрофугиране и фазата на източване от избраната програма. Съответният индикатор над сензорния бутон светва.

## 8.9 Спестяване на време

С тази опция може да намалите продължителността на програмата.



- Ако прането Ви е нормално или леко замърсено, може да намалите

програмата за изпиране. Докоснете този бутон **веднъж**, за да намалите времетраенето.

- В случай на малко количество, натиснете този бутон **два пъти**, за да нагласите допълнително бързата програма.

Дисплеят показва индикатора .

## 8.10 Анти-алергия

Задайте тази опция с бели Памук елементи от програмата. Когато е избрана опцията, нито температурата, нито времето на цикъла могат да се променят. Опцията Спестяване на време  и Тих режим  не са налични.

Съответният индикатор над сензорния бутон светва.

Тази опция премахва микроорганизмите благодарение на фаза на изпиране с температура, поддържана над 60°C за няколко минути. Това подпомага премахването на микроби, бактерии, микроорганизми и частици. Добавянето на пара заедно с допълнителна фаза на изплакване гарантира правилното отстраняване на остатъците от перилни препарати и полени/алергични елементи, което го прави подходящо за деликатни и чувствителни кожи.

## 8.11 Старт/Пауза







Докоснете бутонът **Старт/Пауза**, за да стартирате, паузирате уреда или да прекъснете текуща програма.







# 9. ПРОГРАМИ









## 9.1 Таблица на програмите

Програми за пране

Програма	Описание на програмата
Програми за пране	

Програма	Описание на програмата
Есо 40-60	<b>Бели и цветни памучни тъкани.</b> Нормално замърсени дрехи. Консумацията на енергия намалява и времетраенето на програмата за пране се удължава и осигурява добри резултати от прането.
 Памук	<b>Бели и цветни памучни тъкани.</b> Нормално, силно и леко замърсени дрехи.
 Синтетични	<b>Синтетични и смесени тъкани.</b> Нормално замърсени дрехи.
 Деликатни дрехи	<b>Деликатни тъкани като акрил, вискоза и смесени тъкани, изискващи нежно изпиране.</b> Нормално и леко замърсени дрехи.
Вълна/коприна 	<b>Вълна, подходяща за пералня, вълна за ръчно пране и други тъкани</b> със символ за грижа „ръчно пране“. <sup>1)</sup>
 20 мин. – 3 кг	<b>Памучни и синтетични дрехи</b> леко замърсени или носени веднъж.
 Лесно гладене	<b>Синтетични дрехи за леко пране.</b> Нормално и леко замърсени дрехи. <sup>2)</sup>
 Пухени якета	Специална програма за единични <b>пухени якета, синтетични одеяла, юргани, покривки за легло</b> и др.

Програма	Описание на програмата		
 Връхни	<p data-bbox="443 172 490 225"> Не използвайте омекотител за тъкани и се уверете, че няма остатъци от омекотител в отделението за препарат.</p> <p data-bbox="437 268 1025 371"><b>Връхни дрехи, технически, спортни, водоустойчиви и дишащи якета, двуслойни якета със сваляща се подплата или вътрешна изолация.</b> Препоръчителното зареждане с пране е 2 кг.</p> <p data-bbox="437 376 1020 507">Тази програма може да бъде използвана и като възстановителен цикъл за водоотблъскващи свойства, специално предназначен за дрехи с хидрофобно покритие. За да извършите възстановителен цикъл за водоотблъскващи свойства, постъпете по следния начин:</p> <ul data-bbox="437 512 1025 663" style="list-style-type: none"> <li>• Налейте перилния препарат в отделението .</li> <li>• Налейте специален препарат за възстановяване на водоотблъскващите свойства на тъканите в отделението за омекотител .</li> <li>• Намалете зареденото количество до 1 кг.</li> </ul> <p data-bbox="443 679 490 732"> За подобряване на водоотблъскващите свойства, изсушете прането в сушилнята, като зададете програмата за сушене Връхни (ако е налична и ако на етикета на дрехата е обозначено, че може да бъде използвана сушилня).</p>		
 Дънки	<p data-bbox="437 869 1031 1000"><b>Дънкови дрехи и дрехи от жарсе.</b> Нормално замърсено пране. Тази програма изпълнява фаза на нежно изплакване, разработена за дънкови дрехи, която намалява избеляването и предотвратява натрупване на прах за пране в тъканите.</p>		
<p data-bbox="174 1018 1031 1090">1) По време на този цикъл барабанът се върти бавно, за да осигури внимателно изпиране. Може да изглежда, че барабанът не се върти или не се върти правилно, но това е нормално за тази програма.</p> <p data-bbox="174 1098 1031 1153">2) За да намалите гънките от прането, този цикъл регулира температурата на водата и изпълнява нежно пране и центрофугиране. Уредът добавя допълнителни изплаквания.</p>			
<p data-bbox="174 1169 1031 1217">Температура, максимална скорост на центрофугиране и максимално количество пране за програма</p>			
Програма	Температура по подразбиране Температурен диапазон	Референтна скорост на центрофугиране Обхват на скоростта на центрофугата	Максимално количество за зареждане
Програми за пране			

Програма	Температура по подразбиране Температурен диапазон	Референтна скорост на центрофугиране Обхват на скоростта на центрофугата	Максимално количество за разреждане
Есо 40-60	40 °C <sup>1)</sup>	1200 об./мин. 1200 об./мин. – 400 об./мин.	7 кг
 Памук	40 °C 95 °C – студено	1200 об./мин. 1200 об./мин. – 400 об./мин.	7 кг
 Синтетични	40 °C 60 °C – студена вода	1200 об./мин. 1200 об./мин. – 400 об./мин.	3 кг
 Деликатни дрехи	30 °C 40 °C – студена вода	1200 об./мин. 1200 об./мин. – 400 об./мин.	1,5 кг
 Вълна/коприна	40 °C 40 °C – студена вода	1200 об./мин. 1200 об./мин. – 400 об./мин.	1,5 кг
 20 мин. – 3 кг	30 °C 40 °C – 30 °C	1200 об./мин. 1200 об./мин. – 400 об./мин.	3 кг
 Лесно гладене	40 °C 60 °C – студена вода	800 об./мин. 800 об./мин. – 400 об./мин.	3 кг
 Пухени якета	40 °C 60 °C – студена вода	800 об./мин. 800 об./мин. – 400 об./мин.	2 кг
 Връхни	30 °C 40 °C – студена вода	1200 об./мин. 1200 об./мин. – 400 об./мин.	2 кг <sup>2)</sup> 1 кг <sup>3)</sup>
 Дънки	30 °C 40 °C – студена вода	800 об./мин. 1200 об./мин. – 400 об./мин.	2 кг

<sup>1)</sup> Съгласно Регламент (ЕС) № 2019/2023 на Комисията, тази програма с настройка на 40 °C е подходяща за изпиране на нормално замърсени памучни тъкани, определени за изпиране на 40 °C или 60 °C заедно в един цикъл.













За достигната температура на прането, продължителност на програмата и други данни, моля, вижте глава „Стойности на потребление“.

Най-ефикасните програми по отношение на консумацията на енергия основно са тези, които работят на по-ниски температури и по-дълга продължителност.

<sup>2)</sup> Програма за пране.

<sup>3)</sup> Програма за пране и фаза за водоустойчивост.







										
Есо 40-60										
Памук										
Синтетични										
Деликатни дрехи										
Вълна/коприна										
20 мин. – 3 кг										
Лесно гладене										
Пухени якета										
Връхни										
Дънки										
Екстра мекота	■	■	■	■			■			■

1) Преди да зададете тази опция, изберете подходяща програма за изпиране на дрехите. Уредът ще извърши най-подходящия цикъл на центрофугиране за грижа за Вашите дрехи (напр. за синтетични, изберете първо програма за изпиране Синтетични и тогава опция Центрофуга).

2) Тази опция не е налична при температура под 40°C.

3) Ако нагласите най-краткото времетраене, препоръчваме да намалите количеството на зарежда-нето. Възможно е да заредите напълно уреда, но резултатът от изпирането може да не е толкова задоволителен.

#### Подходящи перилни препарати за програмите за пране

Програма	Универсален прах <sup>1)</sup>	Универсален течен перилен препарат	Течен перилен препарат за цветно пране	Деликатни вълнени тъкани	Специален
Есо 40-60	▲	▲	▲	--	--
Памук	▲	▲	▲	--	--
Синтетични	▲	▲	▲	--	--
Деликатни дрехи	--	--	--	▲	▲
   Вълна/коприна	--	--	--	▲	▲
20 мин. – 3 кг	--	▲	▲	--	--
 Лесно гладене	▲	▲	▲	--	--
 Пухени якета	--	--	--	▲	▲
Връхни	--	--	--	▲	▲

Програма	Универсален прах <sup>1)</sup>	Универсален течен перилен препарат	Течен перилен препарат за цветно пране	Деликатни вълнени тъкани	Специален
Дънки	--	--	▲	▲	▲

<sup>1)</sup> Препоръчва се употребата на перилен прах за температури над 60 °С.

▲ = Препоръчва се

-- = Не се препоръчва

## 9.2 Woolmark Wool Care - Синьо



# 10. НАСТРОЙКИ





## 10.1 Въведение



При натискане на комбинация от клавиши, **не обръщайте** простите си надолу. Сензорите на бутоните отдолу са чувствителни и могат да повлияят на Вашия избор.

## 10.2 ЗАЩИТА ЗА ДЕЦА

С тази опция може да попречите на децата да си играят с командното табло.



- За да **активирате/деактивирате** тази опция, докоснете  и бутоните   едновременно, докато индикатора  **се включи/изключи** на дисплея.
- Може да активирате тази опция:
- След като докоснете бутона Старт/Пауза: всички бутони и програмният бутон се деактивират (освен бутон "O" (изключване)).

- Преди да докоснете бутона Старт/Пауза: уредът не може да стартира. Уреда запазва избраните опции, след като го изключите.

## 10.3 Звукови сигнали

Този уред е предоставен с различни звукови сигнали, които се вкл. когато:

- Активирате уреда (специален кратък звук).
- Деактивирате уреда (специален кратък звук).
- Докосвате бутоните (кликване).
- Направите грешен избор (3 кратки звука).
- Програмата е завършена (последователност от звуци за около 2 минути).
- Уреда има повреда (последователност от кратки звуци за около 5 минути).



За да **деактивирате/активирате** звуковите сигнали, когато програмата е завършена, докоснете   и бутоните  заедно за около 6 секунди.



Ако деактивирате звуковите сигнали, те ще продължат да работят, ако има неизправност в уреда.

## 10.4 Постоянно допълнително изплакване

С тази опция можете постоянно да имате допълнително изплакване, когато зададете нова програма.

- За да **активирате/деактивирате** тази опция, докоснете бутона  и бутона  едновременно, докато съответният индикатор на бутона **Допълнително изплакване** се **вкл./изкл.**

## 11. ПРЕДИ ПЪРВА УПОТРЕБА

1. Уверете се, че електрозахранването е налично и кранчето за водата е отворено.
2. Налейте 2 литра вода в отделението за детергента, отбелязано като **2**.

Това действие активира системата за отцеждане.

3. Изсипете малко количество детергент в отделението, отбелязано като **2**.

4. Задайте и стартирайте програма за памук на най-високата температура без да има пране в барабана.

Това премахва всички възможни замърсявания от барабана и коритото.

## 12. ВСЕКИДНЕВНА УПОТРЕБА



**ВНИМАНИЕ!**  
Вж. глава "Безопасност".

### 12.1 Активиране на уреда

1. Включете щепсела в контакта на захранващата мрежа.
2. Отворете крана за вода.
3. Натиснете бутон "O" (изключване) за няколко секунди, за да активирате уреда.

Прозвучава кратък звуков сигнал (ако е активиран). Уредът автоматично предлага програмата по подразбиране. Съответният индикатор светва.

Дисплеят показва максималното зареждане, температурата по подразбиране, скоростта на центрофугиране по подразбиране, индикаторите на фазите на програмата и продължителността на цикъла.

### 12.2 Зареждане на прането

1. Отворете вратата на уреда.
2. Изтръскайте дрехите преди да ги сложите в уреда.
3. Поставете прането в барабана, дреха по дреха.  
Не поставяйте твърде много пране в барабана.
4. Затворете вратичката добре.

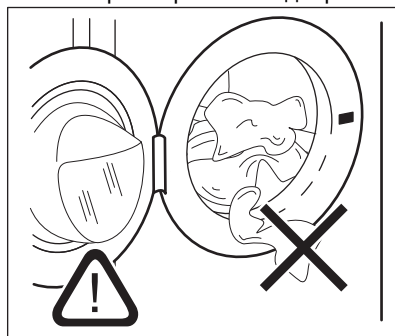



**ПРЕДУПРЕЖДЕНИЕ!**

Уверете се, че няма останало пране между уплътнението и вратата. Съществува риск от изтичане на вода или повреждане на прането.

**ПРЕДУПРЕЖДЕНИЕ!**

Миенето на силно омаслени и мазни петна може да причини повреда на гумените части на пералната машина.

**12.3 Слагане на препарат и добавки**

1. Измерване на перилния препарат и омекотителя за тъкани.
2. Поставете препарата и омекотителя за тъкани в отделенията.
3. Внимателно затворете чекмеджето за препарати

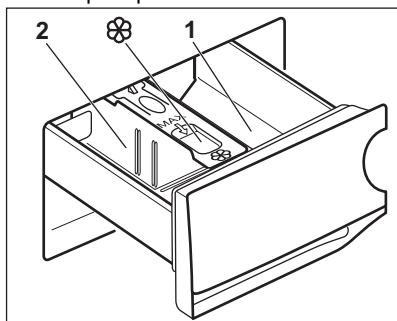
**ПРЕДУПРЕЖДЕНИЕ!**

Използвайте само определени препарати за пералня.



Винаги спазвайте инструкциите, които ще откриете на опаковката на перилните препарати.

1

Отделението за препарат за фазата на предпране или програмата за наkisване (ако е налично). Добавете препарата за предпране и наkisване преди началото на програмата.

2

Отделение за перилен препарат за фаза на пране. Ако използвате течен препарат, поставете го точно преди да стартирате програмата.



Отделение за течни добавки (омекотител на тъкани, препарат за колосване). Поставете продукта в отделениято преди да стартирате програмата.

След цикъл на пране, ако е необходимо премахнете всякакви останки от препарат от отделениято за такъв.

**12.4 Промяна на позицията на преградата за препарати**

1. Извадете дозаторната кутия. Позиция **A** на преградата за препарати е предназначена за **прахообразен перилен препарат** (фабрична настройка).

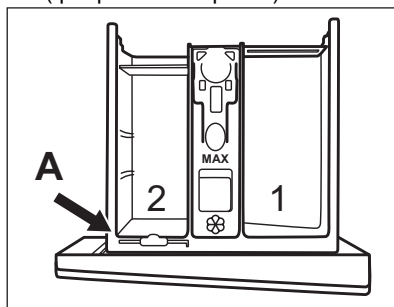

2. **За да използвате също течен препарат/добавка или белина:** Отстранете преградата за препарат от позиция **A** и я поставете в позиция **B**.

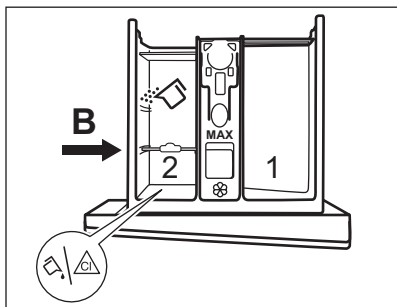

Позиция **B** на преградата за препарат е за прах за пране в задното отделение и за течен перилен препарат/добавка или белина в предното отделение.

3. **За да използвате само течен препарат за пране:** Поставете преградата за препарат в позиция **C**.

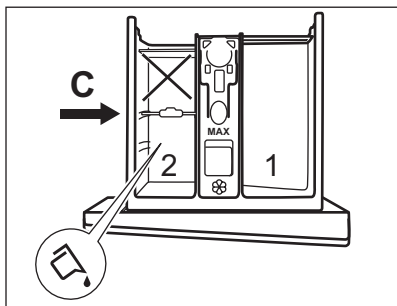

- Не използвайте гелообразни или гъсти перилни препарати.
  - Не надвишавайте максималната доза течен перилен препарат.
  - Не задавайте фаза на предпране.
  - Не задавайте функцията за отложен старт.
4. Измерете перилния препарат и омекотителя за тъкани и внимателно затворете дозатора.

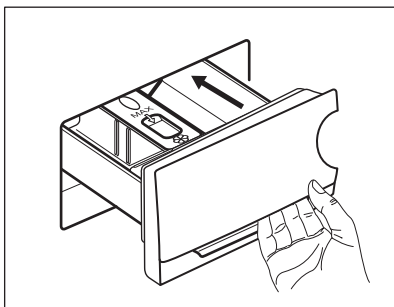

Уверете се, че преградата е поставена правилно и не предизвиква блокиране, когато затворите чекмеджето.

## 12.5 Настройване на програмата

1. Завъртете програматора, за да изберете желаната програма за пране. Индикаторът на съответната програма светва. Индикаторът на бутона Старт/Пауза премигва. Дисплеят показва зададеното максимално зареждане за програмата, температурата по подразбиране, скоростта на центрофугиране по подразбиране, индикаторите на фазата за пране (когато са налични) и продължителността на програмата.
2. За да промените температурата и/или скоростта на центрофугиране, докоснете съответните бутони.
3. По желание задайте една или повече опции чрез натискане на съответните бутони. Съответните индикатори се включват на дисплея и показаната информация съответно се променя.



В случай, че изборът **не е възможен**, не се появява индикатор и прозвучава звуков сигнал.

## 12.6 Стартиране на програмата

Докоснете бутона Старт/Пауза, за да стартирате програмата. Съответният индикатор спира да мига и остава включен.

На дисплея само индикаторът на протичащата фазата мига. Програмата стартира, вратичката е заключена. Дисплеят показва индикатора .

 Източващата помпа може да работи за кратко, преди уредът да се пълни с вода.

## 12.7 Стартиране на програма без отложен старт

1. Докоснете бутона Отложен старт неколкократно, докато дисплея покаже желаното време на отлагане. Индикаторът  светва.
2. Докоснете бутона Старт/Пауза. Уредът започва отброяването на отложения старт. Когато отброяването завърши, програмата стартира автоматично.

 PROSENSE започва в края на отброяването.

## Отмяна на отложения старт след като отброяването е започнало

За да отмените отложения старт:

1. Докоснете бутонът Старт/Пауза, за да поставите уреда в режим пауза. Съответният индикатор мига.
2. Докоснете бутона Отложен старт неколкократно, докато дисплея покаже .
3. Натиснете бутонът Старт/Пауза отново, за да стартирате програмата веднага.

## Промяна в отложения старт след като отброяването е започнало



За да промените отложения старт:

1. Докоснете бутонът Старт/Пауза, за да поставите уреда в режим пауза. Съответният индикатор мига.
2. Докоснете бутона Отложен старт неколкократно, докато дисплея покаже желаното време на отлагане.

3. Натиснете бутонът Старт/Пауза отново, за да стартирате новото отброяване.

## 12.8 Засичане на пране ProSense

След докосване на бутона Старт/Пауза:

1. Индикаторът  премигва.
2. ProSense стартира функцията за определяне на количеството пране, за да изчисли реалното времетраене на програмата. Индикаторът **kg** и пунктирите за времето започват да  мигат.
3. След около 15 минути на дисплея се извежда новото времетраене на програмата: индикаторът **kg** изгасва и пунктирите за времето спират да  мигат. Уредът автоматично настройва времетраенето на програмата спрямо прането за постигане на перфектни резултати за минимално време. Времетраенето на програмата може да се увеличава или намалява.

 Засичането ProSense се извършва само с пълни програми за изпиране (без прескачане на фаза).

## 12.9 Индикатори за фаза на програма

Когато програмата стартира, индикатора на работещата фаза премигва и другите индикатори за фази се включват бавно.

Напр. фазата за пране или предпране

работи: .

Когато фазата приключи, съответният индикатор спира да мига и бавно се включва. Индикаторът на следващата фаза започва да премигва.

Напр. фазата на изплакване работи:

.

## 12.10 Прекъсване на програмата и промяна на опциите

Когато програмата работи, може да промените **само някой** опции:

1. Докоснете бутон Старт/Пауза. Съответният индикатор мига.
2. Промяна на опциите.  
Предоставената информация на дисплея съответно се променя.
3. Докоснете бутонът Старт/Пауза отново.

Програмата за измиване продължава.

## 12.11 Отмяна на работеща програма

1. Натиснете бутон "O" (изключване), за да отмените програмата и да деактивирате уреда.
2. Натиснете бутон "O" (изключване) отново, за да активирате отново.

Сега можете да зададете нова програма за пране.



Ако фаза ProSense е вече извършена и пълненето на вода е започнало, новата програма започва **без да повтаря фаза ProSense**. Водата и препаратите не се източват, за да няма отпадъци.

## 12.12 Отваряне на вратичката – добавяне на дрехи

Докато програмата или отложеният старт работят, вратичката на уреда е блокирана.



Ако температурата и нивото на водата в барабана са прекалено високи и/или барабанът все още се върти, не можете да отворите вратата.

1. Докоснете бутон Старт/Пауза. Съответният индикатор на дисплея за блокировка на вратата се изключва.

2. Отворете вратичката на уреда. Ако е необходимо, добавете или извадете част от прането.
3. Затворете вратичката и докоснете бутона Старт/Пауза.

Програмата или отложеният старт продължават.

## 12.13 Край на програмата

Когато програмата завърши, уредът спира автоматично. Прозвучават звукови сигнали (ако са активирани).

На дисплея всички индикатори на фази за пране остават статични и зоната за време показва

Индикаторът на бутонът Старт/Пауза изгасва.

Вратичката се отключва и индикаторът изгасва.

1. Натиснете бутон "O" (изключване), за да деактивирате уреда.

Пет минути след края на програмата, функцията за пестене на енергия автоматично деактивира уреда.









Когато отново активирате уреда, дисплеят показва края на последната зададена програма. Завъртете копчето за програми, за да зададете нов цикъл.

2. Отстранете прането от уреда.
3. Уверете се, че барабанът е празен.
4. Дръжте вратата и отделението на препаратите открити, за да предотвратите плесен и миризми.
5. Затворете крана за водата.

## 12.14 Източване на вода след край на цикъл

Ако сте избрали програма или опция, която не източва водата при последната центрофуга, програмата е завършена, но:

- Дисплея показва индикатор , индикатора на опцията или и индикатора за заключена вратичка

- . Индикатора на работещата фаза  премигва.
- Барабанът се върти на равни интервали, за да предотврати намачкване на прането.
  - Вратата остава блокирана.
  - Трябва да източите водата, за да отворите вратата:
1. Ако е необходимо, докоснете бутона Центрофуга, за да намалите скоростта на центрофугиране предложена от уреда.
  2. Докоснете бутона Старт/Пауза:
    - Ако сте задали , уредът източва водата и центрофугира.
    - Ако сте задали  dB, уредът само източва водата.
- Индикатора за опция  или  dB се изкл., докато индикатора  премигва и след това се изкл.
3. Когато програмата приключи и индикаторът за блокирана вратичка —□ изгасва, може да отворите вратичката.
  4. Натиснете бутона "O" (изключване) за няколко секунди, за да деактивирате уреда.



За всеки случай, уредът източва водата автоматично след около 18 часа.

## 12.15 Опция "В готовност"

Функцията "В готовност" автоматично деактивира уреда, за да намали консумацията на енергия когато:

- Не използвайте уреда в продължение на 5 минути преди да натиснете бутон Старт/Пауза. Натиснете бутона "O" (изключване), за да активирате отново уреда.
- 5 минути след края на програмата за пране Натиснете бутона "O" (изключване), за да активирате отново уреда. Екранът показва края на последната зададена програма. Завъртете копчето за програми, за да зададете нов цикъл.



Ако нагласите програма или опция, която приключва с вливане на вода в барабана, функцията "В готовност" **не деактивира** уреда, за да Ви напомни да източите водата.

## 13. ПРЕПОРЪКИ И СЪВЕТИ



**ВНИМАНИЕ!**  
Вж. глава "Безопасност".

### 13.1 Зареждане на прането

- Разделете прането на: бяло пране, цветно пране, изкуствени тъкани, деликатни тъкани и вълна.
- Спазвайте инструкциите за пране, обозначени на етикетите.
- Не поставяйте заедно бяло и цветно пране.
- Някои цветни дрехи може да се обезцветят при първото пране. Препоръчваме Ви в началото да ги изпирате отделно.

- Обърнете наопаки многослойни тъкани, вълна и дрехи с щампи.
- Предварително третирайте упорити петна.
- Използвайте специален перилен препарат за премахване на упорити петна.
- Внимавайте с пердета. Отстранете куките и поставете пердетата в торба за пране или калъфка за възглавница.
- Много малко заредено пране може да причини проблеми с баланса на центрофугирането, което води до силни вибрации. Ако това се случи:

- a. Прекъснете програмата и отворете вратата (вижте глава „Ежедневна употреба“);
  - b. ръчно препоредете прането, така че да е равномерно разпределено в барабана;
  - c. натиснете бутона Старт/Пауза. Фазата на центрофугиране продължава.
- Закопчайте калъфките за възглавници, затворете циповете, куките на копчетата и копчетата с клипс. Завържете коланите, връзките за обувки, панделките и всякакви други разхлабени елементи.
  - Не перете пране без подгъви или със скъсани части. Използвайте торбичка за пране, за да перете малки и/или деликатни елементи (например сутиени с банел, колани, чорапогачи, връзки за обувки, панделки и др.).

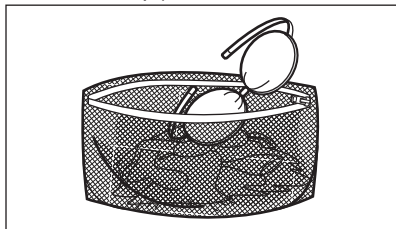

- Изпразнете джобовете и разгънете дрехите.

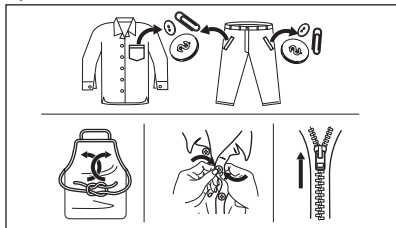

## 13.2 Упорити петна

За някои петна водата и препаратът не са достатъчни.

Препоръчваме предварително да обработите тези петна, преди да поставите дрехите в уреда.

Има специални препарати за отстраняване на петна. Използвайте специалния препарат за отстраняване

на петна, който е приложен за вида петно и тъкан.

## 13.3 Вид и количество на перилния препарат

Изборът на перилен препарат и употребата на правилни количества не само влияят върху ефективността на прането, но също така помагат да се избегне прекомерно използване и да се опази околната среда:

- Използвайте само перилни препарати и други препарати, предназначени специално за употреба в перална машина. Първо, следвайте тези основни правила:
  - прах за пране при всички видове тъкани, без деликатни. За предпочитане са перилни препарати на прах със съдържание на белина за бели дрехи и дезинфекция на прането,
  - течни перилни препарати, за предпочитане при програми за пране с ниска температура (60 °C макс.) при всички видове тъкани или по специално за вълнените тъкани.
- Изборът и количеството перилен препарат зависят от: вида плат (деликатни, вълнени, памучни тъкани и др.), цветът на дрехите, размерът на прането, степента на замърсяване, температурата на пране и твърдостта на използваната вода.
- Следвайте инструкциите, които ще откриете на опаковките на препаратите или другите продукти, без да надвишавате посоченото максимално ниво (**MAX**).
- Не смесвайте различни видове перилни препарати.
- Използвайте по-малко перилен препарат, ако:
  - перете малък обем пране,
  - прането е леко замърсено,
  - по време на прането има голямо количество пяна.
- Когато използвате перилни таблетки или капсули, винаги ги

поставяйте в барабана, а не в отделението за перилен препарат. **Недостатъчното количество перилен препарат може да доведе до:**

- незадоволителни резултати от прането,
- прането да се оцвети в сиво,
- дрехите да се омазнят,
- мухъл в уреда.

**Твърде голямото количество перилен препарат може да доведе до:**

- пенене,
- намален ефект от изпирането,
- недостатъчно изплакване,
- по-голямо въздействие на околната среда.

### 13.4 Екологични съвети

За да пестите вода, електрическа енергия и да допринесете за опазването на околната среда, ние ви препоръчваме да следвате тези съвети:

- Зареждането на уреда на **максималния капацитет, предвиден за всяка програма, помага за намаляването на енергия и потребление на вода.**
- Чрез подходящо предварително третиране, петната и някои видове замърсявания могат да бъдат

отстранени; след това прането може да бъде изпрано на по-ниска температура.

- За да използвате правилното количество перилен препарат, вижте количеството, предложено от производителя на перилния препарат и проверете твърдостта на водата във Вашата битова система. Вижте „Твърдост на водата“.
- Задайте **максималната възможна скорост на центрофугиране** за избраната програма на пране **преди да изсушите прането си в сушилнята**. Това ще спести енергия по време на сушенето!

### 13.5 Твърдост на водата

Ако твърдостта на водата в района ви е висока или умерена, препоръчваме да използвате омекотител за вода за перални машини. В райони, където твърдостта на водата е мека, не е необходимо да използвате омекотител за вода.

За да разберете твърдостта на водата във вашия район се свържете с местната водоснабдителна компания.

Използвайте правилното количество омекотител за вода. Спазвайте инструкциите, които ще откриете на опаковката на продукта.

## 14. ГРИЖИ И ПОЧИСТВАНЕ



**ВНИМАНИЕ!**  
Вж. глава "Безопасност".

### 14.1 График за периодично почистване

**Периодичното почистване спомага за удължаването на работата на уреда Ви.**

След всеки цикъл оставяйте притворени вратата и дозатора за препарати, за да има циркулация на въздух и да се изпари влажността в уреда: това ще предотврати образуването на плесен и миризми.

Ако машината не се използва продължителен период от време: затворете крана за водата и извадете щепсела от контакта.

График с показатели за периодично почистване:

Отстраняване на котлен камък	Два пъти в годината
Профилактично пускане на програма за пране	Веднъж месечно
Почистване на уплътнението на вратата	На всеки два месеца

Почистване на барабана	На всеки два месеца
Почистване на дозатор за препарати	На всеки два месеца
Почистване на входящия маркуч и филтъра на вентила	Два пъти в годината

Следните параграфи съдържат инструкции при почистването на всяка част.

## 14.2 Отстраняване на чужди предмети

-  Уверете се, че джобовите са опразнени и всички разхлабени елементи са завързани преди да започнете програмата. Вижте „Количество пране“ и „Подсказки и съвети“.

## 14.3 Външно почистване

Почиствайте уреда само с мек сапун и топла вода. Подсушете напълно всички повърхности.

Не използвайте твърди гъби за почистване или други надраскващи повърхността материали.



### **ПРЕДУПРЕЖДЕНИЕ!**

Не използвайте алкохол, разтворители или химически продукти.



### **ПРЕДУПРЕЖДЕНИЕ!**

Не почиствайте металните повърхности с препарати на хлорна основа.

## 14.4 Почистване на уреда от котлен камък



Ако твърдостта на водата в района ви е висока или умерена, препоръчваме да използвате препарат за премахване на котлен камък от водата за перални машини.

Редовно проверявайте барабана, за да проверявате за котлен камък.

Обикновените препарати съдържат омекотител, но препоръчваме от време на време да пускате цикъл с празен барабан и препарат за премахване на котлен камък.



Винаги спазвайте инструкциите, които ще откриете на опаковката на продукта.

## 14.5 Профилактично пускане на програмата за пране

Продължителната и прекомерна употреба на програми с ниска температура може да причини натрупвания на препарат, мъхчета, да развие бактерии в барабана и ваничката. Това може да отделя лоши миризми и плесен.

За да елиминирате тези натрупвания и хигиенизирате вътрешната част на уреда, редовно пускайте поддържащо пране (поне веднъж месечно):

1. Извадете цялото пране от барабана.
2. Включете програмата за памук с най-високата температура и с малко количество прах за пране или включете програмата Машинно пране, ако е налична.

## 14.6 Уплътнение на вратата

Този уред е създаден със **самопочистваща се дренажна система**, която позволява на леките пухкави влакна, които падат от дрехите, да изтекат заедно с водата.



Редовно проверявайте уплътнението. На края на цикъла могат да се възстановят малки предмети като монети, бутони и други.

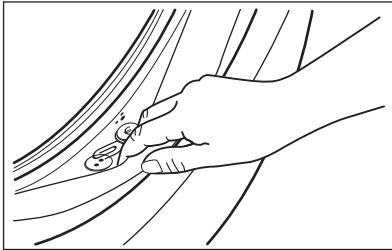

Почиствайте, когато е нужно, използвайки амонячен препарат за почистване, без да надрасквате повърхността на уплътнението.

- i** Винаги спазвайте инструкциите, които ще откриете на опаковката на продукта.

## 14.7 Почистване на барабана

Редовно проверявайте барабана за предотвратяване на нежелани наслоявания.

В барабана може да се появят наслоявания на ръжда поради ръждиво чуждо тяло в прането или съдържание на желязо в чешмяната вода.

Почиствайте барабана със специални продукти за неръждаема стомана.

- i** Винаги спазвайте инструкциите, които ще откриете на опаковката на продукта.  
Не почиствайте барабана с препарати съдържащи киселина и такива съдържащи хлор/желязо/стомана.

За пълно почистване:

1. Почиствайте барабана със специални продукти за неръждаема стомана.

- i** Винаги спазвайте инструкциите, които ще откриете на опаковката на продукта.

2. Включете кратка програма за памук на висока температура, с празен барабан и с малко количество прах за пране или включете програмата Машинно пране, ако е налична.

## 14.8 Почистване на дозатора за перилен препарат

За да предотвратите възможни натрупвания от засъхнали препарати или сплъстен омекотител и/или мухъл в отделението на препарата, от време на време извършвайте следната почистваща процедура:

1. Отворете чекмеджето. Натиснете надолу клапана, както е показано на картинката и го издърпайте.

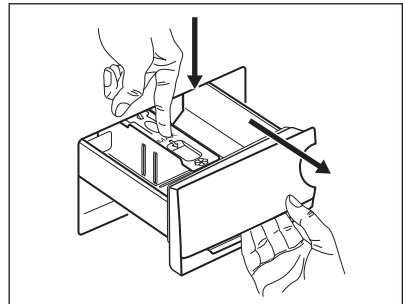

2. Премахнете горната част на отделението за омекотител, за да улесните почистването. Уверете се, че всички остатъци от препарат са премахнати от горната и долната част на прореза. Използвайте малка четка, за да почистите прореза.

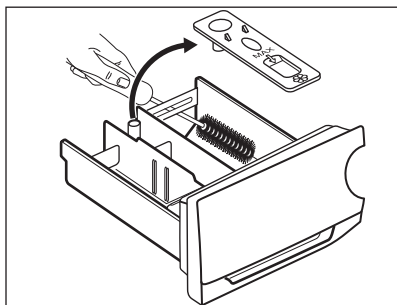

3. Измийте чекмеджето за препарат под течаща топла вода, за да премахнете следите от натрупания препарат. След почистване подменете горната част в позицията ѝ.

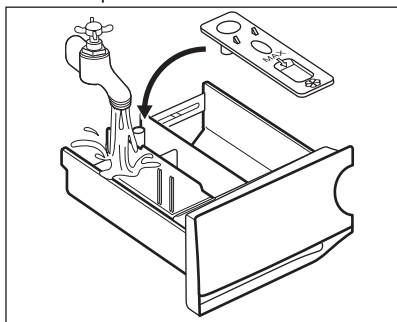

4. Вкарайте отделението за препарат във водещите релси и го затворете. Пуснете програма за изплакване без никакви дрехи в барабана.

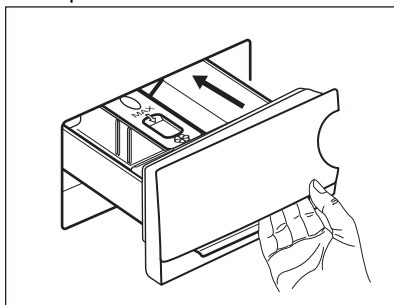

## 14.9 Почистване на помпата за източване

Редовно преглеждайте филтъра на помпата за източване и се уверете, че е чист.

Почиствайте помпата за източване, ако:

- Уредът не източва водата.
- Барабанът не се върти.
- Уредът издава необичайни шумове поради блокирала помпа за източване.
- На дисплея се показва код на аларма **E20**



### ВНИМАНИЕ!

- Изключете щепсела от контакта.
- Не отстранявайте филтъра, докато уредът работи.
- Не почиствайте помпата, ако водата в уреда е гореща. Изчакайте докато водата изстине.
- Повторете стъпка 3 няколко пъти, като затваряте и отваряте вентила, докато водата спре да изтича.

При отстраняване на филтъра винаги трябва да имате кърпа подръка за подсушаване на изтеклата вода.

Продължете както следва, за да почистите помпата:

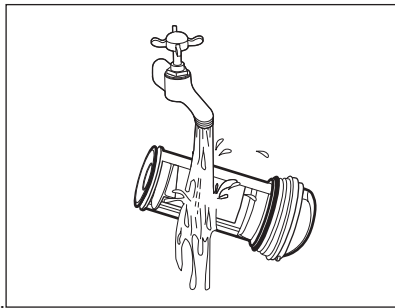
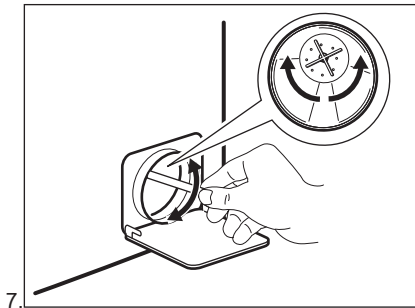
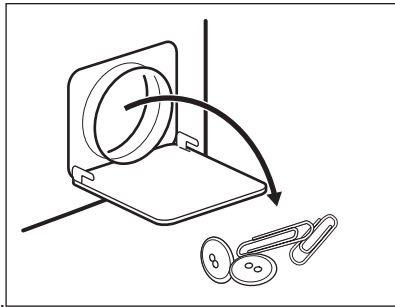
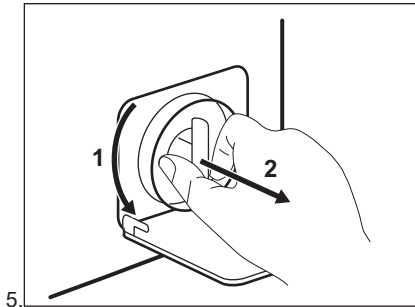
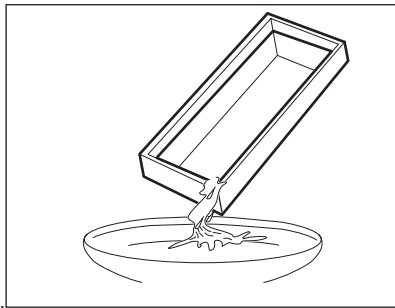
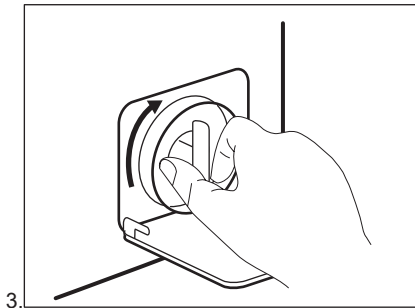
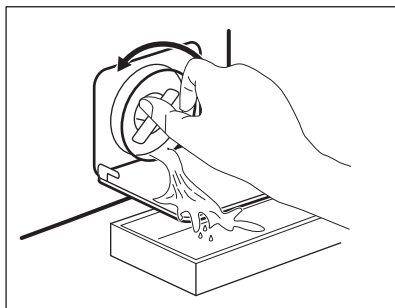
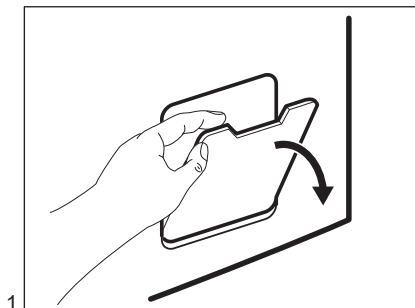

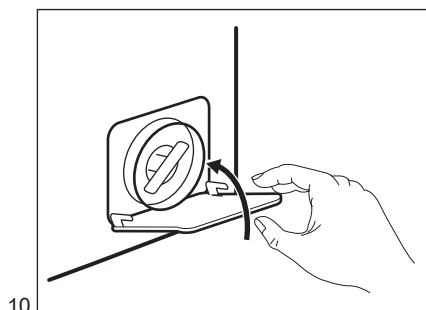
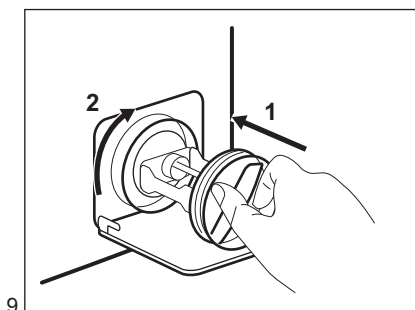

### ВНИМАНИЕ!

Уверете се, че роторът на помпата се върти. В противен случай се свържете с оторизирания сервизен център. Уверете се също, че сте затегнали филтъра, за да предотвратите течове.

Когато източите водата чрез процедурата за аварийно източване, трябва пак да активирате системата за източване:

1. Поставете 2 литра вода в отделението за пране на дозатора.
2. Стартирайте програмата, за да източите водата.

## 14.10 Почистване на маркуча за подаване на вода и филтъра на вентила

Препоръчва се да се чистят от време на време и филтрите на маркуча за водоснабдяване и клапана, за да премахнете остатъци събирани с времето:

1. Премахнете маркуча за водоснабдяване от кранчето и почистете филтъра.

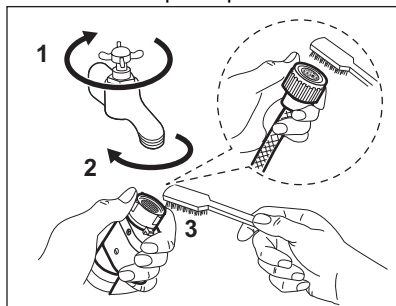

2. Премахнете маркуча за водоснабдяване от уреда, като отпуснете гайката.

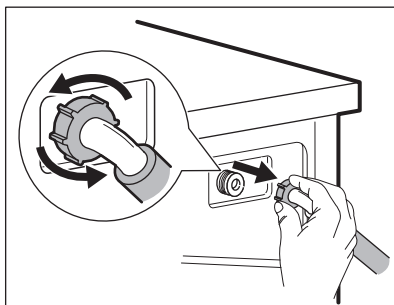

3. Почистете филтъра на клапана от задната страна на уреда с четка.

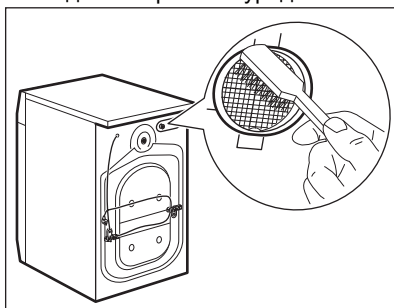

4. Когато свържете отново маркуча към гърба на уреда, завъртете го наляво или надясно (не вертикално) в зависимост от позицията на кранчето за вода.

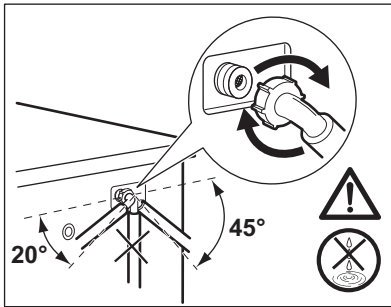

### 14.11 Аварийно източване

Ако уреда не може да източи водата, извършете същата процедура, описана в параграф 'Почистете помпата за източване'. При необходимост почистете помпата.

Когато източите водата чрез процедурата за аварийно източване, трябва пак да активирате системата за източване:

1. Поставете 2 литра вода в отделението за пране на дозатора.
2. Стартирайте програмата, за да източите водата.

### 14.12 Предпазни мерки срещу замръзване

Ако уредът е инсталиран на място, където температурата може да

достигне стойност от около 0° C или по-ниско, отстранете останалата вода от маркуча за подаване на вода и помпата за източване.

1. Изключете щепсела от контакта.
2. Затворете крана за водата.
3. Поставете двата края на маркуча за подаване на вода в контейнер и оставете водата да изтече от маркуча.
4. Изпразнете помпата за източване. Вижте процедурата за аварийно източване.
5. Когато помпата за източване е празна, поставете маркуча за подаване на вода отново.



#### **ВНИМАНИЕ!**

Уверете се, че температурата е по-висока от 0 °C преди да използвате отново уреда. Производителят не е отговорен за щети, причинени от ниска температура.

## 15. ОТСТРАНЯВАНЕ НА НЕИЗПРАВНОСТИ



#### **ВНИМАНИЕ!**

Вж. глава "Безопасност".

### 15.1 Алармени кодове и възможни повреди

Уредът не се включва или спира по време на работа. Първо се опитайте да намерите решение на проблема (вижте таблиците).



#### **ВНИМАНИЕ!**

Деактивирайте уреда преди извършването на каквато и да било проверка.

При някои проблеми, екранът показва алармения код и бутонът Старт/Пауза може да премигва продължително:

Проблем	Възможно решение
<b>E 10</b> Уредът не се пълни правилно с вода.	<ul style="list-style-type: none"> <li>• Уверете се, че кранчето на водата е отворено.</li> <li>• Уверете се, че налягането на водозахранването не е твърде ниско. За тази информация се свържете с Вашия местен орган по водоснабдяване.</li> <li>• Уверете се, че кранчето на водата не е запушено.</li> <li>• Уверете се, че входящият маркуч няма прегъвки, повреди или извивки.</li> <li>• Уверете се, че входящият маркуч за водата е свързан правилно.</li> <li>• Уверете се, че филтърът на входящия маркуч и филтърът на вентила не са запушени. Вижте „Грижи и почистване“.</li> </ul>
<b>E 20</b> Уредът не отцежда водата.	<ul style="list-style-type: none"> <li>• Уверете се, че канелката на мивката не е задръстена.</li> <li>• Уверете се, че дренажният маркуч няма прегъвки или извивки.</li> <li>• Уверете се, че дренажният филтър не е задръстен. Почистете филтъра, ако е необходимо. Вижте „Грижи и почистване“.</li> <li>• Уверете се, че дренажният маркуч е свързан правилно.</li> <li>• Настройте програмата за отцеждане, ако сте задали програмата без фаза за отцеждане.</li> <li>• Настройте програмата за отцеждане, ако сте задали опция, която завършва с вода в коритото.</li> </ul>
<b>E 40</b> Вратата на уреда е отворена или не е затворена правилно.	<ul style="list-style-type: none"> <li>• Уверете се, че вратата е затворена правилно.</li> </ul>
<b>E 9 1</b> Вътрешна неизправност. Липсва връзка между електронните компоненти на уреда.	<ul style="list-style-type: none"> <li>• Програмата не завърши правилно или уредът спря прекалено рано. Изключете машината и я включете отново.</li> <li>• Ако кодът за алармата се появи отново, обърнете се към оторизирания сервизен център.</li> </ul>
<b>E n0</b> Електрозахранването не е стабилно.	<ul style="list-style-type: none"> <li>• Изчакайте, докато електрозахранването се стабилизира.</li> </ul>

Ако дисплеят покаже други алармени кодове, изключете и включете уреда. Ако проблемът продължава, свържете се с оторизирания сервизен център.

В случай на различен проблем с пералнята, проверете таблицата по-долу за възможни решения.

Проблем	Възможно решение
Програмата не започва.	<ul style="list-style-type: none"> <li>• Уверете се, че щепселът за електрозахранването е свързан към контакта.</li> <li>• Уверете се, че вратичката на уреда е затворена.</li> <li>• Уверете се, че няма повреден предпазител в кутията за предпазителя.</li> <li>• Уверете се, че Старт/Пауза е докоснат.</li> <li>• Ако е зададено забавено стартиране, анулирайте настройката или изчакайте края на брояча.</li> <li>• Деактивирайте функцията „Заклучване за деца“, ако е включена.</li> <li>• Проверете положението на копчето върху избраната програма.</li> </ul>
Уредът се пълни с вода и веднага източва.	<ul style="list-style-type: none"> <li>• Уверете се, че дренажният маркуч е в правилно положение. Маркучът може да е позициониран твърде ниско. Вижте „Инструкция за монтаж“.</li> </ul>
Фазата за центрофугиране не функционира или цикълът на пране продължава по-дълго от обикновено.	<ul style="list-style-type: none"> <li>• Настройте програмата за центрофугиране.</li> <li>• Уверете се, че дренажният филтър не е задръстен. Почистете филтъра, ако е необходимо. Вижте „Грижи и почистване“.</li> <li>• Нагласете ръчно зареденото пране в коритото и стартирайте отново фазата на центрофугиране. Този проблем може да е причинен от проблеми в баланса.</li> </ul>
Има вода на пода.	<ul style="list-style-type: none"> <li>• Уверете се, че съединителите на маркучите за вода са стегнати и не изтича вода.</li> <li>• Уверете се, че няма повреди по входящия маркуч за водата и дренажния маркуч.</li> <li>• Уверете се, че използвате правилния перилен препарат и правилното количество от него.</li> </ul>
Не можете да отворите вратичката на уреда.	<ul style="list-style-type: none"> <li>• Уверете се, че не е избрана програма за пране, която завършва с вода в коритото.</li> <li>• Уверете се, че програмата за пране е завършила.</li> <li>• Настройте програмата за отцеждане или центрофугиране, ако в барабана има вода.</li> <li>• Уверете се, че уредът получава електрозахранване.</li> <li>• Този проблем може да е причинен от повреда на уреда. Свържете се с оторизиран сервизен център.</li> </ul>
Уредът издава необичаен звук и вибрира.	<ul style="list-style-type: none"> <li>• Уверете се, че нивелирането на уреда е правилно. Вижте „Инструкция за монтаж“.</li> <li>• Уверете се, че опаковката и/или преходните болтове са отстранени. Вижте „Инструкция за монтаж“.</li> <li>• Добавете повече пране в барабана. Зареждането може да е твърде малко.</li> </ul>

Проблем	Възможно решение
Времетраенето на програмата се увеличава или намалява по време на изпълнението на програмата.	<ul style="list-style-type: none"> <li>• Функцията SensiCare System може да наглася времетраенето на програмата според типа и количеството пране. Вижте „Функция SensiCare System – измерване на товара“ в глава „Ежедневна употреба“.</li> </ul>
Резултатите от прането не са задоволителни.	<ul style="list-style-type: none"> <li>• Увеличете количеството на перилния препарат или използвайте друг.</li> <li>• Използвайте специални продукти за отстраняване на упоритите петна, преди да изперете прането.</li> <li>• Уверете се, че сте задали правилната температура.</li> <li>• Намалете количеството пране.</li> </ul>
Твърде много пяна в барабана по време на цикъла на изпиране.	<ul style="list-style-type: none"> <li>• Намалете количеството на перилния препарат.</li> </ul>
След цикъла на изпиране, в чекмеджето с дозатора има остатъци от перилния препарат.	<ul style="list-style-type: none"> <li>• Уверете се, че преградата е в правилна позиция (NAFOPE за прах за пране – NAДOLY за течен препарат).</li> <li>• Уверете се, че сте използвали дозатора за миещ препарат според индикациите, предоставени в този наръчник на потребителя.</li> </ul>

След проверката включете уреда. Програмата продължава от точката на прекъсване.

Ако проблемът настъпи отново, свържете се с оторизиран сервизен център.

Данните, необходими за сервизния център, са посочени на табелката с данни.

## 16. СТОЙНОСТИ НА ПОТРЕБЛЕНИЕ

### 16.1 Въведение



Отидете на [www.theenergylabel.eu](http://www.theenergylabel.eu) за подробна информация относно етикета за енергиен клас.



**i** QR кодът върху енергийния етикет предоставен с уреда, съдържа уеб връзка, водеща до информация, свързана с функционалността на уреда в базата данни EPREL на ЕС. Запазете енергийния етикет за справка, както и ръководството за потребители и всички други документи, предоставени с уреда. Възможно е да потърсите информацията в EPREL като използвате връзката **https://eprel.ec.europa.eu** и въведете името на модела и продуктивния номер, които се намират върху табелката с данни на уреда. Вижте глава „Описание на продукта“ за местоположението на табелката с данни.

## 16.2 Легенда

<b>кг</b>	Зареждане на пране.	<b>чч:мм</b>	Продължителността на програмата.
<b>kWh</b>	Консумация на енергия.	<b>°C</b>	Температура на прането.
<b>Литри</b>	Разход на вода.	<b>об./мин.</b>	Скорост на центрофугиране.
<b>%</b>	Остатъчна влага в края на фаза центрофуга. Колкото по-високи са оборотите на центрофугиране, толкова повече шум ще издава уреда и толкова по-малко остатъчна влага ще бъде налична.		

**i** Стойностите и времетраенето на програмите варират въз основа на различни условия (напр. температура на стаята, температура на водата и налягане, количество и тип заредено пране, захранващо напрежение) и също при смяна на първоначалните настройки на дадена програма.

## 16.3 Съгласно Регламент (ЕС) № 2019/2023 на Комисията

Програма Есо 40-60	кг	kWh	Литри	чч:мм	%	°C	об./мин. <sup>1)</sup>
Пълно зареждане	7	0.940	58	3:25	53.00	46	1151
Половин зареждане	3,5	0.465	40	2:40	53.00	28	1151

Програма Есо 40-60	кг	kWh	Литри	чч:мм	%	°C	об./мин. <sup>1)</sup>
Четвърт зареждане	2	0.230	31	2:25	55.00	23	1151

1) Максимална скорост на центрофугиране.

Потребление на енергия в различни режими

Изключено (W)	В готовност (W)	Забавен старт (W)
0.50	0.50	4.00

Времето до режим „Изключване/В готовност“ е максимум 15 минути.

## 16.4 Обичайни програми



Тези стойности служат само за пример.

Програма	кг	kWh	Литри	чч:мм	%	°C	об./мин. <sup>1)</sup>
Памук <sup>2)</sup> 95 °C	7	2.25	85	4:05	53.00	85	1200
Памук 60 °C	7	1.65	80	3:50	53.00	55	1200
Памучни тъкани <sup>3)</sup> 20 °C	7	0.35	80	2:50	53.00	20	1200
Синтетични 40 °C	3	0.75	65	2:10	35.00	40	1200
Деликатни дрехи <sup>4)</sup> 30 °C	1,5	0.40	50	1:05	35.00	30	1200
30 °C	1,5	0.25	50	1:05	30.00	30	1200

1) Референтен показател за скоростта на центрофугиране.

2) Подходяща за пране на силно замърсен текстил.

3) Подходящо за пране на леко замърсени памучни, синтетични и смесени тъкани.

4) Също така, може да се използва като цикъл за бързо изпиране за леко замърсен текстил.

## 17. КРАТКО РЪКОВОДСТВО

### 17.1 Всекидневна употреба

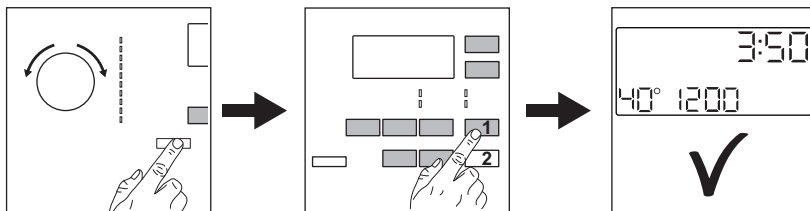

Включете щепсела в контакта на захранващата мрежа.

Отворете крана за вода.

Заредете прането.

Изсипете препаратите за пране и добавката в правилното отделение на дозатора.

1. Натиснете бутона "0" (изключване), за да включите

урета. Завъртете програматора, за да настроите желаната програма.



2. Задайте желаните опции с помощта на съответните бутони с докосване.
3. За да стартирате програмата, натиснете бутона **Старт/Пауза** . В края на програмата извадете прането.

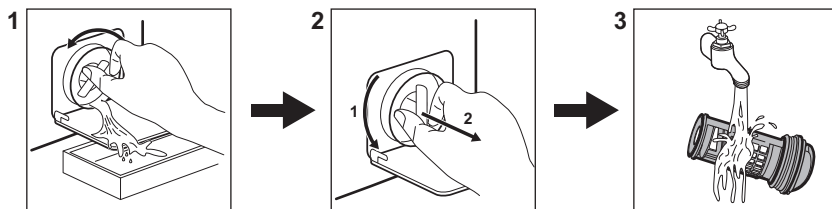





### 17.2 Почистване на филтъра на помпата за източване



Почиствайте филтъра редовно и особено, ако на дисплея се появи кодът на алармата **E20**

### 17.3 Програми

Програми	Зареждане	Описание на продукта
Еко 40–60	7 кг	Бели и цветни памучни тъкани. Нормално замърсени дрехи.
Памук 	7 кг	Бял памук и цветен памук.
Синтетични 	3 кг	Синтетични и смесени тъкани.

Програми	Зареждане	Описание на продукта
Деликатни дрехи 	1,5 кг	Деликатни тъкани като акрилни, вискозни, полиестерни дрехи.
Вълна/коприна 	1,5 кг	Вълна, подходяща за пране в пералня, вълна и фини тъкани за ръчно пране.
20 мин. – 3 кг 	3 кг	Памучни и синтетични дрехи с леко замърсяване или носени веднъж.
Лесно гладене 	2 кг	Синтетични дрехи за леко пране.
Пухени якета 	2 кг	Единично синтетично одеало, дрехи с подплата, юргани, пухени якета.
Връхни 	2 кг <sup>1)</sup> 1 кг <sup>2)</sup>	Модерни дрехи за спорт на открито.
Дънки 	2 кг	Дънкови дрехи и дрехи от жарсе.

1) Програма за пране.

2) Програма за пране и фаза за водоустойчивост.

## 18. ОПАЗВАНЕ НА ОКОЛНАТА СРЕДА

Рециклирайте материалите със символа . Поставете опаковките в съответните контейнери за рециклирането им. Помогнете за опазването на околната среда и човешкото здраве, както и за рециклирането на отпадъци от

електрически и електронни уреди. Не изхвърляйте уредите, означени със символа , заедно с битовата смет. Върнете уреда в местния пункт за рециклиране или се обърнете към вашата общинска служба.

## ΠΕΡΙΕΧΟΜΕΝΑ

1. ΠΛΗΡΟΦΟΡΙΕΣ ΑΣΦΑΛΕΙΑΣ.....	46
2. ΟΔΗΓΙΕΣ ΓΙΑ ΤΗΝ ΑΣΦΑΛΕΙΑ.....	48
3. ΠΕΡΙΓΡΑΦΗ ΠΡΟΪΟΝΤΟΣ.....	50
4. ΤΕΧΝΙΚΑ ΧΑΡΑΚΤΗΡΙΣΤΙΚΑ.....	51
5. ΕΓΚΑΤΑΣΤΑΣΗ.....	52
6. ΕΞΑΡΤΗΜΑΤΑ.....	57
7. ΠΙΝΑΚΑΣ ΧΕΙΡΙΣΤΗΡΙΩΝ.....	57
8. ΔΙΑΚΟΠΤΗΣ ΕΠΙΛΟΓΗΣ ΠΡΟΓΡΑΜΜΑΤΟΣ ΚΑΙ ΚΟΥΜΠΙΑ.....	59
9. ΠΡΟΓΡΑΜΜΑΤΑ.....	62
10. ΡΥΘΜΙΣΕΙΣ.....	67
11. ΠΡΙΝ ΑΠΟ ΤΗΝ ΠΡΩΤΗ ΧΡΗΣΗ.....	68
12. ΚΑΘΗΜΕΡΙΝΗ ΧΡΗΣΗ.....	68
13. ΥΠΟΔΕΙΞΕΙΣ ΚΑΙ ΣΥΜΒΟΥΛΕΣ.....	74
14. ΦΡΟΝΤΙΔΑ ΚΑΙ ΚΑΘΑΡΙΣΜΑ.....	76
15. ΑΝΤΙΜΕΤΩΠΙΣΗ ΠΡΟΒΛΗΜΑΤΩΝ.....	81
16. ΤΙΜΕΣ ΚΑΤΑΝΑΛΩΣΗΣ.....	84
17. ΣΎΝΤΟΜΟΣ ΟΔΗΓΟΣ.....	87
18. ΠΕΡΙΒΑΛΛΟΝΤΙΚΑ ΘΕΜΑΤΑ.....	88

## ΓΙΑ ΤΕΛΕΙΑ ΑΠΟΤΕΛΕΣΜΑΤΑ

Ευχαριστούμε που επιλέξατε αυτό το προϊόν AEG. Το έχουμε δημιουργήσει για να σας παρέχουμε τέλεια απόδοση για πολλά χρόνια, με καινοτόμες τεχνολογίες που βοηθούν να απλοποιείτε τη ζωή σας – δυνατότητες που μπορεί να μην βρείτε σε συνηθισμένες συσκευές. Σας παρακαλούμε να αφιερώσετε λίγα λεπτά και να διαβάσετε τις οδηγίες, ώστε να διασφαλίσετε την καλύτερη δυνατή χρήση της συσκευής σας.

Επισκεφθείτε τον ιστότοπό μας για να:



Βρείτε υποδείξεις χρήσης, φυλλάδια, συμβουλές για την επίλυση προβλημάτων, πληροφορίες σέρβις και επισκευής:

[www.aeg.com/support](http://www.aeg.com/support)



Καταχωρίστε το προϊόν σας, ώστε να έχετε καλύτερο σέρβις:

[www.registreaeg.com](http://www.registreaeg.com)



Αγοράστε αξεσουάρ, αναλώσιμα και γνήσια ανταλλακτικά για τη συσκευή σας:

[www.aeg.com/shop](http://www.aeg.com/shop)

## ΕΞΥΠΗΡΕΤΗΣΗ ΠΕΛΑΤΩΝ ΚΑΙ ΣΕΡΒΙΣ

Χρησιμοποιείτε πάντα μόνο γνήσια ανταλλακτικά.

Όταν επικοινωνείτε με το Εξουσιοδοτημένο Κέντρο Σέρβις, βεβαιωθείτε ότι έχετε διαθέσιμα τα ακόλουθα στοιχεία: Μοντέλο, PNC, Αριθμός σειράς.

Μπορείτε να βρείτε τις πληροφορίες στην πινακίδα τεχνικών χαρακτηριστικών.

 Προειδοποίηση / Προσοχή - Πληροφορίες για την ασφάλεια

 Γενικές πληροφορίες και συμβουλές

 Πληροφορίες σχετικά με το περιβάλλον

Υπόκειται σε αλλαγές χωρίς προειδοποίηση.

## 1. ⚠ ΠΛΗΡΟΦΟΡΪΕΣ ΑΣΦΑΛΕΙΑΣ



Πριν ξεκινήσετε την εγκατάσταση και τη χρήση αυτής της συσκευής, διαβάστε προσεκτικά τις παρεχόμενες οδηγίες.

Ο κατασκευαστής δεν είναι υπεύθυνος για τυχόν τραυματισμούς ή ζημιές που είναι αποτέλεσμα λανθασμένης εγκατάστασης ή χρήσης. Να φυλάσσετε πάντα αυτές τις οδηγίες σε ένα ασφαλές μέρος με εύκολη πρόσβαση για μελλοντική αναφορά.

### 1.1 Ασφάλεια παιδιών και ευπαθών ατόμων

- Η συσκευή αυτή μπορεί να χρησιμοποιηθεί από παιδιά ηλικίας 8 ετών και άνω και από άτομα με μειωμένες σωματικές, αισθητηριακές ή πνευματικές δυνατότητες ή έλλειψη εμπειρίας και γνώσης, εάν επιβλέπονται ή έχουν λάβει οδηγίες σχετικά με τη χρήση της συσκευής με ασφαλή τρόπο και κατανοούν τους κινδύνους που ενέχονται.
- Παιδιά ηλικίας μεταξύ 3 και 8 ετών και άτομα με εκτενείς και περίπλοκες αναπηρίες πρέπει να παραμένουν μακριά από τη συσκευή, εκτός αν επιβλέπονται συνεχώς.
- Παιδιά ηλικίας μικρότερης των 3 ετών πρέπει να παραμένουν μακριά από τη συσκευή εκτός αν επιβλέπονται συνεχώς.
- Τα παιδιά δεν πρέπει να παίζουν με την συσκευή.
- Φυλάσσετε όλα τα υλικά συσκευασίας μακριά από τα παιδιά και απορρίψτε τα κατάλληλα.
- Φυλάσσετε τα απορρυπαντικά μακριά από παιδιά.
- Κρατάτε τα παιδιά και τα κατοικίδια ζώα μακριά από τη συσκευή όταν η πόρτα είναι ανοιχτή.
- Εάν η συσκευή διαθέτει διάταξη ασφαλείας για παιδιά, θα πρέπει να είναι ενεργοποιημένη.

- Τα παιδιά δεν πρέπει να εκτελούν τον καθαρισμό και τη συντήρηση που εκτελεί ο χρήστης στη συσκευή χωρίς επίβλεψη.

## 1.2 Γενικές πληροφορίες για την ασφάλεια

- Αυτή η συσκευή προορίζεται μόνο για το πλύσιμο ρούχων οικιακού τύπου και ρούχων που πλένονται στο πλυντήριο.
- Η συσκευή αυτή έχει σχεδιαστεί μόνο για οικιακή χρήση σε εσωτερικό περιβάλλον.
- Η συσκευή αυτή μπορεί να χρησιμοποιηθεί σε γραφεία, δωμάτια ξενοδοχείων, ξενώνες, αγροικίες και άλλα παρόμοια καταλύματα όπου τέτοια χρήση δεν υπερβαίνει τα επίπεδα της (μέσης) οικιακής χρήσης.
- Μην αλλάζετε τις προδιαγραφές αυτής της συσκευής.
- Το μέγιστο φορτίο συσκευής είναι 7 kg. Μην υπερβαίνετε το μέγιστο φορτίο κάθε προγράμματος (ανατρέξτε στο κεφάλαιο «Προγράμματα»).
- Η πίεση λειτουργίας νερού στο σημείο εισόδου νερού από τη σύνδεση εξόδου πρέπει να είναι μεταξύ 0,5 bar (0,05 MPa) και 10 bar (1,0 MPa).
- Το άνοιγμα αερισμού που βρίσκεται στη βάση της συσκευής δεν πρέπει να καλύπτεται από χαλί, μοκέτα ή οποιοδήποτε άλλο κάλυμμα δαπέδου.
- Η συσκευή πρέπει να συνδεθεί στην παροχή νερού, χρησιμοποιώντας τα καινούργια σετ σωλήνων ή άλλα καινούρια σετ σωλήνων που παρέχονται από το Εξουσιοδοτημένο Κέντρο Σέρβις.
- Δεν πρέπει να επαναχρησιμοποιείτε τα παλιά σετ σωλήνων.
- Εάν το καλώδιο τροφοδοσίας έχει υποστεί φθορές, θα πρέπει να αντικατασταθεί από τον κατασκευαστή, το Εξουσιοδοτημένο Κέντρο Σέρβις ή ένα κατάλληλα καταρτισμένο άτομο, ώστε να αποφευχθεί τυχόν κίνδυνος από το ηλεκτρικό ρεύμα.
- Πριν από την εκτέλεση εργασιών συντήρησης, απενεργοποιήστε τη συσκευή και αποσυνδέστε το φως τροφοδοσίας από την πρίζα.

- Μη χρησιμοποιείτε ψεκάσμο με νερό υψηλής πίεσης ή/και ατμό για τον καθαρισμό της συσκευής.
- Καθαρίστε τη συσκευή με υγρό πανί. Χρησιμοποιείτε μόνο ουδέτερα απορρυπαντικά. Μη χρησιμοποιείτε λειαντικά προϊόντα, σφουγγαράκια που χαράσσουν, διαλύτες ή μεταλλικά αντικείμενα.

## 2. ΟΔΗΓΙΕΣ ΓΙΑ ΤΗΝ ΑΣΦΑΛΕΙΑ

### 2.1 Εγκατάσταση



Η εγκατάσταση πρέπει να συμμορφώνεται με τους σχετικούς εθνικούς κανονισμούς.

- Αφαιρέστε όλα τα υλικά συσκευασίας και τους πείρους μεταφοράς συμπεριλαμβανομένων των ελαστικών δακτυλίων με τους πλαστικούς αποστάτες.
- Φυλάξτε τους πείρους μεταφοράς σε ασφαλές μέρος. Αν η συσκευή πρέπει να μετακινηθεί κάποια στιγμή στο μέλλον, πρέπει να επανατοποθετηθούν ώστε να ασφαλισουν τον κάδο και να αποφευχθεί εσωτερική ζημιά.
- Πάντα να προσέχετε όταν μετακινείτε τη συσκευή καθώς είναι βαριά. Να χρησιμοποιείτε πάντα γάντια ασφαλείας και κλειστά παπούτσια.
- Ακολουθείτε τις οδηγίες εγκατάστασης που παρέχονται με τη συσκευή.
- Εάν η συσκευή έχει υποστεί ζημιά, μην προβείτε σε εγκατάσταση ή χρήση της.
- Μην εγκαθιστάτε και μη χρησιμοποιείτε τη συσκευή σε χώρο όπου η θερμοκρασία μπορεί να είναι χαμηλότερη από 0°C ή σε χώρο που εκτίθεται στις καιρικές συνθήκες.
- Το δάπεδο επάνω στο οποίο εγκαθιστάτε τη συσκευή πρέπει να είναι επίπεδο, σταθερό, ανθεκτικό στη θερμότητα και καθαρό.
- Βεβαιωθείτε ότι υπάρχει κυκλοφορία αέρα μεταξύ της συσκευής και του δαπέδου.
- Μόλις η συσκευή τοποθετηθεί στη μόνιμη θέση της, ελέγξτε ότι είναι πλήρως οριζοντιωμένη με ένα αλφάδι.

Εάν δεν είναι, ρυθμίστε κατάλληλα τα πόδια.

- Μην εγκαθιστάτε τη συσκευή ακριβώς πάνω από σιφόνι δαπέδου.
- Μην ψεκάζετε νερό στη συσκευή και μην την εκθέτετε σε υπερβολική υγρασία.
- Μην εγκαθιστάτε τη συσκευή σε χώρο όπου η πόρτα της δεν μπορεί να ανοίξει πλήρως.
- Μην τοποθετείτε κάποιο κλειστό δοχείο κάτω από τη συσκευή για τη συλλογή πιθανής διαρροής νερού. Επικοινωνήστε με το Εξουσιοδοτημένο Κέντρο Σέρβις για να επιβεβαιώσετε ποια εξαρτήματα επιτρέπεται να χρησιμοποιηθούν.

### 2.2 Ηλεκτρική σύνδεση



#### ΠΡΟΕΙΔΟΠΟΙΗΣΗ!

Κίνδυνος πυρκαγιάς και ηλεκτροπληξίας.

- ΠΡΟΕΙΔΟΠΟΙΗΣΗ: Αυτή η συσκευή έχει σχεδιαστεί για εγκατάσταση / σύνδεση σε σύνδεση γείωσης στο κτίριο.
- Χρησιμοποιείτε πάντα σωστά εγκατεστημένη πρίζα με προστασία κατά της ηλεκτροπληξίας.
- Βεβαιωθείτε ότι οι παράμετροι στην πινακίδα τεχνικών χαρακτηριστικών είναι συμβατές με τις ονομαστικές τιμές ηλεκτρικού ρεύματος της παροχής ρεύματος.
- Μη χρησιμοποιείτε πολύπριζα και μπαλαντέζες.
- Προσέχετε να μην προκληθεί ζημιά στο φως τροφοδοσίας και το καλώδιο τροφοδοσίας. Σε περίπτωση που πρέπει να αντικατασταθεί το καλώδιο τροφοδοσίας της συσκευής, η



αντικατάσταση πρέπει να γίνει από το Εξουσιοδοτημένο Κέντρο Σέρβις μας.

- Συνδέστε το φως τροφοδοσίας στην πρίζα μόνον αφού έχει ολοκληρωθεί η εγκατάσταση. Μετά την εγκατάσταση, βεβαιωθείτε ότι είναι δυνατή η πρόσβαση στο φως τροφοδοσίας.
- Μην αγγίζετε το καλώδιο ρεύματος ή το φως τροφοδοσίας με βρεγμένα χέρια.
- Μην τραβάτε το καλώδιο τροφοδοσίας για να αποσυνδέσετε τη συσκευή. Τραβάτε πάντα το φως τροφοδοσίας.

## 2.3 Σύνδεση νερού

- Το νερό παροχής δεν πρέπει να υπερβαίνει τους 25 °C.
- Μην προκαλείτε ζημιά στους σωλήνες νερού.
- Πριν από τη σύνδεση της συσκευής σε καινούριους σωλήνες, σε σωλήνες που δεν έχουν χρησιμοποιηθεί για πολύ καιρό, σε σωλήνες όπου έχουν πραγματοποιηθεί επισκευές ή έχουν εγκατασταθεί καινούριες συσκευές (μετρητές νερού κ.λπ.), αφήστε το νερό να τρέξει μέχρι να καθαρίσει.
- Βεβαιωθείτε ότι δεν υπάρχουν ορατές διαρροές νερού κατά τη διάρκεια και μετά την πρώτη χρήση της συσκευής.
- Μη χρησιμοποιείτε επέκταση σωλήνα, αν ο σωλήνας παροχής είναι πολύ κοντός. Επικοινωνήστε με το Εξουσιοδοτημένο Κέντρο Σέρβις για την αντικατάσταση του σωλήνα παροχής.
- Όταν αφαιρείτε τη συσκευή από τη συσκευασία, είναι πιθανό να δείτε νερό να τρέχει από τον σωλήνα αδειάσματος. Αυτό οφείλεται στους ελέγχους με νερό που πραγματοποιούνται στη συσκευή από το εργοστάσιο.
- Μπορείτε να επεκτείνετε τον εύκαμπτο σωλήνα αποστράγγισης σε μέγιστο μήκος 400 cm. Επικοινωνήστε με το Εξουσιοδοτημένο Κέντρο Σέρβις για τον άλλο σωλήνα αδειάσματος και την προέκταση.
- Μετά την εγκατάσταση, βεβαιωθείτε ότι είναι δυνατή η πρόσβαση στη βρύση.

## 2.4 Χρήση



### ΠΡΟΕΙΔΟΠΟΙΗΣΗ!

Κίνδυνος τραυματισμού, ηλεκτροπληξίας, πυρκαγιάς, εγκαυμάτων ή βλάβης της συσκευής.

- Ακολουθείτε τις οδηγίες ασφαλείας που παρέχονται στη συσκευασία του απορρυπαντικού.
- Μην τοποθετείτε εύφλεκτα προϊόντα ή στοιχεία που είναι βρεγμένα με εύφλεκτα προϊόντα μέσα, κοντά ή πάνω στη συσκευή.
- Μην πλένετε υφάσματα τα οποία είναι πολύ λερωμένα με λάδι, γράσο ή άλλες λιπαρές ουσίες. Μπορεί να προκληθεί ζημιά στα ελαστικά εξαρτήματα του πλυντηρίου ρούχων. Πριν τοποθετήσετε τέτοιου είδους υφάσματα στο πλυντήριο ρούχων, ξεπλύντε τα στο χέρι.
- Μην αγγίζετε τη γυάλινη πόρτα όταν βρίσκεται σε λειτουργία κάποιο πρόγραμμα. Το γυαλί μπορεί να θερμανθεί πολύ.
- Βεβαιωθείτε ότι έχουν αφαιρεθεί όλα τα μεταλλικά αντικείμενα από τα ρούχα.

## 2.5 Σέρβις

- Για την επισκευή της συσκευής, επικοινωνήστε με το Εξουσιοδοτημένο Κέντρο Σέρβις. Χρησιμοποιείτε μόνο γνήσια ανταλλακτικά.
- Έχετε υπόψη σας ότι αν εκτελεστεί επισκευή από εσάς ή από μη επαγγελματία τεχνικό μπορεί να υπάρξουν συνέπειες ως προς την ασφάλεια και ενδέχεται να ακυρωθεί η εγγύηση.
- Τα ακόλουθα ανταλλακτικά θα είναι διαθέσιμα για 10 έτη αφού του διακοπεί η κυκλοφορία του μοντέλου: κινητήρας και ψήκτες κινητήρα, μετάδοση μεταξύ κινητήρα και κάδου, αντλίες, αμορτισέρ και ελατήρια, κάδος πλύσης, βάση κάδου και τα σχετικά ρουλεμάν, θερμαντήρες και αντιστάσεις, συμπεριλαμβανομένων των αντλιών θερμότητας, σωληνώσεις και σχετικός εξοπλισμός συμπεριλαμβανομένων σωληνών, βαλβίδες, φίλτρα και βαλβίδες

διακοπής νερού, πλακέτες κυκλωμάτων, οθόνες ενδείξεων, διακόπτες πίεσης, θερμοστάτες και αισθητήρες, λογισμικό και υλικολογισμικό συμπεριλαμβανόμενου λογισμικού επαναφοράς, πόρτα, μεντεσές πόρτας και λάστιχα, άλλα λάστιχα, διάταξη ασφάλισης πόρτας, πλαστικά περιφερειακά όπως θήκες απορρυπαντικού. Έχετε υπόψη σας ότι μερικά από αυτά τα ανταλλακτικά είναι διαθέσιμα μόνο σε επαγγελματίες τεχνικούς και ότι δεν είναι όλα τα ανταλλακτικά κατάλληλα για όλα τα μοντέλα.

- Αποσυνδέστε τη συσκευή από την παροχή ρεύματος και νερού.
- Κόψτε το καλώδιο τροφοδοσίας κοντά στη συσκευή και απορρίψτε το.
- Αφαιρέστε το μάνταλο της πόρτας για να αποτραπεί ο εγκλεισμός παιδιών ή ζώων μέσα στον κάδο.
- Απορρίψτε τη συσκευή σύμφωνα με τις τοπικές διατάξεις για την απόρριψη αποβλήτων ηλεκτρικού και ηλεκτρονικού εξοπλισμού (ΑΗΗΕ).

## 2.6 Απόρριψη



### ΠΡΟΕΙΔΟΠΟΙΗΣΗ!

Κίνδυνος τραυματισμού ή ασφυξίας.

## 3. ΠΕΡΙΓΡΑΦΗ ΠΡΟΪΟΝΤΟΣ

### 3.1 Ειδικά χαρακτηριστικά

Το νέο σας πλυντήριο ρούχων πληροί όλες τις σύγχρονες προδιαγραφές για αποτελεσματικό πλύσιμο με χαμηλή κατανάλωση σε νερό, ενέργεια και απορρυπαντικό, καθώς και σωστή φροντίδα των ρούχων.

- Η **τεχνολογία ProSense** προσαρμόζει αυτόματα τη διάρκεια

του προγράμματος σε σχέση με το φορτίο μέσα στον κάδο, ώστε να επιτυγχάνονται τέλεια αποτελέσματα πλύσης στον ελάχιστο δυνατό χρόνο.

- Χάρη στην **επιλογή Soft Plus**, το μαλακτικό απλώνεται ομοιόμορφα στα ρούχα και εισχωρεί βαθιά στις ίνες των υφασμάτων εξασφαλίζοντας τέλεια απαλότητα.

### 3.2 Επισκόπηση συσκευής

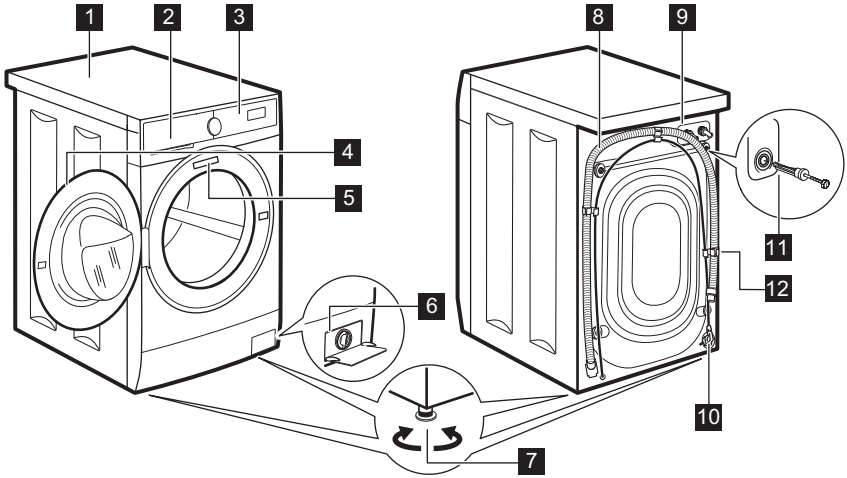

- |   |                                     |
|---|-------------------------------------|
| <b>1</b> Καπάκι                             | <b>8</b> Σωλήνας αδειάσματος        |
| <b>2</b> Θήκη απορρυπαντικού                | <b>9</b> Σύνδεση του σωλήνα παροχής |
| <b>3</b> Πίνακας χειριστηρίων               | <b>10</b> Καλώδιο τροφοδοσίας       |
| <b>4</b> Λαβή πόρτας                        | <b>11</b> Πείροι μεταφοράς          |
| <b>5</b> Πινακίδα τεχνικών χαρακτηριστικών  | <b>12</b> Στήριγμα σωλήνα           |
| <b>6</b> Φίλτρο αντλίας αδειάσματος         |                                     |
| <b>7</b> Πόδια για οριζόντιωση της συσκευής |                                     |

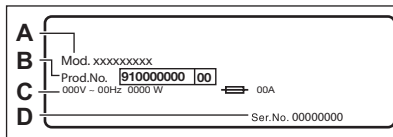

Η πινακίδα τεχνικών χαρακτηριστικών αναφέρει το όνομα μοντέλου (A), τον κωδικό προϊόντος (B), τις ονομαστικές τιμές ηλεκτρικού ρεύματος (C) και τον αριθμό σειράς (D).

## 4. ΤΕΧΝΙΚΑ ΧΑΡΑΚΤΗΡΙΣΤΙΚΑ

Διάσταση	Πλάτος/ Ύψος/ Συνολικό βάθος	59.5 cm / 84.3 cm / 48.7 cm
Ηλεκτρική σύνδεση	Τάση Συνολική ισχύς Ασφαλειοδιακόπτης Συχνότητα	230 V 2.200 W 10 A 50 Hz

Το προστατευτικό κάλυμμα εξασφαλίζει το επίπεδο προστασίας από την εισροή στερεών σωματιδίων και υγρασίας, με την εξαίρεση εξοπλισμού χαμηλής τάσης που δεν διαθέτει προστασία από την υγρασία		IPX4
Πίεση παροχής νερού	Ελάχιστο Μέγιστο	0,5 bar (0,05 MPa) 10 bar (1,0 MPa)
Παροχή νερού <sup>1)</sup>		Κρύο νερό
Μέγιστο Φορτίο	Βαμβακερά	7 kg
Ταχύτητα στυψίματος	Μέγιστη ταχύτητα στυψίματος	1151 rpm

<sup>1)</sup> Συνδέστε τον σωλήνα παροχής νερού σε βρύση παροχής νερού με 3/4" σπείρωμα.

## 5. ΕΓΚΑΤΑΣΤΑΣΗ



### ΠΡΟΕΙΔΟΠΟΙΗΣΗ!

Ανατρέξτε στα κεφάλαια σχετικά με την Ασφάλεια.

### 5.1 Αφαίρεση από τη συσκευασία

1. Αφαιρέστε την εξωτερική μεμβράνη. Εάν απαιτείται, χρησιμοποιήστε κόφτη.

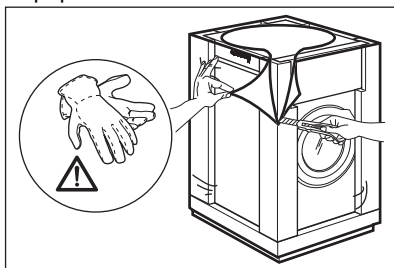

2. Αφαιρέστε το επάνω χαρτόνι και τα υλικά συσκευασίας από πολυστυρένιο.

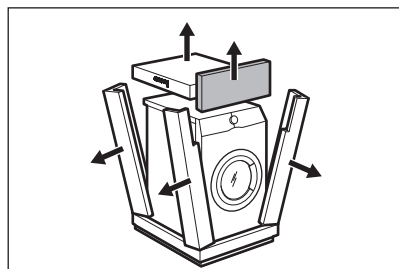

3. Ανοίξτε την πόρτα. Βγάλτε όλα τα αντικείμενα από τον κάδο.

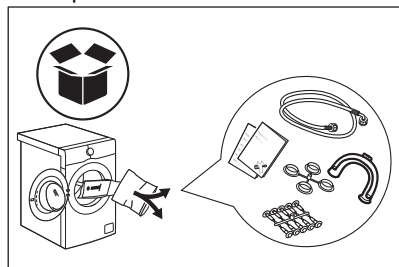

4. Τοποθετήστε το μπροστινό κομμάτι της συσκευασίας από πολυστυρένιο στο δάπεδο πίσω από τη συσκευή. Προσεκτικά γείρετε τη συσκευή να ακουμπήσει στην πίσω πλευρά της.

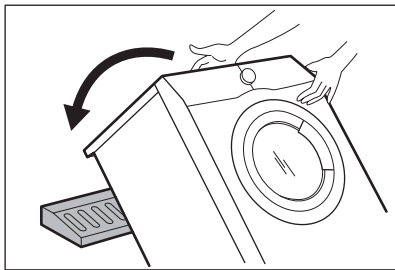

5. Αφαιρέστε το προστατευτικό πολυστυρένιο από τον πάτο.

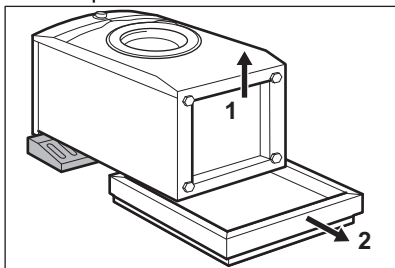

6. Σηκώστε πάλι τη συσκευή σε όρθια θέση. Αφαιρέστε το καλώδιο ρεύματος και τον σωλήνα αδειάσματος από το άγκιστρο του σωλήνα.

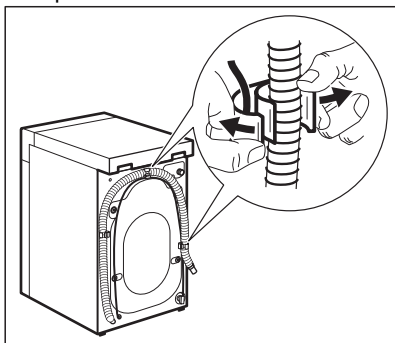

#### ΠΡΟΕΙΔΟΠΟΙΗΣΗ!

Είναι πιθανό να δείτε νερό να τρέχει από τον σωλήνα αδειάσματος. Αυτό οφείλεται στην δοκιμή του πλυντηρίου ρούχων η οποία έγινε στο εργοστάσιο.

7. Αφαιρέστε τις τέσσερις βίδες μεταφοράς και τραβήξτε για να βγάλετε τους πλαστικούς αποστάτες.

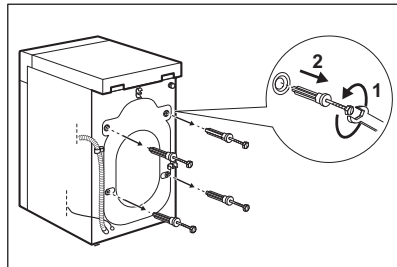

8. Τοποθετήστε στις οπές τα πλαστικά καπάκια τα οποία θα βρείτε μέσα στη σακούλα με το εγχειρίδιο χρήστη.

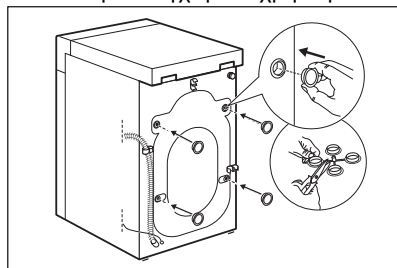

Σας συνιστούμε να φυλάξετε τα υλικά συσκευασίας και τους πείρους μεταφοράς, σε περίπτωση που χρειαστεί να μετακινήσετε τη συσκευή.

## 5.2 Τοποθέτηση και οριζόντιωση

Προσαρμόστε σωστά τη συσκευή για την αποτροπή δονήσεων, θορύβου και μετακίνησης της συσκευής όταν αυτή λειτουργεί.

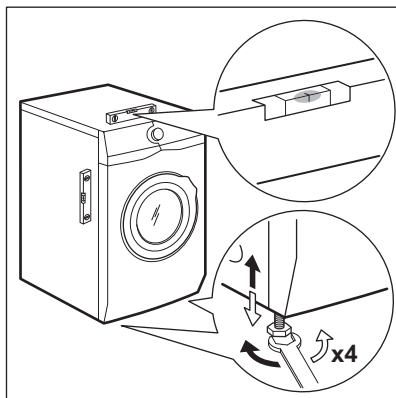

1. Τοποθετήστε τη συσκευή σε επίπεδο σκληρό δάπεδο. Η συσκευή πρέπει να είναι οριζοντιωμένη και σταθερή. Βεβαιωθείτε ότι η συσκευή δεν ακουμπά στον τοίχο και δεν έρχεται σε επαφή με άλλες συσκευές και ότι υπάρχει κυκλοφορία αέρα κάτω από τη συσκευή.
2. Χαλαρώστε ή σφίξτε τα πόδια για να ρυθμίσετε την οριζόντια θέση. Όλα τα πόδια πρέπει να ακουμπούν καλά στο δάπεδο.



**ΠΡΟΕΙΔΟΠΟΙΗΣΗ!**  
Μην τοποθετείτε χαρτόνι, ξύλο ή άλλα υλικά κάτω από τη συσκευή για να την οριζοντιώσετε.

### 5.3 Σωλήνας παροχής

1. Συνδέστε τον σωλήνα παροχής νερού στο πίσω μέρος της συσκευής.
2. Τοποθετήστε τον προς τα αριστερά ή προς τα δεξιά, ανάλογα με τη θέση της βρύσης.

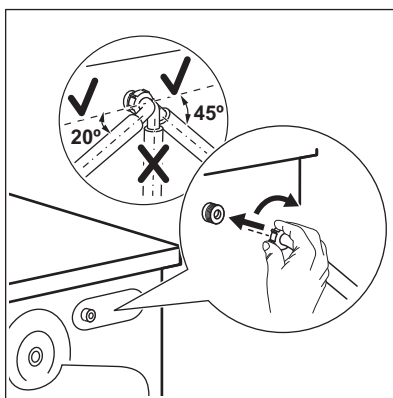

Βεβαιωθείτε ότι ο σωλήνας παροχής δεν είναι σε κατακόρυφη θέση.

3. Εάν είναι απαραίτητο, χαλαρώστε το παξιμάδι δακτυλίου για να τοποθετήσετε τον σωλήνα στη σωστή θέση.
4. Συνδέστε τον σωλήνα παροχής νερού σε βρύση κρύου νερού με σπειρωμα 3/4".

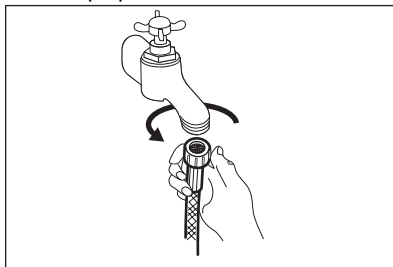

**ΠΡΟΣΟΧΗ!**

Βεβαιωθείτε ότι δεν υπάρχουν διαρροές από τους συνδέσμους.



Μη χρησιμοποιείτε επέκταση σωλήνα, αν ο σωλήνας παροχής είναι πολύ κοντός. Επικοινωνήστε με το κέντρο σέρβις για την αντικατάσταση του σωλήνα παροχής.

**5.4 Άδειασμα του νερού**

Ο σωλήνας αδειάσματος θα πρέπει να παραμένει σε ύψος όχι μικρότερο από 600 mm και όχι μεγαλύτερο από 1.000 mm.



Μπορείτε να επιμηκύνετε τον σωλήνα αδειάσματος έως 4.000 mm κατά μέγιστο. Επικοινωνήστε με το εξουσιοδοτημένο κέντρο σέρβις για να προμηθευτείτε άλλον σωλήνα αδειάσματος και την επέκτασή του.

Μπορείτε να συνδέσετε τον σωλήνα αδειάσματος με διάφορους τρόπους:

1. Κάντε ένα σχήμα U με τον σωλήνα αδειάσματος και τοποθετήστε τον γύρω από τον πλαστικό οδηγό σωλήνα.

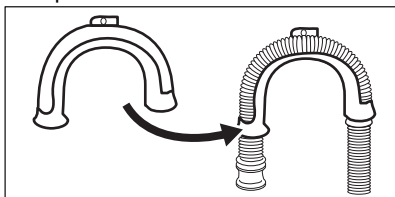

2. Στο άκρο του νιπτήρα - Στερεώστε τον οδηγό στη βρύση παροχής νερού

ή στον τοίχο.

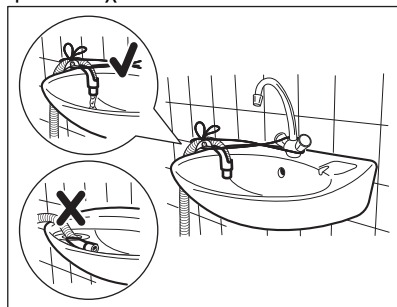

Βεβαιωθείτε ότι ο πλαστικός οδηγός δεν μετακινείται κατά το άδειασμα του νερού και ότι το άκρο του σωλήνα αποστράγγισης δεν είναι βυθισμένο στο νερό. Μπορεί να υπάρξει επιστροφή βρώμικου νερού στη συσκευή.

3. Εάν το άκρο του σωλήνα αδειάσματος μοιάζει με αυτό (δείτε την εικόνα), μπορείτε να τον σπρώξετε απευθείας στον κατακόρυφο σωλήνα.

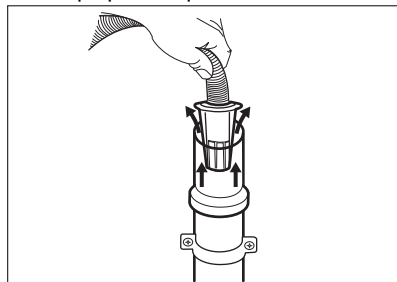

4. Σε έναν κατακόρυφο σωλήνα με οπή εξαερισμού - Τοποθετήστε τον σωλήνα αδειάσματος απευθείας σε έναν αγωγό αποχέυσης. Δείτε την

απεικόνιση.

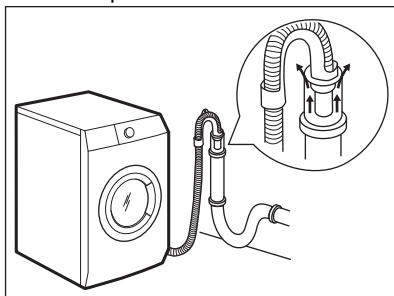

Το άκρο του σωλήνα αδειάσματος πρέπει πάντοτε να αερίζεται, δηλ. η εσωτερική διάμετρος του αγωγού αποχέυσης (ελάχ. 38 mm - ελάχ. 1,5") θα πρέπει να είναι μεγαλύτερη από την εξωτερική διάμετρο του σωλήνα αδειάσματος.

- Χωρίς τον πλαστικό οδηγό σωλήνα, σε σιφόνι νεροχύτη- Τοποθετήστε τον σωλήνα αδειάσματος στο σιφόνι και σφίξτε τον με σφιγκτήρα. Δείτε την απεικόνιση.

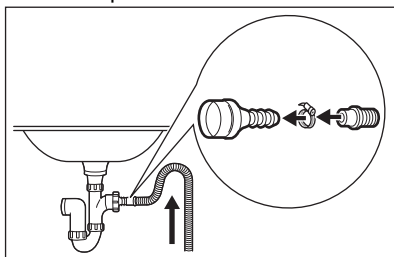

Βεβαιωθείτε ότι ο σωλήνας αποστράγγισης σχηματίζει καμπύλη, για την αποτροπή της εισόδου σωματιδίων από τον νιπτήρα στη συσκευή.

- Τοποθετήστε τον σωλήνα απευθείας σε εντοιχισμένο αγωγό αποχέυσης και στερεώστε τον με σφιγκτήρα.

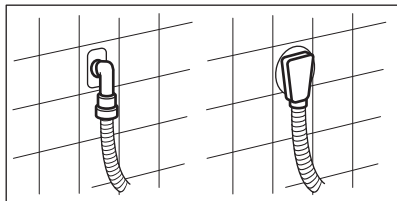

## 5.5 Ηλεκτρική σύνδεση

Στο τέλος της εγκατάστασης μπορείτε να συνδέσετε το φισ τροφοδοσίας στην πρίζα.

Η πινακίδα τεχνικών χαρακτηριστικών και το κεφάλαιο «Τεχνικά Χαρακτηριστικά» υποδεικνύουν τις ονομαστικές τιμές ηλεκτρικού ρεύματος. Βεβαιωθείτε ότι οι παράμετροι στην πινακίδα τεχνικών χαρακτηριστικών είναι συμβατές με την παροχή ρεύματος.

Ελέγξτε εάν η ηλεκτρολογική εγκατάσταση στο σπίτι σας μπορεί να αντέξει το μέγιστο απαιτούμενο φορτίο, λαμβάνοντας υπόψη και την ταυτόχρονη χρήση άλλων συσκευών.

**Συνδέστε τη συσκευή σε πρίζα με γείωση.**

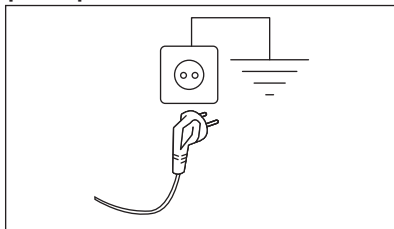

Μετά την εγκατάσταση της συσκευής πρέπει να υπάρχει εύκολη πρόσβαση στο καλώδιο τροφοδοσίας.

Για ηλεκτρολογικές εργασίες που απαιτούνται για την εγκατάσταση αυτής της συσκευής, επικοινωνήστε με το Εξουσιοδοτημένο Κέντρο Σέρβις.

Ο κατασκευαστής δεν αναλαμβάνει καμία ευθύνη για βλάβες ή τραυματισμούς που οφείλονται σε παράβλεψη των προαναφερθέντων κανονισμών ασφαλείας.



## 6. ΕΞΑΡΤΗΜΑΤΑ

### 6.1 Διαθέσιμο στα [www.aeg.com/shop](http://www.aeg.com/shop) ή από εξουσιοδοτημένο αντιπρόσωπο

Διαβάστε προσεκτικά τις οδηγίες που συνοδεύουν το εξάρτημα.

- i** Μόνο κατάλληλα εξαρτήματα εγκεκριμένα από την AEG διασφαλίζουν τα πρότυπα ασφαλείας της συσκευής. Σε περίπτωση που χρησιμοποιηθούν μη εγκεκριμένα εξαρτήματα, τυχόν αξιώσεις δεν θα είναι έγκυρες.

### 6.2 Σετ πλακών πρόσδεσης

Εάν εγκαταστήσετε τη συσκευή σε βάση που δεν είναι ένα αξεσουάρ που παρέχεται από την AEG, ασφαλίστε την στις πλάκες πρόσδεσης.



Διαβάστε προσεκτικά τις οδηγίες που συνοδεύουν το εξάρτημα.

## 7. ΠΙΝΑΚΑΣ ΧΕΙΡΙΣΤΗΡΙΩΝ

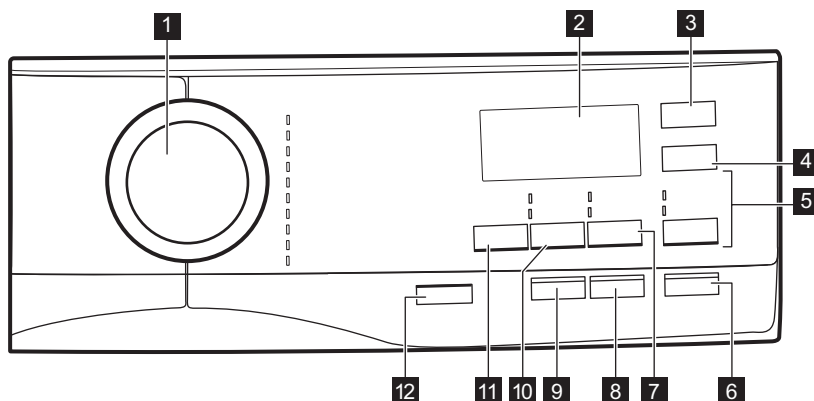
### 7.1 Περιγραφή πίνακα χειριστηρίων









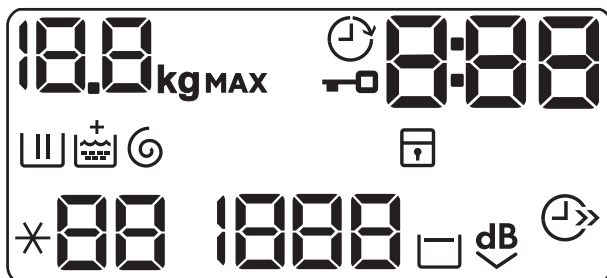







- 1** Διακόπτης επιλογής προγράμματος
  - 2** Οθόνη
  - 3** Καθυστέρηση Έναρξης Κουμπί αφής
  - 4** Εξοικονόμηση Χρόνου Κουμπί αφής
  - 5** Ξέβγαλμα Κουμπί αφής
    - Επιπλέον Ξέβγαλμα Επιλογή
  - 6** Έναρξη/Παύση Κουμπί αφής
  - 7** Λεκέδες/Πρόπλυση Κουμπί αφής
  - 8** Κουμπί αφής Αντιαλλεργικό (Αντιαλλεργικό)
- Παράλειψη της φάσης πλύσης - Μόνο Ξέβγαλμα
  - Λεκέδες Επιλογή
  - Πρόπλυση Επιλογή

- 9** Soft Plus Κουμπί αφής
- 10** Στύψιμο Κουμπί αφής 
  - Παράλειψη φάσεων - Άδειασμα 
  - Παράλειψη φάσεων - Στύψιμο 
- 11** Θερμοκρασία Κουμπί αφής 
- 12** Ενεργοποίηση/Απενεργοποίηση Κουμπί ώθησης 

## 7.2 Οθόνη



	Ένδειξη μέγιστου φορτίου. Η ένδειξη <b>kg</b> αναβοσβήνει κατά τη διάρκεια εκτίμησης του χρόνου προγράμματος (ανατρέξτε στην παράγραφο «Ανίχνευση φορτίουPROSENSE»).
	Ένδειξη καθυστέρησης έναρξης.
	Ένδειξη κλειδώματος πόρτας.
	Η ψηφιακή ένδειξη μπορεί να εμφανίζει τα εξής: <ul style="list-style-type: none"> <li>• Διάρκεια προγράμματος (π.χ. <b>2:40</b>).</li> <li>• Χρόνος καθυστέρησης (π.χ. <b>30'</b> ή <b>2h</b>).</li> <li>• Τέλος κύκλου .</li> <li>• Κωδικός ειδοποίησης (π.χ. <b>E20</b>).</li> </ul>
	Ένδειξη της φάσης πλύσης: αναβοσβήνει κατά τη φάση πρόπλυσης και πλύσης.
	Ένδειξη φάσης ξεβγάλματος: αναβοσβήνει κατά τη φάση ξεβγάλματος.
	Η ένδειξη <b>+</b> εμφανίζεται όταν η επιλογή Soft Plus είναι ενεργοποιημένη.
	Ένδειξη φάσης στύψιματος και αδειάσματος. Αναβοσβήνει κατά τη διάρκεια της φάσης στύψιματος και αδειάσματος.
	Ένδειξη κλειδώματος ασφαλείας για παιδιά.
	Ένδειξη εξοικονόμησης χρόνου.

	Ένδειξη θερμοκρασίας. Η ένδειξη *-- εμφανίζεται όταν έχει ρυθμιστεί κρύα πλύση.
	Ένδειξη ταχύτητας στουσίματος.
	Ένδειξη ξεβγάλματος χωρίς άδειασμα νερού.
	Ένδειξη Εξαιρετικά Αθόρυβο.

## 8. ΔΙΑΚΟΠΤΗΣ ΕΠΙΛΟΓΗΣ ΠΡΟΓΡΑΜΜΑΤΟΣ ΚΑΙ ΚΟΥΜΠΙΑ

### 8.1 Ενεργοποίηση/ Απενεργοποίηση

Εάν πατήσετε αυτό το κουμπί για μερικά δευτερόλεπτα, γίνεται ενεργοποίηση ή απενεργοποίηση της συσκευής. Ακούγονται δύο διαφορετικοί ήχοι κατά την ενεργοποίηση ή απενεργοποίηση της συσκευής.

Καθώς η λειτουργία αναμονής απενεργοποιεί τη συσκευή αυτόματα για να μειωθεί η κατανάλωση ενέργειας σε ορισμένες περιπτώσεις, ίσως χρειαστεί να ενεργοποιήσετε τη συσκευή ξανά.

Για περισσότερες λεπτομέρειες, ανατρέξτε στην παράγραφο «Αναμονή» του κεφαλαίου «Καθημερινή χρήση».



### 8.2 Εισαγωγή

 Αυτές οι επιλογές/λειτουργίες δεν είναι επιλέξιμες σε όλα τα προγράμματα πλύσης. Ελέγξτε τη συμβατότητα μεταξύ επιλογών/λειτουργιών και προγραμμάτων πλύσης στο κεφάλαιο "Πίνακας προγραμμάτων". Μια επιλογή/λειτουργία μπορεί να αποκλείσει κάποια άλλη και σε αυτή την περίπτωση η συσκευή δεν σας επιτρέπει να ορίσετε μαζί μη συμβατές επιλογές/λειτουργίες. Βεβαιωθείτε ότι η οθόνη αφής και τα κουμπιά είναι πάντα καθαρά και στεγνά.

### 8.3 Θερμοκρασία

Όταν επιλέγετε ένα πρόγραμμα πλύσης, η συσκευή προτείνει αυτόματα μια προεπιλεγμένη θερμοκρασία.

Αγγίξτε αυτό το κουμπί επανειλημμένα μέχρι η επιθυμητή τιμή θερμοκρασίας να εμφανιστεί στην οθόνη.

Όταν στην οθόνη εμφανίζονται οι ενδείξεις  και , η συσκευή δεν θερμαίνει το νερό.

### 8.4 Στύψιμο

Όταν επιλέγετε ένα πρόγραμμα, η συσκευή επιλέγει αυτόματα τη μέγιστη επιτρεπόμενη ταχύτητα στουσίματος.

Αγγίξτε αυτό το κουμπί επανειλημμένα για:

- **Μείωση της ταχύτητας στουσίματος.**

 Η οθόνη εμφανίζει μόνο τις ταχύτερες στουσίματος που είναι διαθέσιμες για το εκάστοτε επιλεγμένο πρόγραμμα.

- **Ενεργοποίηση της επιλογής Ξέβγαλμα Χωρίς Άδειασμα Νερού.**

Το τελικό στύψιμο δεν εκτελείται. Το νερό από το τελευταίο ξέβγαλμα παραμένει στον κάδο ώστε να μην τσαλακωθούν τα υφάσματα. Το πρόγραμμα πλύσης ολοκληρώνεται με παραμονή του νερού στον κάδο.

Στην οθόνη εμφανίζεται η ένδειξη . Η πόρτα παραμένει ασφαλισμένη και ο κάδος περιστρέφεται τακτικά για να μειωθεί το τσαλάκωμα των ρούχων.

Πρέπει να αδειάσετε το νερό για να ξεκλειδώσει η πόρτα.  
Αν αγγίζετε το κουμπί Έναρξη/Παύση, η συσκευή εκτελεί τη φάση στुψίματος και αδειάζει το νερό.

**i** Η συσκευή αδειάζει το νερό αυτόματα μετά από περίπου 18 ώρες.

• **Ενεργοποίηση της επιλογής Εξαιρετικά αθόρυβο.**

Οι ενδιάμεσες και τελικές φάσεις στुψίματος καταστέλλονται και το πρόγραμμα ολοκληρώνεται με νερό στον κάδο. Αυτό συμβάλλει στη μείωση του τσαλακώματος.

Στην οθόνη εμφανίζεται η ένδειξη **dB**.  
Η πόρτα παραμένει ασφαλισμένη. Ο κάδος περιστρέφεται τακτικά για να μειωθεί το τσαλάκωμα των ρούχων. Πρέπει να αδειάσετε το νερό για να ξεκλειδώσει η πόρτα.

Επειδή το πρόγραμμα είναι πολύ αθόρυβο, είναι ιδανικό για χρήση κατά τις νυχτερινές ώρες όταν διατίθεται φθηνότερο τιμολόγιο ρεύματος. Σε ορισμένα προγράμματα, τα ξεβγάλματα εκτελούνται με περισσότερο νερό.

Αν αγγίζετε το κουμπί Έναρξη/Παύση, η συσκευή εκτελεί μόνο τη φάση αδειάσματος νερού.

**i** Η συσκευή αδειάζει το νερό αυτόματα μετά από περίπου 18 ώρες.

• **Ενεργοποιήστε την επιλογή μόνο αδειάσματος (Παράλειψη των φάσεων πλύσης, ξεβγάλματος και στुψίματος):** Άδειασμα.

Η συσκευή εκτελεί μόνο τη φάση αδειάσματος νερού του επιλεγμένου προγράμματος πλύσης.

Η οθόνη εμφανίζει την ένδειξη -- (κρύο), και την ένδειξη --- (χωρίς στύψιμο) και την ένδειξη .

• **Ενεργοποιήστε την επιλογή μόνο στ�ψίματος (Παράλειψη των φάσεων πλύσης και ξεβγάλματος).** Στύψιμο.

**i** Προτού ορίσετε αυτήν την επιλογή, επιλέξτε ένα κατάλληλο πρόγραμμα πλύσης για τα ρούχα. Η συσκευή θα εκτελέσει τον πιο κατάλληλο κύκλο στ�ψίματος για να φροντίσει τα ρούχα σας (π.χ. για συνθετικά ρούχα, πρώτα επιλέξτε το πρόγραμμα πλύσης Συνθετικά και κατόπιν την επιλογή Στύψιμο).

Η συσκευή εκτελεί μόνο τη φάση στ�ψίματος του επιλεγμένου προγράμματος πλύσης.

Η οθόνη εμφανίζει την ένδειξη -- (κρύο), την ένδειξη φάσης  και την ταχύτητα στ�ψίματος.

## 8.5 Λεκέδες/Πρόπλυση

Πίεστε αυτό το κουμπί επανειλημμένα για να ενεργοποιήσετε τη μία από τις δύο επιλογές.

Στην οθόνη εμφανίζεται η σχετική ένδειξη.

• **Λεκέδες **

Ορίστε αυτή την επιλογή για να προσθέσετε μια φάση κατά των λεκέδων σε ένα πρόγραμμα, προκειμένου να γίνει επεξεργασία των πολύ λερωμένων ή λεκιασμένων ρούχων με προϊόν αφαίρεσης λεκέδων.

Πίξτε το προϊόν αφαίρεσης λεκέδων στη θήκη . Το προϊόν αφαίρεσης λεκέδων προστίθεται στην κατάλληλη φάση του προγράμματος πλύσης.

**i** Η επιλογή αυτή δεν είναι διαθέσιμη σε θερμοκρασίες κάτω των 40 °C.

• **Πρόπλυση **

Η επιλογή αυτή χρησιμοποιείται για να προσθέσετε μια φάση πρόπλυσης στους 30 °C πριν από τη φάση πλύσης.

Αυτή η επιλογή συστήνεται για πολύ λερωμένα ρούχα, ειδικά εάν περιέχουν άμμο, σκόνη, λάσπη και άλλα στερεά σωματίδια.

-  Οι επιλογές μπορούν να παρατείνουν τη διάρκεια του προγράμματος.

## 8.6 Soft Plus

Ορίστε την επιλογή Soft Plus για να διασφαλιστεί η τέλεια διανομή του μαλακτικού και να βελτιωθεί η απαλότητα των υφασμάτων.

-  Αυτή η επιλογή παρατείνει ελαφρώς τη διάρκεια του προγράμματος.

## 8.7 Καθυστέρηση Έναρξης



Με αυτή την επιλογή μπορείτε να καθυστερήσετε την έναρξη ενός προγράμματος σε μια ώρα που σας εξυπηρετεί περισσότερο.

Πιέστε το κουμπί επανειλημμένα για να ρυθμίσετε την απαιτούμενη καθυστέρηση. Ο χρόνος αυξάνεται σε βήματα των 30 έως και 90 λεπτών, καθώς και από 2 έως και 20 ώρες.

Αφού αγγίξετε το κουμπί Έναρξη/Παύση, στην οθόνη εμφανίζεται η ένδειξη  και ο επιλεγμένος χρόνος καθυστέρησης και η συσκευή ξεκινά την αντίστροφη μέτρηση.

## 8.8 Ξέβγαλμα

Με αυτό το κουμπί μπορείτε να επιλέξετε μία από τις ακόλουθες επιλογές:

- Επιπλέον Ξέβγαλμα Επιλογή  Η επιλογή αυτή προσθέτει μερικά ξεβγάλματα στο επιλεγμένο πρόγραμμα πλύσης. Χρησιμοποιήστε αυτή την επιλογή για άτομα με αλλεργίες στα υπολείμματα απορρυπαντικών και σε περιοχές όπου το νερό είναι μαλακό.
-  Αυτή η επιλογή παρατείνει ελαφρώς τη διάρκεια του προγράμματος.
- Παράλειψη της φάσης πλύσης - επιλογή Μόνο Ξέβγαλμα  Η συσκευή εκτελεί μόνο τη φάση ξεβγάλματος, τις φάσεις στυψίματος

και αδειάσματος νερού του επιλεγμένου προγράμματος. Η αντίστοιχη ένδειξη πάνω από το κουμπί αφής ανάβει.

## 8.9 Εξοικονόμηση Χρόνου



Με αυτή την επιλογή μπορείτε να μειώσετε τη διάρκεια του προγράμματος.

- Εάν τα ρούχα είναι κανονικά ή λίγο λερωμένα, συνιστάται να μειώσετε τον χρόνο του προγράμματος πλύσης. Αγγίξτε αυτό το κουμπί **μία φορά** για να μειώσετε τη διάρκεια.
- Σε περίπτωση μικρότερου φορτίου, αγγίξτε αυτό το κουμπί **δύο φορές** για να ρυθμίσετε ένα πολύ σύντομο πρόγραμμα.

Στην οθόνη εμφανίζεται η ένδειξη .

## 8.10 Αντιαλλεργικό

Ορίστε αυτή την επιλογή με το πρόγραμμα για τα λευκά Βαμβακερά ρούχα. Όταν οριστεί η επιλογή, δεν μπορεί να αλλάξει η θερμοκρασία ή ο χρόνος κύκλου. Οι επιλογές

Εξοικονόμηση Χρόνου  and Πολύ αθόρυβο  δεν είναι διαθέσιμες.

Η αντίστοιχη ένδειξη πάνω από το κουμπί αφής ανάβει.

Αυτή η επιλογή αφαιρεί τους μικροοργανισμούς χάρη στη φάση πλύσης όπου η θερμοκρασία διατηρείται πάνω από τους 60°C για αρκετά λεπτά. Αυτό βοηθάει στην απομάκρυνση μικροβίων, βακτηρίων, μικροοργανισμών και σωματιδίων. Η προσθήκη υδρατμών μαζί με μια φάση επιπλέον ξεβγάλματος διασφαλίζει τη σωστή αφαίρεση των υπολειμμάτων απορρυπαντικού και γύρης/αλλεργιογόνων στοιχείων, κάνοντάς το κατάλληλο για ευαίσθητες και απαλές επιδερμίδες.







## 8.11 Έναρξη/Παύση







Αγγίξτε το κουμπί Έναρξη/Παύση για να ξεκινήσετε, να παύσετε ή να διακόψετε ένα πρόγραμμα που εκτελείται.









## 9. ΠΡΟΓΡΑΜΜΑΤΑ

### 9.1 Πίνακας Προγραμμάτων

Προγράμματα πλύσης

Πρόγραμμα	Περιγραφή προγράμματος
<b>Προγράμματα πλύσης</b>	
Eco 40-60	<b>Λευκά βαμβακερά και ανθεκτικά χρωματιστά βαμβακερά.</b> Κανονικά λερωμένα ρούχα. Η κατανάλωση ενέργειας μειώνεται και η διάρκεια του προγράμματος πλύσης παρατείνεται, διασφαλίζοντας καλά αποτελέσματα πλύσης.
 Βαμβακερά	<b>Λευκά βαμβακερά και χρωματιστά βαμβακερά.</b> Κανονικά, πολύ και λίγο λερωμένα ρούχα.
 Συνθετικά	<b>Συνθετικά υφάσματα ή ανάμικτα υφάσματα.</b> Κανονικά λερωμένα ρούχα.
 Ευαίσθητα	<b>Ευαίσθητα υφάσματα, όπως ακρυλικά, βισκόζη και ανάμικτα υφάσματα που απαιτούν απαλότερη πλύση.</b> Κανονικά και λίγο λερωμένα ρούχα.
Μάλλινα/Μεταξωτά 	<b>Μάλλινα που πλένονται στο πλυντήριο, μάλλινα που πλένονται στο χέρι και άλλα υφάσματα με το σύμβολο φροντίδας «πλύσιμο στο χέρι»<sup>1)</sup>.</b>
 20 λ. - 3kg	<b>Βαμβακερά και συνθετικά υφάσματα λίγο λερωμένα ή που έχουν φορευθεί μόνο μία φορά.</b>
 Εύκολο σιδέρωμα	<b>Συνθετικά υφάσματα που απαιτούν απαλό πλύσιμο.</b> Κανονικά και λίγο λερωμένα ρούχα. <sup>2)</sup>
 Μπουφάν με πούπουλα	Ειδικό πρόγραμμα για ένα <b>μπουφάν με πούπουλα, μια συνθετική κουβέρτα, ένα πάπλωμα, ένα κάλυμμα κρεβατιού</b> κ.λπ.

Πρόγραμμα	Περιγραφή προγράμματος						
 Ρούχα υπαίθριων δραστηριοτήτων	<p data-bbox="443 172 986 245">  Μη χρησιμοποιείτε μαλακτικό και βεβαιωθείτε ότι δεν υπάρχουν υπολείμματα μαλακτικού στη θήκη απορρυπαντικού.         </p> <p data-bbox="437 268 1031 400"> <b>Ρούχα υπαίθριων δραστηριοτήτων, ρούχα για τεχνικές εργασίες, αθλητικά υφάσματα, αδιάβροχα και διαπνέοντα μπουφάν, μπουφάν με αφαιρούμενη επένδυση φλις ή μονωτική εσωτερική επένδυση.</b> Το συνιστώμενο φορτίο ρούχων είναι 2 kg.         </p> <p data-bbox="437 403 1023 533">           Αυτό το πρόγραμμα μπορεί επίσης να χρησιμοποιηθεί ως κύκλος επαναφοράς της αδιαβροχοποίησης, ειδικά προσαρμοσμένο για τη φροντίδα ρούχων με υδροφοβική επίστρωση. Για να εκτελεστεί ο κύκλος επαναφοράς αδιαβροχοποίησης, ακολουθήστε την παρακάτω διαδικασία:         </p> <ul data-bbox="437 539 1001 660" style="list-style-type: none"> <li>• Ρίξτε το απορρυπαντικό στη θήκη .</li> <li>• Ρίξτε ένα ειδικό προϊόν επαναφοράς για αδιάβροχα υφάσματα στη θήκη για το μαλακτικό .</li> <li>• Μειώστε τον όγκο του φορτίου στο 1 kg.</li> </ul> <p data-bbox="443 676 983 879">  Για να βελτιώσετε περισσότερο τη δράση του προϊόντος επαναφοράς για αδιάβροχα υφάσματα, στεγνώστε τα ρούχα σε στεγνωτήριο ρυθμίζοντας το πρόγραμμα στεγνώματος Ρούχα υπαίθριων δραστηριοτήτων (εφόσον υπάρχει και αν αναγράφεται στην ετικέτα φροντίδας των ρούχων ότι επιτρέπεται το στέγνωμά τους σε στεγνωτήριο).         </p>						
 Τζιν	<p data-bbox="437 919 1023 1048"> <b>Ρούχα από τζιν και υφάσματα από ζέρσεϊ.</b> Κανονικά λερωμένα. Αυτό το πρόγραμμα εκτελεί μια φάση απαλού ξεβγάλματος, σχεδιασμένη για τζιν, η οποία μειώνει το ξεθώριασμα και δεν προκαλεί τη συσσώρευση υπολειμμάτων σκόνης απορρυπαντικού στις ίνες.         </p>						
<p data-bbox="174 1066 1023 1139">           1) Κατά τη διάρκεια αυτού του κύκλου ο κάδος περιστρέφεται αργά εξασφαλίζοντας μια απαλή πλύση. Ενδέχεται να φαίνεται ότι ο κάδος δεν περιστρέφεται ή ότι δεν περιστρέφεται σωστά, αλλά αυτό είναι φυσιολογικό για αυτό το πρόγραμμα.         </p> <p data-bbox="174 1145 1031 1198">           2) Για τη μείωση του τσαλακώματος, αυτός ο κύκλος ρυθμίζει τη θερμοκρασία νερού και εκτελεί μια απαλή φάση πλύσης και στυψίματος. Η συσκευή προσθέτει μερικά ξεβγάλματα.         </p>							
<p data-bbox="174 1206 956 1238">           Θερμοκρασία προγράμματος, μέγιστη ταχύτητα στυψίματος και μέγιστο φορτίο         </p>							
<b>Πρόγραμμα</b>	<table border="1" data-bbox="432 1254 1023 1366"> <thead> <tr> <th data-bbox="432 1254 594 1302">Προεπιλεγμένη θερμοκρασία</th> <th data-bbox="594 1254 829 1302">Ταχύτητα στυψίματος αναφοράς</th> <th data-bbox="829 1254 1023 1302">Μέγιστο φορτίο</th> </tr> </thead> <tbody> <tr> <td data-bbox="432 1302 594 1366">Εύρος θερμοκρασίας</td> <td data-bbox="594 1302 829 1366">Εύρος ταχύτητας στυψίματος</td> <td></td> </tr> </tbody> </table>	Προεπιλεγμένη θερμοκρασία	Ταχύτητα στυψίματος αναφοράς	Μέγιστο φορτίο	Εύρος θερμοκρασίας	Εύρος ταχύτητας στυψίματος	
Προεπιλεγμένη θερμοκρασία	Ταχύτητα στυψίματος αναφοράς	Μέγιστο φορτίο					
Εύρος θερμοκρασίας	Εύρος ταχύτητας στυψίματος						
<b>Προγράμματα πλύσης</b>							

Πρόγραμμα	Προεπιλεγμένη θερμοκρασία Εύρος θερμοκρασίας	Ταχύτητα στुψίματος αναφοράς Εύρος ταχύτητας στुψίματος	Μέγιστο φορτίο
Eco 40-60	40°C <sup>1)</sup>	1200 rpm 1200 rpm - 400 rpm	7 kg
 Βαμβακερά	40°C 95°C - Κρύο	1200 rpm 1200 rpm - 400 rpm	7 kg
 Συνθετικά	40°C 60°C - Κρύο	1200 rpm 1200 rpm - 400 rpm	3 kg
 Ευαίσθητα	30°C 40°C - Κρύο	1200 rpm 1200 rpm - 400 rpm	1,5 kg
Μάλλινα/Μεταξωτά 	40°C 40°C - Κρύο	1200 rpm 1200 rpm - 400 rpm	1,5 kg
 20 λ. - 3kg	30°C 40°C - 30°C	1200 rpm 1200 rpm - 400 rpm	3 kg
 Εύκολο σιδέρωμα	40°C 60°C - Κρύο	800 rpm 800 rpm - 400 rpm	3 kg
 Μπουφάν με πούπουλα	40°C 60°C - Κρύο	800 rpm 800 rpm - 400 rpm	2 kg
 Ρούχα υπαίθριων δραστηριοτήτων	30°C 40°C - Κρύο	1200 rpm 1200 rpm - 400 rpm	2 kg <sup>2)</sup> 1 kg <sup>3)</sup>
 Τζιν	30°C 40°C - Κρύο	800 rpm 1200 rpm - 400 rpm	2 kg

<sup>1)</sup> Σύμφωνα με τον Κανονισμό με αριθμό 2019/2023 της Επιτροπής της ΕΕ, αυτό το πρόγραμμα στους 40 °C είναι ικανό να καθαρίσει κανονικά λερωμένα βαμβακερά ρούχα που αναφέρεται στην ετικέτα τους ότι πλένονται στους 40 °C ή στους 60 °C, μαζί στον ίδιο κύκλο.



Για τη θερμοκρασία που έφτασαν τα ρούχα, τη διάρκεια προγράμματος και άλλα δεδομένα, ανατρέξτε στο κεφάλαιο «Τιμές κατανάλωσης».

Τα πλέον αποτελεσματικά προγράμματα όσον αφορά την κατανάλωση ενέργειας είναι εκείνα που έχουν χαμηλότερες θερμοκρασίες και μεγαλύτερη διάρκεια.

2) Πρόγραμμα πλύσης.

3) Πρόγραμμα πλύσης και φάση αδιαβροχοποίησης.









										
Eco 40-60	■	■	■	■			■			
Soft Plus										■

1) Προτού ορίσετε αυτήν την επιλογή, επιλέξτε ένα κατάλληλο πρόγραμμα πλύσης για τα ρούχα. Η συσκευή θα εκτελέσει τον πιο κατάλληλο κύκλο στύψιματος για να φροντίσει τα ρούχα σας (π.χ. για συνθετικά ρούχα, πρώτα επιλέξτε το πρόγραμμα πλύσης Συνθετικά και κατόπιν την επιλογή Στύψιμο).

2) Η επιλογή αυτή δεν είναι διαθέσιμη σε θερμοκρασίες κάτω των 40 °C.

3) Εάν ρυθμίσετε την πιο σύντομη διάρκεια, συνιστάται η μείωση του μεγέθους του φορτίου. Μπορείτε να φορτώσετε πλήρως τη συσκευή, αλλά τα αποτελέσματα της πλύσης μπορεί να είναι λιγότερο ικανοποιητικά.

### Κατάλληλα απορρυπαντικά για προγράμματα πλύσης

Πρόγραμμα	Απορρυπαντικό σε σκόνη γενικής χρήσης <sup>1)</sup>	Υγρό απορρυπαντικό γενικής χρήσης	Υγρό για χρωματιστά	Ευαίσθητα μάλλινα	Ειδικό
Eco 40-60	▲	▲	▲	--	--
Βαμβακερά	▲	▲	▲	--	--
Συνθετικά	▲	▲	▲	--	--
Ευαίσθητα	--	--	--	▲	▲
   Μάλλινα/ Μεταξωτά	--	--	--	▲	▲
20 λ. - 3kg	--	▲	▲	--	--
 Εύκολο σιδέρωμα	▲	▲	▲	--	--

Πρόγραμμα	Απορρυπαντικό σε σκόνη γενικής χρήσης <sup>1)</sup>	Υγρό απορρυπαντικό γενικής χρήσης	Υγρό για χρωματιστά	Ευαίσθητα μάλλινα	Ειδικό
 Μπουφάν με πούπουλα	--	--	--	▲	▲
Ρούχα υπαίθριων δραστηριοτήτων	--	--	--	▲	▲
Τζιν	--	--	▲	▲	▲

<sup>1)</sup> Σε θερμοκρασία υψηλότερη από 60 °C συνιστάται η χρήση απορρυπαντικού σε σκόνη.

▲ = Συνιστώμενα

-- = Μη συνιστώμενα

## 9.2 Woolmark Wool Care - Μπλε



Ο κύκλος πλυσίματος για μάλλινα αυτής της συσκευής έχει εγκριθεί από την The Woolmark Company για το πλύσιμο μάλλινων ρούχων με σήμανση «πλύσιμο στο χέρι», υπό την προϋπόθεση ότι τα προϊόντα πλένονται σύμφωνα με τις οδηγίες στην ετικέτα ρούχου, καθώς και τις οδηγίες που παρέχονται από τον κατασκευαστή του παρόντος πλυντηρίου ρούχων. M1460

Το σύμβολο Woolmark είναι σήμα πιστοποίησης σε πολλές χώρες.

## 10. ΡΥΘΜΪΣΕΙΣ



### 10.1 Εισαγωγή



Όταν πιέζετε έναν συνδυασμό πλήκτρων, **μη μετακινείτε** τα δάκτυλά σας προς τα κάτω. Οι αισθητήρες κάτω από τα κουμπιά είναι ευαίσθητοι και ενδέχεται να αλλάξουν την επιλογή σας.

### 10.2 Κλείδωμα Ασφαλείας για Παιδιά

Με αυτή την επιλογή μπορείτε να αποτρέψετε τα παιδιά να παίζουν με το χειριστήριο.

- Για να **ενεργοποιήσετε/ απενεργοποιήσετε** αυτή την επιλογή, αγγίξτε ταυτόχρονα τα κουμπιά  και , μέχρι η ένδειξη  να **ανάψει/σβήσει** στην οθόνη.

Μπορείτε να ενεργοποιήσετε αυτή την επιλογή:

- Αφού αγγίξετε το κουμπί Έναρξη/ Παύση: όλα τα κουμπιά και ο διακόπτης επιλογής προγράμματος απενεργοποιούνται (εκτός από το κουμπί Ενεργοποίηση/ Απενεργοποίηση).

- Πριν αγγίξετε το κουμπί Έναρξη/ Παύση: η συσκευή δεν μπορεί να τεθεί σε λειτουργία.



Η συσκευή διατηρεί αυτή την επιλογή μέχρι να την απενεργοποιήσετε.

### 10.3 Ηχητικά σήματα

Αυτή η συσκευή διαθέτει διαφορετικά ηχητικά σήματα τα οποία ενεργοποιούνται όταν:

- Ενεργοποιείτε τη συσκευή (ειδικός σύντομος ήχος).
- Απενεργοποιείτε τη συσκευή (ειδικός σύντομος ήχος).
- Αγγίζετε τα κουμπιά (ήχος κλικ).
- Ορίζετε μια λανθασμένη επιλογή (3 σύντομοι ήχοι).
- Το πρόγραμμα ολοκληρώνεται (σειρά ήχων για περίπου 2 λεπτά).
- Η συσκευή παρουσιάζει κάποια δυσλειτουργία (σειρά σύντομων ήχων για περίπου 5 λεπτά).

Για **απενεργοποίηση/ενεργοποίηση** των ηχητικών σημάτων όταν το



πρόγραμμα έχει ολοκληρωθεί, αγγίξτε ταυτόχρονα τα κουμπιά   και  για περίπου 6 δευτερόλεπτα.



Αν απενεργοποιήσετε τα ηχητικά σήματα, αυτά θα συνεχίσουν να λειτουργούν όταν η συσκευή παρουσιάζει κάποια δυσλειτουργία.

### 10.4 Μόνιμο Επιπλέον Ξέβγαλμα

Με την επιλογή αυτή μπορείτε να έχετε μόνιμα ενεργοποιημένο το επιπλέον ξέβγαλμα όταν επιλέγετε ένα νέο πρόγραμμα.

- Για να **ενεργοποιήσετε/απενεργοποιήσετε** αυτή την επιλογή, αγγίξτε ταυτόχρονα το κουμπί   και το κουμπί , μέχρι η ένδειξη του κουμπιού Επιπλέον Ξέβγαλμα να **ανάψει/σβήσει**.

## 11. ΠΡΙΝ ΑΠΟ ΤΗΝ ΠΡΩΤΗ ΧΡΗΣΗ

1. Βεβαιωθείτε ότι η ηλεκτρική τροφοδοσία είναι διαθέσιμη και η βρύση παροχής νερού είναι ανοιχτή.
2. Ρίξτε 2 λίτρα νερού στη θήκη απορρυπαντικού με τη σήμανση **2**.

Έτσι ενεργοποιείται το σύστημα αδεϊάσματος.

3. Ρίξτε μια μικρή ποσότητα απορρυπαντικού στη θήκη με τη σήμανση **2**.

4. Ρυθμίστε και ξεκινήστε ένα πρόγραμμα για βαμβακερά στη μέγιστη θερμοκρασία, χωρίς να τοποθετήσετε ρούχα στον κάδο. Έτσι θα αφαιρεθούν τυχόν ρύποι από τον κάδο.

## 12. ΚΑΘΗΜΕΡΙΝΉ ΧΡΗΣΗ



**ΠΡΟΕΙΔΟΠΟΙΗΣΗ!**  
Ανατρέξτε στα κεφάλαια σχετικά με την Ασφάλεια.

### 12.1 Ενεργοποίηση της συσκευής

1. Συνδέστε το φως τροφοδοσίας στην πρίζα.
2. Ανοίξτε τη βρύση παροχής νερού.
3. Πιέστε το κουμπί Ενεργοποίηση/Απενεργοποίηση για μερικά

δευτερόλεπτα για να ενεργοποιήσετε τη συσκευή.

Ακούγεται ένας σύντομος ήχος (εάν είναι ενεργοποιημένοι οι ήχοι). Η συσκευή προτείνει αυτόματα ένα προεπιλεγμένο πρόγραμμα. Θα ανάψει η αντίστοιχη ένδειξη.

Στην οθόνη εμφανίζεται το μέγιστο φορτίο, η προεπιλεγμένη θερμοκρασία, η προεπιλεγμένη ταχύτητα στύψιματος, οι ενδείξεις των φάσεων που αντιστοιχούν στο πρόγραμμα και η διάρκεια του κύκλου.

## 12.2 Φόρτωση των ρούχων

1. Ανοίξτε την πόρτα της συσκευής.
2. Τινάζετε τα ρούχα πριν τα τοποθετήσετε στη συσκευή.
3. Τοποθετήστε ένα-ένα τα ρούχα στον κάδο.

Φροντίστε να μην προσθέσετε πάρα πολλά ρούχα μέσα στον κάδο.

4. Κλείστε καλά την πόρτα.

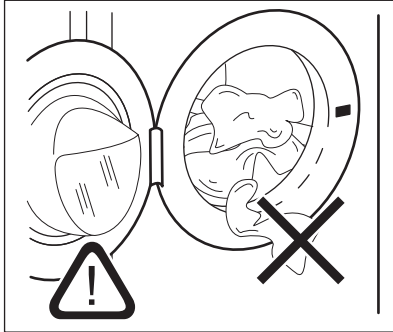

### ΠΡΟΣΟΧΗ!

Βεβαιωθείτε ότι δεν υπάρχουν ρούχα ανάμεσα στο λάστιχο στεγανοποίησης και την πόρτα. Υπάρχει κίνδυνος διαρροής νερού ή πρόκλησης ζημιάς στα ρούχα.



### ΠΡΟΣΟΧΗ!

Το πλύσιμο πολύ λαδωμένων, λιπαρών λεκέδων μπορεί να προκαλέσει ζημιά στα ελαστικά μέρη του πλυντηρίου ρούχων.

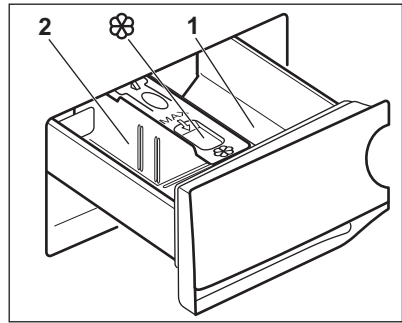

### ΠΡΟΣΟΧΗ!

Χρησιμοποιείτε μόνο απορρυπαντικά κατάλληλα για πλυντήριο ρούχων.



Τηρείτε πάντα τις οδηγίες στη συσκευασία των απορρυπαντικών.

<b>1</b>	Θήκη απορρυπαντικού για τη φάση πρόπλυσης ή πρόγραμμα μουλιάσματος (αν διατίθεται). Προσθέστε το απορρυπαντικό πρόπλυσης και μουλιάσματος πριν από την έναρξη του προγράμματος.
<b>2</b>	Θήκη απορρυπαντικού για τη φάση πλύσης. Εάν χρησιμοποιείτε απορρυπαντικό σε υγρή μορφή, τοποθετήστε το ακριβώς πριν από την έναρξη του προγράμματος.
	Θήκη για υγρά προσθετικά πλύσης (μαλακτικό, προϊόντα κολλοαρίσματος). Τοποθετήστε το προϊόν στη θήκη πριν από την έναρξη του προγράμματος.

## 12.3 Χρήση απορρυπαντικού και προσθετικών πλύσης

1. Προσθέστε τη σωστή ποσότητα απορρυπαντικού και μαλακτικού.
2. Τοποθετήστε το απορρυπαντικό και το μαλακτικό στις θήκες.
3. Κλείστε προσεκτικά το συρτάρι απορρυπαντικού

Μετά από ένα κύκλο πλύσης, εάν είναι απαραίτητο, αφαιρέστε τυχόν υπολείμματα απορρυπαντικού από τη θήκη απορρυπαντικού.

## 12.4 Αλλαγή θέσης του διαχωριστικού απορρυπαντικού

1. Τραβήξτε προς τα έξω τη θήκη απορρυπαντικού. Η θέση **A** του διαχωριστικού απορρυπαντικού είναι

για απορρυπαντικό σε σκόνη  
(εργοστασιακή ρύθμιση).

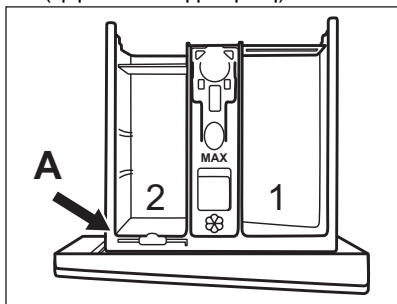

2. Για να χρησιμοποιήσετε και υγρό απορρυπαντικό/προσθετικό πλύσης ή λευκαντικό: Αφαιρέστε το διαχωριστικό απορρυπαντικού από τη θέση A και τοποθετήστε το στη θέση B.

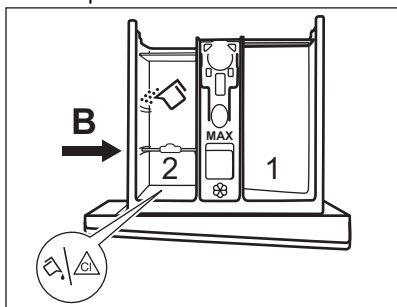

Η θέση B του διαχωριστικού απορρυπαντικού είναι για απορρυπαντικό σε σκόνη στον πίσω θάλαμο και για υγρό απορρυπαντικό/προσθετικό πλύσης ή λευκαντικό στον μπροστινό θάλαμο.

3. Για να χρησιμοποιήσετε μόνο υγρό απορρυπαντικό:  
Τοποθετήστε το διαχωριστικό απορρυπαντικού στη θέση C.

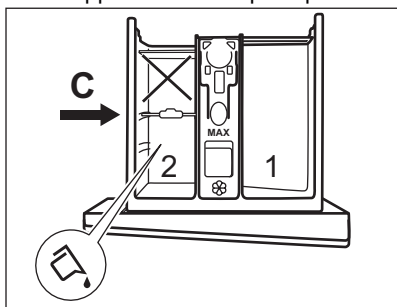

- Μη χρησιμοποιείτε απορρυπαντικά με ζελατινώδη ή παχύρρευστη υφή.
  - Μην υπερβαίνετε τη μέγιστη δόση υγρού απορρυπαντικού.
  - Μην επιλέγετε τη φάση πρόπλυσης.
  - Μην επιλέγετε τη λειτουργία καθυστέρησης έναρξης.
4. Προσθέστε τη σωστή ποσότητα απορρυπαντικού και μαλακτικού και κλείστε προσεκτικά τη θήκη απορρυπαντικού.

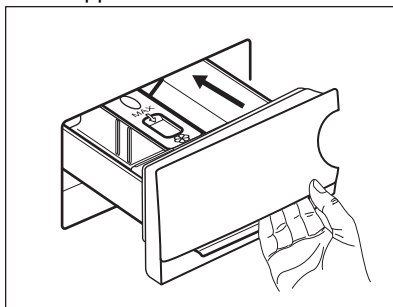

Βεβαιωθείτε ότι το διαχωριστικό απορρυπαντικού έχει τοποθετηθεί σωστά και ότι δεν δημιουργεί εμπόδιο κατά το κλείσιμο της θήκης.

## 12.5 Ρύθμιση ενός προγράμματος

1. Στρέψτε τον διακόπτη επιλογής προγράμματος για να επιλέξετε το επιθυμητό πρόγραμμα πλύσης. Θα ανάψει η ένδειξη του σχετικού προγράμματος.

Η ένδειξη του κουμπιού Έναρξη/Παύση αναβοσβήνει.

Στην οθόνη εμφανίζεται το μέγιστο δηλωμένο φορτίο για το πρόγραμμα, η προεπιλεγμένη θερμοκρασία, η προεπιλεγμένη ταχύτητα στύψιματος, οι ενδείξεις των φάσεων πλύσης (όταν είναι διαθέσιμες) και μια ενδεικτική διάρκεια του προγράμματος.

2. Για να αλλάξετε τη θερμοκρασία ή/και την ταχύτητα στύψιματος, αγγίξτε τα σχετικά κουμπιά.
3. Εάν θέλετε, ορίστε μία ή περισσότερες επιλογές αγγίζοντας τα σχετικές κουμπιά. Οι σχετικές ενδείξεις ανάβουν στην οθόνη και οι δεδομένες πληροφορίες αλλάζουν ανάλογα.

- i** Σε περίπτωση που μια επιλογή **δεν είναι δυνατή**, δεν ανάβει καμία ένδειξη και ακούγεται ένα ηχητικό σήμα.

## 12.6 Έναρξη ενός προγράμματος

Αγγίξτε το κουμπί Έναρξη/Παύση για να ξεκινήσει το πρόγραμμα.

Η σχετική ένδειξη σταματάει να αναβοσβήνει και παραμένει αναμμένη. Στην οθόνη, η ένδειξη της φάσης λειτουργίας αρχίζει να αναβοσβήνει. Το πρόγραμμα ξεκινά και η πόρτα κλειδώνει. Στην οθόνη εμφανίζεται η ένδειξη .

- i** Η αντλία αδειάσματος μπορεί να λειτουργεί για λίγο πριν από την πλήρωση της συσκευής με νερό.

## 12.7 Έναρξη προγράμματος με καθυστέρηση έναρξης

1. Αγγίξτε το κουμπί Καθυστέρηση Έναρξης επανειλημμένα μέχρι να εμφανιστεί στην οθόνη ο επιθυμητός χρόνος καθυστέρησης. Ανάβει η ένδειξη .
2. Αγγίξτε το κουμπί Έναρξη/Παύση. Η συσκευή ξεκινά την αντίστροφη μέτρηση της καθυστέρησης έναρξης. Μόλις ολοκληρωθεί η αντίστροφη μέτρηση, το πρόγραμμα θα ξεκινήσει.

- i** Η προσαρμογή της λειτουργίας PROSENSE ξεκινά στο τέλος της αντίστροφης μέτρησης.

## Ακύρωση της καθυστέρησης έναρξης αφού έχει ξεκινήσει η αντίστροφη μέτρηση

Για να ακυρώσετε την καθυστέρηση έναρξης:

1. Αγγίξτε το κουμπί Έναρξη/Παύση για να θέσετε τη συσκευή σε παύση. Η σχετική ένδειξη θα αρχίσει να αναβοσβήνει.
2. Αγγίξτε το κουμπί Καθυστέρηση Έναρξης επανειλημμένα, έως ότου εμφανιστεί στην οθόνη η ένδειξη .

3. Αγγίξτε ξανά το κουμπί Έναρξη/Παύση για να ξεκινήσει άμεσα το πρόγραμμα.



## Αλλαγή της καθυστέρησης έναρξης αφού έχει ξεκινήσει η αντίστροφη μέτρηση

Για να αλλάξετε την καθυστέρηση έναρξης:

1. Αγγίξτε το κουμπί Έναρξη/Παύση για να θέσετε τη συσκευή σε παύση. Η σχετική ένδειξη θα αρχίσει να αναβοσβήνει.
2. Αγγίξτε το κουμπί Καθυστέρηση Έναρξης επανειλημμένα μέχρι να εμφανιστεί στην οθόνη ο επιθυμητός χρόνος καθυστέρησης.
3. Αγγίξτε ξανά το κουμπί Έναρξη/Παύση για να ξεκινήσει η νέα αντίστροφη μέτρηση.

## 12.8 Ανίχνευση φορτίου ProSense

Αφού αγγίξετε το κουμπί Έναρξη/Παύση:

1. Η ένδειξη  αναβοσβήνει.
2. Ξεκινά η ανίχνευση του φορτίου ρούχων ProSense για να υπολογιστεί η πραγματική διάρκεια του προγράμματος. Η ένδειξη **kg** και οι κουκίδες του χρόνου  αναβοσβήνουν.
3. Μετά από περίπου 15 λεπτά, εμφανίζεται στην οθόνη η νέα διάρκεια του προγράμματος: η ένδειξη **kg** σβήνει και οι κουκίδες του χρόνου  σταματούν να αναβοσβήνουν. Η συσκευή προσαρμόζει αυτόματα τη διάρκεια του προγράμματος σε σχέση με το φορτίο, ώστε να επιτυγχάνονται τέλεια αποτελέσματα πλύσης στον ελάχιστο δυνατό χρόνο. Η διάρκεια του προγράμματος μπορεί να αυξηθεί ή να μειωθεί.

- i** Η ανίχνευση ProSense διεξάγεται μόνο με τα πλήρη προγράμματα πλύσης (όπου δεν είναι επιλεγμένη η παράλειψη φάσης).

## 12.9 Ενδείξεις φάσης προγράμματος

Όταν το πρόγραμμα ξεκινά, η ένδειξη της εκτελούμενης φάσης αναβοσβήνει και οι ενδείξεις των άλλων φάσεων παραμένουν σταθερά αναμμένες.

Π.χ. εκτελείται η φάση πλύσης ή

πρόπλυσης: 

Όταν η φάση τελειώσει, η σχετική ένδειξη σταματά να αναβοσβήνει και παραμένει σταθερά αναμμένη. Η ένδειξη της επόμενης φάσης αρχίζει να αναβοσβήνει.

Π.χ. εκτελείται η φάση ξεβγάλματος:



## 12.10 Διακοπή ενός προγράμματος και αλλαγή των επιλογών

Όταν το πρόγραμμα εκτελείται, μπορείτε να αλλάξετε **μόνο ορισμένες** επιλογές:

1. Αγγίξτε το κουμπί Έναρξη/Παύση. Η σχετική ένδειξη θα αρχίσει να αναβοσβήνει.
2. Αλλάξτε τις επιλογές. Οι πληροφορίες που παρέχονται στην οθόνη αλλάζουν ανάλογα.
3. Αγγίξτε πάλι το κουμπί Έναρξη/Παύση.

Το πρόγραμμα πλύσης συνεχίζει.

## 12.11 Ακύρωση ενός προγράμματος που εκτελείται

1. Πιέστε το κουμπί Ενεργοποίηση/Απενεργοποίηση για να ακυρώσετε το πρόγραμμα και να απενεργοποιήσετε τη συσκευή.
2. Πιέστε ξανά το κουμπί Ενεργοποίηση/Απενεργοποίηση για να ενεργοποιήσετε τη συσκευή.

Τώρα μπορείτε να ρυθμίσετε ένα νέο πρόγραμμα πλύσης.

 Εάν η φάση ProSense διεξάγεται ήδη και η πλήρωση νερού έχει ήδη ξεκινήσει, το νέο πρόγραμμα ξεκινά **χωρίς επανάληψη της φάσης ProSense**. Το νερό και το απορρυπαντικό δεν αδειάζουν προκειμένου να αποφευχθεί η σπατάλη.

## 12.12 Άνοιγμα της πόρτας - Προσθήκη ρούχων

Όσο βρίσκεται σε εξέλιξη κάποιο πρόγραμμα ή η καθυστέρηση έναρξης, η πόρτα της συσκευής είναι κλειδωμένη.

 Εάν η θερμοκρασία και η στάθμη του νερού στον κάδο είναι πολύ ψηλά ή/και ο κάδος ακόμα περιστρέφεται, δεν είναι δυνατόν να ανοίξετε την πόρτα.

1. Αγγίξτε το κουμπί Έναρξη/Παύση. Στην οθόνη, η σχετική ένδειξη κλειδώματος πόρτας σβήνει.
2. Ανοίξτε την πόρτα της συσκευής. Εάν είναι απαραίτητο, προσθέστε ή αφαιρέστε ρούχα.
3. Κλείστε την πόρτα και αγγίξτε το κουμπί Έναρξη/Παύση. Το πρόγραμμα ή η καθυστέρηση έναρξης επανεκκινούνται.

## 12.13 Τέλος του προγράμματος

Όταν ολοκληρωθεί το πρόγραμμα, η συσκευή σταματά αυτόματα. Τα ηχητικά σήματα τίθενται σε λειτουργία (εάν είναι ενεργοποιημένα).

Στην οθόνη, όλες οι ενδείξεις των φάσεων πλύσης σταθεροποιούνται και στην περιοχή του χρόνου εμφανίζεται η ένδειξη .

Η ένδειξη του κουμπιού Έναρξη/Παύση σβήνει.

Η πόρτα ξεκλειδώνει και η ένδειξη  σβήνει.



1. Πιέστε το κουμπί Ενεργοποίηση/ Απενεργοποίηση για να απενεργοποιήσετε τη συσκευή. Πέντε λεπτά μετά από την ολοκλήρωση του προγράμματος, η λειτουργία εξοικονόμησης ενέργειας απενεργοποιεί αυτόματα τη συσκευή.









Όταν ενεργοποιήσετε ξανά τη συσκευή, στην οθόνη εμφανίζεται το τέλος του τελευταίου επιλεγμένου προγράμματος. Στρέψτε τον διακόπτη επιλογής προγράμματος για να επιλέξετε ένα νέο κύκλο.



2. Αφαιρέστε τα ρούχα από τη συσκευή.
3. Βεβαιωθείτε ότι ο κάδος είναι άδειος.
4. Αφήστε την πόρτα και τη θήκη απορρυπαντικού ελαφρώς ανοιχτά για την αποτροπή σχηματισμού μυκήτων και δυσάρεστων οσμών.
5. Κλείστε τη βρύση παροχής νερού.

## 12.14 Άδειασμα του νερού μετά την ολοκλήρωση του κύκλου

Εάν έχετε επιλέξει ένα πρόγραμμα ή μια επιλογή που δεν αδειάζει το νερό του τελευταίου ξεβγάλματος, το πρόγραμμα ολοκληρώνεται αλλά:

- Στην οθόνη εμφανίζεται η ένδειξη , η ένδειξη της επιλογής  ή  και η ένδειξη κλειδωμένης πόρτας . Η ένδειξη της εκτελούμενης φάσης  αναβοσβήνει.
  - Ο κάδος εξακολουθεί να περιστρέφεται σε τακτά χρονικά διαστήματα για την αποτροπή τσαλακώματος των ρούχων.
  - Η πόρτα παραμένει κλειδωμένη.
  - Πρέπει να αδειάσετε το νερό για να ανοίξετε την πόρτα:
1. Εάν είναι απαραίτητο, αγγίξτε το κουμπί Στύψιμο για να μειώσετε την ταχύτητα στύψιματος που προτείνεται από τη συσκευή.
  2. Αγγίξτε το κουμπί Έναρξη/Παύση:
    - Εάν έχετε ρυθμίσει , η συσκευή αδειάζει το νερό και στύβει.

- Εάν έχετε ρυθμίσει , η συσκευή μόνο αδειάζει το νερό.

Η ένδειξη της επιλογής  ή  σβήνει, ενώ η ένδειξη  αναβοσβήνει και στη συνέχεια σβήνει.

3. Μόλις ολοκληρωθεί το πρόγραμμα και η ένδειξη κλειδωμένης πόρτας  σβήσει, μπορείτε να ανοίξετε την πόρτα.
4. Πιέστε το κουμπί Ενεργοποίηση/ Απενεργοποίηση για μερικά δευτερόλεπτα για να απενεργοποιήσετε τη συσκευή.



Σε αυτή την περίπτωση, η συσκευή αδειάζει το νερό αυτόματα μετά από περίπου 18 ώρες.

## 12.15 Επιλογή αναμονής

Η λειτουργία αναμονής απενεργοποιεί αυτόματα τη συσκευή για να μειώσει την κατανάλωση ενέργειας όταν:

- Δεν χρησιμοποιείτε τη συσκευή για 5 λεπτά πριν αγγίξετε το κουμπί Έναρξη/Παύση. Πιέστε το κουμπί Ενεργοποίηση/ Απενεργοποίηση για να ενεργοποιήσετε ξανά τη συσκευή.
- Πέντε λεπτά μετά την ολοκλήρωση του προγράμματος πλύσης Πιέστε το κουμπί Ενεργοποίηση/ Απενεργοποίηση για να ενεργοποιήσετε ξανά τη συσκευή. Η οθόνη εμφανίζει το τέλος του τελευταία επιλεγμένου προγράμματος. Στρέψτε τον διακόπτη επιλογής προγράμματος για να επιλέξετε ένα νέο κύκλο.



Αν έχετε επιλέξει ένα πρόγραμμα ή μια λειτουργία που ολοκληρώνεται με παραμονή νερού στον κάδο, η λειτουργία αναμονής **δεν απενεργοποιεί** τη συσκευή ώστε να σας υπενθυμίσει να αδειάσετε τον κάδο.

## 13. ΥΠΟΔΕΪΞΕΙΣ ΚΑΙ ΣΥΜΒΟΥΛΕΣ



**ΠΡΟΕΙΔΟΠΟΙΗΣΗ!**  
Ανατρέξτε στα κεφάλαια σχετικά με την Ασφάλεια.

### 13.1 Φορτίο ρούχων

- Χωρίστε τα ρούχα σε: λευκά, χρωματιστά, συνθετικά, ευαίσθητα και μάλλινα.
- Τηρείτε τις οδηγίες πλήσης στις ετικέτες των ρούχων.
- Μην πλένετε λευκά και χρωματιστά ρούχα μαζί.
- Ορισμένα χρωματιστά ρούχα μπορεί να ξεθωριάσουν κατά την πρώτη πλήση. Σας συνιστούμε να τα πλένετε χωριστά τις πρώτες δύο φορές.
- Πλένετε τα ρούχα με πολλές στρώσεις, τα μάλλινα και τα ρούχα με στάμπες από την ανάποδη.
- Κάνετε προεργασία αφαίρεσης των δύσκολων λεκέδων.
- Πλένετε τους επίμονους λεκέδες με ειδικό απορρυπαντικό.
- Απαιτείται ιδιαίτερη προσοχή με τις κουρτίνες. Αφαιρείτε τα γαντζάκια και τοποθετείτε τις κουρτίνες σε δίχτυ πλυσίματος ή σε μαξιλαροθήκη.
- Όταν το φορτίο είναι πολύ μικρό, μπορεί να προκληθούν προβλήματα ισορροπίας κατά τη φάση στύψιματος, με αποτέλεσμα τον υπερβολικό κραδασμό. Σε περίπτωση που συμβεί αυτό:
  - a. διακόψτε το πρόγραμμα και ανοίξτε την πόρτα (ανατρέξτε στο κεφάλαιο «Καθημερινή Χρήση»).
  - b. κατανείμετε ξανά τα ρούχα στον κάδο με το χέρι έτσι ώστε να γίνει ομοιόμορφη κατανομή τους στον κάδο.
  - c. πιέστε το κουμπί Έναρξη/Παύση. Η φάση στύψιματος συνεχίζει.
- Κουμπώνετε τις μαξιλαροθήκες, τα φερμουάρ, τις κόπιτσες και τα κουμπιά. Δένετε τις ζώνες, τα κορδόνια, τα κορδόνια παπουτσιών και τα άλλα λυτά αντικείμενα.
- Μην πλένετε ρούχα χωρίς στρίφωμα ή ρούχα με σκισίματα. Για μικρά ή/και ευαίσθητα υφάσματα, χρησιμοποιείτε δίχτυ πλυσίματος (π.χ. σουπιέν με

μπανέλες, ζώνες, καλσόν, κορδόνια, κορδέλες, κ.λπ.).

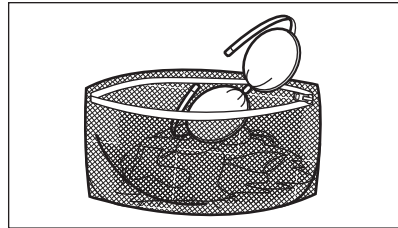

- Αδειάζετε τις τσέπες και ξεδιπλώνετε τα ρούχα.

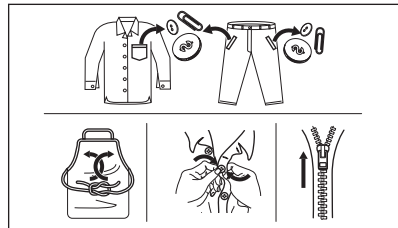

### 13.2 Επίμονοι λεκέδες

Για μερικούς λεκέδες δεν αρκεί το νερό και το απορρυπαντικό.

Συνιστούμε να κάνετε προεργασία αφαίρεσης αυτών των λεκέδων πριν τοποθετήσετε τα ρούχα στο πλυντήριο.

Διατίθενται ειδικά αφαιρετικά λεκέδων. Χρησιμοποιήστε το κατάλληλο αφαιρετικό για τον τύπο του λεκέ και του υφάσματος.

### 13.3 Τύπος και ποσότητα απορρυπαντικού

Η επιλογή του απορρυπαντικού και η χρήση των σωστών ποσοτήτων επηρεάζουν την απόδοση πλήσης αλλά και βοηθούν στην αποφυγή σπατάλης και στην προστασία του περιβάλλοντος:

- Χρησιμοποιείτε μόνο απορρυπαντικά και άλλα ενισχυτικά πλήσης κατάλληλα για χρήση σε πλυντήριο ρούχων. Κατ' αρχήν ακολουθήστε αυτούς τους γενικούς κανόνες:
  - απορρυπαντικά σε σκόνη για κάθε τύπο υφάσματος, εκτός από τα ευαίσθητα. Να προτιμάτε απορρυπαντικά σε σκόνη που περιέχουν λευκαντικό για τα λευκά

και για την απολύμανση των ρούχων,

- απορρυπαντικά σε υγρή μορφή, κατά προτίμηση για προγράμματα πλύσης σε χαμηλή θερμοκρασία (μέγ. θερμοκρασία 60 °C), για κάθε τύπο υφάσματος ή ειδικά μόνο για μάλλινα.
- Η επιλογή του απορρυπαντικού και η ποσότητά του εξαρτάται από: τον τύπο των υφασμάτων (ευαίσθητα, μάλλινα, βαμβακερά κ.λπ.), το χρώμα των ρούχων, το μέγεθος του φορτίου, τον βαθμό λερώματος, τη θερμοκρασία πλύσης και τη σκληρότητα του νερού που χρησιμοποιείται.
- Τηρείτε πάντα τις οδηγίες στη συσκευασία των απορρυπαντικών ή άλλων ενισχυτικών πλύσης χωρίς να υπερβαίνετε το μέγιστο υποδεικνυόμενο επίπεδο (**MAX**).
- Μην αναμειγνύετε διαφορετικούς τύπους απορρυπαντικών.
- Χρησιμοποιείτε μικρότερη ποσότητα απορρυπαντικού όταν:
  - τα ρούχα που θα πλύνετε είναι λίγα,
  - τα ρούχα δεν είναι πολύ λερωμένα,
  - δημιουργείται μεγάλη ποσότητα αφρού κατά την πλύση.
- Όταν χρησιμοποιείτε ταμπλέτες απορρυπαντικού, να τις τοποθετείτε πάντα μέσα στον κάδο και όχι στη θήκη απορρυπαντικού.

#### **Η μη επαρκής ποσότητα απορρυπαντικού μπορεί να προκαλέσει:**

- μη ικανοποιητικά αποτελέσματα πλύσης,
- γκριζάρισμα των ρούχων,
- λιπαρότητα στα ρούχα,
- μούχλα στη συσκευή.

#### **Η υπερβολική ποσότητα απορρυπαντικού μπορεί να προκαλέσει:**

- σαπουνόνερα,
- μειωμένη αποτελεσματικότητα πλύσης,
- ανεπαρκές ξέβγαλμα,
- μεγαλύτερη επίπτωση στο περιβάλλον.

## **13.4 Οικολογικές συμβουλές**

Για να εξοικονομήσετε νερό, ενέργεια και για να συμβάλλετε στην προστασία του περιβάλλοντος, ακολουθήστε τις εξής συμβουλές:

- Η φόρτωση της συσκευής στη **μέγιστη χωρητικότητα που υποδεικνύεται για το κάθε πρόγραμμα βοηθά στην μείωση κατανάλωσης ενέργειας και νερού**.
- Με κατάλληλη προεργασία, είναι δυνατή η αφαίρεση λεκέδων και ενός μέρους της βρωμιάς, ώστε να μπορούν να πλυθούν τα ρούχα στη συνέχεια σε χαμηλότερη θερμοκρασία.
- Προκειμένου να χρησιμοποιείτε τη σωστή ποσότητα απορρυπαντικού, ανατρέχετε στην ποσότητα που προτείνεται από τον κατασκευαστή του απορρυπαντικού και ελέγξτε τη σκληρότητα νερού του οικιακού σας συστήματος. Ανατρέξτε στην ενότητα «Σκληρότητα νερού».
- Ρυθμίστε τη **μέγιστη δυνατή ταχύτητα στύψιματος** για το επιλεγμένο πρόγραμμα πλύσης **προτού στεγνώσετε τα ρούχα σας σε στεγνωτήριο**. Αυτό θα εξοικονομήσει ενέργεια κατά το στεγνώμα!

## **13.5 Σκληρότητα νερού**

Αν η σκληρότητα του νερού στην περιοχή σας είναι υψηλή ή μέτρια, συνιστάται να χρησιμοποιείτε αποσκληρυντικό νερού για πλυντήρια ρούχων. Σε περιοχές όπου η σκληρότητα του νερού είναι χαμηλή, δεν χρειάζεται να χρησιμοποιείτε αποσκληρυντικό.

Για πληροφορίες σχετικά με τη σκληρότητα του νερού στην περιοχή σας, επικοινωνήστε με την τοπική υπηρεσία ύδρευσης.

Χρησιμοποιείτε τη σωστή ποσότητα αποσκληρυντικού νερού. Τηρείτε τις οδηγίες που υπάρχουν στη συσκευασία του προϊόντος.

## 14. ΦΡΟΝΤΙΔΑ ΚΑΙ ΚΑΘΑΡΙΣΜΑ



**ΠΡΟΕΙΔΟΠΟΙΗΣΗ!**  
Ανατρέξτε στα κεφάλαια σχετικά με την Ασφάλεια.

### 14.1 Περιοδικό πρόγραμμα καθαρισμού

**Το περιοδικό καθάρισμα βοηθά να παρατείνετε τη διάρκεια ζωής της συσκευής σας.**

Μετά από κάθε κύκλο, αφήνετε την πόρτα και τη θήκη απορρυπαντικού ελαφρώς ανοικτά ώστε να κυκλοφορεί αέρας και να στεγνώνει την υγρασία στο εσωτερικό της συσκευής: αυτό αποτρέπει τον σχηματισμό μυκήτων και δυσάρεστων οσμών.

Αν η συσκευή δεν χρησιμοποιείται για μεγάλο χρονικό διάστημα: κλείστε τη βρύση του νερού και αποσυνδέστε τη συσκευή από την πρίζα.

Ενδεικτικό περιοδικό πρόγραμμα καθαρισμού:

Αφαίρεση Αλάτων	Δύο φορές τον χρόνο
Πλύση συντήρησης	Μία φορά τον μήνα
Καθαρισμός του λάστιχου της πόρτας	Κάθε δύο μήνες
Καθαρισμός του κάδου	Κάθε δύο μήνες
Καθαρισμός της θήκης απορρυπαντικού	Κάθε δύο μήνες
Καθαρισμός του σωλήνα παροχής και του φίλτρου της βαλβίδας	Δύο φορές τον χρόνο

Οι παρακάτω παράγραφοι εξηγούν πώς πρέπει να καθαρίζετε το κάθε εξάρτημα.

### 14.2 Αφαίρεση ξένων αντικειμένων



Βεβαιωθείτε ότι οι τσέπες είναι άδειες και ότι όλα τα αυτά αντικείμενα είναι δεμένα προτού εκτελέσετε τον κύκλο. Ανατρέξτε στο κεφάλαιο «Φορτίο ρούχων» στην ενότητα «Υποδείξεις και συμβουλές».

### 14.3 Εξωτερικό καθάρισμα

Καθαρίζετε τη συσκευή μόνο με ήπιο σαπούνι και χλιαρό νερό. Σκουπίζετε καλά όλες τις επιφάνειες.

Μη χρησιμοποιείτε σφουγγαράκια ή υλικά που χαράσσουν.



**ΠΡΟΣΟΧΗ!**  
Μη χρησιμοποιείτε οινόπνευμα, διαλυτικά ή χημικά προϊόντα.



**ΠΡΟΣΟΧΗ!**  
Μην καθαρίζετε τις μεταλλικές επιφάνειες με απορρυπαντικό που έχει βάση τη χλωρίνη.

### 14.4 Αφαίρεση αλάτων



Αν η σκληρότητα του νερού στην περιοχή σας είναι υψηλή ή μέτρια, συνιστάται να χρησιμοποιείτε αποσκληρυντικό νερού για πλυντήρια ρούχων.

Ελέγχετε τακτικά τον κάδο για άλατα.

Τα συνηθισμένα απορρυπαντικά περιέχουν ήδη ουσίες αποσκληρυνσης του νερού, αλλά συνιστούμε κατά διαστήματα να εκτελείτε έναν κύκλο με άδειο κάδο και κάποιο αποσκληρυντικό νερού.



Τηρείτε πάντα τις οδηγίες που υπάρχουν στη συσκευασία του προϊόντος.

## 14.5 Πλύση συντήρησης

Η επαναλαμβανόμενη και παρατεταμένη χρήση προγραμμάτων χαμηλής θερμοκρασίας μπορεί να προκαλέσει επικαθίσεις απορρυπαντικού, υπολείμματα χνουδιών και ανάπτυξη βακτηρίων στο εσωτερικό του κάδο. Έτσι μπορεί να δημιουργηθούν δυσάρεστες οσμές και μύκητες.

Για την εξάλειψη αυτών των επικαθίσεων και την υγιεινή του εσωτερικού τμήματος της συσκευής, εκτελείτε τακτικά μια πλύση συντήρησης (τουλάχιστον μία φορά το μήνα):

1. Βγάλτε όλα τα ρούχα από τον κάδο.
2. Εκτελέστε ένα πρόγραμμα για βαμβακερά στη μέγιστη θερμοκρασία με μια μικρή ποσότητα απορρυπαντικού σε σκόνη ή, αν είναι διαθέσιμο, εκτελέστε το πρόγραμμα Καθαρισμός πλυντηρίου.

## 14.6 Λάστιχο της πόρτας

Αυτή η συσκευή είναι σχεδιασμένη με **αυτοκαθαριζόμενο σύστημα αποστράγγισης**, ώστε οι ελαφριές ίνες χνουδιού που πέφτουν από τα ρούχα να αποστραγγίζονται με το νερό. Ελέγχετε τακτικά το λάστιχο. Νομίσματα, κουμπιά και άλλα μικρά αντικείμενα μπορούν να ανακτηθούν στο τέλος του κύκλου.

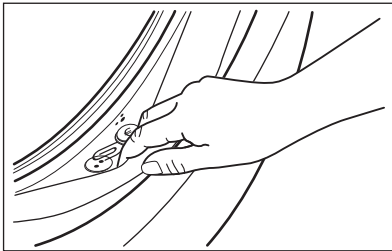

Καθαρίστε το όταν απαιτείται, χρησιμοποιώντας καθαριστική κρέμα με αμμωνία χωρίς να γρατζουνίσετε την επιφάνεια του λάστιχου.

- i** Τηρείτε πάντα τις οδηγίες που υπάρχουν στη συσκευασία του προϊόντος.

## 14.7 Καθάρισμα του κάδου

Ελέγχετε τακτικά τον κάδο για την αποφυγή ανεπιθύμητων επικαθίσεων. Επικαθίσεις σκουριάς στον κάδο μπορεί να δημιουργηθούν από σκουριασμένα ξένα σώματα στην πλύση ή από το νερό της παροχής νερού που περιέχει σίδηρο.

Καθαρίζετε τον κάδο με ειδικά προϊόντα για ανοξείδωτο ατσάλι.

- i** Τηρείτε πάντα τις οδηγίες που υπάρχουν στη συσκευασία του προϊόντος. Μην καθαρίζετε τον κάδο με όξινα αποσκληρυντικά προϊόντα, αποξεστικά προϊόντα που περιέχουν χλωρίο ή σίδηρο ή ατσάλι.

Για ένα σχολαστικό καθαρίσματος:

1. Καθαρίζετε τον κάδο με ειδικά προϊόντα για ανοξείδωτο ατσάλι.

- i** Τηρείτε πάντα τις οδηγίες που υπάρχουν στη συσκευασία του προϊόντος.
2. Εκτελέστε ένα σύντομο πρόγραμμα για βαμβακερά σε υψηλή θερμοκρασία, με άδειο κάδο και μικρή ποσότητα απορρυπαντικού σε σκόνη ή, αν είναι διαθέσιμο, εκτελέστε το πρόγραμμα Καθαρισμός πλυντηρίου.

## 14.8 Καθάρισμα της θήκης απορρυπαντικού

Για την αποφυγή πιθανών επικαθίσεων ξηρού απορρυπαντικού ή πηγμένου μαλακτικού ή/και τον σχηματισμό μούχλας στο συρτάρι της θήκης απορρυπαντικού, σε αραιά διαστήματα ακολουθείτε την παρακάτω διαδικασία καθαρισμού:

1. Ανοίξτε το συρτάρι. Πιέστε την αρπάγη προς τα κάτω όπως υποδεικνύεται στην εικόνα και τραβήξτε το προς τα έξω.

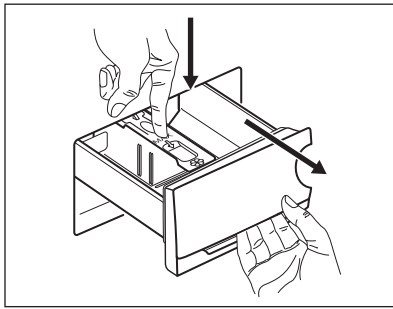

2. Αφαιρέστε το επάνω μέρος της θήκης προσθετικού πλύσης, για ευκολότερο καθάρισμα. Φροντίστε να αφαιρέσετε κάθε υπόλειμμα απορρυπαντικού από το επάνω και κάτω μέρος της υποδοχής. Καθαρίστε την υποδοχή με μια μικρή βούρτσα.

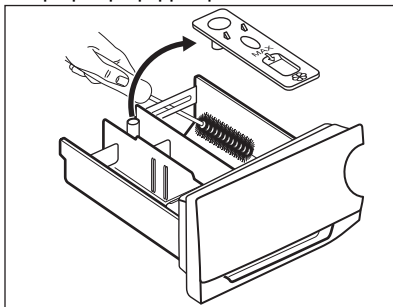

3. Ξεπλύνετε το συρτάρι απορρυπαντικού με τρεχούμενο χλιαρό νερό, για να απομακρύνετε τυχόν ίχνη συσσωρευμένου

απορρυπαντικού. Αφού το καθαρίσετε, ξανατοποθετήστε το επάνω μέρος στη θέση του.

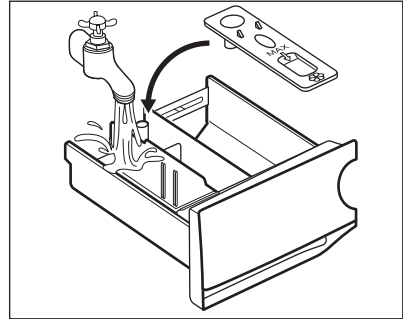

4. Εισαγάγετε το συρτάρι απορρυπαντικού στις ράγες οδηγούς και κλείστε το. Εκτελέστε το πρόγραμμα ξεβγάλματος χωρίς ρούχα μέσα στον κάδο.

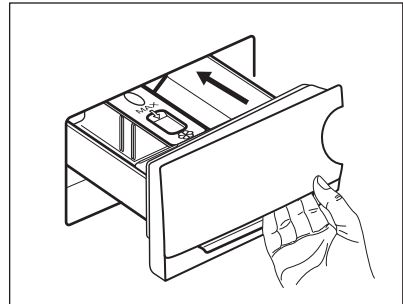

## 14.9 Καθαρισμός της αντλίας αδειάσματος

Ελέγχετε τακτικά το φίλτρο της αντλίας αδειάσματος και βεβαιωθείτε ότι είναι καθαρό.

Καθαρίστε την αντλία αδειάσματος, εάν:

- Η συσκευή δεν αδειάζει το νερό.
- Ο κάδος δεν περιστρέφεται.
- Ακούγεται ένας ασυνήθιστος θόρυβος από τη συσκευή λόγω φραγής της αντλίας αδειάσματος.
- Στην οθόνη εμφανίζεται ο κωδικός συναγερμού **E20**



### ΠΡΟΕΙΔΟΠΟΙΗΣΗ!

- Αποσυνδέστε το φις τροφοδοσίας από την πρίζα.
- Μην αφαιρείτε το φίλτρο ενώ η συσκευή βρίσκεται σε λειτουργία.
- Μην καθαρίζετε την αντλία εάν το νερό στο εσωτερικό της συσκευής είναι ζεστό. Περιμένετε μέχρι το νερό να κρυώσει.
- Επαναλάβετε το βήμα 3 αρκετές φορές κλείνοντας και ανοίγοντας την βαλβίδα μέχρι το νερό να σταματήσει να τρέχει.

Να έχετε πάντα πρόχειρο ένα πανί για να σκουπίσετε το νερό που τυχόν τρέξει κατά την αφαίρεση του φίλτρου.

**Ακολουθήστε την παρακάτω διαδικασία για να καθαρίσετε την αντλία:**

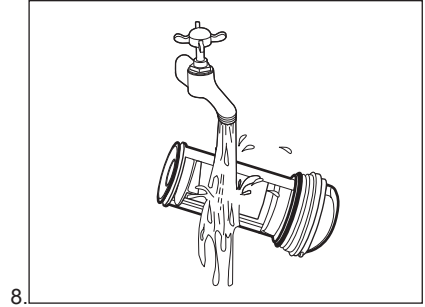
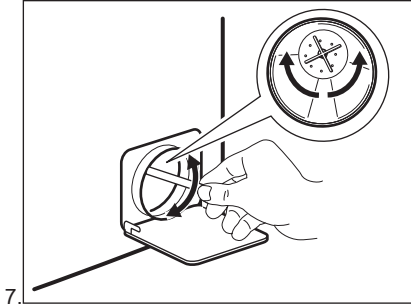
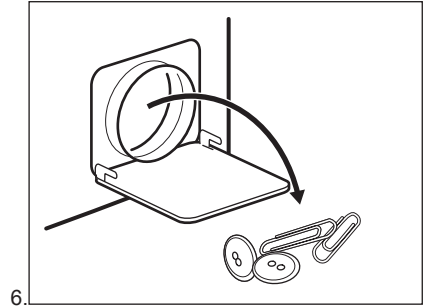
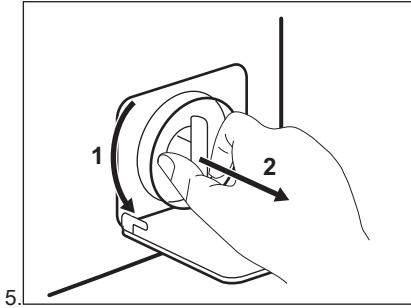
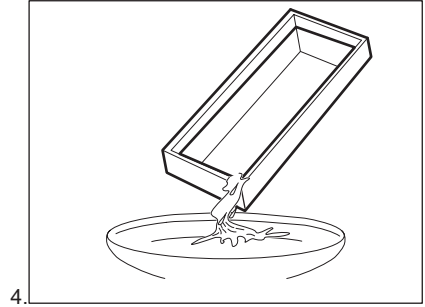
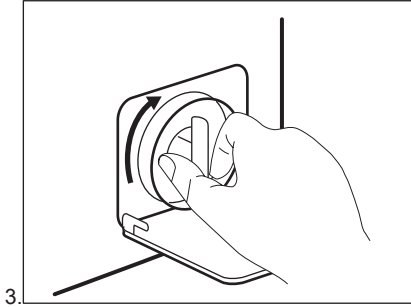
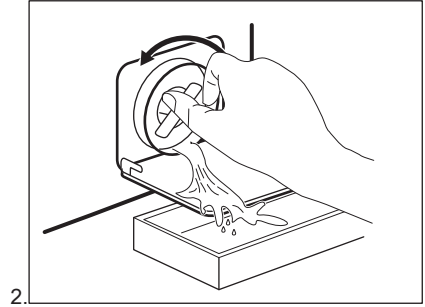
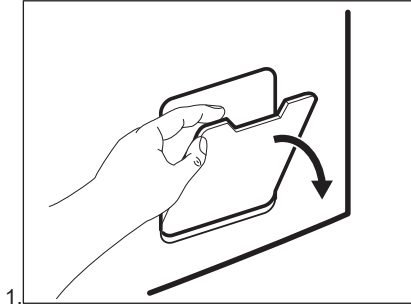

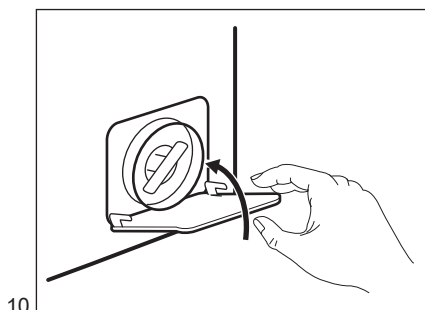
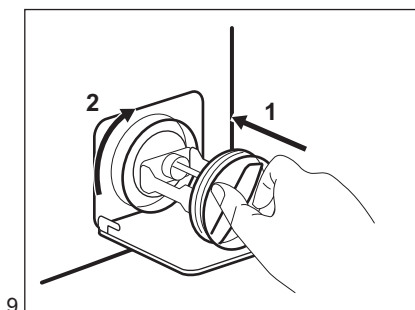

### ΠΡΟΕΙΔΟΠΟΙΗΣΗ!

Βεβαιωθείτε ότι η φτερωτή της αντλίας μπορεί να περιστρέφεται. Εάν δεν περιστρέφεται, επικοινωνήστε με το Εξουσιοδοτημένο Κέντρο Σέρβις. Βεβαιωθείτε επίσης ότι έχετε σφίξει καλά το φίλτρο για την αποτροπή διαρροών.

Όταν αδειάζετε το νερό με τη διαδικασία αδειάσματος νερού έκτακτης ανάγκης, πρέπει να ενεργοποιήσετε το σύστημα αδειάσματος ξανά:

1. Τοποθετήστε 2 λίτρα νερό στη θήκη κύριας πλύσης της θήκης απορρυπαντικού.
2. Ξεκινήστε το πρόγραμμα για να αδειάσετε το νερό.

## 14.10 Καθάρισμα του σωλήνα παροχής και του φίλτρου της βαλβίδας

Συνιστάται να καθαρίζετε κατά διαστήματα τα φίλτρα του σωλήνα παροχής και της βαλβίδας, για να απομακρύνονται τυχόν κατάλοιπα που συσσωρεύονται με την πάροδο του χρόνου:

1. Αφαιρέστε τον σωλήνα παροχής από τη βρύση και καθαρίστε το φίλτρο.

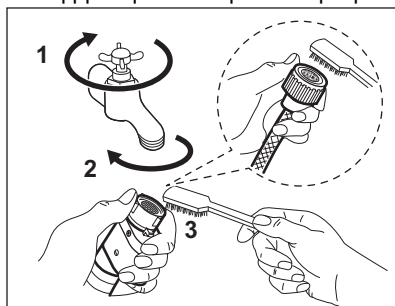

2. Αφαιρέστε τον σωλήνα παροχής από τη συσκευή χαλαρώνοντας το παξιμάδι δακτυλίου.

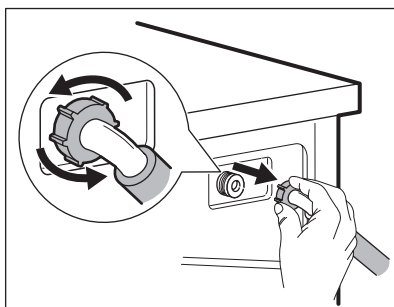

3. Καθαρίστε το φίλτρο βαλβίδας στο πίσω μέρος της συσκευής με μια οδοντόβουρτσα.

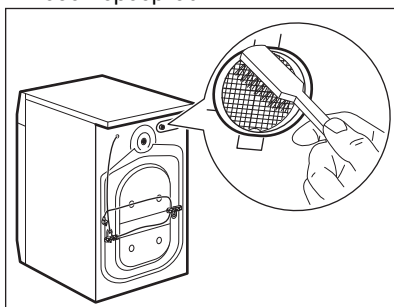

4. Όταν ξανασυνδέσετε τον σωλήνα στο πίσω μέρος της συσκευής, στρέψτε τον προς τα αριστερά ή προς τα δεξιά



(όχι κατακόρυφα) ανάλογα με τη θέση της βρύσης παροχής νερού.

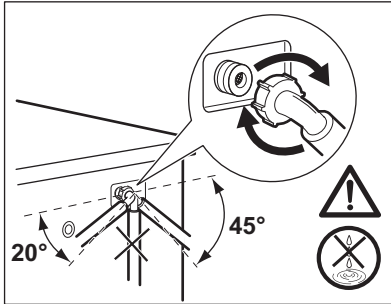

### 14.11 Διαδικασία αδειάσματος νερού έκτακτης ανάγκης

Εάν η συσκευή δεν μπορεί να αδειάσει το νερό, ακολουθήστε την ίδια διαδικασία η οποία περιγράφεται στην παράγραφο «Καθάρισμα της αντλίας αδειάσματος». Εάν απαιτείται, καθαρίστε την αντλία.

Όταν αδειάζετε το νερό με τη διαδικασία αδειάσματος νερού έκτακτης ανάγκης, πρέπει να ενεργοποιήσετε το σύστημα αδειάσματος ξανά:

1. Τοποθετήστε 2 λίτρα νερό στη θήκη κύριας πλύσης της θήκης απορρυπαντικού.
2. Ξεκινήστε το πρόγραμμα για να αδειάσετε το νερό.

### 14.12 Προστασία από τον πάγο

Εάν η συσκευή είναι εγκατεστημένη σε χώρο όπου η θερμοκρασία μπορεί να φτάσει κοντά στους 0 °C ή πιο κάτω, αφαιρέστε το υπολειπόμενο νερό από τον σωλήνα παροχής και από την αντλία αδειάσματος.

1. Αποσυνδέστε το φινιρζ τροφοδοσίας από την πρίζα.
2. Κλείστε τη βρύση παροχής νερού.
3. Τοποθετήστε τα δύο άκρα του σωλήνα παροχής σε μια λεκάνη και αφήστε το νερό να τρέξει από το σωλήνα.
4. Αδειάστε την αντλία αδειάσματος. Ανατρέξτε στη διαδικασία αδειάσματος νερού έκτακτης ανάγκης.
5. Όταν η αντλία αδειάσματος είναι κενή, τοποθετήστε ξανά τον σωλήνα παροχής.



#### ΠΡΟΕΙΔΟΠΟΙΗΣΗ!

Βεβαιωθείτε ότι η θερμοκρασία είναι πάνω από 0 °C, πριν χρησιμοποιήσετε ξανά τη συσκευή. Ο κατασκευαστής δεν ευθύνεται για βλάβες που οφείλονται σε χαμηλές θερμοκρασίες.

## 15. ΑΝΤΙΜΕΤΩΠΙΣΗ ΠΡΟΒΛΗΜΑΤΩΝ



#### ΠΡΟΕΙΔΟΠΟΙΗΣΗ!

Ανατρέξτε στα κεφάλαια σχετικά με την Ασφάλεια.

### 15.1 Κωδικό Βλάβης και Πιθανές βλάβες

Η συσκευή δεν ξεκινά ή σταματά κατά τη λειτουργία. Αρχικά προσπαθήστε να βρείτε τρόπο να αντιμετωπίσετε το πρόβλημα (ανατρέξτε στους πίνακες).



#### ΠΡΟΕΙΔΟΠΟΙΗΣΗ!

Πριν από την εκτέλεση οποιουδήποτε ελέγχου, απενεργοποιείτε τη συσκευή.

Με κάποια προβλήματα, η οθόνη εμφανίζει έναν κωδικό βλάβης και το κουμπί Έναρξη/Παύση μπορεί να αναβοσβήνει συνεχόμενα:

Πρόβλημα	Πιθανή αντιμετώπιση
<b>E 10</b> Η συσκευή δεν γεμίζει με νερό όπως πρέπει.	<ul style="list-style-type: none"> <li>• Βεβαιωθείτε ότι η βρύση παροχής νερού είναι ανοιχτή.</li> <li>• Βεβαιωθείτε ότι η πίεση της παροχής νερού δεν είναι πολύ χαμηλή. Για την πληροφορία αυτή, επικοινωνήστε με την τοπική υπηρεσία ύδρευσης.</li> <li>• Βεβαιωθείτε ότι η βρύση παροχής νερού δεν είναι φραγμένη.</li> <li>• Βεβαιωθείτε ότι ο σωλήνας παροχής δεν έχει συστραφεί, υποστεί ζημιά ή τσακίσει.</li> <li>• Βεβαιωθείτε ότι η σύνδεση του σωλήνα παροχής νερού είναι σωστή.</li> <li>• Βεβαιωθείτε ότι το φίλτρο του σωλήνα παροχής και το φίλτρο της βαλβίδας δεν είναι φραγμένα. Ανατρέξτε στο κεφάλαιο «Φροντίδα και καθαρίσμα».</li> </ul>
<b>E 20</b> Η συσκευή δεν αδειάζει το νερό.	<ul style="list-style-type: none"> <li>• Βεβαιωθείτε ότι το σιφόνι του νεροχύτη δεν είναι φραγμένο.</li> <li>• Βεβαιωθείτε ότι ο σωλήνας αδειάσματος δεν έχει συστραφεί ή τσακίσει.</li> <li>• Βεβαιωθείτε ότι το φίλτρο αδειάσματος δεν είναι φραγμένο. Καθαρίστε το φίλτρο, εάν απαιτείται. Ανατρέξτε στο κεφάλαιο «Φροντίδα και καθαρίσμα».</li> <li>• Βεβαιωθείτε ότι η σύνδεση του σωλήνα αδειάσματος είναι σωστή.</li> <li>• Επιλέξτε το πρόγραμμα αδειάσματος, αν είχατε επιλέξει πρόγραμμα χωρίς φάση αδειάσματος.</li> <li>• Επιλέξτε το πρόγραμμα αδειάσματος, αν είχατε ρυθμίσει επιλογή που τελειώνει με νερό στον κάδο.</li> </ul>
<b>E 40</b> Η πόρτα της συσκευής είναι ανοιχτή ή δεν έχει κλείσει σωστά.	<ul style="list-style-type: none"> <li>• Βεβαιωθείτε ότι η πόρτα έχει κλείσει σωστά.</li> </ul>
<b>E 9 1</b> Εσωτερικό σφάλμα. Δεν υπάρχει επικοινωνία μεταξύ των ηλεκτρονικών στοιχείων της συσκευής.	<ul style="list-style-type: none"> <li>• Το πρόγραμμα δεν ολοκληρώθηκε κανονικά ή η συσκευή στάματησε πολύ νωρίς. Απενεργοποιήστε και ενεργοποιήστε τη συσκευή.</li> <li>• Εάν ο κωδικός βλάβης εμφανιστεί ξανά, επικοινωνήστε με το Εξουσιοδοτημένο Κέντρο Σέρβις.</li> </ul>
<b>E K0</b> Η ηλεκτρική τροφοδοσία δεν είναι σταθερή.	<ul style="list-style-type: none"> <li>• Περιμένετε μέχρι να σταθεροποιηθεί η ηλεκτρική τροφοδοσία.</li> </ul>

Αν στην οθόνη εμφανίζονται άλλοι κωδικοί βλάβης, απενεργοποιήστε και ενεργοποιήστε τη συσκευή. Εάν το πρόβλημα παραμένει, επικοινωνήστε με το Εξουσιοδοτημένο Κέντρο Σέρβις. Σε περίπτωση διαφορετικού προβλήματος με το πλυντήριο ρούχων, ελέγξτε τον παρακάτω πίνακα για πιθανές λύσεις.

Πρόβλημα	Πιθανή αντιμετώπιση
Το πρόγραμμα δεν ξεκινά.	<ul style="list-style-type: none"> <li>• Βεβαιωθείτε ότι το φιλτράρισμα τροφοδοσίας είναι συνδεδεμένο στην πρίζα.</li> <li>• Βεβαιωθείτε ότι η πόρτα της συσκευής είναι κλειστή.</li> <li>• Βεβαιωθείτε ότι δεν έχει καεί κάποια ασφάλεια στον πίνακα ασφαλειών.</li> <li>• Βεβαιωθείτε ότι έχετε αγγίξει το Έναρξη/Παύση .</li> <li>• Αν είναι επιλεγμένη η καθυστέρηση έναρξης, ακυρώστε τη ρύθμιση ή περιμένετε μέχρι το τέλος της αντίστροφης μέτρησης.</li> <li>• Απενεργοποιήστε τη λειτουργία Κλειδώματος Ασφαλείας για Παιδιά, εάν είναι ενεργοποιημένη.</li> <li>• Ελέγξτε τη θέση του διακόπτη στο επιλεγμένο πρόγραμμα.</li> </ul>
Η συσκευή γεμίζει με νερό και κατόπιν αδειάζει αμέσως.	<ul style="list-style-type: none"> <li>• Βεβαιωθείτε ότι ο σωλήνας αδειάσματος βρίσκεται στη σωστή θέση. Ο σωλήνας μπορεί να είναι πολύ χαμηλά. Ανατρέξτε στο κεφάλαιο «Οδηγίες εγκατάστασης».</li> </ul>
Δεν λειτουργεί η φάση στυψίματος ή ο κύκλος πλυσίματος διαρκεί περισσότερο από ό,τι συνήθως.	<ul style="list-style-type: none"> <li>• Επιλέξτε το πρόγραμμα στυψίματος.</li> <li>• Βεβαιωθείτε ότι το φίλτρο αδειάσματος δεν είναι φραγμένο. Καθαρίστε το φίλτρο, εάν απαιτείται. Ανατρέξτε στο κεφάλαιο «Φροντίδα και καθαρισμός».</li> <li>• Καταλείψτε με το χέρι τα ρούχα στον κάδο και ξεκινήστε πάλι τη φάση στυψίματος. Το πρόβλημα αυτό μπορεί να προκαλείται από προβλήματα ισορροπίας.</li> </ul>
Υπάρχει διαρροή νερού στο πάτωμα.	<ul style="list-style-type: none"> <li>• Βεβαιωθείτε ότι οι σύνδεσμοι των σωλήνων νερού είναι καλά σφιγμένοι και ότι δεν υπάρχουν διαρροές νερού.</li> <li>• Βεβαιωθείτε ότι ο σωλήνας παροχής νερού και ο σωλήνας αδειάσματος δεν έχουν υποστεί ζημιά.</li> <li>• Βεβαιωθείτε ότι χρησιμοποιείτε το σωστό απορρυπαντικό και τη σωστή ποσότητά του.</li> </ul>
Δεν μπορείτε να ανοίξετε την πόρτα της συσκευής.	<ul style="list-style-type: none"> <li>• Βεβαιωθείτε ότι δεν έχει επιλεγεί ένα πρόγραμμα πλύσης που τελειώνει με παραμονή νερού στον κάδο.</li> <li>• Βεβαιωθείτε ότι το πρόγραμμα πλύσης έχει ολοκληρωθεί.</li> <li>• Επιλέξτε το πρόγραμμα αδειάσματος ή στυψίματος, αν υπάρχει νερό στον κάδο.</li> <li>• Βεβαιωθείτε ότι η συσκευή τροφοδοτείται με ρεύμα.</li> <li>• Το πρόβλημα αυτό μπορεί να οφείλεται σε βλάβη της συσκευής. Επικοινωνήστε με το Εξουσιοδοτημένο Κέντρο Σέρβις.</li> </ul>
Ακούγεται ένας ασυνήθιστος θόρυβος από την συσκευή και η συσκευή δονείται.	<ul style="list-style-type: none"> <li>• Βεβαιωθείτε ότι η συσκευή είναι οριζοντιωμένη σωστά. Ανατρέξτε στο κεφάλαιο «Οδηγίες εγκατάστασης».</li> <li>• Βεβαιωθείτε ότι έχετε αφαιρέσει τα υλικά συσκευασίας ή/και τους πείρους μεταφοράς. Ανατρέξτε στο κεφάλαιο «Οδηγίες εγκατάστασης».</li> <li>• Προσθέστε περισσότερα ρούχα στον κάδο. Το φορτίο μπορεί να είναι πολύ μικρό.</li> </ul>

Πρόβλημα	Πιθανή αντιμετώπιση
Η διάρκεια του προγράμματος αυξάνεται ή μειώνεται κατά την εκτέλεση του προγράμματος.	<ul style="list-style-type: none"> <li>• Το σύστημα SensiCare System έχει τη δυνατότητα προσαρμογής της διάρκειας του προγράμματος ανάλογα με τον τύπο και το μέγεθος φορτίου των ρούχων. Ανατρέξτε στην παράγραφο «Ανίχνευση φορτίου SensiCare System» στο κεφάλαιο «Καθημερινή χρήση».</li> </ul>
Τα αποτελέσματα της πλύσης δεν είναι ικανοποιητικά.	<ul style="list-style-type: none"> <li>• Αυξήστε την ποσότητα απορρυπαντικού ή χρησιμοποιήστε κάποιο άλλο.</li> <li>• Χρησιμοποιήστε ειδικά προϊόντα για την αφαίρεση των επίμονων λεκέδων πριν από την πλύση των ρούχων.</li> <li>• Βεβαιωθείτε ότι έχετε επιλέξει τη σωστή θερμοκρασία.</li> <li>• Μειώστε τον όγκο του φορτίου.</li> </ul>
Υπερβολικός αφρός στον κάδο κατά τη διάρκεια του κύκλου πλύσης.	<ul style="list-style-type: none"> <li>• Μειώστε την ποσότητα του απορρυπαντικού.</li> </ul>
Μετά από τον κύκλο πλύσης, υπάρχουν κάποια υπολείμματα απορρυπαντικού μέσα στο συρτάρι της θήκης.	<ul style="list-style-type: none"> <li>• Βεβαιωθείτε ότι το πτερύγιο βρίσκεται στη σωστή θέση (ΠΑΝΩ για απορρυπαντικό σε σκόνη - ΚΑΤΩ για απορρυπαντικό σε υγρή μορφή).</li> <li>• Βεβαιωθείτε ότι έχετε χρησιμοποιήσει τη θήκη απορρυπαντικού σύμφωνα με τις ενδείξεις που δίνονται στο παρόν εγχειρίδιο χρήστη.</li> </ul>

Μετά τον έλεγχο, ενεργοποιήστε τη συσκευή. Το πρόγραμμα συνεχίζει από το σημείο στο οποίο διακόπηκε.  
Εάν το πρόβλημα εμφανιστεί ξανά, επικοινωνήστε με το Εξουσιοδοτημένο Κέντρο Σέρβις.  
Τα απαραίτητα στοιχεία για το κέντρο σέρβις βρίσκονται στην πινακίδα τεχνικών χαρακτηριστικών.

## 16. ΤΙΜΈΣ ΚΑΤΑΝΆΛΩΣΗΣ

### 16.1 Εισαγωγή



Ανατρέξτε στον διαδικτυακό σύνδεσμο [www.theenergylabel.eu](http://www.theenergylabel.eu) για λεπτομέρειες σχετικά με την Ετικέτα Κατανάλωσης Ενέργειας.

**i** Ο κωδικός QR στην ετικέτα κατανάλωσης ενέργειας που παρέχεται με τη συσκευή παρέχει έναν διαδικτυακό σύνδεσμο με πληροφορίες σχετικές με την απόδοση της συσκευής στη βάση δεδομένων EPREL της ΕΕ. Κρατήστε την ετικέτα κατανάλωσης ενέργειας μαζί με το εγχειρίδιο χρήστη και όλα τα άλλα έγγραφα που παρέχονται με τη συσκευή. Μπορείτε επίσης να βρείτε τις ίδιες πληροφορίες στο EPREL, χρησιμοποιώντας τον σύνδεσμο <https://eprel.ec.europa.eu> και το όνομα μοντέλου και τον κωδικό προϊόντος που θα βρείτε στην πινακίδα τεχνικών χαρακτηριστικών της συσκευής. Ανατρέξτε στο κεφάλαιο «Περιγραφή προϊόντος» για τη θέση της πινακίδας τεχνικών χαρακτηριστικών.

## 16.2 Λεζάντα

<b>kg</b>	Φορτίο ρούχων.	<b>ωω:λλ</b>	Διάρκεια προγράμματος.
<b>kWh</b>	Κατανάλωση ενέργειας.	<b>°C</b>	Θερμοκρασία των ρούχων.
<b>Λίτρα</b>	Κατανάλωση νερού.	<b>rpm</b>	Ταχύτητα στυψίματος.
<b>%</b>	Παραμένουσα υγρασία στο τέλος της φάσης στυψίματος. Όσο υψηλότερη είναι η ταχύτητα στυψίματος, τόσο υψηλότερος είναι ο θόρυβος και τόσο χαμηλότερη η παραμένουσα υγρασία.		

**i** Οι τιμές και η διάρκεια προγράμματος μπορεί να διαφέρουν ανάλογα με διαφορετικές συνθήκες (π.χ. θερμοκρασία δωματίου, θερμοκρασία νερού και πίεση, μέγεθος φορτίου και τύπος ρούχων, τάση ρεύματος) καθώς επίσης και αν αλλάξετε την προεπιλεγμένη ρύθμιση ενός προγράμματος.

## 16.3 Σύμφωνα με τον Κανονισμό με αριθμό 2019/2023 της Επιτροπής της ΕΕ

Εco 40-60 πρό-γραμμα	kg	kWh	Λίτρα	ωω:λλ	%	°C	rpm <sup>1)</sup>
Πλήρες φορτίο	7	0.940	58	3:25	53.00	46	1151
Μισό φορτίο	3,5	0.465	40	2:40	53.00	28	1151
Ένα τέταρτο φορτίου	2	0.230	31	2:25	55.00	23	1151

<sup>1)</sup> Μέγιστη ταχύτητα στυψίματος.

## Κατανάλωση ισχύος σε διαφορετικές λειτουργίες

Απενεργοποιημένη (W)	Σε αναμονή (W)	Καθυστέρηση έναρξης (W)
0.50	0.50	4.00
Ο χρόνος έως τη μετάβαση στην κατάσταση Απενεργοποίησης/Αναμονής είναι 15 λεπτά κατά το μέγιστο.		

## 16.4 Κοινά προγράμματα



Αυτές οι τιμές είναι μόνο ενδεικτικές.

Πρόγραμμα	kg	kWh	Λίτρα	ωω:λλ	%	°C	rpm <sup>1)</sup>
Βαμβακερά <sup>2)</sup> 95°C	7	2.25	85	4:05	53.00	85	1200
Βαμβακερά 60°C	7	1.65	80	3:50	53.00	55	1200
Βαμβακερά <sup>3)</sup> 20°C	7	0.35	80	2:50	53.00	20	1200
Συνθετικά 40°C	3	0.75	65	2:10	35.00	40	1200
Ευαίσθητα <sup>4)</sup> 30°C	1,5	0.40	50	1:05	35.00	30	1200
Μάλλινα/Μεταξω- τά 30°C	1,5	0.25	50	1:05	30.00	30	1200

1) Ενδειξη αναφοράς της ταχύτητας στύψιματος.

2) Κατάλληλο για πλύσιμο πολύ λερωμένων υφασμάτων.

3) Κατάλληλο για πλύσιμο ελαφρώς λερωμένων βαμβακερών, συνθετικών και ανάμικτων υφασμάτων.

4) Λειτουργεί επίσης ως σύντομος κύκλος πλύσης για λίγο λερωμένα ρούχα.

## 17. ΣΥΝΤΟΜΟΣ ΟΔΗΓΟΣ

### 17.1 Καθημερινή χρήση

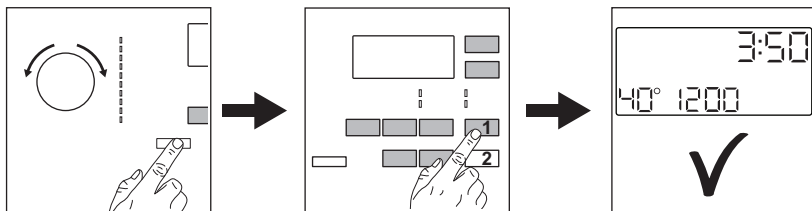

Συνδέστε το φινις τροφοδοσίας στην πρίζα.

Ανοίξτε τη βρύση παροχής νερού.

Φορτώστε τα ρούχα.

Τοποθετήστε το απορρυπαντικό και τα υπόλοιπα ενισχυτικά πλύσης στην κατάλληλη θήκη της θήκης απορρυπαντικού.

1. Πιέστε το κουμπί Ενεργοποίηση/ Απενεργοποίηση για να ενεργοποιήσετε τη συσκευή. Στρέψτε τον διακόπτη επιλογής

προγράμματος για να επιλέξετε το επιθυμητό πρόγραμμα.

2. Ορίστε τις επιθυμητές επιλογές αγγίζοντας τα αντίστοιχα κουμπιά αφής.
3. Για να ξεκινήσει το πρόγραμμα, αγγίξτε το κουμπί **Έναρξη/Παύση** .

Στο τέλος του προγράμματος, αφαιρέστε τα ρούχα.



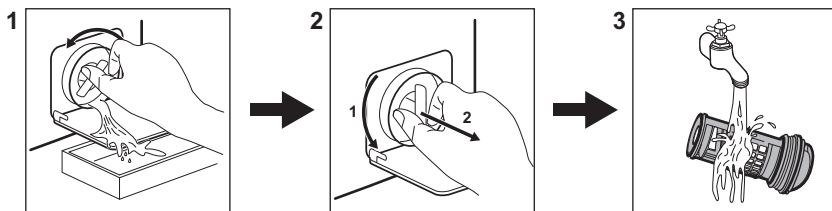







### 17.2 Καθάρισμα του φίλτρου της αντλίας αδειάσματος



Καθαρίζετε το φίλτρο τακτικά και ειδικά αν εμφανιστεί στην οθόνη ο κωδικός βλάβης **E20**.

### 17.3 Προγράμματα

Προγράμματα	Φορτίο	Περιγραφή Προϊόντος
<b>Eco 40-60</b>	7 kg	Λευκά και χρωματιστά βαμβακερά. Κανονικά λερωμένα ρούχα.
<b>Βαμβακερά</b> 	7 kg	Λευκά βαμβακερά και χρωματιστά βαμβακερά.

Προγράμματα	Φορτίο	Περιγραφή Προϊόντος
Συνθετικά 	3 kg	Συνθετικά υφάσματα ή ανάμικτα υφάσματα.
Ευαίσθητα 	1,5 kg	Ευαίσθητα υφάσματα, όπως ακρυλικά, βισκόζη, πολυεστέρας.
Μάλλινα/Μεταξωτά   	1,5 kg	Μάλλινα που πλένονται στο πλυντήριο, μάλλινα που πλένονται στο χέρι και ευαίσθητα.
20 λ. - 3kg 	3 kg	Βαμβακερά και συνθετικά υφάσματα ελαφρώς λερωμένα ή που έχουν φορεθεί μόνο μία φορά.
Εύκολο σιδέρωμα 	2 kg	Συνθετικά υφάσματα που απαιτούν απαλό πλύσιμο.
Μπουφάν με πούπουλα 	2 kg	Μονές συνθετικές κουβέρτες, ρούχα με επένδυση, παπλώματα, μπουφάν με πούπουλα.
Ρούχα υπαίθριων δραστηριοτήτων 	2 kg <sup>1)</sup> 1 kg <sup>2)</sup>	Μοντέρνα ρούχα υπαίθριων δραστηριοτήτων.
Τζιν 	2 kg	Ρούχα από τζιν και υφάσματα από ζέρσεϊ.

1) Πρόγραμμα πλύσης.

2) Πρόγραμμα πλύσης και φάση αδιαβροχοποίησης.

## 18. ΠΕΡΙΒΑΛΛΟΝΤΙΚΑ ΘΕΜΑΤΑ

Ανακυκλώστε τα υλικά που φέρουν το σύμβολο . Τοποθετήστε τα υλικά συσκευασίας σε κατάλληλα δοχεία για ανακύκλωση. Συμβάλετε στην προστασία του περιβάλλοντος και της ανθρώπινης υγείας ανακυκλώνοντας τις άχρηστες ηλεκτρικές και ηλεκτρονικές συσκευές.

Μην απορρίπτετε με τα οικιακά απορρίμματα συσκευές που φέρουν το σύμβολο . Επιστρέψτε το προϊόν στην τοπική σας μονάδα ανακύκλωσης ή επικοινωνήστε με τη δημοτική αρχή.









[www.aeg.com/shop](http://www.aeg.com/shop)



155284460-A-242022



**AEG**