

Collection 2018

Delphy

LA MEILLEURE FAÇON DE MEUBLER SA SALLE DE BAINS EN OPTIMISANT SES M²



DELPHA

Le meilleur de la salle de bains

Qui sommes-nous ?



Située en Haute-Savoie, une entreprise de 1 100 personnes et plus de 100 000 m² de production permettent d'assurer une maîtrise totale de la fabrication à la livraison.



L'Eco Label **NF Environnement**, garantit la limitation des impacts sur l'environnement tout au long du cycle de vie du mobilier.



Le système de management environnemental de l'entreprise atteste que DELPHA s'engage à respecter toutes les réglementations environnementales en vigueur, mais aussi à prévenir et limiter l'impact de ses activités sur l'environnement.



Delpha est membre du **GFTN (Global Forest Trade Network)**, une émanation du WWF dont le rôle est de protéger la forêt et la biodiversité.



Notre société est certifiée **PEFC**, ce qui atteste que les bois utilisés proviennent de forêts gérées durablement.



Les meubles Delpha sont certifiés **NF Ameublement** : label de qualité.



Le système de management qualité de l'entreprise atteste que DELPHA s'est donnée pour objectif la satisfaction de ses clients en matière de produits et services, mais aussi d'orienter l'entreprise dans une logique de recherche de l'excellence et de l'amélioration permanente.



Une **garantie de 5 ans** sur ses meubles fabriqués avec des matériaux spécifiquement adaptés aux contraintes de la salle de bains.



Des **meubles montés en usine**, ce qui permet une installation facile et rapide.

DELPHA remercie pour leur participation : Robinetteries : Hansgrohe • Sanitaires : Jacuzzi, Rothalux et Sanswiss • Sèche-serviettes : Acova
Conception des décors : Delpha • Photos détails : Eric Bergoënd • Stylisme : Marie-Pierre Roy et Delpha • Conception/Création/Réalisation : Com un Lien

Prix publics indicatifs 2018 en euros valables en France à compter du 01/01/2018 (hors robinetterie, installation et raccords) au taux de TVA de 20 %.
Les prix ont seulement une valeur indicative et nous vous rappelons qu'il importe à nos distributeurs indépendants de déterminer leurs prix librement. Les teintes et modèles présentés dans ce document ne sont pas contractuels. Dans l'intérêt de nos clients, nous nous réservons le droit de modifier ou de supprimer nos modèles sans préavis.

L'ART DU MEUBLE
À LA FRANÇAISE
DEPUIS 25 ANS



Collection

Delphy de Delpha

6, 5, 4, 3, 2 m²... A vos meubles... Prêts ? RANGEZ !

Delpha vous propose avec sa collection Delphy un concept de meubles pour optimiser votre salle de bains selon sa surface.

Son secret ?

- Jouer sur les profondeurs des meubles pour s'adapter à votre espace quels que soient vos impératifs.
- Répondre à toutes vos envies de confort et de fonctionnalité avec de multiples rangements hauts et bas.
- Proposer des meubles de complément équipés d'aménagements astucieux.
- Offrir une palette de décors tendances que vous pourrez décliner jusqu'à l'habillage de baignoire.
- Combiner vos meubles avec de nombreux miroirs, éclairages et accessoires inédits...

Et tout cela pour un budget dont vous n'osiez pas rêver !

Oubliez vos mètres carrés...

Delphy vous meuble sans compter !

Évolution



Inspiration



Graphic



Ilot



Studio



Kubo



WC



Astral



Aménagements complémentaires





Aménager 6 m² ?... Evolution

Une ligne de meubles au format XXL, en mode multi-rangements !

page **04**



Aménager 5 m² ?... Inspiration

Une ligne inventive pour ranger, alliant design et fonctionnalité !

page **30**



Aménager 4 m² ?... Graphic

Une ligne avec coulissants, pour ranger à volonté !

page **44**



Aménager 3 m² ?... ilot

Une ligne compacte et ingénieuse, pour ranger en mode multi-solutions !

page **62**



Aménager 3 m² ?... Studio

Une ligne en petite profondeur, pour ranger sur toute la hauteur !

page **76**



Aménager 2 m² ?... Kub

Une ligne gain de place, avec le maximum de rangement !

page **88**



Aménager l'Espace toilette ?

Une ligne alliant fonctionnalité, déco et hygiène !

page **96**



Aménager un espace PMR ?... Astral

Une ligne conçue avec l'aide d'ergothérapeutes, associant fonctionnalité et décoration !

page **102**



Encore plus de rangement et de déco

- Colonnes, armoires de toilette
- Tablettes, compartiments de rangement bambou, accessoires...
- Habillages de baignoire

page **110**

Aménager 6 m² ?

Evolution, la salle de bains grand confort qui ne peut rien vous refuser.



Une ligne de **meubles au format XXL**,
en mode multi-rangements !



“Tout ce que
vous pouvez
ranger”



Discrète et à portée de mains,
l'échelle étagères se positionne
à votre gré sur le miroir



Multi-rangements avec
aménagement contre-porte
et casiers bambou



Avec un plan profondeur 55 cm,
combiner coulissants et portes
pour optimiser le rangement

Confortable et fonctionnel :
zone de dépose avec remontée
arrière pour un entretien facile



Optimisation parfaite de l'espace,
la colonne ne fait qu'un
avec l'ensemble vasque



Meuble bas H 55 cm 2 coulissants + 1 aménagement contre-
porte L 50 cm + armoire de toilette H 55 cm + applique led
avec plan vasque moulé L 70 cm

Réf.	€ HT	€ TTC
EC70ML	1 215	1 458
+ Eco-part M	2,88	3,46
+ Eco-part DEEE	0,16	0,19

Aménagements complémentaires et habillage de baignoire (voir chapitre complet p. 110)

• Colonne porte miroir H 166 x L 35 x P 16 cm	AQCM35	449	539
	+ Eco-part M	1,46	1,75
• Habillage de baignoire L 170 cm	EPBFME170	119	143
	+ Eco-part M	0,96	1,15



Boîtier prise et interrupteur (en option)

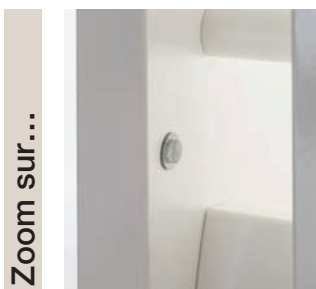

Butée amortisseur anti-bruit, bi-matière intégrée dans la façade.



Applique Ligne avec 2 rampes led pour un éclairage précis.

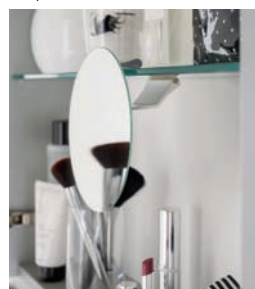

Miroir grossissant (x3) mobile, pour les soins minutieux.



Armoire de toilette, portes miroir double face, boîtier prise / interrupteur, miroir grossissant pour se voir tout en accédant aux objets de toilette.

Ensemble meuble L 70 x P 55 x H 166 cm (hors colonne).
 Façades Alba et corps de meuble vert aloé mat.
 Réf. EP70MJ713

EP70MJ

799 € HT



Meuble bas H 55 cm 2 portes + 1 aménagement contre-porte L 25 cm + miroir H 100 cm + bandeau lumineux + 2 spots led avec plan vasque moulé L 70 cm

Réf.	€ HT	€ TTC
EP70MJ	799	959
+ Eco-part M	1,55	1,86
+ Eco-part DEEE	0,32	0,38

Aménagements complémentaires (voir chapitre complet p. 110)

• Colonne porte miroir H 166 x L 35 x P 33 cm	AQMM35	499	599
	+ Eco-part M	1,92	2,30
• Accessoires Wall : porte-serviettes mural articulé	COHAPSM30	49	59

Meuble bas H 55 cm 2 portes + 1 aménagement contre-porte L 25 cm + plan vasque moulé L 70 cm + miroir H 100 cm + bandeau lumineux + 2 spots led. Façades Alba grège brillant et corps de meuble grège satiné.

Réf. EP70MJ847	799 € HT	959 € TTC
+ Eco-part M	1,55 € HT	1,86 € TTC
+ Eco-part DEEE	0,32 € HT	0,38 € TTC



Large choix d'accessoires pour une mise en beauté quotidienne.



Poignée Esprit, s'aligne parfaitement au plan vasque moulé.



Plan moulé avec grande vasque confortable.

Zoom sur...



Meuble bas H 55 cm 2 coulissants + 1 aménagement contre-porte L 50 cm + miroir H 100 cm + bandeau lumineux + 2 spots led avec plan vasque moulé L 70 cm

Réf.	€ HT	€ TTC
EC70MJ	965	1 158
+ Eco-part M	2,01	2,41
+ Eco-part DEEE	0,32	0,38

Aménagements complémentaires et habillage de baignoire (voir chapitre complet p. 110)

• Colonne 2 portes/1 tiroir/1 niche H 166 x L 35 x P 34 cm	AQNT35 G/D*	457	548
*G ou D : préciser la position des charnières	+ Eco-part M	1,92	2,30
• Habillage de baignoire L 170 cm	EPBFME170	119	143
	+ Eco-part M	0,96	1,15



Zoom sur...

Habillage de baignoire se coordonne au décor du meuble en toute élégance.



Bandeau lumineux assorti à la façade pour un total look.



Panier à linge mobile et pratique pour équiper les colonnes.

Colonne multi-rangements à associer au meuble bas.

Ensemble meuble L 105 x P 55 x H 166 cm.
Façades Alba et corps de meuble blanc brillant.
Réf. EP105MJG050

EP105MJG 1 291 €^{HT}



Meuble bas H 55 cm 2 portes + 1 aménagement contre-porte L 25 cm
+ miroir L 70 x H 100 cm + bandeau lumineux + 3 spots led
+ demi-colonne + dossier avec étagère verre
avec plan vasque moulé L 70 cm

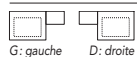

*G ou D : préciser la position de la vasque

avec plan stratifié L 70 cm (hors vasque)

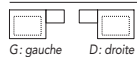

*G ou D : préciser la position de la vasque

+ Vasque Rectangulaire semi-encastrée L 50 x P 40 cm

Réf.	€ HT	€ TTC
EP105MJ G/D*	1 291	1 549
+ Eco-part M	2,81	3,37
+ Eco-part DEEE	0,48	0,58
EP105SJ G/D*	1 158	1 390
+ Eco-part M	3,24	3,89
+ Eco-part DEEE	0,48	0,58
MUSY01	186	223

Aménagements complémentaires (voir chapitre complet p. 110)



Dosseret avec étagère verre
au coloris de la façade,
esthétique et fonctionnel.



Cache-bonde, dissimule
la bonde de façon
esthétique.



**Chant épais soudé au
laser**, esthétique, antichoc
et résistant à l'humidité.

Zoom sur...

Grand volume de rangement avec des aménagements
intérieurs astucieux dans un meuble profondeur 55 cm,
complété d'une demi-colonne avec niche et tiroir.



Meuble bas H 55 cm 2 coulissants/1 porte + 1 aménagement
contre-porte L 25 cm + miroir H 100 cm + applique led
avec plan vasque moulé L 105 cm

Réf.	€ HT	€ TTC
E105MK G/D*	1 235	1 482
+ Eco-part M	2,50	3,00
+ Eco-part DEEE	0,16	0,19

G: gauche D: droite *G ou D: préciser la position de la vasque

Aménagements complémentaires et habillage de baignoire (voir chapitre complet p. 110)

• Habillage de baignoire L 180 cm	EPBFME180	122	146
	+ Eco-part M	0,96	1,15
• Retour habillage de baignoire L 80 cm	EPBRME80	99	119
	+ Eco-part M	0,38	0,46

Zoom sur...



Plan vasque moulé intemporel avec une grande plage de pose.



Pieds H 28 cm chromé brillant, réglables en hauteur (en option).



Portes et coulissants à ouverture totale, amortis à l'ouverture et à la fermeture grâce au système Silenstyle®.

Ensemble meuble L 105 x P 55 x H 166 cm.
Façades Alba et corps de meuble galet mat.
Réf. E105MMD341

E105MMD 1 499 € HT



Meuble bas H 55 cm 2 coulissants/1 porte + 1 aménagement contre-porte
L 25 cm + miroir L 70 x H 100 cm + bandeau lumineux
+ 2 spots led + meuble haut + dossieret avec étagère verre
avec plan vasque moulé L 105 cm

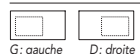

*G ou D : préciser la position de la vasque

avec plan stratifié L 105 cm (hors vasque)

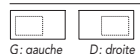

*G ou D : préciser la position de la vasque

+ Vasque Rectangulaire semi-encastrée L 50 x P 40 cm

Réf.	€ HT	€ TTC
E105MM G/D*	1 499	1 799
+ Eco-part M	3,12	3,74
+ Eco-part DEEE	0,32	0,38
E105SM G/D*	1 332	1 598
+ Eco-part M	3,59	4,31
+ Eco-part DEEE	0,32	0,38
MUSY01	186	223

Aménagements complémentaires (voir chapitre complet p. 110)



Plan vasque moulé avec grande remontée arrière pour un entretien facile et une étanchéité parfaite.



Bandeau avec spots led décalés du miroir pour un meilleur éclairage.

Zoom sur...

Meuble haut avec dossieret et étagère en verre pour plus de rangement. Pour une esthétique parfaite, le bandeau lumineux s'aligne avec la porte.



Meuble bas H 55 cm 2 coulissants/1 porte + 1 aménagement contre-porte L 25 cm + miroir H 100 cm + bandeau lumineux + 3 spots led avec plan vasque moulé L 105 cm

Réf.	€ HT	€ TTC
E105MJ G/D*	1 249	1 499
+ Eco-part M	2,65	3,18
+ Eco-part DEEE	0,48	0,58

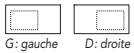

*G ou D : préciser la position de la vasque

Aménagements complémentaires et habillage de baignoire (voir chapitre complet p. 110)

• Colonne 3 portes H 166 x L 35 x P 34 cm	AQ3P35 G/D*	416	499
 *G ou D : préciser la position des charnières	+ Eco-part M	1,92	2,30
• Echelle étagère L 35 cm	ETFIL35	74	89

Zoom sur...



Echelle étagères verre à positionner sur le miroir pour un complément de rangement.



Compartiments de rangement en bambou de différentes hauteurs et largeurs, se combinent et se superposent à volonté.



Support sèche-cheveux, très pratique pour l'avoir à portée de main.



Meuble bas H 55 cm 2 coulissants/1 porte + miroir L 70 x H 100 cm + bandeau lumineux + 2 spots led + meuble haut + dossier avec étagère. Façades Capture, corps et plan stratifié L 105 cm décor orme blanc structuré (hors vasque et colonne).

Réf.	€ HT	€ TTC
E105SMD087804	1 332	1 598
+ Eco-part M	3,65 € HT	4,38 € TTC
+ Eco-part DEEE	0,32 € HT	0,38 € TTC

Ensemble meuble L 105 x P 55 x H 162 cm.
Façades Alba et corps de meuble moka mat.
Réf. E105MLNG065

E105MLNG 1 496 € HT



Meuble bas H 55 cm 2 coulissants/1 porte + 1 aménagement contre-porte L 25 cm + armoire de toilette L 100 x H 55 cm + applique led

avec plan vasque moulé L 105 cm

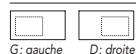
 *G ou D : préciser la position de la vasque
G: gauche D: droite

Réf.	€ HT	€ TTC
E105MLN G/D*	1 496	1 795
+ Eco-part M	3,46	4,15
+ Eco-part DEEE	0,16	0,19

Aménagements complémentaires et habillage de baignoire (voir chapitre complet p. 110)

• Marche-pied H 30 x L 60 x P 44 cm	MARCHEP	99	119
	+ Eco-part M	0,15	0,18
• Tablette murale L 105 cm	TSC110513	55	66
	+ Eco-part M	0,09	0,11

Meuble bas H 55 cm 2 coulissants/1 porte + 1 aménagement contre-porte L 25 cm + armoire de toilette L 70 x H 55 cm + applique led + meuble haut. Façades Géo, corps et plan stratifié L 105 cm décor chêne havana structuré (hors vasque).

Réf.	E105SNG936936	1 496 € HT	1 795 € TTC
+ Eco-part M		4,31 € HT	5,17 € TTC
+ Eco-part DEEE		0,16 € HT	0,19 € TTC



Armoire de toilette pour une fonctionnalité et un grand confort au quotidien. Avec ses 2 portes, elle offre à chacun son espace.



L'aménagement contre-porte amovible, adaptable sur coulissant ou porte.

Zoom sur...



Meuble bas H 55 cm 2 coulissants/1 porte + 1 aménagement contre-porte L 25 cm + miroir H 100 cm + bandeau lumineux + 3 spots led avec plan vasque moulé L 105 cm

G: gauche D: droite *G ou D: préciser la position de la vasque

Réf.	€ HT	€ TTC
E105MJ G/D*	1 249	1 499
+ Eco-part M	2,65	3,18
+ Eco-part DEEE	0,48	0,58

Aménagements complémentaires et habillage de baignoire (voir chapitre complet p. 110)

• Colonne porte miroir réversible H 166 x L 35 x P 33 cm	AQMM35	499	599
	+ Eco-part M	1,92	2,30
• Assise H 52 x L 40 x P 30 cm	ASSISE	79	95
	+ Eco-part M	0,09	0,11



Façade sans poignée avec prise de main intégrée, pour un design épuré.



Bandeau lumineux au coloris de la façade pour une belle harmonie.



Echelle étagères L 35 cm
Réf. ETFIL35 74 € HT 89 € TTC



Colonne porte miroir double face pour se voir totalement avec un grand volume de rangement.

Ensemble meuble L 140 x P 55 x H 166 cm.
Façades Alba gris nuage brillant et corps de meuble
gris nuage satiné - Réf. **EC140MK082**

EC140MK 1 780 €HT



Meuble bas 4 coulissants avec son grand plan moulé double vasque optimise le confort d'une salle de bains partagée.

Meuble bas H 55 cm 4 coulissants + 2 aménagements contre-porte L 50 cm + miroir H 100 cm + 2 appliques led avec plan moulé double vasque L 140 cm

Réf.	€ HT	€ TTC
EC140MK	1 780	2 136
+ Eco-part M	3,84	4,61
+ Eco-part DEEE	0,32	0,38
avec plan stratifié L 140 cm (hors vasques)		
EC140SK	1 615	1 938
+ Eco-part M	4,89	5,87
+ Eco-part DEEE	0,32	0,38
+ Vasque Rectangulaire semi-encastrée L 50 x P 40 cm	MUSY01	186 223

Aménagements complémentaires (voir chapitre complet p. 110)



Aménagements contre-porte composés de bacs amovibles très pratiques.



Grand miroir panoramique avec double applique led, agrandit l'espace et offre une utilisation facile à deux.

Zoom sur...



Meuble bas H 55 cm 2 coulissants/2 portes + 1 aménagement contre-porte L 25 cm + 1 aménagement contre-porte L 50 cm + miroir H 100 cm + 2 appliques led avec plan moulé double vasque L 140 cm

Réf.	€ HT	€ TTC
EPC140MK	1 614	1 937
+ Eco-part M	3,38	4,06
+ Eco-part DEEE	0,32	0,38

Aménagements complémentaires et habillage de baignoire (voir chapitre complet p. 110)

• Colonne H 152 x L 35 x P 17 cm	AXC1P35 G/D*	322	386
*G ou D : préciser la position des charnières	+ Eco-part M	0,96	1,15
• Habillage de baignoire L 170 cm	EPBFME170	119	143
	+ Eco-part M	0,96	1,15

Zoom sur...



Poignée Sellier effet cuir en harmonie avec la façade bois.



Habillage de baignoire au décor du meuble avec système de clipsage qui permet l'accessibilité à la partie technique de la baignoire.



Echelle étagères L 35 cm

Réf. ETFIL35
74 € HT - 89 € TTC



Meuble bas H 55 cm 4 coulissants + miroir H 100 cm + bandeau lumineux + 4 spots led. Façades Géométrique, corps et plan stratifié L 140 cm décor chêne scié clair structuré (hors échelle étagères, vasques et pieds).

Réf.	€ HT	€ TTC
EC140SJ714714	1 525	1 830
+ Eco-part M	5,04	6,05
+ Eco-part DEEE	0,64	0,77

Ensemble meuble L 140 x P 55 x H 162 cm.
Façades Capture et corps de meuble blanc brillant.
Réf. EC140MLN525

EC140MLN 2 310 € HT



Meuble bas H 55 cm 4 coulissants + 2 aménagements
contre-porte L 50 cm + 2 armoires de toilette L 70 x H 55 cm
+ 2 appliques led
avec plan moulé double vasque L 140 cm

Réf.	€ HT	€ TTC
EC140MLN	2 310	2 772
+ Eco-part M	5,76	6,91
+ Eco-part DEEE	0,32	0,38

Aménagements complémentaires (voir chapitre complet p. 110)

• Marche-pied H 30 x L 60 x P 44 cm	MARCHEP	99	119
	+ Eco-part M	0,15	0,18
• Tablette murale L 140 cm	TSC114013	63	76
	+ Eco-part M	0,15	0,18

Meuble bas H 55 cm 2 portes/2 coulissants + 2
aménagements contre-porte L 25 cm et L 50 cm + plan
vasque moulé L 140 cm + 2 armoires de toilette L 70 cm
+ 2 appliques led. Façades Capture graphite brillant
et corps de meuble graphite satiné.

Réf.	EPC140MLN094	2 144 € HT	2 573 € TTC
	+ Eco-part M	5,30 € HT	6,36 € TTC
	+ Eco-part DEEE	0,32 € HT	0,38 € TTC



Tablette murale en complément de l'armoire de
toilette pour la dépose des petits objets. Associée aux
armoires de toilette, pour encore plus de rangement.



Marche-pied pratique et fonctionnel,
idéal pour les enfants.

Zoom sur...

F Façades



- **CAPTURE** : brillantes ou décor bois structuré avec poignée intégrée.
- **ALBA** : mates ou brillantes avec poignée Esprit chromé brillant.
- **GÉO** : décors bois structurés avec poignée Sellier effet cuir brun et chromé brillant.
- **DIVINE** : brillantes avec bouton Divine chromé brillant.

CM Corps de meuble bas, hauts, demi-colonnes, colonnes et armoires de toilette assortis aux façades avec décor intérieur et extérieur.

FAÇADE CAPTURE avec poignée intégrée

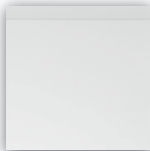
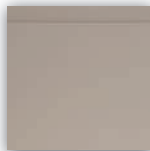
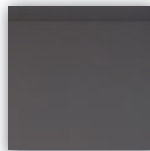

Poignée intégrée avec prise de main

			
F 525 Blanc brillant	092 Taupe brillant	094 Graphite brillant	087 Orme blanc structuré
CM BR Blanc brillant	BA Taupe satiné	GF Graphite satiné	CS Orme blanc structuré

FAÇADE ALBA avec poignée Esprit chromé brillant

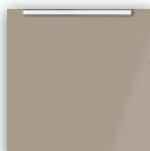

Poignée Esprit chromé brillant, entraxe 12,8 cm

				
F 355 Blanc ultra mat	341 Galet mat	713 Vert aloé mat	395 Bleu de minuit mat	065 Moka mat
CM BP Blanc ultra mat	GI Galet mat	24 Vert aloé mat	18 Bleu de minuit mat	SE Moka mat
				
F 050 Blanc brillant	847 Grège brillant	082 Gris nuage brillant	737 Graphite métal brillant	
CM BR Blanc brillant	GG Grège satiné	GE Gris nuage satiné	GF Graphite satiné	

FAÇADE GÉO avec poignée Sellier effet cuir brun et chromé brillant





Poignée Sellier effet cuir brun et chromé brillant, entraxe 9,6 cm

	
F 714 Chêne scié clair structuré	936 Chêne havana structuré
CM SC Chêne scié clair structuré	23 Chêne havana structuré

FAÇADE DIVINE avec bouton Divine chromé brillant



Bouton Divine chromé brillant

	
F Y50 Blanc brillant	393 Argile brillant
CM BR Blanc brillant	11 Argile satiné

Plan vasque moulé, profondeur 55 cm

Blanc brillant en marbre de synthèse revêtu d'un gelcoat, épaisseur 2 cm (10 cm avec remontée arrière).

Profondeur de la cuve 10 cm. Plaque arrière de dépose avec perçage pour 1 ou 2 robinetterie(s), zone porte-savon, trop-plein intégré et cache-bonde amovible.



L 70 cm



L 105 cm (vasque à gauche)



L 105 cm (vasque à droite)



L 140 cm double vasque

Schémas techniques

L 70 cm

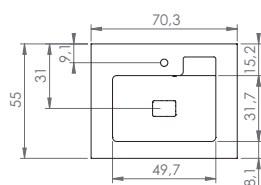

L 105 cm vasque à gauche

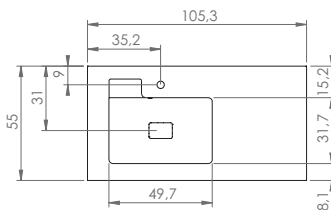

L 105 cm vasque à droite

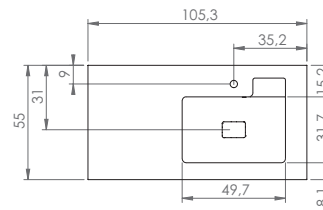

L 140 cm double vasque

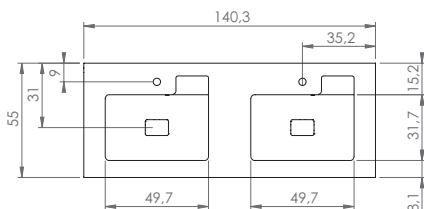

Plan stratifié, profondeur 55 cm

Plan hydrofuge, épaisseur 1,8 cm, non percé, avec remontée arrière H 8 cm dans la même finition.

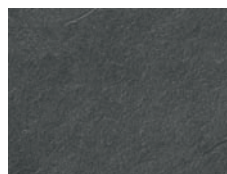

773 Ardoise gris structuré

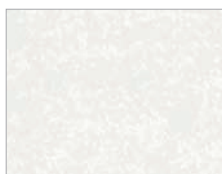

816 Grès blanc structuré

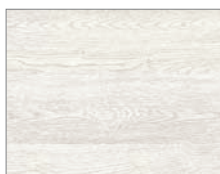

804 Orme blanc structuré



714 Chêne scié clair structuré

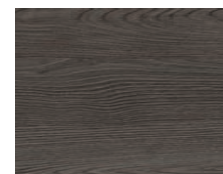

936 Chêne havana structuré



Vasque préconisée :

vasque Rectangulaire semi-encastée blanc brillant, en marbre de synthèse revêtu d'un gelcoat.

Ep. 1,5 cm - L 50 x P 40 cm.

Profondeur de la cuve : 8 cm.

Avec perçage pour robinetterie et trop-plein intégré.

Schéma technique

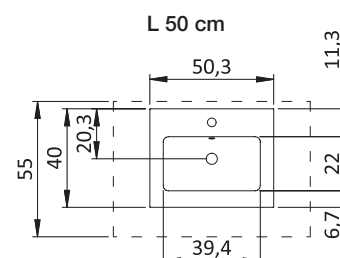

Ensembles avec plan de toilette L 70 cm - Profondeur 55 cm

Pour commander : • Avec plan moulé, choisir réf. ensemble + coloris façade

E P 7 0 M J 3 5 5

• Avec plan stratifié, choisir réf. ensemble + coloris façade + coloris plan stratifié

E P 7 0 S J 3 5 5 7 7 3

MIROIR et bandeau lumineux

2 PORTES

L 70 cm 2 portes



Ensemble L 70 cm
1 miroir H 100 cm
1 bandeau lumineux avec 2 spots led
1 plan vasque
1 meuble bas H 55 cm 2 portes
1 aménagement contre-porte L 25 cm

L 70 cm Plan moulé € HT € TTC

Réf. **EP70MJ...** **799** 959
+ Eco-part M 1,55 1,86
+ Eco-part DEEE 0,32 0,38

L 70 cm Plan stratifié € HT € TTC

Réf. **EP70SJ...** **666** 799
+ Eco-part M 1,98 2,38
+ Eco-part DEEE 0,32 0,38

MIROIR et applique led

L 70 cm 2 portes



Ensemble L 70 cm
1 miroir H 100 cm
1 applique led Ligne
1 plan vasque
1 meuble bas H 55 cm 2 portes
1 aménagement contre-porte L 25 cm

L 70 cm Plan moulé € HT € TTC

Réf. **EP70MK...** **799** 959
+ Eco-part M 1,46 1,75
+ Eco-part DEEE 0,16 0,19

L 70 cm Plan stratifié € HT € TTC

Réf. **EP70SK...** **666** 799
+ Eco-part M 1,89 2,27
+ Eco-part DEEE 0,16 0,19

2 COULISSANTS

L 70 cm 2 coulissants

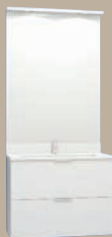

Ensemble L 70 cm
1 miroir H 100 cm
1 bandeau lumineux avec 2 spots led
1 plan vasque
1 meuble bas H 55 cm 2 coulissants
1 aménagement contre-porte L 50 cm

L 70 cm Plan moulé € HT € TTC

Réf. **EC70MJ...** **965** 1 158
+ Eco-part M 2,01 2,41
+ Eco-part DEEE 0,32 0,38

L 70 cm Plan stratifié € HT € TTC

Réf. **EC70SJ...** **832** 998
+ Eco-part M 2,44 2,93
+ Eco-part DEEE 0,32 0,38

L 70 cm 2 coulissants



Ensemble L 70 cm
1 miroir H 100 cm
1 applique led Ligne
1 plan vasque
1 meuble bas H 55 cm 2 coulissants
1 aménagement contre-porte L 50 cm

L 70 cm Plan moulé € HT € TTC

Réf. **EC70MK...** **965** 1 158
+ Eco-part M 1,92 2,30
+ Eco-part DEEE 0,16 0,19

L 70 cm Plan stratifié € HT € TTC

Réf. **EC70SK...** **832** 998
+ Eco-part M 2,35 2,82
+ Eco-part DEEE 0,16 0,19

ARMOIRE DE TOILETTE et applique led

L 70 cm 2 portes



Ensemble L 70 cm

- 1 armoire de toilette H 55 cm 2 portes
- 1 applique led Ligne
- 1 plan vasque
- 1 meuble bas H 55 cm 2 portes
- 1 aménagement contre-porte L 25 cm

L 70 cm Plan moulé

	€ HT	€ TTC
Réf. EP70ML...	1 049	1 259
+ Eco-part M	2,42	2,90
+ Eco-part DEEE	0,16	0,19

L 70 cm Plan stratifié

	€ HT	€ TTC
Réf. EP70SL...	916	1 099
+ Eco-part M	2,85	3,42
+ Eco-part DEEE	0,16	0,19

DEMI-COLONNE, MIROIR, bandeau lumineux et dossieret

2 PORTES + DEMI-COLONNE

L 105 cm : 2 portes + demi-colonne



Ensemble L 105 cm avec demi-colonne

- 1 miroir L 70 x H 100 cm
- 1 bandeau lumineux avec 3 spots led
- 1 plan vasque L 70 cm
- 1 meuble bas L 70 x H 55 cm 2 portes
- 1 demi-colonne avec dessus L 35 cm
- 1 dossieret avec étagère verre H 67 x L 35 cm
- 1 aménagement contre-porte L 25 cm

L 105 cm Plan moulé

	€ HT	€ TTC
Réf. EP105MJ G/D*...	1 291	1 549
+ Eco-part M	2,81	3,37
+ Eco-part DEEE	0,48	0,58

L 105 cm Plan stratifié

	€ HT	€ TTC
Réf. EP105SJ G/D*...	1 158	1 390
+ Eco-part M	3,24	3,89
+ Eco-part DEEE	0,48	0,58

*G ou D : préciser la position de la vasque

2 COULISSANTS + DEMI-COLONNE

L 105 cm : 2 coulissants + demi-colonne



Ensemble L 105 cm avec demi-colonne

- 1 miroir L 70 x H 100 cm
- 1 bandeau lumineux avec 3 spots led
- 1 plan vasque L 70 cm
- 1 meuble bas L 70 x H 55 cm 2 coulissants
- 1 demi-colonne avec dessus L 35 cm
- 1 dossieret avec étagère verre H 67 x L 35 cm
- 1 aménagement contre-porte L 50 cm

L 105 cm Plan moulé

	€ HT	€ TTC
Réf. EC105MJ G/D*...	1 457	1 748
+ Eco-part M	3,27	3,92
+ Eco-part DEEE	0,48	0,58

L 105 cm Plan stratifié

	€ HT	€ TTC
Réf. EC105SJ G/D*...	1 324	1 589
+ Eco-part M	3,70	4,44
+ Eco-part DEEE	0,48	0,58

*G ou D : préciser la position de la vasque

L 70 cm 2 coulissants



Ensemble L 70 cm

- 1 armoire de toilette H 55 cm 2 portes
- 1 applique led Ligne
- 1 plan vasque
- 1 meuble bas H 55 cm 2 coulissants
- 1 aménagement contre-porte L 50 cm

L 70 cm Plan moulé

	€ HT	€ TTC
Réf. EC70ML...	1 215	1 458
+ Eco-part M	2,88	3,46
+ Eco-part DEEE	0,16	0,19

L 70 cm Plan stratifié

	€ HT	€ TTC
Réf. EC70SL...	1 082	1 298
+ Eco-part M	3,31	3,97
+ Eco-part DEEE	0,16	0,19

Ensembles avec plan de toilette L 105 cm - Profondeur 55 cm

Pour commander : • Avec plan moulé, choisir réf. ensemble + G ou D* + coloris façade

• Avec plan stratifié, choisir réf. ensemble + G ou D* + coloris façade + coloris plan stratifié

E 1 0 5 M J G 3 5 5

E 1 0 5 S J G 3 5 5 7 7 3

MIROIR et bandeau lumineux

2 COULISSANTS/1 PORTE



Ensemble L 105 cm

- 1 miroir H 100 cm
- 1 bandeau lumineux avec 3 spots led
- 1 plan vasque (à gauche ou à droite)
- 1 meuble bas H 55 cm 1 porte/2 coulissants
- 1 aménagement contre-porte L 25 cm

L 105 cm Plan moulé	€ HT	€ TTC
Réf. E105MJ G/D* ...	1 249	1 499
+ Eco-part M	2,65	3,18
+ Eco-part DEEE	0,48	0,58

L 105 cm Plan stratifié	€ HT	€ TTC
Réf. E105SJ G/D* ...	1 082	1 298
+ Eco-part M	3,12	3,74
+ Eco-part DEEE	0,48	0,58

*G ou D : préciser la position de la vasque

MIROIR et applique led



Ensemble L 105 cm

- 1 miroir H 100 cm
- 1 applique led Ligne
- 1 plan vasque (à gauche ou à droite)
- 1 meuble bas H 55 cm 1 porte/2 coulissants
- 1 aménagement contre-porte L 25 cm

L 105 cm Plan moulé	€ HT	€ TTC
Réf. E105MK G/D* ...	1 235	1 482
+ Eco-part M	2,50	3,00
+ Eco-part DEEE	0,16	0,19

L 105 cm Plan stratifié	€ HT	€ TTC
Réf. E105SK G/D* ...	1 068	1 282
+ Eco-part M	2,97	3,56
+ Eco-part DEEE	0,16	0,19

*G ou D : préciser la position de la vasque

MEUBLE HAUT, MIROIR, bandeau lumineux et dossier

2 COULISSANTS/1 PORTE



Ensemble L 105 cm avec meuble haut

- 1 meuble haut L 35 x H 55 cm
- 1 dossier avec étagère verre H 45 x L 35 cm
- 1 miroir L 70 x H 100 cm
- 1 bandeau lumineux 2 spots led L 70 cm
- 1 plan vasque (à gauche ou à droite)
- 1 meuble bas H 55 cm 1 porte/2 coulissants
- 1 aménagement contre-porte L 25 cm

L 105 cm Plan moulé	€ HT	€ TTC
Réf. E105MM G/D* ...	1 499	1 799
+ Eco-part M	3,12	3,74
+ Eco-part DEEE	0,32	0,38

L 105 cm Plan stratifié	€ HT	€ TTC
Réf. E105SM G/D* ...	1 332	1 598
+ Eco-part M	3,59	4,31
+ Eco-part DEEE	0,32	0,38

*G ou D : préciser la position de la vasque

MEUBLE HAUT, MIROIR, applique led et dossier



Ensemble L 105 cm avec meuble haut

- 1 meuble haut L 35 x H 55 cm
- 1 dossier avec étagère verre H 45 x L 35 cm
- 1 miroir L 70 x H 100 cm
- 1 applique led Ligne
- 1 plan vasque (à gauche ou à droite)
- 1 meuble bas H 55 cm 1 porte/2 coulissants
- 1 aménagement contre-porte L 25 cm

L 105 cm Plan moulé	€ HT	€ TTC
Réf. E105MP G/D* ...	1 499	1 799
+ Eco-part M	3,03	3,64
+ Eco-part DEEE	0,16	0,19

L 105 cm Plan stratifié	€ HT	€ TTC
Réf. E105SP G/D* ...	1 332	1 598
+ Eco-part M	3,50	4,20
+ Eco-part DEEE	0,16	0,19

*G ou D : préciser la position de la vasque

ARMOIRE DE TOILETTE et applique led

DEMI-COLONNE, MIROIR, bandeau lumineux et dossier

2 COULISSANTS/1 PORTE + DEMI-COLONNE



Ensemble L 105 cm
 1 armoire de toilette L 100 x H 55 cm 2 portes
 1 applique led Ligne
 1 plan vasque (à gauche ou à droite)
 1 meuble bas H 55 cm 1 porte/2 coulissants
 1 aménagement contre-porte L 25 cm

L 105 cm Plan moulé	€ HT	€ TTC
Réf. E105MLN G/D* ...	1 496	1 795
+ Eco-part M	3,46	4,15
+ Eco-part DEEE	0,16	0,19

L 105 cm Plan stratifié	€ HT	€ TTC
Réf. E105SLN G/D* ...	1 329	1 595
+ Eco-part M	3,93	4,72
+ Eco-part DEEE	0,16	0,19



Ensemble L 140 cm avec demi-colonne
 1 miroir L 105 x H 100 cm
 1 bandeau lumineux avec 4 spots led
 1 plan vasque L 105 cm (à gauche ou à droite)
 1 meuble bas L 105 x H 55 cm 1 porte/
 2 coulissants
 1 demi-colonne avec dessus L 35 cm
 1 dossier avec étagère verre H 67 x L 35 cm
 1 aménagement contre-porte L 25 cm

L 140 cm Plan moulé	€ HT	€ TTC
Réf. E140MJ G/D* ...	1 753	2 104
+ Eco-part M	3,85	4,62
+ Eco-part DEEE	0,64	0,77

L 140 cm Plan stratifié	€ HT	€ TTC
Réf. E140SJ G/D* ...	1 586	1 903
+ Eco-part M	4,32	5,18
+ Eco-part DEEE	0,64	0,77

*G ou D : préciser la position de la vasque

*G ou D : préciser la position de la vasque

MEUBLE HAUT, ARMOIRE DE TOILETTE et applique led



Ensemble L 105 cm avec meuble haut
 1 meuble haut L 35 x H 55 cm
 1 armoire de toilette L 70 x H 55 cm 2 portes
 1 applique led Ligne
 1 plan vasque (à gauche ou à droite)
 1 meuble bas H 55 cm 1 porte/2 coulissants
 1 aménagement contre-porte L 25 cm

L 105 cm Plan moulé	€ HT	€ TTC
Réf. E105MN G/D* ...	1 663	1 996
+ Eco-part M	3,84	4,61
+ Eco-part DEEE	0,16	0,19

L 105 cm Plan stratifié	€ HT	€ TTC
Réf. E105SN G/D* ...	1 496	1 795
+ Eco-part M	4,31	5,17
+ Eco-part DEEE	0,16	0,19

*G ou D : préciser la position de la vasque

Ensembles avec plan de toilette L 140 cm - Profondeur 55 cm

Pour commander : • Avec plan moulé, choisir réf. ensemble + coloris façade

• Avec plan stratifié, choisir réf. ensemble + coloris façade + coloris plan stratifié

E P 1 4 0 M J 3 5 5

E P 1 4 0 S J 3 5 5 7 7 3

MIROIR et bandeau lumineux

MIROIR et applique led

4 PORTES

L 140 cm 4 portes



Ensemble L 140 cm double vasque

- 1 miroir H 100 cm
- 1 bandeau lumineux avec 4 spots led
- 1 plan double vasque
- 2 meubles bas L 70 x H 55 cm 2 portes
- 2 aménagements contre-porte L 25 cm

L 140 cm Plan moulé € HT € TTC

Réf. EP140MJ...	1 358	1 630
+ Eco-part M	3,07	3,68
+ Eco-part DEEE	0,64	0,77

L 140 cm Plan stratifié € HT € TTC

Réf. EP140SJ...	1 193	1 432
+ Eco-part M	4,12	4,94
+ Eco-part DEEE	0,64	0,77

L 140 cm 4 portes



Ensemble L 140 cm double vasque

- 1 miroir H 100 cm
- 2 appliques led Ligne
- 1 plan double vasque
- 2 meubles bas L 70 x H 55 cm 2 portes
- 2 aménagements contre-porte L 25 cm

L 140 cm Plan moulé € HT € TTC

Réf. EP140MK...	1 448	1 738
+ Eco-part M	2,92	3,50
+ Eco-part DEEE	0,32	0,38

L 140 cm Plan stratifié € HT € TTC

Réf. EP140SK...	1 283	1 540
+ Eco-part M	3,97	4,76
+ Eco-part DEEE	0,32	0,38

4 COULISSANTS

L 140 cm 4 coulissants



Ensemble L 140 cm double vasque

- 1 miroir H 100 cm
- 1 bandeau lumineux avec 4 spots led
- 1 plan double vasque
- 2 meubles bas L 70 x H 55 cm 2 coulissants
- 2 aménagements contre-porte L 50 cm

L 140 cm Plan moulé € HT € TTC

Réf. EC140MJ...	1 690	2 028
+ Eco-part M	3,99	4,79
+ Eco-part DEEE	0,64	0,77

L 140 cm Plan stratifié € HT € TTC

Réf. EC140SJ...	1 525	1 830
+ Eco-part M	5,04	6,05
+ Eco-part DEEE	0,64	0,77

L 140 cm 4 coulissants

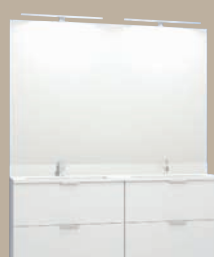

Ensemble L 140 cm double vasque

- 1 miroir H 100 cm
- 2 appliques led Ligne
- 1 plan double vasque
- 2 meubles bas L 70 x H 55 cm 2 coulissants
- 2 aménagements contre-porte L 50 cm

L 140 cm Plan moulé € HT € TTC

Réf. EC140MK...	1 780	2 136
+ Eco-part M	3,84	4,61
+ Eco-part DEEE	0,32	0,38

L 140 cm Plan stratifié € HT € TTC

Réf. EC140SK...	1 615	1 938
+ Eco-part M	4,89	5,87
+ Eco-part DEEE	0,32	0,38

2 PORTES / 2 COULISSANTS

L 140 cm 2 portes / 2 coulissants



Ensemble L 140 cm double vasque

- 1 miroir H 100 cm
- 1 bandeau lumineux avec 4 spots led
- 1 plan double vasque
- 1 meuble bas L 70 x H 55 cm 2 portes*
- 1 meuble bas L 70 x H 55 cm 2 coulissants*
- 1 aménagement contre-porte L 25 cm
- 1 aménagement contre-porte L 50 cm

L 140 cm Plan moulé € HT € TTC

Réf. EPC140MJ...	1 524	1 829
+ Eco-part M	3,53	4,24
+ Eco-part DEEE	0,64	0,77

L 140 cm Plan stratifié € HT € TTC

Réf. EPC140SJ...	1 359	1 631
+ Eco-part M	4,58	4,50
+ Eco-part DEEE	0,64	0,77

L 140 cm 2 portes / 2 coulissants



Ensemble L 140 cm double vasque

- 1 miroir H 100 cm
- 2 appliques led Ligne
- 1 plan double vasque
- 1 meuble bas L 70 x H 55 cm 2 portes*
- 1 meuble bas L 70 x H 55 cm 2 coulissants*
- 1 aménagement contre-porte L 25 cm
- 1 aménagement contre-porte L 50 cm

L 140 cm Plan moulé € HT € TTC

Réf. EPC140MK...	1 614	1 937
+ Eco-part M	3,38	4,06
+ Eco-part DEEE	0,32	0,38

L 140 cm Plan stratifié € HT € TTC

Réf. EPC140SK...	1 449	1 739
+ Eco-part M	4,43	5,32
+ Eco-part DEEE	0,32	0,38

* Position des sous-vasques à définir au moment de la pose

ARMOIRE DE TOILETTE et appliques led

L 140 cm 4 portes



Ensemble L 140 cm double vasque
 2 armoires de toilette L 70 x H 55 cm, 2 x 2 portes L 30 + L 40 cm
 2 appliques led Ligne
 1 plan double vasque
 2 meubles bas L 70 x H 55 cm 2 portes
 2 aménagements contre-porte L 25 cm

L 140 cm Plan moulé	€ HT	€ TTC
Réf. EP140MLN...	1 978	2 374
+ Eco-part M	4,84	5,81
+ Eco-part DEEE	0,32	0,38

L 140 cm Plan stratifié	€ HT	€ TTC
Réf. EP140SLN...	1 813	2 176
+ Eco-part M	5,89	7,07
+ Eco-part DEEE	0,32	0,38

L 140 cm 4 coulissants



Ensemble L 140 cm double vasque
 2 armoires de toilette L 70 x H 55 cm, 2 x 2 portes L 30 + L 40 cm
 2 appliques led Ligne
 1 plan double vasque
 2 meubles bas L 70 x H 55 cm 2 coulissants
 2 aménagements contre-porte L 50 cm

L 140 cm Plan moulé	€ HT	€ TTC
Réf. EC140MLN...	2 310	2 772
+ Eco-part M	5,76	6,91
+ Eco-part DEEE	0,32	0,38

L 140 cm Plan stratifié	€ HT	€ TTC
Réf. EC140SLN...	2 145	2 574
+ Eco-part M	6,81	8,17
+ Eco-part DEEE	0,32	0,38

L 140 cm 2 portes / 2 coulissants



Ensemble L 140 cm double vasque
 2 armoires de toilette L 70 x H 55 cm, 2 x 2 portes L 30 + L 40 cm
 2 appliques led Ligne
 1 plan double vasque
 1 meuble bas L 70 x H 55 cm 2 portes*
 1 meuble bas L 70 x H 55 cm 2 coulissants*
 1 aménagement contre-porte L 25 cm
 1 aménagement contre-porte L 50 cm

L 140 cm Plan moulé	€ HT	€ TTC
Réf. EPC140MLN...	2 144	2 573
+ Eco-part M	5,30	6,36
+ Eco-part DEEE	0,32	0,38

L 140 cm Plan stratifié	€ HT	€ TTC
Réf. EPC140SLN...	1 979	2 375
+ Eco-part M	6,35	7,62
+ Eco-part DEEE	0,32	0,38

Miroir et armoire de toilette

Bandeau lumineux

Avec supports chromé brillant
 Coloris corps de meuble, Ep. 1,8 cm - P 13 cm
 Spots led chromé brillant. Classe II IP 44
 Classe Energie A++ - 230 V
 Le spot : 1,65 W - 100 lumens - 4100 kelvin
 A associer avec le miroir

Miroir H 100 cm

Miroir Ep. 4 mm, collé sur structure aluminium,
 Ep. totale 2,2 cm

Echelle étagères H 75 x L 35 cm

3 étagères verre trempé émaillé blanc
 sur support chromé brillant
 A positionner sur le miroir

Armoire de toilette H 55 cm

P 16 cm
 Portes miroir double face réversibles
 1 étagère verre trempé réglable
 Poignée chromé brillant
 Vide sanitaire de 2 cm

Plans de toilette

Plan vasque moulé

Ep. 2 cm - P 55 cm
 Avec remontée arrière H 10 cm
 Blanc brillant

Plan stratifié avec remontée arrière

Ep. 1,8 cm - P 55 cm
 Avec remontée arrière H 8 cm, dans la même
 finition

Bas sous vasque P 53 cm

H 55 cm avec 2 portes

1 aménagement contre-porte L 25 cm
 sur porte gauche
 1 étagère réglable
 Dos réduit avec vide sanitaire de 6 cm

H 55 cm avec 2 coulissants H 27 cm

1 aménagement contre-porte L 50 cm
 sur coulissant bas
 Dos réduit avec vide sanitaire de 6 cm
 Avec découpe cache-siphon du coulissant haut sous la vasque

H 55 cm avec 1 porte et 2 coulissants H 27 cm

1 aménagement contre-porte L 25 cm sur porte
 1 étagère réglable
 Dos réduit avec vide sanitaire de 6 cm
 Avec découpe cache-siphon du coulissant haut sous la vasque

L 70 cm

2 spots



Réf.	€HT	€TTC
BALD70 ...	130	156
+ Eco-part M	0,09	0,11
+ Eco-part DEEE	0,32	0,38



Réf.	€HT	€TTC
MIR10070	90	108



Réf.	€HT	€TTC
ETFIL35	74	89



2 portes
 L 35 cm

Réf.	€HT	€TTC
H5CM70 ...	340	408
+ Eco-part M	0,96	1,15

L 105 cm Vasque à gauche

3 spots



Réf.	€HT	€TTC
BALD105 ...	144	173
+ Eco-part M	0,15	0,18
+ Eco-part DEEE	0,48	0,58

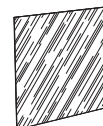

Réf.	€HT	€TTC
MIR100105	120	144



Réf.	€HT	€TTC
ETFIL35	74	89

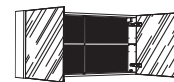

2 portes
 L 50 cm

Réf.	€HT	€TTC
H5CM100 ...	381	457
+ Eco-part M	0,96	1,15

L 70 cm



Réf.	€HT	€TTC
MAVO7C01	230	276

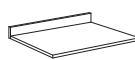

Réf.	€HT	€TTC
EPR70 ...	97	116
+ Eco-part M	0,43	0,52

L 105 cm Vasque à gauche



Réf.	€HT	€TTC
MAVO10G01	300	360



Réf.	€HT	€TTC
EPR105 ...	133	160
+ Eco-part M	0,47	0,56

L 70 cm



Réf.	€HT	€TTC
B5JV70 ...	349	419
+ Eco-part M	1,46	1,75



Réf.	€HT	€TTC
B5JV2CX70 ...	515	618
+ Eco-part M	1,92	2,30

L 105 cm Vasque à gauche



Réf.	€HT	€TTC
B5JV2C1PG ...	685	822
+ Eco-part M	2,50	3,00

L 105 cm Vasque à droite

3 spots 

Réf.	€HT	€TTC
BALD105 ...	144	173
+ Eco-part M	0,15	0,18
+ Eco-part DEEE	0,48	0,58

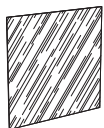

Réf.	€HT	€TTC
MIR100105	120	144



Réf.	€HT	€TTC
ETFIL35	74	89



Réf.	€HT	€TTC
H5CM100...	381	457
+ Eco-part M	0,96	1,15

L 140 cm Double vasque

4 spots 

Réf.	€HT	€TTC
BALD140 ...	170	204
+ Eco-part M	0,15	0,18
+ Eco-part DEEE	0,64	0,77

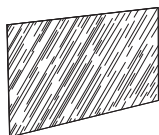

Réf.	€HT	€TTC
MIR100140	150	180



Réf.	€HT	€TTC
ETFIL35	74	89



Réf.	€HT	€TTC
2 x H5CMY70...	680	816
+ Eco-part M	1,92	2,30

L 105 cm Vasque à droite

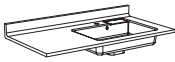

Réf.	€HT	€TTC
MAVO10D01	300	360



Réf.	€HT	€TTC
EPR105...	133	160
+ Eco-part M	0,47	0,56

L 140 cm Double vasque



Réf.	€HT	€TTC
MAVO1401	340	408



Réf.	€HT	€TTC
EPR140 ...	175	210
+ Eco-part M	1,05	1,26

L 105 cm Vasque à droite

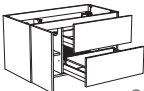

Réf.	€HT	€TTC
B5JV2C1PD ...	685	822
+ Eco-part M	2,50	3,00

L 140 cm Double vasque

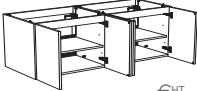

Réf.	€HT	€TTC
2 x B5JV70...	698	838
+ Eco-part M	2,92	3,50

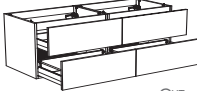

Réf.	€HT	€TTC
2 x B5JV2CX70...	1 030	1 236
+ Eco-part M	3,84	4,61



Réf.	€HT	€TTC
B5JV70 + B5JV2CX70...	864	1 037
+ Eco-part M	3,38	4,06

Applique

pour miroir H 100 cm et armoire de toilette

Applique led Ligne

L 56 x H 5 x P 10 cm.
Chromé brillant - Alimentateur intégré
Classe II IP 44 - Classe énergie A+
230 V - 9,6 W - 600 lumens - 4100 kelvin

Réf.	€HT	€TTC
AZLED60	130	156
+ Eco-part DEEE	0,16	0,19



Pour armoire de toilette

Boîtier prise et interrupteur

Réf.	€HT	€TTC
BPISF	36	43



Boîtier 2 prises et 2 prises USB

Réf.	€HT	€TTC
B2P2UF	57	68



Miroir grossissant (x 3) Ø 15 cm

Réf.	€HT	€TTC
MGX3	26	31



Tablette murale P 13 cm

avec supports chromé brillant
Voir nuancier et autres dimensions page 123



Largeurs	Réf.	€HT	€TTC
L 70 cm (2 supports)	TSC17013...	47	56
L 105 cm (2 supports)	TSC110513...	55	66
	+ Eco-part M	0,09	0,11
L 140 cm (4 supports)	TSC114013...	63	76
	+ Eco-part M	0,15	0,18

Vasque Rectangulaire semi-encastée

Ep. 1,5 cm - L 50 x P 40 cm
Blanc brillant

Réf.	€HT	€TTC
MUSY01	186	223

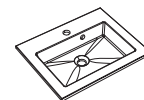

Aménagement contre-porte

Bac amovible avec barre support
H 6 x P 8 cm

Largeurs	Réf.	€HT	€TTC
L 25 cm (1 bac)	CPTE25	20	24
L 50 cm (3 bacs)	CPTE50	30	36



Pieds carrés H 28 cm

Chromé brillant
Réglables en hauteur de 0 à +2 cm

Réf.	€HT	€TTC
PCA28CB (la paire)	63	76



Demi-colonne P 34 cm avec dossier

Dossier avec étagère verre H 67 cm

Ep. 1,8 cm
 Coloris corps de meuble
 1 étagère verre trempé P 11 cm avec
 2 supports chromé brillant

Dessus pour demi-colonne

Ep. 1,8 cm - L 35 x P 36 cm
 Coloris corps de meuble

Demi-colonne H 97 cm

1 tiroir H 13 cm
 1 niche H 27 cm
 1 porte H 55 cm
 1 étagère verre trempé réglable
 Vide sanitaire de 2 cm

L 35 cm



Réf.	€HT	€TTC
DOS6735 ...	101	121
+ Eco-part M	0,15	0,18



Réf.	€HT	€TTC
PDC13536 ...	22	26
+ Eco-part M	0,09	0,11

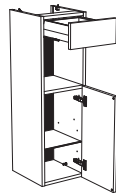

Réf.	€HT	€TTC
A9MTN35 G/D* ...	355	426
+ Eco-part M	0,96	1,15



*G ou D : préciser la position des charnières

Meuble haut P 17 cm avec dossier

Meuble haut H 55 cm avec 1 porte

1 étagère verre trempé réglable
 Vide sanitaire de 2 cm

L 35 cm

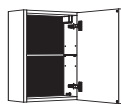

Réf.	€HT	€TTC
H5C35 G/D* ...	208	250
+ Eco-part M	0,38	0,46



*G ou D : préciser la position des charnières

Dossier avec étagère verre H 45 cm

Ep. 1,8 cm
 Coloris corps de meuble
 1 étagère verre trempé P 11 cm avec
 2 supports chromé brillant

L 35 cm



Réf.	€HT	€TTC
DOS4535 ...	86	103
+ Eco-part M	0,15	0,18

Options...



Panier à linge
 L 26 x H 44 x P 30 cm
 à poser dans
 demi-colonnes et
 colonnes P 34 cm

Réf.	€HT	€TTC
CPL35P	41	49

Colonnes

Voir chapitre complet page 112

Habillages de baignoire

Voir chapitre complet page 126

Compartiments de rangement

en bambou

Voir chapitre complet
 page 124





A series of horizontal dotted lines for writing notes.

Aménager **5 m²** ?

Inspiration pour un espace à partager avec style, en toute sérénité.



Une ligne **inventive pour ranger**,
alliant design et fonctionnalité !



“Tout ce que
vous pouvez
ranger”



Au choix 2 hauteurs de meuble
pour organiser le rangement :



Meuble bas H 41 cm
1 tiroir et 1 coulissant



Meuble bas H 55 cm
2 coulissants
(Pieds en option)

**Support mural
avec accessoires**
pour que les petits objets
du quotidien soient
à portée de mains



Multi-fonctions, le miroir
intègre les accessoires
pour accueillir les petits
objets indispensables



Pour plus de rangement,
les colonnes se rendent
indispensables dans
la salle de bains



Pour un grand confort : le plan vasque au design exclusif
a une très grande plage de pose et un décroché original



Meuble bas H 55 cm 2 coulissants + miroir H 55 cm
+ 1 jeu de 3 accessoires + applique led
avec plan vasque moulé L 60 cm

Réf.	€ HT	€ TTC
NC60A	862	1 034
+ Eco-part M	1,46	1,75
+ Eco-part DEEE	0,16	0,19

Aménagements complémentaires (voir chapitre complet p. 110)

• Colonne H 152 x L 40 x P 17 cm	AXC1P40 G/D*	332	398
	+ Eco-part M	1,46	1,75

  *G ou D : préciser la position des charnières



Plan vasque moulé au design exclusif, confortable grâce à sa large cuve.



Applique led Barrette avec 2 rampes led pour un éclairage précis.



Pratiques, les accessoires (tablette, gobelet et crochets) se positionnent sous le miroir.

Beaucoup de rangement dans cette colonne profonde 17 cm, avec ses étagères en verre, et sa porte assortie au décor du meuble.

Ensemble meuble L 80 x P 46 x H 153 cm.
Façades Capture taupe brillant et corps de meuble
taupe satiné - Réf. NT80DN092

NT80DN

1 099 € HT



Meuble bas H 41 cm 1 tiroir/1 coulissant
+ armoire de toilette H 55 cm + applique led
avec plan vasque moulé L 80 cm

Réf.	€ HT	€ TTC
NT80DN	1 099	1 319

+ Eco-part M	2,88	3,46
+ Eco-part DEEE	0,16	0,19

Aménagements complémentaires (voir chapitre complet p. 110)

• Colonne 2 portes H 152 x L 40 x P 34 cm	AXM40 G/D*	409	491
*G ou D : préciser la position des charnières	+ Eco-part M	1,92	2,30
• Banc H 46 x L 60 x P 28 cm	BANC	83	100
	+ Eco-part M	0,15	0,18



Tiroirs et coulissants à sortie totale pour un aménagement très accessible et une grande capacité de rangement.



Armoire de toilette portes miroir double face pour se voir de tous les côtés, tout en accédant aux objets du quotidien.

Meuble bas H 41 cm 1 tiroir/1 coulissant + plan vasque moulé L 80 cm + miroir H 55 cm + 1 jeu de 3 accessoires + applique led. Façades Capture et corps de meuble décor orme blanc structuré.

Réf. NT80A087	874 € HT	1 049 € TTC
+ Eco-part M	1,92 € HT	2,30 € TTC
+ Eco-part DEEE	0,16 € HT	0,19 € TTC

Zoom sur...



Meuble bas H 41 cm 1 tiroir/1 coulissant + armoire de toilette H 55 cm 2 portes (L 30 + L 60 cm) + applique led avec plan vasque moulé L 90 cm

Réf.	€ HT	€ TTC
NT90D	1 176	1 411
+ Eco-part M	2,88	3,46
+ Eco-part DEEE	0,16	0,19

Aménagements complémentaires (voir chapitre complet p. 110)

• Colonne H 152 x L 40 x P 33 cm	AXMM40	499	599
	+ Eco-part M	1,92	2,30
• Support mural L 60 cm avec 3 accessoires	S3A60	74	89

Zoom sur...



Tablette murale ou support mural avec 3 accessoires, deux solutions pour tout avoir à portée de mains.



Habillage de baignoire : façade et retour assortis au coloris du meuble. Système de clipsage, très pratique pour accéder à la partie technique de la baignoire.



Armoire de toilette grand format accompagnée d'un support mural avec accessoires pour organiser son rangement.

Ensemble meuble L 120 x P 46 x H 153 cm.
Façades Libère taupe legno structuré et corps
de meuble taupe satiné - Réf. NT120SA352

NT120SA 1 082 €^{HT}



Meuble bas H 41 cm 1 tiroir/1 coulissant + miroir H 55 cm
+ 1 jeu de 3 accessoires + applique led
avec plan moulé simple vasque L 120 cm

Réf.	€ HT	€ TTC
NT120SA	1 082	1 298
+ Eco-part M	1,92	2,30
+ Eco-part DEEE	0,16	0,19

Aménagements complémentaires (voir chapitre complet p. 110)

• Colonne porte miroir H 152 x L 40 x P 16 cm	AXCM40	449	539
	+ Eco-part M	1,46	1,75



Plan vasque moulé, offre de belles plages de dépose
pour un grand confort d'utilisation.



Grand miroir aux lignes épurées, associé
à des accessoires céramique pratiques et
élégants.

Zoom sur...

Baucoup de rangements dans ces colonnes
profondeur 16 ou 34 cm avec au choix : 1 porte
miroir double face ou 1 porte au coloris du meuble bas.



Meuble bas H 41 cm 1 tiroir/1 coulissant
+ armoire de toilette H 55 cm + 2 appliques led
avec plan moulé double vasque L 120 cm

Réf.	€ HT	€ TTC
NT120DDN	1 569	1 883
+ Eco-part M	3,38	4,06
+ Eco-part DEEE	0,32	0,38

Aménagements complémentaires et habillage de baignoire (voir chapitre complet p. 110)

• Marche-pied H 30 x L 60 x P 44 cm	MARCHEP	99	119
	+ Eco-part M	0,15	0,18
• Tablette murale L 120 cm	TSC112013	58	70
	+ Eco-part M	0,15	0,18

Zoom sur...



Banc avec coloris assorti au corps de meuble.
Réf. BANC... 83 € HT 100 € TTC
+ Eco-part M 0,15 € HT 0,18 € TTC



Armoire de toilette grand format
accompagnée d'une tablette murale pour
que chacun organise son espace.



Meuble bas H 41 cm 1 tiroir/1 coulissant + plan moulé
double vasque L 120 cm + miroir H 55 cm + 2 jeux de
3 accessoires + 2 appliques led. Façades Libère et corps
de meuble moka mat (hors pieds).

Réf.	€ HT	€ TTC
NT120DA065	1 324	1 589
+ Eco-part M	1,92	2,30
+ Eco-part DEEE	0,32	0,38

Ensemble meuble L 160 x P 46 x H 153 cm.
Façades Libère blanc legno structuré et corps de
meuble blanc satiné - Réf. NT160DA351

NT160DA 1 697 €HT



Larges tiroir et coulissant offrant un aménagement optimum.

2 meubles bas H 41 cm 1 tiroir/1 coulissant + 2 miroirs
L 60 x H 55 cm + 2 jeux de 3 accessoires + 2 appliques led
avec plan moulé double vasque L 160 cm

Réf.	€ HT	€ TTC
NT160DA	1 697	2 036
+ Eco-part M	3,84	4,61
+ Eco-part DEEE	0,32	0,38

Aménagements complémentaires et habillage de baignoire (voir chapitre complet p. 110)

• Habillage de baignoire L 180 cm	EPBFME180	122	146
	+ Eco-part M	0,96	1,15



Plan moulé double vasque, d'un grand confort avec ses vasques aux dimensions généreuses.



Applique led Barrette efficace et discrète.

Zoom sur...

F Façades

- **CAPTURE** : brillantes ou décor bois structuré avec poignée intégrée.
- **LIBÈRE** : brillantes, mates ou structurées avec poignée Elite chromé brillant.

CM Corps de meuble bas, demi-colonnes, colonnes et armoires de toilette assortis aux façades avec décor intérieur et extérieur.

FAÇADE CAPTURE avec poignée intégrée



Poignée **intégrée** avec prise de main



F 525 Blanc brillant

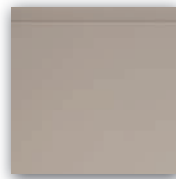

092 Taupe brillant

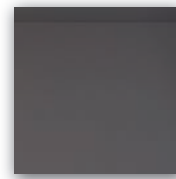

094 Graphite brillant



087 Orme blanc structuré

CM BR Blanc brillant

BA Taupe satiné

GF Graphite satiné

CS Orme blanc structuré

FAÇADE LIBÈRE avec poignée Elite chromé brillant



Poignée **Elite** chromé brillant



F Y50 Blanc brillant



847 Grège brillant

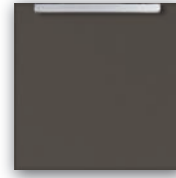

065 Moka mat



082 Gris nuage brillant

CM BR Blanc brillant

GG Grège satiné

SE Moka mat

GE Gris nuage satiné



F 351 Blanc legno structuré



352 Taupe legno structuré



353 Galet legno structuré

CM W Blanc satiné

BA Taupe satiné

GI Galet mat

Plan vasque moulé, profondeur 46 cm

Blanc brillant en marbre de synthèse revêtu d'un gelcoat, épaisseur 8,5 cm.

Profondeur de la cuve 10 cm.

Plage arrière de dépose avec perçage pour 1 ou 2 robinetterie(s) et trop-plein intégré.



L 60 cm



L 80 cm



L 90 cm



L 120 cm simple vasque



L 120 cm double vasque



L 160 cm double vasque

Schémas techniques

L 60 cm

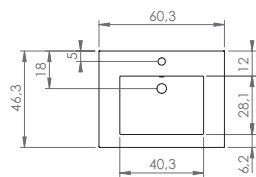

L 80 cm

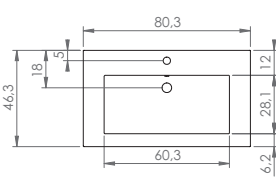

L 90 cm

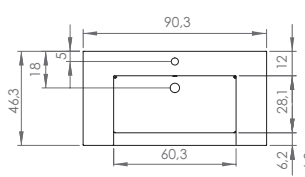

L 120 cm simple vasque

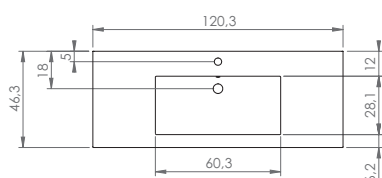

L 120 cm double vasque

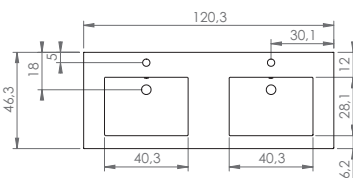

L 160 cm double vasque

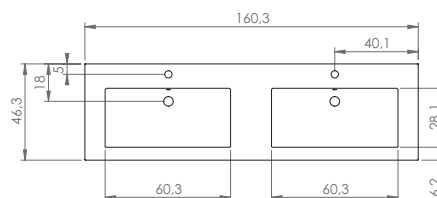

Pour commander : choisir réf. ensemble + coloris façade

N
T
6
0
A
3
5
1

MIROIR H 55 cm



Ensemble L 60 cm
 1 miroir H 55 cm
 1 jeu de 3 accessoires
 1 applique led Barrette
 1 plan vasque moulé
 1 meuble bas H 41 cm 1 tiroir/1 coulissant

L 60 cm Plan moulé	€ HT	€ TTC
Réf. NT60A...	834	1 001
+ Eco-part M	1,46	1,75
+ Eco-part DEEE	0,16	0,19



Ensemble L 80 cm
 1 miroir H 55 cm
 1 jeu de 3 accessoires
 1 applique led Barrette
 1 plan vasque moulé
 1 meuble bas H 41 cm 1 tiroir/1 coulissant

L 80 cm Plan moulé	€ HT	€ TTC
Réf. NT80A...	874	1 049
+ Eco-part M	1,92	2,30
+ Eco-part DEEE	0,16	0,19



Ensemble L 90 cm
 1 miroir H 55 cm
 1 jeu de 3 accessoires
 1 applique led Barrette
 1 plan vasque moulé
 1 meuble bas H 41 cm 1 tiroir/1 coulissant

L 90 cm Plan moulé	€ HT	€ TTC
Réf. NT90A...	944	1 133
+ Eco-part M	1,92	2,30
+ Eco-part DEEE	0,16	0,19



Ensemble L 120 cm simple vasque
 1 miroir H 55 cm
 1 jeu de 3 accessoires
 1 applique led Barrette
 1 plan moulé simple vasque
 1 meuble bas H 41 cm 1 tiroir/1 coulissant

L 120 cm Plan moulé	€ HT	€ TTC
Réf. NT120SA...	1 082	1 298
+ Eco-part M	1,92	2,30
+ Eco-part DEEE	0,16	0,19



Ensemble L 120 cm double vasque
 1 miroir H 55 cm
 2 jeux de 3 accessoires
 2 appliques led Barrette
 1 plan moulé double vasque
 1 meuble bas H 41 cm 1 tiroir/1 coulissant

L 120 cm Plan moulé	€ HT	€ TTC
Réf. NT120DA...	1 324	1 589
+ Eco-part M	1,92	2,30
+ Eco-part DEEE	0,32	0,38



Ensemble L 160 cm double vasque
 2 miroirs L 60 x H 55 cm
 2 jeux de 3 accessoires
 2 appliques led Barrette
 1 plan moulé double vasque
 2 meubles bas L 80 x H 41 cm 1 tiroir/1 coulissant

L 160 cm Plan moulé	€ HT	€ TTC
Réf. NT160DA...	1 697	2 036
+ Eco-part M	3,84	4,61
+ Eco-part DEEE	0,32	0,38

ARMOIRE DE TOILETTE

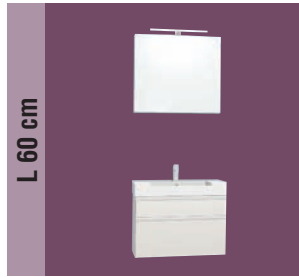

Ensemble L 60 cm
 1 armoire de toilette H 55 cm 1 porte
 1 applique led Barrette
 1 plan vasque moulé
 1 meuble bas H 41 cm 1 tiroir/1 coulissant

L 60 cm Plan moulé	€ HT	€ TTC
Réf. NT60DN...	1 017	1 220
+ Eco-part M	2,42	2,90
+ Eco-part DEEE	0,16	0,19



Ensemble L 80 cm
 1 armoire de toilette H 55 cm, 2 portes
 L 30 + L 50 cm
 1 applique led Barrette
 1 plan vasque moulé
 1 meuble bas H 41 cm 1 tiroir/1 coulissant

L 80 cm Plan moulé	€ HT	€ TTC
Réf. NT80DN...	1 099	1 319
+ Eco-part M	2,88	3,46
+ Eco-part DEEE	0,16	0,19



Ensemble L 90 cm
 1 armoire de toilette H 55 cm 2 portes
 L 30 + L 60 cm
 1 applique led Barrette
 1 plan vasque moulé
 1 meuble bas H 41 cm 1 tiroir/1 coulissant

L 90 cm Plan moulé	€ HT	€ TTC
Réf. NT90D...	1 176	1 411
+ Eco-part M	2,88	3,46
+ Eco-part DEEE	0,16	0,19



Ensemble L 120 cm simple vasque
 1 armoire de toilette L 105 x H 55 cm 3 portes
 1 applique led Barrette
 1 plan moulé simple vasque
 1 meuble bas H 41 cm 1 tiroir/1 coulissant

L 120 cm Plan moulé	€ HT	€ TTC
Réf. NT120SD...	1 393	1 672
+ Eco-part M	2,88	3,46
+ Eco-part DEEE	0,16	0,19



Ensemble L 120 cm double vasque
 1 armoire de toilette H 55 cm 2 portes
 2 appliques led Barrette
 1 plan moulé double vasque
 1 meuble bas H 41 cm 1 tiroir/1 coulissant

L 120 cm Plan moulé	€ HT	€ TTC
Réf. NT120DDN...	1 569	1 883
+ Eco-part M	3,38	4,06
+ Eco-part DEEE	0,32	0,38



Ensemble L 160 cm double vasque
 2 armoires de toilette L 80 x H 55 cm, 2 x 2 portes L 30 + L 50 cm
 2 appliques led Barrette
 1 plan moulé double vasque
 2 meubles bas L 80 x H 41 cm 1 tiroir/1 coulissant

L 160 cm Plan moulé	€ HT	€ TTC
Réf. NT160DDN...	2 171	2 605
+ Eco-part M	5,76	6,91
+ Eco-part DEEE	0,32	0,38

Ensembles H 55 cm avec 2 coulissants - Profondeur 46 cm



Aménagements complémentaires, voir page 110

MIROIR H 55 cm



L 60 cm

Ensemble L 60 cm
1 miroir H 55 cm
1 jeu de 3 accessoires
1 applique led Barrette
1 plan vasque moulé
1 meuble bas H 55 cm 2 coulissants

L 60 cm Plan moulé	€ HT	€ TTC
Réf. NC60A...	862	1 034
+ Eco-part M	1,46	1,75
+ Eco-part DEEE	0,16	0,19



L 80 cm

Ensemble L 80 cm
1 miroir H 55 cm
1 jeu de 3 accessoires
1 applique led Barrette
1 plan vasque moulé
1 meuble bas H 55 cm 2 coulissants

L 80 cm Plan moulé	€ HT	€ TTC
Réf. NC80A...	925	1 110
+ Eco-part M	1,92	2,30
+ Eco-part DEEE	0,16	0,19



L 90 cm

Ensemble L 90 cm
1 miroir H 55 cm
1 jeu de 3 accessoires
1 applique led Barrette
1 plan vasque moulé
1 meuble bas H 55 cm 2 coulissants

L 90 cm Plan moulé	€ HT	€ TTC
Réf. NC90A...	999	1 199
+ Eco-part M	1,92	2,30
+ Eco-part DEEE	0,16	0,19



L 120 cm simple vasque

Ensemble L 120 cm simple vasque
1 miroir H 55 cm
1 jeu de 3 accessoires
1 applique led Barrette
1 plan moulé simple vasque
1 meuble bas H 55 cm 2 coulissants

L 120 cm Plan moulé	€ HT	€ TTC
Réf. NC120SA...	1 136	1 363
+ Eco-part M	2,50	3,00
+ Eco-part DEEE	0,16	0,19



L 120 cm Double vasque

Ensemble L 120 cm double vasque
1 miroir H 55 cm
2 jeux de 3 accessoires
2 appliques led Barrette
1 plan moulé double vasque
1 meuble bas H 55 cm 2 coulissants

L 120 cm Plan moulé	€ HT	€ TTC
Réf. NC120DA...	1 344	1 613
+ Eco-part M	2,50	3,00
+ Eco-part DEEE	0,32	0,38



L 160 cm Double vasque

Ensemble L 160 cm double vasque
2 miroirs L 60 x H 55 cm
2 jeux de 3 accessoires
2 appliques led Barrette
1 plan moulé double vasque
2 meubles bas L 80 x H 55 cm 2 coulissants

L 160 cm Plan moulé	€ HT	€ TTC
Réf. NC160DA...	1 799	2 159
+ Eco-part M	3,84	4,61
+ Eco-part DEEE	0,32	0,38

ARMOIRE DE TOILETTE



L 60 cm

Ensemble L 60 cm
1 armoire de toilette H 55 cm 1 porte
1 applique led Barrette
1 plan vasque moulé
1 meuble bas H 55 cm 2 coulissants

L 60 cm Plan moulé	€ HT	€ TTC
Réf. NC60DN...	1 045	1 254
+ Eco-part M	2,42	2,90
+ Eco-part DEEE	0,16	0,19



L 80 cm

Ensemble L 80 cm
1 armoire de toilette H 55 cm, 2 portes
L 30 + L 50 cm
1 applique led Barrette
1 plan vasque moulé
1 meuble bas H 55 cm 2 coulissants

L 80 cm Plan moulé	€ HT	€ TTC
Réf. NC80DN...	1 150	1 380
+ Eco-part M	2,88	3,46
+ Eco-part DEEE	0,16	0,19



L 90 cm

Ensemble L 90 cm
1 armoire de toilette H 55 cm, 2 portes
L 30 + L 60 cm
1 applique led Barrette
1 plan vasque moulé
1 meuble bas H 55 cm 2 coulissants

L 90 cm Plan moulé	€ HT	€ TTC
Réf. NC90D...	1 231	1 477
+ Eco-part M	2,88	3,46
+ Eco-part DEEE	0,16	0,19



L 120 cm simple vasque

Ensemble L 120 cm simple vasque
1 armoire de toilette L 105 x H 55 cm 3 portes
1 applique led Barrette
1 plan moulé simple vasque
1 meuble bas H 55 cm 2 coulissants

L 120 cm Plan moulé	€ HT	€ TTC
Réf. NC120SD...	1 447	1 736
+ Eco-part M	3,46	4,15
+ Eco-part DEEE	0,16	0,19



L 120 cm Double vasque

Ensemble L 120 cm double vasque
1 armoire de toilette H 55 cm 2 portes
2 appliques led Barrette
1 plan moulé double vasque
1 meuble bas H 55 cm 2 coulissants

L 120 cm Plan moulé	€ HT	€ TTC
Réf. NC120DDN...	1 589	1 907
+ Eco-part M	3,96	4,75
+ Eco-part DEEE	0,32	0,38



L 160 cm Double vasque

Ensemble L 160 cm double vasque
2 armoires de toilette L 80 x H 55 cm, 2 x 2 portes L 30 + L 50 cm
2 appliques led Barrette
1 plan moulé double vasque
2 meubles bas L 80 x H 55 cm 2 coulissants

L 160 cm Plan moulé	€ HT	€ TTC
Réf. NC160DDN...	2 273	2 728
+ Eco-part M	5,76	6,91
+ Eco-part DEEE	0,32	0,38

Miroir et armoire de toilette

Miroir H 55 cm avec 3 accessoires

Miroir Ep. 4 mm collé sur structure aluminium avec profil support accessoires, Ep. totale 2,2 cm
Avec 3 accessoires : 1 gobelet et 1 tablette céramique, 1 double crochet

L 60 cm

Réf.	€HT	€TTC
MIR3A60	121	145

L 80 cm

Réf.	€HT	€TTC
MIR3A80	133	160

Armoire de toilette H 55 cm

P 16 cm
Porte(s) miroir double face réversible(s) (sauf L 105 cm)
1 étagère verre trempé réglable
Poignée chromé brillant
Vide sanitaire de 2 cm

L 60 cm

Réf.	€HT	€TTC
H5CMX60...	304	365
+ Eco-part M	0,96	1,15

L 80 cm

Réf.	€HT	€TTC
H5CMY80...	358	430
+ Eco-part M	0,96	1,15

Plan de toilette

Plan vasque moulé

Ep. 8,5 cm - P 46 cm
Blanc brillant

L 60 cm

Réf.	€HT	€TTC
MAX26C01	193	232

L 80 cm

Réf.	€HT	€TTC
MAX28C01	206	247

Bas sous vasque P 46 cm

H 41 cm avec 1 tiroir H 13 cm / 1 coulissant H 27 cm

Dos réduit avec vide sanitaire de 6 cm

Avec découpe cache-siphon du tiroir sous chaque vasque

L 60 cm

Réf.	€HT	€TTC
B4KVTCX60...	420	504
+ Eco-part M	1,46	1,75

L 80 cm

Réf.	€HT	€TTC
B4KVTCX80...	435	522
+ Eco-part M	1,92	2,30

H 55 cm avec 2 coulissants H 27 cm

Dos réduit avec vide sanitaire de 6 cm

Avec découpe cache-siphon du coulissant haut sous chaque vasque

L 60 cm

Réf.	€HT	€TTC
B5KV2CX60...	448	538
+ Eco-part M	1,46	1,75

L 80 cm

Réf.	€HT	€TTC
B5KV2CX80...	486	583
+ Eco-part M	1,92	2,30

Applique

pour miroir H 55 cm et armoire de toilette

Applique led Barrette

L 40 x H 4 x P 10 cm
Chromé brillant - Alimentateur intégré
Classe II IP 44 - Classe énergie A
230 V - 5,4 W - 380 lumens - 4100 kelvin

Réf.	€HT	€TTC
AZLED40	100	120
+ Eco-part DEEE	0,16	0,19

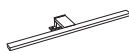

Pour armoire de toilette

Boîtier prise et interrupteur

L 16,9 x H 8,5 x P 8,5 cm

Réf. €HT €TTC

BPISF	36	43
--------------	----	----



Boîtier 2 prises et 2 prises USB

L 20 x H 6,4 x P 5 cm

Réf. €HT €TTC

B2P2UF	57	68
---------------	----	----



Miroir grossissant (x3) Ø 15 cm

Réf. €HT €TTC

MGX3	26	31
-------------	----	----



Support mural avec 3 accessoires

Barre support avec 1 gobelet, 1 tablette céramique, 1 double crochet
L 60 x H 15 x P 11 cm

Réf. €HT €TTC

S3A60	74	89
--------------	----	----



Jeu de 3 accessoires

A fixer au miroir - 1 gobelet, 1 tablette céramique, 1 double crochet

Réf. €HT €TTC

ACCERAM	48	58
----------------	----	----



L 90 cm L 120 cm Simple vasque L 120 cm Double vasque L 160 cm Double vasque

Réf.	€HT	€TTC
MIR3A90	137	164

Réf.	€HT	€TTC
MIR3A120S	156	187

Réf.	€HT	€TTC
MIR3A120D	204	245

Avec 2 jeux d'accessoires

Réf.	€HT	€TTC
2 x MIR3A60	242	290

L 90 cm L 105 cm Simple vasque L 120 cm Double vasque L 160 cm Double vasque

Réf.	€HT	€TTC
H5CMY90...	369	443
+ Eco-part M	0,96	1,15

Réf.	€HT	€TTC
H5CM3P105...	467	560
+ Eco-part M	0,96	1,15

Réf.	€HT	€TTC
H5CM120...	449	539
+ Eco-part M	1,46	1,75

Réf.	€HT	€TTC
2 x H5CMY80...	716	859
+ Eco-part M	1,92	2,30

L 90 cm L 120 cm Simple vasque L 120 cm Double vasque L 160 cm Double vasque

Réf.	€HT	€TTC
MAX29C01	290	348

Réf.	€HT	€TTC
MAX212C01	310	372

Réf.	€HT	€TTC
MAX21201	330	396

Réf.	€HT	€TTC
MAX21601	385	462

L 90 cm L 120 cm Simple vasque L 120 cm Double vasque L 160 cm Double vasque

Réf.	€HT	€TTC
B4KVTCX90...	417	500
+ Eco-part M	1,92	2,30

Réf.	€HT	€TTC
B4KVTCX1Z...	516	619
+ Eco-part M	1,92	2,30

Réf.	€HT	€TTC
B4KVTCXDZ...	590	708
+ Eco-part M	1,92	2,30

Réf.	€HT	€TTC
2 x B4KVTCX80...	870	1 044
+ Eco-part M	3,84	4,61

Réf.	€HT	€TTC
B5KV2CX90...	472	566
+ Eco-part M	1,92	2,30

Réf.	€HT	€TTC
B5KV2CX1Z...	570	684
+ Eco-part M	2,50	3,00

Réf.	€HT	€TTC
B5KV2CXDZ...	610	732
+ Eco-part M	2,50	3,00

Réf.	€HT	€TTC
2 x B5KV2CX80...	972	1 166
+ Eco-part M	3,84	4,61

Tablette murale P 13 cm

avec 2 supports chromé brillant
Voir nuancier et autres dimensions page 123

Largeurs	Réf.	€HT	€TTC
L 60 cm	TSC16013...	45	54
L 80 cm	TSC18013...	49	59
L 90 cm	TSC19013...	51	61
L 105 cm	TSC110513...	55	66
	+ Eco-part M	0,09	0,11
L 120 cm	TSC112013...	58	70
	+ Eco-part M	0,15	0,18

Pieds carrés H 28 ou 37 cm

Chromé brillant
Réglables en hauteur de 0 à +2 cm

Hauteurs	Réf.	€HT	€TTC
H 28 cm	PCA28CB (la paire)	63	76
H 37 cm	PCA37CB (la paire)	69	83

- Colonnes**
Voir chapitre complet page 112
- Habillages de baignoire**
Voir chapitre complet page 126
- Compartiments de rangement**
en bambou
Voir chapitre complet page 124

Aménager 4 m² ?

Graphic des meubles faciles à intégrer dans tous les espaces.



Une ligne **avec coulissants**,
pour ranger à volonté !



“Tout ce que vous
pouvez ranger”

Une multitude de choix

4 solutions pour se voir



Miroir éclairant



Miroir H 55 cm



Miroir H 108 cm



Armoire de toilette

Optimiser
le rangement
complémentaire
avec la colonne
profondeur 17 ou 34 cm
et les casiers bambou



Au choix, 2 hauteurs de meuble bas :
H 55 cm 2 coulissants ou H 69 cm 2 coulissants/1 tiroir

2 styles de plan vasque :
céramique ou moulé



Plan vasque céramique



Plan vasque moulé





Meuble bas H 69 cm 2 coulissants/1 tiroir + armoire de toilette H 55 cm
+ applique led

avec plan vasque moulé L 60 cm

Réf.	€ HT	€ TTC
GT60DN	1 060	1 272

avec plan vasque céramique L 64 cm

GT64DN	1 100	1 320
+ Eco-part M	2,88	3,46
+ Eco-part DEEE	0,16	0,19

Aménagements complémentaires (voir chapitre complet p. 110)

• Colonne 2 portes H 152 x L 35 x P 34 cm

AXM35 G/D*	399	479
------------	-----	-----

*G ou D : préciser la position des charnières

+ Eco-part M	1,92	2,30
--------------	------	------



Zoom sur...
Charnière avec amortisseur Silenstyle® pour une fermeture douce et silencieuse.



Armoire de toilette, beaucoup de fonctionnalité, même en largeur 60 cm.



Plan vasque céramique, un matériau noble fabriqué à partir de matière première naturelle.

Colonne 2 portes réversibles profondeur 34 cm, accueille les casiers bambou pour un rangement optimisé.

Ensemble meuble L 70 x P 46 x H 166 cm.
Façades et corps de meuble décor orme blanc structuré.
Réf. **GC70B087**

GC70B

749 €^{HT}



Meuble bas H 55 cm 2 coulissants + miroir H 108 cm
+ applique led
avec plan vasque moulé L 70 cm

Réf.	€ HT	€ TTC
GC70B	749	899
+ Eco-part M	1,92	2,30
+ Eco-part DEEE	0,16	0,19

Aménagements complémentaires (voir chapitre complet p. 110)

• Colonne porte miroir H 152 x L 40 x P 33 cm	AXMM40	499	599
	+ Eco-part M	1,92	2,30

Meuble bas H 55 cm 2 coulissants + plan
vasque moulé L 70 cm + miroir éclairant
L 60 x H 60 cm. Façades blanc verni brillant et
corps de meuble blanc brillant.

Réf.	GC70C112	835 € HT	1 002 € TTC
+ Eco-part M		1,92 € HT	2,30 € TTC
+ Eco-part DEEE		0,40 € HT	0,48 € TTC



Coulissants à double paroi permettant
un meilleur guidage et une manipulation
stable.



Plan vasque moulé avec un design très contemporain.

Zoom sur...



Meuble bas H 55 cm 2 coulissants + armoire de toilette H 55 cm
+ applique led

avec plan vasque moulé L 90 cm

avec plan vasque céramique L 94 cm

Réf.	€ HT	€ TTC
GC90DN	1 096	1 315
GC94DN	1 142	1 370
+ Eco-part M	2,88	3,46
+ Eco-part DEEE	0,16	0,19

Aménagements complémentaires (voir chapitre complet p. 110)

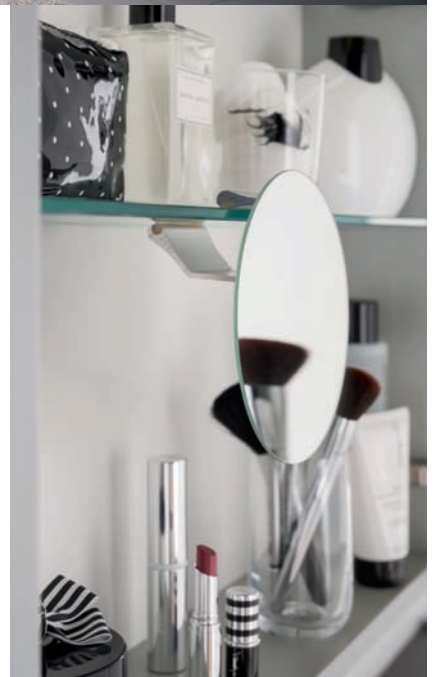

Zoom sur...

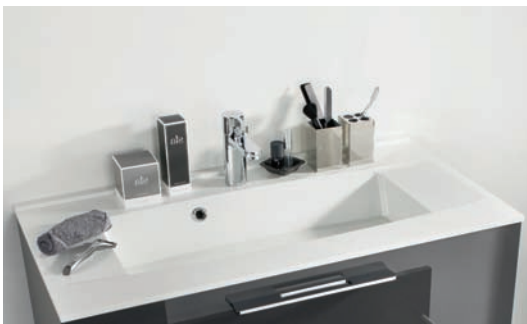

Plan vasque moulé, offre une belle plage de dépose pour un grand confort d'utilisation.



Coulissants à sortie totale pour faciliter l'accès.

Armoire de toilette bien pensée dans les moindres détails. En option, son miroir grossissant (x3) intégré et mobile pour les soins méticuleux.

Ensemble meuble L 94 x P 48 x H 172 cm.
Façades blanc verni brillant et corps de meuble
blanc brillant - Réf. **GT94C112**

GT94C

1 109 € HT



Meuble bas H 69 cm au maxi volume de rangements, grâce à ses 2 coulissants et 1 tiroir.

Meuble bas H 69 cm 2 coulissants/1 tiroir + miroir éclairant H 60 cm

avec plan vasque moulé L 90 cm

avec plan vasque céramique L 94 cm

Réf.	€ HT	€ TTC
GT90C	1 063	1 276
GT94C	1 109	1 331
+ Eco-part M	2,50	3,00
+ Eco-part DEEE	0,40	0,48

Aménagements complémentaires (voir chapitre complet p. 110)

• Colonnes 2 portes H 152 x L 40 x P 17 cm (l'unité)	AXC40 G/D*	342	410
*G ou D : préciser la position des charnières	+ Eco-part M	1,46	1,75
• Tablette murale L 90 cm	TSC19013	51	61
	+ Eco-part M	0,09	0,11



Plan vasque céramique intemporel, matériau noble qui offre une qualité d'entretien et d'hygiène inégalée.



Grande poignée Ellipse associée à une large façade brillante pour une esthétique horizontale.

Zoom sur...



Meuble bas H 55 cm 2 coulissants + armoire de toilette
H 55 cm + 2 appliques led
avec plan céramique vasque à droite L 104 cm

Réf.	€ HT	€ TTC
GC104D G/D*	1 291	1 549
+ Eco-part M	2,88	3,46
+ Eco-part DEEE	0,32	0,38

*G ou D : préciser la position de la vasque
G: gauche D: droite

Aménagements complémentaires et habillage de baignoire (voir chapitre complet p. 110)

• Demi-colonne porte miroir H 124 x L 40 x P 33 cm	AYMM40	457	548
	+ Eco-part M	1,46	1,75
• Habillage de baignoire L 180 cm	EPBFME180	122	146
	+ Eco-part M	0,96	1,15

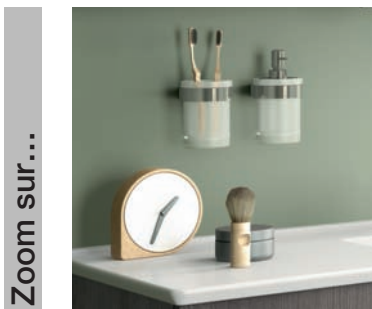

Accessoires Wall, indispensables dans la salle de bains (voir p. 125).



Armoire de toilette, pour exploiter au mieux l'espace en hauteur associants miroir, rangements et boîtier 2 prises / 2 prises USB.

Demi-colonne H 124 cm : au choix, porte assortie au meuble bas ou porte miroir double face réversible pour optimiser l'espace et bien ranger. Proposée en 2 profondeurs.

Ensemble meuble L 104 x P 48 x H 172 cm.
Façades et corps de meuble vert aloé mat.
Réf. GT104AG713

GT104A

1 124 € HT



Meuble bas H 69 cm 2 coulissants/1 tiroir + miroir
H 55 cm + 2 appliques led
avec plan céramique vasque à gauche L 104 cm

Réf. € HT € TTC

GT104A G/D* 1 124 1 349

+ Eco-part M 2,50 3,00

+ Eco-part DEEE 0,32 0,38



*G ou D : préciser la position de la vasque

G: gauche

D: droite

Aménagements complémentaires et habillage de baignoire (voir chapitre complet p. 110)

• Colonne 2 portes/1 tiroir/1 niche H 166 x L 35 x P 34 cm

AQNT35 G/D* 457 548

+ Eco-part M 1,92 2,30



*G ou D : préciser la position des charnières

• Tablette murale L 100 cm

TSC110013 54 65

+ Eco-part M 0,09 0,11

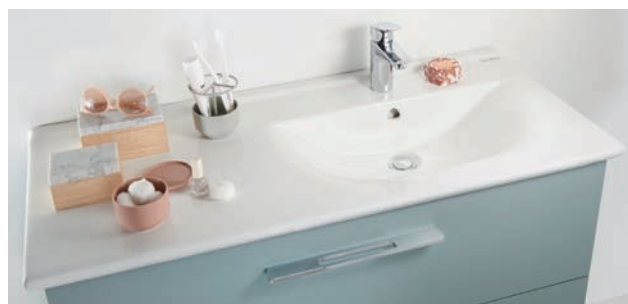

Zoom sur...

Meuble bas H 69 cm au grand volume de rangement, organisé grâce aux plateaux et casiers bambous.

Plan céramique vasque à gauche ou à droite pour profiter d'une large plage de pose.

Applique led Ledy pour un éclairage tout en douceur.



Meuble bas H 69 cm 2 coulissants/1 tiroir + miroir H 55 cm
+ applique led
avec plan céramique simple vasque L 124 cm

Réf.	€ HT	€ TTC
GT124SA	1 184	1 421
+ Eco-part M	2,50	3,00
+ Eco-part DEEE	0,16	0,19

Aménagements complémentaires (voir chapitre complet p. 110)

- Pieds H 18 cm (la paire) PCA18CB 58 70
- Accessoires Wall : distributeur savon et porte-verre mural (voir p. 125)



Colonne, disponible en 2 profondeurs : un aménagement très accessible et une grande capacité de rangement.

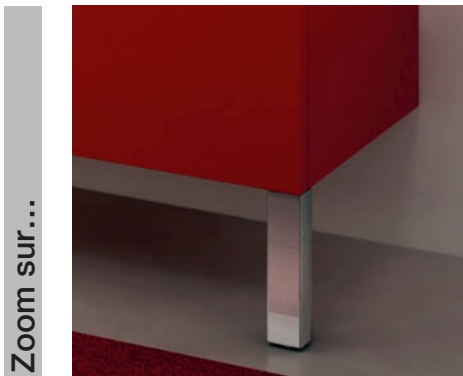

Pieds préconisés H 18 cm, réglables en hauteur, pour meuble bas H 69 cm simple ou double vasque.

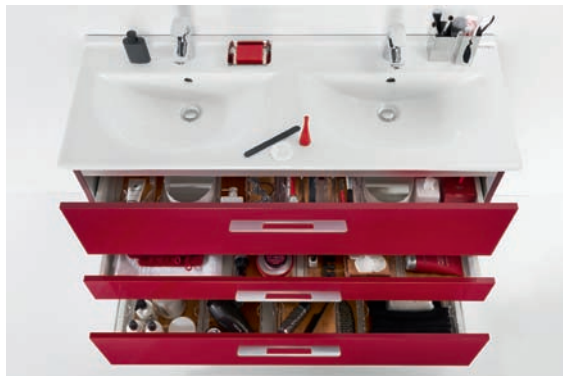

Plan céramique simple vasque centrée ou double vasque, assure esthétique et hygiène irréprochable.

Ensemble meuble L 120 x P 46 x H 162 cm.
Façades et corps de meuble décor chêne scié clair
structuré - Réf. GC120DN714

GC120DN 1 440 €HT



Meuble bas H 55 cm 2 coulissants + armoire de toilette
H 55 cm + 2 appliques led

avec plan moulé double vasque L 120 cm

avec plan céramique double vasque L 124 cm

Réf.	€ HT	€ TTC
GC120DN	1 440	1 728
GC124DN	1 610	1 932
+ Eco-part M	3,96	4,75
+ Eco-part DEEE	0,32	0,38

Aménagements complémentaires (voir chapitre complet p. 110)



Zoom sur...

Plan moulé double vasque, offre différentes plages de pose confortables pour deux.

Grande armoire de toilette, des rangements pour deux, visibles et accessibles afin que chacun puisse organiser son espace.

F Façades brillantes, vernies brillantes ou décors bois structurés avec poignée Ellipse chromé brillant.

CM Corps de meuble bas, hauts, demi-colonnes, colonnes et armoires de toilette assortis aux façades avec décor intérieur et extérieur.



F 112 Blanc verni brillant

CM BR Blanc brillant



766 Taupe verni brillant

BA Taupe satiné



713 Vert aloé mat

24 Vert aloé mat

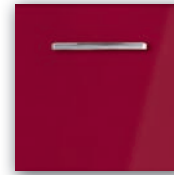

736 Rouge brillant

736 Rouge brillant
(intérieur blanc)



114 Anthracite verni brillant

GF Graphite satiné



F 087 Orme blanc structuré

CM CS Orme blanc structuré



852 Epicéa gris structuré

CE Epicéa gris structuré

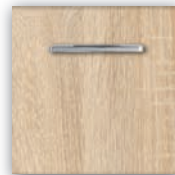

714 Chêne scié clair structuré

SC Chêne scié clair structuré

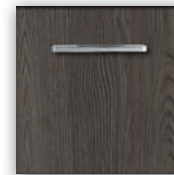

936 Chêne havana structuré

23 Chêne havana structuré

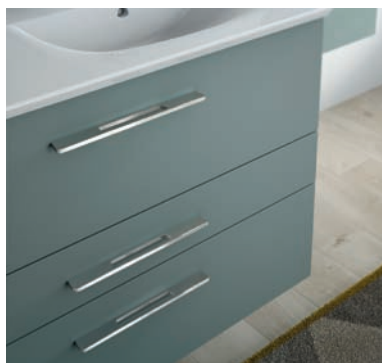

Pour coulissant et tiroir :
Poignée Ellipse chromé brillant L 31,7 cm, entraxe 16 cm, encombrement 3 cm.



Pour demi-colonne H 124 cm :
Poignée Ellipse chromé brillant L 31,7 cm, entraxe 16 cm, encombrement 3 cm, centré verticalement sur la hauteur de la porte.



Pour colonnes H 152 (2 portes) et H 166 cm et meubles hauts :
Poignée Ellipse chromé brillant L 14,7 cm, entraxe 9,6 cm, encombrement 3 cm, centré horizontalement sur la largeur de la porte.

Plan vasque moulé, profondeur 46 cm

Blanc brillant en marbre de synthèse revêtu d'un gelcoat, épaisseur 1,5 cm (2,5 cm avec remontée arrière). Profondeur de la cuve 10 cm. Plaque arrière de dépose avec perçage pour 1 ou 2 robinetterie(s) et trop-plein intégré.



L 60 cm



L 70 cm



L 90 cm



L 120 cm double vasque

Schémas techniques

L 60 cm

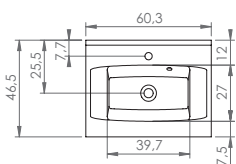

L 70 cm

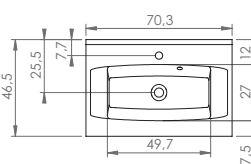

L 90 cm

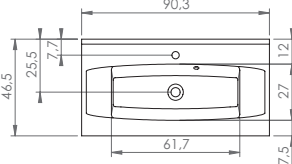

L 120 cm double vasque

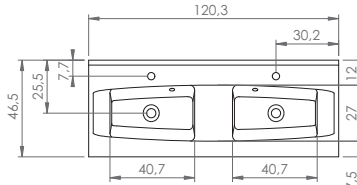

Plan vasque céramique, profondeur 48 cm

blanc brillant, épaisseur 2 cm (3 cm avec remontée arrière). Profondeur de la cuve 13 cm. Plaque arrière de dépose et trop-plein intégré.



L 64 cm



L 94 cm



L 104 cm vasque à gauche



L 104 cm vasque à droite



L 124 cm simple vasque centrée



L 124 cm double vasque

Schémas techniques

L 64 cm

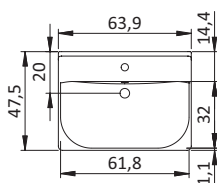

L 94 cm

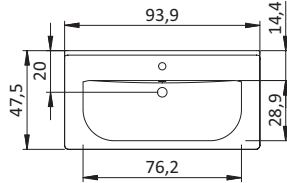

L 104 cm vasque à gauche

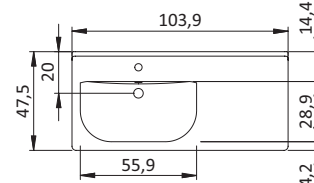

L 104 cm vasque à droite

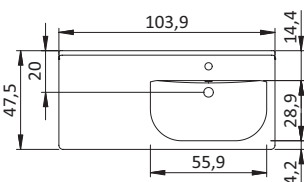

L 124 cm simple vasque centrée

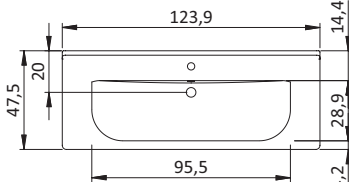

L 124 cm double vasque

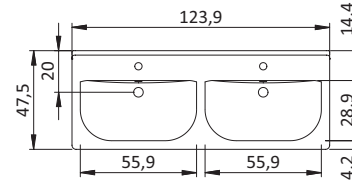

MIROIR ECLAIRANT

L 60 / 64 cm



Ensemble L 60 / L 64 cm
1 miroir éclairant H 60 cm
1 plan vasque
1 meuble bas H 55 cm 2 coulissants

L 60 cm Plan moulé	€ HT	€ TTC
Réf. GC60C...	807	968
+ Eco-part M	1,46	1,75
+ Eco-part DEEE	0,40	0,48
L 64 cm Plan céramique	€ HT	€ TTC
Réf. GC64C...	847	1 016
+ Eco-part M	1,46	1,75
+ Eco-part DEEE	0,40	0,48

L 70 cm



Ensemble L 70 cm
1 miroir éclairant L 60 x H 60 cm
1 plan vasque
1 meuble bas H 55 cm 2 coulissants

L 70 cm Plan moulé	€ HT	€ TTC
Réf. GC70C...	835	1 002
+ Eco-part M	1,92	2,30
+ Eco-part DEEE	0,40	0,48

L 90 / 94 cm



Ensemble L 90 / L 94 cm
1 miroir éclairant H 60 cm
1 plan vasque
1 meuble bas H 55 cm 2 coulissants

L 90 cm Plan moulé	€ HT	€ TTC
Réf. GC90C...	899	1 079
+ Eco-part M	1,92	2,30
+ Eco-part DEEE	0,40	0,48
L 94 cm Plan céramique	€ HT	€ TTC
Réf. GC94C...	945	1 134
+ Eco-part M	1,92	2,30
+ Eco-part DEEE	0,40	0,48

L 104 cm Simple vasque



Ensemble L 104 cm
1 miroir éclairant L 90 x H 60 cm
1 plan vasque à gauche ou à droite
1 meuble bas H 55 cm 2 coulissants

L 104 cm Plan céramique	€ HT	€ TTC
Réf. GC104C G/D*...	1 041	1 249
+ Eco-part M	1,92	2,30
+ Eco-part DEEE	0,40	0,48

*G ou D : préciser la position de la vasque

L 124 cm Simple vasque



Ensemble L 124 cm simple vasque
1 miroir éclairant H 60 cm
1 plan simple vasque
1 meuble bas H 55 cm 2 coulissants

L 124 cm Plan céramique	€ HT	€ TTC
Réf. GC124SC...	1 215	1 458
+ Eco-part M	2,50	3,00
+ Eco-part DEEE	0,40	0,48

L 120 / 124 cm Double vasque



Ensemble L 120 / L 124 cm double vasque
1 miroir éclairant H 60 cm
1 plan double vasque
1 meuble bas H 55 cm 2 coulissants

L 120 cm Plan moulé	€ HT	€ TTC
Réf. GC120C...	1 179	1 415
+ Eco-part M	2,50	3,00
+ Eco-part DEEE	0,40	0,48
L 124 cm Plan céramique	€ HT	€ TTC
Réf. GC124C...	1 349	1 619
+ Eco-part M	2,50	3,00
+ Eco-part DEEE	0,40	0,48

ARMOIRE DE TOILETTE

L 60 / 64 cm



Ensemble L 60 / L 64 cm
1 armoire de toilette H 55 cm 1 porte
1 applique led Ledy
1 plan vasque
1 meuble bas H 55 cm 2 coulissants

L 60 cm Plan moulé	€ HT	€ TTC
Réf. GC60DN...	943	1 132
+ Eco-part M	2,42	2,90
+ Eco-part DEEE	0,16	0,19
L 64 cm Plan céramique	€ HT	€ TTC
Réf. GC64DN...	983	1 180
+ Eco-part M	2,42	2,90
+ Eco-part DEEE	0,16	0,19

L 70 cm



Ensemble L 70 cm
1 armoire de toilette H 55 cm, 2 portes
L 30 + L 40 cm
1 applique led Ledy
1 plan vasque
1 meuble bas H 55 cm 2 coulissants

L 70 cm Plan moulé	€ HT	€ TTC
Réf. GC70DNN...	1 007	1 208
+ Eco-part M	2,88	3,46
+ Eco-part DEEE	0,16	0,19

L 90 / 94 cm



Ensemble L 90 / L 94 cm
1 armoire de toilette H 55 cm, 2 portes
L 30 + L 60 cm
1 applique led Ledy
1 plan vasque
1 meuble bas H 55 cm 2 coulissants

L 90 cm Plan moulé	€ HT	€ TTC
Réf. GC90DN...	1 096	1 315
+ Eco-part M	2,88	3,46
+ Eco-part DEEE	0,16	0,19
L 94 cm Plan céramique	€ HT	€ TTC
Réf. GC94DN...	1 142	1 370
+ Eco-part M	2,88	3,46
+ Eco-part DEEE	0,16	0,19

L 104 cm Simple vasque



Ensemble L 104 cm
1 armoire de toilette H 55 cm 2 portes
2 appliques led Ledy
1 plan vasque à gauche ou à droite
1 meuble bas H 55 cm 2 coulissants

L 104 cm Plan céramique	€ HT	€ TTC
Réf. GC104D G/D*...	1 291	1 549
+ Eco-part M	2,88	3,46
+ Eco-part DEEE	0,32	0,38

*G ou D : préciser la position de la vasque

L 124 cm Simple vasque



Ensemble L 124 cm simple vasque
1 armoire de toilette H 55 cm 3 portes
1 applique led Ledy
1 plan simple vasque
1 meuble bas H 55 cm 2 coulissants

L 124 cm Plan céramique	€ HT	€ TTC
Réf. GC124SD...	1 453	1 744
+ Eco-part M	3,46	4,15
+ Eco-part DEEE	0,16	0,19

L 120 / 124 cm Double vasque



Ensemble L 120 / L 124 cm double vasque
1 armoire de toilette H 55 cm 2 portes
2 appliques led Ledy
1 plan double vasque
1 meuble bas H 55 cm 2 coulissants

L 120 cm Plan moulé	€ HT	€ TTC
Réf. GC120DN...	1 440	1 728
+ Eco-part M	3,96	4,75
+ Eco-part DEEE	0,32	0,38
L 124 cm Plan céramique	€ HT	€ TTC
Réf. GC124DN...	1 610	1 932
+ Eco-part M	3,96	4,75
+ Eco-part DEEE	0,32	0,38

MIROIR ECLAIRANT

L 60 / 64 cm



Ensemble L 60 / L 64 cm
1 miroir éclairant H 60 cm
1 plan vasque
1 meuble bas H 69 cm 2 coulissants/1 tiroir

L 60 cm Plan moulé	€ HT	€ TTC
Réf. GT60C...	924	1 109
+ Eco-part M	1,92	2,30
+ Eco-part DEEE	0,40	0,48

L 64 cm Plan céramique	€ HT	€ TTC
Réf. GT64C...	964	1 157
+ Eco-part M	1,92	2,30
+ Eco-part DEEE	0,40	0,48

L 70 cm



Ensemble L 70 cm
1 miroir éclairant L 60 x H 60 cm
1 plan vasque
1 meuble bas H 69 cm 2 coulissants/1 tiroir

L 70 cm Plan moulé	€ HT	€ TTC
Réf. GT70C...	969	1 163
+ Eco-part M	2,50	3,00
+ Eco-part DEEE	0,40	0,48

L 90 / 94 cm



Ensemble L 90 / L 94 cm
1 miroir éclairant H 60 cm
1 plan vasque
1 meuble bas H 69 cm 2 coulissants/1 tiroir

L 90 cm Plan moulé	€ HT	€ TTC
Réf. GT90C...	1 063	1 276
+ Eco-part M	2,50	3,00
+ Eco-part DEEE	0,40	0,48

L 94 cm Plan céramique	€ HT	€ TTC
Réf. GT94C...	1 109	1 331
+ Eco-part M	2,50	3,00
+ Eco-part DEEE	0,40	0,48

L 104 cm Simple vasque



G*

D*

Ensemble L 104 cm
1 miroir éclairant L 90 x H 60 cm
1 plan vasque à gauche ou à droite
1 meuble bas H 69 cm 2 coulissants/1 tiroir

L 104 cm Plan céramique	€ HT	€ TTC
Réf. GT104C G/D*...	1 156	1 387
+ Eco-part M	2,50	3,00
+ Eco-part DEEE	0,40	0,48

*G ou D : préciser la position de la vasque

L 124 cm Simple vasque



Ensemble L 124 cm simple vasque
1 miroir éclairant H 60 cm
1 plan simple vasque
1 meuble bas H 69 cm 2 coulissants/1 tiroir

L 124 cm Plan céramique	€ HT	€ TTC
Réf. GT124SC...	1 305	1 566
+ Eco-part M	2,50	3,00
+ Eco-part DEEE	0,40	0,48

Pieds préconisés H 18 cm	€ HT	€ TTC
Réf. PCA18CB (la paire)	58	70

L 120 / 124 cm Double vasque



Ensemble L 120 / L 124 cm double vasque
1 miroir éclairant H 60 cm
1 plan double vasque
1 meuble bas H 69 cm 2 coulissants/1 tiroir

L 120 cm Plan moulé	€ HT	€ TTC
Réf. GT120C...	1 299	1 559
+ Eco-part M	2,50	3,00
+ Eco-part DEEE	0,40	0,48

L 124 cm Plan céramique	€ HT	€ TTC
Réf. GT124C...	1 469	1 763
+ Eco-part M	2,50	3,00
+ Eco-part DEEE	0,40	0,48

Pieds préconisés H 18 cm	€ HT	€ TTC
Réf. PCA18CB (la paire)	58	70

ARMOIRE DE TOILETTE

L 60 / 64 cm



Ensemble L 60 / L 64 cm
1 armoire de toilette H 55 cm 1 porte
1 applique led Ledy
1 plan vasque
1 meuble bas H 69 cm 2 coulissants/1 tiroir

L 60 cm Plan moulé	€ HT	€ TTC
Réf. GT60DN...	1 060	1 272
+ Eco-part M	2,88	3,46
+ Eco-part DEEE	0,16	0,19

L 64 cm Plan céramique	€ HT	€ TTC
Réf. GT64DN...	1 100	1 320
+ Eco-part M	2,88	3,46
+ Eco-part DEEE	0,16	0,19

L 70 cm



Ensemble L 70 cm
1 armoire de toilette H 55 cm, 2 portes
L 30 + L 40 cm
1 applique led Ledy
1 plan vasque
1 meuble bas H 69 cm 2 coulissants/1 tiroir

L 70 cm Plan moulé	€ HT	€ TTC
Réf. GT70DNN...	1 141	1 369
+ Eco-part M	3,46	4,15
+ Eco-part DEEE	0,16	0,19

L 90 / 94 cm



Ensemble L 90 / L 94 cm
1 armoire de toilette H 55 cm, 2 portes
L 30 + L 60 cm
1 applique led Ledy
1 plan vasque
1 meuble bas H 69 cm 2 coulissants/1 tiroir

L 90 cm Plan moulé	€ HT	€ TTC
Réf. GT90DN...	1 260	1 512
+ Eco-part M	3,46	4,15
+ Eco-part DEEE	0,16	0,19

L 94 cm Plan céramique	€ HT	€ TTC
Réf. GT94DN...	1 306	1 567
+ Eco-part M	3,46	4,15
+ Eco-part DEEE	0,16	0,19

L 104 cm Simple vasque



G*

D*

Ensemble L 104 cm
1 armoire de toilette H 55 cm 2 portes
2 appliques led Ledy
1 plan vasque à gauche ou à droite
1 meuble bas H 69 cm 2 coulissants/1 tiroir

L 104 cm Plan céramique	€ HT	€ TTC
Réf. GT104D G/D*...	1 406	1 687
+ Eco-part M	3,46	4,15
+ Eco-part DEEE	0,32	0,38

*G ou D : préciser la position de la vasque

L 124 cm Simple vasque



Ensemble L 124 cm simple vasque
1 armoire de toilette L 105 x H 55 cm 3 portes
1 applique led Ledy
1 plan simple vasque
1 meuble bas H 69 cm 2 coulissants/1 tiroir

L 124 cm Plan céramique	€ HT	€ TTC
Réf. GT124SD...	1 543	1 852
+ Eco-part M	3,46	4,15
+ Eco-part DEEE	0,16	0,19

Pieds préconisés H 18 cm	€ HT	€ TTC
Réf. PCA18CB (la paire)	58	70

L 120 / 124 cm Double vasque



Ensemble L 120 / L 124 cm double vasque
1 armoire de toilette H 55 cm 2 portes
2 appliques led Ledy
1 plan double vasque
1 meuble bas H 69 cm 2 coulissants/1 tiroir

L 120 cm Plan moulé	€ HT	€ TTC
Réf. GT120DN...	1 560	1 872
+ Eco-part M	3,96	4,75
+ Eco-part DEEE	0,32	0,38

L 124 cm Plan céramique	€ HT	€ TTC
Réf. GT124DN...	1 730	2 076
+ Eco-part M	3,96	4,75
+ Eco-part DEEE	0,32	0,38

Pieds préconisés H 18 cm	€ HT	€ TTC
Réf. PCA18CB (la paire)	58	70

Miroirs et armoire de toilette

Miroir H 55 cm

Miroir Ep. 4 mm, collé sur structure aluminium avec profil support accessoires
Ep. totale 2,2 cm

Jeu de 3 accessoires en option (voir p. 123)

Miroir H 108 cm

Miroir Ep. 4 mm, collé sur structure aluminium,
Ep. totale 2,2 cm

Miroir éclairant H 60 cm

Miroir Ep. 5 mm, bords biseautés polis et vernis, sur cadre métallique, Ep. totale 5 cm
Eclairage fluorescent 2 tubes intégrés
Classe II IP 44 - Classe énergie B
230 V - 2 x 13 W - 1300 lumens - 6400 kelvin

Armoire de toilette H 55 cm

P 16 cm
Porte(s) miroir double face réversible(s)
1 étagère verre trempé réglable
Poignée(s) chromé brillant
Vide sanitaire de 2 cm

L 60 cm



Réf.	€HT	€TTC
MIR5560P	73	88



Réf.	€HT	€TTC
MIR10860	76	91



Réf.	€HT	€TTC
ML560	209	251
+ Eco-part DEEE	0,40	0,48

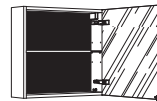

Réf.	€HT	€TTC
H5CMX60...	304	365
+ Eco-part M	0,96	1,15

L 70 cm

Pour ensemble L 70 cm
choisir miroir **MIR5560P**



Réf.	€HT	€TTC
MIR10870	82	98

Pour ensemble L 70 cm
choisir miroir **ML560**

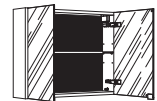

Réf.	€HT	€TTC
H5CMY70...	340	408
+ Eco-part M	0,96	1,15

L 90 cm



Réf.	€HT	€TTC
MIR5590P	89	107



Réf.	€HT	€TTC
MIR10890	105	126



Réf.	€HT	€TTC
ML590	213	256
+ Eco-part DEEE	0,40	0,48

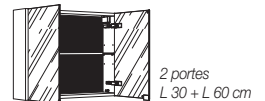

Réf.	€HT	€TTC
H5CMY90...	369	443
+ Eco-part M	0,96	1,15

Plans de toilette

Plan vasque moulé

Ep. 1,5 cm - P 46 cm
Blanc brillant

L 60 / 64 cm

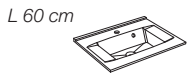

Réf.	€HT	€TTC
FRUP6C01	150	180



Réf.	€HT	€TTC
AHCB6C01	190	228

L 70 cm

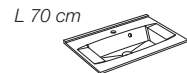

Réf.	€HT	€TTC
FRUP7C01	160	192

L 90 / 94 cm

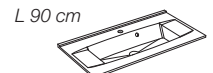

Réf.	€HT	€TTC
FRUP9C01	214	257



Réf.	€HT	€TTC
AHCB9C01	260	312

Bas sous vasque P 46 cm

H 55 cm avec 2 coulissants H 27 cm

Dos réduit avec vide sanitaire de 6 cm
Avec découpe cache-siphon du coulissant haut sous chaque vasque

L 60 cm

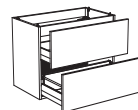

Réf.	€HT	€TTC
B5KV2CX60...	448	538
+ Eco-part M	1,46	1,75

L 70 cm

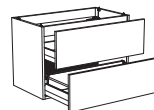

Réf.	€HT	€TTC
B5KV2CX70...	466	559
+ Eco-part M	1,92	2,30

L 90 cm

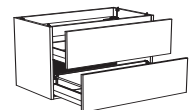

Réf.	€HT	€TTC
B5KV2CX90...	472	566
+ Eco-part M	1,92	2,30

H 69 cm avec 2 coulissants H 27 cm/1 tiroir H 13 cm

Dos réduit avec vide sanitaire de 6 cm
Tubulure déport siphon
Avec découpe cache-siphon du coulissant haut sous chaque vasque

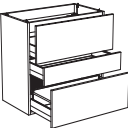

Réf.	€HT	€TTC
B6KVCTC60...	565	678
+ Eco-part M	1,92	2,30

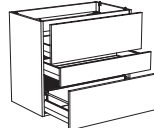

Réf.	€HT	€TTC
B6KVCTC70...	600	720
+ Eco-part M	2,50	3,00

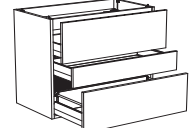

Réf.	€HT	€TTC
B6KVCTC90...	636	763
+ Eco-part M	2,50	3,00

L 100 cm Simple vasque



Réf.	€HT	€TTC
MIR55100P	99	119



Réf.	€HT	€TTC
MIR108100	129	155

Pour ensemble L 100 cm choisir miroir **ML590**

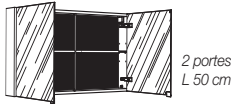

Réf.	€HT	€TTC
H5CM100...	381	457
+ Eco-part M	0,96	1,15

L 120 cm Simple vasque

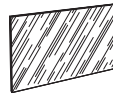

Réf.	€HT	€TTC
MIR55120P	108	130

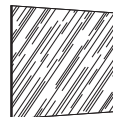

Réf.	€HT	€TTC
MIR108120	131	157



Réf.	€HT	€TTC
ML5120	270	324
+ Eco-part DEEE	0,40	0,48

3 portes
L 35 cm

Réf.	€HT	€TTC
H5CM3P105...	467	560
+ Eco-part M	0,96	1,15

L 120 cm Double vasque

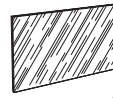

Réf.	€HT	€TTC
MIR55120P	108	130

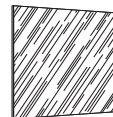

Réf.	€HT	€TTC
MIR108120	131	157



Réf.	€HT	€TTC
ML5120	270	324
+ Eco-part DEEE	0,40	0,48

2 portes
L 60 cm

Réf.	€HT	€TTC
H5CM120...	449	539
+ Eco-part M	1,46	1,75

L 104 cm Simple vasque

L 104 cm

G* D*

Vasque Réf.	€HT	€TTC
Gauche AHCBGW01	298	358
Droite AHCBDW01	298	358

L 124 cm Simple vasque

L 124 cm

Réf.	€HT	€TTC
AHCB12C01	375	450

L 120/124 cm Double vasque

L 120 cm

Réf.	€HT	€TTC
FRUP12D01	299	359

L 124 cm

Réf.	€HT	€TTC
AHCB12D01	469	563

L 100 cm Simple vasque

Vasque Réf.	€HT	€TTC
Gauche B5KVG2CW...	530	636
Droite B5KVD2CW...	530	636
+ Eco-part M	1,92	2,30

Pour ce meuble lourd, pieds H 18 cm préconisés

Vasque Réf.	€HT	€TTC
Gauche B6KVGCTCW...	645	774
Droite B6KVDCTCW...	645	774
+ Eco-part M	2,50	3,00

L 120 cm Simple vasque

Réf.	€HT	€TTC
B5KV2CX1Z...	570	684
+ Eco-part M	2,50	3,00

Pour ce meuble lourd, pieds H 18 cm préconisés

Réf.	€HT	€TTC
B6KVCTC12...	660	792
+ Eco-part M	2,50	3,00

L 120 cm Double vasque

Réf.	€HT	€TTC
B5KV2CXDZ...	610	732
+ Eco-part M	2,50	3,00

Pour ce meuble lourd, pieds H 18 cm préconisés

Réf.	€HT	€TTC
B6KVCTCDZ...	730	876
+ Eco-part M	2,50	3,00

Applique

pour miroirs H 55 et H 108 cm et armoire de toilette

Applique led Ledy

L 30 x H 4 x P 11 cm
Chromé brillant - Alimentateur intégré - Classe II IP 44
Classe énergie A - 230 V
5 W - 300 lumens - 4100 kelvin



Réf.	€HT	€TTC
LEDY30	41	49
+ Eco-part DEEE	0,16	0,19

Pour armoire de toilette

Boîtier prise et interrupteur
L 16,9 x H 8,5 x P 8,5 cm



Réf.	€HT	€TTC
BPISF	36	43

Boîtier 2 prises et 2 prises USB
L 20 x H 6,4 x P 5 cm



Réf.	€HT	€TTC
BPISF	57	68

Miroir grossissant (x3) Ø 15 cm



Réf.	€HT	€TTC
MGX3	26	31

Pieds carrés H 28 ou 37 cm

Chromé brillant
Réglable en hauteur de 0 à +2 cm



Hauteurs	Réf.	€HT	€TTC
H 28 cm	PCA28CB (la paire)	63	76
H 37 cm	PCA37CB (la paire)	69	83

Aménager 3 m² ?

Ilot designé pour gagner astucieusement de la place dans les petits espaces.



Une ligne **compacte et ingénieuse**,
pour ranger en mode multi-solutions !



“Tout ce que vous
pouvez ranger”



Applique led multi-positions

Miroir fonctionnel
grâce à sa tablette intégrée

Barre et crochet
multi-fonctions

Etagère murale
une solution tout en un :
tablettes, support
sèche-cheveux et bijoux

Vasque
au design épuré et aérien

Meuble bas
1 porte et 2 coulissants
à sortie totale pour optimiser
le rangement sur une petite
profondeur, en 6 largeurs :
50, 60, **70**, 80, 90 et 100 cm

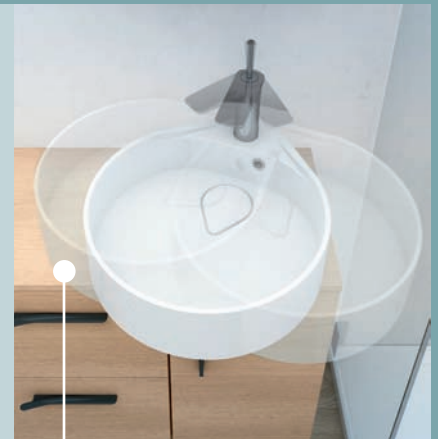

Vasque

avec une large cuve
confortable, astucieuse,
elle est orientable à la pose
pour s'adapter à votre
salle de bains

Poignée noire ou blanche,
elle sert aussi de patère

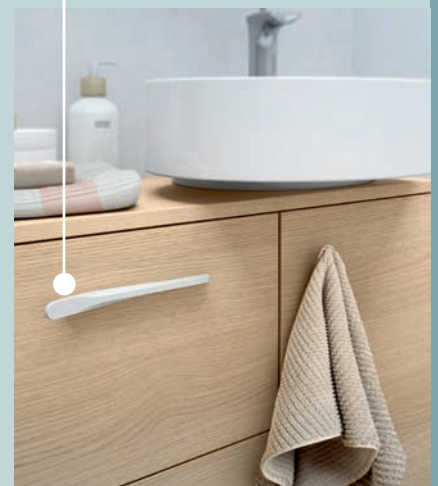

Aménagements

contre-porte et siphon
déporté pour toujours
plus de rangement

Armoire de toilette

apporte un rangement
supplémentaire
et permet de se voir
sous tous les angles





L50DD

1 139 € HT

Ensemble meuble L 50 x P 34 x H 172 cm.

Façades, corps de meuble et plan stratifié béton clair structuré, poignée noire - Réf. L50DD372N



Meuble bas H 55 cm 2 coulissants/1 porte + armoire de toilette H 55 cm + applique led avec plan stratifié L 50 cm et vasque

Réf.	€ HT	€ TTC
L50D G/D*	1 139	1 367
+ Eco-part M	2,07	2,48
+ Eco-part DEEE	0,16	0,19

*G ou D : préciser la position de la vasque
G: gauche D: droite

Aménagements complémentaires (voir chapitre complet p. 110)

• Barre murale noire	BSM100N	32	38
• Crochet double noir	CBMN	15	18



Meuble bas H 55 cm 2 coulissants/1 porte + vasque + miroir avec tablette blanche Ø60 cm + applique led. Façades et corps de meuble graphite satiné, poignée noire, plan L 50 cm graphite structuré.

Réf. L50AD739N	999 € HT	1 199 € TTC
+ Eco-part M	1,11 € HT	1,33 € TTC
+ Eco-part DEEE	0,16 € HT	0,19 € TTC



Un volume de rangement étonnant pour l'armoire de toilette en largeur 50 cm.



Faible encombrement du meuble en profondeur 34 cm, idéal pour les petits espaces.



Double fonction : poignée et patère.

Ensemble meuble L 60 x P 34 x H 162 cm.
Façades et corps de meuble blanc brillant, poignée noire,
plan stratifié grès blanc structuré - Réf. **L60AG050N**



L60AG

1 079 €^{HT}



Meuble bas H 55 cm 2 coulissants/1 porte + miroir avec tablette
blanche Ø 60 cm + 1 barre et 1 crochet noir + applique led
avec plan stratifié L 60 cm et vasque

Réf.	€ HT	€ TTC
L60A G/D*	1 079	1 295

  *G ou D : préciser la position de la vasque
G: gauche D: droite

+ Eco-part M	1,61	1,93
+ Eco-part DEEE	0,16	0,19

Aménagements complémentaires (voir chapitre complet p. 110)



Miroir au design singulier
grâce à sa tablette intégrée.

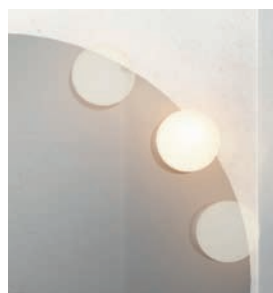

Applique led Ronde, à
positionner tout autour du miroir.



Barre murale, support accessoires, à
utiliser seule ou associée au miroir.

Zoom sur...

Compact en largeur 60 cm, le meuble bas
offre des rangements accessibles et une zone
de dépose.



L70AD

1 124 €HT

Ensemble meuble L 70 x P 34 x H 162 cm.

Façades, corps de meuble et plan stratifié chêne doré structuré, poignée blanche - Réf. L70AD371W



Meuble bas H 55 cm 2 coulissants/1 porte + 1 aménagement contre-porte + miroir avec tablette blanche Ø 60 cm + 1 barre et 1 crochet noir + applique led avec plan stratifié L 70 cm et vasque

Réf.	€ HT	€ TTC
L70A G/D*	1 124	1 349
+ Eco-part M	1,61	1,93
+ Eco-part DEEE	0,16	0,19

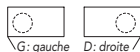

*G ou D : préciser la position de la vasque

Aménagements complémentaires (voir chapitre complet p. 110)



Zoom sur...

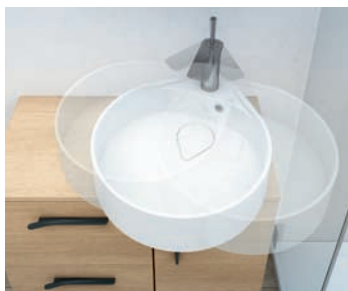

Orientation de la vasque à définir lors de la pose selon votre espace.



A chacun son style avec les poignées noires ou blanches.

Vasque à gauche ou à droite, le meuble s'adapte à vos besoins.

Ensemble meuble L 80 x P 34 x H 162 cm.
Façades, corps de meuble et plan stratifié béton foncé
structuré, poignée noire - Réf. **L80AG374N**

L80AG

1 144 €^{HT}



Meuble bas H 55 cm 2 coulissants/1 porte + 1 aménagement
contre-porte + miroir avec tablette blanche Ø 60 cm
+ 1 barre et 1 crochet noir + applique led
avec plan stratifié L 80 cm et vasque



*G ou D : préciser la position de la vasque

Réf.	€ HT	€ TTC
L80A G/D*	1 144	1 373
+ Eco-part M	1,61	1,93
+ Eco-part DEEE	0,16	0,19

Aménagements complémentaires (voir chapitre complet p. 110)

• Etagère murale blanche L 25 x H 60 cm	ETM25	124	149
---	-------	-----	-----

Demi-colonne peu encombrante qui apporte
rangements et fonctions supplémentaires.



En option, bloc 2 prises et 2 prises
USB pour tout brancher.



Crochet double noir ou blanc fixé
au mur ou suspendu à la barre.



Applique led Ronde pour
un éclairage diffus et efficace.

Zoom sur...



L90AD



1 163 € HT

Ensemble meuble L 90 x P 34 x H 162 cm.
Façades, corps de meuble et plan stratifié épicea
gris structuré, poignée noire - Réf. L90AD852N



Meuble bas H 55 cm 2 coulissants/1 porte + 1 aménagement
contre-porte + miroir avec tablette blanche Ø 60 cm
+ 1 barre et 1 crochet noir + applique led
avec plan stratifié L 90 cm et vasque

Réf.	€ HT	€ TTC
L90A G/D*	1 163	1 396
+ Eco-part M	1,61	1,93
+ Eco-part DEEE	0,16	0,19

  *G ou D : préciser la position de la vasque
G: gauche D: droite

Aménagements complémentaires (voir chapitre complet p. 110)

• Etagère murale blanche L 25 x H 60 cm	ETM25	124	149
---	-------	-----	-----



Zoom sur...

Vasque au design affirmé pour donner du caractère à votre salle de bains.



En mode multi-solutions de rangements :
étagère murale, tablette miroir et crochet.



Meuble bas H 55 cm 2 coulissants/1 porte
+ 1 aménagement contre-porte + vasque + armoire
de toilette H 55 cm + applique led. Façades, corps
de meuble et plan stratifié L 90 cm orme blanc struc-
turé, poignée noire (hors barre et crochet).

Réf. L90DG087N	1 326 € HT	1 591 € HT
+ Eco-part M	2,57 € HT	3,08 € TTC
+ Eco-part DEEE	0,16 € HT	0,19 € TTC

Ensemble meuble L 100 x P 34 x H 162 cm.
Façades, corps de meuble et plan stratifié taupe satiné,
poignée blanche - Réf. L100AG711W

L100AG

1 199 € HT



Meuble bas H 55 cm 2 coulissants/1 porte + 1 aménagement
contre-porte + miroir avec tablette blanche Ø 60 cm
+ 1 barre et 1 crochet noir + applique led
avec plan stratifié L 100 cm et vasque

Réf. € HT € TTC

L100A G/D* 1 199 1 439

+ Eco-part M 1,61 1,93

+ Eco-part DEEE 0,16 0,19

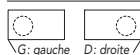

*G ou D : préciser la position de la vasque

Aménagements complémentaires (voir chapitre complet p. 110)

- Etagère murale blanche L 25 x H 60 cm

ETM25 124 149



Barre murale au design original,
qui crée le lien entre chaque
élément et donne une vraie
personnalité.



Astucieuse, l'étagère
murale avec ses 3 tablettes
permet de déposer sèche-
cheveux et bijoux.



Grand plan de pose disponible pour
votre plus grand confort.

Zoom sur...

Meuble bas largeur 100 cm, offre un volume de
rangement optimisé sur une faible profondeur.



Nuancier

F Façades brillantes, satinées, décors bétons ou décors bois structurés avec poignée ilot blanche ou noire.

CM Corps de meuble bas, hauts, demi-colonnes, colonnes et armoires de toilette assortis aux façades avec décor intérieur et extérieur.

PT Plan de toilette stratifié satiné ou structuré assorti au décor de la façade.
Plan hydrofuge, profondeur 34 cm, épaisseur 1,8 cm, non percé.

FAÇADE avec poignée ilot noire



Poignée ilot noire, entraxe 12,8 cm



F 050N Blanc brillant

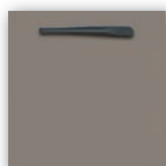

711N Taupe satiné



739N Graphite satiné



372N Béton clair structuré

CM BR Blanc brillant

BA Taupe satiné

GF Graphite satiné

19 Béton clair structuré

PT 816 Grès blanc structuré

711 Taupe satiné

508 Graphite structuré

372 Béton clair structuré



F 374N Béton foncé structuré

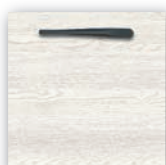

087N Orme blanc structuré



852N Epicéa gris structuré

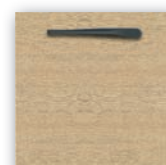

371N Chêne doré structuré

CM 20 Béton foncé structuré

CS Orme blanc structuré

CE Epicéa gris structuré

03 Chêne doré structuré

PT 374 Béton foncé structuré

804 Orme blanc structuré

793 Epicéa gris structuré

371 Chêne doré structuré

FAÇADE avec poignée ilot blanche



Poignée ilot blanche, entraxe 12,8 cm



F 050W Blanc brillant



711W Taupe satiné



739W Graphite satiné



372W Béton clair structuré

CM BR Blanc brillant

BA Taupe satiné

GF Graphite satiné

19 Béton clair structuré

PT 816 Grès blanc structuré

711 Taupe satiné

508 Graphite structuré

372 Béton clair structuré

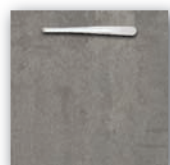

F 374W Béton foncé structuré



087W Orme blanc structuré



852W Epicéa gris structuré

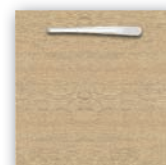

371W Chêne doré structuré

CM 20 Béton foncé structuré

CS Orme blanc structuré

CE Epicéa gris structuré

03 Chêne doré structuré

PT 374 Béton foncé structuré

804 Orme blanc structuré

793 Epicéa gris structuré

371 Chêne doré structuré

Vasque ilot



Vasque ronde à poser blanc brillant, en marbre de synthèse revêtu d'un gelcoat.

H 14,5 cm – Ø 40 cm

Profondeur de la cuve : 8 cm

Avec perçage pour robinetterie, trop-plein intégré et cache-bonde amovible.



Vasque au design épuré et aérien pour donner du caractère à votre salle de bains



Vasque confortable grâce à sa large cuve



Comme une goutte d'eau le **cache-bonde** amovible allie esthétique et facilité d'entretien

Débord maximum de la vasque en fonction de son orientation sur le plan lorsqu'elle est placée...

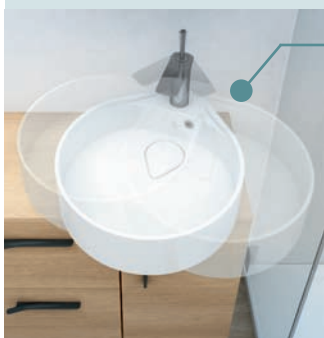

...à l'extérieur du plan de toilette

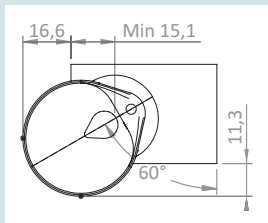

...face au plan de toilette

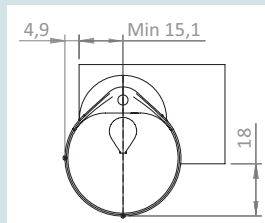

...à l'intérieur du plan de toilette

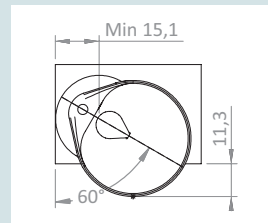

Exemples d'orientation de la vasque, à définir lors de la pose selon votre espace.



Schéma technique

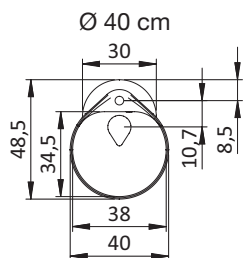



Ensembles avec 1 porte / 2 coulissants - Profondeur 34 cm

Pour commander : choisir réf. ensemble + G ou D* + coloris façade et poignée

L | 1 | 0 | 0 | A | G | 0 | 5 | 0 | N

MIROIR



Ensemble L 50 cm

- 1 miroir avec tablette blanche Ø 60 cm
- 1 applique led Ronde
- 1 plan stratifié P 34 cm + 1 vasque ilot
- 1 meuble bas H 55 cm, 1 porte L 20 cm / 2 coulissants L 30 cm

*G ou D : préciser la position de la vasque

L 50 cm Plan stratifié	€ HT	€ TTC
Réf. L50A G/D*...	999	1 199
+ Eco-part M	1,11	1,33
+ Eco-part DEEE	0,16	0,19

ARMOIRE DE TOILETTE



Ensemble L 50 cm

- 1 armoire de toilette H 55 cm 1 porte
- 1 applique led Ledy
- 1 plan stratifié P 34 cm + 1 vasque ilot
- 1 meuble bas H 55 cm, 1 porte L 20 cm / 2 coulissants L 30 cm

*G ou D : préciser la position de la vasque

L 50 cm Plan stratifié	€ HT	€ TTC
Réf. L50D G/D*...	1 139	1 367
+ Eco-part M	2,07	2,48
+ Eco-part DEEE	0,16	0,19

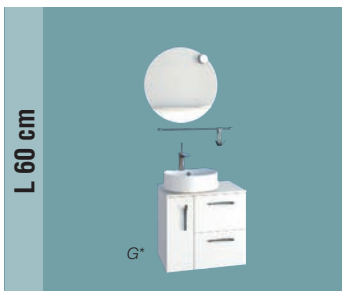

Ensemble L 60 cm

- 1 miroir avec tablette blanche Ø 60 cm
- 1 applique led Ronde
- 1 barre et 1 crochet noir
- 1 plan stratifié P 34 cm + 1 vasque ilot
- 1 meuble bas H 55 cm, 1 porte L 20 cm / 2 coulissants L 40 cm

*G ou D : préciser la position de la vasque

L 60 cm Plan stratifié	€ HT	€ TTC
Réf. L60A G/D*...	1 079	1 295
+ Eco-part M	1,61	1,93
+ Eco-part DEEE	0,16	0,19



Ensemble L 60 cm

- 1 armoire de toilette H 55 cm 1 porte
- 1 applique led Ledy
- 1 plan stratifié P 34 cm + 1 vasque ilot
- 1 meuble bas H 55 cm, 1 porte L 20 cm / 2 coulissants L 40 cm

*G ou D : préciser la position de la vasque

L 60 cm Plan stratifié	€ HT	€ TTC
Réf. L60D G/D*...	1 177	1 412
+ Eco-part M	2,57	3,08
+ Eco-part DEEE	0,16	0,19

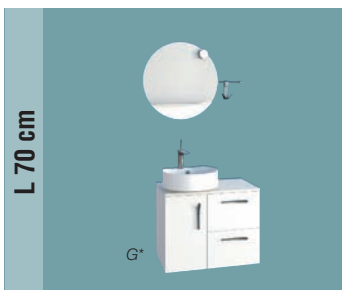

Ensemble L 70 cm

- 1 miroir avec tablette blanche Ø 60 cm
- 1 applique led Ronde
- 1 barre et 1 crochet noir
- 1 plan stratifié P 34 cm + 1 vasque ilot
- 1 meuble bas H 55 cm, 1 porte L 30 cm / 2 coulissants L 40 cm
- 1 aménagement contre-porte L 25 cm

*G ou D : préciser la position de la vasque

L 70 cm Plan stratifié	€ HT	€ TTC
Réf. L70A G/D*...	1 124	1 349
+ Eco-part M	1,61	1,93
+ Eco-part DEEE	0,16	0,19



Ensemble L 70 cm

- 1 armoire de toilette H 55 cm 2 portes L 40 + L 30 cm
- 1 applique led Ledy
- 1 plan stratifié P 34 cm + 1 vasque ilot
- 1 meuble bas H 55 cm, 1 porte L 30 cm / 2 coulissants L 40 cm
- 1 aménagement contre-porte L 25 cm

*G ou D : préciser la position de la vasque

L 70 cm Plan stratifié	€ HT	€ TTC
Réf. L70D G/D*...	1 258	1 510
+ Eco-part M	2,57	3,08
+ Eco-part DEEE	0,16	0,19



MIROIR



Ensemble L 80 cm

- 1 miroir avec tablette blanche Ø 60 cm
- 1 applique led Ronde
- 1 barre et 1 crochet noir
- 1 plan stratifié P 34 cm + 1 vasque ilot
- 1 meuble bas H 55 cm, 1 porte L 30 cm / 2 coulissants L 50 cm
- 1 aménagement contre-porte L 25 cm

*G ou D : préciser la position de la vasque

L 80 cm Plan stratifié	€ HT	€ TTC
Réf. L80A G/D*...	1 144	1 373
+ Eco-part M	1,61	1,93
+ Eco-part DEEE	0,16	0,19

ARMOIRE DE TOILETTE



Ensemble L 80 cm

- 1 armoire de toilette H 55 cm 2 portes L 50 + L 30 cm
- 1 applique led Ledy
- 1 plan stratifié P 34 cm + 1 vasque ilot
- 1 meuble bas H 55 cm, 1 porte L 30 cm / 2 coulissants L 50 cm
- 1 aménagement contre-porte L 25 cm

*G ou D : préciser la position de la vasque

L 80 cm Plan stratifié	€ HT	€ TTC
Réf. L80D G/D*...	1 296	1 555
+ Eco-part M	2,57	3,08
+ Eco-part DEEE	0,16	0,19



Ensemble L 90 cm

- 1 miroir avec tablette blanche Ø 60 cm
- 1 applique led Ronde
- 1 barre et 1 crochet noir
- 1 plan stratifié P 34 cm + 1 vasque ilot
- 1 meuble bas H 55 cm, 1 porte L 30 cm / 2 coulissants L 60 cm
- 1 aménagement contre-porte L 25 cm

*G ou D : préciser la position de la vasque

L 90 cm Plan stratifié	€ HT	€ TTC
Réf. L90A G/D*...	1 163	1 396
+ Eco-part M	1,61	1,93
+ Eco-part DEEE	0,16	0,19



Ensemble L 90 cm

- 1 armoire de toilette H 55 cm 2 portes L 60 + L 30 cm
- 1 applique led Ledy
- 1 plan stratifié P 34 cm + 1 vasque ilot
- 1 meuble bas H 55 cm, 1 porte L 30 cm / 2 coulissants L 60 cm
- 1 aménagement contre-porte L 25 cm

*G ou D : préciser la position de la vasque

L 90 cm Plan stratifié	€ HT	€ TTC
Réf. L90D G/D*...	1 326	1 591
+ Eco-part M	2,57	3,08
+ Eco-part DEEE	0,16	0,19



Ensemble L 100 cm

- 1 miroir avec tablette blanche Ø 60 cm
- 1 applique led Ronde
- 1 barre et 1 crochet noir
- 1 plan stratifié P 34 cm + 1 vasque ilot
- 1 meuble bas H 55 cm, 1 porte L 30 cm / 2 coulissants L 70 cm
- 1 aménagement contre-porte L 25 cm

*G ou D : préciser la position de la vasque

L 100 cm Plan stratifié	€ HT	€ TTC
Réf. L100A G/D*...	1 199	1 439
+ Eco-part M	1,61	1,93
+ Eco-part DEEE	0,16	0,19



Ensemble L 100 cm

- 1 armoire de toilette H 55 cm 2 portes L 50 + L 50 cm
- 1 applique led Ledy
- 1 plan stratifié P 34 cm + 1 vasque ilot
- 1 meuble bas H 55 cm, 1 porte L 30 cm / 2 coulissants L 70 cm
- 1 aménagement contre-porte L 25 cm

*G ou D : préciser la position de la vasque

L 100 cm Plan stratifié	€ HT	€ TTC
Réf. L100D G/D*...	1 374	1 649
+ Eco-part M	2,57	3,08
+ Eco-part DEEE	0,16	0,19

Miroir et armoire de toilette

Miroir Ø 60 cm

Miroir rond, Ep. 4 mm, collé sur structure aluminium, avec tablette métal blanche P 14 cm
Encombrement total P 19 cm

A positionner sur la barre murale ou à fixer au mur

Armoire de toilette H 55 cm

P 16 cm
Porte(s) miroir double face réversible(s)
1 étagère verre trempé réglable
Poignée chromé brillant
Vide sanitaire de 2 cm

L 50 cm



Réf.	€HT	€TTC
MICT60	130	156

L 60 cm



Réf.	€HT	€TTC
MICT60	130	156



Réf.	€HT	€TTC
H5CM50...	299	359
+ Eco-part M	0,96	1,15



Réf.	€HT	€TTC
H5CMX60...	304	365
+ Eco-part M	0,96	1,15

Accessoires

1 barre murale noire

Ø 1,6 cm - Encombrement total P 4,4 cm
L 100 cm à recouper
Fourni avec 4 embouts/supports de fixation

1 crochet double

H 15 cm - Encombrement total L 9 x P 5 cm
Coloris noir ou blanc

A positionner sur la barre murale ou à fixer au mur

L 50 cm



Réf.	€HT	€TTC
BSM100N	32	38

L 60 cm



Réf.	€HT	€TTC
BSM100N	32	38



Réf.	€HT	€TTC
CBMN (noir)	15	18
CBMW (blanc)	15	18



Réf.	€HT	€TTC
CBMN (noir)	15	18
CBMW (blanc)	15	18

Plan de toilette

Plan stratifié

Ep. 1,8 cm - P 34,2 cm
3 chants finis
Plan stratifié réversible

Vasque ilot

H 14,5 cm - Ø 40 cm
Blanc brillant

L 50 cm



Réf.	€HT	€TTC
P2C15034...	32	38
+ Eco-part M	0,15	0,18

L 60 cm



Réf.	€HT	€TTC
P2C16034...	38	46
+ Eco-part M	0,15	0,18



Réf.	€HT	€TTC
AHDR01	327	392



Réf.	€HT	€TTC
AHDR01	327	392

Bas sous vasque P 34 cm

H 55 cm avec 1 porte et 2 coulissants H 27 cm

1 aménagement contre-porte L 25 cm sur porte pour L 70 / 80 / 90 / 100 cm
1 étagère réglable
Dos avec vide sanitaire de 6 cm côté porte
Tubulure déport siphon

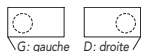

*G ou D : préciser la position de la vasque
G: gauche D: droite

L 50 cm (L 20 + L 30 cm)

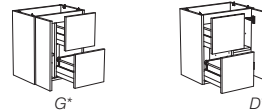

Réf.	€HT	€TTC
B5MVPC50 G/D*...	440	528
+ Eco-part M	0,96	1,15

L 60 cm (L 20 + L 40 cm)

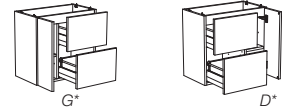

Réf.	€HT	€TTC
B5MVPC60 G/D*...	467	560
+ Eco-part M	1,46	1,75

Applique led Ronde

uniquement pour miroir Ø 60 cm

Ø 7,5 cm - P 3 cm
Chromé brillant - Alimentateur 230/12 V - Classe énergie A+
Classe II IP 44 - 4 W - 180 lumens - 4100 kelvin

Réf.	€HT	€TTC
ACLED	70	84
+ Eco-part DEEE	0,16	0,19



Applique led Ledy

pour armoire de toilette et miroir Ø 60 cm

L 30 x H 4 x P 11 cm
Chromé brillant - Alimentateur intégré - Classe énergie A
Classe II IP 44 - 230V - 5 W - 300 lumens - 4100 kelvin

Réf.	€HT	€TTC
LEDY30	41	49
+ Eco-part DEEE	0,16	0,19



L 70 cm			L 80 cm			L 90 cm			L 100 cm		
	Ø 60 cm			Ø 60 cm			Ø 60 cm			Ø 60 cm	
Réf.	€HT	€TTC	Réf.	€HT	€TTC	Réf.	€HT	€TTC	Réf.	€HT	€TTC
MICT60	130	156	MICT60	130	156	MICT60	130	156	MICT60	130	156
	2 portes L 30 + L 40 cm			2 portes L 30 + L 50 cm			2 portes L 30 + L 60 cm			2 portes L 50 + L 50 cm	
Réf.	€HT	€TTC	Réf.	€HT	€TTC	Réf.	€HT	€TTC	Réf.	€HT	€TTC
H5CMY70...	340	408	H5CMY80...	358	430	H5CMY90...	369	443	H5CM100...	381	457
+ Eco-part M	0,96	1,15	+ Eco-part M	0,96	1,15	+ Eco-part M	0,96	1,15	+ Eco-part M	0,96	1,15

L 70 cm			L 80 cm			L 90 cm			L 100 cm		
Réf.	€HT	€TTC	Réf.	€HT	€TTC	Réf.	€HT	€TTC	Réf.	€HT	€TTC
BSM100N	32	38	BSM100N	32	38	BSM100N	32	38	BSM100N	32	38
Réf.	€HT	€TTC	Réf.	€HT	€TTC	Réf.	€HT	€TTC	Réf.	€HT	€TTC
CBMN (noir)	15	18	CBMN (noir)	15	18	CBMN (noir)	15	18	CBMN (noir)	15	18
CBMW (blanc)	15	18	CBMW (blanc)	15	18	CBMW (blanc)	15	18	CBMW (blanc)	15	18

L 70 cm			L 80 cm			L 90 cm			L 100 cm		
Réf.	€HT	€TTC	Réf.	€HT	€TTC	Réf.	€HT	€TTC	Réf.	€HT	€TTC
P2C17034...	44	53	P2C18034...	50	60	P2C19034...	57	68	P2C110034...	63	76
+ Eco-part M	0,15	0,18	+ Eco-part M	0,15	0,18	+ Eco-part M	0,15	0,18	+ Eco-part M	0,15	0,18
Réf.	€HT	€TTC	Réf.	€HT	€TTC	Réf.	€HT	€TTC	Réf.	€HT	€TTC
AHDR01	327	392	AHDR01	327	392	AHDR01	327	392	AHDR01	327	392

L 70 cm (L 30 + L 40 cm)			L 80 cm (L 30 + L 50 cm)			L 90 cm (L 30 + L 60 cm)			L 100 cm (L 30 + L 70 cm)		
	G*	D*		G*	D*		G*	D*		G*	D*
Réf.	€HT	€TTC	Réf.	€HT	€TTC	Réf.	€HT	€TTC	Réf.	€HT	€TTC
B5MVPC70 G/D*...	506	607	B5MVPC80 G/D*...	520	624	B5MVPC90 G/D*...	532	638	B5MVPC10 G/D*...	562	674
+ Eco-part M	1,46	1,75	+ Eco-part M	1,46	1,75	+ Eco-part M	1,46	1,75	+ Eco-part M	1,46	1,75

Etagère murale blanche

L 25 x H 60 cm - Encombrement total P 17 cm
Composée de 3 tablettes métal blanches
Percée pour support sèche-cheveux Ø 8 cm

A positionner sur la barre murale ou à fixer au mur

Réf.	€HT	€TTC
ETM25	124	149

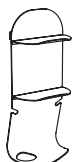

Pieds carrés H 18 cm

Chromé brillant
Réglables en hauteur
de 0 à +2 cm

Réf.	€HT	€TTC
PCA18CB (la paire)	58	70



Colonnes

Voir chapitre complet page 112

Habillages de baignoire

Voir chapitre complet page 126

Compartiments de rangement en bambou

Voir chapitre complet page 124



Aménager **3 m²** ?

Studio spécialement conçu
pour les petites salles de bains.



Une ligne **en petite profondeur**,
pour ranger sur toute la hauteur !



“Tout ce que vous
pouvez ranger”



Colonne 2 en 1,
se voir et ranger
à la verticale

Solution gagnante

Armoire de toilette
portes miroir double face,
applique led, bloc
prise / interrupteur,
miroir grossissant et
rangements fonctionnels

Tout à portée de mains

Support mural
avec accessoires

Gain de place

Plan vasque profondeur 34 cm

Double fonction

Poignée et
porte-serviettes

Rangement complémentaire

Aménagement
contre-porte

Rangement toute hauteur

Meuble bas H 69 cm





Meuble bas H 69 cm 2 portes + 1 aménagement contre-porte
+ miroir éclairant H 60 cm
avec plan vasque moulé L 60 cm

Réf.	€ HT	€ TTC
S60C	759	911
+ Eco-part M	0,96	1,15
+ Eco-part DEEE	0,40	0,48

Aménagements complémentaires (voir chapitre complet p. 110)

• Meuble haut H 83 x L 35 x P 17 cm	H8C35 G/D*	234	281
*G ou D : préciser la position des charnières	+ Eco-part M	0,96	1,15
• Support mural L 60 cm avec 3 accessoires	S3A60	74	89



Zoom sur...



Poignée Kima sert aussi de porte-serviettes, deux fonctions en une.

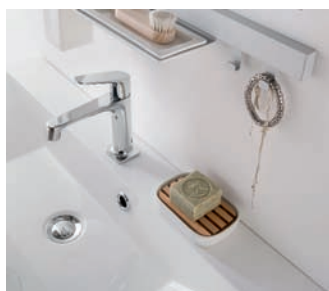

Plan vasque moulé ergonomique avec robinetterie toujours centrée et de face pour plus de confort.



Miroir avec éclairages latéraux, éliminent les zones d'ombre sur le visage.

Meuble haut en petite profondeur, rangement complémentaire pour optimiser l'espace disponible.

Ensemble meuble L 60 x P 34 x H 176 cm.
Façades et corps de meuble bleu de minuit mat.
Réf. S60D395

S60D

910 € HT

Studio



Meuble bas H 69 cm 2 portes + plan vasque moulé L 60 cm + armoire de toilette H 55 cm + applique led. Façades graphite métal brillant et corps de meuble graphite satiné.

Réf.	S60D737	910 € HT	1 092 € TTC
	+ Eco-part M	1,92 € HT	2,30 € TTC
	+ Eco-part DEEE	0,16 € HT	0,19 € TTC

Meuble bas H 69 cm 2 portes + 1 aménagement contre-porte + armoire de toilette H 55 cm + applique led avec plan vasque moulé L 60 cm

Réf.	€ HT	€ TTC
S60D	910	1 092
+ Eco-part M	1,92	2,30
+ Eco-part DEEE	0,16	0,19

Aménagements complémentaires (voir chapitre complet p. 110)

• Colonne porte miroir H 166 x L 35 x P 16 cm	AQCM35	449	539
	+ Eco-part M	1,46	1,75
• Support mural L 60 cm avec 3 accessoires	S3A60	74	89
• Meuble haut WC H 69 x L 70 x P 17 cm	H6CWC70	299	359
	+ Eco-part M	0,96	1,15



Armoire de toilette portes miroir double face pour se voir de tous les côtés, tout en accédant aux objets du quotidien.



Aménagement contre-porte pour toujours plus de rangement.

Zoom sur...



**Meuble bas H 69 cm 2 portes + 1 aménagement contre-porte
 + miroir éclairant L 60 x H 60 cm
 avec plan vasque moulé L 80 cm**

Réf.	€ HT	€ TTC
S80C	842	1 010
+ Eco-part M	1,46	1,75
+ Eco-part DEEE	0,40	0,48

Aménagements complémentaires (voir chapitre complet p. 110)

• Demi-colonne porte miroir H 124 x L 40 x P 16 cm	AYCM40	399	479
	+ Eco-part M	0,96	1,15
• Support mural L 60 cm avec 3 accessoires	S3A60	74	89



Aménagement contre-porte

Zoom sur...

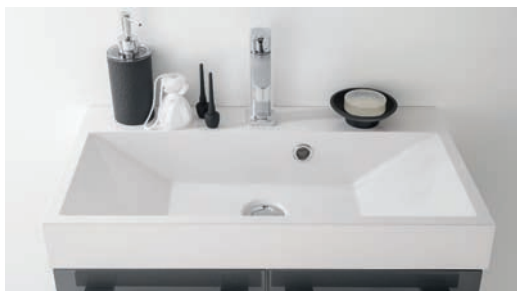

Plan vasque moulé sur un meuble de petite profondeur avec une vasque confortable et une plage de pose.



Charnière réglable en hauteur, largeur et profondeur, avec amortisseur débrayable pour un réglage parfait.



En total look, le décor du meuble se décline à l'intérieur comme à l'extérieur. Grâce à sa hauteur, le meuble propose un grand volume de rangement.

Ensemble meuble L 80 x P 34 x H 176 cm.
Façades gris nuage brillant et corps de meuble gris
nuage satiné - Réf. **S80D082**

S80D

1 032 €^{HT}

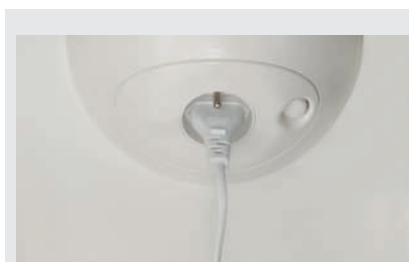

Boîtier prise et interrupteur



Solution gagnante des petits espaces :
armoire de toilette avec portes miroir double
face et rangements fonctionnels.

Meuble bas H 69 cm 2 portes + 1 aménagement contre-porte
+ armoire de toilette H 55 cm + applique led
avec plan vasque moulé L 80 cm

Réf.	€ HT	€ TTC
S80D	1 032	1 238
+ Eco-part M	2,42	2,90
+ Eco-part DEEE	0,16	0,19

Aménagements complémentaires (voir chapitre complet p. 110)

• Support mural L 60 cm avec 3 accessoires	S3A60	74	89
• Tablette murale L 80 cm	TSC18013	49	59
	+ Eco-part M	0,09	0,11
• Pieds H 14 cm (la paire)	PCA14CB	54	65



Miroir grossissant (x3) mobile pour
les soins minutieux.



Support accessoires avec gobelet, tablette et crochets,
bien pensé pour avoir tout à portée de mains pour les petits
espaces.

Zoom sur...



Meuble bas H 69 cm 3 portes + 1 aménagement contre-porte
+ miroir éclairant L 90 x H 60 cm
avec plan moulé L 105 cm pour 2 robinetteries

Réf.	€ HT	€ TTC
S105C	999	1 199
+ Eco-part M	1,46	1,75
+ Eco-part DEEE	0,40	0,48

Aménagements complémentaires (voir chapitre complet p. 110)

- Support mural L 60 cm avec 3 accessoires

S3A60	74	89
-------	----	----

Zoom sur...



Aménagement contre-porte, pratique pour les petits objets.



Plan moulé avec grande vasque pour deux, confortable et ergonomique avec sa large plage de pose et ses 2 robinets de face.



Meuble avec 3 portes de petites largeurs ce qui permet une ouverture totale avec peu de recul.

Ensemble meuble L 105 x P 34 x H 176 cm.
Façades grège brillant et corps de meuble grège
satiné - Réf. S105DN847

S105DN

1 249 € HT

Studio



Colonne porte miroir réversible profondeur 16 cm, apporte un rangement complémentaire pour les petites surfaces.

Meuble bas H 69 cm 3 portes + 1 aménagement contre-porte
+ armoire de toilette L 100 x H 55 cm + 2 appliques led
avec plan moulé L 105 cm pour 2 robinetteries

Réf.	€ HT	€ TTC
S105DN	1 249	1 499
+ Eco-part M	2,42	2,90
+ Eco-part DEEE	0,32	0,38

Aménagements complémentaires (voir chapitre complet p. 110)

• Colonne porte miroir H 166 x L 35 x P 16 cm	AQCM35	449	539
	+ Eco-part M	1,46	1,75
• Tablette murale L 100 cm	TSC110013	54	65
	+ Eco-part M	0,09	0,11



Armoire de toilette porte miroir double face, pour exploiter au mieux l'espace en hauteur, associant miroirs, rangements, support sèche-cheveux et boîtier prise/interrupteur.



Tablettes réglables en verre, s'adaptent à toutes hauteurs de flacons.

Zoom sur...

F Façades brillantes, mates ou décor bois structuré avec poignée porte-serviettes Kima chromé brillant.

CM Corps de meuble bas, hauts, demi-colonnes, colonnes et armoires de toilette assortis aux façades avec décor intérieur et extérieur.



F 050 Blanc brillant



847 Grège brillant



082 Gris nuage brillant

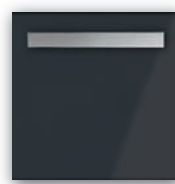

737 Graphite métal brillant

CM BR Blanc brillant

GG Grège satiné

GE Gris nuage satiné

GF Graphite satiné

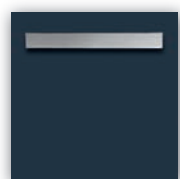

F 395 Bleu de minuit mat



065 Moka mat



714 Chêne scié clair structuré

CM 18 Bleu de minuit mat

SE Moka mat

SC Chêne scié clair structuré

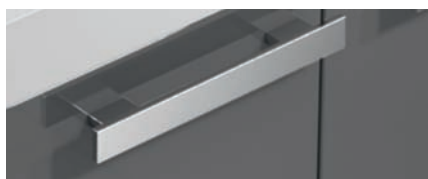

Poignée porte-serviettes Kima chromé brillant (décentrée), entraxe 19,2 cm

Plan de toilette

Plan vasque moulé, profondeur 34 cm

Blanc brillant en marbre de synthèse revêtu d'un gelcoat, épaisseur 7,5 cm.

Profondeur de la cuve 10 cm.

Plage arrière de dépose avec perçage pour robinetterie face à l'utilisateur, 2 perçages pour L 105 cm.

Fourni avec kit trop-plein.



L 60 cm



L 80 cm



L 105 cm

Schémas techniques

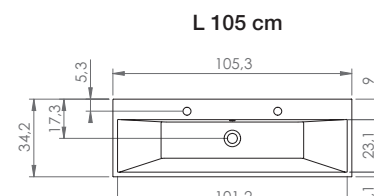
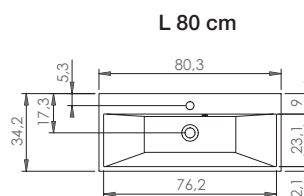
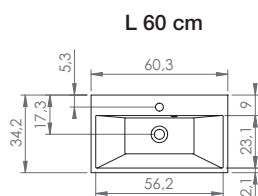

Ensembles avec portes - Profondeur 34 cm



Pour commander : choisir réf. ensemble + coloris façade

↓ ↓
S 6 0 C 0 5 0

MIROIR ECLAIRANT

L 60 cm



Ensemble L 60 cm
 1 miroir éclairant H 60 cm
 1 plan vasque moulé
 1 meuble bas H 69 cm 2 portes
 1 aménagement contre-porte L 25 cm

L 60 cm Plan moulé	€ HT	€ TTC
Réf. S60C...	759	911
+ Eco-part M	0,96	1,15
+ Eco-part DEEE	0,40	0,48

ARMOIRE DE TOILETTE

L 60 cm



Ensemble L 60 cm
 1 armoire de toilette H 55 cm 2 portes
 1 applique led Ledy
 1 plan vasque moulé
 1 meuble bas H 69 cm 2 portes
 1 aménagement contre-porte L 25 cm

L 60 cm Plan moulé	€ HT	€ TTC
Réf. S60D...	910	1 092
+ Eco-part M	1,92	2,30
+ Eco-part DEEE	0,16	0,19

L 80 cm



Ensemble L 80 cm
 1 miroir éclairant L 60 x H 60 cm
 1 plan vasque moulé
 1 meuble bas H 69 cm 2 portes
 1 aménagement contre-porte L 25 cm

L 80 cm Plan moulé	€ HT	€ TTC
Réf. S80C...	842	1 010
+ Eco-part M	1,46	1,75
+ Eco-part DEEE	0,40	0,48

L 80 cm



Ensemble L 80 cm
 1 armoire de toilette H 55 cm 2 portes
 1 applique led Ledy
 1 plan vasque moulé
 1 meuble bas H 69 cm 2 portes
 1 aménagement contre-porte L 25 cm

L 80 cm Plan moulé	€ HT	€ TTC
Réf. S80D...	1 032	1 238
+ Eco-part M	2,42	2,90
+ Eco-part DEEE	0,16	0,19

L 105 cm



Ensemble L 105 cm
 1 miroir éclairant L 90 x H 60 cm
 1 plan vasque moulé pour 2 robinetteries
 1 meuble bas H 69 cm 3 portes
 1 aménagement contre-porte L 25 cm

L 105 cm Plan moulé	€ HT	€ TTC
Réf. S105C...	999	1 199
+ Eco-part M	1,46	1,75
+ Eco-part DEEE	0,40	0,48

L 105 cm



Ensemble L 105 cm
 1 armoire de toilette L 100 x H 55 cm 2 portes
 2 appliques led Ledy
 1 plan vasque moulé pour 2 robinetteries
 1 meuble bas H 69 cm 3 portes
 1 aménagement contre-porte L 25 cm

L 105 cm Plan moulé	€ HT	€ TTC
Réf. S105DN...	1 249	1 499
+ Eco-part M	2,42	2,90
+ Eco-part DEEE	0,32	0,38

Miroir et armoire de toilette

Miroir éclairant H 60 cm

Miroir Ep. 5 mm, bords biseautés polis et vernis, sur cadre métallique, Ep. totale 5 cm
Eclairage fluorescent 2 tubes intégrés
Classe II IP 44 - Classe énergie B
230 V - 2 x 13 W - 1300 lumens - 6400 kelvin

L 60 cm



Réf.	€HT	€TTC
ML560	209	251
+ Eco-part DEEE	0,40	0,48

L 80 cm

Pour ensemble L 80 cm
choisir miroir **ML560**

Armoire de toilette H 55 cm

P 16 cm
2 portes miroir double face réversible(s)
1 étagère verre trempé réglable
Poignée chromé brillant
Vide sanitaire de 2 cm

L 60 cm



Réf.	€HT	€TTC
H5CM60...	319	383
+ Eco-part M	0,96	1,15

L 80 cm



Réf.	€HT	€TTC
H5CM80...	358	430
+ Eco-part M	0,96	1,15

Plan de toilette

Plan vasque moulé

Ep. 7,5 cm - P 34 cm
Blanc brillant

L 60 cm

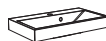

Réf.	€HT	€TTC
MUNA6C01	196	235

L 80 cm



Réf.	€HT	€TTC
MUNA8C01	235	282

Bas sous vasque P 34 cm

H 69 cm avec portes

1 aménagement contre-porte L 25 cm sur porte gauche
1 étagère réglable
Dos réduit avec vide sanitaire de 6 cm

L 60 cm

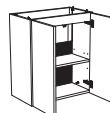

Réf.	€HT	€TTC
B6MV60...	354	425
+ Eco-part M	0,96	1,15

L 80 cm

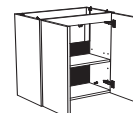

Réf.	€HT	€TTC
B6MV80...	398	478
+ Eco-part M	1,46	1,75

Meubles hauts WC P 17 cm

H 69 cm avec porte(s) H 55 cm et niche

Niche horizontale H 12 cm, fond blanc
1 étagère verre trempé réglable
Pour L 70 cm, niche verticale positionnée à droite L 14 cm
Vide sanitaire de 2 cm

L 35 cm

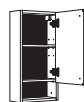

Réf.	€HT	€TTC
H6CWC35 G/D*...	199	239
+ Eco-part M	0,38	0,46

*G ou D : préciser la position des charnières

L 70 cm

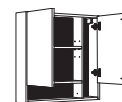

Réf.	€HT	€TTC
H6CWC70	299	359
+ Eco-part M	0,96	1,15

Meuble haut P 17 cm

H 83 cm avec 1 porte

2 étagères verre trempé réglables
Vide sanitaire de 2 cm

L 35 cm

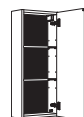

Réf.	€HT	€TTC
H8C35 G/D*...	234	281
+ Eco-part M	0,96	1,15

*G ou D : préciser la position des charnières

L 90 cm



Réf.	€HT	€TTC
ML590	213	256
+ Eco-part DEEE	0,40	0,48

L 100 cm

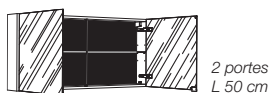

Réf.	€HT	€TTC
H5CM100...	381	457
+ Eco-part M	0,96	1,15

L 105 cm pour 2 robinetteries

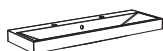

Réf.	€HT	€TTC
MUNA10C01	268	322

L 105 cm

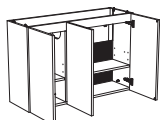

Réf.	€HT	€TTC
B6MV3P1XD...	518	622
+ Eco-part M	1,46	1,75

Pour armoire de toilette

Boîtier prise et interrupteur

L 16,9 x H 8,5 x P 8,5 cm

Réf.	€HT	€TTC
BPISF	36	43



Boîtier 2 prises et 2 prises USB

L 20 x H 6,4 x P 5 cm

Réf.	€HT	€TTC
B2P2UF	57	68



Miroir grossissant (x 3) Ø 15 cm

Réf.	€HT	€TTC
MGX3	26	31



Support mural avec 3 accessoires

Barre support avec 1 gobelet, 1 tablette céramique, 1 double crochet

L 60 x H 15 x P 11 cm

Réf.	€HT	€TTC
S3A60	74	89



Tablette murale P 13 cm

avec 2 supports chromé brillant

Voir nuancier et autres dimensions page 123



Largeurs	Réf.	€HT	€TTC
L 60 cm	TSC16013...	45	54
L 80 cm	TSC18013...	49	59
L 90 cm	TSC19013...	51	61
L 100 cm	TSC110013...	54	65
	+ Eco-part M	0,09	0,11

Aménagement contre-porte

1 bac amovible avec barre support

L 25 x H 6 x P 8 cm

Réf.	€HT	€TTC
CPTE25	20	24



Pieds carrés H 14 cm

Chromé brillant

Réglables en hauteur de 0 à +2 cm

Réf.	€HT	€TTC
PCA14CB (la paire)	54	65



Applique

pour armoire de toilette

Applique led Ledy

L 30 x H 4 x P 11 cm

Chromé brillant - Alimentateur intégré

Classe II IP 44 - Classe énergie A

230 V - 5 W - 300 lumens - 4100 kelvin

Réf.	€HT	€TTC
LEDY30	41	49

+ Eco-part DEEE 0,16 0,19



Colonnes

Voir chapitre complet page 112

Habillages de baignoire

Voir chapitre complet page 126

Compartiments de rangement

en bambou

Voir chapitre complet page 124



Aménager 2 m² ?

Kub relève le défi
des minis espaces.



Une ligne **gain de place**,
avec le maximum de rangement !

Kub

“Tout ce que vous
pouvez ranger”



Originalité

avec ce miroir à effet dégradé
où le décor s'invite même
pour les minis espaces

La bonne solution, l'armoire de toilette
pour un rangement sur toute la hauteur,
une fonctionnalité sur seulement
50 cm de largeur



Plan vasque compact
et pratique grâce à sa large
cuve et sa plage de pose



Etonnamment fonctionnels

au choix, meuble bas 1 porte ou 2 coulissants
avec une capacité de rangement surprenante
(jusqu'à 12 compartiments bambou)





KUBPM50

499 €HT

Ensemble meuble L 50 x P 40 x H 172 cm.
Façades et corps de meuble bleu de minuit mat.
Réf. KUBPM50395



Meuble bas H 69 cm 1 porte + miroir H 69 cm + applique led avec plan vasque moulé L 50 cm

Réf.	€ HT	€ TTC
KUBPM50	499	599
+ Eco-part M	0,96	1,15
+ Eco-part DEEE	0,16	0,19

Aménagements complémentaires (voir chapitre complet p. 110)

• Colonne porte miroir H 166 x L 35 x P 16 cm

AQCM35	449	539
+ Eco-part M	1,46	1,75



Zoom sur...

Plan vasque moulé, compact et fonctionnel, grâce à sa robinetterie centrée et sa cuve confortable.



Poignée Esprit chromé brillant, discrète et ergonomique pour des façades aux décors tendances.



Colonne porte miroir réversible profondeur 16 cm, apporte un rangement complémentaire pour des petits espaces.

Ensemble meuble L 50 x P 40 x H 172 cm.
Façades grège brillant et corps de meuble grège satiné.
Réf. **KUB50847**

KUB50

749 €HT

Kub



Miroir avec effet dégradé, au design original associé à l'applique led Carrée.

Meuble bas H 69 cm 2 coulissants + miroir effet dégradé H 83 cm
+ applique led
avec plan vasque moulé L 50 cm

Réf.	€ HT	€ TTC
KUB50	749	899
+ Eco-part M	1,46	1,75
+ Eco-part DEEE	0,16	0,19

Aménagements complémentaires (voir chapitre complet p. 110)

• Meuble haut WC H 69 x L 70 x P 17 cm	H6CWC70	299	359
	+ Eco-part M	0,96	1,15



Applique led Carrée discrète et efficace.



Meuble haut rangement WC, spacieux et confortable, propose une niche déco et un distributeur de papier original (voir p. 97).

Zoom sur...



KUBAT50

828 €HT

Ensemble meuble L 50 x P 40 x H 172 cm.
Façades et corps de meuble blanc brillant.
Réf. KUBAT50050



Meuble bas H 69 cm 2 coulissants + armoire de toilette H 55 cm
+ applique led
avec plan vasque moulé L 50 cm

Réf.	€ HT	€ TTC
KUBAT50	828	994
+ Eco-part M	2,42	2,90
+ Eco-part DEEE	0,16	0,19

Aménagements complémentaires (voir chapitre complet p. 110)

Zoom sur...



Armoire de toilette, avec porte miroir réversible, s'adapte à tous vos espaces.



Indispensable pour les minis espaces, elle offre une capacité de rangement supplémentaire.



Capacité de rangements surprenante pour ces deux coulissants hauts et profonds et ses astucieux casiers bambou superposables.

F Façades brillantes, mates ou décor bois structuré avec poignée Esprit chromé brillant.

CM Corps de meuble bas, hauts, demi-colonnes, colonnes et armoires de toilette assortis aux façades avec décor intérieur et extérieur.



F 050 Blanc brillant

847 Grège brillant

082 Gris nuage brillant

737 Graphite métal brillant

CM BR Blanc brillant

GG Grège satiné

GE Gris nuage satiné

GF Graphite satiné

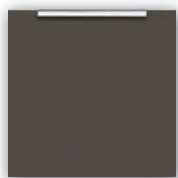
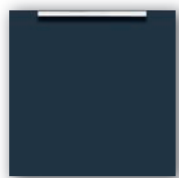

F 395 Bleu de minuit mat

065 Moka mat

714 Chêne scié clair structuré

CM 18 Bleu de minuit mat

SE Moka mat

SC Chêne scié clair structuré



Poignée Esprit chromé brillant (décentrée), entraxe 12,8 cm

Plan de toilette

Plan vasque moulé, profondeur 40 cm

Blanc brillant en marbre de synthèse revêtu d'un gelcoat, épaisseur 1,5 cm.

Profondeur de la cuve 8 cm.

Plage arrière de dépose avec perçage pour robinetterie et trop-plein intégré.



L 50 cm

Schéma technique

L 50 cm

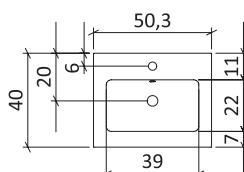

Miroirs et armoire de toilette

Miroir H 69 cm

Miroir Ep. 4 mm, collé sur structure aluminium, Ep. totale 2,2 cm

L 50 cm



Réf.	€HT	€TTC
MIR6950	72	86

Miroir effet dégradé H 83 cm

Miroir rectangulaire Ep. 4 mm, collé sur supports aluminium, Ep. totale 2,4 cm

L 50 cm

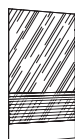

Réf.	€HT	€TTC
MIRDGE850	169	203

Armoire de toilette H 55 cm

P 18 cm
Porte miroir sur dossier, réversible à la pose gauche ou droite
1 étagère verre trempé réglable
Poignée chromé brillant
Vide sanitaire de 2 cm

L 50 cm

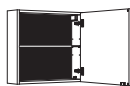

Réf.	€HT	€TTC
AT5M50...	248	298
+ Eco-part M	0,96	1,15

Plan de toilette

Plan vasque moulé

Ep. 1,5 cm - P 40 cm
Blanc brillant

L 50 cm

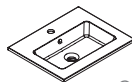

Réf.	€HT	€TTC
AHSY01	94	113

Bas sous vasque P 38 cm

H 69 cm avec 1 porte

Porte réversible à la pose gauche ou droite
1 étagère réglable
Dos réduit avec vide sanitaire de 6 cm

L 50 cm



Réf.	€HT	€TTC
B6FV50...	255	306
+ Eco-part M	0,96	1,15

H 69 cm avec 2 coulissants H 34 cm

Dos réduit avec vide sanitaire de 6 cm
Tubulure déport siphon

L 50 cm

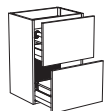

Réf.	€HT	€TTC
B6FV2C50...	408	490
+ Eco-part M	1,46	1,75

Applique

pour miroirs H 69 et H 83 cm et armoire de toilette

Applique led Carrée

L 9 x H 3 x P 13 cm
Chromé brillant - Alimentateur 230/12 V
Classe II IP 44 - Classe énergie A++
2,5 W - 138 lumens - 4100 kelvin

Réf.	€HT	€TTC
AMIXE	78	94
+ Eco-part DEEE	0,16	0,19



Pour armoire de toilette

Boîtier prise et interrupteur

L 16,9 x H 8,5 x P 8,5 cm

Réf.	€HT	€TTC
BPISF	36	43



Miroir grossissant (x 3) Ø 15 cm

Réf.	€HT	€TTC
MGX3	26	31



Tablette murale P 13 cm

avec 2 supports chromé brillant
Voir nuancier et autres dimensions page 123



Largeurs	Réf.	€HT	€TTC
L 50 cm	TSC15013...	42	50
	+ Eco-part M	0,05	0,06

Pieds carrés H 18 cm

Chromé brillant
Réglables en hauteur de 0 à +2 cm

Réf.	€HT	€TTC
PCA18CB (la paire)	58	70



Lot de 12 compartiments

Rangement en bambou lamellé

2 plateaux L 10 cm
3 plateaux L 15 cm
7 casiers L 20 cm

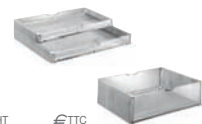

Réf.	€HT	€TTC
LCR12	250	300

Meubles hauts WC P 17 cm

H 69 cm avec porte(s) H 55 cm et niche

Niche horizontale H 12 cm, fond blanc
1 étagère verre trempé réglable
Pour L 70 cm, niche verticale positionnée à droite L 14 cm
Poignée centrée
Vide sanitaire de 2 cm

L 35 cm

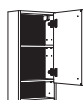

Réf.	€HT	€TTC
H6CWC35 G/D*..	199	239
+ Eco-part M	0,38	0,46

*G ou D : préciser la position des charnières

L 70 cm

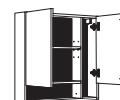

Réf.	€HT	€TTC
H6CWC70...	299	359
+ Eco-part M	0,96	1,15

Aménager l'Espace toilette ?

Petit ou grand, optimiser ses m²

Pour plus de confort, aménagez vos WC avec les 3 solutions petits espaces : Kub, Studio et Lave-mains

Si la dimension de vos toilettes le permet, vous avez la possibilité de les aménager avec un meuble **Kub** ou **Studio** et des meubles complémentaires (hauts WC et colonnes). Ainsi, vous bénéficierez d'une vasque confortable et d'un plus grand volume de rangements.



Une ligne **gain de place**, avec le maximum de rangement !

Voir pages 88 à 95.

Idéal pour des WC spacieux.



Une ligne **en petite profondeur**, pour ranger sur toute la hauteur !

Voir pages 76 à 87.

Idéal pour un espace tout en longueur.



“Tout ce que vous pouvez ranger”



Lave-mains

Une ligne alliant **fonctionnalité, déco et hygiène !**

Le meuble lave-mains s'adapte à votre espace :



Meuble bas, sens d'ouverture droite ou gauche



Plan vasque moulé ou céramique réversible pour positionner la robinetterie à droite ou à gauche



Exploiter l'espace au-dessus des toilettes, avec le meuble haut rangement WC disponible en L 35 ou 70 cm



Aménagements complémentaires vaste choix de colonnes assorties au coloris de la façade, pour une ambiance réussie





ET40G

399 € HT

Ensemble meuble L 40 x P 22 x H 162 cm.
Façades Alba et corps de meuble blanc brillant.
Réf. ET40G050



Meuble haut rangement WC, spacieux et confortable, propose une niche déco et un distributeur de papier original.



Meuble bas H 55 cm 1 porte + miroir L 35 x H 69 cm avec plan vasque moulé L 40 cm

Réf.	€ HT	€ TTC
ET40 G/D*	399	479

avec plan vasque céramique L 40 cm

EC40 G/D*	399	479
-----------	-----	-----

*G ou D : préciser la position des charnières

+ Eco-part M	0,38	0,46
--------------	------	------

Aménagements complémentaires (voir chapitre complet p. 110)

- Meuble haut WC H 69 x L 70 x P 17 cm

Réf.	€ HT	€ TTC
H6CWC70	299	359
+ Eco-part M	0,96	1,15
- Accessoires Wall : porte-papier rouleau, porte-balai wc mural, distributeur de savon mural (voir p. 125)

Zoom sur...



Plan vasque moulé en marbre de synthèse, esthétique et facile d'entretien, parfaitement ajusté aux dimensions du meuble bas.



Accessoires Wall, distributeur de savon à fixer, chromé brillant et verre opacifié.

Meuble bas lave-mains profondeur 22 cm, compact et pratique pour ranger parfaitement sur toute la hauteur.

Ensemble meuble L 40 x P 22 x H 162 cm.
Façades Géo et corps de meuble décor chêne scié clair structuré - Réf. **EC40D714**

EC40D

399 €^{HT}

WC



Colonne 3 portes pour optimiser le rangement par fonction : produits d'hygiène, serviettes, savons, réserve papier...

Meuble bas H 55 cm 1 porte + miroir L 35 x H 69 cm
avec plan vasque moulé L 40 cm

avec plan vasque céramique L 40 cm

*G ou D : préciser la position des charnières

Aménagements complémentaires (voir chapitre complet p. 110)

• Colonne 3 portes H 166 x L 35 x P 34 cm

*G ou D : préciser la position des charnières

• Tablette murale L 70 cm

• Accessoires Wall : porte-papier rouleau, porte-balai wc mural, porte-serviettes anneau mural (voir p.125)



Tablette murale déco assortie au décor de la façade.



Plan vasque céramique, assure une hygiène absolue tout en étant fonctionnel et esthétique.

Zoom sur...

F Façades

- **CAPTURE** : brillantes ou décor bois structuré avec poignée intégrée.
- **ALBA** : mates ou brillantes avec poignée Esprit chromé brillant.
- **GÉO** : décors bois structurés avec poignée Sellier effet cuir brun et chromé brillant.
- **DIVINE** : brillantes avec bouton Divine chromé brillant.

CM Corps de meuble bas, hauts, demi-colonnes, colonnes et armoires de toilette assortis aux façades avec décor intérieur et extérieur.

FAÇADE CAPTURE avec poignée intégrée



Poignée intégrée avec prise de main

F 525 Blanc brillant	092 Taupe brillant	094 Graphite brillant	087 Orme blanc structuré
CM BR Blanc brillant	BA Taupe satiné	GF Graphite satiné	CS Orme blanc structuré

FAÇADE ALBA avec poignée Esprit chromé brillant



Poignée Esprit chromé brillant, entraxe 12,8 cm

F 355 Blanc ultra mat	341 Galet mat	713 Vert aloé mat	395 Bleu de minuit mat	065 Moka mat
CM BP Blanc ultra mat	GI Galet mat	24 Vert aloé mat	18 Bleu de minuit mat	SE Moka mat
F 050 Blanc brillant	847 Grège brillant	082 Gris nuage brillant	737 Graphite métal brillant	
CM BR Blanc brillant	GG Grège satiné	GE Gris nuage satiné	GF Graphite satiné	

FAÇADE GÉO avec poignée Sellier effet cuir brun et chromé brillant



Poignée Sellier effet cuir brun et chromé brillant, entraxe 9,6 cm

F 714 Chêne scié clair structuré	936 Chêne havana structuré
CM SC Chêne scié clair structuré	23 Chêne havana structuré

FAÇADE DIVINE avec bouton Divine chromé brillant



Bouton Divine chromé brillant

F Y50 Blanc brillant	393 Argile brillant
CM BR Blanc brillant	11 Argile satiné

Ensemble avec porte

Profondeur 22 cm

Pour commander :
choisir réf. ensemble + G ou D* + coloris façade

↓ ↓ ↓
E T 4 0 D 0 5 0

L 40 cm		Ensemble L 40 cm		
		1 miroir L 35 x H 69 cm 1 plan vasque 1 meuble bas H 55 cm 1 porte réversible		
		L 40 cm Plan moulé	€ HT	€ TTC
		Réf. ET40 G/D*...	399	479
		+ Eco-part M	0,38	0,46
		L 40 cm Plan céramique	€ HT	€ TTC
		Réf. EC40 G/D*...	399	479
		+ Eco-part M	0,38	0,46
		*G ou D : préciser la position des charnières		

Plans de toilette

Plan vasque moulé, P 22 cm

blanc brillant en marbre de synthèse revêtu d'un gelcoat, épaisseur 5,5 cm. Profondeur de la cuve 7 cm. Réversible, trou de robinetterie percé à positionner à gauche ou à droite. Non équipé de trop-plein, à installer avec une bonde à écoulement libre.

Schéma technique

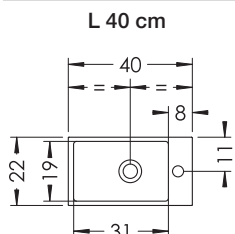

Plan vasque céramique, P 22 cm

blanc brillant, épaisseur 4,5 cm. Profondeur de la cuve 7 cm. Réversible, trou de robinetterie percé à positionner à gauche ou à droite. Non équipé de trop-plein, à installer avec une bonde à écoulement libre.

Schéma technique

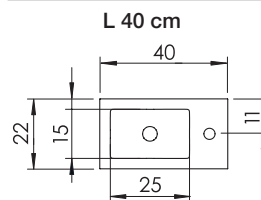

Autres caractéristiques techniques communes à toute la collection Delphy, voir page 134

Éléments au détail *Aménagements complémentaires, voir page 110*

Miroir

Miroir H 69 cm

Miroir Ep. 4 mm, collé sur panneau Ep. totale 1,8 cm

L 35 cm



Réf.	€HT	€TTC
MIV1635	70	84

Accessoires Wall

à fixer, chromé brillant et verre opacifié



Réf.	€HT	€TTC
Porte-papier rouleau Réf. COHAPP30	49	59
Porte-balai wc mural Réf. COHAPB30	62	74
Distributeur de savon mural Réf. COHADM30	64	77
Porte-serviettes anneau mural Réf. COHAPSA30	54	65

Autres accessoires voir p. 125

Plans de toilette

Plan vasque moulé

Ep. 5,5 cm - P 22 cm
Blanc brillant

L 40 cm



Réf.	€HT	€TTC
MUDO01	109	131

Plan vasque céramique

Ep. 4,5 cm - P 22 cm
Blanc brillant



Réf.	€HT	€TTC
AHQU01	109	131

Tablette murale P 13 cm

avec 2 supports chromé brillant
Voir nuancier et autres dimensions page 123



Largeur	Réf.	€HT	€TTC
L 70 cm	TSC17013...	47	56
	+ Eco-part M	0,09	0,11

Bas sous vasque P 22 cm

H 55 cm avec 1 porte

1 étagère réglable
Dos réduit avec vide sanitaire de 6 cm

L 40 cm

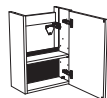

Réf.	€HT	€TTC
B5RV40 G/D*...	220	264
+ Eco-part M	0,38	0,46

*G ou D : préciser la position des charnières

Colonnes

Voir chapitre complet page 110

Meubles hauts WC P 17 cm

H 69 cm avec porte(s) H 55 cm et niche

Niche horizontale H 12 cm, fond blanc
1 étagère verre trempé réglable
Pour L 70 cm, niche verticale positionnée à droite L 14 cm
Vide sanitaire de 2 cm

L 35 cm

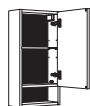

Réf.	€HT	€TTC
H6CWC35 G/D*...	199	239
+ Eco-part M	0,38	0,46

*G ou D : préciser la position des charnières

L 70 cm

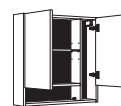

Réf.	€HT	€TTC
H6CWC70...	299	359
+ Eco-part M	0,96	1,15

Aménager un espace PMR ?

Astral répond aux exigences liées à la mobilité réduite.



Une ligne conçue avec l'aide d'ergothérapeutes,
associant fonctionnalité et décoration !



“Tout ce que vous
pouvez ranger”

Confort

Grand miroir toute hauteur,
confortable pour tous
avec son élégante
applique led Ledy

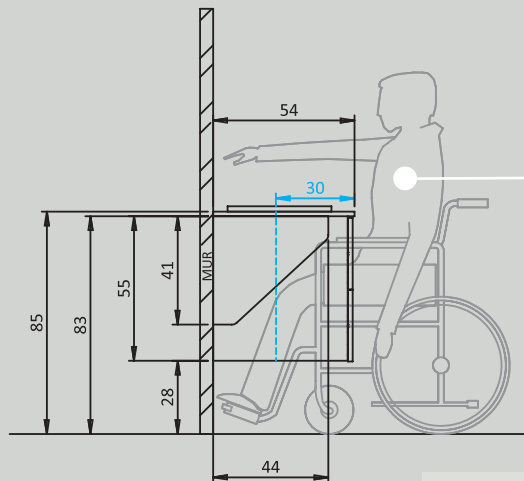

Astral

répond aux normes ERP IOP
Accès facile pour un fauteuil
roulant

Colonne aménagée

équipée de 3 tiroirs
à l'anglaise, un support
sèche-cheveux, un bloc prise
et un miroir grossissant.
Porte miroir double face
permettant de se voir
totalement porte ouverte
ou fermée



Ergonomie

Plan stratifié avec
vasque rectangulaire
Accessibilité optimale





PMR100D

975 €HT

Ensemble meuble L 100 x P 54 x H 166 cm (hors tablettes). Façades graphite métal brillant et corps de meuble graphite satiné, plan stratifié grès blanc structuré - Réf. **PMR100D737816**



Meuble bas H 55 cm 2 coulissants L 30 cm + console + miroir L 70 x H 108 cm + applique led avec plan stratifié L 100 cm et vasque

Réf.	€ HT	€ TTC
PMR100 G/D*	975	1 170
+ Eco-part M	1,84	2,21
+ Eco-part DEEE	0,16	0,19

G: gauche D: droite *G ou D: préciser la position de la vasque

Aménagements complémentaires (voir chapitre complet p. 110)

• Colonne aménagée porte miroir H 152 x L 40 x P 33 cm	EAXMM3A40	749	899
	+ Eco-part M	2,50	3,00



Zoom sur...

Coulissant à sortie totale pour une accessibilité garantie.



Ergonomique : accès facile pour un fauteuil roulant.



Colonne aménagée porte miroir réversible pour se voir totalement, porte ouverte ou fermée, équipée de 3 tiroirs à l'anglaise, un support sèche-cheveux, un bloc prise et un miroir grossissant.

Ensemble meuble L 120 x P 54 x H 166 cm
(hors tablettes). Façades et corps de meuble
décor chêne scié clair structuré, plan stratifié
ardoise gris structuré - Réf. **PMR120AG714773**

PMR120AG 1 024 €^{HT}



Miroir de grande hauteur avec applique led Ledy, confortable pour tous.

**Meuble bas H 55 cm 2 coulissants L 40 cm + console
+ miroir L 80 x H 108 cm + applique led
avec plan stratifié L 120 cm et vasque**

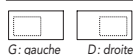

*G ou D : préciser la position de la vasque

Réf.	€ HT	€ TTC
PMR120A G/D*	1 024	1 229
+ Eco-part M	1,84	2,21
+ Eco-part DEEE	0,16	0,19

Aménagements complémentaires (voir chapitre complet p. 110)

• Colonne porte miroir H 152 x L 40 x P 16 cm	AXCM40	449	539
	+ Eco-part M	1,46	1,75



Plan stratifié avec une grande plage de pose et une vasque rectangulaire semi-encastée.



Tablettes murales très esthétiques, elles permettent la dépose de petits objets du quotidien.

Zoom sur...

F Façades mates, brillantes ou décors bois structurés avec poignée Stella chromé brillant.

CM Corps de meuble bas, hauts, demi-colonnes, colonnes et armoires de toilette assortis aux façades avec décor intérieur et extérieur.



F 355 Blanc ultra mat

CM BP Blanc ultra mat



F 341 Galet mat

CM GI Galet mat



F 713 Vert aloé mat

CM 24 Vert aloé mat



F 395 Bleu de minuit mat

CM 18 Bleu de minuit mat



F 065 Moka mat

CM SE Moka mat



F 050 Blanc brillant

CM BR Blanc brillant



F 393 Argile brillant

CM 11 Argile satiné



F 847 Grège brillant

CM GG Grège satiné



F 082 Gris nuage brillant

CM GE Gris nuage satiné

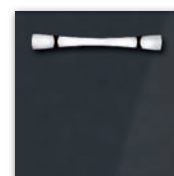

F 737 Graphite métal brillant

CM GF Graphite satiné



F 714 Chêne scié clair structuré

CM SC Chêne scié clair structuré



F 936 Chêne havana structuré

CM 23 Chêne havana structuré



Poignée Stella chromé brillant, entraxe 16 cm

Plan stratifié, profondeur 54 cm

Plan hydrofuge, épaisseur 1,8 cm, non percé.



773 Ardoise gris structuré



816 Grès blanc structuré



804 Orme blanc structuré



714 Chêne scié clair structuré



936 Chêne havana structuré



Vasque préconisée :

vasque Rectangulaire semi-encastrée blanc brillant, en marbre de synthèse revêtu d'un gelcoat.
Ep. 1,5 cm - L 50 x P 40 cm.
Profondeur de la cuve : 8 cm.
Avec perçage pour robinetterie et trop-plein intégré.

Schéma technique

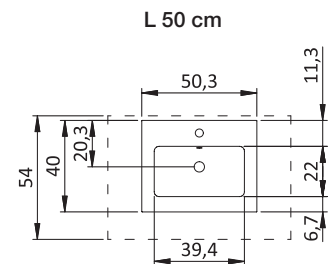

Ensembles avec coulissants - Profondeur 54 cm

Pour commander : choisir réf. ensemble + G ou D* + coloris façade + coloris plan stratifié

↓ P | M | R | 1 | 0 | 0 | G | 0 | 5 | 0 | 7 | 7 | 3 | ↓

MIROIR

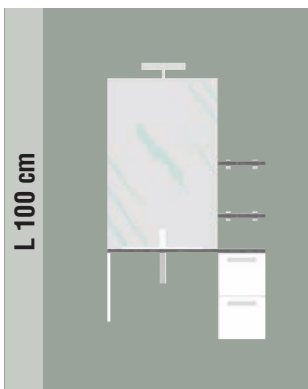

Ensemble L 100 cm

(hors tablettes murales)
1 miroir L 70 x H 108 cm
1 applique led Ledy
1 plan stratifié L 100 x P 54 cm
1 vasque rectangulaire semi-encastrée
1 meuble bas L 30 x H 55 cm 2 coulissants
1 console

L 100 cm Plan stratifié	€ HT	€ TTC
Réf. PMR100 G/D* ...	975	1 170
+ Eco-part M	1,84	2,21
+ Eco-part DEEE	0,16	0,19

*G ou D : préciser la position de la vasque

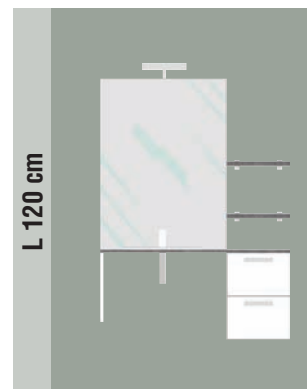

Ensemble L 120 cm

(hors tablettes murales)
1 miroir L 80 x H 108 cm
1 applique led Ledy
1 plan stratifié L 120 x P 54 cm
1 vasque rectangulaire semi-encastrée
1 meuble bas L 40 x H 55 cm 2 coulissants
1 console

L 120 cm Plan stratifié	€ HT	€ TTC
Réf. PMR120A G/D* ...	1 024	1 229
+ Eco-part M	1,84	2,21
+ Eco-part DEEE	0,16	0,19

*G ou D : préciser la position de la vasque

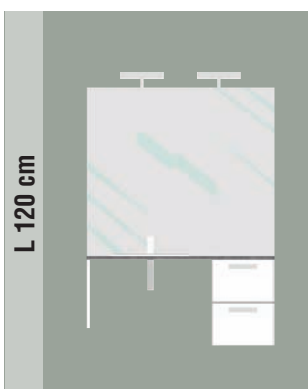

Ensemble L 120 cm

1 miroir L 120 x H 108 cm
2 appliques led Ledy
1 plan stratifié L 120 x P 54 cm
1 vasque rectangulaire semi-encastrée
1 meuble bas L 40 x H 55 cm 2 coulissants
1 console

L 120 cm Plan stratifié	€ HT	€ TTC
Réf. PMR120B G/D* ...	1 102	1 322
+ Eco-part M	1,84	2,21
+ Eco-part DEEE	0,32	0,38

*G ou D : préciser la position de la vasque

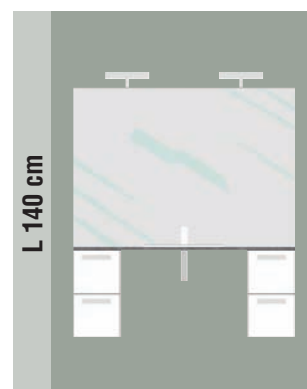

Ensemble L 140 cm

1 miroir L 140 x H 100 cm
2 appliques led Ledy
1 plan stratifié L 140 x P 54 cm
1 vasque rectangulaire semi-encastrée
2 meubles bas L 30 x H 55 cm 2 coulissants

L 140 cm Plan stratifié	€ HT	€ TTC
Réf. PMR140 ...	1 396	1 675
+ Eco-part M	3,88	4,66
+ Eco-part DEEE	0,32	0,38

Miroirs

Miroir H 100 ou 108 cm

Miroir Ep. 4 mm, collé sur structure aluminium,
Ep. totale 2,2 cm

L 70 cm



H 108 cm

Réf.	€HT	€TTC
MIR10870	82	98

L 80 cm

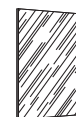

H 108 cm

Réf.	€HT	€TTC
MIR10880	94	113

Plan de toilette

Plan stratifié

Ep. 1,8 cm - P 54 cm

L 100 cm

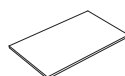

Réf.	€HT	€TTC
P2SPC110054 ...	95	114
+ Eco-part M	0,38	0,46

L 120 cm

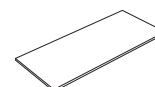

Réf.	€HT	€TTC
P2SPC112054 ...	113	136
+ Eco-part M	0,38	0,46

Vasque Rectangulaire semi-encastrée

Ep. 1,5 cm - L 50 x P 40 cm
Blanc brillant

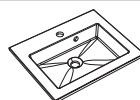

Réf.	€HT	€TTC
MUSY01	186	223

Bas P 53 cm

H 55 cm avec 2 coulissants H 27 cm

L 30 cm

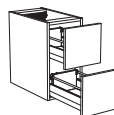

Réf.	€HT	€TTC
B5J2C30 ...	423	508
+ Eco-part M	1,46	1,75

L 40 cm

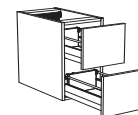

Réf.	€HT	€TTC
B5J2C40 ...	442	530
+ Eco-part M	1,46	1,75

Console

Ep. 1,8 cm
Livrée avec 4 équerres
Décor assorti à la façade

Gauche



Réf.	€HT	€TTC
CONSC1G ...	148	178

Droite



Réf.	€HT	€TTC
CONSC1D ...	148	178

Colonne aménagée P 33 cm

H 152 cm avec 1 porte miroir

Porte miroir réversible à la pose gauche ou droite
3 tiroirs à l'anglaise
2 étagères verre trempé réglables
1 étagère fixe
Support sèche-cheveux
Bloc prise/interrupteur
Miroir grossissant
Poignée chromé brillant

L 40 cm

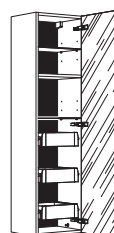

Réf.	€HT	€TTC
EAXMM3A40 ...	749	899
+ Eco-part M	2,50	3,00

L 120 cm



H 108 cm

Réf.	€HT	€TTC
MIR108120	131	157

L 140 cm

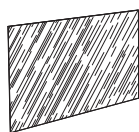

H 100 cm

Réf.	€HT	€TTC
MIR100140	150	180

L 120 cm

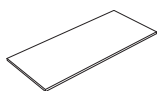

Réf.	€HT	€TTC
P2SPC112054...	113	136
+ Eco-part M	0,38	0,46

L 140 cm



Réf.	€HT	€TTC
P2SPC114054...	132	158
+ Eco-part M	0,96	1,15

Applique

pour miroirs H 100 et H 108 cm

Applique led Ledy

L 30 x H 4 x P 11 cm
 Chromé brillant - Alimentateur intégré
 Classe II IP 44 - Classe énergie A
 230 V - 5 W - 300 lumens - 4100 kelvin

Réf.	€HT	€TTC
LEDY30	41	49
+ Eco-part DEEE	0,16	0,19



Tablette murale P 13 cm

avec 2 supports chromé brillant
 Voir nuancier pages 106 et 107



Largeurs	Réf.	€HT	€TTC
L 30 cm	PMR30...	43	52
L 40 cm	PMR40...	44	53
	+ Eco-part M	0,05	0,06

L 40 cm

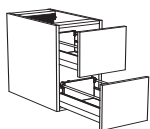

Réf.	€HT	€TTC
B5J2C40...	442	530
+ Eco-part M	1,46	1,75

L 30 cm x 2

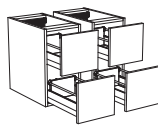

Composé de
2 bas L 30 cm

Réf.	€HT	€TTC
2 x B5J2C30...	846	1 015
+ Eco-part M	2,92	3,50

Porte-serviettes mural articulé

L 41 x H 4 x P 8,4 cm
 Chromé brillant



Réf.	€HT	€TTC
COHAPSM30	49	59

Colonnes

Voir chapitre complet page 112

Compartiments de rangement

en bambou

Voir chapitre complet
page 124



Aménagements complémentaires

Encore plus de rangements et de déco dans votre espace...

Donnez de la hauteur à vos rangements !

Demi-colonnes et colonnes page 112



- Demi-colonnes à porte H 124 cm
- Colonnes à portes H 152 cm
- Colonnes à portes H 166 cm

Demi-colonnes et colonnes porte miroir page 116



- Demi-colonnes porte miroir H 124 cm
- Colonnes porte miroir H 152 cm
- Colonne aménagée porte miroir H 152 cm
- Colonnes porte miroir H 166 cm



Simplifiez-vous le quotidien !

Armoires de toilette page 120

- Armoires de toilette porte(s) miroir double face
- Appliques



Pratiquez le “tout accessible” !

Meubles hauts page 122

- Meubles hauts H 55 et H 83 cm
- Meubles hauts WC



Accessoires ilot page 122

Aménagements déco et pratiques page 123

- Tablettes murales
- Assise / Banc / Marche-pied



Faites le grand jeu du rangement intérieur !



Aménagements modulables page 124

- Compartiments de rangement en bambou
- Aménagements contre-porte
- Jeu de 3 accessoires
- Support mural avec 3 accessoires



Accessoires page 125

- Accessoires Wall
- Boîtier prise/interrupteur
- Miroir grossissant
- Pieds carrés

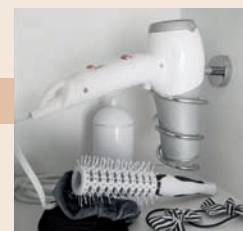

Soyez au top de la déco !

Habillages de baignoire page 126

Colonnes H 152 cm - 1 porte

Disponibles pour les lignes suivantes,

sauf Graphic, façades CAPTURE dans lignes Evolution / Inspiration et WC



Sauf Capture



Sauf Capture



Sauf Capture



P 17 cm



P 34 cm

Colonnes H 152 cm - 1 porte

4 étagères verre trempé réglables

1 étagère fixe

Equipée d'un système pousse-lâche (à installer)

Poignée centrée verticalement sur la hauteur de la porte

Vide sanitaire de 2 cm

H 152 x L 35 cm

P 17 cm

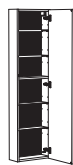

Réf.	€HT	€TTC
AXC1P35 G/D*..	322	386
+ Eco-part M	0,96	1,15

P 34 cm

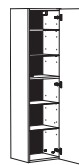

Réf.	€HT	€TTC
AXM1P35 G/D*..	389	467
+ Eco-part M	1,46	1,75

*G ou D : préciser la position des charnières

H 152 x L 40 cm

P 17 cm

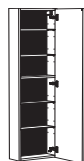

Réf.	€HT	€TTC
AXC1P40 G/D*..	332	398
+ Eco-part M	1,46	1,75

P 34 cm

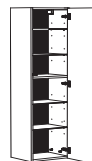

Réf.	€HT	€TTC
AXM1P40 G/D*..	399	479
+ Eco-part M	1,92	2,30

*G ou D : préciser la position des charnières

Options :

Boîtier prise et interrupteur

L 16,9 x H 8,5 x P 8,5 cm

Classe I IP 23

(voir informations complémentaires p. 137)



Réf.	€HT	€TTC
BPISF	36	43

Boîtier 2 prises et 2 prises USB

L 20 x H 6,4 x P 5 cm

Classe I IP 44

(voir informations complémentaires p. 137)



Réf.	€HT	€TTC
B2P2UF	57	68

Porte sèche-cheveux

à fixer

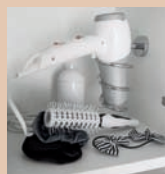

Réf.	€HT	€TTC
GEHASS30	39	47

Miroir grossissant (x3)

Ø 15 cm mobile à positionner sur étagère ou à poser

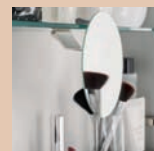

Réf.	€HT	€TTC
MGX3	26	31

Colonnes H 152 cm - 2 portes

Aménagements
complémentaires

Disponibles pour les lignes suivantes,
sauf façades LIBÈRE dans ligne Inspiration



Sauf Libère

Colonnes H 152 cm - 2 portes

4 étagères verre trempé réglables

1 étagère fixe

Poignées centrées horizontalement sur la largeur des portes

Vide sanitaire de 2 cm

H 152 x L 35 cm

P 17 cm

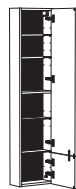

Réf.	€HT	€TTC
AXC35 G/D*..	332	398
+ Eco-part M	0,96	1,15

P 34 cm

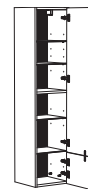

Réf.	€HT	€TTC
AXM35 G/D*..	399	479
+ Eco-part M	1,92	2,30

*G ou D : préciser la position des charnières

H 152 x L 40 cm

P 17 cm

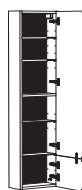

Réf.	€HT	€TTC
AXC40 G/D*..	342	410
+ Eco-part M	1,46	1,75

P 34 cm

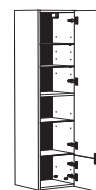

Réf.	€HT	€TTC
AXM40 G/D*..	409	491
+ Eco-part M	1,92	2,30

*G ou D : préciser la position des charnières

Compartiments de rangement

en bambou lamellé



Casiers H 9 x P 25 cm

Réf.	€HT	€TTC
L 20 cm USAC20U	24	29
L 25 cm USAC25U	26	31
L 30 cm USAC30U	28	34



Plateaux H 3 x P 25 cm

Réf.	€HT	€TTC
L 10 cm USAT10U	14	17
L 15 cm USAT15U	18	22
L 20 cm USAT20U	22	26
L 30 cm USAT30U	28	34

Panier à linge

L 26 x H 44 x P 30 cm à poser dans
demi-colonnes et colonnes P 34 cm



Réf.	€HT	€TTC
CPL35P	41	49

Demi-colonnes H 124 cm - 1 porte

Disponibles pour les lignes suivantes



P 17 cm



P 34 cm

Demi-colonnes H 124 cm - 1 porte

3 étagères verre trempé réglables

1 étagère fixe

Equipée d'un système pousse-lâche (à installer)

Poignée centrée verticalement sur la hauteur de la porte

Vide sanitaire de 2 cm

H 124 x L 35 cm

P 17 cm

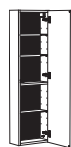

Réf.	€HT	€TTC
AYC35 G/D*..	289	347
+ Eco-part M	0,96	1,15

P 34 cm

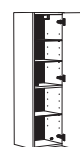

Réf.	€HT	€TTC
AYM35 G/D*..	369	443
+ Eco-part M	1,46	1,75

*G ou D : préciser la position des charnières

H 124 x L 40 cm

P 17 cm

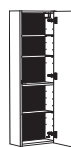

Réf.	€HT	€TTC
AYC40 G/D*..	299	359
+ Eco-part M	0,96	1,15

P 34 cm

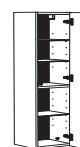

Réf.	€HT	€TTC
AYM40 G/D*..	379	455
+ Eco-part M	1,46	1,75

*G ou D : préciser la position des charnières

Options : (voir autres options p. 124)

Boîtier prise et interrupteur

L 16,9 x H 8,5 x P 8,5 cm

Classe I IP 23

(voir informations complémentaires p. 137)



Réf.	€HT	€TTC
BPISF	36	43

Boîtier 2 prises et 2 prises USB

L 20 x H 6,4 x P 5 cm

Classe I IP 44

(voir informations complémentaires p. 137)



Réf.	€HT	€TTC
B2P2UF	57	68

Porte sèche-cheveux

à fixer

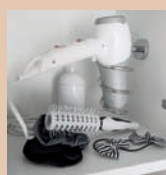

Réf.	€HT	€TTC
GEHASS30	39	47

Panier à linge

L 26 x H 44 x P 30 cm à poser dans
demi-colonnes et colonnes P 34 cm



Réf.	€HT	€TTC
CPL35P	41	49

Colonnes H 166 cm

Disponibles pour les lignes suivantes,
sauf façades LIBÈRE dans ligne Inspiration



Sauf Libère



Colonne H 166 cm - 2 portes/1 tiroir/1 niche

3 étagères verre trempé réglables
2 étagères fixes
Vide sanitaire de 2 cm

H 166 x L 35 cm

P 34 cm

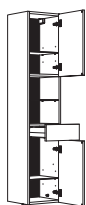

Réf.	€HT	€TTC
AQNT35 G/D*..	457	548
+ Eco-part M	1,92	2,30

*G ou D : préciser la position des charnières

P 34 cm



Colonne H 166 cm - 3 portes

3 étagères verre trempé réglables
2 étagères fixes
Vide sanitaire de 2 cm

NB : Ligne **EVOLUTION**, pour façades ALBA, porte centrale à relier avec porte haute ou basse à l'aide d'une patte de liaison fournie, à équiper d'une poignée Esprit, à positionner entre les deux façades

H 166 x L 35 cm

P 34 cm

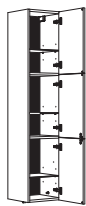

Réf.	€HT	€TTC
AQ3P35 G/D*..	416	499
+ Eco-part M	1,92	2,30

*G ou D : préciser la position des charnières

P 34 cm

Disponibles pour les lignes suivantes



NUANCIER
CORPS DE MEUBLE

Satiné			Brillant
W Blanc satiné	11 Argile satiné	GG Grège satiné	BR Blanc brillant
BA Taupe satiné	GE Gris nuage satiné	GF Graphite satiné	736 Rouge brillant



Demi-colonnes porte miroir H 124 cm

Porte miroir double face
Réversible à la pose gauche ou droite
3 étagères verre trempé réglables
1 étagère fixe
Poignée chromé brillant, à coller lors de la pose
Vide sanitaire de 2 cm

H 124 x L 40 cm

P 16 cm

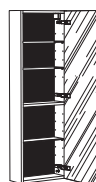

Réf.	€HT	€TTC
AYCM40...	399	479
+ Eco-part M	0,96	1,15

P 33 cm

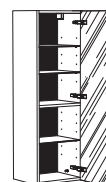

Réf.	€HT	€TTC
AYMM40...	457	548
+ Eco-part M	1,46	1,75

Options :

Boîtier prise et interrupteur

L 16,9 x H 8,5 x P 8,5 cm
Classe I IP 23
(voir informations complémentaires p. 137)



Réf.	€HT	€TTC
BPISF	36	43

Boîtier 2 prises et 2 prises USB

L 20 x H 6,4 x P 5 cm
Classe I IP 44
(voir informations complémentaires p. 137)



Réf.	€HT	€TTC
B2P2UF	57	68

Porte sèche-cheveux

à fixer

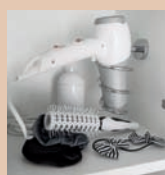

Réf.	€HT	€TTC
GEHASS30	39	47

Miroir grossissant (x3)

Ø 15 cm mobile à positionner sur étagère ou à poser

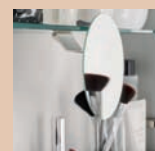

Réf.	€HT	€TTC
MGX3	26	31

double face H 124 et H 152 cm

Mat



BP
Blanc ultra mat



GI
Galet mat



24
Vert aloé mat



18
Bleu de minuit mat



SE
Moka mat

Décors béton



19
Béton clair structuré



20
Béton foncé structuré

Décors bois



CS
Orme blanc structuré



CE
Epicéa gris structuré



03
Chêne doré structuré



SC
Chêne scié clair structuré



23
Chêne havana structuré



P 16 cm



P 33 cm

Colonnes porte miroir H 152 cm

Porte miroir double face

Réversible à la pose gauche ou droite

4 étagères verre trempé réglables

1 étagère fixe

Poignée chromé brillant, à coller lors de la pose

Vide sanitaire de 2 cm

H 152 x L 40 cm

P 16 cm

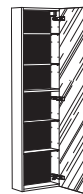

Réf.	€HT	€TTC
AXCM40...	449	539
+ Eco-part M	1,46	1,75

P 33 cm

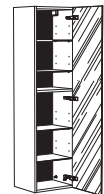

Réf.	€HT	€TTC
AXMM40...	499	599
+ Eco-part M	1,92	2,30

Compartiments de rangement en bambou lamellé



Casiers H 9 x P 25 cm

Réf.	€HT	€TTC
L 20 cm USAC20U	24	29
L 25 cm USAC25U	26	31
L 30 cm USAC30U	28	34



Plateaux H 3 x P 25 cm

Réf.	€HT	€TTC
L 10 cm USAT10U	14	17
L 15 cm USAT15U	18	22
L 20 cm USAT20U	22	26
L 30 cm USAT30U	28	34

Panier à linge

L 26 x H 44 x P 30 cm à poser dans demi-colonnes et colonnes P 34 cm



Réf.	€HT	€TTC
CPL35P	41	49

Disponibles pour les lignes suivantes



NUANCIER
CORPS DE MEUBLE

Satiné		
W Blanc satiné	11 Argile satiné	GG Grège satiné
BA Taupe satiné	GE Gris nuage satiné	GF Graphite satiné

Brillant
BR Blanc brillant
736 Rouge brillant

Colonne aménagée porte miroir H 152 cm

Porte miroir double face réversible à la pose gauche ou droite

- 3 tiroirs à l'anglaise
- 2 étagères verre trempé réglables
- 1 étagère fixe
- Support sèche-cheveux
- Bloc prise/interrupteur
- Miroir grossissant
- Poignée chromé brillant, à coller lors de la pose
- Vide sanitaire de 2 cm

H 152 x L 40 cm

P 33 cm



Réf.	€HT	€TTC
EAXMM3A40...	749	899
+ Eco-part M	2,50	3,00



P 33 cm



Options :

Boîtier prise et interrupteur

L 16,9 x H 8,5 x P 8,5 cm
Classe I IP 23
(voir informations complémentaires p. 137)



Réf.	€HT	€TTC
BPISF	36	43

Boîtier 2 prises et 2 prises USB

L 20 x H 6,4 x P 5 cm
Classe I IP 44
(voir informations complémentaires p. 137)



Réf.	€HT	€TTC
B2P2UF	57	68

Porte sèche-cheveux

à fixer

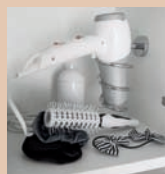

Réf.	€HT	€TTC
GEHASS30	39	47

Miroir grossissant (x3)

Ø 15 cm mobile à positionner sur étagère ou à poser

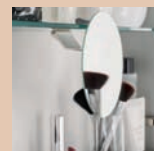

Réf.	€HT	€TTC
MGX3	26	31

et H 166 cm

Mat



BP
Blanc ultra mat



GI
Galet mat



24
Vert aloé mat



18
Bleu de minuit mat



SE
Moka mat

Décors béton



19
Béton clair structuré



20
Béton foncé structuré

Décors bois



CS
Orme blanc structuré



SC
Chêne scié clair structuré



CE
Epicéa gris structuré



23
Chêne havana structuré



03
Chêne doré structuré

Colonnes porte miroir H 166 cm

Porte miroir double face
Réversible à la pose gauche ou droite
4 étagères verre trempé réglables
1 étagère fixe
Poignée chromé brillant, à coller lors de la pose
Vide sanitaire de 2 cm

H 166 x L 35 cm

P 16 cm

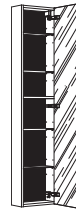

Réf.	€HT	€TTC
AQCM35...	449	539
+ Eco-part M	1,46	1,75

P 33 cm

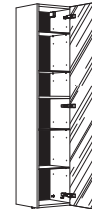

Réf.	€HT	€TTC
AQMM35...	499	599
+ Eco-part M	1,92	2,30



P 16 cm



P 33 cm

Compartiments de rangement
en bambou lamellé



Casiers H 9 x P 25 cm			
Réf.	€HT	€TTC	
L 20 cm USAC20U	24	29	
L 25 cm USAC25U	26	31	
L 30 cm USAC30U	28	34	



Plateaux H 3 x P 25 cm			
Réf.	€HT	€TTC	
L 10 cm USAT10U	14	17	
L 15 cm USAT15U	18	22	
L 20 cm USAT20U	22	26	
L 30 cm USAT30U	28	34	

Panier à linge

L 26 x H 44 x P 30 cm à poser dans
demi-colonnes et colonnes P 34 cm



Réf.	€HT	€TTC
CPL35P	41	49

Disponibles pour les lignes suivantes



NUANCIER
CORPS DE MEUBLE

Satiné			Brillant
W Blanc satiné	11 Argile satiné	GG Grège satiné	BR Blanc brillant
BA Taupe satiné	GE Gris nuage satiné	GF Graphite satiné	736 Rouge brillant



L 60 cm



L 105 cm

Armoires de toilette

1 étagère verre trempé réglable
Porte(s) miroir double face réversible(s) à la pose gauche ou droite (sauf L 105 cm)
Poignée chromé brillant, à coller lors de la pose
Vide sanitaire de 2 cm
Pour L 100 et 120 cm, renfort central alu mat

Options : applique, boîtier prise/interrupteur, support sèche-cheveux et miroir grossissant (voir p. 125)



L 120 cm



L 80 cm, 2 portes symétriques



L 80 cm, 2 portes asymétriques

Au choix, armoires de toilette avec portes miroir double face, symétriques ou asymétriques.



Carrée

Classe énergie A++
2,5 W - 138 lumens
4100 kelvin



Ledy

Classe énergie A
5 W - 300 lumens
4100 kelvin



Barrette

Classe énergie A
5,4 W - 380 lumens
4100 kelvin



Ligne

Classe énergie A+
9,6 W - 600 lumens
4100 kelvin

Appliques led

Chromé brillant
Classe II IP 44 - 230 V

Eclairage ?

- WATT : Puissance
 - LUMENS : Luminosité
 - KELVIN : Couleur
- (voir informations complémentaires p. 137)

face et appliques

Aménagements
complémentaires

Mat



BP
Blanc ultra mat



GI
Galet mat



24
Vert aloé mat



18
Bleu de minuit mat



SE
Moka mat

Décors béton



19
Béton clair structuré



20
Béton foncé structuré

Décors bois



CS
Orme blanc structuré



CE
Epicéa gris structuré



03
Chêne doré structuré



SC
Chêne scié clair structuré



23
Chêne havana structuré

H 55 x P 16 cm

L 50 cm

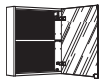

1 porte
L 50 cm

Réf.	€HT	€TTC
H5CM50...	299	359
+ Eco-part M	0,96	1,15

L 60 cm

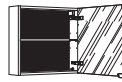

1 porte
L 60 cm

Réf.	€HT	€TTC
H5CMX60...	304	365
+ Eco-part M	0,96	1,15



2 portes
L 30 cm

Réf.	€HT	€TTC
H5CM60...	319	383
+ Eco-part M	0,96	1,15

L 70 cm



2 portes
L 35 cm

Réf.	€HT	€TTC
H5CM70...	340	408
+ Eco-part M	0,96	1,15



2 portes
L 30 + L 40 cm

Réf.	€HT	€TTC
H5CMY70...	340	408
+ Eco-part M	0,96	1,15



2 portes
L 40 cm

Réf.	€HT	€TTC
H5CM80...	358	430
+ Eco-part M	0,96	1,15

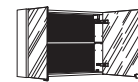

2 portes
L 30 + L 50 cm

Réf.	€HT	€TTC
H5CMY80...	358	430
+ Eco-part M	0,96	1,15

L 90 cm

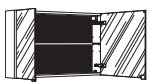

2 portes
L 30 + L 60 cm

Réf.	€HT	€TTC
H5CMY90...	369	443
+ Eco-part M	0,96	1,15

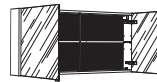

2 portes
L 50 cm

Réf.	€HT	€TTC
H5CM100...	381	457
+ Eco-part M	0,96	1,15



3 portes
L 35 cm

Réf.	€HT	€TTC
H5CM3P105...	467	560
+ Eco-part M	0,96	1,15

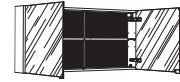

2 portes
L 60 cm

Réf.	€HT	€TTC
H5CM120...	449	539
+ Eco-part M	1,46	1,75

L 140 cm



2 x 2 portes
L 35 cm

Réf.	€HT	€TTC
2 x H5CM70...	680	816
+ Eco-part M	1,92	2,30



2 x 2 portes
L 30 + L 40 cm

Réf.	€HT	€TTC
2 x H5CMY70...	680	816
+ Eco-part M	1,92	2,30



2 x 2 portes
L 40 cm

Réf.	€HT	€TTC
2 x H5CM80...	716	859
+ Eco-part M	1,92	2,30

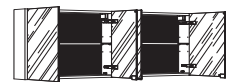

2 x 2 portes
L 30 + L 50 cm

Réf.	€HT	€TTC
2 x H5CMY80...	716	859
+ Eco-part M	1,92	2,30

Carrée

L 9 x H 3 x P 13 cm



Réf.	€HT	€TTC
AMIXE	78	94
+ Eco-part DEEE	0,16	0,19

Ledy

L 30 x H 4 x P 11 cm



Réf.	€HT	€TTC
LEDY30	41	49
+ Eco-part DEEE	0,16	0,19

Barrette

L 40 x H 4 x P 10 cm



Réf.	€HT	€TTC
AZLED40	100	120
+ Eco-part DEEE	0,16	0,19

Ligne

L 56 x H 5 x P 10 cm

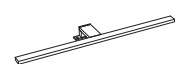

Réf.	€HT	€TTC
AZLED60	130	156
+ Eco-part DEEE	0,16	0,19

Meubles hauts

Disponibles pour les lignes suivantes,

sauf Inspiration et façades CAPTURE dans lignes Evolution et WC



Sauf Capture



Sauf Capture



Meuble haut H 83 x P 17 cm

1 porte H 83 cm
2 étagères verre trempé réglables
Vide sanitaire de 2 cm

L 35 cm

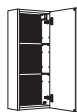

Réf.	€HT	€TTC
H8C35 G/D*..	234	281
+ Eco-part M	0,96	1,15

*G ou D : préciser la position des charnières

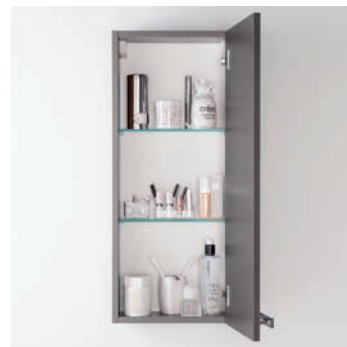

Disponibles pour les lignes suivantes,

sauf façades LIBÈRE dans ligne Inspiration



Sauf Libère



Meuble haut H 55 x P 17 cm

1 porte H 55 cm
1 étagère verre trempé réglable
Vide sanitaire de 2 cm

L 35 cm



Réf.	€HT	€TTC
H5C35 G/D*..	208	250
+ Eco-part M	0,38	0,46

*G ou D : préciser la position des charnières



Meubles hauts WC H 69 x P 17 cm

1 ou 2 porte(s) H 55 cm
Niche horizontale H 12 cm, fond blanc
1 étagère verre trempé réglable
Pour L 70 cm, niche verticale positionnée à droite L 14 cm
Vide sanitaire de 2 cm

L 35 cm



Réf.	€HT	€TTC
H6CWC35 G/D*..	199	239
+ Eco-part M	0,38	0,46

*G ou D : préciser la position des charnières

L 70 cm



Réf.	€HT	€TTC
H6CWC70...	299	359
+ Eco-part M	0,96	1,15

Accessoires ilot

Barre murale noire

Ø 16 cm - Encombrement total P 4,4 cm
L 100 cm à recouper
Fourni avec 4 embouts/supports de fixation



Réf.	€HT	€TTC
BSM100N	32	38

Crochet double

H 15 cm - Encombrement total L 9 x P 5 cm
Coloris noir ou blanc

A positionner sur la barre murale ou à fixer au mur



Réf.	€HT	€TTC
CBMN (noir)	15	18
CBMW (blanc)	15	18

Etagère murale blanche

L 25 x H 60 cm - Encombrement total P 17 cm
Composé de 3 tablettes métal blanches

Percée pour support sèche cheveux Ø 8 cm

A positionner sur la barre murale ou à fixer au mur



Réf.	€HT	€TTC
ETM25	124	149

Aménagements déco et pratiques

Aménagements
complémentaires

Disponibles pour les lignes suivantes



NUANCIER Tablette / Assise / Banc / Marche-pied

Satiné			Brillant			Mat		
122 Blanc satiné	711 Taupe satiné	739 Graphite satiné	050 Blanc brillant	393 Argile brillant	847 Grège brillant	355 Blanc ultra mat	341 Galet mat	713 Vert aloé mat
			736 Rouge brillant	082 Gris nuage brillant	737 Graphite métal brillant	395 Bleu de minuit mat	065 Moka mat	
Décors bois			Décors structuré					
087 Orme blanc structuré	852 Epicéa gris structuré	371 Chêne doré structuré	372 Béton clair structuré	374 Béton foncé structuré	773 Ardoise gris structuré			
714 Chêne scié clair structuré	936 Chêne havana structuré		816 Grès blanc structuré	351 Blanc legno structuré	352 Taupe legno structuré	353 Galet legno structuré		

Tablette murale



Ep. 1,8 cm - P 13 cm - Supports chromé brillant



Largeurs	Réf.	€HT	€TTC
L 50 cm (2 supports)	TSC15013...	42	50
	+ Eco-part M	0,05	0,06
L 60 cm (2 supports)	TSC16013...	45	54
L 70 cm (2 supports)	TSC17013...	47	56
L 80 cm (2 supports)	TSC18013...	49	59
L 90 cm (2 supports)	TSC19013...	51	61
L 100 cm (2 supports)	TSC110013...	54	65
L 105 cm (2 supports)	TSC110513...	55	66
	+ Eco-part M	0,09	0,11
L 120 cm (2 supports)	TSC112013...	58	70
L 140 cm (4 supports)	TSC114013...	63	76
L 160 cm (4 supports)	TSC116013...	67	80
	+ Eco-part M	0,15	0,18

Assise / Banc / Marche-pied

Assise H 52 cm

Structure métal laqué blanc et dessus mélaminé, coloris au choix. Livré avec 4 patins à coller. H 52,3 x L 40,3 x P 30,1 cm

Réf.	€HT	€TTC
ASSISE...	79	95
+ Eco-part M	0,09	0,11

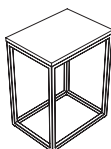

Banc H 46 cm

Structure métal laqué blanc et dessus mélaminé, coloris au choix. Livré avec 4 patins à coller. H 46,3 x L 60,3 x P 27,9 cm

Réf.	€HT	€TTC
BANC...	83	100
+ Eco-part M	0,15	0,18

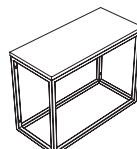

Marche-pied H 30 cm

Structure métal laqué blanc et dessus mélaminé, coloris au choix. Livré avec 4 patins à coller. H 29,9 x L 60,3 x P 44,3 cm

Réf.	€HT	€TTC
MARCHEP...	99	119
+ Eco-part M	0,15	0,18

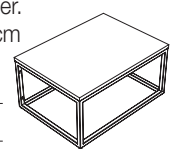



Compartiments de rangement en bambou

Plateaux de rangement

en bambou lamellé et plastique transparent



H 3 x P 25 cm	Réf.	€HT	€TTC
L 10 cm	USAT10U	14	17
L 15 cm	USAT15U	18	22
L 20 cm	USAT20U	22	26
L 30 cm	USAT30U	28	34

Casiers de rangement

en bambou lamellé et plastique transparent



H 9 x P 25 cm	Réf.	€HT	€TTC
L 20 cm	USAC20U	24	29
L 25 cm	USAC25U	26	31
L 30 cm	USAC30U	28	34



Aménagements contre-porte

Ensemble L 25 cm pour porte : 1 barre support à fixer L 25 cm avec 1 bac amovible L 25 cm



H 6 x P 8 cm	Réf.	€HT	€TTC
L 25 cm - 1 bac	CPTE25	20	24

A fixer sur façade largeur mini 30 cm

Ensemble L 50 cm pour couissant bas : 1 barre support à fixer L 50 cm avec 3 bacs amovibles L 25 cm/L 17 cm/L 8 cm



H 6 x P 8 cm	Réf.	€HT	€TTC
L 50 cm - 3 bacs	CPTE50	30	36

A fixer sur façade largeur mini 60 cm



Jeu de 3 accessoires

1 gobelet, 1 tablette céramique blanche, 1 double crochet à fixer sur miroir H 55 cm



Jeu de 3 accessoires

Réf.	€HT	€TTC
ACCCERAM	48	58



Support mural avec 3 accessoires

H 15 x P 11 cm - Barre support L 60 cm avec 1 gobelet, 1 tablette céramique blanche, 1 double crochet à positionner selon votre choix



L 60 cm

Réf.	€HT	€TTC
S3A60	74	89

Boîtier prise/interrupteur

pour armoire de toilette et colonne
Classe I IP 23 à installer en position
horizontale sous plafond du meuble
L 16,9 x H 8,5 x P 8,5 cm
(voir informations complémentaires p. 137)



Réf.	€HT	€TTC
BPISF	36	43

Boîtier 2 prises / 2 prises USB

pour armoire de toilette
et colonne - Classe I IP 44
L 20 x H 6,4 x P 5 cm
(voir informations complémentaires p. 137)



Réf.	€HT	€TTC
B2P2UF	57	68

Miroir grossissant (x3)

Ø 15 cm mobile à positionner
sur étagère ou à poser



Réf.	€HT	€TTC
MGX3	26	31

Pieds carrés

Chromé brillant, réglables en hauteur de 0 à +2 cm.

*Pour choisir la hauteur
de pieds voir informations
techniques p. 139 à 146*



Hauteurs	Réf.	€HT	€TTC
H 14 cm Section 3 x 3 cm	PCA14CB (la paire)	54	65
H 18 cm Section 4 x 4 cm	PCA18CB (la paire)	58	70
H 28 cm Section 4 x 4 cm	PCA28CB (la paire)	63	76
H 37 cm Section 4 x 4 cm	PCA37CB (la paire)	69	83

Accessoires Wall chromé brillant et verre opacifié à fixer

Distributeur savon

H 16,4 x P 10,7 cm



Réf.	€HT	€TTC
COHADM30	64	77

Porte-verre mural

H 11,2 x P 9,5 cm



Réf.	€HT	€TTC
COHAPV30	38	46

Porte-savon mural

L 11 x H 3 x P 11,2 cm



Réf.	€HT	€TTC
COHAPN30	40	48

Porte-serviettes anneau

L 22,5 x H 4 x P 16,3 cm



Réf.	€HT	€TTC
COHAPSA30	54	65

Porte-papier rouleau

L 13,2 x H 8,2 x P 6,3 cm



Réf.	€HT	€TTC
COHAPP30	49	59

Porte-serviettes mural

L 60 x P 7,5 cm



Réf.	€HT	€TTC
COHAPS30	54	65

Porte-serviettes mural articulé

L 41 x H 4 x P 8,4 cm



Réf.	€HT	€TTC
COHAPSM30	49	59

Porte-balai WC

L 7,6 x H 38,2 x P 9,5 cm



Tablette

L 57 x P 10 cm



Réf.	€HT	€TTC
COHATA30	40	48

Patère

L 1,6 x P 2,5 x H 5,2 cm



Réf.	€HT	€TTC
COHAPA30	20	24

Support sèche-cheveux

L 10 x P 12 x H 18 cm



Réf.	€HT	€TTC
GEHASS30	39	47

Réf.	€HT	€TTC
COHAPB30	62	74

Habillages de baignoire

Disponibles pour les lignes suivantes



Habillages de baignoire

- Façade et retour hauteur 55 cm. Mise à niveau par vérins réglables en hauteur de 1 à 2 cm.
- Système de clipsage permettant un démontage instantané, très pratique pour l'accès à la partie technique sous la baignoire.



Décor verni brillant pour et façades CAPTURE



112
Blanc verni
brillant



114
Anthracite
verni brillant



766
Taupe verni
brillant

Façade	Réf.	€HT	€TTC
L 150 cm	EPBFMV150...	170	204
L 160 cm	EPBFMV160...	175	210
L 170 cm	EPBFMV170...	180	216
L 180 cm	EPBFMV180...	185	222
	+ Eco-part M	0,96	1,15
Retour	Réf.	€HT	€TTC
L 70 cm	EPBRMV70...	120	144
	+ Eco-part M	0,15	0,18
L 75 cm	EPBRMV75...	125	150
L 80 cm	EPBRMV80...	130	156
	+ Eco-part M	0,38	0,46



Décor brillant



050
Blanc brillant

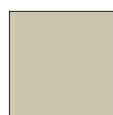

393
Argile brillant



847
Grège brillant



736
Rouge brillant



082
Gris nuage
brillant



737
Graphite
métal brillant



Façade	Réf.	€HT	€TTC
L 150 cm	EPBFMB150...	150	180
L 160 cm	EPBFMB160...	151	181
L 170 cm	EPBFMB170...	155	186
L 180 cm	EPBFMB180...	156	187
	+ Eco-part M	0,96	1,15
Retour	Réf.	€HT	€TTC
L 70 cm	EPBRMB70...	106	127
	+ Eco-part M	0,15	0,18
L 75 cm	EPBRMB75...	108	130
L 80 cm	EPBRMB80...	110	132
	+ Eco-part M	0,38	0,46

Décor mat, satiné et bois structuré



355
Blanc ultra
mat



341
Galet mat



713
Vert aloé mat



395
Bleu de minuit
mat



065
Moka mat



711
Taupe satiné



739
Graphite
satiné



372
Béton clair
structuré



374
Béton foncé
structuré



351
Blanc legno
structuré

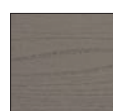

352
Taupe legno
structuré



353
Galet legno
structuré



087
Orme blanc
structuré



852
Epicéa gris
structuré



371
Chêne doré
structuré



714
Chêne scié
clair structuré

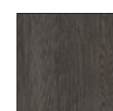

936
Chêne havana
structuré

Façade	Réf.	€HT	€TTC
L 150 cm	EPBFME150...	114	137
L 160 cm	EPBFME160...	117	140
L 170 cm	EPBFME170...	119	143
L 180 cm	EPBFME180...	122	146
	+ Eco-part M	0,96	1,15
Retour	Réf.	€HT	€TTC
L 70 cm	EPBRME70...	97	116
	+ Eco-part M	0,15	0,18
L 75 cm	EPBRME75...	98	118
L 80 cm	EPBRME80...	99	119
	+ Eco-part M	0,38	0,46



Corps de meuble seul : sans les façades mais avec les aménagements intérieurs
 Coloris à préciser : voir les nuanciers des différentes lignes
 Façades seules : percées et livrées avec poignées et fixations pour adaptation
 sur les aménagements intérieurs et / ou sur les corps de meuble

Références	Prix Publics € HT	evolun	inspiration	gohic	lot	studio	kuba	wvc	astro	aménagements
------------	----------------------	--------	-------------	-------	-----	--------	------	-----	-------	--------------

CORPS BAS SOUS VASQUE

Bas sous vasque H 41 cm

Corps sous vasque 1 tiroir / 1 coulissant P44 x L60 cm	DSP B4KVTCX60...	325		■						
Corps sous vasque 1 tiroir / 1 coulissant P44 x L60 cm (uniquement Capture)	DCA B4KVTCX60...	325		■						
Corps sous vasque 1 tiroir / 1 coulissant P44 x L80 cm	DSP B4KVTCX80...	330		■						
Corps sous vasque 1 tiroir / 1 coulissant P44 x L80 cm (uniquement Capture)	DCA B4KVTCX80...	330		■						
Corps sous vasque 1 tiroir / 1 coulissant P44 x L90 cm	DSP B4KVTCX90...	302		■						
Corps sous vasque 1 tiroir / 1 coulissant P44 x L90 cm (uniquement Capture)	DCA B4KVTCX90...	302		■						
Corps sous vasque simple 1 tiroir / 1 coulissant P44 x L120 cm	DSP B4KVTCX1Z...	401		■						
Corps sous vasque simple 1 tiroir / 1 coulissant P44 x L120 cm (uniquement Capture)	DCA B4KVTCX1Z...	401		■						
Corps sous vasque double 1 tiroir / 1 coulissant P44 x L120 cm	DSP B4KVTCXDZ...	475		■						
Corps sous vasque double 1 tiroir / 1 coulissant P44 x L120 cm (uniquement Capture)	DCA B4KVTCXDZ...	475		■						

Bas sous vasque H 55 cm

Corps bas 2 coulissants P51 x L30 cm	DSP B5J2C30...	353								■
Corps bas 2 coulissants P51 x L40 cm	DSP B5J2C40...	362								■
Corps sous vasque 1 porte Gauche P20 x L40 cm	DSS B5RV40 G...	175						■		
Corps sous vasque 1 porte Droite P20 x L40 cm	DSS B5RV40 D...	175						■		
Corps sous vasque 1 porte Gauche / 2 coulissants Droite P32 x L50 cm	DSP B5MVPC50 G...	335				■				
Corps sous vasque 1 porte Droite / 2 coulissants Gauche P32 x L50 cm	DSP B5MVPC50 D...	335				■				
Corps sous vasque 1 porte Gauche / 2 coulissants Droite P32 x L60 cm	DSP B5MVPC60 G...	352				■				
Corps sous vasque 1 porte Droite / 2 coulissants Gauche P32 x L60 cm	DSP B5MVPC60 D...	352				■				
Corps sous vasque 1 porte Gauche / 2 coulissants Droite P32 x L70 cm (avec aménagement contre porte)	DS4 B5MVPC70 G...	386				■				
Corps sous vasque 1 porte Droite / 2 coulissants Gauche P32 x L70 cm (avec aménagement contre porte)	DS4 B5MVPC70 D...	386				■				
Corps sous vasque 1 porte Gauche / 2 coulissants Droite P32 x L80 cm (avec aménagement contre porte)	DS4 B5MVPC80 G...	390				■				
Corps sous vasque 1 porte Droite / 2 coulissants Gauche P32 x L80 cm (avec aménagement contre porte)	DS4 B5MVPC80 D...	390				■				
Corps sous vasque 1 porte Gauche / 2 coulissants Droite P32 x L90 cm (avec aménagement contre porte)	DS4 B5MVPC90 G...	392				■				
Corps sous vasque 1 porte Droite / 2 coulissants Gauche P32 x L90 cm (avec aménagement contre porte)	DS4 B5MVPC90 D...	392				■				
Corps sous vasque 1 porte Gauche / 2 coulissants Droite P32 x L100 cm (avec aménagement contre porte)	DS4 B5MVPC10 G...	422				■				
Corps sous vasque 1 porte Droite / 2 coulissants Gauche P32 x L100 cm (avec aménagement contre porte)	DS4 B5MVPC10D...	422				■				
Corps sous vasque 2 coulissants P44 x L60 cm	DSP B5KV2CX60...	348		■	■					
Corps sous vasque 2 coulissants P44 x L70 cm	DSP B5KV2CX70...	366			■					
Corps sous vasque 2 coulissants P44 x L80 cm	DSP B5KV2CX80...	376		■						
Corps sous vasque 2 coulissants P44 x L90 cm	DSP B5KV2CX90...	352		■	■					
Corps sous vasque à Gauche 2 coulissants P44 x L100 cm	DSP B5KVG2CW...	410			■					
Corps sous vasque à Droite 2 coulissants P44 x L100 cm	DSP B5KVD2CW...	410			■					
Corps sous simple vasque 2 coulissants P44 x L120 cm	DSP B5KV2CX1Z...	450		■	■					
Corps sous double vasque 2 coulissants P44 x L120 cm	DSP B5KV2CXDZ...	490		■	■					
Corps sous vasque 2 coulissants P51 x L70 cm (avec aménagement contre porte)	DS4 B5JV2CX70...	415	■							
Corps sous vasque 2 portes P51 x L70 cm (avec aménagement contre porte)	DS4 B5JV70...	259	■							
Corps sous vasque 2 coulissants Gauche / 1 porte Droite P51 x L105 cm (avec aménagement contre porte)	DS4 B5JV2C1PG...	540	■							
Corps sous vasque 2 coulissants Droite / 1 porte Gauche P51 x L105 cm (avec aménagement contre porte)	DS4 B5JV2C1PD...	540	■							

Bas sous vasque H69 cm

Corps sous vasque 2 portes P32 x L60 cm (avec aménagement contre porte)	DS4 B6MV60...	254					■			
Corps sous vasque 2 portes P32 x L80 cm (avec aménagement contre porte)	DS4 B6MV80...	278					■			
Corps sous vasque 3 portes P32 x L105 cm (avec aménagement contre porte)	DS4 B6MV3P1XD...	353					■			
Corps sous vasque 2 coulissants P36 x L50 cm	DSP B6FV2C50...	308						■		
Corps sous vasque 1 porte réversible Gauche ou Droite P36 x L50 cm	DSP B6FV50...	190						■		
Corps sous vasque 2 coulissants / 1 tiroir P44 x L60 cm	DSP B6KVCTC60...	420			■					
Corps sous vasque 2 coulissants / 1 tiroir P44 x L70 cm	DSP B6KVCTC70...	455			■					

	Références	Prix Publics € HT	Evolution	Inspirations	Iconic	Ilot	Studio	Kube	WC	Astro	Aménagements
Corps sous vasque 2 coulissants / 1 tiroir P44 x L90 cm	DSP B6KVCTC90...	461			■						
Corps sous vasque à Gauche 2 coulissants / 1 tiroir P44 x L100 cm	DSP B6KVGCTCW...	470			■						
Corps sous vasque à Droite 2 coulissants / 1 tiroir P44 x L100 cm	DSP B6KVDCTCW...	470			■						
Corps sous simple vasque 2 coulissants / 1 tiroir P44 x L120 cm	DSP B6KVCTC12...	485			■						
Corps sous double vasque 2 coulissants / 1 tiroir P44 x L120 cm	DSP B6KVCTCDZ...	555			■						

CORPS ARMOIRES DE TOILETTE

Armoires de toilette H55 cm

Corps armoire de toilette 1 porte miroir réversible Gauche ou Droite P15 x L50 cm	DSP AT5M50...	168						■			
Corps armoire de toilette 1 porte miroir réversible Gauche ou Droite P15 x L50 cm	DSP H5CM50...	214	■	■	■	■	■	■	■	■	■
Corps armoire de toilette 1 porte miroir réversible Gauche ou Droite P15 x L60 cm	DSP H5CMX60...	214	■	■	■	■	■	■	■	■	■
Corps armoire de toilette 2 portes miroir P15 x L60 cm	DSP H5CM60...	179	■	■	■	■	■	■	■	■	■
Corps armoire de toilette 2 portes miroir P15 x L70 cm	DSP H5CM70...	190	■	■	■	■	■	■	■	■	■
Corps armoire de toilette 2 portes miroir P15 x L70 cm	DSP H5CMY70...	190	■	■	■	■	■	■	■	■	■
Corps armoire de toilette 2 portes miroir P15 x L80 cm	DSP H5CM80...	198	■	■	■	■	■	■	■	■	■
Corps armoire de toilette 2 portes miroir P15 x L80 cm	DSP H5CMY80...	198	■	■	■	■	■	■	■	■	■
Corps armoire de toilette 2 portes miroir P15 x L90 cm	DSP H5CMY90...	209	■	■	■	■	■	■	■	■	■
Corps armoire de toilette 2 portes miroir P15 x L100 cm	DSP H5CM100...	211	■	■	■	■	■	■	■	■	■
Corps armoire de toilette 3 portes miroir P15 x L105 cm	DSP H5CM3P105...	242	■	■	■	■	■	■	■	■	■
Corps armoire de toilette 2 portes miroir P15 x L120 cm	DSP H5CM120...	269	■	■	■	■	■	■	■	■	■

CORPS MEUBLES HAUTS

Meubles hauts

Corps haut 1 porte Gauche H55 x P15 x L35 cm	DSS H5C35 G...	163	■	■	■	■	■	■	■	■	■
Corps haut 1 porte Droite H55 x P15 x L35 cm	DSS H5C35 D...	163	■	■	■	■	■	■	■	■	■
Corps haut WC 1 porte Gauche H69 x P15 x L35 cm	DSS H6CWC35 G...	154	■	■	■	■	■	■	■	■	■
Corps haut WC 1 porte Droite H69 x P15 x L35 cm	DSS H6CWC35 D...	154	■	■	■	■	■	■	■	■	■
Corps haut WC 2 portes H69 x P15 x L70 cm	DSP H6CWC70...	209	■	■	■	■	■	■	■	■	■
Corps haut 1 porte Gauche H83 x P15 x L35 cm	DSS H8C35 G...	174	■	■	■	■	■	■	■	■	■
Corps haut 1 porte Droite H83 x P15 x L35 cm	DSS H8C35 D...	174	■	■	■	■	■	■	■	■	■

CORPS COLONNES

Demi-colonnes H97 cm

Corps demi-colonne 1 porte Gauche / 1 tiroir H97 x P32 x L35 cm	DSS A9MTN35 G...	270	■								
Corps demi-colonne 1 porte Droite / 1 tiroir H97 x P32 x L35 cm	DSS A9MTN35 D...	270	■								
Corps demi-colonne 1 porte Gauche / 1 tiroir H97 x P32 x L35 cm (uniquement Capture)	DCA A9MTN35 G...	270	■								
Corps demi-colonne 1 porte Droite / 1 tiroir H97 x P32 x L35 cm (uniquement Capture)	DCA A9MTN35 D...	270	■								

Demi-colonnes H124 cm

Corps demi-colonne 1 porte Gauche H124 x P15 x L35 cm	DSS AYC35 G...	223	■	■	■	■	■	■	■	■	■
Corps demi-colonne 1 porte Droite H124 x P15 x L35 cm	DSS AYC35 D...	223	■	■	■	■	■	■	■	■	■
Corps demi-colonne 1 porte Gauche H124 x P32 x L35 cm	DSS AYM35 G...	303	■	■	■	■	■	■	■	■	■
Corps demi-colonne 1 porte Droite H124 x P32 x L35 cm	DSS AYM35 D...	303	■	■	■	■	■	■	■	■	■
Corps demi-colonne 1 porte Gauche H124 x P15 x L40 cm	DSS AYC40 G...	229	■	■	■	■	■	■	■	■	■
Corps demi-colonne 1 porte Droite H124 x P15 x L40 cm	DSS AYC40 D...	229	■	■	■	■	■	■	■	■	■
Corps demi-colonne 1 porte Gauche H124 x P32 x L40 cm	DSS AYM40 G...	309	■	■	■	■	■	■	■	■	■
Corps demi-colonne 1 porte Droite H124 x P32 x L40 cm	DSS AYM40 D...	309	■	■	■	■	■	■	■	■	■









Colonnes H152 cm

Corps colonne 1 porte Gauche H152 x P15 x L35 cm	DSS AXC1P35 G...	256	■	■		■	■	■	■	■	■
Corps colonne 1 porte Droite H152 x P15 x L35 cm	DSS AXC1P35 D...	256	■	■		■	■	■	■	■	■
Corps colonne 1 porte Gauche H152 x P32 x L35 cm	DSS AXM1P35 G...	323	■	■		■	■	■	■	■	■
Corps colonne 1 porte Droite H152 x P32 x L35 cm	DSS AXM1P35 D...	323	■	■		■	■	■	■	■	■
Corps colonne 1 porte Gauche H152 x P15 x L40 cm	DSS AXC1P40 G...	262	■	■		■	■	■	■	■	■
Corps colonne 1 porte Droite H152 x P15 x L40 cm	DSS AXC1P40 D...	262	■	■		■	■	■	■	■	■
Corps colonne 1 porte Gauche H152 x P32 x L40 cm	DSS AXM1P40 G...	329	■	■		■	■	■	■	■	■
Corps colonne 1 porte Droite H152 x P32 x L40 cm	DSS AXM1P40 D...	329	■	■		■	■	■	■	■	■
Corps colonne 2 portes Gauche H152 x P15 x L35 cm	DSS AXC35 G...	226	■	■	■	■	■	■	■	■	■
Corps colonne 2 portes Droite H152 x P15 x L35 cm	DSS AXC35 D...	226	■	■	■	■	■	■	■	■	■
Corps colonne 2 portes Gauche H152 x P32 x L35 cm	DSS AXM35 G...	293	■	■	■	■	■	■	■	■	■
Corps colonne 2 portes Droite H152 x P32 x L35 cm	DSS AXM35 D...	293	■	■	■	■	■	■	■	■	■
Corps colonne 2 portes Gauche H152 x P15 x L40 cm	DSS AXC40 G...	232	■	■	■	■	■	■	■	■	■
Corps colonne 2 portes Droite H152 x P15 x L40 cm	DSS AXC40 D...	232	■	■	■	■	■	■	■	■	■
Corps colonne 2 portes Gauche H152 x P32 x L40 cm	DSS AXM40 G...	299	■	■	■	■	■	■	■	■	■

	Références	Prix Publics € HT	Evolution	Inspirati	Iconic	lot	Studio	Kula	WVC	Astro	aménagements
Corps colonne 2 portes Droite H152 x P32 x L40 cm	DSS AXM40 D...	299	■	■	■	■	■	■	■	■	■
Colonnes H166 cm											
Corps colonne 2 portes Gauche / 1 tiroir P32 x L35 cm	DSS AQNT35 G...	327	■	■	■	■	■	■	■	■	■
Corps colonne 2 portes Droite / 1 tiroir P32 x L35 cm	DSS AQNT35 D...	327	■	■	■	■	■	■	■	■	■
Corps colonne 2 portes Gauche / 1 tiroir P32 x L35 cm (uniquement Capture)	DCA AQNT35 G...	327	■	■	■	■	■	■	■	■	■
Corps colonne 2 portes Droite / 1 tiroir P32 x L35 cm (uniquement Capture)	DCA AQNT35 D...	327	■	■	■	■	■	■	■	■	■
Corps colonne 3 portes Gauche P32 x L35 cm	DSS AQ3P35 G...	281	■	■	■	■	■	■	■	■	■
Corps colonne 3 portes Droite P32 x L35 cm	DSS AQ3P35 D...	281	■	■	■	■	■	■	■	■	■
CORPS COLONNES PORTE MIROIR											
Demi-colonnes porte miroir H124 cm											
Corps demi-colonne 1 porte miroir réversible Gauche ou Droite P15 x L40 cm	DSP AYCM40...	274	■	■	■	■	■	■	■	■	■
Corps demi-colonne 1 porte miroir réversible Gauche ou Droite P32 x L40 cm	DSP AYMM40...	332	■	■	■	■	■	■	■	■	■
Colonnes porte miroir H152 cm											
Corps colonne 1 porte miroir réversible Gauche ou Droite P15 x L40 cm	DSP AXCM40...	304	■	■	■	■	■	■	■	■	■
Corps colonne 1 porte miroir réversible Gauche ou Droite P32 x L40 cm	DSP AXMM40...	354	■	■	■	■	■	■	■	■	■
Corps colonne aménagée 1 porte miroir réversible Gauche ou Droite P32 x L40 cm	DSP AXMM3A40...	503	■	■	■	■	■	■	■	■	■
Colonnes porte miroir H166 cm											
Corps colonne 1 porte miroir réversible Gauche ou Droite P15 x L35 cm	DSP AQCM35...	284	■	■	■	■	■	■	■	■	■
Corps colonne 1 porte miroir réversible Gauche ou Droite P32 x L35 cm	DSP AQMM35...	334	■	■	■	■	■	■	■	■	■
FACADES											
Façades tiroir H13 cm											
Façade tiroir H13 x L35 cm	FFT1335...	40	■	■	■	■	■	■	■	■	■
Façade tiroir H13 x L60 cm	FFT1360...	45		■	■						
Façade tiroir H13 x L70 cm	FFT1370...	45			■						
Façade tiroir H13 x L80 cm	FFT1380...	50		■							
Façade tiroir H13 x L90 cm	FFT1390...	55		■	■						
Façade tiroir H13 x L100 cm	FFT13100...	55			■						
Façade tiroir H13 x L120 cm	FFT13120...	55		■	■						
Pour Libère : Façade tiroir H13 x L120 cm double vasque	FFT13DZ...	55		■							
Façades coulissant H27 cm											
Façade coulissant H27 x L30 cm (haute et basse)	FPC273096...	35				■				■	
Façade coulissant H27 x L40 cm (haute et basse)	FPC274096...	40				■				■	
Façade coulissant H27 x L50 cm (haute et basse)	FPC275096...	45				■					
Façade coulissant H27 x L60 cm (haute)	FPC276097...	50		■	■						
Façade coulissant H27 x L60 cm (haute et basse)	FPC276096...	50		■	■	■					
Façade coulissant H27 x L70 cm (haute)	FPC277097...	50	■		■						
Façade coulissant H27 x L70 cm (haute et basse)	FPC277096...	50	■		■	■					
Façade coulissant H27 x L80 cm (haute)	FPC278097...	55		■							
Façade coulissant H27 x L80 cm (basse)	FPC278096...	55		■							
Façade coulissant H27 x L90 cm (haute)	FPC279097...	60		■	■						
Façade coulissant H27 x L90 cm (basse)	FPC279096...	60		■	■						
Façade coulissant H27 x L100 cm (haute)	FPC2710097...	60			■						
Façade coulissant H27 x L100 cm (basse)	FPC2710096...	60			■						
Façade coulissant H27 x L120 cm (haute)	FPC2712097...	60		■	■						
Façade coulissant H27 x L120 cm (basse)	FPC2712096...	60		■	■						
Pour Libère : Façade coulissant H27 x L120 cm (haute)	FPC27DZ97...	60		■							
Pour Libère : Façade coulissant H27 x L120 cm (basse)	FPC27DZ96...	60		■							
Façade coulissant H34 cm											
Façade coulissant H34 x L50 cm (haute et basse)	FPC345096...	50							■		
Portes réversibles Gauche ou Droite H27 cm (sauf Capture)											
Porte réversible Gauche ou Droite H27 x L35 cm	FPO2735...	40	■	■	■	■	■	■	■	■	■
Porte réversible Gauche ou Droite H27 x L40 cm	FPO2740...	40	■	■	■	■	■	■	■	■	■
Porte Capture Gauche ou Droite à préciser H27 cm											
Porte Capture H27 x L35 cm	FPO2735...	40	■	■					■		■
Porte Capture H27 x L40 cm	FPO2740...	40	■	■					■		■
Portes réversibles Gauche ou Droite H55 cm											
Porte réversible Gauche ou Droite H55 x L20 cm	FPO5520...	35				■					

	Références	Prix Publics € HT	Evolution	Inspiration	Graphic	Lot	Studio	Kul	WC	Astro	Aménagements
Portes réversibles Gauche ou Droite H55 x L30 cm											
Porte réversible Gauche ou Droite H55 x L30 cm	FPO5530...	40									
Portes réversibles Gauche ou Droite H55 x L35 cm (sauf Capture)											
Porte réversible Gauche ou Droite H55 x L35 cm (sauf Capture)	FPO5535...	45	■	■	■	■	■	■	■	■	■
Portes réversibles Gauche ou Droite H55 x L40 cm (sauf Capture)											
Porte réversible Gauche ou Droite H55 x L40 cm (sauf Capture)	FPO5540...	45							■		
Portes Capture Gauche ou Droite / Haute ou Basse à préciser H55 cm											
Porte Capture H55 x L35 cm	FPO5535...	45	■	■					■		
Porte Capture H55 x L40 cm	FPO5540...	45							■		
Portes réversibles Gauche ou Droite H69 cm											
Porte réversible Gauche ou Droite H69 x L30 cm	FPO6930...	50					■				
Porte réversible Gauche ou Droite H69 x L35 cm (sauf Capture)	FPO6935...	55	■	■	■	■	■	■	■	■	■
Porte réversible Gauche ou Droite H69 x L40 cm	FPO6940...	60				■					
Porte réversible Gauche ou Droite H69 x L50 cm	FPO6950...	65						■			
Porte Capture Gauche ou Droite à préciser H69 cm											
Porte Capture H69 x L35 cm	FPO6935...	55	■	■					■		
Porte réversible Gauche ou Droite H83 cm											
Porte réversible Gauche ou Droite H83 x L35 cm	FPO8335...	60	■	■	■	■	■	■	■	■	■
Portes réversibles Gauche ou Droite H124 cm (sauf Capture)											
Porte réversible Gauche ou Droite H124 x L35 cm	FPO12435...	66	■	■	■	■	■	■	■	■	■
Porte réversible Gauche ou Droite H124 x L40 cm	FPO12440...	70	■	■	■	■	■	■	■	■	■
Portes Capture Gauche ou Droite à préciser H124 cm											
Porte Capture H124 x L35 cm	FPO12435...	66	■	■					■		
Porte Capture H124 x L40 cm	FPO12440...	70	■	■					■		
Portes réversibles Gauche ou Droite H152 cm											
Porte H152 x L35 cm réversible Gauche ou Droite	FPO15235...	66	■	■		■	■	■	■	■	■
Porte H152 x L35 cm réversible Gauche ou Droite	FPO15235...	66	■	■		■	■	■	■	■	■
Porte H152 x L40 cm réversible Gauche ou Droite	FPO15240...	70	■	■		■	■	■	■	■	■
Porte H152 x L40 cm réversible Gauche ou Droite	FPO15240...	70	■	■		■	■	■	■	■	■
Portes miroir H55 cm											
Porte miroir 1 face réversible Gauche ou Droite H55 x L50 cm	P5M50	80						■			
Porte miroir double face réversible Gauche ou Droite H55 x L30 cm	P2M5530	70	■	■	■	■	■	■	■	■	■
Porte miroir double face réversible Gauche ou Droite H55 x L35 cm	P2M5535	75	■	■	■	■	■	■	■	■	■
Porte miroir double face réversible Gauche ou Droite H55 x L40 cm	P2M5540	80	■	■	■	■	■	■	■	■	■
Porte miroir double face réversible Gauche ou Droite H55 x L50 cm	P2M5550	85	■	■	■	■	■	■	■	■	■
Porte miroir double face réversible Gauche ou Droite H55 x L60 cm	P2M5560	90	■	■	■	■	■	■	■	■	■
Porte miroir H124 cm											
Porte miroir double face réversible Gauche ou Droite H124 x L40 cm	P2M12440	125	■	■	■	■	■	■	■	■	■
Porte miroir H152 cm											
Porte miroir double face réversible Gauche ou Droite H152 x L40 cm	P2M15240	145	■	■	■	■	■	■	■	■	■
Porte miroir H166 cm											
Porte miroir double face réversible Gauche ou Droite H166 x L35 cm	P2M16635	165	■	■	■	■	■	■	■	■	■
Etagères verre Ep. 6 mm avec supports pour meubles P16 et 17 cm											
L31,2 x P12 cm	EVSAT35	15	■	■	■	■	■	■	■	■	■
L33 x P12 cm pour armoire de toilette L105 cm coté gauche	EVSAT33	15	■	■	■	■	■	■	■	■	■
L36,2 x P12 cm	EVSAT40	17	■	■	■	■	■	■	■	■	■
L 46,2 x P 12 cm	EVSAT50	18	■	■	■	■	■	■	■	■	■
L50,2 x P12 cm pour meuble haut wc P17 x L70 cm	ETHWC70D	19	■	■	■	■	■	■	■	■	■
L56,2 x P12 cm	EVSAT60	19	■	■	■	■	■	■	■	■	■
L66,2 x P12 cm pour armoire de toilette L70 et 105 cm	EVSAT70	20	■	■	■	■	■	■	■	■	■
L76,2 x P12 cm	EVSAT80	21	■	■	■	■	■	■	■	■	■
L86,2 x P 12 cm	EVSAT90	21	■	■	■	■	■	■	■	■	■
L96,2 x P12 cm	EVSAT100	22	■	■	■	■	■	■	■	■	■
L116,2 x P12 cm	EVSAT120	24	■	■	■	■	■	■	■	■	■
Etagères verre Ep. 6 mm avec supports pour meubles P33 et 34 cm											
L31,2 x P28,3 cm	EVSAM35	17	■	■	■	■	■	■	■	■	■
L36,2 x P28,3 cm	EVSAM40	17	■	■	■	■	■	■	■	■	■
Etagères mélaminé Ep. 1,8 cm avec supports (même coloris que le corps de meuble, à préciser)											
L17,9 x P24,4 cm pour bas sous vasque P34 x L50 et 60 cm	EMSBMV20...	30				■					

	Références	Prix Publics € HT	Evolution	Inspiration	Iconic	Ilot	Studio	Kub	VVC	Astro	Aménagement
L27,9 x P24,4 cm pour bas sous vasque P34 x L70, 80, 90 et 100 cm	EMSBMV30...	30				■					
L46,1 x P27 cm pour bas sous vasque P38 x L50 cm	EMSBMV50...	30						■			
L32,9 x P24,4 cm pour bas sous vasque P34 x L105 cm (côté gauche)	EMSBMV105...	30					■				
L66,1 x P24,4 cm pour bas sous vasque P34 x L105 cm	EMSBMV70...	30					■				
L32,9 x P41,8 cm côté porte L35 pour bas sous vasque H55 x P51 x L105 cm	EMSBJ3P1...	30	■								
L36,1 x P12,4 cm pour meuble lave-mains L40 cm	EMSBR40...	30							■		
L56,1 x P24,4 cm pour bas sous vasque P34 x L60 cm	EMSBMV60...	30					■				
L66,1 x P41,8 cm pour bas sous vasque P53 x L70 cm	EMSBJ70...	30	■								
L76,1 x P24,4 cm pour bas sous vasque P34 x L80 cm	EMSBMV80...	30					■				
Tiroirs Silenstyle® avec découpe cache-siphon situé sous la vasque (pour façades tiroir H13 cm ou façades coulissantes hautes H27 cm)											
Pour bas sous vasque P46 x L60 cm	TDPCSK60	109		■	■						
Pour bas sous vasque P46 x L70 cm	TDPCSK70	109			■						
Pour bas sous vasque P46 x L80 cm	TDPCSK80	111		■	■						
Pour bas sous vasque P46 x L90 cm	TDPCSK90	111		■	■						
Pour bas sous vasque Gauche P46 x L100 cm	TDPCSGKW	111			■						
Pour bas sous vasque Droite P46 x L100 cm	TDPCSDKW	111			■						
Pour bas sous vasque P46 x L120 cm (simple vasque)	TDPCSK120	112		■	■						
Pour bas sous vasque P46 x L120 cm (double vasque)	TDPCSKDZ	125		■	■						
Pour bas sous vasque P53 x L70 cm	TDPCSJ70	109	■								
Tiroirs Silenstyle® (pour façades tiroir H13 cm)											
Pour meuble P34 x L 35 cm	TDPM35	60	■	■	■	■	■	■	■	■	■
Pour bas sous vasque P46 x L60 cm	TDPAK60	73			■						
Pour bas sous vasque P46 x L70 cm	TDPAK70	76			■						
Pour bas sous vasque P46 x L90 cm	TDPAK90	79			■						
Pour bas sous vasque P46 x L100 cm	TDPAK100	82			■						
Pour bas sous vasque P46 x L120 cm	TDPAK120	84			■						
Coulissants Silenstyle® (pour façades coulissantes H27 cm)											
Pour bas sous vasque P40 x L50 cm (coulissant haut Kub, façade H34 cm)	TDPRM50	69						■			
Pour bas sous vasque P40 x L50 cm (coulissant bas Kub, façade H34 cm)	CDPAM50	72						■			
Pour bas sous vasque P34 x L50 cm	CDPAM30	70				■					
Pour bas sous vasque P34 x L60 et 70 cm	CDPAM40	72				■					
Pour bas sous vasque P34 x L80 cm	CDPAM50	72				■					
Pour bas sous vasque P34 x L90 cm	CDPAM60	75				■					
Pour bas sous vasque P34 x L100 cm	CDPAM70	75				■					
Pour bas sous vasque P44 x L60 cm	CDPAK60	83		■	■						
Pour bas sous vasque P44 x L70 cm	CDPAK70	84			■						
Pour bas sous vasque P44 x L80 cm	CDPAK80	85		■	■						
Pour bas sous vasque P44 x L90 cm	CDPAK90	86		■	■						
Pour bas sous vasque P44 x L 100 cm	CDPAK100	86			■						
Pour bas sous vasque P44 x L120 cm simple et double vasque	CDPAK120	86		■	■						
Pour bas sous vasque P53 x L70 cm	CDPAJ70	84	■								
Pour bas P53 x L30 cm	CDPAJ30	72								■	
Pour bas P53 x L40 cm	CDPAJ40	74								■	
Poignées et bouton											
Poignée Stella chromé brillant L22 x H2,5 x P3 cm (entraxe 16 cm)	PLY	10								■	■
Poignée Kima chromé brillant L27 x H2,5 x P3,5 cm (entraxe 19,2 cm)	P018	10					■				■
Poignée Ellipse chromé brillant L14,7 x H1 x P3 cm (entraxe 9,6 cm) pour colonnes H152, 166 cm et meubles hauts	P02930	10			■						■
Poignée Ellipse chromé brillant L31,7 x H1 x P3 cm (entraxe 16 cm) pour façades coulissantes et demi colonnes H124 cm	P02960	10			■						■
Poignée Elite chromé brillant L40 cm pour façades Libère L60 et 120 cm double vasque et porte H124 et 152 cm	PPW40	10		■							■
Poignée Elite chromé brillant L60 cm pour façades Libère L80, 90 et 120 cm simple vasque	PPW60	10		■							■
Poignée Esprit chromé brillant L15 cm (entraxe 12,8 cm)	PPV	10	■					■	■		■
Poignée Sellier effet cuir brun et chromé brillant L11 x H2,5 x P2 cm (entraxe 9,6 cm) pour façades GEO	PAZ	10	■						■		■
Poignée chromé brillant L4,7 cm à coller sur porte miroir double face demi-colonne H124 et colonne H152 et 166 cm	PL1A	10	■	■	■	■	■	■	■	■	■
Poignée chromé brillant L4,7 cm à coller sur porte miroir double face armoire de toilette	PL1H	10	■	■	■	■	■	■	■	■	■
Poignée ilot blanche L16 cm (entraxe 12,8 cm)	PFE	10				■					■
Poignée ilot noire L16 cm (entraxe 12,8 cm)	PFG	10				■					■
Bouton Divine chromé brillant L3,5 x H3,5 x P2 cm pour façades Divine	PAQ	10	■						■		■

	Références	Prix Publics € HT										
Divers et accessoires												
Amortisseur pour charnière CMP2M14 (pour porte miroir double face)	BACHPM12	10	■	■	■	■	■	■	■	■	■	
Bandeau avant métallique pour bas sous vasque H41 x P46 x L80 cm	BDM1480	22		■								
Bandeau avant métallique pour bas sous vasque H41 x P46 x L90 cm	BDM1490	24		■								
Bandeau avant métallique pour bas sous vasque H41 x P46 x L120 cm	BDM14120	28		■								
Barre support accessoires L60 cm	BPA60	26	■	■	■	■	■	■	■	■	■	
Butée adhésive souple pour meuble avec porte miroir double face (la paire)	BT10X3	6	■	■	■	■	■	■	■	■	■	
Cache Delpha pour bras de charnière C12110	ZCCDE12	4	■	■	■	■	■	■	■	■	■	
Cache neutre pour bras de charnière CMP2M14	ZCCNM12	4	■	■	■	■	■	■	■	■	■	
Cache vis pour charnière C12110 (sachet de 10)	CB1210	4	■	■	■	■	■	■	■	■	■	
Cache chromé pour suspensions (1 D et 1 G, livrés avec meubles hauts et colonnes)	CSRM	15	■	■	■	■	■	■	■	■	■	
Charnière avec amortisseur débrayable pour porte	C12110	10	■	■	■	■	■	■	■	■	■	
Charnière pour porte miroir double face	CMP2M14	10	■	■	■	■	■	■	■	■	■	
Equerre 2 x 2 cm avec vis pour tiroirs et coulissants en L60 cm, demi-colonnes H97 et 124 cm, colonnes P16 et 17 cm et console PMR	NOTTC	6	■	■	■	■	■	■	■	■	■	
Equerre 5 x 5 cm avec vis pour colonne H152 et 166 cm P33/34 cm et console PMR	EQSOUT	6	■	■	■	■	■	■	■	■	■	
Etagère verre Ep. 4 mm x L 33 x P 12 cm pour échelle étagère ETFIL35	ETEXT	15	■									
Etagère verre Ep. 8 mm x L35 x P10 cm avec 2 supports chromé brillant pour DOS4535 et DOS6735	EVAN35	36	■									
Ferrure accrochage pour fixation murale des meubles (sachet de 10)	FA	6	■	■	■	■	■	■	■	■	■	
Fuseau alu pour renfort des armoires de toilette 2 portes H55 cm L100 et 120 cm	FUAL55	23	■	■	■	■	■	■	■	■	■	
Glissières pour coulissant meuble P53 cm (la paire)	GJ16	43	■							■		
Glissières pour tiroir ou coulissant meuble P34 cm (la paire)	GM16	39				■	■				■	
Glissières pour tiroir ou coulissant meuble P46 cm (la paire)	GK16	41		■	■							
Gobelet céramique blanc	GCERAMW	7	■	■	■	■	■	■	■	■	■	
Kit de réparation pour plan moulé et vasque blanc en marbre de synthèse	MUKRO1	25	■	■	■	■	■	■	■	■	■	
Kit fixation et vérin pour façade ou retour habillage baignoire	NFHB	16	■	■	■	■	■	■	■	■	■	
Miroir rond ilot diamètre 60 cm	MIC60	70				■						
Platine (livrée montée sur corps de meuble pour charnière C12110 et CMP2M14)	PV12	10	■	■	■	■	■	■	■	■	■	
Platine en croix (à visser sur corps de meuble pour charnières C12110 et CMP2M14)	NOTCT	10	■	■	■	■	■	■	■	■	■	
Platine de fixation pour fixation façade sur tiroir ou coulissant Silenstyle® (la paire)	PVFT	6	■	■	■	■	■	■	■	■	■	
Pousse-lache pour utilisation des portes sans poignée (fourni avec demi-colonne H124 et colonne 1 porte H152 cm)	TL	10	■	■	■	■	■	■	■	■	■	
Support alu gobelet, tablette et double crochet	SETALU	34	■	■	■	■	■	■	■	■	■	
Support pour étagère mélaminé (sachet de 20)	SES	6	■	■	■	■	■	■	■	■	■	
Support ventouse pour étagère verre (sachet de 20)	SEVS17	10	■	■	■	■	■	■	■	■	■	
Supports chromé brillant pour tablette murale (la paire)	SECC618	31	■	■	■	■	■	■	■	■	■	
Suspensions réglables (1 D et 1 G, équipent tous nos meubles)	SRM	25	■	■	■	■	■	■	■	■	■	
Tablette céramique blanche	TCERAMW	7	■	■	■	■	■	■	■	■	■	
Tablette métal blanche pour miroir rond ilot	EMI60	60				■						
Tiroir pour colonne miroir aménagée	CADSPM40	65									■	
Vis assemblage métallique pour fixation des meubles entre eux (sachet de 20)	VA17	6	■	■	■	■	■	■	■	■	■	
Electricité												
Plaque support bandeau lumineux, 2 pour L70 et 105 cm, 3 pour L140 cm	PSB	10	■									
Spot chromé led avec filet fiche de connexion pour bandeau lumineux	SPLEDCH	32	■									
Alimentateur led 24V IP44 avec connecteur 6 entrées	ALIMLED24	40	■									
Plans de toilette et panneau												
Plan de toilette stratifié hydrofuge Ep. 1,8 cm x P55 x L70 cm	P2SPC17055...	67	■									
Plan de toilette stratifié hydrofuge Ep. 1,8 cm x P55 x L105 cm	P2SPC110555...	101	■									
Plan de toilette stratifié hydrofuge Ep. 1,8 cm x P55 x L140 cm	P2SPC114055...	135	■									
Remontée stratifié Ep. 1,8 cm x H8 x L70 cm pour P2SPC17055	RM870...	30	■									
Remontée stratifié Ep. 1,8 cm x H8 x L105 cm pour P2SPC110555	RM8105...	32	■									
Remontée stratifié Ep. 1,8 cm x H8 x L140 cm pour P2SPC114055	RM8140...	40	■									
Plan de toilette hydrofuge Ep. 1,8 x P34,2 x L sur mesure (mini 3 cm). Prix au ml	P2C134	63				■						
Panneau déco Ep.1,8 cm x L et P sur mesure (mini 25 x 12 cm) sauf finition vernie. Prix au m²	PDC1	175	■	■	■	■	■	■	■	■	■	
Plan de toilette hydrofuge Ep. 1,8 cm x L et P sur mesure (mini 30 x 20 cm). Prix au m²	P2SPC1	175	■							■		

L'atout de la marque Delpha : un laboratoire d'essais intégré qui impose un niveau élevé de qualité et de sécurité avec de nombreux tests effectués sur les composants de nos meubles :

- Résistance aux chocs et aux rayures
- Résistance au vieillissement et aux UV
- Résistance à 200 000 mouvements de charnières
- Résistance à 100 000 mouvements de coulissants
- Tenue à la flexion des panneaux
- Tenue à l'arrachement de 20 kg pour nos poignées et boutons
- Tenue à l'humidité et au gonflement à l'eau dans des conditions normales d'utilisation

LES FAÇADES

Les façades d'épaisseur 1,8 cm sont montées en usine sur des corps de meuble assortis. Elles sont clipsables pour une pose et dépose rapide. Leur ouverture et leur fermeture sont amorties pour un confort d'utilisation optimal.

Tous les panneaux sont à minima classés E1, garantissant une faible teneur en formaldéhyde (< 8 mg pour 100 gr de panneau sec, selon la méthode de mesure européenne EN 120). Les émissions en formaldéhyde selon la méthode de mesure EN 717-2 ne dépassent pas 50% de la valeur limite permettant de les classer E1. Les panneaux sont à base de bois issus de forêts gérées durablement, et possèdent la certification PEFC. Les bois ne sont pas issus d'arbres génétiquement modifiés, ni de sources controversées.



• FAÇADE MELAMINE

Les façades mélaminées se déclinent en différentes finitions :

- Les façades mélaminées brillantes apportent de la profondeur à la couleur et un magnifique reflet.

- Les façades mélaminées structurées procurent un toucher incomparable tout en relief et un rendu de bois naturel. Pour les décors chêne scié clair structuré, chêne havana structuré et épicea gris structuré, sens de fil vertical ; pour les décors orme blanc structuré et chêne doré structuré, sens de fil horizontal.
- Les façades mélaminées mates sont à la fois esthétiques et fonctionnelles car elles apportent un toucher velouté et limitent les traces de doigts.
- Les façades mélaminées vernies brillantes apportent une belle clarté.

Pour les façades mélaminées, tous les panneaux de particules sont de qualité E1, garantissant une faible teneur en formaldéhyde. Par ailleurs, dans le cadre de la certification ISO 14001, nous garantissons l'absence de métaux lourds et de composés halogénés dans les panneaux. Les caractéristiques des panneaux de particules correspondent à la classification P2 selon la norme européenne EN 312.

Le matériau : les façades mélaminées sont constituées d'une feuille de papier décor imprégnée de résine thermodurcissable. Cette feuille est pressée à chaud sur un panneau de particules.

La qualité Delpha : notre laboratoire teste régulièrement les principales caractéristiques des surfaces mélaminées. Les façades sont équipées de la technologie des chants laser, basée sur un soudage du chant sans colle par activation d'une couche fonctionnelle grâce à un faisceau laser de forte puissance.

Les avantages :

- Aucune trace de colle.
- Joint invisible.
- Qualité de tenue du chant.
- Résistance à l'humidité.

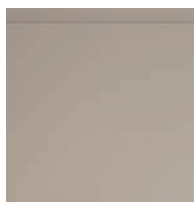

• FAÇADE PET

(Pour Evolution/Inspiration/WC, façades Capture coloris blanc, taupe et graphite brillant)

Le matériau PET (polytéréphtalate d'éthylène) : les façades polymère brillantes sont réalisées en panneau de MDF (Medium Density Fiberboard) contrebalancé par une feuille mélaminée à l'arrière. Un film en PET d'une épaisseur comprise entre 0,3 et 0,4 mm est ensuite pressé à chaud sur le panneau préalablement encollé. Sous l'action combinée de la pression, de la chaleur et de la colle, le film est étiré et vient "épouser" la forme de la façade.

La qualité Delpha : les façades répondent à de fortes exigences notamment la tenue à la rayure, à l'abrasion, aux UV, à l'adhérence, aux chocs, au vieillissement et aux produits domestiques.

Les avantages : belle brillance avec une prise de main intégrée.

LE CORPS DE MEUBLE



Les panneaux sont à base de bois issus de forêts gérées durablement, et possèdent les certifications PEFC. Les bois ne sont pas issus d'arbres génétiquement modifiés, ni de sources controversées. Ils ne contiennent pas de métaux lourds, ni de composés halogénés. Les caractéristiques des panneaux de particules correspondent à celles de la classification P2 selon la norme européenne EN 312. Tous les panneaux sont à minima classés E1, garantissant une faible teneur en formaldéhyde (< 8 mg pour 100 gr de panneau sec, selon la méthode de mesure européenne EN 120). Les émissions en formaldéhyde selon la méthode de mesure EN 717-2 ne dépassent pas 50 % de la valeur limite permettant de les classer E1.

La qualité Delpha : la qualité du corps de meuble et de ses composants est primordiale. C'est elle qui assurera une longévité et une fonctionnalité durable à chacun des meubles de salles de bains fabriqués par Delpha.

- Les corps de meubles sont assemblés en usine par tourillons.
- Ils sont constitués de panneaux de particules de 1,8 cm d'épaisseur surfacés mélaminés. Pour les décors bois : sens de fil vertical.
- Les chants avant sont d'épaisseur 1,3 mm ce qui apporte esthétique et protection contre les chocs. Ils sont soudés au laser.
- La technologie des chants laser est basée sur un soudage du chant sans colle, par activation d'une couche fonctionnelle grâce à un faisceau laser de forte puissance.

Les avantages :

- Pour une facilité de montage et une finition optimale, les meubles sont assemblés en usine par des équipements ultra modernes qui garantissent des affleurages d'une grande précision grâce à un centrage automatique des perçages.
- Aucune trace de colle.
- Joint invisible.
- La qualité de tenue du chant et sa soudure étanche.
- Les chants arrière sont protégés par des chants kraft, ce qui apporte une bonne résistance contre l'humidité.
- Les dos sont constitués d'un panneau de fibres haute densité laqué.

• LES SUSPENSIONS

La qualité Delpha : les meubles sont équipés de 2 suspensions métalliques réglables fixées solidement par tourillons. Deux vis aisément accessibles par l'avant permettent un réglage bidirectionnel, hauteur et profondeur pour un aplomb parfait.

Les avantages :

- Le mécanisme, dont les parties métalliques sont traitées contre la corrosion, assure à la suspension robustesse et longévité.
- Un cache métal de forme esthétique permet de dissimuler les vis de réglage pour les meubles hauts, les armoires de toilette et les colonnes.
- Les suspensions de meubles reposent sur de solides pattes de fixation en métal zingué Ep. 2 mm. Leur tenue dépend du choix approprié des chevilles selon le type de mur qui est laissé sous la responsabilité de l'installateur. Testées par l'Institut technologie FCBA, les suspensions répondent ainsi à la norme européenne EN 14749.

• LE VIDE SANITAIRE

La qualité Delpha : les bas sous vasques possèdent un dos amovible créant un vide sanitaire de 6 cm.

Les avantages :

- Le passage des tuyauteries apparentes dans le vide sanitaire permet de les dissimuler pour une finition parfaite.
- Une bonne circulation de l'air pour une bonne hygiène.
- Il permet d'installer un siphon déporté créant un gain de place pour le rangement, mais également une belle esthétique en le dissimulant derrière le dos amovible



• L'ETAGERE MELAMINE

Les étagères mélaminées d'une épaisseur de 1,8 cm sont réalisées en panneau de particules surfacé mélaminé de qualité E1, garantissant une faible teneur en formaldéhyde.

Les avantages :

- Une charge de 0,75 kg par décimètre carré ne les fera pas fléchir de plus de 0,75 % de leur longueur.
- Le chant avant, étant dans un chant plus épais en polypropylène ou en ABS Ep. 1,3 mm, est donc plus résistant et antichoc.
- Les étagères sont réglables avec un réglage en hauteur tous les 6,4 cm.
- Les supports d'étagères sont en métal nickelé, très résistants, esthétiques et discrets. Ils se coordonnent avec les charnières et les vis d'assemblage assurant ainsi une unité visuelle qualitative de l'intérieur des meubles.

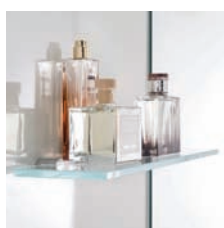

• L'ETAGERE VERRE

La qualité Delpha : les étagères verre sont en verre trempé Ep. 6 mm.

Les avantages :

- Le verre trempé est un verre de sécurité très résistant. En cas de casse, il se fragmente en petits morceaux limitant ainsi les risques de blessures.
- Les étagères sont maintenues par des supports spécifiques translucides avec ventouses.



• LES PIEDS

La qualité Delpha : les pieds sont carrés et chromés brillants. Il existe 4 hauteurs de pieds : 14 cm, 18 cm, 28 cm et 37 cm.

Les avantages :

- Les pieds sont en aluminium chromé donc anticorrosion.
- Pour compenser les inégalités du sol et obtenir un alignement parfait des meubles, un réglage d'une amplitude de 2 cm des pieds est possible grâce à des vérins.
- Le réglage s'effectue très facilement et sans effort en vissant ou dévissant une embase de large surface et de forme arrondie.

LES EQUIPEMENTS DE SERIE

Des éléments aux avantages qualitatifs indéniables.



• LE TIROIR ET LE COULISSANT

La qualité Delpha : Delpha a choisi pour équiper sa collection Delphy, des tiroirs et coulissants aux très hautes performances en termes de qualité, d'esthétique, de fonctionnalité et de sécurité.

Ces tiroirs et ces coulissants bénéficient d'une ouverture totale. Ils sont équipés du système *Silenstyle*® qui permet un amorti à l'ouverture, ainsi qu'à la fermeture.

- Les côtés des tiroirs et des coulissants sont en métal laqué blanc époxy pour toute la gamme.
- Ils sont équipés à l'arrière d'un dos rehaussé pour éviter la chute des objets, de railings ronds permettant le maintien et le réglage de la façade.

Les avantages :

- Leur capacité de charge est de 35 kg. Ces glissières permettent la sortie intégrale du coulissant par rapport au corps de meuble offrant ainsi une accessibilité totale de l'intérieur du coulissant. Elles sont parfaitement silencieuses, très résistantes et stables pour un grand confort d'utilisation. Elles

sont équipées d'un amortisseur système *Silenstyle*® empêchant à l'ouverture et à la fermeture le claquement du coulissant et créant un confort d'utilisation qui devient vite indispensable. Le tout complété par un système de rappel qui empêche de rester entrouvert.

- Les fonds sont réalisés en panneau de particules surfacé mélaminé d'épaisseur 1,6 cm très résistant.
- Leurs côtés enveloppent les glissières et les rendent invisibles. Les poussières ne risquent donc pas d'altérer le mouvement des glissières dans le temps.
- Les tiroirs et les coulissants glissent sur de véritables glissières à roulements pour un vrai confort d'utilisation.
- Les coulissants supérieurs des bas sous vasque sont équipés de cache-siphon en métal laqué blanc époxy.
- Les faces avant des coulissants sont clipsables et déclipables ce qui facilite l'installation du meuble sans outil.
- Le réglage latéral de la face se fait sans outil par 2 ergots situés au-dessous du coulissant.
- Le réglage en hauteur de la face se fait par 2 vis au-dessus du tiroir ou du coulissant.
- Ils sont démontables et remontables sur les coulisses simplement d'un geste vertical sans l'utilisation d'outil.
- Ils peuvent être équipés de compartiments de rangement bambou empilables et modulables ou de bacs amovibles pour répondre aux besoins de rangement de chacun. Ils ont été conçus pour une prise de main ergonomique et un entretien simplifié. Très résistant, le bambou est peu sensible aux variations d'humidité. Il est donc idéal pour une utilisation dans une salle d'eau.



• LA PORTE

La qualité Delpha : pour un confort et un silence de fermeture, l'ensemble des portes est livré de série avec des amortisseurs système *Silenstyle*® intégrés aux charnières : fermeture douce et silencieuse, réglage 3D, durabilité et fiabilité. L'amortisseur est débrayable pour s'adapter aux fortes variations de poids de porte et de vitesse de fermeture. Testée officiellement par le LGA, organisme Allemand, la charnière Delpha a subi avec succès différents tests de la norme européenne DIN EN 14 749, DIN EN 15 570 niveau de vérification 3.

Les charnières : elles sont entièrement métalliques. Les axes et articulations sont en acier. Ces charnières sont conçues pour une durée de vie de 25 ans (nous les testons à 200 000 mouvements en ouvertures / fermetures).

Les avantages :

- Une fonctionnalité accrue : ouverture de la porte à 110°. Un ressort de rappel maintient la porte en position fermée. Le réglage est tridimensionnel par vis excentrique, ce qui facilite le réglage à la pose et à l'usage, pour aboutir à un meilleur alignement des façades.
- Les charnières sont clipsables, permettant un montage et démontage rapide et sans outil de la porte, pour un entretien facile.
- La sécurité des charnières est assurée par un traitement anticorrosion sur les vis anti-chute et anti-desserrage, des angles arrondis, des axes d'articulations et vis en acier ce qui garantit aucune usure dans le temps.

• LES POIGNEES ET BOUTONS

La qualité Delpha : tous les boutons et poignées sont en métal et sélectionnés pour concilier esthétique, performance et confort d'usage.

Les avantages :

- Tenue aux UV (rayons ultraviolets).
- Tenue à la corrosion.
- Tenue des revêtements et tenue à l'arrachement.
- La totalité des parties vissées sont en métal.

LES PLANS



• LE PLAN DE TOILETTE STRATIFIE

La qualité Delpha : les plans stratifiés sont constitués d'une feuille de stratifié Ep. de 0,7 à 0,8 mm, pressée à chaud et collée sur un support de panneau de particules. Leur épaisseur totale est de 1,8 cm. Ils sont en agglomérés haute densité.

Les avantages :

- De nombreux décors structurés disponibles.
- Ils procurent un toucher incomparable tout en relief et un rendu naturel de bois et pierre.
- Possibilité de réaliser un « total look » sur l'ensemble du meuble (plan de toilette, corps de meuble, façades, tablettes, dossier, bandeau lumineux...).
- Une facilité d'entretien.



• LE PLAN VASQUE CERAMIQUE

La qualité Delpha : la vasque est moulée dans la masse du plan réalisée en grès émaillé blanc brillant. L'ensemble ne comporte aucun joint assurant un excellent comportement à l'eau, une hygiène irréprochable et un bel esthétisme. Percé de série pour la mise en place de la robinetterie, il est également équipé d'un trop-plein intégré.

Les avantages :

- Une matière parmi les plus dures jamais développées ce qui assure une grande résistance à l'usure, aux taches.
- Matériau noble fabriqué à partir de matières premières naturelles.
- Lisse, brillant, agréable au toucher. Le nettoyage en est simplifié au maximum, une éponge humide suffit.



• LE PLAN VASQUE MOULE ET VASQUE ILOT

La qualité Delpha : réalisé en matériau de synthèse revêtu d'un gelcoat blanc brillant. La vasque et le plan ne font qu'un, assurant esthétique et hygiène irréprochable. Percé de série pour la mise en place de la robinetterie et équipé d'un trop-plein intégré avec bague en finition chromé brillant.

Les avantages :

- Pour le plan vasque, l'ensemble plan et vasque ne comporte aucun joint ce qui assure un excellent comportement à l'eau.
- Lisse, brillant et agréable au toucher.
- Non poreux et étanche, d'une grande résistance à l'usure et aux taches.



• LE PLAN LAVE-MAINS

• Plan moulé

La qualité Delpha : réalisé en matériau de synthèse revêtu d'un gelcoat blanc brillant, la vasque et plan ne font qu'un, assurant esthétique et hygiène irréprochable.

• Plan céramique

La qualité Delpha : la vasque est moulée dans la masse du plan réalisée en grès émaillé blanc brillant.

Le modèle est réversible ce qui permet lors de la pose de positionner le trou de robinetterie à droite ou à gauche. Non équipé de trop-plein, il est à installer avec une bonde à écoulement libre.

Les avantages :

- La vasque est moulée dans la masse. De ce fait, l'ensemble ne comporte aucun joint ce qui assure un excellent comportement à l'eau.
- Lisse, brillant et agréable au toucher.
- Non poreux et étanche, d'une grande résistance à l'usure et aux taches.

LES ELEMENTS HAUTS



• L'ARMOIRE DE TOILETTE

Assorties au bas sous vasque, les armoires de toilette sont équipées d'une étagère en verre trempé Ep. 6 mm réglable.

Les avantages :

- Elles offrent de nombreux avantages ergonomiques.
- Les portes miroirs double face Ep. 6 mm, ouverture 125° permettent de se voir sur le miroir intérieur de la porte, tout en ayant accès aux objets rangés à l'intérieur du meuble. Elles sont équipées de poignées chromées brillantes, de charnières amorties et de butées amortisseurs pour une fermeture de la porte tout en douceur, système *Silenstyle*®.
- Elles peuvent être équipées d'un boîtier prise et interrupteur ainsi que d'un miroir grossissant (x3) (voir page 125).



• LE MIROIR LUMINEUX

Miroir éclairant Ep. 5 mm, bords biseautés polis et vernis, sur cadre métallique, Ep. totale 5 cm. Double éclairage fluo intégré. Classe II IP44, 230 V, 2 x 13 W, 1300 lumens, 6400 kelvin, tube miniature type T5.

Les avantages :

- Un confort d'utilisation grâce à l'éclairage latéral avec lumière diffusante permettant de limiter les zones d'ombre sur le visage.
- Une pureté des lignes, soulignées par les bords biseautés du miroir.
- Un miroir protégé contre l'humidité grâce aux bords polis et vernis.
- Simple et rapide d'installation, la Classe II IP44 lui permet d'être installé dans le volume 2, c'est-à-dire à moins de 60 cm du volume de votre baignoire ou douche.
- La lampe fluo compacte (LFC) dispose d'une très longue durée de vie entre 8 000 et 10 000 heures. La technologie de l'éclairage fluo d'aujourd'hui convertit plus efficacement l'énergie en lumière et fournit un éclairage à 6400 kelvin avec une vitesse d'allumage immédiate.
- Tubes recyclables à 93 %, ces lampes doivent faire l'objet d'un recyclage spécifique.

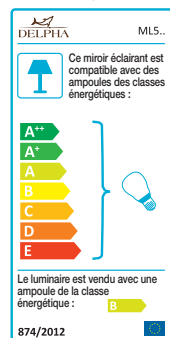

• LES MIROIRS H 55, H 69, H 100 et H 108 cm

Miroir Ep. 4 mm, collé sur structure aluminium, Ep. totale 2,2 cm.

Les avantages :

- Le système de fixation pour applique lumineuse : simple et rapide à installer.
- Astucieux le miroir H 55 cm, avec son profil sur l'arrière permet la mise en place d'accessoires : gobelet et tablette céramique, ainsi qu'un double crochet (voir page 124).

• LE MIROIR H 69 x L 50 cm

Miroir rectangulaire vertical Ep. 4 mm, collé sur panneau Ep. 1,8 cm chants gris.

Les avantages :

- Les panneaux sont usinés au dos afin de pouvoir recevoir une applique ainsi que leur transformateur éventuel.

• ELEMENTS EN METAL

Le crochet double ilot, le miroir rond Ø 60 cm et l'étagère métal blanche sont en acier laqué. La barre murale est en acier avec un revêtement par électrodeposition.

L'ÉCLAIRAGE DANS LA SALLE DE BAINS

• LA NORME NFC15-100/A2

Grâce à la certification des produits électriques DELPHA en Classe II IP 44 (= IP X4), nos meubles peuvent être placés dans le volume 2 de la salle de bains.

Les normes à respecter pour les appareillages électriques dans les pièces d'eau délimitent différents volumes allant de 0 à 2 pour répondre aux exigences en matière de protection contre les chocs électriques (Classe) et contre la pénétration de solides (IP 2X) ou de liquides (IP X4).

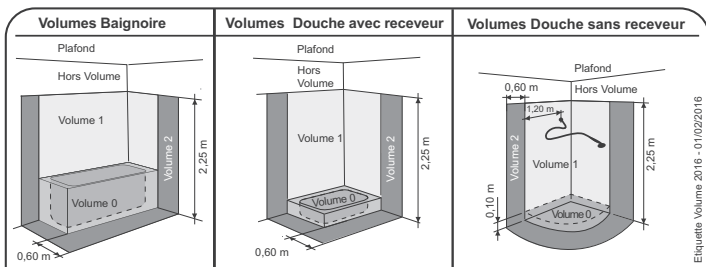

Boîtier prise BPISF : boîtier composé d'une prise et d'un interrupteur, coloris blanc, à installer en position horizontale sous le plafond ou étagère fixe du meuble.

L 16,9 x H 8,5 x P 8,5 cm – Classe I IP 23, 230 V.



Boîtier prise B2P2UF : boîtier composé de 2 prises et 2 prises USB avec clapets de protection, coloris gris clair métallisé, à installer en position horizontale ou verticale dans les meubles.

L 20 x H 6,4 x P 5 cm – Classe I IP 44, 230 V.

• PUISSANCE / LUMINOSITE et COULEUR : WATT / LUMENS et KELVIN
La puissance : elle est exprimée en Watt.

Elle permet de définir la quantité d'énergie consommée par une ampoule en 1 seconde.

La luminosité : elle est définie en Lumens.

C'est la quantité de lumière visible émise par l'ampoule.

L'efficacité lumineuse d'une ampoule s'exprime en lumens par watt (lm/w) : c'est le rapport entre son efficacité lumineuse et sa consommation en énergie.

Correspondance d'éclairage communiquée à titre indicatif pour comparaison :

- Les ampoules à incandescence classiques développent de 8 à 16 lm/w.
- Les lampes halogène développent de 12 à 25 lm/w.
- Les lampes fluocompactes développent de 50 à 80 lm/w.
- Les lampes led développent de 30 à 130 lm/w.

Pour acquérir vos futures ampoules basse consommation, le lumen devient le nouveau critère de sélection pour choisir vos ampoules et vos spots avec l'intensité lumineuse désirée. Le lumen (prononcé « lumène ») est l'unité de mesure du flux lumineux d'un éclairage. Son symbole sur les boîtes d'ampoules est : lm. Exemple : 400 lm.

La couleur : elle est exprimée en kelvin.

L'échelle kelvin mesure la "température de couleur" d'un objet chauffé par analogie à la lumière du jour (rayons infrarouges et lumière visible du rouge au bleuté). La lumière est intimement liée à la couleur.

- Plus la température kelvin est élevée, plus la lumière est "froide", plus elle est blanche et tire vers le bleu ≈ 7000 kelvin.
- La température kelvin "moyenne" pour une lumière idéale, couleur jaune ≈ 4000 kelvin.
- Plus la température kelvin est basse, plus elle est "chaude", plus elle est ambrée et tire vers le jaune / orange ≈ 2000 kelvin.

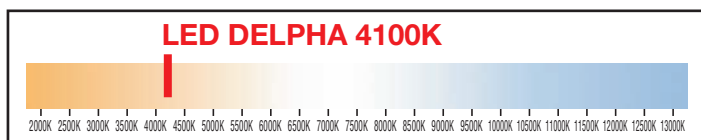

• ETIQUETAGE ENERGETIQUE :

Applique led Ledy



DELPHA LEDY30

Ce luminaire comporte des lampes à LED intégrées.

A++
A+
A
C
D
E

LED

Les lampes de ce luminaire ne peuvent pas être changées

874/2012

Applique led Barrette



DELPHA AZLED40

Ce luminaire comporte des lampes à LED intégrées.

A++
A+
A
C
D
E

LED

Les lampes de ce luminaire ne peuvent pas être changées

874/2012

Applique led Ligne



DELPHA AZLED60

Ce luminaire comporte des lampes à LED intégrées.

A++
A+
A
C
D
E

LED

Les lampes de ce luminaire ne peuvent pas être changées

874/2012

Applique led Carrée



DELPHA AMIXE

Ce luminaire comporte des lampes à LED intégrées.

A++
A+
A
C
D
E

LED

Les lampes de ce luminaire ne peuvent pas être changées

874/2012

Applique led Ronde



DELPHA ACLLED

Ce luminaire comporte des lampes à LED intégrées.

A++
A+
A
C
D
E

LED

Les lampes de ce luminaire ne peuvent pas être changées

874/2012

• APPLIQUES LED ET SPOT LED :

La LED (Diode Electro Luminescente) est un composant opto-électronique capable d'émettre de la lumière lorsqu'il est parcouru par un courant électrique. D'une faible consommation d'énergie, elle a également une durée de vie extrêmement longue. Elles s'affirment comme le mode d'éclairage le plus performant et durable : les ampoules led devraient à terme remplacer la majorité des lampes actuelles.

Les appliques et les spots led Delpha ont une température de couleur 4100 kelvin, soit une lumière chaude.

Elles ne doivent pas être jetées à la poubelle, il faut donc les amener à la déchetterie avec les déchets électroniques.



• Habillages de baignoire

Les panneaux sont à base de bois issus de forêts gérées durablement, et possèdent les certifications PEFC. Les bois ne sont pas issus d'arbres génétiquement modifiés, ni de sources controversées. Ils ne contiennent pas de métaux lourds, ni de composés halogénés. Les caractéristiques des panneaux de particules correspondent à celles de la

classification P2 selon la norme européenne EN 312. Tous les panneaux sont à minima classés E1, garantissant une faible teneur en formaldéhyde (< 8 mg pour 100 gr de panneau sec, selon la méthode de mesure européenne EN 120). Les émissions en formaldéhyde selon la méthode de mesure EN 717-2 ne dépassent pas 50% de la valeur limite permettant de les classer E1.

La qualité Delpha :

- Ils sont constitués de panneaux de particules de 1,8 cm d'épaisseur.

Les avantages :

- Façade et retour hauteur 55 cm. Mise à niveau par vérins réglables en hauteur de 1 à 2 cm.
- Système de clipsage permettant un démontage instantané, très pratique pour l'accès à la partie technique sous la baignoire.

La garantie de la marque DELPHA

• Durée : la garantie prend effet à la date de livraison chez le distributeur.

Elle est de :

- 5 ans sur les meubles de salle de bains.
- 2 ans sur les produits électriques (hors led, ampoules halogène et tubes fluocompact).
- 25 ans sur les charnières et coulisses.

La garantie comprend le remplacement des produits défectueux à la livraison.

La garantie Delpha ne couvre pas les dommages d'origines suivantes :

- Le non-respect de la notice d'installation.
- Le non-respect des consignes d'entretien.
- L'utilisation de produits inadaptés.
- L'excès de chaleur.
- L'excès d'humidité.
- Le défaut dû à des modifications des meubles.
- L'infiltration d'eau due à des joints défectueux.
- Les nuances dans les décors bois.
- La variation de teinte due à la lumière.
- L'usure normale des produits due à leur utilisation.
- Les led, les ampoules halogène et tubes fluorescents ne sont pas couverts par la garantie Delpha.
- Sont exclus de la garantie les dommages éventuels causés par des vices de pose. Le fabricant n'intervenant pas dans l'installation.
- Le bon fonctionnement de nos produits est tributaire d'une pose effectuée selon les règles de l'art et dans des conditions normales d'utilisation.

CONSEILS D'ENTRETIEN

Il est recommandé d'utiliser un chiffon doux microfibre. Les frottements à sec sont à proscrire (risques de rayures). Rincer et sécher rapidement avec un chiffon doux microfibre. Ne pas utiliser de détergents contenant des particules abrasives (crème à récurer).

Les étiquettes difficiles à décoller peuvent être enlevées :

En réchauffant légèrement l'étiquette avec un sèche-cheveux pour réactiver la colle.
En imbibant l'étiquette avec du produit à vitre ou de l'eau savonneuse (quelques secondes suffisent).

Finitions/ Matières	Types de taches	Produits recommandés							Recommandations importantes
		Eau savonneuse	Produits à vitres	Alcool à brûler	Raviveur de stratifié ref. MIPES (Kiraviv)	Acétone	Essence F	Eau écarlate	
Mélaminé	Traces de colle (scotch/étiquette/chants)				●	●	●		
	Traces d'encre (étiquette)	●	●	●	●	●	●	●	
	Traces grasses	●	●	●	●	●	●	●	
Mélaminé verni	Traces de colle du film de protection				●	●	●	●	Utiliser un chiffon doux microfibre
	Traces grasses	●	●	●	●	●	●	●	Ne pas appuyer et ne pas insister
	Micro rayures							●	
Stratifié	Traces de colle (scotch/étiquette/chants)				●			●	
	Traces de colle du film de protection	●	●	●	●	●*	●	●	Utiliser un chiffon doux microfibre
	Traces grasses	●	●	●	●	●*	●	●	Ne pas appuyer et ne pas insister
Polymère PET	Traces de colle (scotch/étiquette/chants)				●	●	●	●	
	Traces d'encre (étiquette)	●	●	●	●	●	●	●	
	Traces grasses	●	●	●	●	●	●	●	
Métal laqué	Traces de colle (scotch/étiquette/chants)				●	●		●	
	Traces de doigts/gouttes d'eau	●	●		●	●		●	
	Traces grasses	●	●		●	●		●	Ne pas utiliser de javel

● Ne pas utiliser ● Conseillé

*Rincer après application

Arrivées / Evacuations d'eau - Connexions électriques - Fixations murales

La tenue des meubles au mur dépend du choix approprié des chevilles selon le type de mur qui est laissé sous la responsabilité de l'installateur.



Miroirs et armoires de toilette

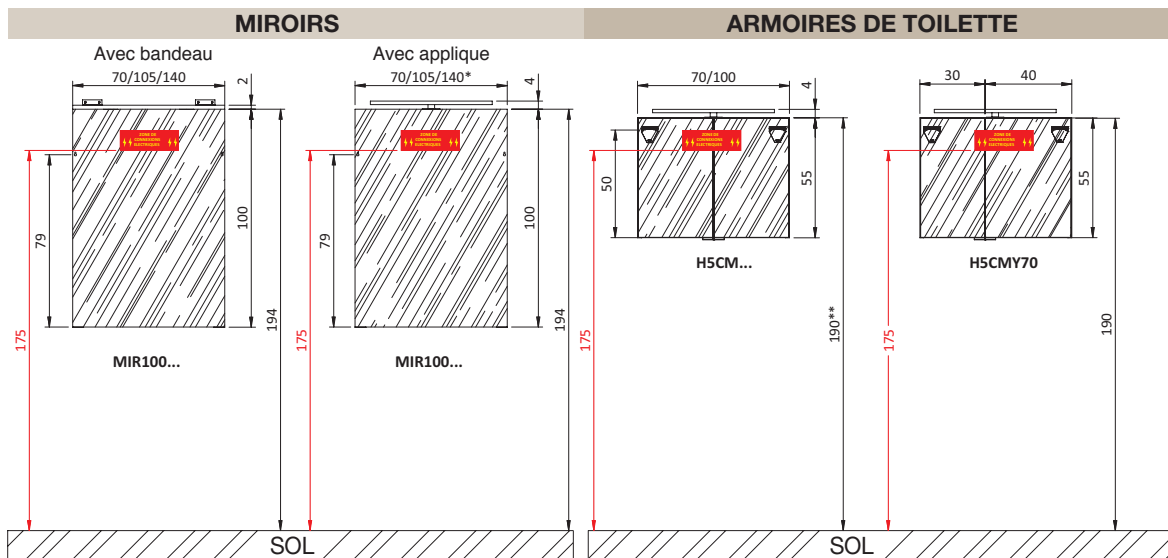

*L 140 : 2 appliques

**Pour un alignement avec une colonne H 166 cm, H 194 cm préconisée



Meubles bas sous vasque

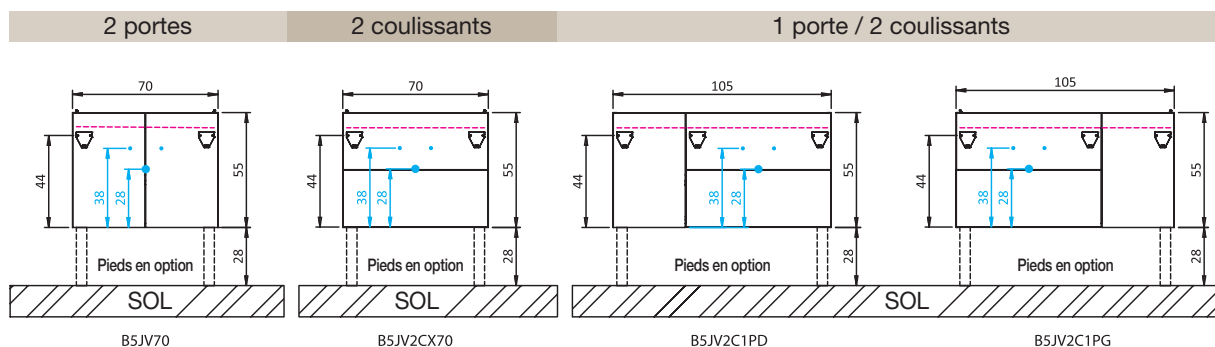

Ensembles avec colonnes, demi-colonnes...

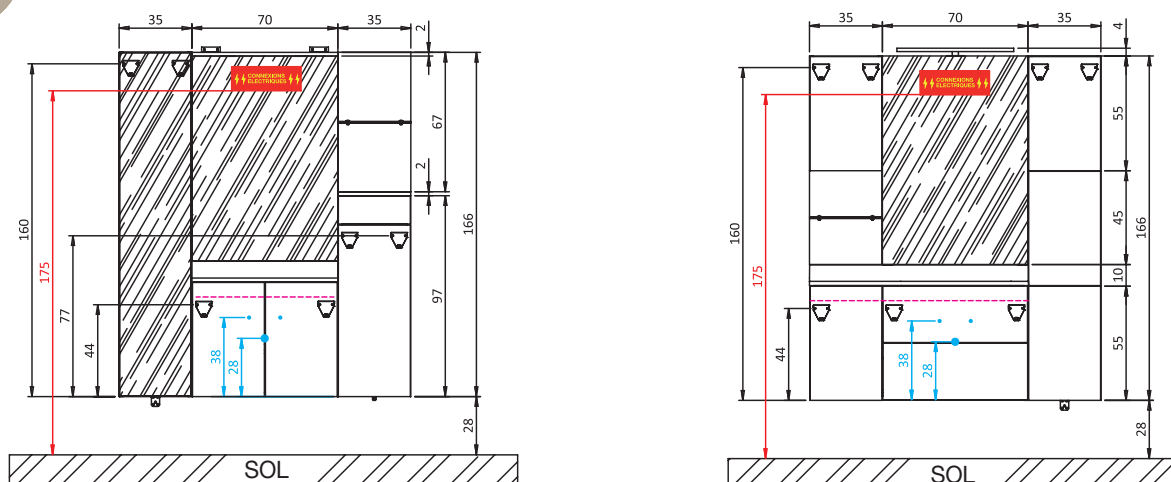

Arrivées / Evacuations d'eau - Connexions électriques - Fixations murales

La tenue des meubles au mur dépend du choix approprié des chevilles selon le type de mur qui est laissé sous la responsabilité de l'installateur.

Miroirs, miroirs éclairants et armoires de toilette

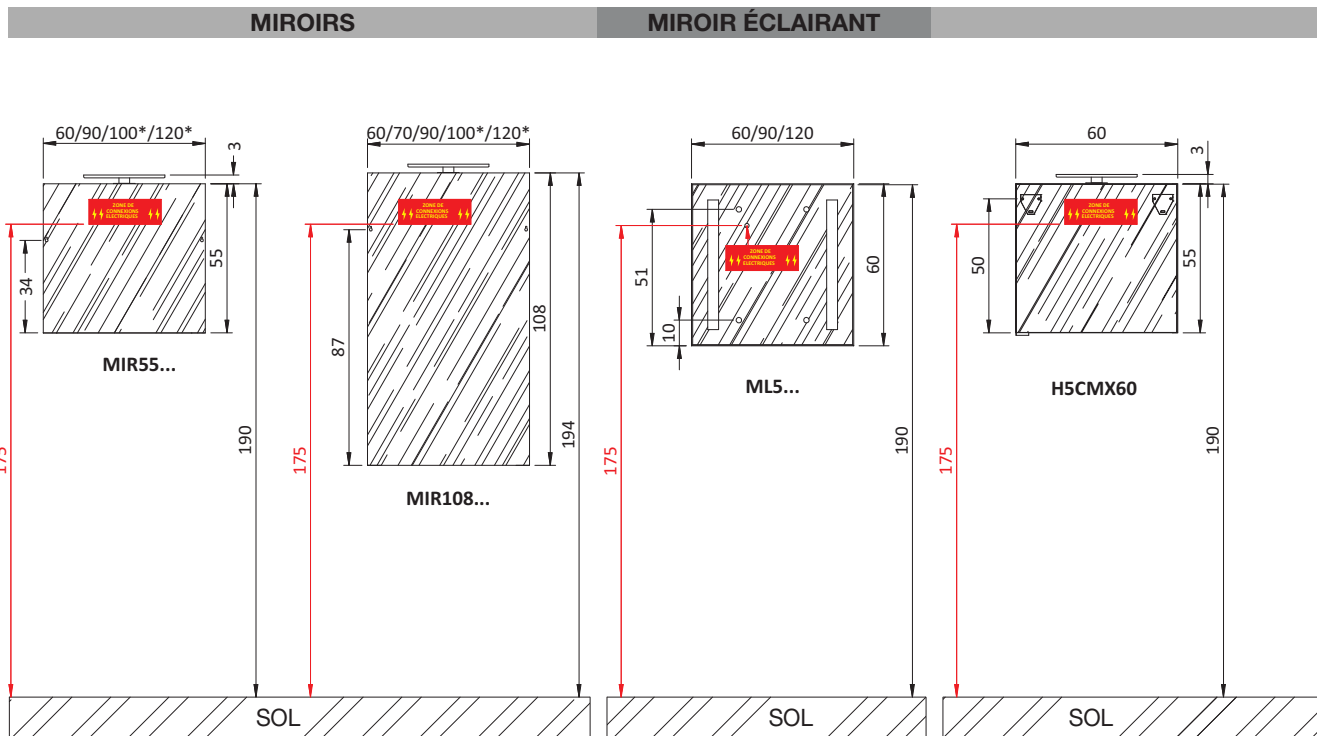

*L 100 et L 120 cm double vasque : 2 appliques

Meubles bas sous vasque

2 coulissants

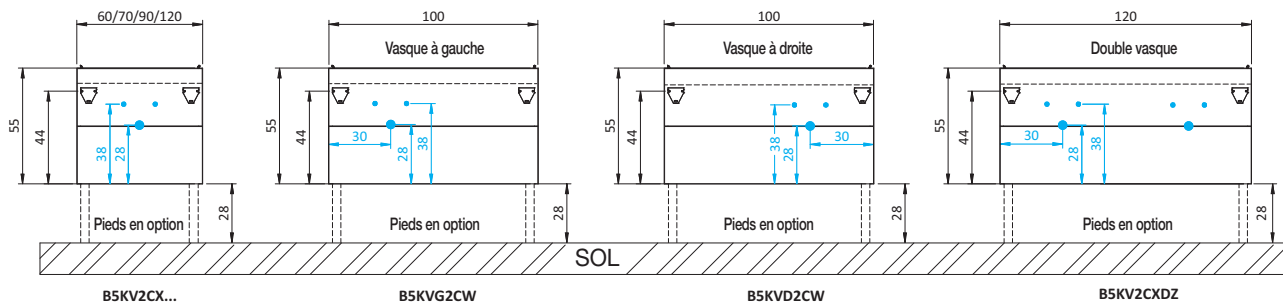

ARMOIRES DE TOILETTE

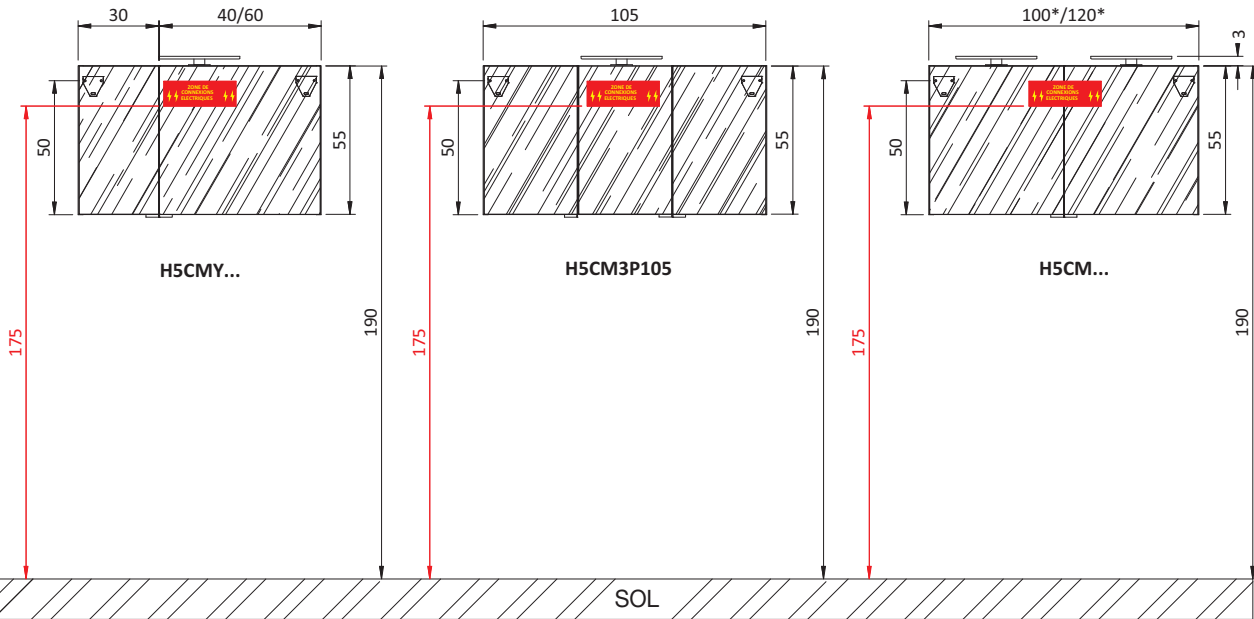

2 coulissants / 1 tiroir

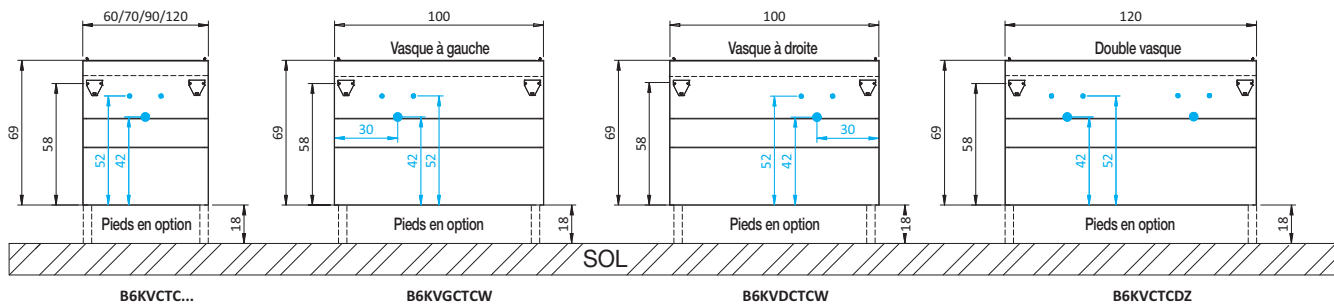

● Arrivées / Evacuations d'eau

● Connexions électriques

● Fixations murales

Arrivées / Evacuations d'eau - Connexions électriques - Fixations murales

La tenue des meubles au mur dépend du choix approprié des chevilles selon le type de mur qui est laissé sous la responsabilité de l'installateur.

Miroirs et armoires de toilette

MIROIRS

ARMOIRES DE TOILETTE

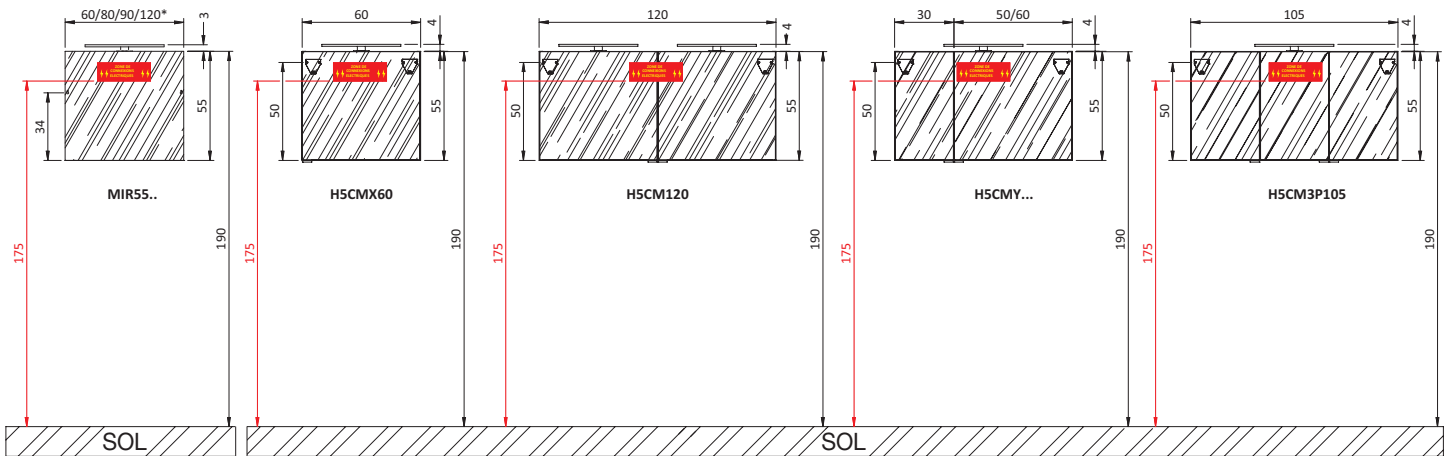

*L 120 cm : 2 appliques

Meubles bas sous vasque

1 tiroir / 1 coulissant

2 tiroirs / 2 coulissants

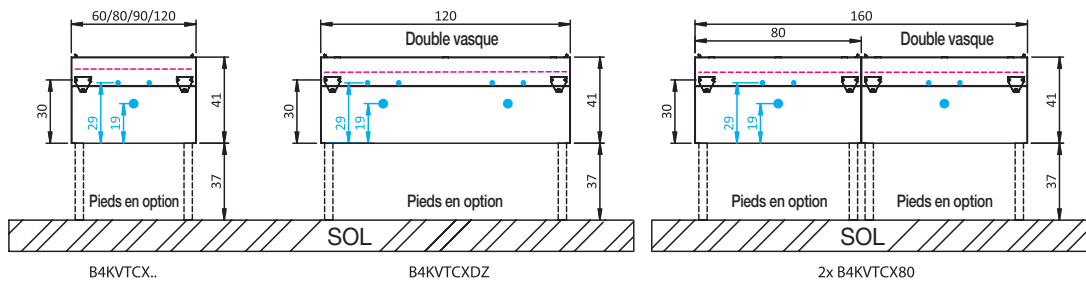

2 coulissants

4 coulissants

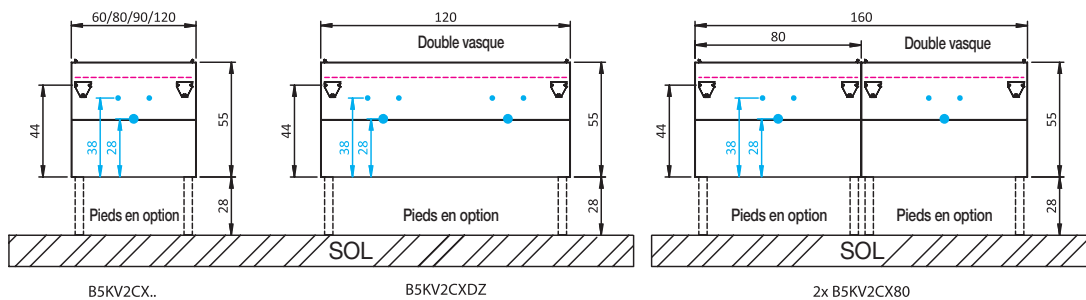

Miroirs et armoires de toilette

MIROIR

ARMOIRES DE TOILETTE

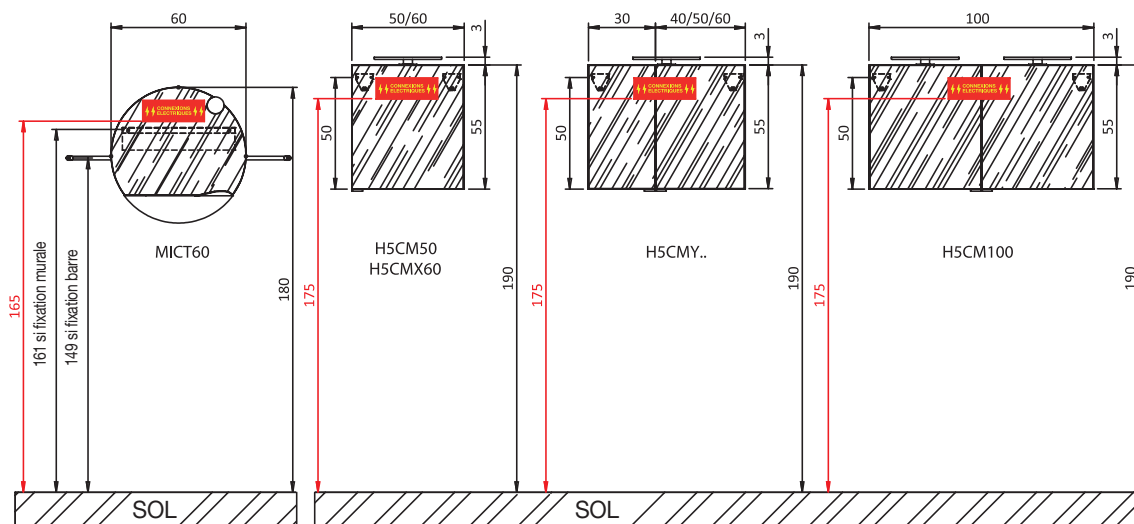

Meubles bas sous vasque

1 porte / 2 coulissants

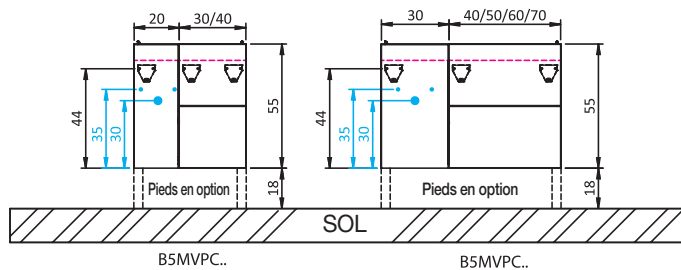

Arrivées / Evacuations d'eau - Connexions électriques - Fixations murales

La tenue des meubles au mur dépend du choix approprié des chevilles selon le type de mur qui est laissé sous la responsabilité de l'installateur.

Miroirs éclairants, armoires de toilette et meuble haut

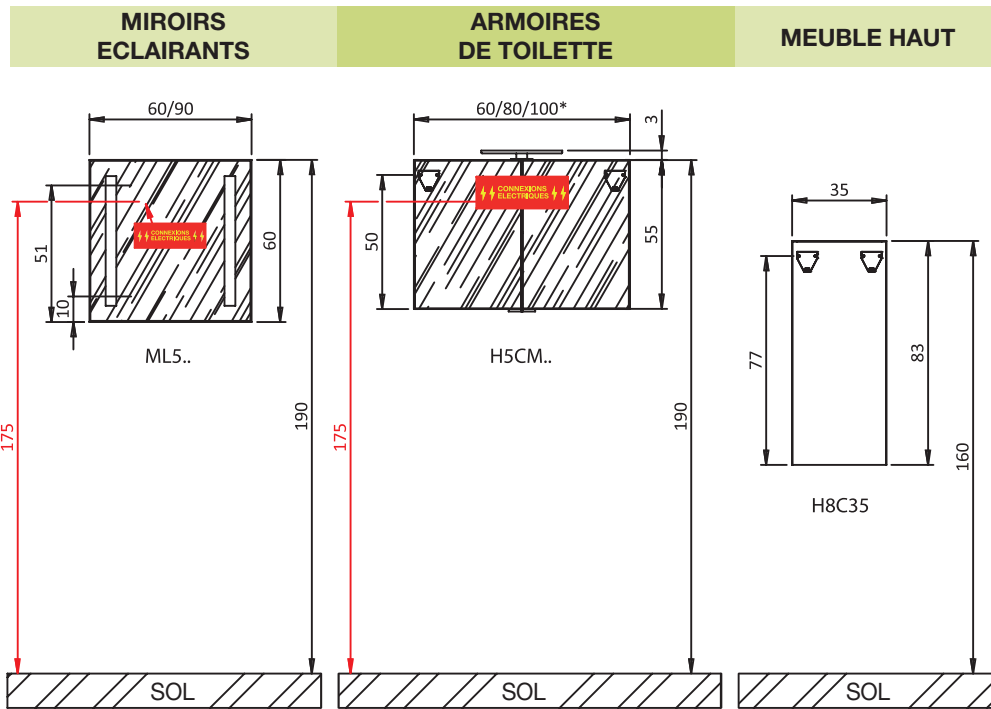

*L 100 cm : 2 appliques

Meubles bas sous vasque

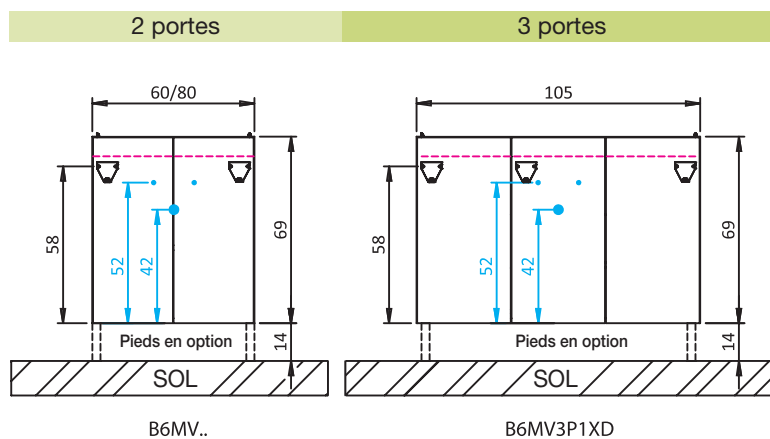

Kub

Miroirs et armoire de toilette

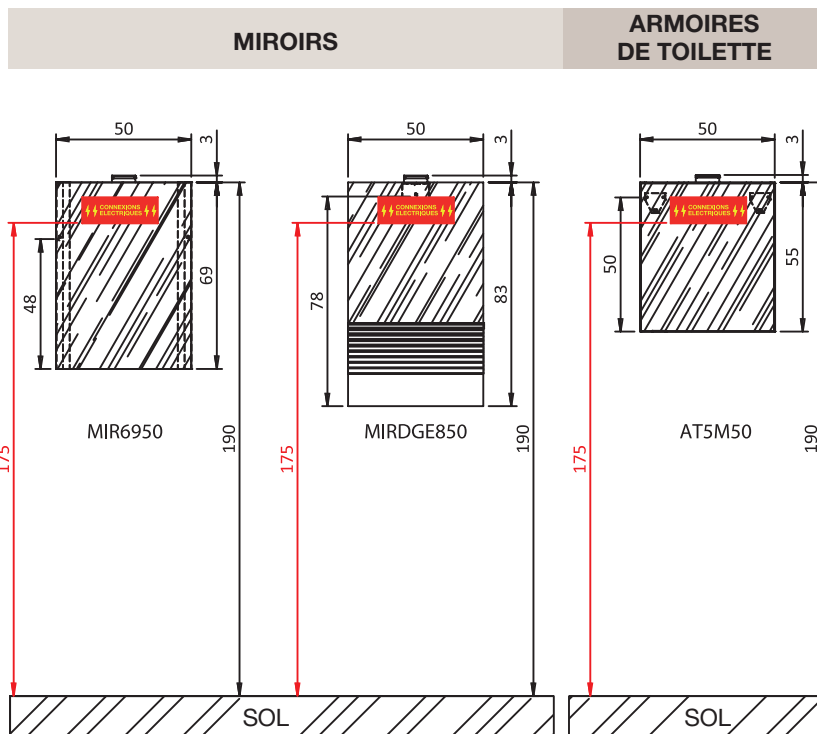

Kub

Meubles bas sous vasque

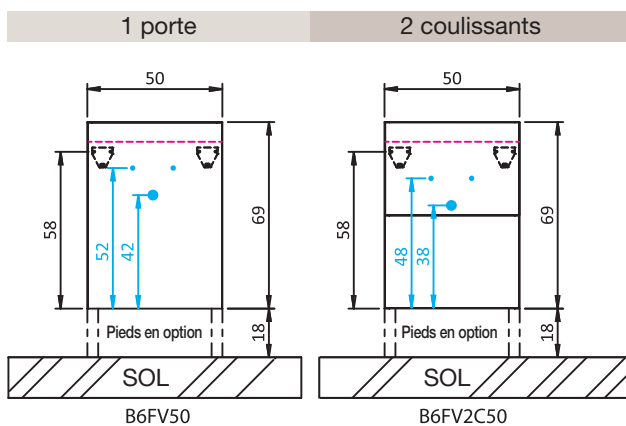

● Arrivées / Evacuations d'eau

● Connexions électriques

● Fixations murales

Miroir et meuble bas sous vasque

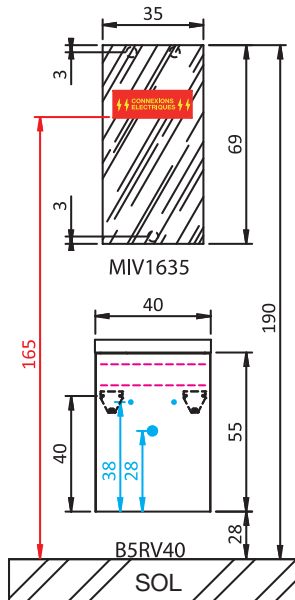

Miroirs, meubles bas et colonne

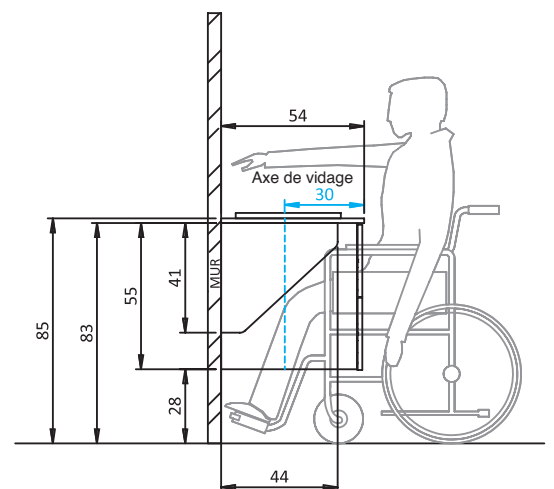
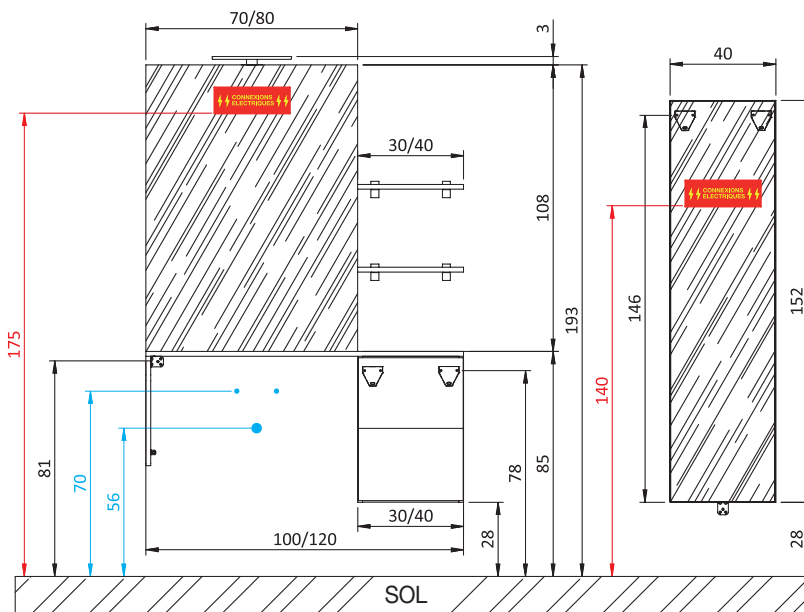

Delpha

la qualité sans transiger



Site de production
Annecy, France

■ Faire confiance

à la première marque française de meubles de salles de bains qui s'engage au quotidien pour vous garantir la pérennité de vos choix. Membre de l'UNIFA (Union Nationale des Industries Françaises de l'Ameublement) Delpha adhère également au Réseau Mondial Forêt & Commerce, émanation de l'Association WWF "World Wide Fund" (Association Internationale de Protection de l'Environnement).

■ Bénéficier

des atouts d'un grand fabricant européen pour être sûr de disposer d'un produit d'une grande qualité. Bénéficiant de la double certification ISO 9001 et ISO 14001, les meubles Delpha sont certifiés NF Ameublement, selon des critères extrêmement stricts de qualité renvoyant au référentiel de qualité

NF ameublement. De même pour l'Eco Label NF Environnement, qui garantit la limitation des impacts sur l'environnement tout au long du cycle de vie du mobilier. Sa superficie de production de plus de 100 000 m², son outil entièrement informatisé, sa logistique vous assure une maîtrise totale de la production, de la fabrication à la livraison.

■ Acquérir

un meuble fabriqué avec des matériaux à la pointe de la technologie, spécifiquement adaptés aux contraintes de la salle de bains. Notre laboratoire d'essais fait subir 20 tests aux matériaux afin de vérifier leur résistance et leur adaptation à l'environnement de la salle de bains. Tests de résistance aux rayures, à l'abrasion, aux chocs, à l'arrachement

des vis, des poignées et boutons, au vieillissement accéléré, aux ultraviolets, à l'humidité et au gonflement à l'eau, traction, planéité, taches et produits de nettoyage, mesure de la couleur et de la brillance.

■ Posséder

un meuble ou un ensemble de meubles en parfaite adéquation avec votre style, votre surface et votre budget. Unique, Delphy... des ensembles les plus prestigieux aux meubles les plus pratiques, avec ses nombreuses collections, Delpha couvre tous les budgets pour permettre de créer toutes les ambiances, tous les agencements et inventer une nouvelle modularité. Les collections Delpha sont la réponse meuble pertinente qui personnalise toutes les salles de bains en toute originalité.



Située en Haute-Savoie, une entreprise de 1 100 personnes et plus de 100 000 m² de production permettent d'assurer une maîtrise totale de la fabrication à la livraison.



Les meubles Delpha sont certifiés **NF Ameublement** : label de qualité.



Le système de management qualité de l'entreprise atteste que DELPHA s'est donnée pour objectif la satisfaction de ses clients en matière de produits et services, mais aussi d'orienter l'entreprise dans une logique de recherche de l'excellence et de l'amélioration permanente.



Une garantie de 5 ans sur ses meubles fabriqués avec des matériaux spécifiquement adaptés aux contraintes de la salle de bains.



Des meubles montés en usine, ce qui permet une installation facile et rapide.

Delpha responsable par nature



Pionnier en la matière, Delpha et son engagement permanent pour la protection de l'environnement et le développement durable a obtenu **le prix "Entreprises & Environnement" décerné par le Ministère de l'Ecologie et du Développement Durable.** Une récompense justifiée, en voici la preuve par 5.



1 Un système de management qualité

Situés en Haute-Savoie au cœur des Alpes, tous les sites de production Delpha ont la double certification. ISO 9001 est relatif au système de management de l'entreprise et à sa recherche permanente de l'excellence et de l'amélioration.

2 Un système de management environnemental

ISO 14001 est relatif au système de management environnemental de l'entreprise et à sa volonté de prévenir et limiter l'impact négatif de ses activités sur l'environnement. Attribuée par un organisme Allemand et renouvelée tous les trois ans, cette double certification est le gage de la pérennité de l'engagement des entreprises.

3 Des matières premières rigoureusement sélectionnées

Membre du GFTN (Global Forest Trade Network), une émanation du WWF (World Wildlife Fund) depuis plus de 10 ans, Delpha soutient et encourage la protection de la forêt et la biodiversité ainsi que les démarches de certifications forestières comme PEFC, ce qui atteste de la gestion durable des bois utilisés par l'entreprise.

4 Des déchets parfaitement maîtrisés

Particulièrement efficaces, ses filières de tri lui permettent de recycler plus de 68 % de ses déchets industriels. Grâce à une installation de pointe détruisant les peintures et vernis rejetés, les rejets atmosphériques des usines Delpha sont aussi deux fois inférieurs aux normes les plus sévères.

Delpha utilise ses propres sciures de bois pour chauffer près de 14 hectares de bâtiments économisant ainsi 9000T de CO² par rapport à un chauffage au fioul.

5 Une politique de prévention rigoureuse

Pour parer à tout risque de pollution de l'environnement en cas d'incendie, Delpha dispose d'un lieu spécifiquement affecté au stockage des diluants et produits dangereux ainsi que d'une cuve de récupération des eaux souillées.



L'Eco Label **NF Environnement**, garantit la limitation des impacts sur l'environnement tout au long du cycle de vie du mobilier.



Le système de management environnemental de l'entreprise atteste que DELPHA s'engage à respecter toutes les réglementations environnementales en vigueur, mais aussi à prévenir et limiter l'impact de ses activités sur l'environnement.



Delpha est membre du **GFTN (Global Forest Trade Network)**, une émanation du WWF dont le rôle est de protéger la forêt et la biodiversité.



Notre société est certifiée **PEFC**, ce qui atteste que les bois utilisés proviennent de forêts gérées durablement.

Ce marque page
vous permet
de repérer
rapidement toutes
les dimensions
et toutes les
finitions pour
chaque ligne de la
Collection Delphy



Ce catalogue est imprimé sur un papier
issu de forêts gérées durablement et de
source contrôlées.

Delpha Paris



Découvrez toutes
les collections Delpha sur
www.delpha.com

Showroom Delpha

69 avenue Ledru-Rollin,
Paris 12^e - FRANCE
Tél. : 01 53 02 05 25
E-mail : delphaparis@delpha.com

Ouvert du lundi au samedi
de 10 h à 13 h et de 14 h à 18 h 30

Métro : Ligne 8, Ledru-Rollin
Bus : 20, 29, 61, 85, 87, 91

Parking :
Faubourg St-Antoine - Bastille

Au cœur du Paris de la mode et de la décoration,
un espace conseil de 300 m² pour les professionnels
et les particuliers où l'on retrouve en ambiance
toutes les collections Delpha, des plus classiques
aux plus tendances.

Votre Installateur Delpha

Votre Distributeur Delpha

Découvrez toutes les collections Delpha sur www.delpha.com

DELPHA
Le meilleur de la salle de bains

DELPHA

43 bis Route des Aravis - La Cour - 74230 Thônes - France

Adresse postale :

Sté Fournier - Delpha - CS 10003 - Thônes - France

Tél. : 04 50 65 53 20 - E-mail : info@delpha.com

Pour plus d'infos sur
la collection Delphy !

