

EOA9S31WZ



BG

Фурна на пара

Ръководство за употреба

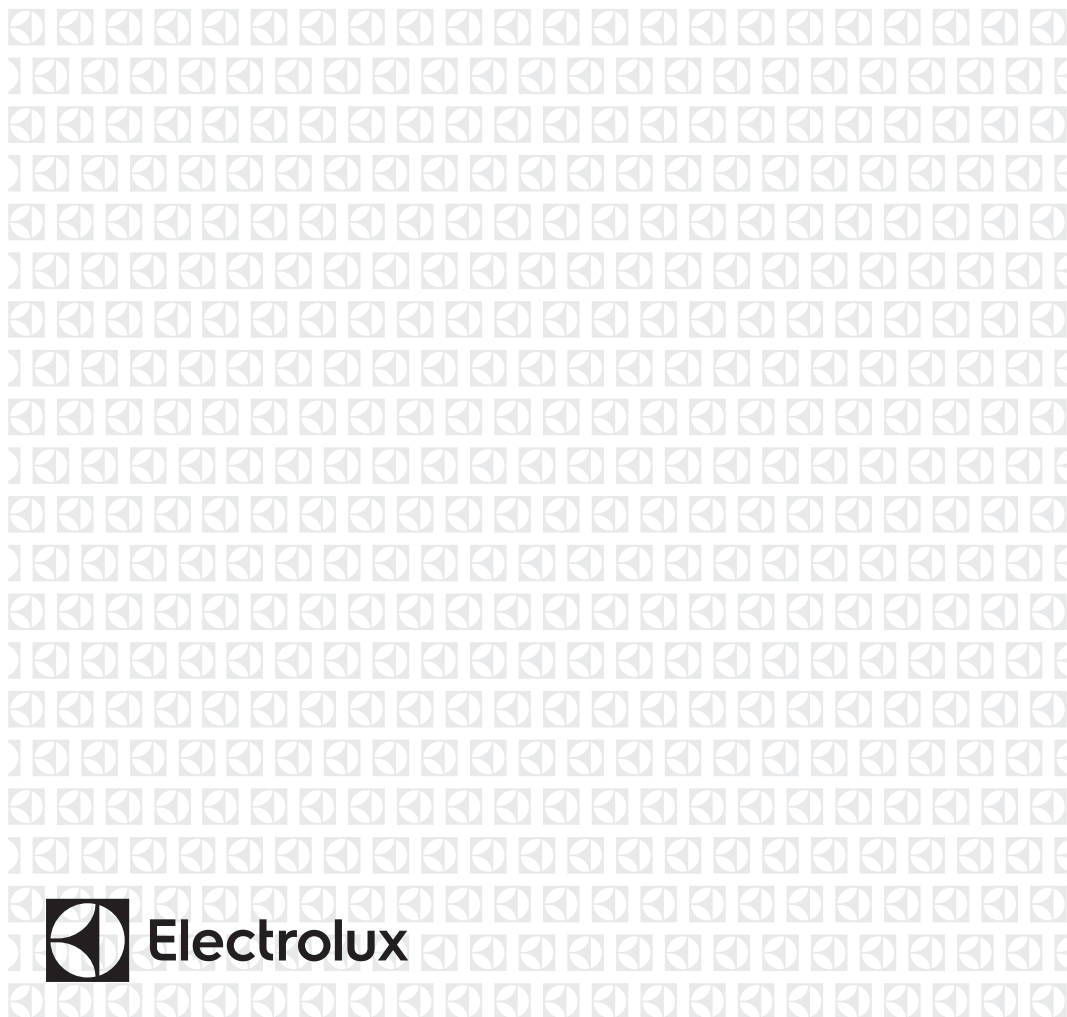

Electrolux

МИСЛИМ ЗА ВАС

Благодарим Ви, че закупихте уред на Electrolux. Избрахте продукт, който носи в себе си десетилетия професионален опит и иновации. Оригинален и стилизиран, той е създаден с мисъл за Вас. Затова, когато го използвате, можете да сте сигурни, че всеки път ще постигате страхотни резултати.

Добре дошли в Electrolux.

Посетете нашия уебсайт за:



Вижте полезни съвети за употреба, брошури, отстраняване на неизправности, информация за сервиз и ремонт:

www.electrolux.com/support



Регистрирайте Вашия продукт за по-добро обслужване:

www.registerelectrolux.com



Купете аксесоари, консумативи и оригинални резервни части за Вашия уред:

www.electrolux.com/shop

ОБСЛУЖВАНЕ НА КЛИЕНТИ

Винаги използвайте оригинални резервни части.

Когато се свързвате с нашия оторизиран отдел „Обслужване“, трябва да имате под ръка следната информация: Модел, PNC, сериен номер.

Информацията може да бъде открита на табелката с основни данни

 Предупреждение / Внимание—Информация за безопасност

 Обща информация и съвети

 Информация за околната среда

Запазваме си правото на изменения.

СЪДЪРЖАНИЕ

1. ИНФОРМАЦИЯ ЗА БЕЗОПАСНОСТ.....	5
1.1 Безопасност за деца и хора в уязвимо положение.....	5
1.2 Обща безопасност.....	5
2. ИНСТРУКЦИИ ЗА БЕЗОПАСНОСТ.....	7
2.1 Инсталация.....	7
2.2 Електрическо свързване.....	8
2.3 Използване.....	8
2.4 Грижа и почистване.....	9
2.5 Готвене на пара.....	10
2.6 Вътрешно осветление.....	10
2.7 Обслужване.....	10
2.8 Изхвърляне.....	10
3. ОПИСАНИЕ НА УРЕДА.....	11
3.1 Общ преглед.....	11
3.2 Аксесоари.....	11
4. КАК ДА ВКЛЮЧВАТЕ И ИЗКЛЮЧВАТЕ ФУРНАТА.....	13
4.1 Контролен панел.....	13
4.2 Екран.....	13
5. ПРЕДИ ПЪРВА УПОТРЕБА.....	16
5.1 Първоначално почистване	16
5.2 Първо свързване.....	16
5.3 Безжична връзка	16
5.4 Софтуерни лицензи.....	17
5.5 Начално предварително затопляне.....	17
5.6 Как да настроите: Твърдост на водата.....	18
6. ВСЕКИДНЕВНА УПОТРЕБА.....	19
6.1 Как да настроите: Функции нагряване.....	19
6.2 Водосъдържател.....	20
6.3 Начин на използване: Водосъдържател.....	20
6.4 Как да настроите: Steamify - Функция на затопляне с пара.....	21
6.5 Как да настроите: Готвене SousVide.....	23
6.6 Как да настроите: Помощ при готвене.....	23
6.7 Функции за затопляне.....	24
6.8 Бележки относно: Печене с влажност.....	27
7. ФУНКЦИИ НА ЧАСОВНИКА.....	28
7.1 Описание на функциите на часовника.....	28
7.2 Как да настроите: Функции на часовника.....	28
8. КАК ДА СЕ ИЗПОЛЗВА ПРИНАДЛЕЖНОСТИ.....	32
8.1 Поставяне на принадлежности.....	32
8.2 Термосонда.....	32
9. ДОПЪЛНИТЕЛНИ ФУНКЦИИ.....	35
9.1 Как да запазите: Предпочитани.....	35
9.2 Автоматично изключване.....	35
9.3 Охлаждащ вентилатор.....	35

10. ПРЕПОРЪКИ И СЪВЕТИ.....	36
10.1 Препоръки за готвене.....	36
10.2 Печене с влажност.....	36
10.3 Печене с влажност – препоръчителни аксесоари.....	37
10.4 Таблици за готвене за изпитващи институции.....	37
11. ГРИЖИ И ПОЧИСТВАНЕ.....	41
11.1 Бележки относно почистването.....	41
11.2 Начин на отстраняване: Нносачи на скарата	41
11.3 Как да се използва: Почистване С Пара.....	42
11.4 Напомняне за почистване.....	43
11.5 Как да почистим: Водосъдържател.....	43
11.6 Начин на използване: Отстр. на котл. камък.....	44
11.7 Напомняне за отстраняване на котлен камък.....	45
11.8 Начин на използване: Изплакване.....	45
11.9 Напомняне за изсушаването.....	46
11.10 Начин на използване: Сушене.....	46
11.11 Как да премахнете и инсталирате: Вратичка.....	46
11.12 Как да подмените: Лампа.....	48
12. ОТСТРАНЯВАНЕ НА НЕИЗПРАВНОСТИ.....	50
12.1 Как да постъпите, ако.....	50
12.2 Начин на управление: Кодове за грешка.....	52
12.3 Данни за сервизно обслужване.....	53
13. ЕНЕРГИЙНА ЕФЕКТИВНОСТ.....	55
13.1 Продуктова информация и Продуктов информационен лист*.....	55
13.2 Енергоспестяваща.....	55
14. СТРУКТУРА НА МЕНЮТО.....	57
14.1 Меню.....	57
14.2 Подменю за: Почистване.....	57
14.3 Подменю за: Опции.....	58
14.4 Подменю за: Мрежи.....	58
14.5 Подменю за: Настройка.....	59
14.6 Подменю за: Сервиз.....	59
15. ЛЕСНО Е!.....	60
16. ИЗБЕРЕТЕ КЛАВИШ ЗА БЪРЗ ДОСТЪП!.....	63

1. ИНФОРМАЦИЯ ЗА БЕЗОПАСНОСТ

Преди монтирането и употребата на уреда внимателно прочетете предоставените инструкции. Производителят не е отговорен за наранявания или повреди в резултат на неправилна инсталация или употреба. Винаги дръжте инструкциите на безопасно и лесно достъпно място за справка в бъдеще.

1.1 Безопасност за деца и хора в уязвимо положение

- Този уред може да бъде използван от деца над 8-годишна възраст, както и от лица с намалени физически, сетивни и умствени възможности или от лица без опит и познания, само ако те са под наблюдение или бъдат инструктирани относно безопасната употреба на уреда и разбират възможните рискове. Деца под 8-годишна възраст и хора с тежки или комплексни увреждания трябва да се държат далеч от уреда, освен ако не са под постоянно наблюдение.
- Децата трябва да бъдат под наблюдение, за да се гарантира, че не си играят с уреда и мобилни устройства с/със My Electrolux Kitchen.
- Дръжте всички опаковки далече от деца и изхвърлете опаковките по местните правила.
- ПРЕДУПРЕЖДЕНИЕ: Пазете децата и домашните любимци далече от уреда, когато работи или когато изстива. Има достъпни части, които се нагряват по време на употреба.
- Ако уредът има устройство за детска безопасност, то трябва да се активира.
- Деца не трябва да извършват почистване или поддръжка на уреда, когато са без надзор.

1.2 Обща безопасност

- Само квалифицирано лице трябва да инсталира уреда и да смени кабела.

- Не използвайте уреда, преди да го инсталирате във вградената конструкция.
- Преди извършването на каквато и да е поддръжка, изключете уреда от електрозахранването.
- Ако захранващият кабел е повреден, той трябва да се смени от производителя, негов оторизиран сервизен център или квалифицирано лице, за да се избегне опасност.
- **ПРЕДУПРЕЖДЕНИЕ:** Уверете се, че уредът е изключен, преди да смените лампата, за да избегнете евентуален токов удар.
- **ПРЕДУПРЕЖДЕНИЕ:** Уредът и неговите достъпни части се нагорещават по време на употреба. Трябва да се внимава и да се избягва докосване на нагряващите се елементи.
- Винаги използвайте ръкавици за фурна при изваждане или поставяне на аксесоари или съдове за печене.
- Използвайте само сензора за храна (термосонда), препоръчан за този уред.
- За да свалите носачите на рафта, първо издърпайте предната част на носачите, а след това и задния край на носачите от страничните стени. Поставете носачите на рафта в обратна последователност.
- Не почиствайте уреда с парочистачка.
- Не използвайте груби, абразивни, почистващи препарати или остри, метални стъргалки за почистване на стъклото на вратата, защото те могат да надраскат повърхността и това да доведе до счупване на стъклото.

2. ИНСТРУКЦИИ ЗА БЕЗОПАСНОСТ

2.1 Инсталация



ВНИМАНИЕ!

Само квалифициран човек може да извърши монтажа на уреда.

- Махнете всички опаковки.
- Не монтирайте и не използвайте повреден уред.
- Следвайте инструкциите за инсталиране, приложени към уреда.
- Винаги внимавайте, когато местите уреда, тъй като е тежък. Винаги използвайте предпазни ръкавици и затворени обувки.
- Не дърпайте уреда за дръжката.
- Монтирайте уреда на безопасно и подходящо място, което отговаря на монтажните изисквания.
- Трябва да спазвате минималното разстояние до други уреди и устройства.
- Преди да монтирате уреда, проверете дали вратата на фурната се отваря безпроблемно.
- Уредът е оборудван с електрическа система за охлаждане. Трябва да се използва с електрозахранването.
- Вграденият уред трябва да отговаря на изискванията за стабилност на DIN 68930.

Минимална височина на отвора за вграждане (Минимална височина на отвора за вграждане под работния плот)	578 (600) мм
Ширина на отвора за вграждане	560 мм
Дълбочина на отвора за вграждане	550 (550) мм
Височина в предната част на уреда	594 мм
Височина в задната част на уреда	576 мм
Ширина в предната част на уреда	595 мм
Ширина в задната част на уреда	559 мм
Дълбочина на уреда	567 мм
Дълбочина на вграждане на уреда	546 мм
Дълбочина при отворена врата	1027 мм
Минимален размер на отвора за вентилация. Отвор разположен в долната задна страна	560 x 20 мм

ИНСТРУКЦИИ ЗА БЕЗОПАСНОСТ

Дължина на основния захранващ кабел. Кабелът е разположен в десния ъгъл на задната страна	1500 мм
Монтажни винтове	4 x 25 мм

2.2 Електрическо свързване



ВНИМАНИЕ!

Риск от пожар или токов удар.

- Всички ел. връзки трябва да се направят от квалифициран електротехник.
- Уредът трябва да е заземен.
- Уверете се, че параметрите на табелката с технически данни са съвместими с електрическите данни на захранващата мрежа.
- Винаги използвайте правилно монтиран контакт със защита от токов удар.
- Не използвайте разклонители или адаптери с много входове.
- Внимавайте да не повредите захранващия щепсел и захранващия кабел. Ако захранващият кабел трябва да бъде подменен, това трябва да бъде извършено от нашия оторизиран сервизен център.
- Не допускайте захранващите кабели да се доближават до вратичката на уреда или пространството под него, особено когато е включен или когато вратичката е гореща.
- Защитата от токов удар на горещите и изолирани части трябва да бъде затегната по такъв начин, че да не може да се отстрани без инструменти.
- Свържете кабела за захранването към контакта единствено в края на инсталацията. Уверете се, че щепселът за захранване е достъпен след инсталирането.
- Ако контактът е разхлабен, не свързвайте захранващия щепсел.
- Не издърпвайте захранващия кабел, за да изключите уреда. Винаги издърпвайте щепсела на захранването.
- Използвайте само правилни устройства за изолация: предпазни прекъсвачи на мрежата, предпазители (предпазителите от винтов тип трябва да се извадят от фасунгата), изключватели и контактори за утечка на заземяването.
- Електрическата инсталация трябва да има изолиращо устройство, което Ви позволява да изключите уреда от ел. мрежата при всички полюси. Изолиращото устройство трябва да е с ширина на отваряне на контакта минимум 3 мм.
- Този уред се доставя с електрозахранващи щепсел и кабел.

2.3 Използване



ВНИМАНИЕ!

Риск от нараняване, изгаряния, токов удар или експлозия.

- Този уред е предназначен само за домашна (на закрито) употреба.
- Не променяйте предназначението на уреда.
- Уверете се, че вентилационните отвори не са блокирани.
- Не оставяйте уреда без надзор по време на работа.
- Изключвайте уреда след всяко използване.

- Бъдете внимателни, когато отваряте вратата на уреда, докато уредът работи. Може да излезе горещ въздух.
- Не работете с уреда с мокри ръце или когато има контакт с вода.
- Не оказвайте натиск върху отворената врата.
- Не използвайте уреда като работна повърхност или повърхност за съхранение.
- Отваряйте внимателно вратата на уреда. Използването на съставки с алкохол може да предизвика смесване на алкохол и въздух.
- Не позволявайте искри или открит пламък да влизат в контакт с уреда, когато отваряте вратата.
- Не поставяйте запалими продукти или предмети, които са намокрени със запалими продукти, в близост до уреда или върху него.
- Не споделяйте своята Wi-Fi парола.

ВНИМАНИЕ!

Опасност от повреда в уреда.

- За да се избегнат повреди и обезцветяване на емайла:
 - не поставяйте съдове за фурна или други предмети в уреда директно върху дъното.
 - не поставяйте алуминиево фолио директно върху дъното на уреда.
 - не поставяйте вода директно в горещия уред.
 - не поставяйте влажни съдове и храна в уреда, след като приключите с готвенето.
 - бъдете внимателни, когато махате или поставяте аксесоарите.
- Обезцветяването на емайла или неръждаемата стомана не оказва влияние върху работата на уреда.
- Използвайте дълбока тава за влажни торти. Плодовите сокове причиняват петна, които могат да бъдат трайни.
- Този уред е предназначен само за готвене. Той не трябва да се използва за други цели, например за отопление на помещението.
- Винаги гответе със затворена врата на фурната.
- Ако уредът е инсталиран зад преграда от мебелен тип, напр. зад вратичка в шкаф, тази вратичка трябва винаги да е отворена, докато уредът работи. Ако е затворена, могат да се акумулират топлина и влага, които впоследствие да повредят уреда, шкафа или пода. Не затваряйте преградата, докато уредът не изстине напълно след употреба.

2.4 Грижа и почистване

ВНИМАНИЕ!

Опасност от нараняване, пожар или повреда на уреда.

- Преди поддръжка изключете уреда и извадете щепсела на захранването от контакта на ел. мрежата.
- Уверете се, че уредът е студен. Има опасност стъклените панели да се счупят.
- Сменяйте незабавно стъклените панели на вратичката, когато са повредени. Свържете се с оторизиран сервизен център.
- Внимавайте, когато сваляте вратичката от уреда. Вратичката е тежка!
- Почиствайте редовно уреда, за да предотвратите разваляне на повърхностния материал.

ИНСТРУКЦИИ ЗА БЕЗОПАСНОСТ

- Почистете уреда с мокра и мека кърпа. Използвайте само неутрални препарати. Не използвайте абразивни продукти, грапави, почистващи кърпи, разтворители или метални предмети.
- Ако използвате спрей за фурна, следвайте инструкциите за безопасност върху опаковката му.

2.5 Готвене на пара

ВНИМАНИЕ!

Опасност от изгаряне и повреда в уреда.

- Изпусканата пара може да предизвика изгаряния:
 - Бъдете внимателни, когато отворите вратичката на уреда, докато функцията е активирана. Може да излезе пара.
 - След готвене на пара, отворяйте внимателно вратичката на уреда.

2.6 Вътрешно осветление

ВНИМАНИЕ!

Опасност от токов удар.

- Относно лампата(ите) вътре в този продукт и резервните лампи, продавани отделно: Тези лампи са предназначени да издържат на екстремни физически условия в домакински уреди, като температура, вибрации, влажност или са предназначени да сигнализируют информация за работното състояние на уреда. Те не са предназначени за използване в други приложения и не са подходящи за осветяване на помещения в домакинството.
- Използвайте само лампи със същите спецификации.

2.7 Обслужване

- За поправка на уреда се свържете с оторизирания сервизен център.
- Използвайте само оригинални резервни части.

2.8 Изхвърляне

ВНИМАНИЕ!

Риск от нараняване или задушаване.

- Свържете се с общинските власти за информация как да изхвърлите уреда.
- Изключете уреда от електрозахранването.
- Извадете захранващия ел. кабел в близост до уреда и го изхвърлете.
- Премахнете дръжката на вратичката, за да предотвратите заклещването на деца, или домашни любимци в уреда.

3. ОПИСАНИЕ НА УРЕДА

3.1 Общ преглед

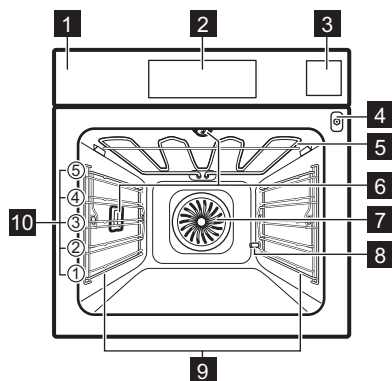

- 1 Контролен панел
- 2 Екран
- 3 Водосъдържател
- 4 Гнездо за включване на термосондата
- 5 Нагряващ елемент
- 6 Лампа
- 7 Вентилатор
- 8 Отвод за отстр. на котл. камък от тръбата
- 9 Водачи за скара, отстраняеми
- 10 Позиция на скара

3.2 Аксесоари

Скара/рафт

За съдове за готвене, тави за торти и печене.

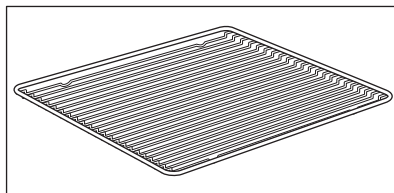

Тава за печене

За торти и бисквити.

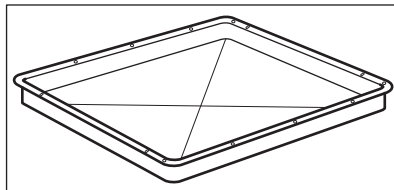

Съд за грил / печене

За печене или като съд за събиране на мазнина.

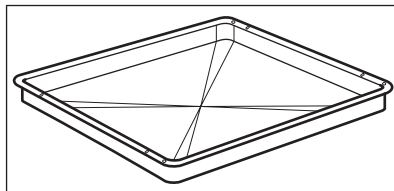

Термосонда

За измерване на температурата в храната.

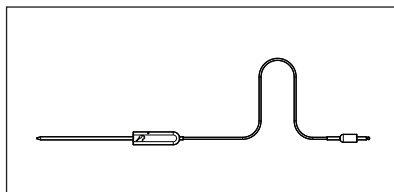

ОПИСАНИЕ НА УРЕДА

Телескопични водачи

За лесно поставяне и изваждане на тавите и скарата.

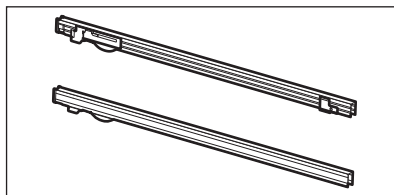

Комплект за готвене с пара

Един неперфориран и един перфориран контейнер за храна.

Комплектът за готвене с пара източва кондензираната вода далече от храната по време на готвене на пара. Използвайте го за приготвяне на зеленчуци, риба, пилешки гърди.

Комплектът не е подходящ за храна, която трябва да се накисне във вода, като напр. ориз, полента, паста.

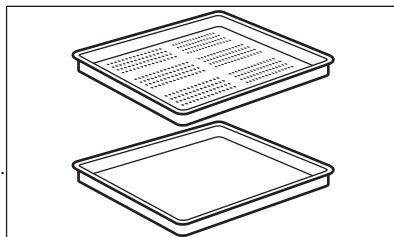

4. КАК ДА ВКЛЮЧВАТЕ И ИЗКЛЮЧВАТЕ ФУРНАТА

4.1 Контролен панел

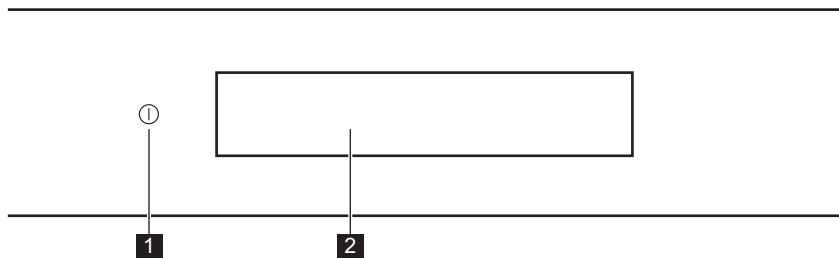

1	ВКЛ. / ИЗКЛ.	Натиснете и задръжте, за да включите и изключите фурната.
2	Екран	Показва текущите настройки на фурната.

Натиснете	Преместете	Натиснете и задръжте
Докоснете повърхността с върха на пръста си.	Плъзнете пръста си по повърхността.	Докоснете повърхността за 3 секунди.

4.2 Екран

	След включване се показва основният екран с функциите за нагряване и температура по подразбиране.
	Ако не използвате фурната над 2 минути, екранът преминава в режим на готовност.
	По време на готвене, екранът показва зададените функции и други налични опции.

КАК ДА ВКЛЮЧВАТЕ И ИЗКЛЮЧВАТЕ ФУРНАТА

<p>The diagram shows a control panel with the following elements labeled:</p> <ul style="list-style-type: none"> A: Menu icon (three horizontal lines) B: Wi-Fi icon C: Clock icon D: Information icon (i) E: Timer icon (clock) F: Thermocouple icon G: START/STOP button H: Temperature display (170°C) I: Slider control J: Slider control K: Function buttons (Conventional cooking, etc.) 	<p>Екранът с максимален брой зададени функции.</p> <ul style="list-style-type: none"> A. Меню / Назад B. Wi-Fi (само за избрани модели) C. Час от денонощието D. Информация E. Таймер F. Термосонда (само за избрани модели) G. СТАРТ/СТОП H. Температура I. Лента за напредъка / Плъзгач J. Повече K. Функции нагряване
--	---

Индикатори на екрана

Основни индикатори - за навигиране по екрана.

<p>OK За потвърждаване на избора / настройката.</p>	<p>< За потвърждаване на избора / настройката или за връщане с едно ниво назад в менюто.</p>	<p>↶ За връщане с едно ниво назад в менюто / отмяна на последното действие.</p>	<p>⏻ За включване и изключване на опции.</p>
---	---	---	--

Звукова аларма индикатори за функции - когато зададеното време за готвене свърши, се чува сигнал.

<p>🔔 Функцията е включена.</p>	<p>🔔 STOP Функцията е включена. Готвенето спира автоматично.</p>	<p>🔕 Звуковата аларма е изключена.</p>
------------------------------------	--	--

Индикатори на таймера

<p>⌚ За настройване на функцията: Забавен старт.</p>	<p>⊗ За отмяна на настройката.</p>	<p>⏸ Таймерът стартира след затваряне на вратата на фурната.</p>	<p>🔔 Таймерът стартира, когато фурната достигне зададената температура.</p>	<p> → Таймерът стартира при стартиране на готвенето.</p>
--	--	--	---	--

КАК ДА ВКЛЮЧВАТЕ И ИЗКЛЮЧВАТЕ ФУРНАТА

Wi-Fi индикатори - фурната може да се свърже с Wi-Fi.



Wi-Fi връзката е включена.





Wi-Fi връзката е изключена.

5. ПРЕДИ ПЪРВА УПОТРЕБА

ВНИМАНИЕ!

Вж. глава "Безопасност".

5.1 Първоначално почистване

		
Стъпка 1	Стъпка 2	Стъпка 3
Извадете от фурната всички принадлежности и подвижните опори на скарата.	Почистете фурната и принадлежностите с мека кърпа, топла вода и лек препарат за почистване.	Поставете принадлежностите и демонтируемите опори за скарата във фурната.

5.2 Първо свързване



Дисплеят показва приветствено съобщение след първото свързване.

Трябва да зададете: Език, Яркост на екрана, Сила на звук, сигнал, Твърдост на водата, Час от денонощието, Безжична връзка.

5.3 Безжична връзка

За да свържете фурната Ви е нужно:

- Безжична връзка с интернет.
- Мобилно устройство, свързано към Вашата безжична мрежа.

Стъпка 1	Изтеглете мобилното приложение My Electrolux Kitchen и следвайте инструкциите за следващите стъпки.
Стъпка 2	Включете фурната.
Стъпка 3	Натиснете:  Select (Изберете): Настройки / Мрежи.
Стъпка 4	 – плъзнете или натиснете, за да включите: Wi-Fi.
Стъпка 5	Изберете безжична връзка с интернет. Безжичният модул на фурната стартира в рамките на 90 сек.

Изберете клавиш за бърз достъп!

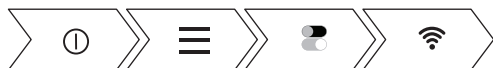

Честота	2,4 GHz WLAN
	2412 – 2484 MHz
Протокол	IEEE 802,11b DSSS/802,11r./n OFDM
Максимална мощност	EIRP < 20 dBm (100 mW)

5.4 Софтуерни лицензи



Софтуерът в този продукт съдържа компоненти, които са базирани на безплатен софтуер и такъв с отворен код. Electrolux благодари за приноса на общностите, предоставящи софтуер с отворен код и роботика, към проекта за разработване.

За достъп до сорс кода на тези компоненти от безплатен софтуер и софтуер с отворен код, чиито лицензионни условия изискват публикуване, и за да видите информацията за техните пълни авторски права и приложими лицензионни условия, моля, посетете: <http://electrolux.opensoftwarerepository.com> (папка GTM3).

5.5 Начално предварително затопляне







Затоплете предварително празната фурна преди първата употреба.

Стъпка 1	Извадете от фурната всички принадлежности и подвижните опори на скарата.
Стъпка 2	Задайте максималната температура за функцията:  . Оставете фурната да работи за 1 час.
Стъпка 3	Задайте максималната температура за функцията:  . Оставете фурната да работи за 15 мин.
<p>i От фурната може да излиза миризма и дим по време на предварителното затопляне. Уверете се, че стаята е проветрена.</p>	





5.6 Как да настроите: Твърдост на водата

Когато включите фурната в електрическата мрежа, трябва да настроите нивото на твърдост на водата.

Използвайте тестовата хартия, която се предоставя с комплекта за готвене с пара.

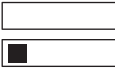
			
Стъпка 1	Стъпка 2	Стъпка 3	Стъпка 4
Поставете тестовата хартия във вода за около 1 секунда. Не слагайте тестовата хартия под течаща вода.	Изтръскайте тестовата хартия, за да премахнете излишното количество вода.	След 1 мин. проверете твърдостта на водата с помощта на таблицата по-долу.	Настройте нивото на твърдост на водата: Меню / Настройки / Настройка / Твърдост на водата.
<p> Цветовете на тестовата хартия ще продължат да се променят. Не проверявайте твърдостта на водата по-късно от 1 мин. след теста.</p>			
<p>Може да промените нивото на твърдост на водата в менюто: Настройки / Настройка / Твърдост на водата.</p>			

Таблицата показва диапазона на твърдост на водата (dH) със съответното ниво на отлагане на калций и класификацията на водата. Регулирайте нивото на твърдост на водата съгласно таблицата.

Твърдост на водата		Тестова хартия	Отлагане на калций (mmol/l)	Отлагане на калций (mg/l)	Класификация на водата
Ниво	dH				
1	0 - 7		0 - 1,3	0 - 50	мека
2	8 - 14		1,4 - 2,5	51 - 100	умерено твърда
3	15 - 21		2,6 - 3,8	101 - 150	твърда
4	≥22		≥ 3,9	≥151	много твърда

Когато нивото на твърдост на чешмяната вода е 4, напълнете водосъдържателя с бутилирана вода.

6. ВСЕКИДНЕВНА УПОТРЕБА

⚠ ВНИМАНИЕ!

Вж. глава "Безопасност".

6.1 Как да настроите: Функции нагряване

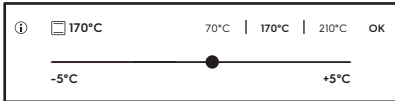
Стъпка 1	Включете фурната.
Стъпка 2	Изберете функция за затопляне. Дисплеят показва функциите за затопляне по подразбиране. За повече функции за затопляне натиснете: ● ● ● .
Стъпка 3	Натиснете: °C. Дисплеят показва настройките на температурата. 
Стъпка 4	Плъзнете пръсти по слайдера, за да настроите температурата.
Стъпка 5	Натиснете: OK.
Стъпка 6	Натиснете: START . Термосонда – можете да включите термосондата по всяко време преди или по време на готвене.
STOP – натиснете, за да изключите функцията за затопляне.	
Стъпка 7	Изключете фурната.

Изберете клавиш за бърз достъп!

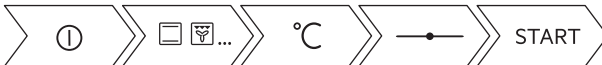

6.2 Водосъдържател

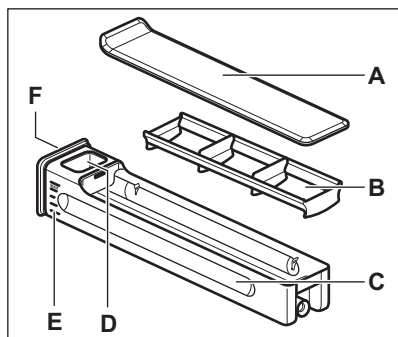

- A. Капак
- B. Предпазител
- C. Чекмедже
- D. Отвор за пълнене на вода
- E. Накип
- F. Преден капак

6.3 Начин на използване: Водосъдържател

<p>Стъпка 1</p>	<p>Натиснете предния бутон на водосъдържателя.</p>	
<p>Стъпка 2</p>	<p>Напълнете водосъдържателя до максималното ниво. Това може да стане по два начина:</p>	<p>Б: извадете водосъдържателя от фурната и го напълнете с вода от мивката.</p>
<p>Стъпка 3</p>	<p>Дръжте водосъдържателя в хоризонтална позиция, за да избегнете разливане на вода.</p>	
<p>Стъпка 4</p>	<p>Когато напълните водосъдържателя, го поставете обратно в същото положение. Натиснете предния бутон, докато водосъдържателят е във фурната.</p>	
<p>Стъпка 5</p>	<p>След всяка употреба е необходимо да изправете водосъдържателя.</p>	

⚠ ПРЕДУПРЕЖДЕНИЕ!

Дръжте водосъдържателя на разстояние от нагорещени повърхности.

6.4 Как да настроите: Steamify - Функция на затопляне с пара

Стъпка 1	Включете фурната.	
Стъпка 2	Натиснете  . Задайте функцията на затопляне с пара.	
Стъпка 3	Натиснете: °C. Дисплеят показва настройките на температурата.	
Стъпка 4	Задайте температурата. Типът на функцията за затопляне с пара зависи от зададената температура.	
Пара за запарване 50 – 100°C	За приготвяне на пара на зеленчуци, зърнени, бобови, морски дарове, терини и десерти.	
Пара за задушаване 105 – 130°C	За приготвяне на варено или задушено месо или риба, хляб и птиче месо, както и чийзкейкове и касероли.	
Пара за нежна хрупкавост 135 – 150°C	За месо, касероли, пълнени зеленчуци, риба и огретен. Благодарение на комбинацията от пара и топлина, месото придобива сочна и мека консистенция с хрупкава коричка. Ако настроите таймера, грил функцията се включва автоматично в последните минути на процеса на готвене, за да получи ястието нежна хрупкава коричка.	
Пара за печене и запичане 155 – 230°C	За печени ястия, месо, риба, домашни птици, бутер тесто с пълнеж, тартове, мъфини, огретени, зеленчуци и печива. Ако зададете таймера и поставите храната на първо ниво, функцията с нагриване се включва автоматично в последните минути на процеса на готвене, за да получи ястието хрупкава долна част.	
Стъпка 5	Натиснете: OK.	



ВСЕКИДНЕВНА УПОТРЕБА

Стъпка 6	Натиснете капака на водосъдържателя, за да го отворите и извадите.
Стъпка 7	Напълнете водосъдържателя със студена вода до максималното ниво (около 950 мл). Водното съдържание е достатъчно за приблизително 50 минути. <div style="border: 1px solid black; padding: 5px;"><p>⚠ ВНИМАНИЕ! Използвайте само студена чешмяна вода. Не използвайте филтрирана (деминерализирана) или дестилирана вода. Не използвайте други течности. Не изливайте запалими или алкохолни течности в отделението за вода.</p></div> <p>Използвайте скалата на водосъдържателя.</p>
Стъпка 8	Ако е необходимо, избършете външната част на водосъдържателя с мека кърпа. Натиснете водосъдържателя в първоначално му положение.
Стъпка 9	Натиснете: START . Парата се появява след около 2 мин. Когато фурната достигне настроената температура, се чува сигнал.
Стъпка 10	Когато във водосъдържателя няма вода, се чува сигнал. Напълнете отделението за вода. В края на готвенето, охлаждащият вентилатор работи с по-бърза скорост, за да премахне парата. В края на периода за готвене се чува звуков сигнал.
Стъпка 11	Изключете фурната.
Стъпка 12	Изпразнете водосъдържателя, след като приключите с готвенето.
Стъпка 13	Във вътрешността на фурната може да се кондензира известно количество вода. След готвене внимателно отворете вратата на фурната. Когато фурната изстине, подсушете вътрешността ѝ с мека кърпа.

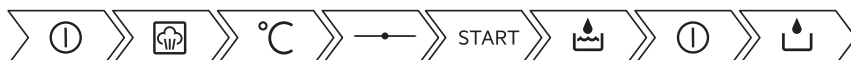
Изберете клавиш за бърз достъп!



6.5 Как да настроите: Готвене SousVide

Стъпка 1	Включете фурната. Дисплеят показва функциите за затопляне по подразбиране. За повече функции за затопляне натиснете: ● ● ● .
Стъпка 2	Натиснете:  . Натиснете: OK.
Стъпка 3	Натиснете:  . Настройте таймера.
Стъпка 4	Натиснете: OK.
Стъпка 5	Натиснете: °C. Настройте температурата и потвърдете.
Стъпка 6	Натиснете: START .
Стъпка 7	По вакуумните торбички и във вътрешността на фурната може да се натрупа вода. След готвене внимателно отворете вратата на фурната. Използвайте чиния и кърпа, за да извадите вакуумните торбички. Когато се уверите, че фурната е студена, отстранете водата от дъното на вътрешността с помощта на гъба. Подсушете вътрешността на фурната с мека кърпа.

Изберете клавиш за бърз достъп!



6.6 Как да настроите: Помощ при готвене

Всяко ястие в това подменю има препоръчителна функция и температура. Можете да настроите времето и температурата.

За някои ястия може да готвите и със следното:



- Автоматично мерене
- Термосонда

Степента, при която ястието е приготвено:

- Алангле или По-малко
- Средно изпечено
- Добре изпечено или Повече

Стъпка 1	Включете фурната.
-----------------	-------------------

ВСЕКИДНЕВНА УПОТРЕБА





Стъпка 2	Натиснете: 
Стъпка 3	Натиснете:  . Въведете: Помощ при готвене.
Стъпка 4	Изберете ястие или вид храна.
Стъпка 5	Натиснете: START .





Изберете клавиш за бърз достъп!







6.7 Функции за затопляне

СТАНДАРТНИ





Функция за затопляне	Приложение
 Грил	За запичане на тънки храни или препичане на хляб.
 Турбо грил	За печене на големи парчета месо или птици с костите на едно ниво. За огретени и за кафява коричка.
 Горещ въздух/ вентилир	За печене на три нива едновременно и за сушене на храна. Задайте температура с 20 - 40°C по-ниска отколкото за Традиционно печене.
 Дълбоко замразени храни	За да станат хрупкави полуготовите храни (напр. картофки, картофи с коричка или пролетни рулца).

Функция за затопляне	Приложение
 Традиционно печене	За печене на тестени и месни храни на едно ниво.
 Функция пица	За печене на пица. За хрупкав и запечен блат.
 Долен нагревател	За печене на сладкиши с хрупкава долна част и за запазване на храната.
 Steamify	Използвайте пара за запарване, варене, нежна хрупкава коричка и печене.



СПЕЦИАЛНИ







Функция за затопляне	Приложение
 Консервиране	За консервиране на зеленчуци (напр. туршия).
 Сушене	За сушене на резенчета плодове, зеленчуци и гъби.
 Функция „Йогурт“	За приготвяне на кисело мляко. Лампата при тази функция е изключена.
 Затопляне на чиния	За подгряване на чинии преди сервиране.

ВСЕКИДНЕВНА УПОТРЕБА

Функция за затопляне	Приложение
 Размразяване	За размразяване на храна (плодове и зеленчуци). Времето за размразяване зависи от количеството и размера на замразената храна.
 Огретен	За ястия като лазаня или запечени картофи. За огретени и за кафява коричка.
 Бавно готвене	За приготвяне на крекко, сочно печено.
 Поддържане на топлина	За поддържане на храната топла.
 Печене с влажност	Функцията е разработена за пестене на енергия по време на готвене. Когато използвате тази функция, температурата във вътрешността може да се различава от зададената. Използва се остатъчната топлина. Степента на нагриване може да бъде намалена. За повече информация вижте глава „Всекидневна употреба“, забележете: Печене с влажност.

ПАРА

Функция за затопляне	Приложение
 Готвене SousVide	Името на функцията се отнася за метода на готвене във вакуумирани торбички на ниски температури. Вижте раздел Готвене SousVide по-долу и глава „Полезни съвети“ с таблиците за готвене, за да намерите повече информация.
 Възстановяване с пара	Затоплянето на храна с пара предотвратява изсушаването ѝ. Топлината се разпределя по нежен и равномерен начин, който позволява да се възстановят вкуса и аромата на храната като на току-що приготвена. Тази функция може да се използва за затопляне на храна директно в чиния. Може да затопляте повече от една чиния едновременно, използвайки различните нива.

Функция за затопляне	Приложение
 <p>Печене на хляб</p>	Използвайте тази функция, за да пригответе хляб или франзели с много добър професионален резултат относно хрупкавост, цвят и загар на коричката.
 <p>Втасване на тесто</p>	За ускоряване набухването на тесто с мая. Предотвратява изсъхването на повърхността на тестото и го запазва еластично.
 <p>Само пара</p>	За приготвяне на пара на зеленчуци, гарнитурни, риба
 <p>Висока влажност</p>	Функцията е подходяща за готвене на деликатни ястия като крем, фланове, терини и риба.
 <p>Средна влажност</p>	Функцията е подходяща за готвене на варено и запържено месо, както и за хляб и сладко тесто с мая. Поради комбинацията от пара и топлина, месото придобива сочна и мека консистенция, а печивата от тесто с мая - хрупкава и лъскава коричка.
 <p>Ниска влажност</p>	Тази функция е подходяща за месо, птици, ястия на фурна и задушено. Благодарение на комбинацията от пара и топлина, месото придобива мека и сочна консистенция с хрупкава коричка.

6.8 Бележки относно: Печене с влажност



Тази функция беше използвана за спазване на изискванията за клас на енергийна ефективност и екодизайн според ЕС 65/2014 и ЕС 66/2014. Тестове съгласно EN 60350-1. Вратата на фурната трябва да се затвори по време на готвене, така че функцията да не се прекъсва и да се гарантира, че фурната работи с възможно най-висока енергийна ефективност.

Когато използвате тази функция, лампичката автоматично се изключва след 30 секунди. За инструкции за готвене вижте глава „Съвети“, Печене с влажност. За общи препоръки относно пестене на енергия вижте глава „Енергийна ефективност“, Пестене на енергия.

7. ФУНКЦИИ НА ЧАСОВНИКА

7.1 Описание на функциите на часовника

Функция Часовник	Приложение
Време за готвене	За да зададете времетраене на готвенето. Максимумът е 23 ч. и 59 мин.
Задаване на начало	За настройване при стартиране на отброяването на таймера.
Прекратяване на действието	За настройване какво да се случи при края на отброяването на таймера.
Забавен старт	За отлагане на старта и/или края на готвенето.
Удължаване на времето	За увеличаване на времето за готвене.
Напомняне	За настройка на обратно броене. Максимумът е 23 ч. и 59 мин. Тази функция не влияе върху работата на фурната.
Брояч	Седи колко време работи функцията. Брояч – можете да я включвате и изключвате.

Задаване на начало	Забележка
-	Таймерът започва когато го включите.
	Таймерът започва след затваряне на вратата.
	Таймерът започва когато започне готвенето.
	Таймерът започва когато фурната достигне зададената температура.

7.2 Как да настроите: Функции на часовника

Как да настроите часовника	
Стъпка 1	Натиснете: 
Стъпка 2	Натиснете: Настройки / Настройка / Час от денонощието.

Как да настроите часовника

Стъпка 3	Плъзнете и натиснете, за да настроите часовника. Натиснете: OK или  .
-------------	---



Как да настроите времето за готвене

Стъпка 1	Изберете функция за затопляне и настройте температурата.
Стъпка 2	Натиснете:  .
Стъпка 3	Плъзнете и натиснете, за да настроите часовника. Натиснете: OK . Таймерът започва да отброява веднага.

Изберете пряк път!



Как да изберете опция за начало/край на готвенето

Стъпка 1	Изберете функция за затопляне и настройте температурата.
Стъпка 2	Натиснете:  .
Стъпка 3	Натиснете:  .
Стъпка 4	Натиснете: Задаване на начало / Прекратяване на действието.
Стъпка 5	Изберете предпочитания: Задаване на начало / Прекратяване на действието.
Стъпка 6	Натиснете: OK или  .

ФУНКЦИИ НА ЧАСОВНИКА

Как да отложите началото и края на готвенето

Стъпка 1	Натиснете:  .
Стъпка 2	Плъзнете и натиснете, за да настроите часовника. Натиснете: OK .

Изберете пряк път!



Как да отложите началото, без да настройвате края на готвенето

Стъпка 1	Задайте функцията на затопляне и температурата.
Стъпка 2	Натиснете:  .
Стъпка 3	Натиснете: ● ● ● .
Стъпка 4	Натиснете: Забавен старт.
Стъпка 5	Изберете стойност. Натиснете: OK .

Как да настроите допълнително време

Когато остава 10% от времето за готвене, а изглежда, че храната не е готова, можете да удължите времето за готвене. Можете и да промените функцията на фурната.

Стъпка 1	Натиснете предпочитаната икона с време, за да удължите времето за готвене.
Стъпка 2	Освен това можете да изберете предпочитаната функция на затопляне, за да я промените.

Може би е по-добре да промените допълнителното време?

Как да настроите допълнително време

Можете да нулирате допълнителното време.

**Стъпка
1**

Натиснете: .

**Стъпка
2**

Преместете стойността на слайдъра или натиснете една от предпочитаните икони за време, за да настроите времето.

**Стъпка
3**

Натиснете: **OK**.

Как да промените настройките на таймера

**Стъпка
1**

Изберете стойността на слайдъра или натиснете предпочитаната времева стойност, за да промените стойността на таймера.

**Стъпка
2**

Натиснете: **OK**.

Можете да промените зададеното време по време на готвене, в който и да е момент.

8. КАК ДА СЕ ИЗПОЛЗВА ПРИНАДЛЕЖНОСТИ

8.1 Поставяне на принадлежности

Малката вдлъбнатина отгоре увеличава безопасността. Вдлъбнатините са също така средства против преобръщане. Високият ръб около шкафа предотвратява изплъзването на готварски съдове.

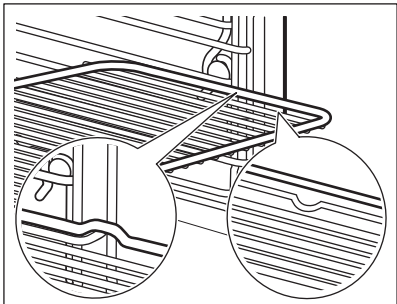
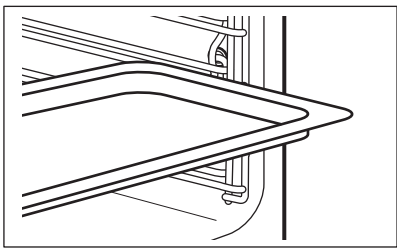
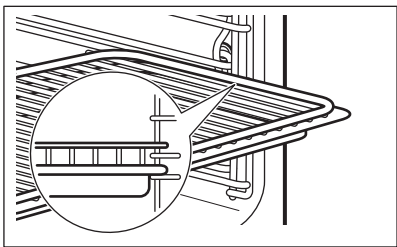
<p>Скара/рафт: Вкарайте скарата между водачите на опорите ѝ.</p>	
<p>Тава за печене /Дълбока тава: Натиснете тавата между водачите на опората на скарата.</p>	
<p>Скара/рафт, Тава за печене /Дълбока тава: Плъзнете тавата между водачите на опората на скарата и решетъчната скара на водачите отгоре.</p>	

8.2 Термосонда

Термосонда- измерва температурата в храната. Можете да го използвате с всяка функция за нагряване.

Трябва да се настроят две температури:	
<p>°C Температурата на фурната минимум 120°C.</p>	<p> Температурата в сърцевината.</p>

КАК ДА СЕ ИЗПОЛЗВА ПРИНАДЛЕЖНОСТИ

За максимално добри резултати при готвене:



Съставките трябва да са със стайна температура.	Не използвайте за течни ястия.	По време на готвене трябва да остане в чинията.
---	--------------------------------	---

Фурната изчислява приблизителното време на приключване на готвенето. Зависи от количеството храна, зададената функция на фурната и температурата.

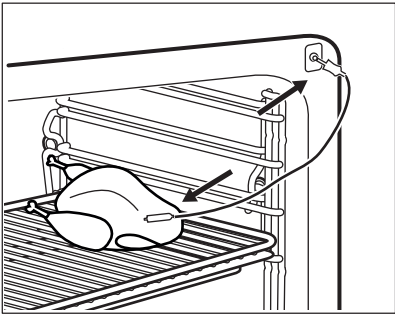
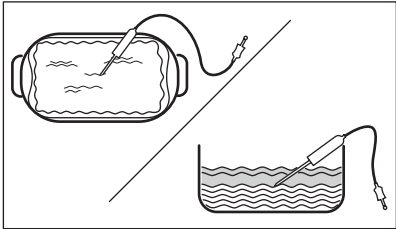
Начин на използване: Термосонда

Стъпка 1	Включете фурната.
Стъпка 2	Задайте функцията на затопляне и ако е необходимо, температурата на фурната.
Стъпка 3	Въведете: Термосонда.
Месо, домашни птици и риба	Касерола
Поставете върха на Термосонда в средата на месото или рибата, по възможност в най-плътната част. Уверете се, че поне 3/4 от Термосонда е вътре в ястието.	Поставете върха на Термосонда точно в средата на касерола. Термосонда трябва да е стабилна по време на печене. Използвайте твърда съставка, за да постигнете ефекта. Използвайте ръба на съда за печене, за да подпрете силиконовата дръжка на Термосонда. Върхът на Термосонда не трябва да достига дъното на съда за печене.
	
Стъпка 4	Включете Термосонда в гнездото от предната страна на фурната. Дисплеят показва текущата температура на: Термосонда.

КАК ДА СЕ ИЗПОЛЗВА ПРИНАДЛЕЖНОСТИ

Стъпка 5	 – натиснете, за да зададете температурата на сензора в сърцевината.
Стъпка 6	<ul style="list-style-type: none">• ● ● ● – натиснете, за да зададете предпочитаната опция:• Звукова аларма – когато храната достигне температурата в сърцевината, прозвучава сигнал.• Звукова аларма и край на готвенето – когато храната достигне температурата в сърцевината, прозвучава сигнал и фурната спира.• Показване на температурата – дисплеят показва текущата температура в сърцевината.
Стъпка 7	Изберете опцията и натиснете: ОК или  .
Стъпка 8	Натиснете: START . Когато ястието достигне настроената температура, прозвучава сигнал. Имате избор между това да спрете или да продължите да готвите, за да се уверите, че храната е добре изпечена.
Стъпка 9	Извадете жака на Термосонда от гнездото и извадете ястието от фурната. <div style="border: 1px solid black; padding: 5px;"><p> ВНИМАНИЕ! Съществува риск от изгаряния, ако Термосонда се нагорещи. Внимавайте, когато го изваждате от контакта и го премахвате от храната.</p></div>



Изберете клавиш за бърз достъп!



9. ДОПЪЛНИТЕЛНИ ФУНКЦИИ



9.1 Как да запазите: Предпочитани

Можете да запазите любимите си настройки, като функцията на затопляне, времето за готвене, температурата или функцията за почистване. Можете да запазите 3 любими настройки.

Стъпка 1	Включете фурната.
Стъпка 2	Изберете предпочитаната функция.
Стъпка 3	Натиснете:  Select (Изберете): Предпочитани.
Стъпка 4	Изберете: Запази текущите настройки.
Стъпка 5	Натиснете + , за да добавите настройката към списъка със: Предпочитани. Натиснете OK.
 - натиснете, за да нулирате настройката.  - натиснете, за да отмените настройката.	

9.2 Автоматично изключване

От съображения за безопасност фурната се изключва автоматично след известно време, ако е включена функция за затопляне, а настройките не са променени.

 (°C)	 (h)
30 - 115	12.5
120 - 195	8.5
200 - 230	5.5

Автоматичното изключване не действа при следните функции: Осветление, Термосонда, Приключване, Бавно готвене.

9.3 Охлаждащ вентилатор

Когато фурната работи, охлаждащият вентилатор се включва автоматично, за да поддържа повърхностите на фурната хладни. Ако изключите фурната, вентилаторът за охлаждане може да продължи да работи, докато фурната се охлади.

10. ПРЕПОРЪКИ И СЪВЕТИ

10.1 Препоръки за готвене







Температурата и времето за готвене в таблиците са само ориентировъчни. Те зависят от рецептите, качеството и количеството на използваните съставки. Вашата фурна може да пече по-различно от досегашната Ви фурна. Таблиците по-долу показват препоръчителните настройки за температура, време за готвене и ниво на скара за определени видове храни.

Ако не можете да намерите настройките за специална рецепта, потърсете подобни рецепти. За повече препоръки за готвене вижте таблици за готвене на нашия уебсайт. За да откриете подходящата книжка с рецепти, проверете PNC (номер на продукт) на фирмената табела от предната част на уреда.

10.2 Печене с влажност

За най-добри резултати следвайте предложенията в долната таблица.

		 (°C)		 (min)
Сладки рула, 16 броя	тава за печене или съд за оттичане	180	2	25 - 35
Руло	тава за печене или съд за оттичане	180	2	15 - 25
Цяла риба, 0,2 kg	тава за печене или съд за оттичане	180	3	15 - 25
Бисквитки, 16 броя	тава за печене или съд за оттичане	180	2	20 - 30
Макарони (слад.), 24 броя	тава за печене или съд за оттичане	160	2	25 - 35
Мъфини, 12 броя	тава за печене или съд за оттичане	180	2	20 - 30
Солени бискви- ти, 20 броя	тава за печене или съд за оттичане	180	2	20 - 30
Бисквити от ле- ко тесто, 20 броя	тава за печене или съд за оттичане	140	2	15 - 25

		 (°C)		 (min)
Тарталети, 8 броя	тава за печене или съд за оттичане	180	2	15 - 25

10.3 Печене с влажност – препоръчителни аксесоари







Използвайте тъмни, неотразяващи фолия и съдове. Те абсорбират топлина по-добре от светлите и отражателни съдове.

 Тава за пица	 Съд за печене	 Купички за печене	 Метална основа за флан
Тъмен, неотразяващ материал 28 cm диаметър	Тъмен, неотразяващ материал 26 cm диаметър	Керамичен материал 8 cm диаметър, 5 cm височина	Тъмен, неотразяващ материал 28 cm диаметър

10.4 Таблицы за готвене за изпитващи институции.

Информация за изпитващи лаборатории





Изпитвания съгласно: EN 60350, IEC 60350.

 ПЕЧЕНЕ НА ЕДНО НИВО. Печене в плитка тава				
		 (°C)	 (min)	
Пандишпанова торта без мазнина	Горещ въздух/вентилатор	140 - 150	35 - 50	2
Пандишпанова торта без мазнина	Традиционно печене	160	35 - 50	2

ПРЕПОРЪКИ И СЪВЕТИ



ПЕЧЕНЕ НА ЕДНО НИВО. Печене в плитка тава





		 (°C)	 (min)	
Ябълков пай, 2 тави Ø20 cm	Горещ въздух/ вентилир	160	60 - 90	2
Ябълков пай, 2 тави Ø20 cm	Традиционно пече- не	180	70 - 90	1



ПЕЧЕНЕ НА ЕДНО НИВО. Бисквити







Използвайте позицията на третия рафт.

		 (°C)	 (min)
Масленки / Сладкиши на пръчици	Горещ въздух/вентилир	140	25 - 40
Масленки / Сладкиши на пръчици, подгрейте праз- ната фурна	Традиционно печене	160	20 - 30
Малки кейкове 20 броя/ табла, подгрейте празна- та фурна	Горещ въздух/вентилир	150	20 - 35
Малки кейкове 20 броя/ табла, подгрейте празна- та фурна	Традиционно печене	170	20 - 30



ПЕЧЕНЕ НА НЯКОЛКО НИВА. Бисквити

		 (°C)	 (min)	
Масленки / Сладкиши на пръчици	Горещ въздух/вентил	140	25 - 45	1 / 4
Малки кейкове 20 броя/табла, подгрейте празната фурна	Горещ въздух/вентил	150	23 - 40	1 / 4
Пандишпанова торта без мазнина	Горещ въздух/вентил	160	35 - 50	1 / 4







ЕДИНИЧЕН ГРИЛ



Загрейте празната фурна предварително за 5 минути.



Гриловайте на максималната температура.

		 (min)	
Тост	Грил	1 - 3	5
Говежда пържола, обърнете по средата на времето за приготвяне	Грил	24 - 30	4

Информация за изпитващи лаборатории

Изпитвания на функцията: Само пара.
Изпитвания съгласно IEC 60350.

ПРЕПОРЪКИ И СЪВЕТИ



Настройте температурата на 100°C.

	 Контейнер (Gastronorm)	 (кг)		 (мин.)	
Броколи, подгрейте празната фурна	1 x 2/3 перфориран	0,3	3	8 - 9	Сложете тавата за печене на първото ниво на фурната.
Броколи, подгрейте празната фурна	1 x 2/3 перфориран	макс.	3	10 – 11	Сложете тавата за печене на първото ниво на фурната.
Грах, замразен	2 x 2/3 перфориран	2 x 1,5	2 и 4	Докато температурата в най-студеното място не достигне 85° C.	Сложете тавата за печене на първото ниво на фурната.

11. ГРИЖИ И ПОЧИСТВАНЕ



ВНИМАНИЕ!

Вж. глава "Безопасност".

11.1 Бележки относно почистването



Препарати за почистване

Почистете лицевата част на фурната с мека кърпа с топла вода и лек препарат за почистване.

Почистете долната част на вътрешността с няколко капки оцет, за да премахнете остатъците от варовик.

Използвайте почистващ разтвор, за да почистите металните повърхности.

Почистете петната с лек почистващ препарат.



Всекидневна употреба

Почиствайте вътрешността след всяка употреба. Натрупвания на мазнини или други остатъци могат да доведат до пожар.

Не съхранявайте храната във фурната за повече от 20 минути. Подсушавайте вътрешността на фурната с мека кърпа след всяка употреба.



Акcesoари

Почиствайте принадлежностите на фурната след всяко ползване и ги оставайте да изсъхнат. Използвайте мека кърпа с топла вода и лек почистващ препарат. Не почиствайте принадлежностите в съдомиялна.

Не почиствайте незалепващите акcesoари с абразивно почистващо средство или предмети с остри ръбове.

11.2 Начин на отстраняване: Нносачи на скарата

Отстранете опорите на скарата, за да почистите фурната.

Стъпка

1

Изключете фурната и изчакайте да изстине.

Стъпка 2	Изтеглете опората на скарата внимателно нагоре от предното окачване.	
Стъпка 3	Издърпайте предната част на носачите на рафтовете от страничната стена.	
Стъпка 4	Извадете носачите от задното окачване.	
<p>Поставете носачите на скарата в обратна последователност.</p>		

11.3 Как да се използва: Почистване С Пара

Преди да започнете:		
Изключете фурната и изчакайте да изстине.	Отстранете всички аксесоари и подвижни скари.	Почистете долната част на вътрешността и вътрешното стъкло на вратичката с мека кърпа с топла вода и мек препарат за почистване.

Стъпка 1	Напълнете водосъдържателя до максималното ниво.		
Стъпка 2	Изберете: Меню / Почистване.		
	Функция	Описание	Времетр.
	Почистване С Пара	Леко почистване	30 min
	Почистване с Пара Plus	Нормално почистване Напръскайте вътрешността с препарат за почистване.	75 min
Стъпка 3	Включете функцията. Следвайте инструкцията на дисплея. Сигналят прозвучава, когато почистването приключи.		
Стъпка 4	Натиснете произволен символ, за да изключите сигнала.		
<p> Когато тази функция работи, лампата изгасва.</p>			

Когато почистването приключи:

Изключете фурната.	Когато фурната изстине, подсушете вътрешността ѝ с мека кърпа. Отстранете остатъчната вода от водосъдържателя.	Оставете вратичката на фурната отворена и изчакайте, докато вътрешността изсъхне.
--------------------	---	---

11.4 Напомняне за почистване

Когато се появи напомнянето, се препоръчва почистване.

Използвайте функцията: Почистване с Пара Plus.

Можете да активирате и деактивирате напомнянето в менюто: Настройка.

11.5 Как да почистим: Водосъдържател

Стъпка 1	Отстранете водосъдържателя от фурната.	
Стъпка 2	Отстранете капака на водосъдържателя. Повдигнете капака заедно с издутината отзад.	
Стъпка 3	Отстранете бента. Издърпайте го от отделението, докато излезе.	
Стъпка 4	Измийте частите на водосъдържателя с вода и сапун. Не използвайте абразивни гъби и не почиствайте водосъдържателя в съдомиялна машина.	

Стъпка 5	Сглобете отново водосъдържателя.	
Стъпка 6	Поставете вътре бента. Натиснете го в отделението.	
Стъпка 7	Сглобете капака. Първо монтирайте предната закопчалка и след това го натиснете към отделението.	
Стъпка 8	Вкарайте водосъдържателя.	
Стъпка 9	Натиснете водосъдържателя към фурната, докато се фиксира.	

11.6 Начин на използване: Отстр. на котл. камък

Преди да започнете:		
Изключете фурната и изчакайте да изстинее.	Извадете всички аксесоари.	Уверете се, че водосъдържателят е празен.

Времетраене на първата част: около 100 мин.	
Стъпка 1	Поставете дълбока тава на първото ниво на фурната.
Стъпка 2	Налейте 250 мл препарат за отстраняване на котлен камък във водосъдържателя.
Стъпка 3	Напълнете останалата част от водосъдържателя с вода до максималното ниво.
Стъпка 4	Изберете: Меню / Почистване.
Стъпка 5	Включете функцията и следвайте инструкциите на дисплея. Първата част на отстраняването на котлен камък започва.
Стъпка 6	След първата част изпразнете дълбоката тава и я сложете пак на първото ниво на фурната.
Времетраене на втората част: около 35 мин.	

Стъпка 7	Напълнете водосъдържателя с вода. Не бива да остава препарат за отстраняване на котлен камък във водосъдържателя. Сложете водосъдържателя.
Стъпка 8	Когато функцията приключи, извадете дълбоката тава.
<p>i Когато тази функция работи, лампата изгасва.</p>	

Когато отстраняването на котлен камък приключи:

Изключете фурната.	Когато фурната изстине, подсушете вътрешността ѝ с мека кърпа. Махнете останалата вода от водосъдържателя.	Оставете вратичката на фурната отворена и изчакайте вътрешността да изсъхне.
<p>i Ако след отстраняването на котлен камък остане варовик във фурната, дисплеят Ви подканя да повторите процедурата.</p>		

11.7 Напомняне за отстраняване на котлен камък

Има две напомняния, които Ви подсещат да отстраните котления камък от фурната. Не можете да изключите напомнянето за отстраняване на котлен камък.

Тип	Описание
Леко напомняне	Напомня Ви да отстраните котления камък от фурната.
Сериозно напомняне	Напомня Ви да отстраните котления камък от фурната. Ако не отстраните котления камък от фурната, когато е включено сериозното напомняне, не можете да използвате функциите за пара.
<p>i Тези напомняния се активират всеки път, когато изключите фурната.</p>	

11.8 Начин на използване: Изплакване

Преди да започнете:

Изключете фурната и изчакайте да изстине.	Извадете всички аксесоари.
---	----------------------------

Стъпка 1	Поставете дълбока тава на първото ниво на фурната.
-----------------	--

Стъпка 2	Напълнете водосъдържателя с вода.
Стъпка 3	Изберете: Меню / Почистване / Изплакване. Времетраене: около 30 мин.
Стъпка 4	Включете функцията и следвайте инструкциите на дисплея.
Стъпка 5	Когато функцията приключи, извадете дълбоката тава.
 Когато тази функция работи, лампата изгасва.	

11.9 Напомняне за изсушаването

След готвенето с функцията за затопляне с пара дисплеят Ви подканя да изсушите фурната.
Натиснете ДА, за да подсушите фурната.

11.10 Начин на използване: Сушене

Използвайте след готвене с функция за затопляне с пара или почистване с пара, за да изсушите вътрешността.

Стъпка 1	Уверете се, че фурната е студена.
Стъпка 2	Премахнете всички принадлежности.
Стъпка 3	Изберете менюто: Почистване / Сушене.
Стъпка 4	Следвайте инструкциите на екрана.

11.11 Как да премахнете и инсталирате: Вратичка

Можете да отстраните вратата и вътрешните стъклени панели, за да ги почистите.
Номерът на стъклените панели е различен за различните модели.

 **ВНИМАНИЕ!**
Вратата е тежка.

 **ПРЕДУПРЕЖДЕНИЕ!**
Подхождайте с внимание, когато почиствате стъклото, особено около ръбовете на предния панел. Стъклото може да се счупи.

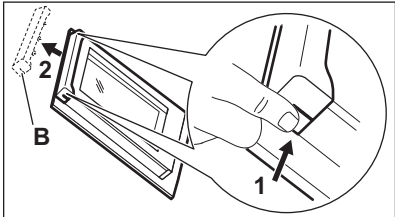
Стъпка 1	Отворете вратата изцяло.	
Стъпка 2	Повдигнете и натиснете закрепващите лостчета (A) на двете панти на вратичката.	
Стъпка 3	Затворете вратичката на фурната до първото възможно положение за отваряне (под ъгъл от около 70°). Задръжте вратичката от двете страни и я отстранете от фурната под ъгъл нагоре. Поставете вратичката с външната страна надолу върху мека кърпа на стабилна повърхност.	
Стъпка 4	Хванете рамката в горната част на вратата (B) от двете ѝ страни и натиснете навътре, за да освободите езичето.	
Стъпка 5	Издърпайте рамката на вратичката към себе си, за да я извадите.	
Стъпка 6	Хванете стъклените панели в горния край един по един и ги извадете нагоре от водачите.	
Стъпка 7	Почистете стъкления панел с вода и сапун. Внимателно подсушете стъкления панел. Не почиствайте стъклените панели в съдомиялна машина.	
Стъпка 8	След почистване изпълнете горните стъпки в обратна последователност.	
Стъпка 9	Поставете първо по-малкия панел, после по-големия и вратичката. Уверете се, че стъклата са поставени на правилните места, иначе повърхността на вратичката може да прегрее.	

11.12 Как да подмените: Лампа

⚠ ВНИМАНИЕ!

Опасност от токов удар.
Лампата може да е гореща.

Преди да смените лампата:

Стъпка 1	Стъпка 2	Стъпка 3
Изключете фурната. Изчаквайте, докато фурната изстине.	Изключете фурната от електрическата мрежа.	Поставете парче плат върху дъното на фурната.

Горна лампа

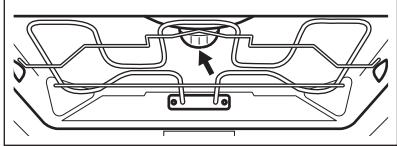
Стъпка 1	Завъртете стъкления капак, за да го извадите.	
Стъпка 2	Отстранете металния пръстен и почистете стъкления капак.	
Стъпка 3	Сменете старата крушка с подходяща нова крушка, устойчива на температура 300°C.	
Стъпка 4	Поставете металния пръстен на стъкления капак и го монтирайте.	

Странична лампичка

Стъпка 1	Отстранете лявата опора на скарата, за да да получите достъп до лампата.
Стъпка 2	Използвайте отвертка тип „звезда 20“, за да свалите капака.
Стъпка 3	Свалете и почистете металната рамка и уплътнението.
Стъпка 4	Сменете старата крушка с подходяща нова крушка, устойчива на температура 300°C.

Стъпка 5	Поставете металната рамка и уплътнението. Затегнете винтовете.
Стъпка 6	Поставете лявата опора на скарата.

12. ОТСТРАНЯВАНЕ НА НЕИЗПРАВНОСТИ

ВНИМАНИЕ!

Вж. глава "Безопасност".

12.1 Как да постъпите, ако...



Фурната не се включва или не загаря



Възможна причина



Решение

Фурната не е свързана към електрозахранването или е свързана неправилно.

Проверете дали фурната е свързана правилно към електрозахранването.

Часовникът не е настроен.

Настройте часовника, за подробности вижте глава „Функции на часовника“; Как да направите настройката: Функции на часовника.

Вратата не е добре затворена.

Затворете плътно вратата.

Предпазителят е изгорял.

Проверете дали предпазителят е причина за неизправността. Ако проблемът се появи отново, обадете се на квалифициран техник.

Функцията „Защита за деца“ е включена.

Вижте глава „Меню“, подменю за: Опции.



Компоненти



Описание



Решение



Лампичката е изгоряла.

Сменете лампичката, за подробности вижте глава „Грижа и почистване“, Начин на подмяна: Лампа.

ОТСТРАНЯВАНЕ НА НЕИЗПРАВНОСТИ





Водосъдържателят не работи правилно

 Описание	 Възможна причина	 Решение
Фурната не задържа водосъдържателя, след като го поставите.	Не сте притиснали плътно корпуса на водосъдържателя.	Поставете плътно водосъдържателя във фурната.
Водата излиза от водосъдържателя.	Не сте сглобили капака на водосъдържателя или предпазителя правилно.	Сглобете отново капака на водосъдържателя или предпазителя.





Проблеми с процедурата по почистване

 Описание	 Възможна причина	 Решение
Водосъдържателят е труден за почистване.	Капакът и предпазителят не са отстранени.	Свалете капака и предпазителя.
Няма вода в съда за грил/печене след премахването на котления камък.	Водосъдържателят не е бил напълнен до максималното ниво.	Проверете дали има препарат за отстраняване на котлен камък / вода в корпуса на водосъдържателя.
Има мръсна вода по долната част на фурната след отстраняване на котления камък.	Съдът за грил/печене е позициониран грешно в скарата.	Отстранете останалата вода и препарата за премахване на котлен камък от долната част на фурната. Следващия път поставете съда за грил/печене на първата позиция на скарата.
Има твърде много вода по долната част на фурната след почистване.	Поставили сте твърде много почистващ препарат във фурната преди да започнете почистването.	Следващия път равномерно разпределете тънък слой почистващ препарат върху вътрешните стени на фурната.

ОТСТРАНЯВАНЕ НА НЕИЗПРАВНОСТИ





Проблеми с процедурата по почистване

 Описание	 Възможна причина	 Решение
Работата по почистването не е задоволителна.	Започнали сте почистването, когато фурната е била твърде гореща.	Изчакайте, докато фурната изстине. Повторете почистването.
	Не сте извадили всички аксесоари от фурната преди почистването.	Извадете всички аксесоари от фурната. Повторете почистването.

Прекъсването на захранването винаги спира почистването. Повторете почистването, ако е прекъснато от спиране на тока.





Проблеми с Wi-Fi сигнала

 Възможна причина	 Решение
Проблеми със сигнала на безжичната мрежа.	Проверете Вашата безжична мрежа и рутера. Рестартирайте рутера.
Инсталиран е нов рутер или е променена конфигурацията на рутера.	За да конфигурирате отново фурната и мобилното устройство, вижте глава „Преди първа употреба“, Безжична връзка.
Силата на сигнала на безжичната мрежа е слаба.	Преместете рутера възможно най-близо до фурната.
Безжичният сигнал се прекъсва от микровълнов уред, поставен близо до фурната.	Изключете микровълновия уред.



12.2 Начин на управление: Кодове за грешка

При наличие на софтуерна грешка на дисплея се извежда съобщение за грешка. В този раздел ще откриете списък с проблеми, които може да разрешите сами.

ОТСТРАНЯВАНЕ НА НЕИЗПРАВНОСТИ

 Код и описание	 Отстраняване
F111 – Термосонда не е правилно поставена в гнездото.	Поставете Термосонда изцяло в гнездото.
F240, F439 – сензорните полета на дисплея не работят правилно.	Почистете повърхността на дисплея. Уверете се, че сензорните полета не са замърсени.
F601 – наличие на проблем със сигнала на Wi-Fi.	Проверете връзката с мрежата. Вж. глава „Преди първата употреба”, Безжична връзка.
F604 – първото свързване с Wi-Fi е неуспешно.	Изключете фурната, включете я и опитайте отново. Вж. глава „Преди първата употреба”, „Безжична връзка”.
F908 – системата на фурната не е в състояние да се свърже с контролния панел.	Изключете и включете фурната.

Когато някое от тези съобщения за грешка продължи да се извежда на дисплея, това означава, че вероятно е деактивирана някоя от подсистемите с неизправност. В такъв случай се свържете с Вашия доставчик или с упълномощен сервизен център. Ако се появи някоя от тези грешки, останалите функции на фурната ще продължат да функционират.

 Код и описание	 Отстраняване
F131 – температурата на датчика за пара е прекалено висока.	Изключете фурната и изчакайте да изстине. Включете фурната отново.
F144 – датчикът в Водосъдържател не може да измери нивото на водата.	Изпразнете Водосъдържател и отново го напълнете.
F508 – Водосъдържател не работи правилно.	Изключете и включете фурната.
F602, F603 – не е наличен Wi-Fi.	Изключете и включете фурната.

12.3 Данни за сервизно обслужване

Ако не можете да намерите решение на проблема сами, обърнете се към търговеца си или към упълномощен сервизен център.

Данните, необходими за сервизния център, са посочени на табелката с данни. Табелката с данни се намира на предната рамка на вътрешността на фурната. Не отстранявайте табелката с данни от вътрешността на фурната.

ОТСТРАНЯВАНЕ НА НЕИЗПРАВНОСТИ

Препоръчваме Ви да запишете данните тук:	
Модел (MOD.)
Номер на продукт (PNC)
Сериен номер (S.N.)

13. ЕНЕРГИЙНА ЕФЕКТИВНОСТ

13.1 Продуктова информация и Продуктов информационен лист*

Име на доставчик	Electrolux
Идентификация на модела	EOA9S31WZ 944032040
Индекс на енергийна ефективност	61.9
Клас на енергийна ефективност	A++
Консумация на енергия със стандартно натоварване, конвенционален режим	0.99 kWh/цикъл
Консумация на енергия със стандартно натоварване, засилен вентилационен режим	0.52 kWh/цикъл
Брой кухни	1
Топлинен източник	Електричество
Сила на звука	70 l
Тип на фурната	Фурна за вграждане
Маса	40.5 kg

*За Европейския съюз съгласно Регламенти (ЕС) 65/2014 и 66/2014.
За Република Беларус съгласно STB 2478 – 2017, Приложение G; STB 2477 – 2017, Анекси А и В.
За Украйна съгласно 568/32020.

Класът на енергийна ефективност не е приложен за Русия.

EN 60350-1 – Битови електрически уреди за готвене – Част 1: Гами, фурни, парни фурни и грилове – Методи за измерване на производителността.

13.2 Енергоспестяваща



Фурната съдържа функции, които ви позволяват да спестявате енергия при ежедневното готвене.

Уверете се, че вратата на фурната е затворена, когато фурната работи. Не отваряйте вратата на фурната твърде често по време на готвене. Поддържайте уплътнението на вратата чисто и се уверете, че е добре фиксирано в своята позиция. Използвайте метални готварски съдове, за да подобрите енергоспестяването.

Когато е възможно, не загорявайте предварително фурната, преди готвене.

Когато приготвяте няколко ястия наведнъж, свеждайте интервалите между готвенето им до минимум.

Готвене с вентилатор

При възможност използвайте функциите за готвене с вентилатор, за да пестите електроенергия.

Остатъчна топлина

Ако е активирана програма с избор на „Времетраене“ или „Час на изключване“ и времето за готвене е повече от 30 минути, нагриващите елементи се изключат автоматично по-рано при някои функции на фурната.

Вентилаторът и лампичката продължават да работят. Когато изключите фурната, дисплеят показва остатъчната топлина. Можете да използвате тази топлина, за да държите храната топла.

Когато продължителността на готвене е по-голяма от 30 минути, намалете температурата на фурната до минимум 3 – 10 минути преди края на готвенето.

Остатъчната топлина вътре във фурната ще продължи да готви.

Използвайте остатъчната топлина, за да затопляте други храни.

Подгръване на храна

Изберете най-ниската възможна температурна настройка, за да използвате остатъчната топлина и да поддържате ястията топли. Индикаторът за остатъчна топлина или температура се появява на дисплея.

Готвене с изключена лампичка

Изключете лампичката по време на готвене. Включвайте я само, когато имате нужда от нея.

Печене с влажност

Функция, разработена за пестене на енергия по време на готвене.

Когато използвате тази функция, лампата автоматично се изключва след 30 секунди.

Може да включите лампичката отново, но това действие ще намали очакваното енергоспестяване.

Режим на готовност

След 2 минути екранът преминава в режим на готовност.

14. СТРУКТУРА НА МЕНЮТО

14.1 Меню

Натиснете , за да отворите Меню.

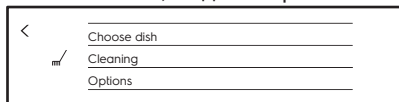

Елемент от менюто		Приложение
Предпочитани		Изброява любимите настройки.
Помощ при готвене		Изброява автоматичните програми.
Почистване		Изброява програмите за почистване.
Опции		За задаване на конфигурацията на фурната.
Настройки	Мрежи	За задаване на конфигурацията на мрежата.
	Настройка	За задаване на конфигурацията на фурната.
	Сервиз	Показва конфигурацията и версията на софтуера.

14.2 Подменю за: Почистване

Подменю	Приложение
Почистване С Пара	Леко почистване.
Почистване с Пара Plus	Пълно почистване.
Отстр. на котл. камък	Почистване на парогенератора от остатъчен варовик.
Изплакване	Почистване на парогенератора. Използвайте изплакване след често готвене с пара.
Сушене	Процедура за подсушаване на вътрешността от кондензация след употреба на функциите с пара.

СТРУКТУРА НА МЕНЮТО

Подменю	Приложение
Напомняне за почистване	Напомня Ви кога да почистите фурната.

14.3 Подменю за: Опции

Подменю	Приложение
Осветление	Включва и изключва лампата.
Видима пиктограма за осветление	На екрана се появява иконата на лампата.
Бързо нагряване	Скъсява времето за загреване. Достъпно само за някои от функциите на фурната.
Защита за деца	Предотвратява случайно активиране на фурната. Когато опцията е включена, при включване на фурната текстът "Защита за деца" се появява на екрана. За да активирате фурната, изберете кодовите букви по азбучен ред.

14.4 Подменю за: Мрежи

Подменю	Описание
Wi-Fi	За да активирате и деактивирате: Wi-Fi.
Дистанционно управление	За да активирате и деактивирате дистанционно управление Опцията се вижда само след като включите: Wi-Fi.
Мрежа	За да проверите състоянието на мрежата и силата на Wi-Fi сигнала. Wi-Fi.
Авто дистанционно действие	За да стартирате дистанционното управление автоматично след натискане СТАРТ. Опцията се вижда само след като включите: Wi-Fi.
Забравяне на мрежата	За да изключите текущата мрежа от автоматично свързване с фурната.

14.5 Подменю за: Настройка

Подменю	Описание
Език	Задава езика за опрaвление.
Час от денонощието	Задава текущите час и дата.
Посочване на времето	Включва и изключва часовника.
Дигиталнен часовник	Сменя формата на показваната индикация за време.
Напомняне за почистване	Включване и изключване на напомнянето.
Звук на бутоните	Включва и изключва звука при натискане на сензорните полета. Не е възможно да заглушите звука за: ①, STOP .
Тонове Аларма/Грешка	Включване и изключване на звука на алармата.
Сила на звук. сигнал	Задава силата на звука на бутоните и сигналите.
Яркост на екрана	Задава яркостта на екрана.
Твърдост на водата	Задава твърдостта на водата.

14.6 Подменю за: Сервиз

Подменю	Описание
Демо режим	Код за активация/деактивация: 2468
Лиценз	Информация относно лицензи.
Софтуерна версия	Информация относно софтуерната версия.
Зануляване на настройките	Възстановява фабричните настройки.
Зануляване на съобщенията	Възстановява всички изскачащи прозорци до ориг. на-стройка.

15. ЛЕСНО Е!



Преди първата употреба трябва да настроите:

Език	Яркост на екрана	Сила на звук сигнал	Твърдост на водата	Час от денонощието	Безжична връзка
------	------------------	---------------------	--------------------	--------------------	-----------------





Запознайте се с основните икони на контролния панел и екрана:

 ВКЛ. / ИЗКЛ.	 Меню / Назад	 Wi-Fi	 Информация	 Таймер	START / STOP	 Повече
---	---	--	---	---	--------------	---

Започнете да използвате фурната

Бърз старт	Включете фурната и започнете да готвите със зададената температура и време по подразбиране.	Стъпка 1	Стъпка 2	Стъпка 3
		Натиснете и задръжте:  .	 ... - настройте функцията на фурната.	Натиснете: START .
Бързо изключване	Изключвайте фурната по всяко време, всеки екран или съобщение.	 - натиснете и задръжте, докато фурната се изключи.		

Започнете да готвите

Стъпка 1	Стъпка 2	Стъпка 3	Стъпка 4	Стъпка 5	Стъпка 6
 - натиснете, за да включите фурната.	 ... - изберете функцията.	 - натиснете, за да отидете на температурни настройки.	 - плъзнете пръсти по плъзгача, за да настроите температурата.	OK - натиснете, за да потвърдите.	START - натиснете, за да започнете готвенето.

Готвене на пара: Steamify



Задайте температурата. Типът на функцията за затопляне с пара зависи от зададената температура.

Готвене на пара: Steamify





Пара за запарване	Пара за задушаване	Пара за нежна хрупкавост	Пара за печене и запичане
50 – 100°C	105 – 130°C	135 – 150°C	155 – 230°C

Научете как да готвите бързо



Използвайте автоматичните програми, за да пригответе бързо ястия с настройките по подразбиране:

Помощ при готвене	Стъпка 1	Стъпка 2	Стъпка 3	Стъпка 4
	Натиснете: 	Натиснете: 	Натиснете:  Помощ при готвене.	Изберете ястието.

Използвайте бързите функции, за да настроите времето за готвене или да промените функцията за готвене

Бързи настройки на таймера	Стъпка 1	Стъпка 2
Използвайте най-използваните настройки на таймера, като изберете от клавишите за бърз достъп.	Натиснете: 	Натиснете предпочитана стойност на таймера.
10% финален асистент Използвайте 10% финален асистент, за да добавите допълнително време или да промените функцията за готвене, когато останат 10% от времето за готвене.	+1 min +5 min +10 min - натиснете предпочитаната икона за време, за да удължите времето за готвене.	
	Сменете функцията: Натиснете предпочитана функция:    ...	

Почистете фурната с пара

Стъпка 1	Стъпка 2	Стъпка 3
Натиснете: 	Натиснете: 	Изберете режим:
Почистване С Пара		За леко почистване.

Почистете фурната с пара	
Почистване с пара Плюс	За пълно почистване.
Отстр. на котл. камък	За почистване на парогенератора от остатъчен варовик.
Изплакване	За изплакване и почистване на парогенератора след честа употреба на функциите с пара.

16. ИЗБЕРЕТЕ КЛАВИШ ЗА БЪРЗ ДОСТЪП!

Тук можете да видите всички полезни възможности за бърз достъп. Можете да ги намерите и в съответните посветени на тях глави в ръководството за потребителя.

Безжична връзка



Как да настроите: Функции нагряване

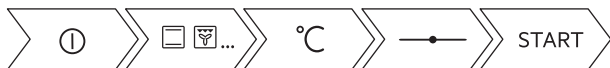

Как да настроите: Steamify – готвене с функция за затопляне с пара

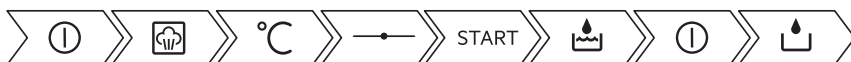

Как да настроите: Готвене SousVide



Как да настроите: Помощ при готвене



Как да настроите: Време за готвене



Как да отложите: Началото и края на готвенето

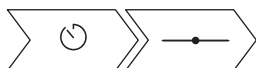

Как да анулирате: Настройване на таймера

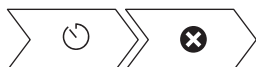

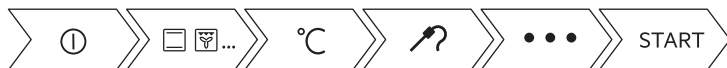

ИЗБЕРЕТЕ КЛАВИШ ЗА БЪРЗ ДОСТЪП!

Начин на използване: Термосонда



17. ОПАЗВАНЕ НА ОКОЛНАТА СРЕДА

Рециклирайте материалите със символа . Поставете опаковките в съответните контейнери за рециклирането им. Помогнете за опазването на околната среда и човешкото здраве, както и за рециклирането на отпадъци от електрически и електронни уреди. Не изхвърляйте уредите, означени със символа , заедно с битовата смет. Върнете уреда в местния пункт за рециклиране или се обърнете към вашата общинска служба.

www.electrolux.com/shop



867370221-A-172021

