

▶ L9WBE49W

BG Ръководство за употреба  
Пералня-сушилня

# USER MANUAL

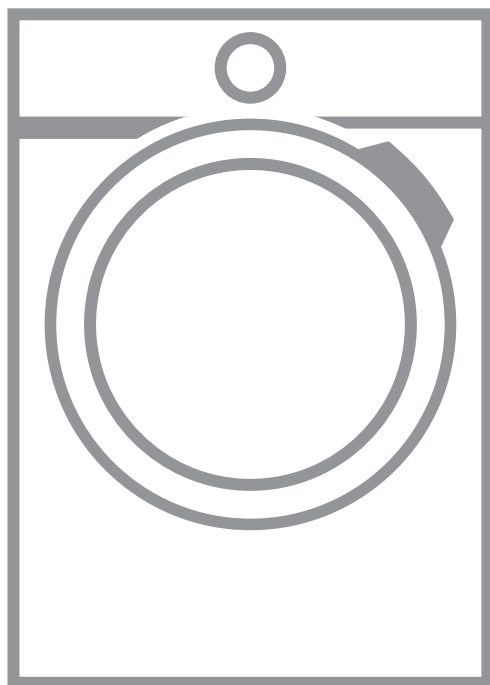

**AEG**

## СЪДЪРЖАНИЕ

1. ИНФОРМАЦИЯ ЗА БЕЗОПАСНОСТ.....	3
2. ИНСТРУКЦИИ ЗА БЕЗОПАСНОСТ.....	6
3. ИНСТАЛИРАНЕ.....	8
4. ОПИСАНИЕ НА УРЕДА.....	13
5. КОМАНДНО ТАБЛО.....	14
6. ВЪРТЯЩО КОПЧЕ И БУТОНИ.....	16
7. PROGRAMMES (ПРОГРАМИ).....	18
8. ПРЕДИ ПЪРВОНАЧАЛНА УПОТРЕБА.....	25
9. НАСТРОЙКИ.....	25
10. ВСЕКИДНЕВНА УПОТРЕБА.....	26
11. ВСЕКИДНЕВНА УПОТРЕБА - ПРАНЕ & СУШЕНЕ.....	31
12. ВСЕКИДНЕВНА УПОТРЕБА – САМО СУШЕНЕ.....	33
13. МЪХ ОТ ДРЕХИТЕ.....	35
14. ПРЕПОРЪКИ И СЪВЕТИ.....	35
15. ГРИЖИ И ПОЧИСТВАНЕ.....	37
16. ОТСТРАНЯВАНЕ НА НЕИЗПРАВНОСТИ.....	45
17. CONSUMPTION VALUES.....	49
18. ТЕХНИЧЕСКИ ДАННИ.....	50
19. ПРИНАДЛЕЖНОСТИ.....	51

## ЗА ОТЛИЧНИ РЕЗУЛТАТИ

Благодарим, че избрахте този продукт на AEG. Ние го създадохме, за да ви предоставим безупречна експлоатация в продължение на много години с иновативни технологии, които ни помагат да направим живота по-лесен - функции, които не можете да откриете при обикновените уреди. Отделете няколко минути за прочит, за да се възползвате от уреда по най-добрия начин.

Посетете нашия уебсайт, за да:



Получите полезни съвети, брошури, отстраняване на неизправности, сервисна информация:

[www.aeg.com/webselfservice](http://www.aeg.com/webselfservice)



Регистрирайте своя продукт за по-добро обслужване:

[www.registreaeg.com](http://www.registreaeg.com)



Купите аксесоари, консумативи и оригинални резервни части за вашия уред:

[www.aeg.com/shop](http://www.aeg.com/shop)

## ГРИЖИ ЗА КЛИЕНТА И ОБСЛУЖВАНЕ

Препоръчваме използването на оригинални резервни части.

Когато се свързвате с нашия оторизиран отдел "Обслужване", трябва да имате под ръка следната информация: Модел, PNC (номер на продукт), сериен номер.

Информацията можете да намерите на табелката с данни.

 Предупреждение / Внимание-Важна информация за безопасност

 Обща информация и съвети

 Информация за опазване на околната среда

Запазваме си правото на изменения.

## 1. ИНФОРМАЦИЯ ЗА БЕЗОПАСНОСТ

Преди монтирането и употребата на уреда внимателно прочетете предоставените инструкции. Производителят не е отговорен за наранявания или повреди в резултат на неправилна инсталация или употреба. Винаги дръжте инструкциите на безопасно и лесно достъпно място за справка в бъдеще.

### 1.1 Безопасност за децата и хората с ограничени способности



**ВНИМАНИЕ!**

Риск от задушаване, нараняване или трайно увреждане.

- Този уред може да бъде използван от деца над 8 годишна възраст, както и лица с намалени физически, сетивни и умствени възможности или лица без опит и познания, само ако те са под наблюдение или бъдат инструктирани относно безопасната употреба на уреда и възможните рискове.
- Деца между 3- и 8-годишна възраст и хора с тежки или комплексни увреждания трябва да се държат далеч от уреда, освен ако не са под постоянно наблюдение.
- Деца под 3-годишна възраст трябва да се държат далеч от уреда, освен ако не са под постоянно наблюдение.
- Не позволявайте на деца да си играят с уреда.
- Дръжте всички опаковачни материали далеч от деца и ги изхвърлете, както е редно.
- Пазете препарати далеч от деца.
- Пазете децата и домашните любимци далеч от уреда, когато вратичката е отворена.

- Ако уредът има устройство за детска безопасност, то трябва да се активира.
- Деца няма да извършват почистване или поддръжка на уреда без надзор.

## 1.2 Основна безопасност

- Не променяйте предназначението на уреда.
- Този уред е предназначен за употреба в домашни условия и подобни приложения като:
  - кухненски зони за персонал в магазини, офиси и други работни места.
  - от клиенти в хотели, мотели, помещения за краткосрочен наем и други среди от жилищен тип;
  - зони за общо ползване в блокове или обществени перални.
- Уредът трябва да се монтира, като свободностоящ или под кухненския плот, ако пространството е достатъчно.
- Не инсталирайте уреда зад врата, която се заключва, плъзгаща се врата или врата с панти в срещуположната на уреда страна, които биха възпрепятствали пълното отваряне на уреда.
- Включете захранващия щепсел към контакта само в края на инсталацията. Уверете се, че щепселът на захранването е достъпен след инсталиране.
- Вентилационният отвор в основата не бива да бъде покриван от килим или други постелки за под.
- **ПРЕДУПРЕЖДЕНИЕ:** Уредът не трябва да е захранван чрез външно превключващо устройство като таймер или да е свързан към ел. верига, която постоянно се вкл. и изкл. от устройство.
- Погрижете се да осигурите добра вентилация в помещението, в което е инсталиран уредът, за да избегнете обратен поток на газове в помещението от уреди, които горят други газове или горива, включително открит огън.

- Готварските пари не трябва да се извеждат в комин, който се използва за изгорелите газове от уреди, които работят с газ и друг вид гориво.
- Работното налягане на водата на входната точка на водата от изходната връзка трябва да е между 0,5 бара (0,05 МПа) и 8 бара (0,8 МПа).
- Не превишавайте обема на максимално зареждане от 9 кг (вижте глава „Таблица с програми“).
- Уредът трябва да е свързан към водопровода с новопредоставения комплект маркучи или други такива, предоставени от оторизирания сервизен център.
- Старият комплект маркучи не трябва да се използва повторно.
- Ако охранващият кабел е повреден, той трябва да се смени от производителя, негов оторизиран сервизен център или квалифицирано лице, за да се избегне опасност.
- Избършете праха или остатъците от опаковането, които са се натрупали около уреда.
- Не използвайте уреда без филтри. Почиствайте филтъра за мъх преди и след всяка употреба.
- Тъкани, които са били замърсени с вещества като зеленчуково или минерално масло, ацетон, алкохол, бензин, керосин, препарати за премахване на петна, терпентин, восък и препарати за премахване на восък, трябва да се изперат отделно с перилен препарат, преди да се сушат в сушилнята.
- Не използвайте уреда, ако съдовете са замърсени с индустриални химикали.
- Не сушете неизпрани дрехи в сушилнята.
- Предмети като пенест каучук (латексова пяна), шапчици за душ, водонепроницаеми тъкани, артикули с гумена основа и дрехи или възглавници, снабдени с подложки от каучукова пяна, не трябва да се сушат в сушилня.

- Омекотители на тъкани или подобни препарати трябва да се използват само според предписанията на производителя.
- Премахнете всички предмети от прането, които могат да причинят запалване, като запалки или кибрити.
- Не спирайте сушилнята преди края на цикъла на сушене, освен ако няма да извадите бързо всички дрехи и ги разделите, така че остатъчната топлина да се разпръсне.
- Заключителният цикъл на сушене се извършва без нагриване (цикъл на охлаждане), за да се гарантира, че дрехите ще достигнат температура, която няма да ги повреди.
- Не почиствайте уреда чрез пръскане с вода под налягане и/или пара.
- Почиствайте уреда с навлажнена кърпа. Използвайте само неутрални препарати. Не използвайте абразивни продукти, грапави, почистващи кърпи, разтворители или метални предмети.
- Преди обслужване на уреда го изключете и извадете щепсела от захранващия контакт.

## 2. ИНСТРУКЦИИ ЗА БЕЗОПАСНОСТ

### 2.1 Монтаж



Инсталацията трябва да отговаря на съответните национални разпоредби.

- Следвайте инструкциите за инсталиране, приложени към уреда.
- Не монтирайте не използвайте уреда на места, където температурата може да е под 5°C или по-висока от 35 °C.
- Винаги дръжте уреда вертикално, докато го местите.
- За да гарантирате правилна експлоатация на компресора, изчакайте 6 часа след инсталацията, преди да използвате уреда.
- Уверете се, че има циркулация на въздух между уреда и пода.
- Отстранете цялата опаковка и транспортните болтове.
- Подът, където ще се монтира уредът, трябва да е равен, стабилен, устойчив на топлина и чист.
- Дръжте транзитните болтове на сигурно място. Ако уредът ще се мести в бъдеще, те трябва да се монтират отново, за да се заключи барабана и да се предотврати вътрешно нараняване.
- Винаги внимавайте, когато местите уреда, тъй като е тежък. Винаги

- използвайте предпазни ръкавици и затворени обувки.
- Не монтирайте и не използвайте повреден уред.
- Не монтирайте уреда на място, където вратичката на уреда не може да се отвори напълно.
- Регулирайте крачетата, така че да има необходимото разстояние между уреда и пода.
- Когато уредът е поставен в постоянното си положение, проверете дали е напълно нивелиран с помощта на нивелир. Ако не е, наместете крачетата.

## 2.2 Свързване към електрическата мрежа



### ВНИМАНИЕ!

Риск от пожар или токов удар.

- Уредът трябва да е заземен.
- Винаги използвайте правилно монтиран контакт със защита от токов удар.
- Не използвайте разклонители или адаптери с много входове.
- Не издърпвайте захранващия кабел, за да изключите уреда. Винаги издърпвайте щепсела.
- Не пипайте захранващия кабел или щепсела с мокри ръце.

## 2.3 Водно съединение

- Не нанасяйте щети по маркучите за вода.
- Преди свързване с нови тръби, неизползвани от дълго време, където са правени ремонти или са прикачени нови устройства (водомери, и т.н.), оставете водата да тече, докато не се избистри.
- Уверете се, че няма видими течове по време на и след първото използване на уреда.

## 2.4 Употреба



### ВНИМАНИЕ!

Опасност от нараняване, токов удар, пожар, изгаряне или повреда на уреда.

- Не поставяйте запалителни материали или предмети, които са напоени със запалителни материали, в уреда, в близост до него или върху него.
- Не докосвайте стъклената врата, докато програмата работи. Стъклото може да се нагорещи.
- Не изсушавайте повредените (скъсани, орфани) дрехи, които имат подпльнки.
- Ако прането е изпрано с препарат за отстраняване на петна, извършете допълнителен цикъл на изплакване преди да стартирате цикъла на сушене.
- Уверете се, че всички метални предмети са премахнати от прането.
- Сушете само тъкани, които са подходящи да се сушат в уреда. Следвайте инструкцията за почистване, на етикета на всяка дреха.
- Не сядайте и не стъпвайте върху отворената вратичка на уреда.
- Не сушете в уреда дрехи, които са много мокри и капят.
- Не позволявайте на горещи съдове да се допират до пластмасовите части на уреда.
- Преди да започнете програма за сушене, извадете топката с препарат (ако се използва).
- Не използвайте топка с перилен препарат, ако задавате програма НОН-СТОП.

## 2.5 Компресор



### ВНИМАНИЕ!

Опасност от повреда в уреда.

- Компресорът и неговите системи в сушилната са заредени със специален препарат, който не съдържа флоро-хлорохидроводород. Системата трябва да стои изправена. Увреждането на системата може да предизвика теч.

## 2.6 Обслужване

- За поправка на уреда се свържете с оторизиран сервизен център.

- Използвайте само оригинални резервни части.

## 2.7 Изхвърляне

- Изключете уреда от електрозахранването и водоподаването.
- Извадете захранващия ел. кабел в близост до уреда и го изхвърлете.

- Премахнете дръжката на вратичката, за да предотвратите заклещването на деца или домашни любимци в барабана.
- Изхвърлете уреда в съответствие с местните изисквания за изхвърляне на "Отпадъци от електрическо и електронно оборудване (ОЕЕО)".

## 3. ИНСТАЛИРАНЕ



**ВНИМАНИЕ!**  
Вж. глава "Безопасност".

### 3.1 Разопаковане



**ВНИМАНИЕ!**  
Отстранете всички транспортни болтове и опаковки, преди да монтирате уреда.



**ВНИМАНИЕ!**  
Тъй като ще поставите уреда в задната част, **изчакайте около 6 часа преди да започнете да го използвате.** Това време е необходимо, за да може компресорът да работи правилно.



**ВНИМАНИЕ!**  
Използвайте ръкавиците.

1. Отстранете външния филм. Ако е необходимо, използвайте режещ инструмент.

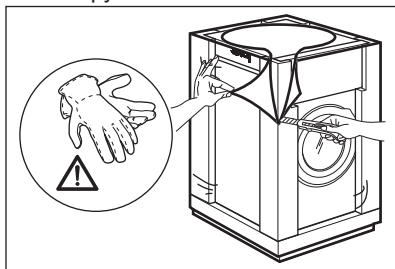

2. Премахнете картонената горна част и полистиреновите материали от пакетиранието.

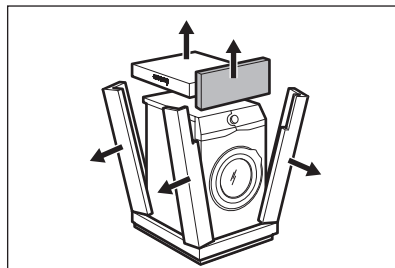

3. Отстранете вътрешния филм.

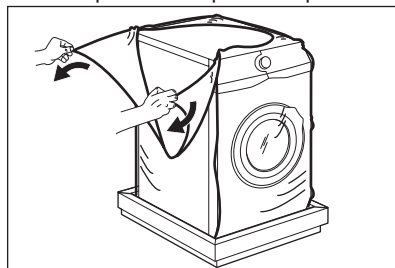

4. Отворете вратичката и отстранете полистиреновата част от уплътнението на люка и всички предмети от барабана.

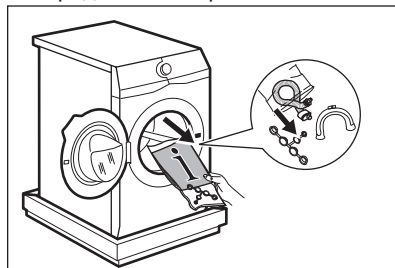

5. Внимателно сложете уреда върху задната му страна.
6. Поставете предният полистиренов опаковъчен елемент на пода зад уреда.



- i** Внимавайте да не повредите маркучите.

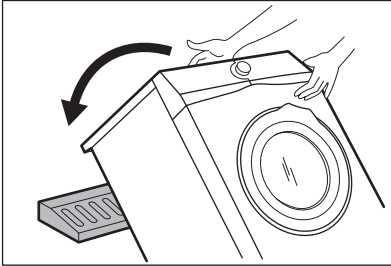

7. Отстранете полистиреновия предпазител от дъното.

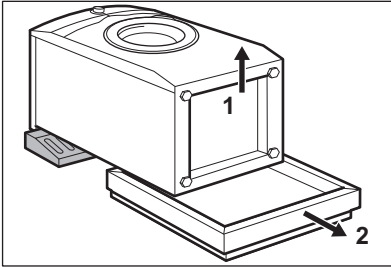

8. Изправете уреда във вертикално положение.

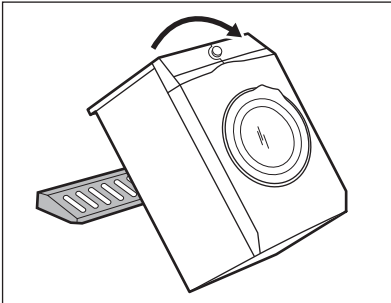

9. Отстранете захранващия кабел и маркуча за източване от държачите.

- i** Възможно е да видите вода да се излива от източващия маркуч. Това е породено от тестването на уреда с вода в завода.

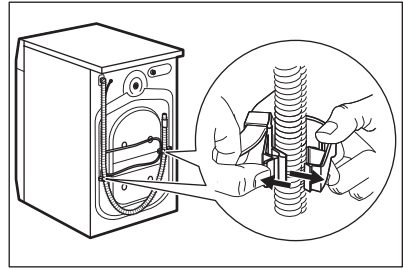

10. Премахнете трите болта с гаечния ключ, доставен с уреда.

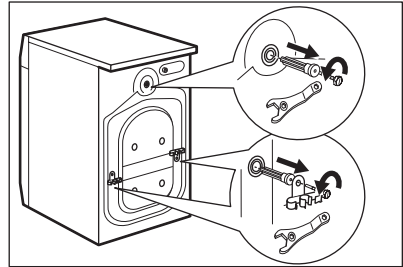

11. Извадете пластмасовите шайби.  
12. Сложете пластмасовите капачки, които ще намерите в торбата на потребителското ръководство, в дупките.

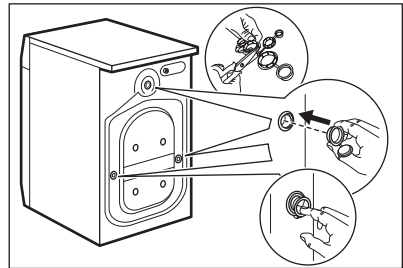

- i** Препоръчваме да запазите опаковките и транспортните болтове, в случай че ви се наложи местите уреда.

### 3.2 Инсталиране под плот

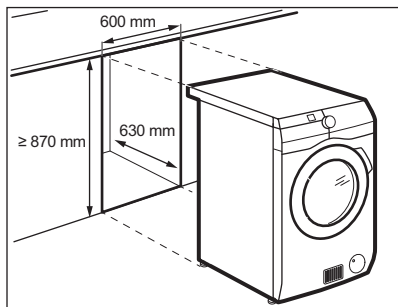

Уредът може да се монтира самостоятелно или под кухненски плот на съответното разстояние (вижте илюстрацията).



#### **ПРЕДУПРЕЖДЕНИЕ!**

Не монтирайте уреда в запечатана кухня! Уверете се, че има циркулация на въздуха през дъното на мебелите.



#### **ПРЕДУПРЕЖДЕНИЕ!**

За да гарантирате свободна циркулация на въздуха под уреда, не прикрепяйте звуковите бариери (ако са налични).

### 3.3 Поставяне и нивелиране

1. Монтирайте уреда върху плоска, твърда подова настилка.



Уверете се, че килима не спира циркулацията на въздух под уреда. Уверете се, че уредът не се допира до стената или до други обекти.

2. Разхлабете крачетата, за да регулирате нивото.



#### **ВНИМАНИЕ!**

Не поставяйте картонени, дървени или подобни материали под уреда, за да регулирате нивото.

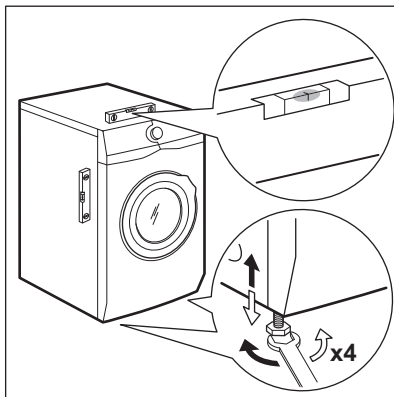

Уредът трябва да е нивелиран и стабилен.



Правилното нивелиране на уреда предотвратява вибрации, шум и движението на уреда по време на работа.

- i** Когато машината е монтирана върху плинт или ако сушилната е поставена върху перална машина, използвайте аксесоарите, описани в глава "Аксесоари". Внимателно прочетете приложените към аксесоара и към уреда инструкции.

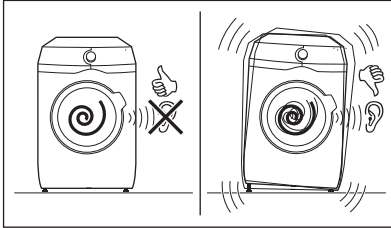

### 3.4 Маркучът за подаване на вода

1. Свържете маркуча за подаване на вода към гърба на уреда.
2. Позиционирайте го налясно или надясно в зависимост от позицията на кранчето за вода.

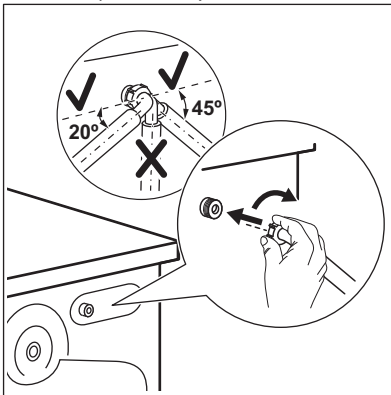

- i** Уверете се, че маркуча не е във вертикална позиция.
3. Ако е необходимо, разхлабете гайката, за да я регулирате в правилната позиция.
  4. Свържете маркуча за подаване на вода към крана за студена вода с резба 3/4" цола.

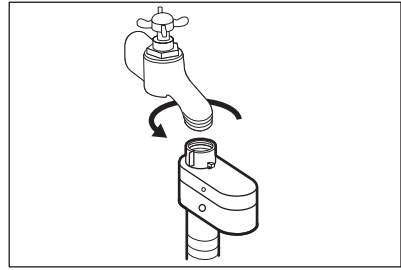

- !** **ПРЕДУПРЕЖДЕНИЕ!**  
Уверете се, че няма течове от съединенията.

- i** Не използвайте удължение за маркуч, ако маркучът за подаване на вода е твърде къс. Свържете се със сервизния център за подмяна на маркуча за подаване на вода.

### 3.5 Устройство за спиране на водата

Маркучът за подаване на вода има устройство за спиране на водата. Това устройство предотвратява течове на вода в маркуча поради естественото му износване.

Червеният сектор в прозорец «А» показва тази грешка.

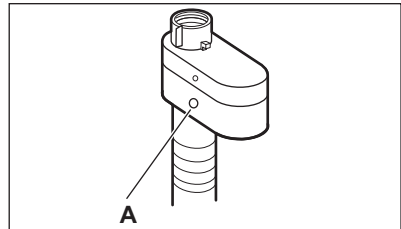

Ако това се случи, затворете крана на водата и се свържете с оторизирания сервизен център за подмяна на маркуча.

### 3.6 Източване на вода

Маркучът за източване трябва да е поставен на височина, не по-малка от 60 см и не по-голяма от 100 см от пода.

- i** Можете да удължите маркуча за източване до максимум 400 см. Свържете се с оторизирания сервизен център за другия маркуч за източване и удължението.

Възможно е да свържете отводнителния маркуч по различни начини:

1. Направте U форма с отводнителния маркуч и го сложете около пластмасовата лайсна.

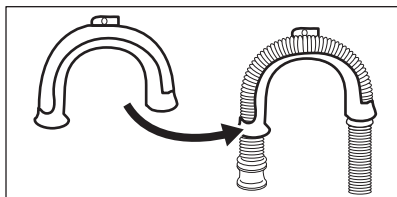

2. **На ръба на мивка** - Затегнете водача към кранчето за вода или към стената.

- i** Уверете се, че пластмасовият водач не може да се движи, когато уредът източва.

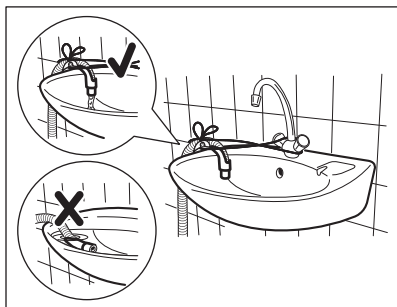

- i** Уверете се, че маркучът за източване не е потопен във водата. Може да има мръсна вода в уреда.

3. **Към права тръба с вентилационна дупка** - Монтирайте отводнителния маркуч директно към тръбата. Вижте илюстрацията.

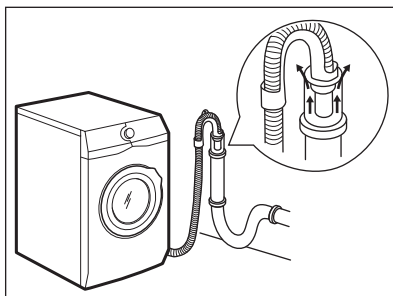

- i** Краят на маркуча за оттичане трябва винаги да може да поема въздух, т. е. вътрешният диаметър на канала за източване (мин. 38 мм – мин. 1,5") трябва да бъде по-голям от външния диаметър на маркуча за оттичане.

4. Ако край на маркуча за източване изглежда по този начин (вижте картинката), можете да го натиснете директно в правата тръба.

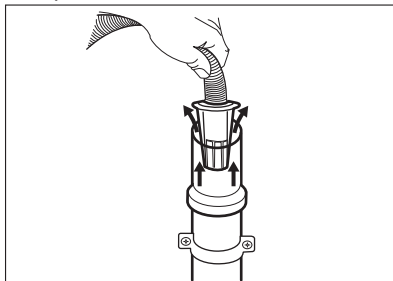

5. **Без пластмасовия водач за маркуч, към канала на мивка** - Поставете отводнителния маркуч в канала на мивката и го затегнете със скоба. Вижте илюстрацията.

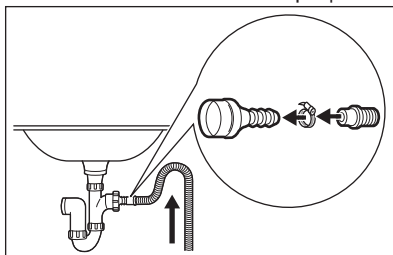

**i** Уверете се, че маркучът за източване прави завой, за да предотврати навлизането на частици от мивката в уреда.

6. Позиционирайте маркуча директно към вградена тръба за източване в стената на стаята и затегнете със скоба.

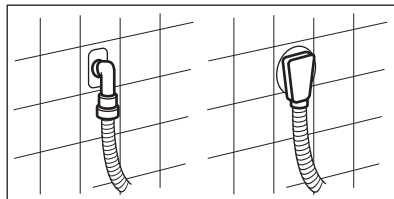

## 4. ОПИСАНИЕ НА УРЕДА

### 4.1 Преглед на уреда

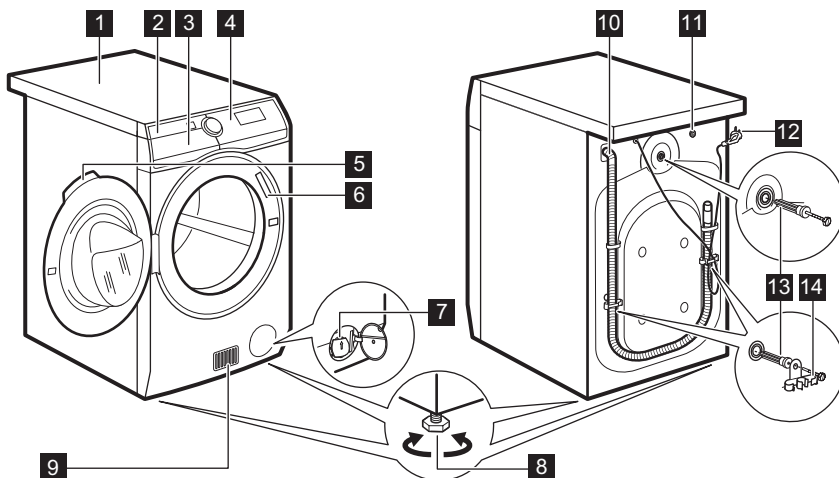

- |   |  |
|---|--|
| <b>1</b> Работен плот                             | <b>8</b> Крачета за изравняване на уреда |
| <b>2</b> Дозатор за препарати                     | <b>9</b> Отвори за въздушния поток       |
| <b>3</b> Въздушен/ни филтър/и                     | <b>10</b> Маркуч за оттичане             |
| <b>4</b> Контролен панел                          | <b>11</b> Вентил за подаване на вода     |
| <b>5</b> Дръжка на люка                           | <b>12</b> Захранващ кабел                |
| <b>6</b> Табелка с технически данни               | <b>13</b> Транспортни болтове            |
| <b>7</b> Филтър на помпата за източване на водата | <b>14</b> Опора на маркуча               |

## 5. КОМАНДНО ТАБЛО



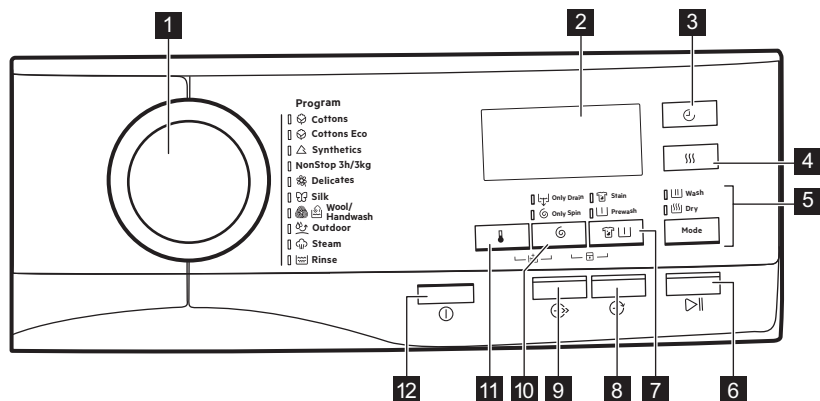





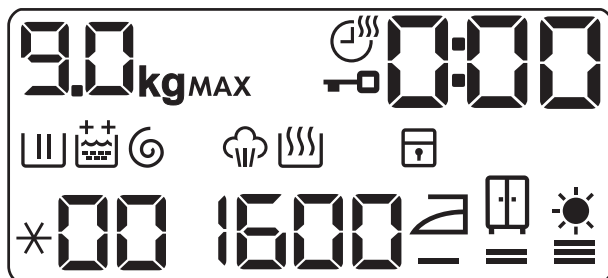





### 5.1 Описание на контролния панел



- 1** Програматор
- 2** Екран
- 3** Сензорен бутон за време на сушене
- 4** Сензорен бутон за ниво на сушене
- 5** сензорен бутон Mode
  - Пране
  - Сушене
- 6** Сензорен бутон „Старт/Пауза“
- 7** Сензорен бутон „Петна/Предпране“
  - Опция Петна
- Опция Изплакване
- 8** Сензорен бутон „Отложен старт“
- 9** Сензорен бутон „Спявяване на време“
- 10** Сензорен бутон за намаляване на скоростта на центрофугиране
  - Само източване
  - Само центрофуга
- 11** Сензорен бутон за температурата
- 12** Бутон за вкл./изкл.

### 5.2 Дисплей



9.0kg	Индикатор за максимално зареждане. Иконата <b>kg</b> премигва по време на измерване на зареденото пране (вижте параграф "PROSENSE засичане на количество").
MAX	Индикатор за максимално количество пране. Ако премигва, количеството пране надвишава максимално зададеното за избраната програма. Ако стартирате програма, когато барабанът е претоварен, в края на програмата премигва и <b>MAX</b> .
	Индикатор продължителност на сушене.
	Индикатор за блокиран люк.
0:00	<p>Дигиталният индикатор може да показва:</p> <ul style="list-style-type: none"> <li>• Продължителност на програмата (напр. 2:40, фаза пране и/или сушене).</li> <li>• Време на отлагане (напр. 30' или 2h).</li> <li>• Край на цикъла (0).</li> <li>• Код за предупреждение (напр. E20).</li> </ul>
	Индикатор за фаза пране: премигва по време на фази за предпране и изпиране.
	Индикатор за фаза изплакване. Премигва по време на фаза за изплакване.
	<p>Опция за постоянно допълнително изплакване:</p> <ul style="list-style-type: none"> <li>•  – едно допълнително изплакване.</li> <li>•  – две допълнителни изплаквания.</li> </ul>
	Индикатор за фаза центрофуга и източване. Премигва по време на фаза за центрофуга и източване.
	Индикатор за фаза на парна обработка.
	Индикатор за фаза сушене.
	Индикатор за заключване за безопасност на децата.
*00	Индикатор за температура. Индикаторът * се появява, когато е нагласено студено изпиране.
1400	Индикатор на скоростта на центрофугиране.
	Индикатор за сушене за гладене.
	Индикатор за сушене за прибиране.
	Индикатор за допълнително сушене.

## 6. ВЪРТЯЩО КОПЧЕ И БУТОНИ

### 6.1 Вкл./изкл. ⓘ

Натискането на този бутон за няколко секунди позволява активирането или деактивирането на уреда. Два различни звукови сигнала прозвучават, когато включвате или изключвате уреда.

Тъй като функцията "В готовност" автоматично деактивира уреда, за да намали консумацията на енергия, понякога ще трябва да активирате уреда отново.

За повече детайли, вижте параграф "В готовност" в глава "Ежедневна употреба".

### 6.2 Въведение

- ⓘ Опциите/функциите не може да се избират с всички програми за изпиране. Проверете съвместимостта между опциите/функциите и програмата за изпиране в "Таблица на програмите". Опция/функция може да се самоизключват и в този случай уредът не позволява да нагласите несъвместимите опции/функции заедно. Уверете се, че екранът и сензорните бутони винаги са чисти и сухи.

### 6.3 Температурата 🌡

Когато изберете програма за изпиране, уредът автоматично предлага температура по подразбиране.

Натиснете този бутон неколккратно, докато на дисплея се появи желаната температурна стойност.

Когато на дисплея се покажат индикаторите ✖ и — —, уредът не затопля водата.

### 6.4 Центрофуга 🌀

Когато нагласите програма, уредът автоматично наглася максимално позволената скорост на центрофугиране.

Натиснете този бутон неколккратно, за да:

- **Намалите скоростта на центрофугиране.**

ⓘ Дисплеят показва само скоростите на центрофугиране, които са налични за зададената програма.

- **Активирайте опцията само за източване (без фази на пране, изплакване и центрофугиране):** Само източване. Уредът извършва само фазата на източване от избраната програма за пране.

Дисплеят показва индикатора — — (студено), индикатора — — — (без центрофуга) и индикатора 🌀.

- **Активирайте опцията само за източване (без фази на пране, изплакване и центрофугиране):** Само центрофуга.

ⓘ Преди да зададете тази опция, изберете подходяща програма за изпиране на дрехите. Уредът ще извърши най-подходящия цикъл на центрофугиране за грижа за вашите дрехи (напр. за синтетични, изберете първо програма за изпиране Синтетика и тогава опция Само центрофуга).

Уредът извършва само фазата на центрофугиране от избраната програма за пране.

Дисплеят показва индикатора — — (студено), индикатора на фаза 🌀 и скоростта на центрофугиране.





## 6.5 Петна/Предпране

Натиснете този бутон неколкосткратно, за да активирате една от двете опции.

На дисплея светва съответния индикатор.

### • Петна

Изберете тази опция, за да добавите фаза против петна към програмата и по този начин да третирайте силни замърсявания или нацапано пране със препарат за премахване на петна. Налейте препарата за отстраняване на петна в отделението . Препарата за отстраняване на петна ще бъде добавен към съответната фаза от програмата за изпиране.

 Тази опция не е налична при температура, по-ниска от 40 °C.

### • Изплакване

Използвайте тази опция, за да добавите фаза предпране на 30 °C преди фазата пране. Тази опция се препоръчва за силно замърсено пране, особено ако съдържа пясък, прах, кал или други твърди частици.

 Опцията може да увеличи продължителността на програмата.

## 6.6 Delay Start (Отложен старт)

С тази опция може да отложите старта на програмата за по-удобно време.

Натиснете бутона неколкосткратно, за да зададете нужното отлагане. Времето се удължава на стъпки от 30 минути до 90' и от 2 часа до 20.

След стартиране на цикъла посредством бутона Старт/Пауза, дисплеят ще покаже зададеното време на отлагане и уредът ще започне отброяването.

## 6.7 Спестяване на време

С тази опция може да намалите продължителността на програмата.

- Ако прането Ви е нормално или леко замърсено, може да съкратите програмата за изпиране. Докоснете този бутон **веднъж**, за да намалите продължителността.
- В случай на малко зареждане, натиснете този бутон **два пъти**, за да зададете много бързата програма.

Продължителността на програмата се променя на дисплея.

Когато този бутон е активиран, светлинният индикатор над него светва.

 Тази опция може да се използва, за да намали продължителността на програма Пара.

## 6.8 Време за сушене

Докоснете този бутон, за да зададете подходящото време за сушене, според вида на тъканта, която трябва да сушите (вижте таблицата "Сушене с определено време"). На дисплея се показва зададената стойност.





При всяко докосване на този бутон стойността на времето за сушене се увеличава с 5 минути.

 Не можете да зададете всички стойности на продължителност за различните тъкани.

## 6.9 Нива на сушене

Докоснете този бутон, за да зададете едно от 3-те автоматични нива за сушене, предложени от уреда.

На дисплея се включва съответният индикатор за сухост:

-  =  =  **Сухо за гладене:** пране за гладене.
-  =  **Сухо за прибиране:** пране за прибиране.

-  **Допълнително сушене:** прането да бъде напълно изсушено.





Не можете да зададете автоматично всички нива за всеки тип тъкан.

## 6.10 Mode

Благодарение на този бутон, даден цикъл може да извърши:

- **Само изпиране** : Индикаторът Пране е включен.





- **Изпиране и сушене**  : Индикаторите Пране и Сушене са включени.
- **Само сушене** : Индикаторът Сушене е включен.







## 6.11 Старт/Пауза

Докоснете бутонът Старт/Пауза, за да стартирате, паузирате уреда или да прекъснете текуща програма.

# 7. PROGRAMMES (ПРОГРАМИ)

## 7.1 Таблица с програмите

Програма	Описание на програмата
<b>Програми за измиване</b>	
 Памук	<b>Бял памук и цветен памук.</b> Нормално, силно и леко замърсяване.
 Памук Еко	<b>Бял памук и цветен памук.</b> Нормално, силно и леко замърсяване. <b>Енергоспестяваща програма за памук</b> Тази програма при 60°C с количество пране 9 kg е еталонната програма за данните, въведени в етикета за енергийна ефективност в съответствие с Директива 96/60/ЕС. Задайте тази програма, за да получите добри резултати от прането и да намалите консумацията на енергия. Времетраенето на програмата за пране е удължено.
 Синтетика	<b>Синтетични и смесени тъкани.</b> Нормално замърсяване.
<b>Програма Wash&amp;Dry (Пране и сушене)</b>	
NonStop 3h/3kg	<b>Смесени тъкани (памучни и синтетични).</b> Пълна програма за изпиране и сушене на пране до 3 kg наведнъж. Тя трае само 3 часа. Също така, на дисплея се появява индикаторът  .
<b>Програми за измиване</b>	
 Деликатни	<b>Деликатни тъкани като акрил, вискоза и смесени тъкани, изискващи нежно изпиране.</b> Нормално замърсяване.









Програма	Описание на програмата
 Коприна	<b>Коприна и други фини материи за машинно и ръчно пране</b> . Движенията на барабана са леки, така че е подходящ за много фини дрехи. Използвайте пълнен цикъл на изпиране и сушене, за да намалите гънките.
 Вълна/Ръчно пране	<b>Вълна подходяща за пералня, вълна за ръчно пране и други тъкани със символ за грижа „ръчно пране“ .<sup>1)</sup></b>
 На открито	<p> Не използвайте омекотител за тъкани и се уверете, че няма остатъци от омекотител в отделението за препарат.</p> <p><b>Връхни дрехи, технически, спортни, водоустойчиви и дишащи якета, двуслойни якета със сваляща се подплата или вътрешна изолация.</b></p> <p> При изпълняване на комбинирана програма за изпиране и сушене, фазата на сушене също така действа като функция за възстановяване на водоотблъскващите свойства. <b>Уверете се, че на етикета на дрехата е обозначено, че може да бъде използвана сушилня.</b></p>
<b>Програма с пара</b>	
 Пара	<p><b>Програми с пара<sup>2)</sup></b></p> <p>Парата може да се използва за изсушено, изпрано или веднъж носено пране. Тези програми могат да намалят гънките, отнемат миризмите и омекотят прането.</p> <p>Не използвайте никакъв препарат. Ако е необходимо, отстранете петната чрез изпиране или локално третирание на петна.</p> <p>Програмите с пара не изпълняват хигиенизиращ цикъл.</p> <p>Не задавайте програмата с пара за тези видове дрехи:</p> <ul style="list-style-type: none"> <li>• Дрехи, които трябва да се перат на температура под 40°C.</li> <li>• Дрехи, които по етикет не са обозначени като подходящи за центрофугиране.</li> <li>• Дрехи с етикет "Само химическо чистене".</li> </ul>
<b>Допълнителна програма</b>	

Програма	Описание на програмата
 Плакнене	За изплакване и центрофугиране на прането. <b>Всички тъкани</b> , освен вълнени и много деликатни. Намалете скоростта на центрофугиране според типа пране.

1) По време на този цикъл барабанът се върти бавно, за да осигури внимателно изпиране. Може да изглежда, че барабанът не се върти или не се върти правилно, но това е нормално за тази програма.

2) Ако зададете програма с пара със сухо пране, в края на цикъла прането може да бъде влажно. По-добре е да оставите дрехите на свеж въздух за около 10 минути, за да изсъхнат. Когато програмата приключи, бързо извадете прането от барабана. След цикъл с пара дрехите може да се наложи да бъдат изгладени, но с доста по-малко усилия.

Температура, максимална скорост на центрофугиране и максимално количество пране за програмата

Програма	Температура по подразбиране Температурен диапазон	Еталонна скорост на центрофугиране Обхват на скоростта на центрофугата	Максимално количество за зареждане
<b>Програми за измиване</b>			
 Памук	40 °C 95 °C - Студена вода	1400 rpm 1400 rpm - 400 rpm	9 kg
 Памук Еко	40 °C 60°C – 40 °C	1400 rpm 1400 rpm - 400 rpm	9 kg
 Синтетика	40 °C 60 °C - Студена вода	1200 rpm 1200 rpm - 400 rpm	4 kg
NonStop 3h/3kg	30 °C 40 °C - 30 °C	1200 rpm 1200 rpm - 1000 rpm	3 kg
 Деликатни	40 °C 40 °C - Студена вода	1200 rpm 1200 rpm - 400 rpm	2 kg
 Коприна	30 °C	1000 rpm 1000 rpm - 1000 rpm	0.5 kg
 Вълна/Ръчно пране	40 °C 40 °C - Студена вода	1200 rpm 1200 rpm - 400 rpm	1.5 kg
 На открито	30 °C 40 °C - Студена вода	1200 rpm 1200 rpm - 400 rpm	2 kg
 Пара			1 kg



Програма	Памук	Памук Еко	Синтетика	Non Stop 3h/3kg	Деликатни	Коприна	Вълна/Ръчно пране	На открито	Пара	Плакнене
Опции										
Спестяване на време <sup>3)</sup>	■	■	■		■				■	
Време за сушене	■	■	■		■		■	■		
Нива на сушене	■	■ <sup>4)</sup>								

1) Преди да зададете тази опция, изберете подходяща програма за изпиране на дрехите. Уредът ще извърши най-подходящия цикъл на центрофугиране за грижа за вашите дрехи (напр. за синтетични, изберете първо програма за изпиране Синтетика и тогава опция Само центрофуга).

2) Тази опция не е налична при температура под 40°C.

3) Ако нагласите най-краткото времетраене, препоръчваме да намалите количеството на зареждането. Възможно е да заредите напълно уреда, но резултатът от изпирането може да не е толкова удовлетворителен.

4) „Лесно гладене“ не е на разположение с тази програма.

## 7.2 Woolmark Apparel Care - Син





- Прането на вълнени тъкани с тази машина е одобрено от компанията Woolmark за пране на вълнени дрехи, обозначени с "ръчно пране", при условие, че продуктите се

перат съобразно с инструкциите на етикета на дрехата и тези, предоставени от производителя на тази перална машина. M1230

- Цикълът за сушене на вълна на тази машина е тестван и одобрен от компанията Woolmark. Този цикъл е подходящ за сушене на вълнени дрехи, които са с етикет "ръчно пране", при условие, че дрехите се изпират в цикъл за ръчно пране, одобрен от Woolmark, и се сушат според инструкциите, препоръчани от производителя. M1399

В ОК, Ирландия, Хонг Конг и Индия символът Woolmark е сертификационна марка.

## 7.3 Автоматично сушене

Степен на сушене	Тип тъкан	Пране
 — = ≡ <b>Extra Dry (Много сухо)</b> За хавлиени тъкани	<b>Памук и лен</b> (хавлии, хавлиени кърпи и др.)	до 6 kg
 — = ≡ <b>Superboard Dry (Сухо за прибиране)<sup>1)</sup></b> За пране, което е ще бъде опак. и съхран.	<b>Памук и лен</b> (хавлии, хавлиени кърпи и др.)	до 6 kg
	<b>Синтетични и смесени тъкани</b> (пуловери, блузи, бельо, покривки и спално бельо)	до 4 kg
	<b>Деликатни тъкани</b> (акрил, вискоза и деликатни смесени тъкани)	до 2 kg
	<b>Вълнени дрехи</b> (вълнени пуловери)	до 1 kg
	<b>Дрехи за спорт на открито</b> (Облекла за дейности на открито, технически тъкани, спортни тъкани, водоустойчиви и дишащи якета, спортни якета)	до 2 kg
	<b>Коприна</b> (копринени облекла и много деликатни дрехи)	до 0.5 kg
 — = ≡ <b>Iron Dry (Лесно гладене)</b> Подходяща за дрехи за гладене	<b>Памук и лен</b> (чаршафи, покривки за маса, ризи и др.)	до 6 kg

<sup>1)</sup> **Указания за лабораторен тест** Изпълнението на теста е в съответствие с EN 50229 и трябва да се осъществи с ПЪРВО зареждане на дрехите за сушене според обозначения максимум за сушене (състав на прането според EN 61121) чрез задаване на програма Памук Еко за памук АВТОМАТИЧНО СУШЕНЕ ЗА ПРИБИРАНЕ. ВТОРОТО зареждане за сушене е с останалото пране и трябва да се тества чрез задаване на АВТОМАТИЧНО СУШЕНЕ ЗА ПРИБИРАНЕ за програмата Памук Еко.

## 7.4 Време за сушене

Степен на сушене	Тип тъкан	Количество пране (кг)	Скорост на центрофугиране (г/рм)	Примерно времетраене (мин)
<b>Extra Dry (Много сухо)</b> За хавлиени тъкани	<b>Памук и лен</b> (хавлии, хавлиени кърпи и др.)	6	1400	280 - 300
		4	1400	190 - 210
		2	1400	110 - 130
<b>Superboard Dry (Сухо за прибиране)</b> За пране, което е ще бъде опак. и съхран.	<b>Памук и лен</b> (хавлии, хавлиени кърпи и др.)	6	1400	270 - 290
		4	1400	180 - 200
		2	1400	100 - 120
	<b>Синтетични и смесени тъкани</b> (пуловери, блузи, бельо, покривки и спално бельо)	4	1200	150 - 170
		2	1200	70 - 90
	<b>Delicates (Фини тъкани)</b> (акрил, вискоза и деликатни смесени тъкани)	2	1200	120 - 140
		1	1200	80 - 100
	<b>Wool (Вълна)</b> (вълнени пуловери)	1	1200	80 - 100
	<b>Дрехи за спорт на открито</b> (Облекла за дейности на открито, технически тъкани, спортни тъкани, водоустойчиви и дишащи якета, спортни якета)	2	1200	140 - 160
		1	1200	90 - 110
	<b>Коприна</b> (копринени облекла и много деликатни дрехи)	0.5	1000	50 - 70
<b>Iron Dry (Лесно гладене)</b> Подходяща за дрехи за гладене	<b>Памук и лен</b> (чаршафи, покривки за маса, ризи и др.)	6	1400	150 - 170
		4	1400	100 - 120
		2	1400	60 - 80



## 8. ПРЕДИ ПЪРВОНАЧАЛНА УПОТРЕБА



По време на монтаж или преди първата употреба може да забележите вода в уреда. Това е остатъчна вода след пълния функционален тест във фабриката, който се грижи уредът да бъде доставен на клиентите в перфектно работно състояние, и не е повод за притеснение.

1. Уверете се, че всички транзитни болтове са премахнати от уреда.
2. Уверете се, че електричеството е достъпно и кранът на водата е отворен.

3. Налейте 2 литра вода в отделението за препарат, отбелязано с

Това действие активира системата за източване.

4. Налейте малко количество препарат в оделението, отбелязано с .
5. Задайте и стартирайте програма за памук при най-високата температура без пране в барабана.

Това премахва всички възможни замърсявания от барабана и обвивката му.

## 9. НАСТРОЙКИ

### 9.1 ЗАЩИТА ЗА ДЕЦА

С тази опция може да попречите на децата да си играят с командното табло.

- За да **активирате/деактивирате** тази опция, докоснете и бутоните едновременно, докато индикатора се **включи/изключи** на дисплея.

Може да активирате тази опция:

- След като докоснете бутона Старт/Пауза: всички бутони и програмният бутон се деактивират (освен бутон Вкл./изкл.).
- Преди да докоснете бутона Старт/Пауза: уредът не може да стартира. Уреда запазва избраните опции, след като го изключите.

### 9.2 Звукови сигнали

Този уред е предоставен с различни звукови сигнали, които се вкл. когато:

- Активирате уреда (специален кратък звук).
- Деактивирате уреда (специален кратък звук).
- Докосвате бутоните (кликване).
- Направите грешен избор (3 кратки звука).

- Програмата е завършена (последователност от звуци за около 2 минути).
- Уреда има повреда (последователност от кратки звуци за около 5 минути).

За да **деактивирате/активирате** звуковите сигнали, когато програмата е завършена, докоснете и бутоните заедно за около 6 секунди.







Ако деактивирате звуковите сигнали, те ще продължат да работят, ако има неизправност в уреда.

### 9.3 Постоянно допълнително изплакване

С тази опция можете постоянно да имате едно или две допълнителни изплаквания, когато зададете нова програма.

- Едновременно натиснете бутона и бутона еднократно, за да добавите едно допълнително изплакване. На дисплея се появява .

- Едновременно натиснете бутона  и бутона  двукратно, за да добавите две допълнителни изплаквания. На дисплея се появява .
- Едновременно натиснете бутона  и бутона  трикратно, за да

премахнете допълнителните изплаквания. Дисплеят показва само .

## 10. ВСЕКИДНЕВНА УПОТРЕБА



### ВНИМАНИЕ!

Вж. глава "Безопасност".

### 10.1 Включване на уреда

1. Включете щепсела в контакта на захранващата мрежа.
2. Отворете крана за вода.
3. Натиснете бутон Вкл./изкл. за няколко секунди, за да включите уреда. Индикаторът на бутона Старт/Пауза започва да премигва.

Програматорът е автоматично зададен на програма за Памук и само индикатора Пране светва над бутона Mode.

Дисплеят показва максималното зареждане, температурата, максималната скорост на центрофугиране, индикаторите на фазите на програмата и продължителността на цикъла.

### 10.2 Зареждане на прането

1. Отворете вратичката на уреда.
2. Изтръскайте дрехите преди да ги сложите в уреда.
3. Поставете прането в барабана, дреха по дреха.

Не поставяйте твърде много пране в барабана.

4. Затворете вратичката добре.

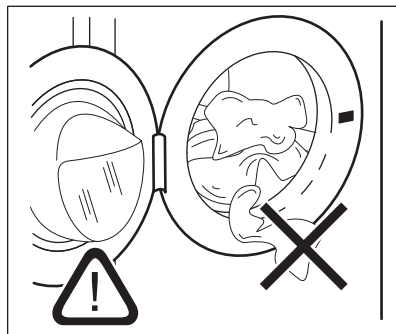

### ПРЕДУПРЕЖДЕНИЕ!

Уверете се, че няма останало пране между уплътнението и вратата. Съществува риск от изтичане на вода или повреждане на прането.

### 10.3 Слагане на препарат и добавки

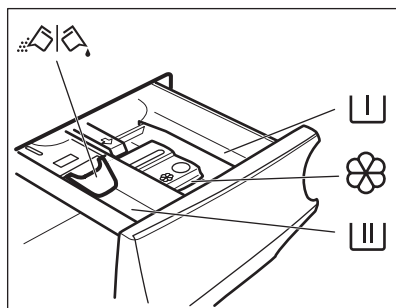

Отделение за препарат за предпране, програма за наakisване или за премахване на петна.





Отделение за фаза на пране.

 Отделение за течни добавки (омекотител на тъкани, препарат за колосване).

**MAX** Максимално ниво за количество течни добавки.

 Преградка за прах или течен перилен препарат.

 Винаги следвайте инструкциите, които ще намерите по опаковките на почистващите препарати, но препоръчваме да не надвишавате максимално посоченото ниво (**MAX**). Това количество ще гарантира най-добри резултати при изпиране.

 След цикъл на пране, ако е необходимо премахнете всякакви останки от препарат от отделението за такъв.

## 10.4 Проверете позицията на преградата

1. Дръпнете доколкото е възможно навън чекмеджето за дозиране на препарати.
2. Натиснете лостчето надолу, за да извадите дозатора.

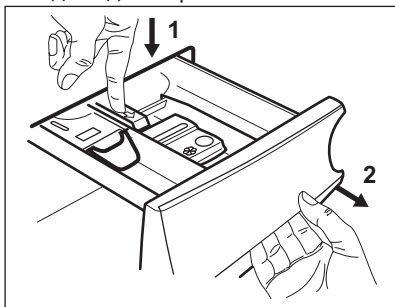

3. За да използвате прах за пране, обърнете преградата нагоре.

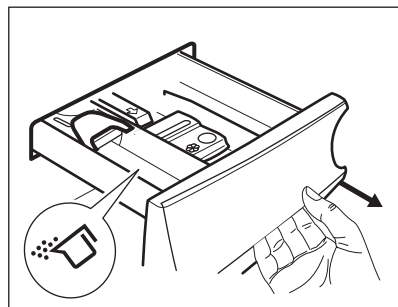

4. За да използвате течен препарат, обърнете преградата надолу.

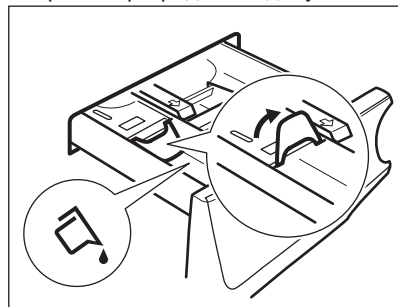

 Когато преградата е в позиция **НАДОЛУ**:

- Не използвайте гелообразни или гъсти перилни препарати.
  - Не поставяйте повече течен препарат от ограничението, показано на преградата.
  - Не задавайте фаза на предпране.
  - Не задавайте функцията за отложен старт.
5. Измерване на перилния препарат и омекотителя за тъкани.

6. Внимателно затворете дозатора.

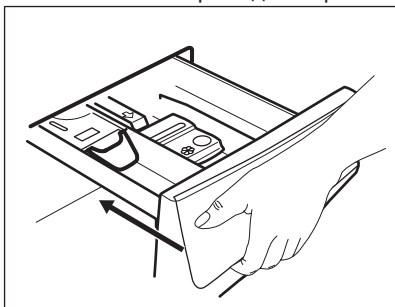

Уверете се, че преградата не предизвиква блокиране, когато затворите чекмеджето.

## 10.5 Задаване на програмата

1. Завъртете програматора, за да изберете желаната програма за пране. Индикаторът на съответната програма светва.

Индикаторът на бутона Старт/Пауза примигва.

Дисплеят показва зададеното максимално зареждане за програмата, температурата, максималната скорост на центрофугиране, индикаторите на фазата за пране (когато са налични) и продължителността на програмата.

2. За да промените температурата и/или скоростта на центрофугиране, докоснете съответните бутони.
3. По желание задайте една или повече опции чрез натискане на съответните бутони. Съответните индикатори се включват на дисплея и показаната информация съответно се променя.

**i** За да бъде извършено само изпиране, уверете се, че само индикатора Пране свети над бутона Mode .

**i** В случай че избора **не е възможен**, не се появява индикатор и прозвучава звуков сигнал.

## 10.6 Стартиране на програмата

Докоснете бутона Старт/Пауза ▷||, за да стартирате програмата.

Съответният индикатор спира да мига и остава включен.

На дисплея само индикаторът на протичащата фазата мига.

Програмата стартира, вратичката е заключена. Дисплеят показва

индикатора ←□.

**i** Източващата помпа може да работи за кратко, преди уредът да се пълни с вода.

## 10.7 Стартиране на програма с отложен старт

1. Докоснете бутона няколко пъти, докато на дисплея се покаже желаното време на отлагане. Индикаторът Delay Start (Отложен старт) светва.
2. Докоснете бутона Старт/Пауза ▷||. Уредът започва отброяването на отложения старт. Когато отброяването завърши, програмата стартира.

**i** Измерването ProSense започва в края на отброяването.



## Отмяна на отложения старт след като отброяването е започнало

За да отмените отложения старт:

1. Докоснете бутона Старт/Пауза ▷||, за да поставите уреда в режим пауза. Съответният индикатор мига.
2. Докоснете бутона Delay Start (Отложен старт) ↻ неколкократно, докато дисплеят покаже □!.
3. Натиснете бутона Старт/Пауза ▷|| отново, за да стартирате програмата веднага.

## Промяна в отложения старт след като отброяването е започнало



За да промените отложения старт:

1. Докоснете бутона Старт/Пауза , за да поставите уреда в режим пауза. Съответният индикатор мига.
2. Докоснете бутона Delay Start (Отложен старт) неколккратно, докато дисплеят покаже желаното време на отлагане.
3. Натиснете бутона Старт/Пауза , отново, за да стартирате новото отброяване.

## 10.8 Засичане на пране ProSense

 Времетраенето на програмата на дисплея се отнася за **средно/голямо зареждане**.

След като докоснете бутона Старт/Пауза, индикаторът за максимално обявеното зареждане се изключва, индикаторът  премигва, и ProSense започва засичането на количеството пране:

1. Уредът уредът засича количеството през първите 30 секунди: индикаторът **kg** и времевите точки  мигат, барабанът се върти за кратко.
2. В края на засичането на прането, индикатора **kg** се изкл. и времевите точки  спират да мигат. Времетраенето на програмата ще бъде съответно коригирано и може да се увеличи или намали. След още 30 секунди, пълненето с вода стартира.

В края на засичането на пране, в **случай на претоварване на барабана**, индикаторът **MAX** мига на дисплея:

В този случай за 30 секунди е възможно да паузирате уреда и да премахнете допълнителните дрехи.

След като премахнете допълнителните дрехи, докоснете бутона Старт/Пауза, за да стартирате програмата отново. Фазата ProSense може да се повтори до 3 пъти (вижте точка 1).

**Важно!** Ако няма да се намали количеството пране, програмата започва въпреки претоварването. В този случай няма да е възможно да се гарантират най-добрите резултати на изпиране.

 След около 20 минути от старта на програмата, времетраенето може да се регулира отново според капацитета на попиване на вода от тъканите.

 Засичането ProSense се извършва само с пълни програми за изпиране (без прескачане на фаза).

## 10.9 Индикатори за фази на програмата

Когато програмата стартира, индикатора на работещата фаза премигва и другите светят постоянно.

Напр. фазата за пране или предпране

работи: 

Когато фазата приключи, съответният индикатор спира да мига и светва постоянно. Индикаторът на следващата фаза започва да премигва.



Напр. фазата на изплакване работи:





Ако изберете програмата Пара, индикаторът за фаза с пара  се включва.

## 10.10 Прекъсване на програмата и промяна на опциите

Когато програмата работи, може да промените **само някои** опции:

1. Докоснете бутона Старт/Пауза . Съответният индикатор мига.
2. Промяна на опциите. Предоставената информация на дисплея съответно се променя.
3. Отново докоснете бутон Старт/Пауза . Програмата за измиване продължава.

### 10.11 Отмяна на работеща програма

1. Натиснете бутона Вкл./изкл.  за отмяна на програмата и деактивиране на уреда.
2. Натиснете бутона Вкл./изкл.  отново, за да активирате уреда. Сега можете да зададете нова програма за пране.



 Ако фаза ProSense е вече извършена и пълненето на вода е започнало, новата програма започва, **без да повтаря фаза ProSense**. Водата и препаратът не се източват, за да няма отпадъци. Дисплеят показва максималното времетраене на програмата, актуализирана до 20 минути след началото на новата програма.

### 10.12 Отваряне на вратичката – добавяне на дрехи

Докато програмата или отложеният старт работят, вратичката на уреда е блокирана.

 Ако температурата и нивото на водата в барабана са прекалено високи и/или барабанът все още се върти, не можете да отворите вратичката.

1. Докоснете бутона Старт/Пауза .

- Съответният индикатор на дисплея за блокировка на вратичката се изключва.
2. Отворете вратичката на уреда. Ако е необходимо, добавете или извадете част от прането.
  3. Затворете вратичката и докоснете бутона Старт/Пауза . Програмата или отложеният старт продължават.
  4. Вратичката може да се отвори, когато програмата е завършена или задайте програма/опция за центрофугиране или източване, след което натиснете бутона Старт/Пауза .

### 10.13 Край на програмата

Когато програмата завърши, уредът спира автоматично. Прозвучават звукови сигнали (ако са активирани).

На дисплея всички индикатори на фази за пране остават статични и зоната за време показва .

Индикаторът на бутона Старт/Пауза  изгасва.

Вратичката се отключва и индикаторът  изгасва.

**MAX** премигва в края на програмата в случай на претоварен барабан.





1. Натиснете бутона Вкл./изкл. , за да изключите уреда. Пет минути след края на програмата, функцията за пестене на енергия автоматично деактивира уреда.





 Когато отново активирате уреда, дисплеят показва края на последната зададена програма. Завъртете копчето за програми, за да зададете нов цикъл.



2. Извадете прането от уреда.
3. Уверете се, че барабанът е празен.
4. Дръжте вратичката и отделението за препарата открехнати, за да предотвратите плесен и миризми.
5. Затворете крана за водата.

## 10.14 Източване на вода след край на цикъл

Ако сте избрали програма или опция, която не източва водата при последната центрофуга, програмата е завършена, но:

- Дисплея показва индикатор , индикатора на опцията  или  и индикатора за заключена вратичка . Индикатора на работещата фаза  премигва.
- Барабанът се върти на равни интервали, за да предотврати намачкване на прането.
- Вратичката остава блокирана.
- Трябва да източите водата, за да отворите вратата:

1. Ако е необходимо, докоснете бутона Центрофуга , за да намалите скоростта на центрофугиране, предложена от уреда.
2. Докоснете бутона Старт/Пауза :
  - Ако сте задали , уредът източва водата и центрофугира.
  - Ако сте задали , уредът само източва водата.

Индикаторът за опция  или  се изключва, докато индикаторът  премигва и след това се изключва.

3. Когато програмата приключи и индикаторът за блокирана вратичка  изгасва, може да отворите вратичката.

4. Натиснете бутона Вкл./изкл.  за няколко секунди, за да деактивирате уреда.



За всеки случай, уредът източва водата автоматично след около 18 часа.

## 10.15 Опция "В готовност"

Функцията "В готовност" автоматично деактивира уреда, за да намали консумацията на енергия, когато:

- Не използвате уреда в продължение на 5 минути преди да натиснете бутон Старт/Пауза.
- Натиснете бутона Вкл./изкл. , за да активирате отново уреда.
- 5 минути след края на програмата за пране

Натиснете бутона Вкл./изкл. , за да активирате отново уреда. Екранът показва края на последната зададена програма. Завъртете копчето за програми, за да зададете нов цикъл.



Ако нагласите програма или опция, която приключва с вливане на вода в барабана, функцията "В готовност" **не деактивира** уреда, за да Ви напомни да източите водата.

# 11. ВСЕКИДНЕВНА УПОТРЕБА - ПРАНЕ & СУШЕНЕ



**ВНИМАНИЕ!**  
Вж. глава "Безопасност".



Този уред е автоматична перална машина.

## 11.1 Пълна програма за изпиране и сушене

### Автоматична програма НОН-СТОП

Уредът има програма NonStop - автоматична програма за изпиране и сушене, при която не е необходимо да задавате режим Сушене.

За да стартирате тази програма:

1. След зареждане на пране и перилен препарат натиснете бутона Вкл./изкл. за няколко секунди, за да активирате уреда.
2. Задайте програмата NonStop чрез селектора на програмите.

На дисплея се появява индикаторът .

3. Докоснете бутона Старт/Пауза, за да стартирате програмата.

## Неавтоматична програма за изпиране и сушене

При някои програми за пране можете да комбинирате Пране и Сушене за изпълняване на пълна програма изпиране и сушене.

Процедурите, както следва:

1. Натиснете бутона Вкл./изкл. за няколко секунди, за да активирате уреда.
2. Заредете прането дреха по дреха.
3. Сложете перилен препарат и омекотител в съответните отделения.
4. Изберете с програматора програмата за пране. Дисплеят показва температурата и скоростта на центрофугиране по подразбиране. Ако е необходимо, ги променете съгласно прането Ви. Дисплеят също показва максималното препоръчително натоварване за фазата на изпиране.
5. Задайте желаните опции, ако са налични.
6. Докоснете еднократно бутона Mode, за да активирате и функцията за сушене.

Индикаторите Пране и Сушене се включват. Индикаторите  и



 се появяват на екрана.











Дисплеят също показва максималното препоръчително количество пране за програма изпиране и сушене (напр. 6 кг за памучни тъкани).

7. Сега можете да изберете автоматично ниво на сушене или сушене за определено време.



В началото на цикъла на сушене (3 - 5 минути) може да се чуе малко по-силен шум. Това се причинява от компресора и е нормално за уреди, захранвани от компресор, като напр. хладилници, фризьери и т.н.

## 11.2 Пране и сушене – автоматични нива

1. Натиснете бутона Нива на сушене неколккратно, докато на дисплея се покаже необходимото ниво на сушене. Индикаторите на дисплея светват съответно:
  - a.  =  =  **Сухо за гладене:** за памучни дрехи;
  - b.  =  =  **Сухо за прибиране:** за памучни и синтетични дрехи;
  - c.  =  =   **Допълнително сушене:** за памучни дрехи.

**Времето на дисплея показва продължителността на цикъла пране и сушене, изчислено при стандартно зареждане.**



За добро изсушаване, с по-ниска консумация на енергия и за по-кратко време, уредът не позволява да зададете прекалено ниска скорост на центрофугиране на дрехи, които ще се перат и сушат.

2. Докоснете бутон Старт/Пауза, за да стартирате програмата. PROSENSE измерването стартира.

Индикаторът за заключен люк  светва на дисплея; индикаторът на работещата фаза започва да премигва.

Дисплеят също показва и оставащото време на програмата.



### 11.3 Пране и сушене със зададено времетраене

1. Натиснете неколккратно бутона Време за сушене, за да зададете желаната стойност на продължителност (вижте таблицата "Сушене със зададено времетраене", глава "Програми"). Индикаторът за ниво на сушене се изключва, а индикаторът  светва.

Минималното време за сушене е 10 минути.

При всяко докосване на този бутон стойността на времето за сушене се увеличава с 5 минути. На дисплея се показва зададената нова стойност на продължителност.



2. Докоснете бутона Старт/Пауза, за да стартирате програмата. ProSense измерването стартира.

Индикаторът за заключен люк  светва на дисплея, а индикаторът на работещата фаза започва да премигва.

Дисплеят също показва и оставащото време на програмата.

### 11.4 След завършване на програмата за сушене

- Уредът спира автоматично.

- Прозвучават звукови сигнали (ако са активирани).
- Появява се  на дисплея.
- Индикаторът на бутона Старт/Пауза изгасва. Индикаторът за заключен люк  изгасва.
- Натиснете бутона Вкл./изкл. за няколко секунди, за да изключите уреда.



Няколко минути след края на програмата енергоспестяващата функция автоматично изключва уреда.

1. Извадете прането от уреда.
2. Уверете се, че барабанът е празен.



След фазата на сушенем, почистете барабана, уплътнението и вътрешността на люка с влажна кърпа.

Индикаторът  се появява на дисплея, за да ви напомня да почистите въздушния филтър (вижте "Почистване на въздушните филтри" в глава "Грижи и почистване").

## 12. ВСЕКИДНЕВНА УПОТРЕБА – САМО СУШЕНЕ



### ВНИМАНИЕ!

Вж. глава "Безопасност".



Този уред е автоматична перална машина.



### 12.1 Подготовка за сушене

1. Натиснете бутона Вкл./изкл. за няколко секунди, за да активирате уреда.



При избор на програма само за сушене, екранът не показва максималното зареждане и ProSense измерването е деактивирано.



2. Заредете прането дреха по дреха.
3. Завъртете програматора до програма, подходяща за тъканите, които трябва да изсушите.
4. Докоснете бутона Mode два пъти, за да изключите изпирането и да извършите само сушене. Индикаторът Сушене е включен.

Индикаторите  и  се появяват на екрана.



При сушене на голямо количество пране, с цел получаване на добри резултати, се уверете, че самото пране не се е оплело и е равномерно разпределено в барабана.

## 12.2 Сушене – автоматични нива

- Натиснете бутона Нива на сушене неколкратно, докато на дисплея се покаже необходимото ниво на сушене. Индикаторите на дисплея светват съответно:
  -  = **Сухо за гладене:** за памучни дрехи;
  -  = **Сухо за прибиране:** за памучни и синтетични дрехи;
  -  = **Допълнително сушене:** за памучни дрехи.

Дисплеят показва времетраенето на програмата за сушене.



За добро изсушаване, с по-ниска консумация на енергия и за по-кратко време, уредът не позволява да зададете прекалено ниска скорост на центрофугиране на дрехи, които ще се перат и сушат.

- Докоснете бутон Старт/Пауза, за да стартирате програмата.

Индикаторът за заключен люк  светва на дисплея; индикаторът на работещата фаза започва да премигва.

Дисплеят също показва и оставащото време на програмата.

## 12.3 Сушене за определено време

- Натиснете неколкратно бутона Време за сушене, за да зададете желаната стойност на продължителност (вижте таблицата "Сушене за определено време", глава "Програми"). Индикаторът за ниво на сушене се изключва, а индикаторът  светва.

Минималното време за сушене е 15 минути.



При всяко докосване на този бутон стойността на времето за сушене се увеличава с 5 минути. На дисплея се показва зададената нова стойност на продължителност.

- Докоснете Старт/Пауза, за да стартирате програмата.

Индикаторът за заключен люк  светва на дисплея, а индикаторът на работещата фаза започва да премигва.

Дисплеят също показва и оставащото време на програмата.

## 12.4 След завършване на програмата за сушене

- Уредът спира автоматично.
- Прозвучават звукови сигнали (ако са активирани).
- Появява се  на дисплея.
- Индикаторът на бутона Старт/Пауза изгасва. Индикаторът за заключен люк  изгасва.
- Натиснете бутона Вкл./изкл. за няколко секунди, за да изключите уреда.



Няколко минути след края на програмата енергоспестяващата функция автоматично изключва уреда.

- Извадете прането от уреда.
- Уверете се, че барабанът е празен.



След фазата на сушенем, почистете барабана, уплътнението и вътрешността на люка с влажна кърпа.

Индикаторът  се появява на дисплея, за да ви напомня да почистите въздушния филтър (вижте "Почистване на въздушните филтри" в глава "Грижи и почистване").

## 13. МЪХ ОТ ДРЕХИТЕ

По време на ФАЗА ПРАНЕ И/ИЛИ СУШЕНЕ, някои видове тъкани (полар, вълна, суичъри) могат да отделят мъх.

Така отделеният мъх може да полепне по тъканите през следващия цикъл.



Този недостатък се увеличава при техническите тъкани.

За да предотвратите отделянето на мъх от прането, ние Ви препоръчваме да:

- Не перете тъмни материи след изпиране и изсушаване на леки цветни тъкани (кърпи за ръце, вълна, суичъри) и обратно.
- Сушете тези тъкани на простор след първото им изпиране.
- Почистете филтъра за източване.
- След фазата на сушене почистете основно празния барабан,

уплътнението и вратичката с влажна кърпа.

**За да премахнете мъха от барабана, задайте специална програма:**

- Изпразнете барабана.
- Почистете барабана, уплътнението и люка с влажна кърпа.
- Задайте програма за изплакване.
- Едновременно натиснете бутоните  и , докато дисплеят покаже **CLE** за активиране на функцията за почистване.
- Натиснете бутона Старт/Пауза, за да стартирате програмата.



Ако уреда се използва редовно, извършвайте програмата **CLE** редовно.

## 14. ПРЕПОРЪКИ И СЪВЕТИ



### ВНИМАНИЕ!

Вж. глава "Безопасност".

### 14.1 Зареждане на прането

- Разделете прането на: бяло пране, цветно пране, изкуствени тъкани, фини тъкани и вълна.
- Спазвайте инструкциите за пране, обозначени на етикетите.
- Не поставяйте заедно бяло и цветно пране.
- Някои цветни дрехи може да се обезцветят при първото пране. Препоръчваме ви в началото да ги изпирате отделно.
- Обърнете наопаки многослойни тъкани, вълна и дрехи с шампи.
- Предварително третирайте упорити петна.
- Измийте със специален препарат за упорити петна.
- Внимавайте с пердетата. Отстранете куките и поставете пердетата в торба за пране или калъфка за възглавница.
- Не перете пране без подгъви или със закъсано. Използвайте торбичка за пране, за да перете

малки и/или деликатни елементи (например сутиени без банел, колани, чорапогащи, връзки за обувки, панделки и др.).

- Много малко заредено пране може да причини проблеми с баланса на центрофугирането, което води до силни вибрации. Ако това се случи:
  - а. Прекъснете програмата и отворете вратата (вижте глава "Ежедневна употреба");
  - б. ръчно препоредете прането, така че да е равномерно разпределено в барабана;
  - с. натиснете бутона Старт/Пауза. Фазата на центрофугиране продължава.
- Закопчайте калъфките за възглавници, затворете циповете, куките на копчетата и копчетата с клипс. Завържете коланите, връзките за обувки, панделките и всякакви други разхлабени елементи.
- Изпразнете джобовете и разгънете дрехите.

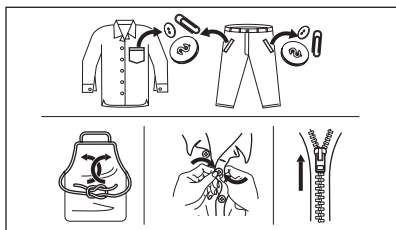

## 14.2 Упорити петна

За някои петна водата и препаратът не са достатъчни.

Препоръчваме предварително да обработите тези петна, преди да поставите дрехите в уреда.

Има специални препарати за отстраняване на петна. Използвайте специалния препарат за отстраняване на петна, който е приложен за вида петно и тъкан.

## 14.3 Перилни препарати и добавки

- Използвайте само перилни препарати и други третирания, предназначени за употреба в перална машина:
  - прах за пране при всички видове тъкани,
  - прах за пране за фини тъкани (40 °C макс.) и вълнени тъкани,
  - течни препарати, по възможност за програми с ниска температура (60 °C макс.) за всички типове тъкани, или специални само за вълна (клапата за препарат е в позиция **B** в основното отделение за препарат).
- **Не смесвайте различни видове перилни препарати.**
- Не използвайте таблетки за еднократна употреба в отделението за препарат.
- За да щадите околната среда, не използвайте по-голямо количество миещ препарат, отколкото е необходимо.
- Следвайте инструкциите, които ще откриете на опаковките на препаратите или другите продукти,

без да надвишавате посоченото максимално ниво (**MAX**).

- Използвайте препоръчаните препарати за вида и цвета на тъканта, температурата на програмата и нивото на замърсяване.
- Ако уредът ви няма дозатор за препарати с клапа, добавете течния препарат с дозатор за миялен препарат (осигурен от производителя на препарата).

## 14.4 Екологични съвети

- Задайте програма без предпране за пране на дрехи с нормално замърсяване.
- Винаги стартирайте програма за измиване с максимално допустимия обем пране.
- Ако предварително третирате петната или използвате препарат за премахване на петна, изберете програма с ниска температура.
- За да използвате правилното количество препарат, проверете твърдостта на водата в домашната ви система. Вижте "Твърдост на водата".

## 14.5 Твърдост на водата

Ако твърдостта на водата в района ви е висока или умерена, препоръчваме да използвате омекотител за вода за перални машини. В райони, където твърдостта на водата е мека, не е необходимо да използвате омекотител за вода.

За да разберете твърдостта на водата във вашия район се свържете с местната водоснабдителна компания.

Използвайте правилното количество омекотител за вода. Спазвайте инструкциите, които ще откриете на опаковката на продукта.

## 14.6 Подготовка на цикъла на сушене

- Отворете крана за вода.
- Проверете дали маркуча за канала е свързан правилно. За повече

информация вижте глава "Инсталиране".

- За максималните количества пране при сушене вижте таблиците за сушилни програми.





### 14.7 Елементи, неподходящи за сушене

Не задавайте сушилна програма за следните видове пране:

- Синтетични пердета.
- Облекла с метални елементи.
- Найлонови чорапи.
- Юргани.
- Кувертюри за легло.
- Завивки.
- Спални чували.
- Тъкани с останали по тях спрейове за коса, разтворители за лак и подобни материали.
- Облекла с пенокаучук или материали подобни на пенокаучук.

### 14.8 Етикети на дрехите

При сушене на прането спазвайте инструкциите на производителя, показани на етикетите:

-  = изделието е годно за барабанно сушене
-  = сушене при висока температура
-  = сушене при понижена температура
-  = изделието не е годно за барабанно сушене.

### 14.9 Времетраене на цикъла на сушене

Времето на сушене е различно в зависимост от:

- скоростта на последното центрофугиране
- остатъчната влажност

- типа пране
- теглото на зареденото пране

### 14.10 Допълнително сушене

Ако прането е още влажно след приключване на програмата за сушене, изберете отново кратък цикъл на сушене.



#### ВНИМАНИЕ!

**За да предотвратите намачкване и свиване, не сушете прането прекалено дълго.**

### 14.11 Основни препоръки

В таблицата «Времена за сушене» ще намерите **средните** времена на сушене.

Опитът ще ви помогне по-добре да сушите прането. Отбелязвайте си времетраенето на циклите, които вече сте изпълнили.

За да избегнете натрупването на статично електричество в края на сушилния цикъл:

1. През перилната фаза използвайте препарат за кондициониране на тъкани.
2. Използвайте кондициониращ препарат, който е специално предназначен за барабанни сушилни.
3. Не наливайте препарат или омекотител преди изсушаващата фаза.
4. Не изсушавайте груби и гладки тъкани заедно, за да предотвратите обгарянето на гладките дрехи.
5. Премахнете всички предмети от джобовите на дрехите, особено топящи се такива.

Извадете прането бързо след приключване на програмата за сушене.

## 15. ГРИЖИ И ПОЧИСТВАНЕ



#### ВНИМАНИЕ!

Вж. глава "Безопасност".

### 15.1 Външно почистване

Почиствайте уреда само с мек сапун и топла вода. Подсушете напълно всички повърхности.

**ПРЕДУПРЕЖДЕНИЕ!**

Не използвайте алкохол, разтворители или химически продукти.

**ПРЕДУПРЕЖДЕНИЕ!**

Не почиствайте металните повърхности с препарати на хлорна основа.

**15.2 Отстр. на котл. кам.**

Ако твърдостта на водата в района ви е висока или умерена, препоръчваме да използвате препарат за премахване на котлен камък от водата за перални машини.

Редовно проверявайте барабана, за да проверявате за котлен камък.

Обикновените препарати съдържат омекотител, но препоръчваме от време на време да пускате цикъл с празен барабан и препарат за премахване на котлен камък.



Винаги спазвайте инструкциите, които ще откриете на опаковката на продукта.

**15.3 Профилактично пускане на програма за пране**

Продължителната и прекомерна употреба на програми с ниска температура може да причини натрупвания на препарат, мъхчета, да развие бактерии в барабана и ваничката. Това може да отделя лоши миризми и плесен.

За да елиминирате тези натрупвания и хигиенизирате вътрешната част на уреда, редовно пускайте поддържащо пране (поне веднъж месечно):

1. Извадете цялото пране от барабана.
2. Включете програмата за памук с най-високата температура и с малко количество прах за пране или включете програмата

Почистване на барабана, ако е налична.

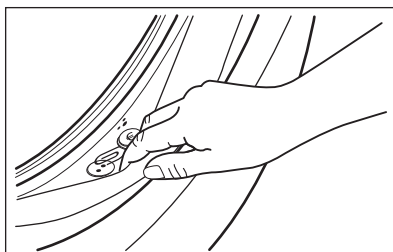
**15.4 Уплътнение на вратичката**

Редовно оглеждайте уплътнението и премахвайте всякакви предмети от вътрешната му част.

**15.5 Почистване на барабана**

Редовно проверявайте барабана за предотвратяване на нежелани наслоявания.

В барабана може да се появят наслоявания на ръжда поради ръждиво чуждо тяло в прането или съдържание на желязо в чешмяната вода.

Почиствайте барабана със специални продукти за неръждаема стомана.



Винаги спазвайте инструкциите, които ще откриете на опаковката на продукта.  
Не почиствайте барабана с препарати съдържащи киселина и такива съдържащи хлор/желязо/стомана.

За пълно почистване:

1. Почиствайте барабана със специални продукти за неръждаема стомана.



Винаги спазвайте инструкциите, които ще откриете на опаковката на продукта.

2. Включете кратка програма за памук на висока температура, с празен барабан и с малко количество прах за пране или включете програмата Почистване на барабана, ако е налична.

## 15.6 Почистване на дозатора за миялен препарат

За да предотвратите възможни натрупвания от засъхнали препарати или сплъстен омекотител и/или мухъл в отделението на препарата, от време на време извършвайте следната почистваща процедура:

1. Отворете чекмеджето. Натиснете надолу клапана, както е показано на картинката и го издърпайте.

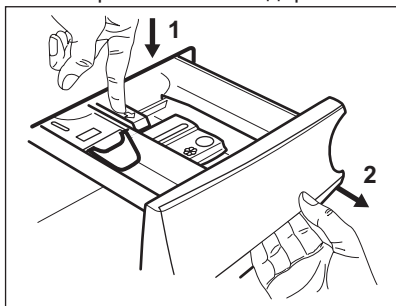

2. Премахнете горната част от отделението на препарата, за да подпомогнете почистването и го измийте на течача топла вода, за да премахнете всякакви следи от натрупан препарат. След почистване, подменете горната част в позицията и.

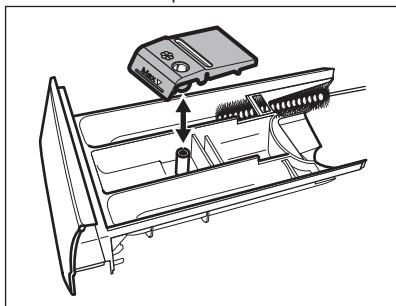

3. Уверете се, че всички остатъци от препарат са премахнати от горната и долната част на прореза. Използвайте малка четка, за да почистете прореза.

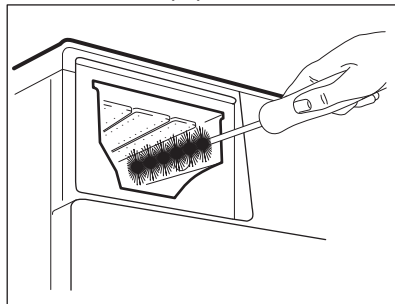

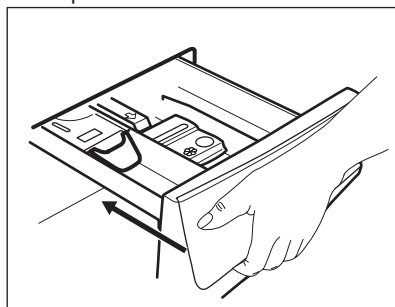

4. Вкарайте отделението за препарат във водещите релси и го затворете. Пуснете програма за изплакване без никакви дрехи в барабана.



## 15.7 Почистване на въздушните филтри



Въздушните филтри събират топчетата мъх от дрехите. Топчетата мъх обикновено се появяват, когато дрехите се сушат в сушилнята на пералнята.

- В края на всеки цикъл на сушене, индикаторът  е включен на дисплея, което означава, че трябва да почистите **основния въздушен филтър** (вижте стимки от 1 до 5). Чуват се звуковите сигнали.
- Понякога индикаторът  може да премигва, напомняйки, че и двата въздушни филтъра трябва да се почистят: **първичният въздушен филтър** и **вторичния въздушен филтър** (за вторичния филтър, вижте снимки от 6 до 8). Чуват се звуковите сигнали.

1.

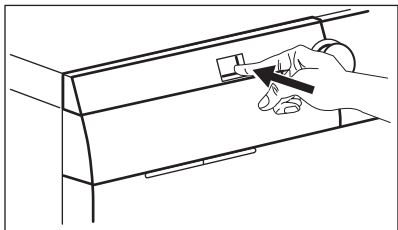

2.

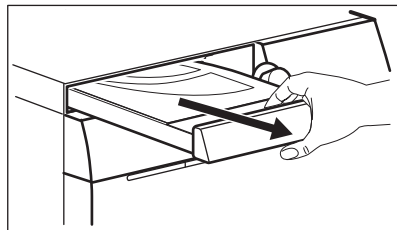

3.

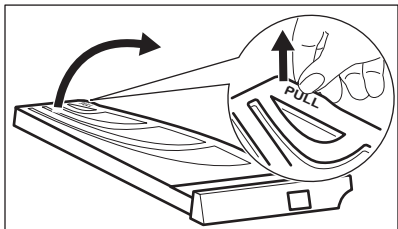

4.

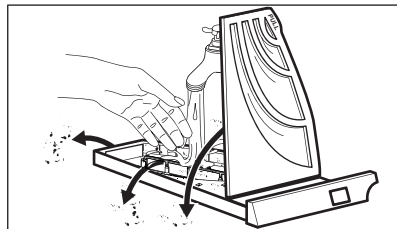

5.

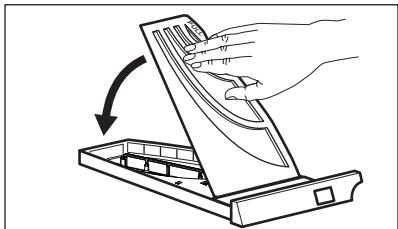

6.

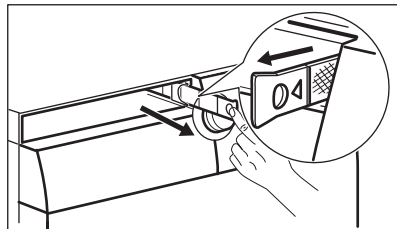



7.

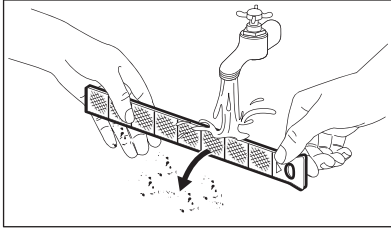

8.

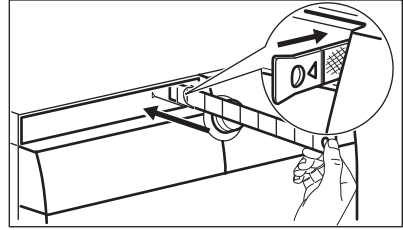

9.

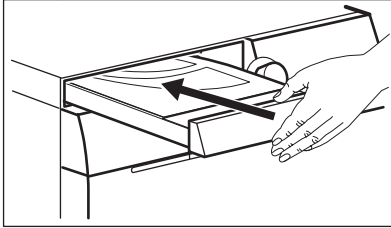

10.

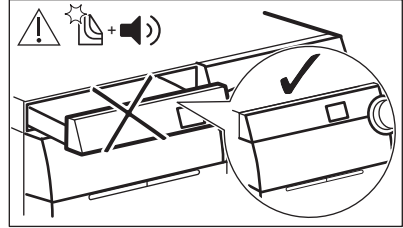

- i** За да може най-доброто изпълнение на сушене, да почиства периодично въздушните филтри с **топла вода** и впоследствие ги изсушете с кърпа.  
Задръстеният въздушен филтър увеличава времето за сушене и енергийната консумация!

**!** **ВНИМАНИЕ!**  
Основният филтър не трябва да е запушен от предмети.

- i** Ако само изпирате прането с пералнята-сушилня, е нормално в основния въздушен филтър да има влажност.

## 15.8 Почистване на помпата за източване

**!** **ВНИМАНИЕ!**  
Изключете щепсела от контакта на захранващата мрежа.

- i** Редовно преглеждайте филтъра на помпата за източване и се уверете, че е чист.

Почиствайте помпата за източване, ако:

- Уредът не отцежда водата.
- Барабанът не се върти.

- Уредът издава необичайни шумове поради блокирала помпа за източване.
- На дисплея се показва код на аларма **E20**.

**!** **ВНИМАНИЕ!**

- Не отстранявайте филтъра, докато уредът работи.
- Не почиствайте помпата, ако водата в уреда е гореща. Изчакайте докато водата изстине.

**ВНИМАНИЕ!**

Всеки път когато извършвате специалната програма **CLE**, за да премахнете мъхчетата, почиствайте отцеждащия филтър след това.

Продължете както следва, за да почистите помпата:

1. Отворете капака на помпата.

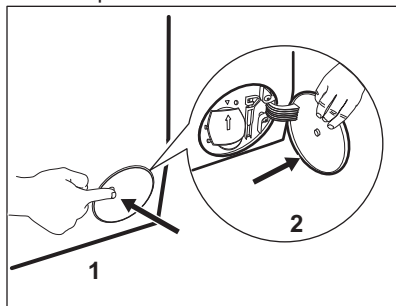

2. Поставете подходяща купа под отвора на помпата за източване, за да събере водата, която ще изтече.
3. Отворете канала надолу. При отстраняване на филтъра винаги трябва да имате кърпа за подсушаване на изтеклата вода.

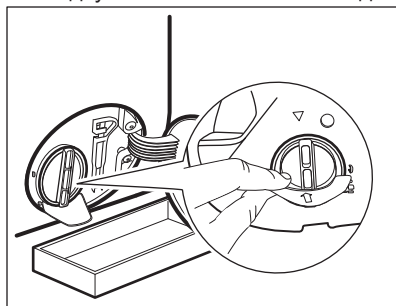

4. Завъртете филтъра на 180 градуса обратно на часовниковата стрелка, за да го отворите, без да го изваждате. Оставете водата да се изтече.

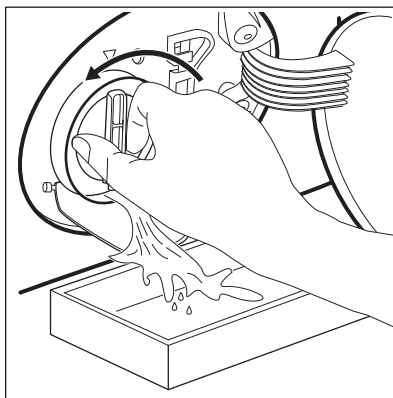

5. Когато купата се напълни с вода, отново завийте филтъра и изпразнете контейнера.
6. Повторете стъпки 4 и 5, докато водата спре да се изтича.
7. Завъртете филтъра обратно на часовниковата стрелка, за да го извадите.

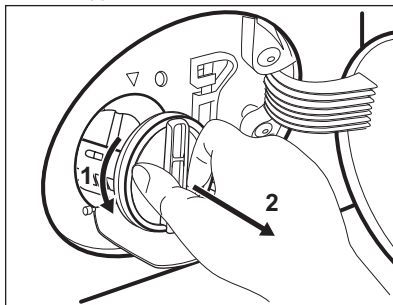

8. Ако е необходимо, премахнете мъха и предмети от прореза на филтъра.
9. Уверете се, че роторът на помпата се върти. В противен случай се свържете с оторизирания сервизен център.

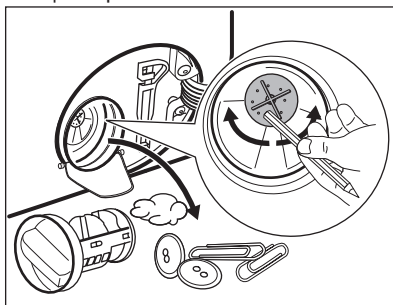

10. Почистете филтъра под течаща вода.

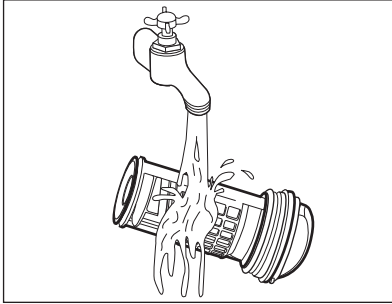

11. Сложете го обратно в специалния водач, като завъртите по часовниковата стрелка. Уверете се, че сте затегнали филтъра, за да предотвратите течове.

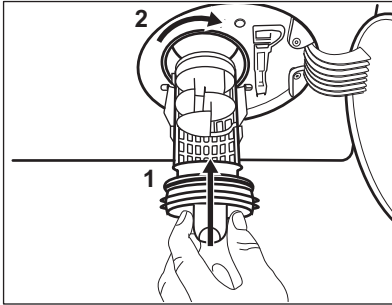

12. Затворете капака на помпата.

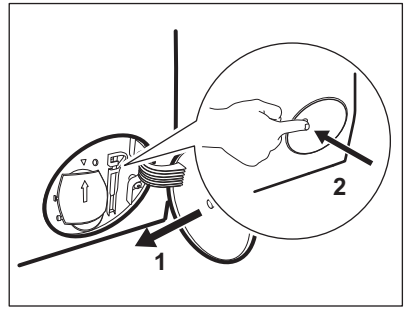

Когато източите водата чрез процедурата за аварийно източване, трябва пак да активирате системата за източване:

- a. Поставете 2 литра вода в отделението за пране на дозатора.
- b. Стартирайте програмата, за да източите водата.

## 15.9 Почистване на филтъра на маркуча за подаване на вода и филтъра на вентила

Може да е необходимо да почиствате филтрите, когато:

- Уредът не се пълни с вода.
- Уредът отнема много време, за да се напълни с вода.
- Индикаторът на бутон Старт/Пауза мига и дисплеят показва съответната аларма. Вижте главата „Отстраняване на неизправности“.

За почистване на входните филтри за вода:

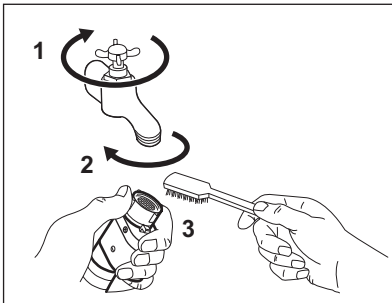

- Затворете крана за водата.
- Отстранете маркуча за подаване на вода от крана.
- Почистете филтъра в маркуча с твърда четка.

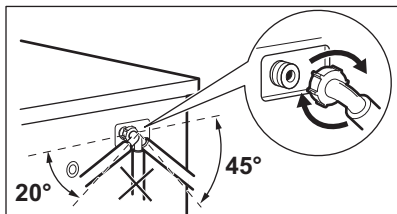
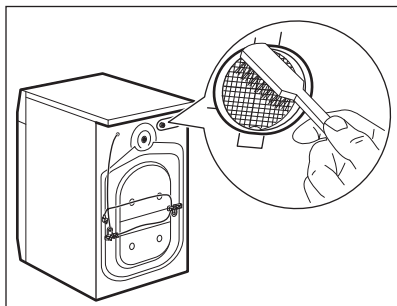
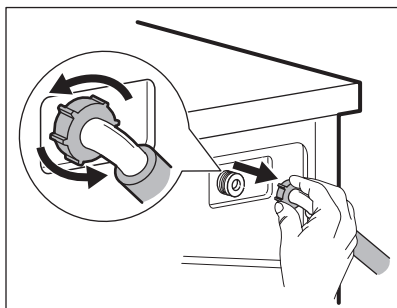

- Отстранете маркуча за подаване на вода зад уреда.

- Почистете филтъра във вентила с твърда четка или хавлия.

- Монтирайте отново маркуча за подаване на вода. Уверете се, че съединенията са затегнати, за да предотвратите теч на вода.
- Отворете крана за вода.

## 15.10 Аварийно източване

Ако уреда не може да източи водата, извършете същата процедура, описана в параграф 'Почистете помпата за източване'. При необходимост почистете помпата.

Когато източите водата чрез процедурата за аварийно източване, трябва пак да активирате системата за източване:

1. Поставете 2 литра вода в отделението за пране на дозатора.
2. Стартирайте програмата, за да източите водата.

## 15.11 Предпазни мерки срещу замръзване

Ако уредът е инсталиран на място, където температурата може да достигне стойност от около 0° C или по-ниско, отстранете останалата вода от маркуча за подаване на вода и помпата за източване.

1. Изключете щепсела от контакта.
2. Затворете крана за водата.
3. Поставете двата края на маркуча за подаване на вода в контейнер и оставете водата да изтече от маркуча.
4. Изпразнете помпата за източване. Вижте процедурата за аварийно източване.

5. Когато помпата за източване е празна, поставете маркуча за подаване на вода отново.

**ВНИМАНИЕ!**

Уверете се че температурата е по-висока от 5 °C и че водата протича през крана, преди да използвате уреда отново.

Производителят не е отговорен за щети, причинени от ниска температура.

## 16. ОТСТРАНЯВАНЕ НА НЕИЗПРАВНОСТИ

**ВНИМАНИЕ!**

Вж. глава "Безопасност".

### 16.1 Въведение

Уредът не стартира или спира по време на работа.

Първо се опитайте да намерите решение на проблема (вижте таблицата). Ако не намерите решение, обърнете се към оторизирания сервизен център.

**ПРЕДУПРЕЖДЕНИЕ!**



Деактивирайте уреда, преди да извършите проверките.

При някои проблеми се чуват звукови сигнали и дисплеят показва съобщение за аларма.

### 16.2 Възможни повреди

Проблеми, посочени от кодовете за аларми

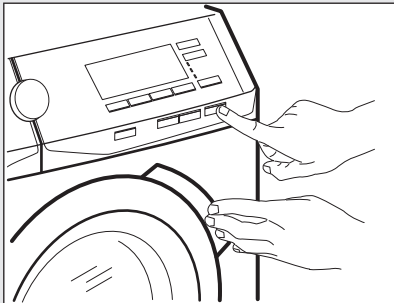
Съобщение	Възможно решение
<b>E10:</b> уредът не се пълни с вода.	<ul style="list-style-type: none"> <li>Уверете се, че кранчето на водата е отворено.</li> <li>Уверете се, че налягането на водозахранването не е твърде ниско. За тази информация се свържете с Вашия местен орган по водозахранването.</li> <li>Уверете се, че кранът за вода не е запушен или по него няма котлен камък.</li> <li>Уверете се, че филтърът на входящия маркуч и филтърът на вентила не са запушени. Вижте „Грижи и почистване“.</li> <li>Уверете се, че входящият маркуч не е повреден.</li> <li>Уверете се, че входящият маркуч за водата е монтиран правилно.</li> </ul>

Съобщение	Възможно решение
<b>E20:</b> уредът не източва водата.	<ul style="list-style-type: none"> <li>Уверете се, че маркучът за оттичане не е повреден.</li> <li>Уверете се, че дренажният филтър не е задръстен. Почистете филтъра, ако е необходимо. Вижте „Грижи и почистване“.</li> <li>Уверете се, че дренажният маркуч е монтиран правилно.</li> </ul>
<b>E40:</b> моля, проверете вратичката!	<p>Уверете се, че вратичката на уреда не е отворена или затворена неправилно.</p> <p><b>i</b> Ако уредът е претоварен, премахнете част от прането и/или продължително притискайте вратичката, докато натискате бутона Старт/Пауза и индикаторът  спре да мига (вижте картинката по-долу).</p> 
<b>E50:</b> електрозахранването не е стабилно.	Изчакайте, докато електрозахранването се стабилизира. Уредът започва да работи автоматично.
 : почистете въздушния филтър.	<ul style="list-style-type: none"> <li>Уверете се, че въздушният филтър е почистен.</li> <li>Уверете се, че въздушният филтър е поставен правилно.</li> </ul>

#### Проблеми без алармени съобщения

Проблем	Възможно решение
<b>Програмата не започва.</b>	<ul style="list-style-type: none"> <li>Уверете се, че щепселът за електрозахранването е свързан към контакта.</li> <li>Уверете се, че няма повреден предпазител в електрическото табло.</li> <li>Уверете се, че сте докоснали Старт/Пауза.</li> <li>Ако е зададено забавено стартиране, анулирайте настройката или изчакайте края на брояча.</li> <li>Деактивирайте функцията Child Lock (Заклучване за деца), ако е включена.</li> </ul>

Проблем	Възможно решение
<b>Уредът не източва водата.</b>	<ul style="list-style-type: none"> <li>• Уверете се, че не сте задали програма без фаза на оттичане.</li> <li>• Уверете се, че не сте задали опция, която приключва с вода в тръбата.</li> </ul>
<b>Уредът се пълни с вода и веднага източва.</b>	Уверете се, че дренажният маркуч е в правилно положение. Маркучът може да е твърде ниско.
<b>Фазата на центрофугиране не се задейства или цикълът на пране трае по-дълго от обикновено.</b>	<ul style="list-style-type: none"> <li>• Уверете се, че фазата с центрофугиране не е изключена.</li> <li>• Уверете се, че дренажният филтър не е задръстен. Почистете филтъра, ако е необходимо. Вижте „Грижи и почистване“.</li> <li>• Уверете се, че проблемът не е свързан с баланс на уреда. Сортирайте ръчно дрехите в барабана и стартирайте отново центрофугирането.</li> </ul>
<b>Има вода на пода.</b>	<ul style="list-style-type: none"> <li>• Уверете се, че съединителите на маркучите за вода са стегнати и не изтича вода.</li> <li>• Уверете се, че маркучът за източване на водата не е повреден.</li> <li>• Уверете се, че използвате правилния перилен препарат и правилното количество от него.</li> <li>• Уверете се, че стайната температура е в правилния диапазон.</li> <li>• Уверете се, че има циркулация на въздух под уреда.</li> </ul>
<b>Не можете да отворите вратичката на уреда.</b>	<ul style="list-style-type: none"> <li>• Уверете се, че програмата за пране е завършила.</li> <li>• Настройте програмата за отцеждане или центрофугиране, ако в барабана има вода.</li> <li>• Проверете дали уредът получава електрическа енергия.</li> <li>• Този проблем може да е причинен от повреда на уреда. Свържете се с оторизиран сервизен център. Ако се наложи да отворите вратичката, прочетете внимателно „Извънредно отваряне на вратичката“.</li> </ul>
<b>Уредът издава необичаен звук и вибрира.</b>	<ul style="list-style-type: none"> <li>• Уверете се, че нивелирането на уреда е правилно. Вижте „Инсталиране“.</li> <li>• Уверете се, че опаковката и/или преходните болтове са отстранени. Вижте „Инсталиране“.</li> <li>• Добавете повече пране в барабана. Зареждането може да е твърде малко.</li> </ul>
<b>Времетраенето на програмата се увеличава или намалява по време на изпълнението на програмата.</b>	Функцията ProSense може да наглася времетраенето на програмата според типа и количеството пране. Вижте „Измерване на зареждането ProSense“ в глава „Ежедневна употреба“.

Проблем	Възможно решение
<b>Резултатите от прането не са задоволителни.</b>	<ul style="list-style-type: none"> <li>Увеличете количеството на перилния препарат или използвайте друг.</li> <li>Използвайте специални продукти за отстраняване на упоритите петна, преди да изперете прането.</li> <li>Уверете се, че сте задали правилната температура.</li> <li>Намалете количеството на прането.</li> </ul>
<b>След програма с пара дрехите са частично влажни.</b>	Уверете се, че уредът е правилно балансиран. Нагласете пералната машина, като повдигате или смъквате крачетата.
<b>Уредът не изсушава или не изсушава правилно.</b>	<ul style="list-style-type: none"> <li>Уверете се, че въздушните филтри не са запушени. <b>Проверете основните и вторичните въздушни филтри.</b></li> <li>Уверете се, че дренажният филтър не е задръстен.</li> <li>Уверете се, че сте задали правилния цикъл. Ако е необходимо, отново задайте кратко време за сушене.</li> </ul>
<b>Времето за сушене е прекалено дълго.</b>	<ul style="list-style-type: none"> <li>Уверете се, че въздушните филтри са добре почистени.</li> <li>Уверете се, че количеството пране не надвишава обозначения товар за посочената програма.</li> <li>Уверете се, че стайната температура е в правилния диапазон.</li> </ul>
<b>Прането е пълно с мъх в различни цветове.</b>	<ul style="list-style-type: none"> <li>Пуснете специалната почистваща програма <b>CLE</b>, за да премахнете мъхчетата (за повече информация вижте „Мъхчета в тъканите“).</li> <li>Почистете дрехите с препарат за отстраняване на мъх.</li> </ul>

След проверката включете уреда. Програмата продължава от точката на прекъсване. Ако проблемът настъпи отново, свържете се с оторизиран сервизен център. Ако дисплеят покаже други алармени кодове. Изключете и включете уреда. Ако проблемът продължава, свържете се с оторизиран сервизен център.

### 16.3 Извънредно отваряне на врата

В случай на проблеми със захранването или с функционирането на уреда, вратичките остават заключени. Програмата за измиване продължава, когато захранването се възстанови. Ако в случай на проблем вратичките останат заключени, има възможност да ги отворите като използвате функцията "Аварийно отключване".

Преди да отворите вратичката:



**ПРЕДУПРЕЖДЕНИЕ!**  
**Опасност от изгаряния!**  
**Уверете се, че температурата на водата не е прекалено висока и прането не е горещо. Ако се налага, изчакайте докато се охладят.**





**ПРЕДУПРЕЖДЕНИЕ!**  
**Опасност от наранявания! Уверете се, че барабанът не се върти. Ако се налага, изчакайте докато барабанът спре да се върти.**



Уверете се, че нивото на водата в барабана не е прекалено високо. Ако е наложително, продължете с аварийно източване (Вж. "Аварийно източване" в глава "Грижи и почистване").

За да отворите вратичката, направете следното:

1. Натиснете бутона Вкл./изкл. , за да изключите уреда.
2. Изключете щепсела от контакта на захранващата мрежа.

3. Отворете клапата на филтъра.
4. Дръпнете спусъка за аварийно отключване надолу един път. Дръпнете го надолу още веднъж, дръжте го обтегнат и междувременно отворете вратата на уреда.

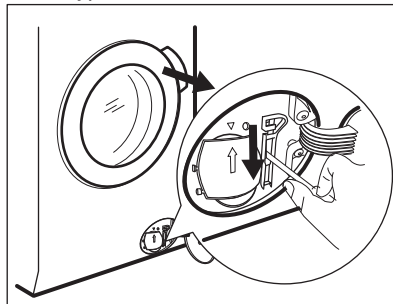

5. Извадете прането и след това затворете вратичката на уреда.
6. Затворете капака на филтъра.

## 17. CONSUMPTION VALUES



Посочените стойности са получени в лабораторни условия със съответните стандарти. Те могат да варират поради различни причини: количеството и вида на прането и околната температура. Налягането на водата, захранващото напрежение и температурата на подаваната вода могат също да повлияят на продължителността на програмата за изпиране.



Техническите спецификации могат да бъдат променяни без предизвестие с цел подобряване на качеството на продукта.



По време на програмата за пране технологията ProSense може да променя продължителността на програмата и консумацията на вода и енергия. За повече детайли вижте параграф "Измерване на пране ProSense" в глава "Ежедневна употреба".

Programmes (Програми)	Количество пране (kg)	Енергийна консумация (kWh)	Потребление на вода (литри)	Приблизителна продължителност на програмата (минути)
Памучни тъкани 60°C	9	1.56	86	267

Programmes (Програми)	Количество пране (kg)	Енергийна консумация (kWh)	Потребление на вода (литри)	Приблизителна продължителност на програмата (минути)
Памук Еко Енергоспестяваща програма за памук 60°C <sup>1)</sup>	9	0.95	75	300
Памук 40°C	9	1.27	86	218
Синтетика 40°C	4	0.81	55	134
Фини тъкани 40°C	2	0.62	59	64
Вълна/Ръчно пране 30°C	1.5	0.31	65	74

<sup>1)</sup> "Енергоспестяваща програма за памук" при 60°C с товар от 9 kg е еталонната програма за данните, въведени в етикета за енергийна ефективност в съответствие с Директива 96/60/ЕС.

## 18. ТЕХНИЧЕСКИ ДАННИ

Размери	Ширина/ Височина/ Дълбочина/ Обща дълбочина	600 mm/ 870 mm/ 630 mm/ 660 mm
Електрическо свързване	Волтаж Приблизителна мощност Предпазител Честота	230 V 2200 W 10 A 50 Hz
Ниво на защита срещу навлизане на твърди частици и влага, осигурено от защитното покритие, освен в случаите, когато оборудването с ниско напрежение не разполага със защита срещу влага		IPX4
Водоснабдяване <sup>1)</sup>		Студена вода
Налягане на водоподаване	Минимално Максимално	0,5 bar (0,05 MPa) 8 bar (0,8 MPa)
Стайна температура	Минимално Максимално	5 °C 35 °C
Максимално количество заредено пране	Памук Synthetics (Синтетика) Wool (Вълна)	9 kg 4 kg 1.5 kg
Максимално количество заредено сухо пране	Cotton (Памук) Synthetics (Синтетика) Wool (Вълна)	6 kg 4 kg 1 kg

Скорост на центрофуга	Максимална скорост на центрофугиране	1350 грт
-----------------------	--------------------------------------	----------

Този продукт съдържа HFC - R134a/GWP1430 0,14 kg херметически запечатан флуорирани газ.

1) Свържете маркуча за водоснабдяване към кран с резба 3/4" цола.

## 19. ПРИНАДЛЕЖНОСТИ

### 19.1 Предлага се на [www.aeg.com/shop](http://www.aeg.com/shop) или от оторизиран търговец



Само подходящите аксесоари одобрени от АЕГ осигуряват стандартите за безопасност на уреда. Ако неodobрени част се използват, всякакви претенции ще са невалидни.

### 19.2 Фиксиране на комплекта с табелите

Ако монтирате уреда върху цокъл, застопорете уреда във фиксиращите плочи.

Внимателно прочетете приложените към аксесоара инструкции.

## 20. ОПАЗВАНЕ НА ОКОЛНАТА СРЕДА

Рециклирайте материалите със символа . Поставете опаковките в съответните контейнери за рециклирането им. Помогнете за опазването на околната среда и човешкото здраве, както и за рециклирането на отпадъци от

електрически и електронни уреди. Не изхвърляйте уредите, означени със символа заедно с битовата смет. Върнете уреда в местния пункт за рециклиране или се обърнете към вашата общинска служба.

[www.aeg.com/shop](http://www.aeg.com/shop)



157027770-A-212019



**AEG**