



Ακολουθήστε μας: Makita Ελλάς

N. 20



**Makita**

ΕΓΓΥΗΣΗ **2**  
@ETH

ΕΓΓΥΗΣΗ **3**  
@ETH

# ΠΛΑΝΕΤ

## ΚΑΤΑΛΟΓΟΣ ΠΡΟΣΦΟΡΩΝ

Ισχύει απο 01/11/2019 έως 30/04/2020

**NEA**

### ΠΡΟΣΦΟΡΑ 5,0Ah

**18V** 5.0Ah  
LITHIUM-ION

ΣΕ ΠΑΝΩ ΑΠΟ 70 ΠΡΟΪΟΝΤΑ  
**ΔΩΡΟ** 1 ΜΠΑΤΑΡΙΑ 5,0Ah

Λεπτομέριες στη σελ. 4



# 78+

ΕΠΑΓΓΕΛΜΑΤΙΚΑ  
ΕΡΓΑΛΕΙΑ



Υπηρεσίες για απαιτητικούς επαγγελματίες, σελ. 17



**ΚΑΙ Η ΔΟΥΛΕΙΑ  
ΔΕΝ ΣΤΑΜΑΤΑ  
ΠΟΤΕ!**

ΕΡΓΑΛΕΙΟ ΑΝΤΙΚΑΤΑΣΤΑΣΗΣ



ΔΟΚΙΜΑΣΤΕ ΤΟ ΕΡΓΑΛΕΙΟ



ΠΡΟΣΦΟΡΑ ΕΡΓΑΛΕΙΩΝ ΚΗΠΟΥ



**ZERO  
EMISSION**

σελ. 142



VIDEO CLIP

[https://youtu.be/e2HU9cDtk\\_A](https://youtu.be/e2HU9cDtk_A)



**Μηχανήματα  
καθαρισμού**



VIDEO CLIP

<https://youtu.be/1hYUWlt79jM>

σελ. 92

σ. 4-5 Προσφορά BL1850B ΔΩΡΟ

σ. 6-16 Νέα Προϊόντα

σ. 17 Εξειδικευμένες Υπηρεσίες

σ. 18-31 Προσφορές

σ. 32-46 Εργαλεία 12Vmax / 10,8V

σ. 47 Φακοί μπαταρίας / Εργαλεία 7,2V

σ. 48-78 Εργαλεία 18V & 18Vx2

σ. 79 Ραδιόφωνα

σ. 80-82 Ρουχισμός

σ. 83 Καφετιέρα / Ανεμιστήρες

σ. 84-87 Promo Kit 18V / 18Vx2

σ. 88-89 Μπαταρίες & Φορτιστές

σ. 90-91 Μακρας / Μέτρα / Κατσαβιδόλαμες

σ. 92-105 Μηχανήματα καθαρισμού

σ. 106-115 Οικοδομικά εργαλεία

σ. 116-117 Κρουστικά δράπανα

Κατσαβίδια / Μπουλονόκλειδα

σ. 117-118 Εργαλεία για μέταλλο

σ. 119-123 Γωνιακοί τροχοί

σ. 124-126 Μέταλλο / Μπετόν

σ. 126 Κόφτες δομικών υλικών

σ. 127-135 Εργαλεία για ξύλο

σ. 136-137 Πολυεργαλείο & Εξαρτήματα

σ. 138-139 Τριβεία / Λειαντήρες

σ. 140 Φυσητήρες / Πιστόλια θερμού αέρα

σ. 141 Όργανα μέτρησης & Laser

σ. 142-153 Φροντίδα Πρασίνου 18Vx2 / 18V

σ. 154-156 Αλυσοπρίονα βενζίνης

σ. 157 Οδηγίες χρήσης αλυσοπριόνων

σ. 158-159 Θαμνοκοπτικά

σ. 160-161 Μηχανές γκαζόν

σ. 162 Μπορντουροψάλιδα βενζίνης

σ. 163 Φυσητήρες 4 χρονοι

σ. 164 Αντλίες επιφανείας / Ψεκαστήρες

σ. 165 Αλυσοπρίονα ηλεκτρικά

σ. 166 Μπορντουροψάλιδα ηλεκτρικά

σ. 167 Εξαερωτές γκαζόν / Θρυμματιστές





























































σ. 178 Πλυστικά μηχανήματα

σ. 169 Βυθιζόμενες αντλίες υδάτων

σ. 170 Γεννήτριες / Αεροσυμπιεστές

σ. 171 Αναγνωρισμένα Service

σ. 172 Προσφορές

 Διπλή μόνωση	 Ρύθμιση ροπής	 LED φως εργασίας	 Επιλογή διαδοχικής λειτουργίας
 Μεταβλητή ταχύτητα	 Ρύθμιση ροπής	 Ταχυτσόκ	 Υποδοχή velcro
 Ηλεκτρονική ρύθμιση ταχύτητας	 Ρύθμιση ροπής	 Ομαλή εκκίνηση	 Laser
 Ηλεκτρονική εκκίνηση	 Συμπλέκτης ασφαλείας	 Easy Start	 Ρύθμιση βάθους
 Memory Power Ignition	 Αναρρόφηση σκόνης	 Φαλτσκοπή	 Σύστημα αυτόματου φρένου
 Scavenging Losses Rejection	 Βαλβίδα αποσυμπίεσης	 Φαλτσκοπή 45° Α και 5° Δ	 Φρένο αλυσίδας
 Αναστρεφόμενο	 Υποδοχή για άκρα SDS-PLUS	 Φαλτσκοπή 45° Α και Δ	 Αυτόματη λίπανση
 2 μηχανικές ταχύτητες	 Υποδοχή για άκρα SDS-MAX	 Happy Start	 Αντλία τροφοδοσίας
 3 μηχανικές ταχύτητες	 Super Joint System	 Ενσωματωμένη πρίζα 220V	 Αντιδονητικό
 3 ηλεκτρονικές ταχύτητες	 Εξάγωνη υποδοχή 30 mm	 Περιστρεφόμενος σωλήνας	 Χρήση υπο 360°
 2 ηλεκτρονικές ταχύτητες	 Εξάγωνη υποδοχή 1-1/8: 28,6 mm	 Φίλτρο χάρτινο	 Βαλιτσάκι μεταφοράς
 Ηλεκτρικό φρένο	 Λάμες υποδοχής universal	 Φίλτρο αέρα	 Ξύλινο κιβώτιο
 Smart Impact Technology	 Παλμική κοπή	 Μεταλλικό πιστόνι	 MAK PAC
 Αντικραδασμικό σύστημα AVT	 Σύστημα SJS II	 Μοτέρ χωρίς ψύκτρες (BRUSHLESS)	 DXT Deep and Exact Cutting Technology
 Extreme Protection Technology	 Φίλτρο HEPA H13	 4-χρονος κινητήρας	 Anti-restart

**Η ΜΑΚΙΤΑ ΣΥΜΜΟΡΦΩΝΕΤΑΙ ΜΕ ΤΙΣ ΟΔΗΓΙΕΣ ΤΗΣ ΕΡΤΑ**

ΕΡΤΑ είναι η ευρωπαϊκή ένωση των κατασκευαστών επαγγελματικών εργαλείων με μεγάλες εγκαταστάσεις έρευνας και ανάπτυξης. Επίσης, μέρος του ΕΡΤΑ συμβουλεύει και αρκετές εθνικές ενώσεις. Όλα τα μέλη δεσμεύονται για θεμιτό ανταγωνισμό, τόσο από οικονομικής άποψης όσο και της πολιτικής για την απασχόληση. Σε αυτό το πνεύμα, η ΕΡΤΑ αντιπροσωπεύει τα μέλη της στα αρμόδια όργανα στις Βρυξέλλες με έναν κοινό στόχο: να καταστεί δυνατό ώστε η ευρωπαϊκή οικονομία να διαθέτει τα κατάλληλα εργαλεία για τον επαγγελματία

Οι 24 εταιρείες που εκπροσωπούνται από την ΕΡΤΑ - πολλές από τις οποίες είναι μικρές και μεσαίες επιχειρήσεις - αντιπροσωπεύουν περίπου 17.000 εργαζόμενους και περίπου το 95% των πωλήσεων των επαγγελματικών ηλεκτρικών εργαλείων (σε αξία) στην Ευρώπη. Ο ετήσιος κύκλος εργασιών του τομέα το 2014 εκτιμήθηκε σε € 4,7 δισ. Τα ηλεκτρικά εργαλεία που χρησιμοποιούνται από εξειδικευμένους εμπόρους, και εργολήπτες, ιδιαίτερα στον κλάδο των κατασκευών, καθώς και της βιομηχανίας. Οι μεταποιητικές βιομηχανίες μέλη είναι ιδιαίτερα καινοτόμες. Παράγουν ποιοτικά ηλεκτρικά εργαλεία, με τα πολύ υψηλά επίπεδα των ηλεκτρομηχανολογικών προδιαγραφών ασφαλείας. Τα μέλη της ΕΡΤΑ επενδύουν σημαντικά στην έρευνα και ανάπτυξη, καθώς και για την κάλυψη των αναγκών των πελατών τους, επειδή παίρνουν στα σοβαρά την ευθύνη τους για την υγεία και την ασφάλεια, την εργονομία, την αποδοτικότητα και την παραγωγικότητα των χρηστών των προϊόντων τους. Οι βιομηχανικές επενδύσεις στην Έρευνα & Ανάπτυξη είναι πάνω από το μέσο όρο της ΕΕ.



Αποστολή και Στόχοι / Οφέλη για τα μέλη της ΕΡΤΑ

- Η διατήρηση ελεύθερου και θεμιτού ανταγωνισμού.
- Η επιβεβαίωση ανταλλαγής τεχνικών, οικονομικών και περιβαλλοντικών πληροφοριών μεταξύ των μελών της.
- Η προώθηση της συνεργασίας με τις ευρωπαϊκές αρχές και άλλους οργανισμούς ώστε να εκπροσωπεί και να προωθεί τα συμφέροντα των μελών της.
- Η αναζήτηση του διαλόγου με σχετικές επαγγελματικές και επιχειρηματικές οργανώσεις των οποίων τα μέλη δεν ανήκουν στην Ένωση

Τα πλεονεκτήματα εγγραφής ενός μέλους στην ΕΡΤΑ είναι:

- Ενεργή συμμετοχή στις στρατηγικές και τις θέσεις κλάδου των ηλεκτρικών εργαλείων.
- Ενεργή συμμετοχή σε εποικοδομητικό διάλογο με τα θεσμικά όργανα της ΕΕ και άλλους ενδιαφερόμενους φορείς για να εξηγήσει και να προωθήσει τις προτάσεις του.
- Άμεση ενημέρωση για την προτεινόμενη νομοθεσία και τις πολιτικές της ΕΕ και τις επιπτώσεις τους για τον κλάδο εργαλείων.
- Επιρροή των επιπτώσεων των νέων οδηγιών και κανονισμών της ΕΕ.
- Συνεργασία με τις ευρωπαϊκές και τις εθνικές αρχές και άλλους φορείς.
- Συνεργασία με εξειδικευμένους φορείς όπως ORGALIME, ZVEI, τις ενώσεις εταιριών από την Ασία, την Ευρώπη, τη Βόρεια Αμερική και τη Ρωσία, καθώς και ένα ευρύ δίκτυο ανεξάρτητων εμπειρογνομώνων.
- Η ανταλλαγή τεχνικών, οικονομικών και περιβαλλοντικών δεδομένων που δεν είναι εμπορικά ευαίσθητες.
- Αντιμετώπιση όλων των τεχνικών ζητημάτων και των βάσεων συνεργασίας, συμπεριλαμβανομένης της ανάπτυξης των τεχνικών προδιαγραφών, σε συνεργασία με το IEC, CENELEC και άλλους διεθνείς οργανισμούς.



## ΠΕΡΙΕΧΟΜΕΝΑ

## ΣΕΛΙΔΑ

NEO



NEA προϊόντα

06 &gt; 16



Προσφορές πιστολέτων

18 &gt; 20



Προσφορές με ΔΩΡΑ

26 &gt; 31



Εργαλεία 12Vmax / 10,8V

32 &gt; 46



Εργαλεία 18V / 18Vx2

48 &gt; 78



Ρούχα εργασίας

80 &gt; 82



PROMO KIT - DLX

84 &gt; 87



Σκούπες / AWS (Autostart Wireless System)

92 &gt; 105



Εργαλεία ρεύματος

106 &gt; 140



Εργαλεία κήπου μπαταρίας

142 &gt; 153



Εργαλεία κήπου

154 &gt; 169

## ΕΞΑΡΤΗΜΑΤΑ

Μπαταρίες & φορτιστές	88 > 89
Μακρας / Μέτρα / Κατσαβιδόλαμες	90 > 91
Εξαρτήματα για σκούπες	103 > 105
Τρυπάνια υποδοχής SDS-Max / SDS-Plus	108 > 109
Διαμαντόδισκοι	130

## ΔΙΑΦΟΡΑ

Υπηρεσίες SOS / ΜΑΚΤΕΣΤ	17
Αυτονομία μηχαν. καθαρισμού	100
Κατηγορίες φίλτρων	101
Οδηγίες χρήσης αλυσσπρίονων	157
Αναγνωρισμένα SERVICE	171

# ΠΡΟΣΦΟΡΑ +1 Μπαταρία

## NEO

Με την αγορά ενός από τα 78 επιλεγμένα προϊόντα παίρνετε αμέσως ΔΩΡΟ μία μπαταρία Li-ion 18V

### 18V LITHIUM-ION

Σε όλα τα  
προϊόντα με τη  
συγκεκριμένη  
ένδειξη



### 18V 5.0Ah LITHIUM-ION





# Δωρο σε 78 προϊόντα

78 προϊόντα (εκδόσεις με μπαταρίες και φορτιστή)  
18V/5.0Ah με LED ένδειξη φόρτισης.



# ΔΩΡΟ



# ΕΓΓΥΗΣΗ 2 @ETH

18v + 18v → 36v



PROMO KIT



ΠΙΣΤΟΛΕΤΟ 3 ΛΕΙΤΟΥΡΓΙΩΝ 18V - 18MM BL MOTOR

DHR182RTJ / DHR182ZJ / DHR182ZWJ / DHR182ZWJU

NEO



**ΠΛΕΟΝΕΚΤΗΜΑΤΑ:**

Υψηλής τεχνολογίας πνευματικό πιστολέτο 3 λειτουργιών, ιδανικό για οικιακές εγκαταστάσεις. Διαθέτει BL Motor (μοτέρ χωρίς καρβουνάκια) και αντικραδασμικό σύστημα AVT για μεγαλύτερη ασφάλεια κατά τη χρήση ενώ προσφέρει γρήγορη και με ακρίβεια εργασία. Αυτό το προϊόν είναι το αποτέλεσμα των αναγκών της σύγχρονης αγοράς καθώς είναι εφοδιασμένο με συστήματα που περιορίζουν τον αντίκτυπο από τη λειτουργία του σε ευαίσθητους χώρους. Για παράδειγμα το σύστημα συλλογής σκόνης, προσφέρει τη δυνατότητα λειτουργίας σε υγειονομικούς χώρους που τηρούνται αυστηροί κανόνες υγιεινής ή σε χώρους όπως σχολεία, κατοικίες κτλ. Η εργονομία και η τέλεια ισορροπία αυτού του εργαλείου, επιτρέπει τη χρήση του σε πολύωρες εργασίες προστατεύοντας τον χειριστή.



DHR182RTJ



DHR182ZWJU

Bluetooth



ΚΙΤ ΣΥΛΛΟΓΗΣ ΣΚΟΝΗΣ ΓΙΑ ΤΑ ΠΙΣΤΟΛΕΤΑ 18V

ΚΙΤ συλλογής σκόνης		Για τα μοντέλα	199660-4 (DX05)	199595-9 (δοχείο φίλτρου)	199596-7 (φίλτρο)
Τιμή €	χωρίς ΦΠΑ	DX05: DHR182RTWJ, DHR182ZJ, DHR182ZWJU	€ 69,88	€ 33,51	€ 6,27
	με ΦΠΑ		€ 86,65	€ 41,55	€ 7,78

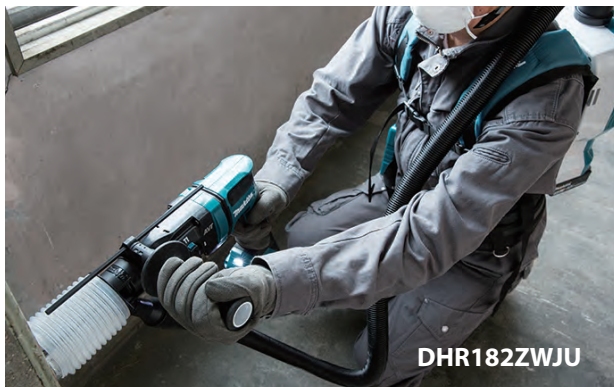

DHR182ZWJU



€ 94,93 χωρίς ΦΠΑ

3A 18V 5.0Ah LITHIUM-ION

Με τα: DHR182RTJ, DHR182RTWJ



BATTERY KIT 191A24-4 18V (1x3,0Ah + DC18RC)

18V 3.0Ah LITHIUM-ION αόιας € 132,69 χωρίς ΦΠΑ

Με τα: DHR182ZJ, DHR182ZWJ, DHR182ZWJU

**Μοντέλα W με κιτ συλλογής σκόνης**

	DHR182RTJ	DHR182RTWJ	DHR182ZJ	DHR182ZWJ	DHR182ZWJU
Μπαταρία	18V / 5,0Ah		18V		
Χρόνος φόρτισης	45 min		-		
Ταχύτητα χωρίς φορτίο	0-1.350 rpm				
Κρούσεις ανα λεπτό	0-5.000				
Ισχύς κρούσης	1,7 J				
Κιτ συλλογής σκόνης	-	-	-	-	-
Μπαταρίες συσκευασίας	2 x BL1850B		-		
Διαστάσεις (mm)	301 x 82 x 285 (με μπαταρία)				
Βάρος	3,2 kg	3,6 kg	2,6 kg	3,0 kg	
Τιμή €	χωρίς ΦΠΑ	€ 519,00	€ 559,00	€ 279,00	€ 335,00
	με ΦΠΑ	€ 643,56	€ 693,16	€ 345,96	€ 415,40



ΚΑΤΣΑΒΙΔΙ ΓΥΦΟΣΑΝΙΔΑΣ 18V BL MOTOR

DFS452AJX2 / DFS452RAJ / DFS452ZJ

NEO



DFS452AJX2



**ΠΛΕΟΝΕΚΤΗΜΑΤΑ:**

Υψηλής απόδοσης κατσαβίδι γυψοσανίδας είναι διαθέσιμο και σε έκδοση (DFS452AJX2) όπου συμπαράδεται ο αντάπτορας για δεσμίδα βιδών για γρήγορη και με ακρίβεια τοποθέτηση των πάνελ γυψοσανίδας. Η ηλεκτρονική λειτουργία "PUSH DRIVE" προσφέρει αθόρυβη λειτουργία και ελαχιστοποιεί την κατανάλωση ενέργειας.



NEO



	DFS452AJX2	DFS452RAJ	DFS452ZJ
Μπαταρία	18V / 2,0 Ah		18V
Χρόνος φόρτισης	24 min		-
Ταχύτητα χωρίς φορτίο	0-4.000 rpm		
Υποδοχή	1/4" εξάγωνη		
Ικανότητα διάτρησης	ø 6 mm αυτοδιάτρησης ø 5 mm γυψοσανίδας		
Μπαταρίες συσκευασίας	2 x BL1820B		-
Βάρος	1,5 kg		1,1 kg
Προηγούμενο μοντέλο	-	DFS451RFJ	DFS451Z
Τιμή €	χωρίς ΦΠΑ	€ 479,00	€ 379,00
	με ΦΠΑ	€ 593,96	€ 469,96

**ΔΩΡΟ**

T-Shirt  
με το DFS452RAJ

**ΔΩΡΟ**

**SERIE Z**  
LITHIUM-ION  
**BATTERY KIT**  
191A24-4 18V (x3,0Ah + DC18RC)

αξίας € 132,69 χωρίς ΦΠΑ

Με το: DFS452ZJ

ΤΡΙΒΕΙΟ ΤΟΙΧΟΥ 18V BL MOTOR 225 mm AWS

DSL800RTEU / DSL800ZU

NEO



**ΔΩΡΟ**

€ 94,93  
χωρίς ΦΠΑ

3A

18V 5,0Ah  
LITHIUM-ION

Με το: DSL800RTEU



**ΠΛΕΟΝΕΚΤΗΜΑΤΑ:**

Τριβείο ιδανικό για εργασίες λείανσης σε τοίχους, με εργονομικό σχεδιασμό και τέλεια ισορροπία, προσφέρει μεγαλύτερη άνεση στον χειριστή. Τα διαθέσιμα εξαρτήματα επιτρέπουν παρατεταμένη εργασία με λιγότερη κόπωση. Διαθέτει σύστημα AWS (bluetooth) για την ταυτόχρονη εκκίνηση της συνδεδεμένης σκούπας από απόσταση (συμβατές σκούπες DVC864LZ, DVC154LZ, DVC265XU).

1,1 m ↔ 1,5 m



	DSL800RTEU	DSL800ZU
Ενσωματωμένη μονάδα Bluetooth		
Μπαταρία	18V / 5,0Ah	18V
Χρόνος φόρτισης	45 min	-
ø Δίσκου	225 mm	
Πλατώ	210 mm	
Ταχύτητα χωρίς φορτίο	1.000 / 1.800	
Μπαταρίες συσκευασίας	2 x BL1850B	-
Διαστάσεις (mm)	1.100>1.520x259x273	
Βάρος	5,7 kg	5,1 kg
Τιμή €	χωρίς ΦΠΑ	€ 809,00
	με ΦΠΑ	€ 1.003,16

DSL800RTEU

Συμπαράδεται τσάντα μεταφοράς

**ΔΩΡΟ**

**SERIE Z**  
LITHIUM-ION  
**KIT ENERGY**  
191A24-4 18V (x3,0Ah + DC18RC)

αξίας € 132,69 χωρίς ΦΠΑ

Με το: DSL800ZU

Κωδικός	Περιγραφή	Τιμή €	
		χωρίς ΦΠΑ	με ΦΠΑ
199939-3	Πλατώ 210 mm μαλακό	€ 51,37	€ 63,70
199940-8	Πλατώ 210 mm μεσαίο	€ 51,37	€ 63,70
199938-5	Πλατώ 220 mm σκληρό	€ 51,37	€ 63,70
199937-7	Σετ επέκτασης	€ 149,32	€ 185,16
195638-5	Τσάντα μεταφοράς	€ 45,49	€ 56,41

Κωδικός	Κόκκωση	Τεμάχια συσκευασίας	Τιμή €	
			χωρίς ΦΠΑ	με ΦΠΑ
B-68389	40	25	€ 24,63	€ 30,54
B-68395	80		€ 23,15	€ 28,71
B-68404	120		€ 20,47	€ 25,38
E-02375	150		€ 20,47	€ 25,38
B-68410	180		€ 20,47	€ 25,38
E-02381	220		€ 20,47	€ 25,38
B-68426	320		€ 20,47	€ 25,38

ΑΝΑΔΕΥΤΗΡΑΣ 18V BL MOTOR

DUT130RTE / DUT130Z

NEO



**ΠΛΕΟΝΕΚΤΗΜΑΤΑ:**

Αυτό το εργαλείο κατασκευάστηκε για την ανάμιξη χρωμάτων και άλλων δομικών υλικών για παραδοσιακούς τοίχους και γυψοσανίδες. Υψηλή ροπή, εργονομία και στιβαρή κατασκευή είναι τα κύρια χαρακτηριστικά του εργαλείου αυτού για γρήγορη και αξιόπιστη απόδοση. Το νέο BL Motor (μωτέρ χωρίς καρβουνάκια) σε συνδυασμό με τη χρήση μπαταρίας LITHIUM ION προσφέρουν υψηλή αυτονομία. Διαθέτει ειδική θήκη για την προστασία της μπαταρίας από τους κραδασμούς και τα υγρά υλικά προς επεξεργασία.

DUT130RTE



	DUT130RTE	DUT130Z
Μπαταρία	18V / 5,0Ah	18V
Χρόνος φόρτισης	45 min	-
Υποδοχή εργαλείου	M12-M14	
Ταχύτητα χωρίς φορτίο	0-350 / 0-1.300 rpm	
Μπαταρίες συσκευασίας	2 x BL1850B	-
Διαστάσεις (mm)	320 x 89 x 231	
Βάρος	2,8 kg	2,2 kg
Τιμή €	χωρίς ΦΠΑ	€ 555,00
	με ΦΠΑ	€ 688,22



Με το: DUT130RTE

Με το: DUT130Z

ΡΑΔΙΟΦΩΝΟ

DMR115

NEO



**ΠΛΕΟΝΕΚΤΗΜΑΤΑ:**

Νέο ραδιόφωνο με τεχνολογία λήψης ψηφιακού σήματος DAB / DAB +. Λειτουργεί με μπαταρίες Lithium Ion 10.8V / 12V / 14.4V / 18V ενώ μπορεί να συνδεθεί και στο ρεύμα. Διαθέτει LCD οθόνη, υποδοχή USB και JACK 3,5mm για τη σύνδεση με smartphones και MP3 πολυμέσα.

Bluetooth ver. 5.0

DMR115

Προφίλ	A2DP SCMS-T AVRCP	
Μακ εμπέλεια	10 m	
Ισχύς	18V: 5Wx2 + 25W 12V: 2Wx2 + 10W	
Αυτονομία με BL1850B	17 h	
Διαστάσεις (mm)	268 x 164 x 295	
Βάρος (με BL1850B)	5,5 kg	
Τιμή €	χωρίς ΦΠΑ	€ 259,76
	με ΦΠΑ	€ 322,10



**PROMO**  
WEB BL1830B

ΣΕΙΡΑ Z / ZL: Συνδεθείτε στο [www.makita.gr](http://www.makita.gr) και πάρτε ΔΩΡΟ τη μπαταρία BL1830B. Λεπτομέρειες στις σελ. 28/29

ΣΙΔΗΡΟΚΟΦΤΗΣ ΓΙΑ ΝΤΙΖΕΣ 18V BL MOTOR

DSC121ZK

NEO



Συμπαράδωκα: μήτρες M8

**ΠΛΕΟΝΕΚΤΗΜΑΤΑ:**

Σχεδιασμένος για συνεχόμενες κοπές ντιζών διαμέτρου έως 12mm. Χρησιμοποιείται για θερμοδραυλικές εργασίες σε οικιακές ή βιομηχανικές εγκαταστάσεις. Στις μέρες μας η χρήση ράβδων με σπείρωμα είναι ευρέως διαδεδομένη και δίνει λύση σε πολλές περιπτώσεις που σχετίζονται με τη στερέωση φλαντζών, οδηγών και σιδηροτροχιών. Ο ειδικός σχεδιασμός του επιτρέπει τη στήριξη της μπάρας χωρίς τη βοήθεια του χειριστή και εγγυάται συνεχή εργασία χωρίς κόπωση. Το νέο BL Motor (μωτέρ χωρίς καρβουνάκια) σε συνδυασμό με τη χρήση μπαταρίας LITHIUM ION προσφέρουν υψηλή αυτονομία.



DSC121ZK

Μπαταρία	18V	
Ικανότητα κοπής	χάλυβας 8-12 mm	
Ταχύτητα κοπής	3,0 sec	
Διαστάσεις με BL1850B (mm)	212 x 323 x 260	
Βάρος με BL1850B	6,0 kg	
Τιμή €	χωρίς ΦΠΑ	€ 1.819,00
	με ΦΠΑ	€ 2.255,56



ΔΙΣΚΟΠΡΙΟΝΑ 18Vx2 BL MOTOR 190mm

DHS782PT2J / DHS782ZJ / DHS783ZJU

**NEA**



DHS783ZJU



DHS782PT2J



DHS783ZJU

**ΠΛΕΟΝΕΚΤΗΜΑΤΑ:**

Σχεδιασμένα για να φέρουν εις πέρας όλες τις εργασίες κοπής σε σανίδες, δοκάρια, ξύλινα ράφια κτλ. Προσφέρουν κοπές με μεγάλη ακρίβεια και είναι εργονομικά.

Ο πρωτοποριακός κινητήρας BL σε συνδυασμό με τα ηλεκτρονικά συστήματα σας επιτρέπει να προσαρμόσετε την ισχύ με βάση τη σκληρότητα του υλικού κοπής. Διαθέτουν βάση από μαγνήσιο ενώ υπάρχει η δυνατότητα άμεσης χρήσης, χωρίς αντάπτορες, σε ράγα-οδηγό.

DHS783ZJU: εφοδιασμένο με σύστημα AWS (Bluetooth) το οποίο επιτρέπει, μετά τη σύνδεση με μία σκούπα, την παράλληλη εκκίνηση της από μακριά προσφέροντας μεγαλύτερη άνεση στο χειριστή.



Ταχυφορτιστής LXT DC18RD με το DHS782PT2J



Με το: DHS782PT2J



	DHS782PT2J	DHS782ZJ	DHS783ZJU
Μπαταρία	18Vx2 / 5,0Ah		18Vx2
Χρόνος φόρτισης	45 min		-
Φ Δίσκου		190 mm	
Ταχύτητα χωρίς φορτίο		0-500 / 0-1.900 rpm	
Ικανότητα κοπής		62,5 mm (90°) 44,5 mm (45°)	
Μπαταρίες συσκευασίας	2 x BL1850B		-
Διαστάσεις (mm)	348 x 210 x 290 (με 2 BL1850B)		
Βάρος	5,1 kg		3,9 kg
Τιμή €	χωρίς ΦΠΑ	€ 629,00	€ 339,00
	με ΦΠΑ	€ 779,96	€ 420,36
		€ 409,00	€ 507,16

ΔΙΣΚΟΠΡΙΟΝΟ ΠΑΓΚΟΥ ΡΑΝΤΙΑΛ ΓΙΑ ΞΥΛΟ 18Vx2 305 mm BL MOTOR AWS

DLS211ZU

NEO



**DXTADT AWS XPT BL MOTOR 18V + 18V → 36V LXT LITHIUM-ION**  
Bluetooth



**SERIEZ LITHIUM-ION**

**ΠΛΕΟΝΕΚΤΗΜΑΤΑ:**

Υψηλής απόδοσης δισκοπρίονο πάγκου ράντιαλ, εξοπλισμένο με ισχυρό κινητήρα 36V BL (χωρίς καρβουνάκια) που τροφοδοτείται από 2 μπαταρίες Li-ion 18V, τεχνολογία που δημιουργήθηκε για να ικανοποιήσει και τις πιο σύγχρονες και απαιτητικές ανάγκες εφαρμογών. Η συμπαγής και ελαφριά κατασκευή επιτρέπει κοπές ακριβείας και προσφέρει τη δυνατότητα μεταφοράς απευθείας στο χώρο εργασίας. Ιδανικό για κοπές σε σανίδες, ράφια, στηρίγματα και ξύλινες επενδύσεις έως 92mm (τετράγωνος δοκός). Ο νέος κινητήρας BL σε συνδυασμό με τις μπαταρίες Li-ion προσφέρουν υψηλά επίπεδα αυτονομίας.



**ΔΩΡΟ**  
Πάγκος DEAWST06  
αξίας € 188,90  
χωρίς ΦΠΑ

1,15 m > 2,25 m

DLS211ZU		
Μπαταρία	18Vx2	
Ø Δίσκου	305 mm	
Ταχύτητα χωρίς φορτίο	4.400 rpm	
Ικανότητα κοπής (90°)	92 x 382 mm	
Ικανότητα κοπής (45° Δ)	44 x 382 mm	
Ικανότητα κοπής (45° Α)	61 x 382 mm	
Διαστάσεις (mm)	898x690x725	
Βάρος	30,1 kg	
Τιμή €	χωρίς ΦΠΑ	€ 1.039,00
	με ΦΠΑ	€ 1.288,36

ΚΑΡΦΩΤΙΚΟ 18V ΓΙΑ ΚΑΡΦΙΑ 18Ga

DFN350RTJ / DFN350ZJ

NEO



MAK PAC L.E.D. 18V LITHIUM-ION LXT LITHIUM-ION

DFN350RTJ



**ΠΛΕΟΝΕΚΤΗΜΑΤΑ:**

Καρφωτικό ιδανικό για εργασίες συναρμολόγησης μεταξύ ξύλινων μερών, όπως πηχάκια σε ξύλο, διακοσμητικές κορνίζες και τζάμια. Ελαφρύ και με εργονομικό σχεδιασμό, δεν κουράζει τον χειριστή κατά τη χρήση αλλά εξασφαλίζει μεγαλύτερη ασφάλεια χάρη στη χρήση μπαταρίας Li-ion σε σχέση με τα πνευματικά εργαλεία που απαιτούν τη μεταφορά και χρήση ογκώδους εξοπλισμού.



Με το: DFN350RTJ



Με το: DFN350ZJ

18V 5.0Ah LITHIUM-ION SERIEZ LITHIUM-ION

	DFN350RTJ	DFN350ZJ
Μπαταρία	18V / 5,0Ah	18V
Χρόνος φόρτισης	45 min	-
Μήκος καρφιών	15 - 35 mm 18 Ga	
Χωρητικότητα γεμιστήρα	110	
N° καρφωμάτων	4.000 (με BL1850B)	
Μπαταρίες συσκευασίας	2 x BL1850B	-
Διαστάσεις (mm)	257x79x228 (με BL1850B)	
Βάρος	2,4 kg	1,8 kg
Τιμή €	χωρίς ΦΠΑ	€ 619,00
	με ΦΠΑ	€ 767,56
		€ 477,40



ΥΒΡΙΔΙΚΗ ΣΚΟΥΠΑ 18Vx2 / AC 320W 15 ΛΙΤΡΩΝ ΥΓΡΩΝ/ΣΤΕΡΕΩΝ

DVC150LZ

**NEO**

**Υγρών & Στερεών / Φίλτρο από ύφασμα:**

**κατηγορία φίλτρου L**

Τροφοδοτείται από μπαταρίες (18Vx2) ή ηλεκτρικό ρεύμα (220V)



Δυνατότητα ρύθμισης της ισχύος αναρρόφησης & ένδειξη στάθμης μπαταρία



Αποσπώμενο καλώδιο τροφοδοσίας ρεύματος

Συμπαράδεται με: εύκαμπτο σωλήνα 2,7m (1), κυρτή προέκταση (2), ίσια προέκταση(3), πέλμα (4), στενό ακροφύσιο (5), σακούλες 45L σε συσκευασία 10τμχ (6), καλώδιο τροφοδοσίας(7).



DVC150LZ	
Όνομαστική ισχύς	AC: 320 W DC: 25 / 70 W
Μέγιστη ροή αέρα	AC: 3,6 m³/min DC: 2,1 m³/min
Υποπίεση (max)	AC: 24 kPa DC: 9 kPa
Χωρητικότητα κάδου	Στερεά: 15 l Υγρά: 12 l
Αυτονομία συνεχούς λειτουργίας	65 min (low) (BL1850Bx2)
Βάρος	8,6 kg
Μήκος καλωδίου τροφοδοσίας	5,0 m
Διαστάσεις	366x334x421
Προηγούμενο μοντέλο	DVC860LZ
Τιμή €	χωρίς ΦΠΑ
	με ΦΠΑ

ΣΚΟΥΠΑ 18Vx2 AWS BL MOTOR 15 ΛΙΤΡΩΝ - ΣΤΕΡΕΩΝ

DVC154LZ

**NEO**



Auto-Start Wireless System

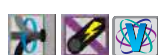

**HEPA filter** XPT EXTREME PROTECTION TECHNOLOGY



**Σειρά AWS**

Συμβατά εργαλεία στη σελ.95



**HEPA filter**

Συγκρατεί το 99,97% των σωματιδίων 0,3 έως 1 μm

Συμπαράδεται με: εύκαμπτο σωλήνα 2,7m (1) και 4m (2), πέλμα (3), στενό ακροφύσιο(4), μονάδα bluetooth (5), αντάπτορες (6/7), σακούλες 45L σε συσκευασία 10τμχ (8)

**ΠΛΕΟΝΕΚΤΗΜΑΤΑ:**

Σκούπα μπαταρίας εφοδιασμένη με τη τελευταία λέξη της τεχνολογίας, εγγυάται βέλτιστα επίπεδα αναρρόφησης σε συνθήκες και χώρους που δεν υπάρχει δυνατότητα χρήσης ηλεκτρικού ρεύματος. Η τεχνολογία της μπαταρίας είναι η καλύτερη λύση για εργασίες καθαρισμού όπου απαιτείται άμεση και αποδοτική παρέμβαση. Ιδανική για χρήση σε συνεδριακά κέντρα και εκθέσεις όπου απαιτείται γρήγορος καθαρισμός. Διαθέτει μονάδα bluetooth για σύνδεση με συμβατά εργαλεία.



DVC154LZ	
Μπαταρία	18Vx2
Όνομαστική ισχύς	25 / 70 W
Μέγιστη ροή αέρα	2,1 m³/min
Υποπίεση (max)	9,0 kPa
Χωρητικότητα κάδου	Στερεά: 15 l
Αυτονομία συνεχούς λειτουργίας	100 min (low) (BL1850Bx2)
Βάρος	8,9 kg
Διαστάσεις	366x334x421
Προηγούμενο μοντέλο	DVC864LZ
Τιμή €	χωρίς ΦΠΑ
	με ΦΠΑ

PROMO KIT DC18RE 2xBL1850B (5,0Ah) + HP333D + 1xBL1021B

HP333DNX10

NEO



**1X**  
Βαλιτσάκι Μακρας  
Τύπος 2



**ΠΛΕΟΝΕΚΤΗΜΑΤΑ:**

Κρουστικό δραπενοκατσάβιδο ιδανικό για πλήθος εργασιών, από διάτρηση τοιχοποιίας έως εργασίες βιδώματος σε διάφορα υλικά, το εργαλείο αυτό εγγυάται στον χρήστη υψηλή απόδοση και πρακτικότητα. Συνιστάται τόσο για επαγγελματίες όσο και ερασιτέχνες επιπλοποιούς και εγκαταστάτες.



**HP333D** (1xBL1021B)  
αξίας € 149,00 χωρίς ΦΠΑ  
σε βαλιτσάκι Μακρας

1xBL1021B (2,0Ah)



DC18RE  
Τριπλής τάσης



2xBL1850B (5,0Ah)

		HP333DNX10
Μπαταρία		12V / 2,0Ah
Χρόνος φόρτισης		30 min
Ταχύτητα χωρίς φορτίο		0-450 / 0-1.700 rpm
Κρούσεις ανα λεπτό		0-6.750 / 0-25.500
Μέγιστη ροπή		30 Nm
Μπαταρίες συσκευασίας		1 x BL1021B 2 x BL1850B
Διαστάσεις (mm)		193x66x229
Βάρος		1,2 kg
Τιμή €	χωρίς ΦΠΑ	€ 389,00
	με ΦΠΑ	€ 482,36

ΜΠΟΥΛΟΝΟΚΛΕΙΔΟ 12Vmax BL MOTOR 1/2"

TW161DSAJ / TW161DZJ

NEO



TW161DSAJ

**ΠΛΕΟΝΕΚΤΗΜΑΤΑ:**

Μπουλονόκλειδο με υποδοχή 1/2", ιδανικό για εργασίες σύσφιξης μπουλονιών, εγγυάται στον χρήστη υψηλή απόδοση και άνεση στη χρήση. Η τεχνολογία της παλμικής λειτουργίας επιτρέπει την επίτευξη πολύ υψηλής ροπής διατηρώντας παράλληλα την ευκολία χρήσης του χειριστή. Από τη χρήση σε μηχανουργία έως τον κλάδο των αυτοκινήτων, αυτό το εργαλείο είναι σε θέση να εκτελέσει με βέλτιστο τρόπο όλες τις εργασίες βιδώματος και σύσφιξης. Το BL Motor σε συνδυασμό με τη μπαταρία Ιόντων Λιθίου προσφέρει υψηλή αυτονομία.



		TW161DSAJ	TW161DZJ
Μπαταρία		12V / 2,0Ah	12V
Χρόνος φόρτισης		30 min	-
Ταχύτητα χωρίς φορτίο		0-1.300 / 0-2.400 rpm	
Κρούσεις ανα λεπτό		0-2.000 / 0-3.600	
Μέγιστη ροπή		165 Nm	
Μπαταρίες συσκευασίας		2 x BL1021B	-
Διαστάσεις (mm)		150x66x213 (με BL1021B)	
Βάρος		1,0 kg	0,8 kg
Τιμή €	χωρίς ΦΠΑ	€ 239,00	€ 139,00
	με ΦΠΑ	€ 296,36	€ 172,36



**PROMO**  
**WEB BL1021B**

ΣΕΙΡΑ Z/J: Συνδεθείτε στο [www.makita.gr](http://www.makita.gr) και πάρτε ΔΩΡΟ τη μπαταρία BL1021B. Λεπτομέρειες στις σελ. 30/31





## ΜΠΟΥΛΟΝΟΚΛΕΙΔΟ 12Vmax 1/2"

TW141DSAJ / TW141DZJ

**NEO**

TW141DSAJ

**PROMO**  
**WEB BL1021B**

 ΣΕΙΡΑ Z/ZJ: Συνδεθείτε  
 στο [www.makita.gr](http://www.makita.gr)  
 και πάρτε ΔΩΡΟ  
 τη μπαταρία BL1021B  
 Λεπτομέρειες στις σελ. 30/31

**ΠΛΕΟΝΕΚΤΗΜΑΤΑ:**

Μπουλονόκλειδο με υποδοχή 1/2", ιδανικό για εργασίες σύσφιξης μπουλονιών, εγγυάται στον χρήστη υψηλή απόδοση και άνεση στη χρήση. Η τεχνολογία της παλμικής λειτουργίας επιτρέπει την επίτευξη πολύ υψηλής ροπής διατηρώντας παράλληλα την ευκολία χρήσης του χειριστή. Από τη χρήση σε μηχανουργεία έως τον κλάδο των αυτοκινούμενων, αυτό το εργαλείο είναι σε θέση να εκτελέσει με βέλτιστο τρόπο όλες τις εργασίες βιδώματος και σύσφιξης.



	TW141DSAJ	TW141DZJ
Μπαταρία	12V / 2,0Ah	12V
Χρόνος φόρτισης	30 min	-
Ταχύτητα χωρίς φορτίο	0-2.600 rpm	
Κρούσεις ανα λεπτό	0-3.600	
Μέγιστη ροπή	145 Nm	
Μπαταρίες συσκευασίας	2 x BL1021B	-
Διαστάσεις (mm)	168x66x20 (με BL1021B)	
Βάρος	1,1 kg	0,9 kg
Τιμή €	χωρίς ΦΠΑ	€ 195,00
	με ΦΠΑ	€ 241,80
		€ 99,00
		€ 122,76

## ΚΑΣΤΑΝΙΑ 12Vmax 1/4"

WR100DSAJ / WR100DZJ

**NEO**

WR100DSAJ

**PROMO**  
**WEB BL1021B**

 ΣΕΙΡΑ Z/ZJ: Συνδεθείτε  
 στο [www.makita.gr](http://www.makita.gr)  
 και πάρτε ΔΩΡΟ  
 τη μπαταρία BL1021B  
 Λεπτομέρειες στις σελ. 30/31

**ΠΛΕΟΝΕΚΤΗΜΑΤΑ:**

Η γωνιακή καστανία με μπαταρία έχει σχεδιαστεί για χρήση σε ειδικές συνθήκες, όπου δηλαδή ο χώρος εργασίας είναι περιορισμένος και δύσκολα προσβάσιμος. Από τη χρήση σε μηχανουργεία έως τον κλάδο των αυτοκινούμενων, αυτό το εργαλείο εγγυάται υψηλή απόδοση και άνεση στη χρήση. Συμπαγές σώμα, με LED φωτισμό είναι κατάλληλο για χρήση σε συνθήκες χαμηλής ορατότητας. Δυνατότητα χρήσης και ως καστανία χειρός.



	WR100DSAJ	WR100DZJ
Μπαταρία	12V / 2,0Ah	12V
Χρόνος φόρτισης	30 min	-
Ταχύτητα χωρίς φορτίο	0-800 rpm	
Κρούσεις ανα λεπτό	0-3.000	
Μέγιστη ροπή	47 Nm	
Μπαταρίες συσκευασίας	2 x BL1021B	-
Διαστάσεις (mm)	341x67x63 (με BL1021B)	
Βάρος	1,0 kg	0,8 kg
Τιμή €	χωρίς ΦΠΑ	€ 269,00
	με ΦΠΑ	€ 333,56
		€ 169,00
		€ 209,56

ΣΤΙΑΒΩΤΗΡΑΣ / ΛΕΙΑΝΤΗΡΑΣ 18V BL MOTOR

DPO600RTE / DPO600Z

NEO



**ΠΛΕΟΝΕΚΤΗΜΑΤΑ:**

Το εργαλείο αυτό προσφέρει υψηλά πρότυπα άνεσης και χρησιμοποιείται σε όλες τις εργασίες στιλβωσης και λείανσης όπου δεν υπάρχει δυνατότητα χρήσης ηλεκτρικού ρεύματος. Από τη ναυτιλία έως και το χώρο των αυτοκινήτων, η χρήση αυτού του εργαλείου είναι πολύ σημαντική προσφέροντας υψηλές επιδόσεις και άνεση. Διαθέτει BL Motor για μεγάλη αυτονομία και για να καλύψει τις σημερινές ανάγκες του επαγγελματία.

DP600RTE



Προστατευτικό



Με το: DPO600RTE



Με το: DPO600Z



Επιλογή διπλής λειτουργίας: έκκεντρης/παλμικής



	DPO600RTE	DPO600Z
Μπαταρία	18V / 5,0Ah	18V
Χρόνος φόρτισης	45 min	-
Πλάτω	150 mm	
Ταχύτητα χωρίς φορτίο	0-600 / 0-780 rpm	
Αριθμός παλνδρομήσεων	0-5.200 / 0-6.800	
ø Εκκεντρικότητας	5,5 mm	
Μπαταρίες συσκευασίας	2 x BL1850B	-
Διαστάσεις (mm)	530 x 148 x 126	
Βάρος	3,6 kg	3,0 kg
Τιμή €	χωρίς ΦΠΑ	€ 585,00
	με ΦΠΑ	€ 725,40
		€ 355,00
		€ 440,20

ΣΚΟΥΠΑΚΙΑ 18V BL MOTOR

DCL281FZ / DCL282FZ

NEA



DCL281FZ ΧΩΡΙΣ ΣΑΚΟ

DCL282FZ ΜΕ ΣΑΚΟ

**ΠΛΕΟΝΕΚΤΗΜΑΤΑ:**

**DCL281FZ:** ο γρήγορος καθαρισμός μικρών χώρων, γραφείων, τρένων, αεροπλάνων, λεωφορείων και αυτοκινήτων είναι πλέον ακόμα πιο εύκολος χάρη στη συνεχή εξέλιξη αυτών των προϊόντων. Αυτό το εργαλείο είναι διαθέσιμο σε έκδοση με κάδο. Το νέο BL Motor σε συνδυασμό με τη μπαταρία Ιόντων Λιθίου προσφέρει εξαιρετικά υψηλή αυτονομία.

**DCL282FZ:** ο γρήγορος καθαρισμός μικρών χώρων, γραφείων, τρένων, αεροπλάνων, λεωφορείων και αυτοκινήτων είναι πλέον ακόμα πιο εύκολος χάρη στη συνεχή εξέλιξη αυτών των προϊόντων. Αυτό το εργαλείο είναι διαθέσιμο σε έκδοση με χαρτοσακούλα για μεγαλύτερη συγκράτηση των σωματιδίων σκόνης. Το νέο BL Motor σε συνδυασμό με τη μπαταρία Ιόντων Λιθίου προσφέρει εξαιρετικά υψηλή αυτονομία.



Τμήμα υποδοχής σάκου συλλογής στερεών

	DCL281FZ	DCL282FZ
Μπαταρία	18V	
Χωρητικότητα	750 ml	500 ml (υφάσμ.) 330 ml (χάρτ.)
Αυτονομία με BL1830B (min)	Max: 15 High: 20 Normal: 50	
Μέγιστη ροή αέρα	1,5 m³/min	
Υποπίεση (max)	8,2 kPa	
Διαστάσεις (mm)	1.016x113x154	1.016x114x154
Βάρος με BL1850B	1,6 kg	
Τιμή €	χωρίς ΦΠΑ	€ 129,00
	με ΦΠΑ	€ 159,96
		€ 129,00
		€ 159,96

Συμπαράδονται με: πέλμα πατάματος(1), προέκταση (2), στενό ακροφύσιο με θήκη αποθήκευσης(3)





ΘΕΡΜΑΙΝΟΜΕΝΗ ΚΟΥΒΕΡΤΑ 18V

DCB200B

**NEO**

ΘΕΡΜΑΙΝΟΜΕΝΗ ΚΟΥΒΕΡΤΑ 10,8V / 12Vmax

CB100DB

**NEO**

 ΣΥΜΠΑΡΑΔΙΔΕΤΑΙ ΑΝΤΑΠΤΟΡΑΣ  
 ΥΛ00000004

Ρύθμιση θερμοκρασίας 3 θέσεων



HIGH (H) MEDIUM (M) LOW (L)

**ΠΛΕΟΝΕΚΤΗΜΑΤΑ:**

Ιδανική για όσους αθλούνται, ασχολούνται με outdoor δραστηριότητες (camping, ορειβασία) και γενικότερα σε συνθήκες με χαμηλές θερμοκρασίες. Χάρη στο ειδικό σχεδιασμό της η θερμότητα διανέμεται ομοιόμορφα και γρήγορα.

		DCB200B
Μπαταρία		18V
Θερμότητα (W) / Αυτονομία (h) με BL1860B (6,0Ah)		3 θέσεις 1 (L): 2,3 W / 35 h 2 (M): 4,5 W / 20 h 3 (H): 9,5 W / 10 h
Υλικό		100% Πολυεστέρας
Διακόπτης		0, 1, 2, 3, 0
Θερμοκρασία πλυσίματος		max 30°
Στεγνωτήριο		Σε χαμηλή ένταση
Διαστάσεις (cm)		140 x 70
Τιμή €	χωρίς ΦΠΑ	€ 119,00
	με ΦΠΑ	€ 147,56

 ΣΥΜΠΑΡΑΔΙΔΕΤΑΙ ΑΝΤΑΠΤΟΡΑΣ  
 ΥΛ00000003

Ρύθμιση θερμοκρασίας 3 θέσεων



HIGH (H) MEDIUM (M) LOW (L)

**ΠΛΕΟΝΕΚΤΗΜΑΤΑ:**

Ιδανική για όσους αθλούνται, ασχολούνται με outdoor δραστηριότητες (camping, ορειβασία) και γενικότερα σε συνθήκες με χαμηλές θερμοκρασίες. Χάρη στο ειδικό σχεδιασμό της η θερμότητα διανέμεται ομοιόμορφα και γρήγορα.

		CB100DB
Μπαταρία		10,8V / 12V
Θερμότητα (W) / Αυτονομία (h) με BL1041B (4,0Ah)		3 θέσεις 1 (L): 2,3 W / 14 h 2 (M): 4,5 W / 7,5 h 3 (H): 9,5 W / 4 h
Υλικό		100% Πολυεστέρας
Διακόπτης		0, 1, 2, 3, 0
Θερμοκρασία πλυσίματος		max 30°
Στεγνωτήριο		Σε χαμηλή ένταση
Διαστάσεις (cm)		140 x 70
Τιμή €	χωρίς ΦΠΑ	€ 119,00
	με ΦΠΑ	€ 147,56

ΗΛΕΚΤΡΙΚΟ ΚΡΟΥΣΤΙΚΟ ΔΡΑΠΑΝΟΚΑΤΣΑΒΙΔΟ

HP0300

**NEO**

**320 W**

**ΠΛΕΟΝΕΚΤΗΜΑΤΑ:**

Κρουστικό δραπανοκατσάβιδο ιδανικό για πλήθος εργασιών, από διάτρηση τοιχοποιίας έως εργασίες βιδώματος σε διάφορα υλικά, το εργαλείο αυτό εγγυάται στο χρήστη υψηλή απόδοση και πρακτικότητα.

		HP0300
Όνομαστική ισχύς		320 W
Ταχύτητα χωρίς φορτίο		0-450 / 0-1.500 rpm
Κρούσεις ανα λεπτό		0-6.750 / 0-22.500
Ικανότητα διάτρησης		Μπeton 8 mm Χάλυβα 10 mm Ξύλο 28 mm
Μέγιστη ροπή		42 Nm
Διαστάσεις (mm)		235x67x206
Βάρος		1,3 kg
Τιμή €	χωρίς ΦΠΑ	€ 99,00
	με ΦΠΑ	€ 122,76

ΚΛΑΔΕΥΤΙΚΑ ΑΛΥΣΟΠΡΙΟΝΑ 18Vx2 BL MOTOR

DUC256Z / DUC256CZ / DUC306Z

NEA



XPT BL MOTOR 18V + 18V → 36V LXT LITHIUM-ION



**ΠΛΕΟΝΕΚΤΗΜΑΤΑ:**

Καινοτόμα κλαδευτικά αλυσοπρίονα μπαταρίας με πολύ ισχυρό BL Motor 36V, τροφοδοτούνται από 2 μπαταρίες ιόντων λιθίου 18V. Διαθέτουν χαμηλό βάρος και εργονομικό σχεδιασμό και είναι ιδανικά για εργασίες κλαδέματος και διαμόρφωσης δέντρων.

**PROMO**  
**WEB DHP453Z**

Σερά Z: Συνδεθείτε στο [www.makita.gr](http://www.makita.gr)  
και πάρτε ΔΩΡΟ το DHP453Z (αξίας € 99,00 χωρίς ΦΠΑ)  
Λεπτομέρειες στις σελ.26/27



**SERIEZ**  
LITHIUM-ION

	DUC256Z	DUC256CZ	DUC306Z
Μπαταρία	18Vx2		
Μήκος λάμας	250 mm	250 mm carving	300 mm
Ταχύτητα χωρίς φορτίο	0-20 m/sec		
Βάρος	3,3 kg		3,5 kg
Διαστάσεις (mm)	270-651x205x232		270-651x205x232
Τιμή €	χωρίς ΦΠΑ	€ 319,00	€ 325,00
	με ΦΠΑ	€ 395,56	€ 403,00

ΔΕΝΔΡΟΚΟΜΙΚΟ ΨΑΛΙΔΙ ΚΛΑΔΕΜΑΤΟΣ 18Vx2

DUP362PT2 / DUP362Z

NEO



XPT 18V + 18V → 36V LXT LITHIUM-ION



**ΠΛΕΟΝΕΚΤΗΜΑΤΑ:** Νέο δενδροκομικό ψαλίδι κλαδέματος με ισχυρό BL Motor 36V, τροφοδοτείται από 2 μπαταρίες ιόντων λιθίου 18V. Χάρη στο νέο σχεδιασμό των λεπίδων και τα ειδικά σχεδιασμένα γρανάζια προσφέρει βέλτιστη απόδοση. Η δύναμη κοπής των 250 Nm, 35% πιο μεγάλη σε σχέση με το αμπελοουργικό ψαλίδι κλαδέματος DUP361 (185 Nm), το καθιστά ιδανικό για εργασίες κλαδέματος σε δέντρα. Με ρύθμιση 2 θέσεων

DC18RD



Φόρτιση σε μόλις 45 λεπτά

Το μοντέλο **DUP362PT2** διατίθεται με 2 μπαταρίες 5,0Ah και διπλό ταχυφορτιστή  
Στο μοντέλο **DUP362Z** διατίθεται μόνο το σώμα

**PROMO**  
**WEB DHP453Z**

Σερά Z: Συνδεθείτε στο [www.makita.gr](http://www.makita.gr)  
και πάρτε ΔΩΡΟ το DHP453Z (αξίας € 99,00 χωρίς ΦΠΑ)  
Λεπτομέρειες στις σελ.26/27



**SERIEZ**  
LITHIUM-ION

	DUP362PT2	DUP362Z
Μπαταρία	18Vx2 / 5,0Ah	18V
Χρόνος φόρτισης	45 min	-
Ικανότητας κοπής (max)	33 mm	
Μπαταρίες συσκευασίας	2 x BL1850B	-
Βάρος	3,8 kg	0,8 kg
Τιμή €	χωρίς ΦΠΑ	€ 1.335,00
	με ΦΠΑ	€ 1.655,40



# ΥΠΗΡΕΣΙΕΣ ΓΙΑ ΑΠΑΙΤΗΤΙΚΟΥΣ ΧΡΗΣΤΕΣ

Οι καινοτόμες υπηρεσίες της Makita συνεχίζονται, έχοντας πάντα στο επίκεντρο ΕΣΕΝΑ, τον απαιτητικό χρήστη: MAKtest και SOS - Εργαλείο Αντικατάστασης. Στα καταστήματα των εξουσιοδοτημένων συνεργατών που συμμετέχουν στις υπηρεσίες μας, είναι δυνατή η δοκιμή μίας ευρείας γκάμας εργαλείων πριν την αγορά τους. Ο πιο απλός και άμεσος τρόπος για να διαπιστώσετε τα πλεονεκτήματα και την πληθώρα εφαρμογών των προϊόντων μας.

Επίσης για εσάς που επιθυμείτε να συνεχίσετε τις εργασίες σας κατά τη διάρκεια επισκευής του εργαλείου Makita, η Makita προσφέρει, μέσω των συνεργατών της που συμμετέχουν στην υπηρεσία αυτή, τη δυνατότητα να συνεχίσετε απρόσκοπτα τις εργασίες σας επιλέγοντας μέσα από μία συγκεκριμένη γκάμα εργαλείων.

Για περισσότερες πληροφορίες σχετικά με τις υπηρεσίες MAKtest, SOS - ΕΡΓΑΛΕΙΟ ΑΝΤΙΚΑΤΑΣΤΑΣΗΣ και τα προϊόντα που συμμετέχουν στις υπηρεσίες αυτές, επισκεφθείτε την ιστοσελίδα μας [www.makita.gr](http://www.makita.gr) και τους εξουσιοδοτημένους συνεργάτες της Makita που συμμετέχουν στις υπηρεσίες αυτές και φέρουν το αντίστοιχο λογότυπο.



## 44 ΠΡΟΪΟΝΤΑ

- 5 Σκούπες
- 1 Σκούπα ρομπότ
- 1 Γωνιακός τροχός
- 5 Παλμικά κατσαβίδια
- 1 Πολυεργαλείο
- 1 Δισκοπρίονο με οδηγό 165mm
- 1 Στιλβωτήρας/Λειαντήρας
- 1 Ψαλίδι γενικής χρήσης 10,8V
- 1 Αναδευτήρας 18V
- 2 Αλυσσπρίονα μπαταρίας
- 1 Θαμνοκοπτικό 18Vx2
- 1 Τριβείο τοίχου 18V
- 1 Κατσαβίδι γυψοσανίδας
- 1 Ηχείο Bluetooth
- 1 Δετικό ράβδων οπλισμού
- 1 Σέγα 10,8V
- 3 Μπουφάν ψυχρού αέρα (σε 4 μεγέθη)
- 1 Γλέκο ψυχρού αέρα (σε 4 μεγέθη)
- 2 Ανεμιστήρες
- 1 Καφετιέρα



## 23 ΠΡΟΪΟΝΤΑ

- 5 Κρουστικά περιστροφικά/Κατεδαφιστικά
- 2 Πιστολέτα για άκρα SDS-Plus
- 2 Γωνιακοί τροχοί
- 1 Καροτιέρα ξηρής/υγρής κοπής
- 1 Καναλοποιός 180 mm
- 1 Κόφτης δομικών υλικών 81cm<sup>3</sup>
- 1 Δισκοπρίονο 270 mm
- 1 Σκούπα υγρών/στερεών 42L
- 1 Αυτόματο αλφάδι Laser
- 1 4χρονη γεννήτρια
- 2 Αλυσσπρίονα
- 2 Θαμνοκοπτικά
- 1 Μηχανή γκαζόν βενζίνης
- 1 4χρονος φουσητήρας
- 1 Μπορντουροψάλιδο βενζίνης

## ΕΠΙΛΕΞΤΕ, ΔΟΚΙΜΑΣΤΕ, ΑΓΟΡΑΣΤΕ !

## ΚΑΙ Η ΔΟΥΛΕΙΑ ΔΕΝ ΣΤΑΜΑΤΑ ΠΟΤΕ



HR2630TX12



HR2631FT12

**ΔΩΡΟ**

D-42444 (17τμχ.)

Σετ τρυπανιών σε βαλιτσάκι αξίας € 45,49 χωρίς ΦΠΑ



		HR2630TX12	HR2631FT12
Όνομαστική ισχύς		800 W	
Ισχύς κρούσης		2,4 J	
Ø max οπής σε μπετόν		26 mm	
Δονήσεις με κρούση		15m/s <sup>2</sup>	11,5 m/s <sup>2</sup>
Βάρος		3,0 kg	3,1 kg
Προηγούμενο μοντέλο		HR2630T	HR2631FT
Τιμή €	χωρίς ΦΠΑ	€ 239,00	€ 239,00
	με ΦΠΑ	€ 296,36	€ 296,36

Μοντέλα CV με κιτ συλλογής σκόνης

**ΔΩΡΟ**

HR2470

Πνευματικό πιστολέτο αξίας € 159,00 χωρίς ΦΠΑ



3 ΛΕΙΤΟΥΡΓΙΩΝ



HR4013CV

Το μοντέλο HR3541FCX διαθέτει αντικραδασμική λαβή AVT

		AVT	AVT & SOFT NOLOAD	AVT & SOFT NOLOAD	AVT	AVT	AVT & SOFT NOLOAD	AVT & SOFT NOLOAD
		HR3541FCX	HR4013C	HR4013CV	HR4511C	HR4511CV	HR5212C	HR5212CV
Όνομαστική ισχύς		850 W	1.100 W		1.350 W		1.510 W	
Ισχύς κρούσης		5,7 J	8,0 J		9,4 J		20 J	
Ø max οπής σε μπετόν		35 mm	40 mm		45 mm		52 mm	
Δονήσεις με κρούση		11 m/s <sup>2</sup>	5,0 m/s <sup>2</sup>		7,5 m/s <sup>2</sup>		9 m/s <sup>2</sup>	
Κιτ συλλογής σκόνης		-	-	✓	-	✓	-	✓
Βάρος		5,6 kg	6,8 kg	7,3 kg	8,5 kg	9,1 kg	11,9 kg	12,5 kg
Τιμή €	χωρίς ΦΠΑ	€ 619,00	€ 679,00	€ 709,00	€ 759,00	€ 799,00	€ 905,00	€ 949,00
	με ΦΠΑ	€ 767,56	€ 841,96	€ 879,16	€ 941,16	€ 990,76	€ 1.122,20	€ 1.176,76



ΚΑΤΕΔΑΦΙΣΤΙΚΑ ΓΙΑ ΑΚΡΑ SDS-MAX

HM0870C(V) / HM0871C(V)

PROMO

Μοντέλα CV  
με κιτ συλλογής  
σκόνης



HM0870C



HM0871C

AVT & SOFT  
NO LOAD

AVT & SOFT  
NO LOAD

AVT & SOFT  
NO LOAD

**ΔΩΡΟ**

**GA5030R 125 mm**

Γωνιακός τροχός 720 W  
αξίας € 65,00  
χωρίς ΦΠΑ



Με τα: HM0870C, HM0870CV, HM0871C, HM0871CV

		HM0870C	HM0870CV	HM0871C	HM0871CV
Όνομαστική ισχύς		1.100 W			
Ισχύς κρούσης		7,6 J		8,1 J	
Δονήσεις με κρούση		11,5 m/s <sup>2</sup>		8 m/s <sup>2</sup>	
Βάρος		5,1 kg	5,7 kg	5,6 kg	6,2 kg
Τιμή €	χωρίς ΦΠΑ	€ 459,00	€ 479,00	€ 539,00	€ 555,00
	με ΦΠΑ	€ 569,16	€ 593,96	€ 668,36	€ 688,20

ΣΚΑΠΤΙΚΑ ΚΑΤΕΔΑΦΙΣΤΙΚΑ ΓΙΑ ΑΚΡΑ SDS-MAX

HM1111C(V) / HM1213C(V) / HM1214C(V)

PROMO

Μοντέλα CV  
με κιτ συλλογής  
σκόνης



HM1214C

**ΔΩΡΟ**

**HR2470**

Πνευματικό πιστολέτο  
αξίας € 159,00  
χωρίς ΦΠΑ



3 ΛΕΙΤΟΥΡΓΙΩΝ

Με τα μοντέλα:  
HM1111C, HM1111CV, HM1213C,  
HM1213CV, HM1214C, HM1214CV

		AVT & SOFT NO LOAD	AVT & SOFT NO LOAD	AVT & SOFT NO LOAD	AVT & SOFT NO LOAD	AVT & SOFT NO LOAD	AVT & SOFT NO LOAD
		HM1111C	HM1111CV	HM1213C	HM1213CV	HM1214C	HM1214CV
Όνομαστική ισχύς		1.300 W			1.510 W		
Ισχύς κρούσης		11,2 J			18,6 J		19,9 J
Δονήσεις με κρούση		8 m/s <sup>2</sup>					
Κιτ συλλογής σκόνης		-	✓	-	✓	-	✓
Βάρος		8,0 kg	8,6 kg	10,8 kg	11,4 kg	12,3 kg	12,9 kg
Τιμή €	χωρίς ΦΠΑ	€ 639,00	€ 659,00	€ 729,00	€ 785,00	€ 875,00	€ 895,00
	με ΦΠΑ	€ 792,36	€ 817,16	€ 903,96	€ 973,40	€ 1.085,00	€ 1.109,80

# SOFT NO LOAD



Ο πίνακας παρουσιάζει την αυτόματη αύξηση της ταχύτητας περιστροφής του κινητήρα μόνο όταν υπάρχει φορτίο. Αντίστοιχα η ταχύτητα περιστροφής μειώνεται αυτόματα όταν δεν εκτελείται κάποια εργασία.

ΚΑΤΕΔΑΦΙΣΤΙΚΑ ΜΕ ΕΞΑΓΩΝΗ ΥΠΟΔΟΧΗ



**D-54972**  
Καρότσι μεταφοράς για το HM1812 αξίας € 101,40 χωρίς ΦΠΑ

	HM1317C	HM1812
Όνομαστική ισχύς	1.510 W	2.000 W
Κρούσεις	730-1.450 /min	870 /min
Ισχύς κρούσης	25 J	72,8 J
Εξάγωνη υποδοχή εργαλείου	30 mm	28,6 mm
Βάρος	17 kg	31,3 kg
Προηγούμενο μοντέλο	-	HM1810
Τιμή €	Χωρίς ΦΠΑ	€ 935,00
	Με ΦΠΑ	€ 1.159,40
	HM1812	€ 1.629,00
		€ 2.019,96

## Προαιρετικός εξοπλισμός για το HM1812 - συγκριτική έκθεση του χειριστή στις δονήσεις

Κιτ συλλογής σκόνης με σωλήνα  
Κωδ. 197148-8  
**€ 57,97** χωρίς ΦΠΑ  
€ 71,88 με ΦΠΑ



Κιτ συλλογής σκόνης χωρίς σωλήνα  
Κωδ. 197168-2  
**€ 37,84** χωρίς ΦΠΑ  
€ 46,93 με ΦΠΑ



### Αποτελέσματα δοκιμών AVT

Το γράφημα δείχνει: Μέγιστο χρόνο έκθεσης/ με χρήση καλεμίσματος σε σχέση με τα μεγέθη των παραγόμενων δονήσεων

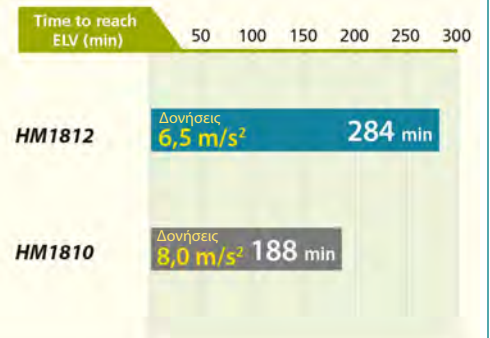



ΚΡΟΥΣΤΙΚΟ ΔΡΑΠΑΝΟΚΑΤΣΑΒΙΔΟ 18V BL MOTOR 125 Nm

DHP481RT3J

PROMO



**PROMO**  
**WEB BL1830B**

ΣΕΙΡΑ Z / ZJ: Συνδέθειτε στο [www.makita.gr](http://www.makita.gr) και πάρτε ΔΩΡΟ τη μπαταρία BL1830B λεπτομέρειες στις σελ. 28/29

Με το: DP481ZJ

DHP481RT3J

3X

**ΔΩΡΟ**

**DMR107**  
Ραδιόφωνο  
αξίας € 109,11  
χωρίς ΦΠΑ

**ΔΩΡΟ**

€ 94,93  
χωρίς ΦΠΑ  
**4A**  
18V 5.0Ah  
LITHIUM-ION

Το μοντέλο DHP481RT3J διατίθεται με 3 μπαταρίες BL1850B

Με το: DHP481RT3J

	DHP481RT3J	DHP481ZJ
Μπαταρία	18V / 5,0Ah	18V
Χρόνος φόρτισης	45 min	-
Ικανότητα	13 mm μέταλλο; 76 mm ξύλο; 16 mm μπετόν	
Ταχύτητα χωρίς φορτίο rpm	0-550 / 0-2.100	
Κρούσεις ανά λεπτό	0-8.250 / 0-31.500	
Μέγιστη ροπή	125 Nm	
Τσοκ	13 mm	
Μπαταρίες συσκευασίας	3 x BL1850B	-
Βάρος	2,4 kg	1,8 kg
Τιμή €	χωρίς ΦΠΑ	€ 509,00
	με ΦΠΑ	€ 631,16
		€ 239,00
		€ 296,36

ΔΙΣΚΟΠΡΙΟΝΑ ΠΑΓΚΟΥ ΡΑΝΤΙΑΛ 260 / 305 mm

**DXT**  
Deep and Exact Cutting Technology



PROMO



LS1019L



LS1219L

**ΔΩΡΟ**

1,15 m > 2,55 m

**Πάγκος DEAWST06**  
με τα LS1019L / LS1219L  
αξίας € 188,90 χωρίς ΦΠΑ



Βολικός και ευέλικτος, συμβατός με αρκετά δισκοπρίονα πάγκου, είναι σταθερός και εύκολος στη μεταφορά, με πλευρική στήριξη για δοκούς οροφής

**DXT**

Deep and Exact Cutting Technology

**ΥΨΗΛΗ ΙΚΑΝΟΤΗΤΑ ΚΟΠΗΣ**  
Η ΛΕΙΤΟΥΡΓΙΑ ΑΥΤΟΥ ΤΟΥ ΠΡΟΑΙΡΕΤΙΚΟΥ ΕΞΑΡΤΗΜΑΤΟΣ ΕΠΙΤΡΕΠΕΙ ΤΗΝ ΕΚΤΕΛΕΣΗ ΦΑΛΤΣΟΚΟΠΩΝ ΜΕ ΣΗΜΑΝΤΙΚΗ ΑΥΞΗΣΗ ΤΗΣ ΠΑΡΑΓΩΓΙΚΗΣ ΙΚΑΝΟΤΗΤΑΣ (ΕΩΣ 165mm).



	LS1019L	LS1219L
Ισχύς	1.510 W	1.800 W
Ø Δίσκου	260 mm	305 mm
Βάρος	26,3 kg	29,3 kg
Προηγούμενο μοντέλο	LS1016FLB/LS1016F	LS1216FLB/LS1216F
Τιμή €	χωρίς ΦΠΑ	€ 739,00
	με ΦΠΑ	€ 916,36
		€ 879,00
		€ 1.089,96



# Η ΠΙΟ ΠΛΗΡΗΣ ΣΕΙΡΑ ΕΡΓΑΛΕΙΩΝ ΤΟΥ ΚΟΣΜΟΥ

# 200+

## ΕΠΑΓΓΕΛΜΑΤΙΚΑ ΕΡΓΑΛΕΙΑ

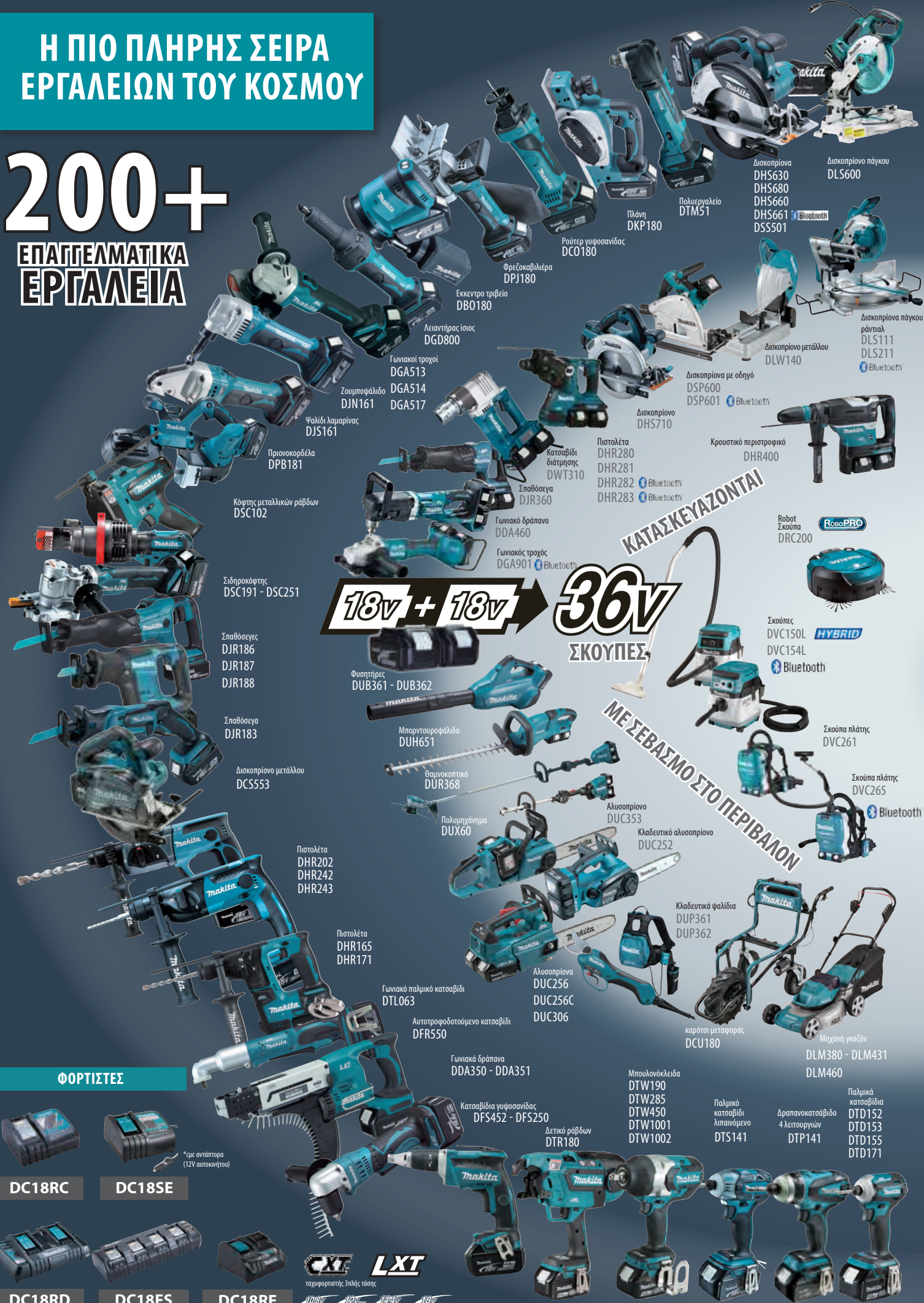

**18V + 18V → 36V**  
**ΣΚΟΥΠΕΣ**

**ΚΑΤΑΣΚΕΥΑΖΟΝΤΑΙ**

**ΜΕ ΣΕΒΑΣΜΟ ΣΤΟ ΠΕΡΙΒΑΛΛΟΝ**

Δισκοπρίονα  
 DHS630  
 DHS680  
 DHS660  
 DHS661 Bluetooth  
 DSS501

Δισκοπρίονο πάγκου  
 DLS600

Δισκοπρίονο πάγκου  
 DLS111  
 DLS211 Bluetooth

Δισκοπρίονο μετάλλου  
 DLW140

Δισκοπρίονα με οδηγό  
 DSP600  
 DSP601 Bluetooth

Πλάνη  
 DKP180

Ροότερ γυφθοσανίδας  
 DC0180

Φρεζοκαβιλιέρα  
 DPJ180

Εκκεντρο τριβείο  
 DBO180

Λειαντήρας ίσιος  
 DGD800

Γωνιακοί τροχοί  
 DGA513  
 DGA514  
 DGA517

Ζουμπούφλιδο  
 DJN161

Ψαλίδι λαμαρίνας  
 DJS161

Πριονοκορδέλα  
 DPB181

Κόφτης μεταλλικών ράβδων  
 DSC102

Σιδηροκόφτης  
 DSC191 - DSC251

Σπαθόσθεγες  
 DJR186  
 DJR187  
 DJR188

Σπαθόσθεγα  
 DJR183

Δισκοπρίονο μετάλλου  
 DC5553

Πιστολέτα  
 DHR202  
 DHR242  
 DHR243

Πιστολέτα  
 DHR165  
 DHR171

Γωνιακό παλμικό κατασβίδι  
 DTL063

Αυτοτροφοδοτούμενο κατασβίδι  
 DFR550

Γωνιακό δράπανο  
 DDA350 - DDA351

Κατασβίδια γυφθοσανίδας  
 DFS452 - DFS250

Δετικό ράβδων  
 DTR180

Μπουλονόκλειδα  
 DTW190  
 DTW285  
 DTW450  
 DTW1001  
 DTW1002

Παλμικό κατασβίδι ληπιανόμενο  
 DTS141

Δραπανοκατασβίδιο 4 λειτουργιών  
 DTP141

Παλμικό κατασβίδιο  
 DTD152  
 DTD153  
 DTD155  
 DTD171

### ΦΟΡΤΙΣΤΕΣ



DC18RC DC18SE DC18RD DC18FS



DC18RE





Σέγα DJV182

Σέγα DJV181

Καρφωτικά DBN500 DBN600

Καρφωτικά DST112 DST221

Καρφωτικό DPT353

Αλυσσπρίονα DUC122 DUC254 DUC254C

Πιστόλι σιλικόνης DCG180  
Τριβείο τοίχου DSL800

Δονητές σκυροδέματος DVR350 DVR450 DVR850

Φυστηράς DUB182 DUB183

Φινιριστής μορπουτορίας DUM604

Μπορπουτορφάλλα DUH523 DUH601 DUH751

Θερμοληκτικά DUR181 DUR188 DUR189

Σκούπα DVC750

Σκούπα DVC350

Σκουπάκι DCL181 DCL182 DCL281 DCL282

Σκουπάκι DCL501

Φακός DML185

Φακός DML186

Φακός DML801

Φακός DML184

Προβολέας 20 Led DML805

Ραδιόφωνο DMR115 Bluetooth DAB DAB+

Ανεμιστήρες DCF203 DCF300

Φορητό ηχείο DMR202

Ραδιόφωνο DMR107 DMR108 Bluetooth DMR115 Bluetooth

Καφετιέρα DCM501

Γλέκο ψυχρού αέρα DFV210

Γλέκο θερμικό DCJ202

Μπουφάν ψυχρού αέρα DFJ212-DFJ213-DFJ214

Αντλία κενού DVP180

Μπουφάν θερμικό DCJ205-DCJ206

Κρουστικά δραπενοκατσάβια DHP453 DHP485

Κρουστικά δραπενοκατσάβια DHP481 DHP483 DHP484

Δραπενοκατσάβια DDF484

**ΜΠΑΤΑΡΙΕΣ**



6,0Ah BL1860B



5,0Ah BL1850B



3,0Ah BL1830B



2,0Ah BL1820B

**18V LITHIUM-ION LXT**





# 75+ ΠΡΟΣΦΟΡΑ

## ΕΠΑΓΓΕΛΜΑΤΙΚΑ ΕΡΓΑΛΕΙΑ

ΣΕ ΠΑΝΩ ΑΠΟ 70 ΠΡΟΪΟΝΤΑ (μόνο το σώμα)  
ΔΩΡΟ ΕΝΑ BATTERY KIT!



ΣΕΙΡΑ Z: μόνο το σώμα  
ΣΕΙΡΑ ZK: σώμα & βαλτίτσα  
ΣΕΙΡΑ ZJ: σώμα & βαλτίτσα ΜΑΚΡΑΣ

<p><b>NEO</b> <b>DHR182ZJ</b> € 279,00 χωρίς ΦΠΑ € 345,96 με ΦΠΑ</p>	<p><b>NEO</b> <b>DHR182ZWJ</b> € 335,00 χωρίς ΦΠΑ € 415,40 με ΦΠΑ</p>	<p><b>NEO</b> <b>DHR182ZWJU</b> € 375,00 χωρίς ΦΠΑ € 465,00 με ΦΠΑ</p>	<p><b>NEO</b> <b>DPO600Z</b> € 355,00 χωρίς ΦΠΑ € 440,20 με ΦΠΑ</p>
<p><b>DHR243ZJW</b> € 385,00 χωρίς ΦΠΑ € 477,40 με ΦΠΑ</p>	<p><b>DHR242ZJW</b> € 369,00 χωρίς ΦΠΑ € 457,56 με ΦΠΑ</p>	<p><b>DHR243ZJ</b> € 329,00 χωρίς ΦΠΑ € 407,96 με ΦΠΑ</p>	<p><b>DHR242ZJ</b> € 309,00 χωρίς ΦΠΑ € 383,16 με ΦΠΑ</p>
<p><b>DHR202ZJ</b> € 225,00 χωρίς ΦΠΑ € 279,00 με ΦΠΑ</p>	<p><b>DHR171ZJ</b> € 239,00 χωρίς ΦΠΑ € 296,36 με ΦΠΑ</p>	<p><b>DHR165ZJ</b> € 199,00 χωρίς ΦΠΑ € 246,76 με ΦΠΑ</p>	<p><b>DGA513ZJ</b> € 219,00 χωρίς ΦΠΑ € 271,56 με ΦΠΑ</p>
<p><b>DGA514ZJU</b> € 279,00 χωρίς ΦΠΑ € 345,96 με ΦΠΑ</p>	<p><b>DGA517ZJ</b> € 229,00 χωρίς ΦΠΑ € 283,96 με ΦΠΑ</p>	<p><b>DGA463ZJ</b> € 209,00 χωρίς ΦΠΑ € 259,16 με ΦΠΑ</p>	<p><b>DGA467ZJ</b> € 209,00 χωρίς ΦΠΑ € 259,16 με ΦΠΑ</p>
<p><b>DGD800ZJ</b> € 219,00 χωρίς ΦΠΑ € 271,56 με ΦΠΑ</p>	<p><b>DTW1002ZJ</b> € 389,00 χωρίς ΦΠΑ € 482,36 με ΦΠΑ</p>	<p><b>DTW1001ZJ</b> € 389,00 χωρίς ΦΠΑ € 482,36 με ΦΠΑ</p>	<p><b>DTW450ZJ</b> € 289,00 χωρίς ΦΠΑ € 358,36 με ΦΠΑ</p>
<p><b>DTW285ZJ</b> € 259,00 χωρίς ΦΠΑ € 321,16 με ΦΠΑ</p>	<p><b>DSD180ZJ</b> € 229,00 χωρίς ΦΠΑ € 283,96 με ΦΠΑ</p>	<p><b>DJV181ZJ</b> € 265,00 χωρίς ΦΠΑ € 328,60 με ΦΠΑ</p>	<p><b>DJV182ZJ</b> € 265,00 χωρίς ΦΠΑ € 328,60 με ΦΠΑ</p>
<p><b>DJN161ZJ</b> € 415,00 χωρίς ΦΠΑ € 514,60 με ΦΠΑ</p>	<p><b>DJR186ZK</b> € 189,00 χωρίς ΦΠΑ € 234,36 με ΦΠΑ</p>	<p><b>DJR187ZK</b> € 269,00 χωρίς ΦΠΑ € 333,56 με ΦΠΑ</p>	<p><b>DJR188ZJ</b> € 225,00 χωρίς ΦΠΑ € 279,00 με ΦΠΑ</p>
<p><b>DTR180ZJ</b> € 1.109,00 χωρίς ΦΠΑ € 1.375,16 με ΦΠΑ</p>	<p><b>DJS161ZJ</b> € 319,00 χωρίς ΦΠΑ € 395,56 με ΦΠΑ</p>	<p><b>DPB182Z</b> € 255,00 χωρίς ΦΠΑ € 316,20 με ΦΠΑ</p>	<p><b>DSS501ZJ</b> € 199,00 χωρίς ΦΠΑ € 246,76 με ΦΠΑ</p>
<p><b>DJS130ZJ</b> € 309,00 χωρίς ΦΠΑ € 383,16 με ΦΠΑ</p>	<p><b>DHS661ZJU</b> € 329,00 χωρίς ΦΠΑ € 407,96 με ΦΠΑ</p>	<p><b>DHS660ZJ</b> € 279,00 χωρίς ΦΠΑ € 345,96 με ΦΠΑ</p>	<p><b>DHS630ZJ</b> € 315,00 χωρίς ΦΠΑ € 390,60 με ΦΠΑ</p>
<p><b>DHS680ZJ</b> € 279,00 χωρίς ΦΠΑ € 345,96 με ΦΠΑ</p>	<p><b>DSC191Z</b> € 2.329,00 χωρίς ΦΠΑ € 2.887,96 με ΦΠΑ</p>	<p><b>DSC251ZK</b> € 1.229,00 χωρίς ΦΠΑ € 1.523,96 με ΦΠΑ</p>	<p><b>DSC102ZJ</b> € 719,00 χωρίς ΦΠΑ € 819,56 με ΦΠΑ</p>
<p><b>DLS600Z</b> € 679,00 χωρίς ΦΠΑ € 841,96 με ΦΠΑ</p>	<p><b>DCS553ZJ</b> € 279,00 χωρίς ΦΠΑ € 345,96 με ΦΠΑ</p>	<p><b>DKP180ZJ</b> € 229,00 χωρίς ΦΠΑ € 283,96 με ΦΠΑ</p>	<p><b>NEO</b> <b>DSC121ZK</b> € 1.819,00 χωρίς ΦΠΑ € 2.255,56 με ΦΠΑ</p>





**DTD171ZJ**  
€ 249,00 χωρίς ΦΠΑ  
€ 308,76 με ΦΠΑ.



**DTP141ZJ**  
€ 319,00 χωρίς ΦΠΑ  
€ 395,56 με ΦΠΑ.



**DTS141ZJ**  
€ 419,00 χωρίς ΦΠΑ  
€ 519,56 με ΦΠΑ.



**DTL063ZJ**  
€ 239,00 χωρίς ΦΠΑ  
€ 296,36 με ΦΠΑ.



**DDA350ZJ**  
€ 199,00 χωρίς ΦΠΑ  
€ 246,76 με ΦΠΑ.



**DDA351ZJ**  
€ 209,00 χωρίς ΦΠΑ  
€ 259,16 με ΦΠΑ.



**DFR550ZJ**  
€ 265,00 χωρίς ΦΠΑ  
€ 328,60 με ΦΠΑ.



**DVP180Z**  
€ 299,00 χωρίς ΦΠΑ  
€ 370,76 με ΦΠΑ.



**DFS250ZJ**  
€ 225,00 χωρίς ΦΠΑ  
€ 279,00 με ΦΠΑ.



**DFS452ZJ**  
€ 239,00 χωρίς ΦΠΑ  
€ 296,36 με ΦΠΑ.



**DRT50ZJX2**  
€ 279,00 χωρίς ΦΠΑ  
€ 345,96 με ΦΠΑ.



**DTM51ZJX2**  
€ 249,00 χωρίς ΦΠΑ  
€ 308,76 με ΦΠΑ.



**DCG180ZK**  
€ 265,00 χωρίς ΦΠΑ  
€ 328,60 με ΦΠΑ.



**DCG180ZXK**  
€ 305,00 χωρίς ΦΠΑ  
€ 378,20 με ΦΠΑ.



**DVR350Z**  
€ 315,00 χωρίς ΦΠΑ  
€ 390,60 με ΦΠΑ.



**DPT353ZJ**  
€ 349,00 χωρίς ΦΠΑ  
€ 432,76 με ΦΠΑ.



**DBN600ZJ**  
€ 585,00 χωρίς ΦΠΑ  
€ 725,40 με ΦΠΑ.



**DBN500ZJ**  
€ 485,00 χωρίς ΦΠΑ  
€ 601,40 με ΦΠΑ.



**DST112ZJ**  
€ 299,00 χωρίς ΦΠΑ  
€ 370,76 με ΦΠΑ.



**DST221ZJ**  
€ 319,00 χωρίς ΦΠΑ  
€ 395,56 με ΦΠΑ.

Συμπαραδίδεται η θήκη (196352-6)



**DPJ180ZJ**  
€ 245,00 χωρίς ΦΠΑ  
€ 303,80 με ΦΠΑ



**NEO**  
**DFN350ZJ**  
€ 385,00 χωρίς ΦΠΑ  
€ 477,40 με ΦΠΑ



**DCL501Z**  
€ 359,00 χωρίς ΦΠΑ  
€ 445,16 με ΦΠΑ.



**DUC122ZK**  
€ 229,00 χωρίς ΦΠΑ  
€ 283,96 με ΦΠΑ



**DUH601Z**  
€ 299,00 χωρίς ΦΠΑ  
€ 370,76 με ΦΠΑ



**DUC254Z**  
€ 245,00 χωρίς ΦΠΑ  
€ 303,80 με ΦΠΑ



**DUH751Z**  
€ 299,00 χωρίς ΦΠΑ  
€ 370,76 με ΦΠΑ



**DUC254CZ**  
€ 275,00 χωρίς ΦΠΑ  
€ 341,00 με ΦΠΑ



**DUR188LZ**  
€ 225,00 χωρίς ΦΠΑ  
€ 279,00 με ΦΠΑ



**DSL800ZU**  
€ 549,00 χωρίς ΦΠΑ.  
€ 680,76 με ΦΠΑ



**NEO**  
**DUT130Z**  
€ 309,00 χωρίς ΦΠΑ.  
€ 383,16 με ΦΠΑ

**Αγοράστε ένα από τα προϊόντα που παρουσιάζονται στις σελ.24/25 και πάρτε ΔΩΡΟ το BATTERY KIT 191A24-4**

**ΕΓΓΥΗΣΗ 2 @ ΕΤΗ**  
**ΕΓΓΥΗΣΗ 3 @ ΕΤΗ**  
**ΕΓΓΥΗΣΗ**  
έως 3 έτη για τα εργαλεία  
έως 2 έτη για τις μπαταρίες



**ΔΩΡΟ**



**BATTERY KIT**  
191A24-4 18V (1x3.0Ah + DC18RC)  
**ΔΙΑΤΙΘΕΤΑΙ ΚΑΙ ΜΕΜΟΝΩΜΕΝΑ**  
αξίας € 132,69 χωρίς ΦΠΑ



**BATTERY-KIT 197626-8**

4XBL1850B (5,0Ah) + DC18RD

MAK  
PAC

€422,50 ΧΩΡΙΣ ΦΠΑ

€ 523,90 ΜΕ ΦΠΑ

**ΔΩΡΟ**



ΙΔΑΝΙΚΟ ΓΙΑ ΧΡΗΣΗ ΜΕ ΤΑ ΕΡΓΑΛΕΙΑ 18V x 2

**DCU180Z**

Καρότσι 18V

Φορτίο max 130 kg

Βάρος 32,2 kg

€ 765,00 χωρίς ΦΠΑ

€ 948,60 με ΦΠΑ



**DUB362Z**

Φυσητήρας 18Vx2

Παροχή αέρα 6,9-13,4 m<sup>3</sup>/min

Βάρος 3,5 kg

€ 235,00 χωρίς ΦΠΑ

€ 291,40 με ΦΠΑ



**DUB361Z**

Φυσητήρας 18Vx2

Παροχή αέρα 2,6-4,4 m<sup>3</sup>/min

Βάρος 2,6 kg

€ 159,00 χωρίς ΦΠΑ

€ 197,16 με ΦΠΑ



**Μηδενικοί ρύποι**  
**Μειωμένος θόρυβος**  
**Μειωμένες δονήσεις**



**DLM380Z**

Μηχανή γκαζόν 18Vx2

Πλάτος κοπής 380 mm

Σάκος 40 l

Βάρος 14,5 kg

€ 235,00 χωρίς ΦΠΑ

€ 291,40 με ΦΠΑ



**DLM431Z**

Μηχανή γκαζόν 18Vx2

Πλάτος κοπής 430 mm

Σάκος 50 l

Βάρος 17,8 kg

€ 295,00 χωρίς ΦΠΑ

€ 365,80 με ΦΠΑ



**DLM460Z**

Μηχανή γκαζόν 18Vx2

Πλάτος κοπής 460 mm

Βάρος 28,7 kg

€ 495,00 χωρίς ΦΠΑ

€ 613,80 με ΦΠΑ



**ΔΩ**

**DHP453Z**

Κρουστικό

δραπανοκατσάβιδο 18V

42 Nm

αξίας € 99,00 χωρίς ΦΠΑ

**18V**  
**LITHIUM-ION**

**ΕΓΓΥΗΣΗ**  
**3**  
**ΕΤΗ**

ΕΠΕΚΤΑΣΗ ΕΓΓΥΗΣΗΣ

έως 3 χρόνια για τα εργαλεία

**ΑΓΟΡΑΣΤΕ ΣΗΜΕΡΑ ΚΑΙ ΑΠΟΚΤΗΣΤΕ ΤΟ ΚΡΟΥΣΤΙΚΟ DHP453Z ΔΩΡΕΑΝ**

Οι επαγγελματίες της Makita αξίζουν μια ανταμοιβή. Από 1η Νοεμβρίου 2019 έως 30 Απριλίου 2020, με την αγορά ενός μηχανήματος 18Vx2 μπορείτε να λάβετε δωρεάν ένα κρουστικό δραπανοκατσάβιδο (μόνο το σώμα). Η προσφορά ισχύει για περιορισμένο αριθμό μηχανημάτων της σειράς Z που παραδίδονται χωρίς μπαταρία και φορτιστή. Ο αριθμός των κρουστικών δραπανοκατσάβιδων DHP453Z που προσφέρονται ως δώρο στην ενέργεια αυτή, ανέρχεται στα 150 τεμάχια και η προσφορά ισχύει έως εξαντλήσεως των αποθεμάτων.

Αγαπητέ επαγγελματία, αυτή η προσφορά αφορά μόνο την Ελληνική αγορά και μόνο όσους διαμένουν μόνιμα στην Ελλάδα. Η προσφορά ισχύει μόνο για εργαλεία που έχουν αγοραστεί από τους επίσημους αντιπροσώπους της Makita. Στην ιστοσελίδα μας [www.makita.gr](http://www.makita.gr) μπορείτε να ενημερωθείτε για τους επίσημους αντιπροσώπους της Makita Ελλάς Α.Ε. καθώς και για τους όρους και προϋποθέσεις αυτής της προσφοράς. Η ενέργεια αυτή δεν μπορεί να συνδυαστεί με άλλες ενέργειες ή/και προσφορές, δεν ισχύει για εργαλεία που αποτελούν μέρος μίας συσκευασίας Promo-Kit ή που έχουν σταλεί προς επισκευή.





**DUC256CZ**

Αλυσόπρινο 18Vx2  
Λάμα carving 250 mm  
Βήμα αλυσίδας 1/4"  
Βάρος 3,3 kg  
€ 359,00 χωρίς ΦΠΑ  
€ 445,16 με ΦΠΑ



**DUC256Z**

Αλυσόπρινο 18Vx2  
Μήκος λάμας 250 mm  
Βήμα αλυσίδας 3/8"  
Βάρος 3,3 kg  
€ 319,00 χωρίς ΦΠΑ  
€ 395,56 με ΦΠΑ



**DUC306Z**

Αλυσόπρινο 18Vx2  
Μήκος λάμας 300 mm  
Βήμα αλυσίδας 3/8"  
Βάρος 3,5 kg  
€ 325,00 χωρίς ΦΠΑ  
€ 403,00 με ΦΠΑ



2PO



**DUC252Z**

Κλαδευτικό αλυσόπρινο 18Vx2  
Μήκος λάμας 250 mm  
Βήμα αλυσίδας 3/8"  
Βάρος 4,1 kg  
€ 235,00 χωρίς ΦΠΑ  
€ 291,40 με ΦΠΑ



**DUC353Z**

Αλυσόπρινο 18Vx2  
Μήκος λάμας 350 mm  
Βήμα αλυσίδας 3/8"  
Βάρος 5,3 kg  
€ 295,00 χωρίς ΦΠΑ  
€ 365,80 με ΦΠΑ



**DUP361Z**

Αμπελουργικό ψαλίδι 18Vx2  
Ικανότητα κοπής(max) 33 mm  
Βάρος 0,8 kg  
€ 1.015,00 χωρίς ΦΠΑ  
€ 1.258,60 με ΦΠΑ



**DUP362Z**

Δενδροκομικό ψαλίδι 18Vx2  
Ικανότητα κοπής(max) 33 mm  
Βάρος 0,8 kg  
€ 1.069,00 χωρίς ΦΠΑ  
€ 1.325,56 με ΦΠΑ



**DUR368LZ**

Θαμνοκοπτικό 18Vx2  
Ταχύτητα χωρίς φορτίο  
5.000 / 6.500 rpm  
Βάρος 3,2 kg  
€ 269,00 χωρίς ΦΠΑ  
€ 333,56 με ΦΠΑ



**DUX60Z**

Πολυμηχάνημα Combi 18Vx2  
Μήκος 101,1cm  
Ταχύτητα χωρίς φορτίο 0-9.700  
Βάρος 4,0 kg  
€ 225,00 χωρίς ΦΠΑ  
€ 279,00 με ΦΠΑ



**ΕΝΕΡΓΟΠΟΙΗΣΗ ΠΡΟΣΦΟΡΑΣ**

Αγοράστε ένα από τα παραπάνω μηχανήματα της σειράς 18Vx2. Μετά την αγορά επισκεφθείτε την ιστοσελίδα μας [www.makita.gr](http://www.makita.gr), εγγραφείτε δημιουργώντας ένα προφίλ (ή μπορείτε να χρησιμοποιήσετε το υπάρχον προφίλ σας εάν είστε ήδη εγγεγραμμένος). Εισάγετε τα απαιτούμενα στοιχεία από το μηχανήμα (συμπεριλαμβανομένου του σειριακού αριθμού) μέσα σε 30 ημέρες από την ημερομηνία αγοράς και επεκτείνετε την εγγύηση στα 3 έτη. Στείλτε ένα email στο [info@makita.gr](mailto:info@makita.gr) με το τιμολόγιο ή την απόδειξη αγοράς, το πιστοποιητικό επέκτασης της εγγύησης και την ταχυδρομική διεύθυνση στην οποία επιθυμείτε να παραλάβετε το δωρεάν κρουστικό δραπενοκατσάβιδο DHP453Z(μόνο το σώμα). Μετά τη λήψη των απαιτούμενων πληροφοριών και την επιβεβαίωσή τους η Makita θα σας στείλει το DHP453Z μέσα σε 30 ημέρες.



# PROMO WEB BL1830B

Συνδεθείτε στο: [www.makita.gr](http://www.makita.gr)  
και πάρτε ΔΩΡΟ  
τη μπαταρία BL1830B  
αξίας € 69,88  
χωρίς ΦΠΑ



**DMR107**  
€ 109,11 χωρίς ΦΠΑ  
€ 135,30 με ΦΠΑ



**Bluetooth DMR108**  
€ 133,05 χωρίς ΦΠΑ  
€ 164,98 με ΦΠΑ



**Neo DMR115**  
Bluetooth ver. 5.0  
€ 259,76 χωρίς ΦΠΑ  
€ 322,10 με ΦΠΑ



**DMR202**  
€ 105,59 χωρίς ΦΠΑ  
€ 130,93 με ΦΠΑ



**DUR189Z**  
€ 169,00 χωρίς ΦΠΑ  
€ 209,56 με ΦΠΑ



**MAK PAC BL MOTOR DHP481Z**  
€ 239,00 χωρίς ΦΠΑ  
€ 296,36 με ΦΠΑ



**MAK PAC BL MOTOR DHP483Z**  
€ 159,00 χωρίς ΦΠΑ  
€ 197,16 με ΦΠΑ



**MAK PAC BL MOTOR DHP485Z**  
€ 129,00 χωρίς ΦΠΑ  
€ 159,96 με ΦΠΑ



**MAK PAC BL MOTOR DHP484Z**  
€ 185,00 χωρίς ΦΠΑ  
€ 229,40 με ΦΠΑ



**MAK PAC BL MOTOR DDF484Z**  
€ 169,00 χωρίς ΦΠΑ  
€ 209,56 με ΦΠΑ



**MAK PAC DBO180Z**  
€ 169,00 χωρίς ΦΠΑ  
€ 209,56 με ΦΠΑ



**MAK PAC DJR183Z**  
€ 139,00 χωρίς ΦΠΑ  
€ 172,36 με ΦΠΑ



**MAK PAC DCO180Z**  
€ 149,00 χωρίς ΦΠΑ  
€ 184,76 με ΦΠΑ



**BL MOTOR DVC750LZX1**  
€ 159,00 χωρίς ΦΠΑ  
€ 197,16 με ΦΠΑ

## SERIEZ LITHIUM-ION

Τα εργαλεία διατίθενται χωρίς μπαταρία, φορτιστή και βαλίτσα (μόνο το σώμα)

## SERIEZJ LITHIUM-ION

Διατίθενται με βαλιτσάκι ΜΑΚΡΑΣ χωρίς μπαταρία & φορτιστή (μόνο το σώμα + ΜΑΚΡΑΣ)



### ΑΓΟΡΑΣΤΕ ΣΗΜΕΡΑ ΚΑΙ ΑΠΟΚΤΗΣΤΕ ΜΙΑ ΜΠΑΤΑΡΙΑ ΔΩΡΕΑΝ

Οι επαγγελματίες της Makita αξίζουν μια ανταμοιβή. Από 1η Νοεμβρίου 2019 έως 30 Απριλίου 2020, με την αγορά ενός εργαλείου 18V μπορείτε να λάβετε δωρεάν μία μπαταρία 18V 3,0Ah με ένδειξη φόρτισης (BL1830B). Η προσφορά ισχύει για περιορισμένο αριθμό εργαλείων της σειράς Z ή ZJ που παραδίδονται χωρίς μπαταρία και φορτιστή. Ο αριθμός των μπαταριών BL1830B που προσφέρονται ως δώρο στην ενέργεια αυτή, ανέρχεται στα 150 τεμάχια και η προσφορά ισχύει έως εξαντλήσεως των αποθεμάτων αυτών.

Αγαπητέ επαγγελματία, αυτή η προσφορά αφορά μόνο την Ελληνική αγορά και μόνο όσους διαμένουν μόνιμα στην Ελλάδα. Η προσφορά ισχύει μόνο για εργαλεία που έχουν αγοραστεί από τους επίσημους αντιπροσώπους της Makita. Στην ιστοσελίδα μας [www.makita.gr](http://www.makita.gr) μπορείτε να ενημερωθείτε για τους επίσημους αντιπροσώπους της Makita Ελλάς Α.Ε. καθώς και για τους όρους και προϋποθέσεις αυτής της προσφοράς. Η ενέργεια αυτή δεν μπορεί να συνδυαστεί με άλλες ενέργειες ή/και προσφορές, δεν ισχύει για εργαλεία που αποτελούν μέρος μίας συσκευασίας Promo-Kit ή που έχουν σταλεί προς επισκευή.





**LXT**  
**LITHIUM-ION**

**MAK P.A.C.**  
DTW190ZJ  
€ 129,00 χωρίς ΦΠΑ  
€ 159,96 με ΦΠΑ

**BL MOTOR** **MAK P.A.C.**  
DTW180ZJ  
€ 129,00 χωρίς ΦΠΑ  
€ 159,96 με ΦΠΑ

**BL MOTOR** **MAK P.A.C.**  
DTW181ZJ  
€ 149,00 χωρίς ΦΠΑ  
€ 184,76 με ΦΠΑ

**BL MOTOR** **MAK P.A.C.**  
DTD153ZJ  
€ 159,00 χωρίς ΦΠΑ  
€ 197,16 με ΦΠΑ

**BL MOTOR** **MAK P.A.C.**  
DTD155ZJ  
€ 149,00 χωρίς ΦΠΑ  
€ 184,76 με ΦΠΑ

**ΕΓΓΥΗΣΗ**  
**2**  
**@**  
**ΕΤΗ**

**BL1830B (18V / 3,0Ah)**  
**ΜΕ ΕΝΔΕΙΞΗ ΦΟΡΤΙΣΗΣ**



**ΣΥΜΠΑΡΑΔΙΔΕΤΑΙ ΑΝΤΑΠΟΡΑΣ ΜΠΑΤΑΡΙΑΣ**

**DCJ205Z (HOT)**  
€ 185,00 χωρίς ΦΠΑ  
€ 229,40 με ΦΠΑ



**198634-2**  
Ανταπτορας μπαταρίας  
14,4-18,8V αέρας  
€ 50,57 χωρίς ΦΠΑ

**DFJ212Z (COLD)**  
€ 179,00 χωρίς ΦΠΑ  
€ 221,76 με ΦΠΑ



**ΣΥΜΠΑΡΑΔΙΔΕΤΑΙ ΑΝΤΑΠΟΡΑΣ ΜΠΑΤΑΡΙΑΣ**

**DCJ206Z (HOT)**  
€ 209,00 χωρίς ΦΠΑ  
€ 259,16 με ΦΠΑ



**198634-2**  
Ανταπτορας μπαταρίας  
14,4-18,8V αέρας  
€ 50,57 χωρίς ΦΠΑ

**DFJ213Z (COLD)**  
€ 159,00 χωρίς ΦΠΑ  
€ 197,16 με ΦΠΑ



**ΣΥΜΠΑΡΑΔΙΔΕΤΑΙ ΑΝΤΑΠΟΡΑΣ ΜΠΑΤΑΡΙΑΣ**

**DCV202Z (HOT)**  
€ 179,00 χωρίς ΦΠΑ  
€ 221,96 με ΦΠΑ



**198634-2**  
Ανταπτορας μπαταρίας  
14,4-18,8V αέρας  
€ 50,57 χωρίς ΦΠΑ

**DFJ214Z (COLD)**  
€ 205,00 χωρίς ΦΠΑ  
€ 254,20 με ΦΠΑ



**DFV210Z (COLD)**  
€ 155,00 χωρίς ΦΠΑ  
€ 192,20 με ΦΠΑ

**ΕΓΓΥΗΣΗ**  
**3**  
**@**  
**ΕΤΗ**

**ΕΝΕΡΓΟΠΟΙΗΣΗ ΠΡΟΣΦΟΡΑΣ**

Αγοράστε ένα από τα παραπάνω εργαλεία 18V της σειράς Z ή ZJ. Μετά την αγορά επισκεφθείτε την ιστοσελίδα της Makita [www.makita.gr](http://www.makita.gr), εγγραφείτε δημιουργώντας ένα προφίλ (ή μπορείτε να χρησιμοποιήσετε το υπάρχον προφίλ σας εάν είστε ήδη εγγεγραμμένος). Εισάγετε τα απαιτούμενα στοιχεία από το εργαλείο (συμπεριλαμβανομένου του σειριακού αριθμού) μέσα σε 30 ημέρες από την ημερομηνία αγοράς και επεκτείνετε την εγγύηση στα 3 έτη. Στείλτε ένα email στο [info@makita.gr](mailto:info@makita.gr) με το τιμολόγιο ή την απόδειξη αγοράς, το πιστοποιητικό επέκτασης της εγγύησης και την ταχυδρομική διεύθυνση στην οποία επιθυμείτε να παραλάβετε τη δωρεάν μπαταρία. Μετά τη λήψη των απαιτούμενων πληροφοριών και την επιβεβαίωσή τους η Makita θα σας στείλει την μπαταρία **BL1830B** μέσα σε 30 ημέρες.





**MAK PAC**  
**DA333DZJ**  
€ 119,00 χωρίς ΦΠΑ  
€ 147,56 με ΦΠΑ

**MAK PAC**  
**DA332DZJ**  
€ 119,00 χωρίς ΦΠΑ  
€ 147,56 με ΦΠΑ

**MAK PAC**  
**TL065DZJ**  
€ 189,00 χωρίς ΦΠΑ  
€ 234,36 με ΦΠΑ

**MAK PAC**  
**TL064DZJ**  
€ 189,00 χωρίς ΦΠΑ  
€ 234,36 με ΦΠΑ



**MAK PAC** **NEO**  
**WR100DZJ**  
€ 169,00 χωρίς ΦΠΑ  
€ 209,56 με ΦΠΑ



**MAK PAC**  
**TD110DZJ**  
€ 79,00 χωρίς ΦΠΑ  
€ 97,96 με ΦΠΑ



**MAK PAC** **BL MOTOR**  
**TD111DZJ**  
€ 135,00 χωρίς ΦΠΑ  
€ 167,40 με ΦΠΑ



**CJ105DZ**  
€ 185,00 χωρίς ΦΠΑ  
€ 229,40 με ΦΠΑ



**PE00000037**  
Αντάπτορας μπαταρίας  
αξίας € 39,60 χωρίς ΦΠΑ

**CV102DZ**  
€ 159,00 χωρίς ΦΠΑ  
€ 197,16 με ΦΠΑ



**MAK PAC** **BL MOTOR**  
**JV101DZJ**  
€ 89,00 χωρίς ΦΠΑ  
€ 110,36 με ΦΠΑ



**MAK PAC** **BL MOTOR**  
**JV102DZJ**  
€ 149,00 χωρίς ΦΠΑ  
€ 184,76 με ΦΠΑ



**MAK PAC**  
**JV103DZJ**  
€ 149,00 χωρίς ΦΠΑ  
€ 184,76 με ΦΠΑ



**MAK PAC**  
**ST113DZJ**  
€ 269,00 χωρίς ΦΠΑ  
€ 333,56 με ΦΠΑ



**PE00000037**  
Αντάπτορας μπαταρίας  
αξίας € 39,60 χωρίς ΦΠΑ



**BL1021B (12Vmax)**  
**ΜΕ ΕΝΔΕΙΞΗ**

**CJ106DZ**  
€ 205,00 χωρίς ΦΠΑ  
€ 254,20 με ΦΠΑ



**MAK PAC**  
**PT354DZJ**  
€ 325,00 χωρίς ΦΠΑ  
€ 403,00 με ΦΠΑ

**MAK PAC**  
**JR103DZJ**  
€ 99,00 χωρίς ΦΠΑ  
€ 122,76 με ΦΠΑ

**MAK PAC**  
**CP100DZJ**  
€ 85,00 χωρίς ΦΠΑ  
€ 105,40 με ΦΠΑ

**MAK PAC**  
**TM30DZJX1**  
€ 139,00 χωρίς ΦΠΑ  
€ 172,36 με ΦΠΑ

**SERIEZ**  
LITHIUM-ION

Τα εργαλεία διατίθενται χωρίς μπαταρία, φορτιστή και βαλίτσα (μόνο το σώμα)

**SERIEZJ**  
LITHIUM-ION **MAK PAC**

Διατίθενται με βαλίτσα MAK PAC χωρίς μπαταρία & φορτιστή (μόνο το σώμα + MAK PAC)

**ΑΓΟΡΑΣΤΕ ΣΗΜΕΡΑ ΚΑΙ ΑΠΟΚΤΗΣΤΕ ΜΙΑ ΜΠΑΤΑΡΙΑ ΔΩΡΕΑΝ**

Οι επαγγελματίες της Makita αξίζουν μια ανταμοιβή. Από 1η Νοεμβρίου 2019 έως 30 Απριλίου 2020, με την αγορά ενός εργαλείου 12Vmax/10,8V μπορείτε να λάβετε δωρεάν μία μπαταρία 12V 2,0Ah με ένδειξη φόρτισης (**BL1021B**). Η προσφορά ισχύει για περιορισμένο αριθμό εργαλείων της σειράς Z ή ZJ 20V που παραδίδονται χωρίς μπαταρία και φορτιστή. Ο αριθμός των μπαταριών BL1021B που προσφέρονται ως δώρο στην ενέργεια αυτή, ανέρχεται στα 150 τεμάχια και η προσφορά ισχύει έως εξαντλήσεως των αποθεμάτων αυτών.

Αγαπητέ επαγγελματία, αυτή η προσφορά αφορά μόνο την Ελληνική αγορά και μόνο όσους διαμένουν μόνιμα στην Ελλάδα. Η προσφορά ισχύει μόνο για εργαλεία που έχουν αγοραστεί από τους επίσημους αντιπροσώπους της Makita. Στην ιστοσελίδα μας [www.makita.gr](http://www.makita.gr) μπορείτε να ενημερωθείτε για τους επίσημους αντιπροσώπους της Makita Ελλάς Α.Ε. καθώς και για τους όρους και προϋποθέσεις αυτής της προσφοράς. Η ενέργεια αυτή δεν μπορεί να συνδυαστεί με άλλες ενέργειες ή/και προσφορές, δεν ισχύει για εργαλεία που αποτελούν μέρος μιας συσκευασίας Promo-Kit ή που έχουν σταλεί προς επισκευή.





**PROMO WEB  
BL1021B**



Συνδεθείτε στο: [www.makita.gr](http://www.makita.gr)

και πάρτε ΔΩΡΟ  
τη μπαταρία BL1021B  
αξίας € 41,53  
χωρίς ΦΠΑ



**SK312GDZ**  
€ 1.285,00 χωρίς ΦΠΑ  
€ 1.593,40 με ΦΠΑ



**TW160DZJ**  
€ 129,00 χωρίς ΦΠΑ  
€ 159,96 με ΦΠΑ



**TW161DZJ**  
€ 139,00 χωρίς ΦΠΑ  
€ 172,36 με ΦΠΑ



**TW140DZJ**  
€ 99,00 χωρίς ΦΠΑ  
€ 122,76 με ΦΠΑ



**TW141DZJ**  
€ 99,00 χωρίς ΦΠΑ  
€ 122,76 με ΦΠΑ



**TW060DZJ**  
€ 109,00 χωρίς ΦΠΑ  
€ 135,16 με ΦΠΑ



**MP100DZ**  
€ 85,00 χωρίς ΦΠΑ  
€ 105,40 με ΦΠΑ



**UR100DZ**  
€ 95,00 χωρίς ΦΠΑ  
€ 117,80 με ΦΠΑ



**CG100DZXK**  
€ 245,00 χωρίς ΦΠΑ  
€ 303,80 με ΦΠΑ



**HR140DZJ**  
€ 135,00 χωρίς ΦΠΑ  
€ 167,40 με ΦΠΑ



**HR166DZJ**  
€ 179,00 χωρίς ΦΠΑ  
€ 221,96 με ΦΠΑ



**HS301DZJ**  
€ 109,00 χωρίς ΦΠΑ  
€ 135,16 με ΦΠΑ



**SD100DZJ**  
€ 225,00 χωρίς ΦΠΑ  
€ 279,00 με ΦΠΑ



**UH201DZX**  
€ 95,00 χωρίς ΦΠΑ  
€ 117,80 με ΦΠΑ



**CC301DZJ**  
€ 135,00 χωρίς ΦΠΑ  
€ 167,40 με ΦΠΑ



**ΔΩΡΟ**

**2,0Ah / 10,8V συμβατή)  
ΦΟΡΤΙΣΗΣ**



**12Vmax 2.0Ah  
LITHIUM-ION**

**ΕΓΓΥΗΣΗ 3  
@ 3 ΕΤΗ**

**ΕΝΕΡΓΟΠΟΙΗΣΗ ΠΡΟΣΦΟΡΑΣ**

Αγοράστε ένα από τα παραπάνω εργαλεία 12Vmax/10,8V της σειράς Z ή ZJ. Μετά την αγορά επισκεφθείτε την ιστοσελίδα της Makita [www.makita.gr](http://www.makita.gr), εγγραφείτε δημιουργώντας ένα προφίλ (ή μπορείτε να χρησιμοποιήσετε το υπάρχον προφίλ σας εάν είστε ήδη εγγεγραμμένος). Εισάγετε τα απαιτούμενα στοιχεία από το εργαλείο (συμπεριλαμβανομένου του σειριακού αριθμού) μέσα σε 30 ημέρες από την ημερομηνία αγοράς και επεκτείνετε την εγγύηση στα 3 έτη. Στείλτε ένα email στο [info@makita.gr](mailto:info@makita.gr) με το τιμολόγιο ή την απόδειξη αγοράς, το πιστοποιητικό επέκτασης της εγγύησης και την ταχυδρομική διεύθυνση στην οποία επιθυμείτε να παραλάβετε τη δωρεάν μπαταρία. Μετά τη λήψη των απαιτούμενων πληροφοριών και την επιβεβαίωσή τους η Makita θα σας στείλει την μπαταρία **BL1021B** μέσα σε 30 ημέρες.



# Compact Extreme Technology

# 12V<sup>max</sup> LITHIUM-ION

# CXT

Σταδιακή αλλαγή της ονομασίας της σειράς CXT από 10,8V σε 12V. Όλα τα εργαλεία Makita της σειράς CXT των 10,8V, οι μπαταρίες και οι φορτιστές αλλάζουν σε 12V.

## 100% Συμβατότητα

Η νέα σειρά CXT 12V<sup>max</sup> είναι 100% συμβατή με την προηγούμενη έκδοση των 10,8V. Τα εργαλεία, οι μπαταρίες και οι φορτιστές της σειράς Makita CXT 12V<sup>max</sup> είναι πλήρως συμβατά με τα εργαλεία, τις μπαταρίες και τους φορτιστές της σειράς CXT 10,8V. Συνεπώς είναι δυνατόν να χρησιμοποιείτε όλα τα εργαλεία 10,8V & 12V<sup>max</sup> παράλληλα.

## Γρήγορη φόρτιση 30 λεπτά

### ΦΟΡΤΙΣΤΗΣ DC10SB

Ειδικά σχεδιασμένος για τη φόρτιση της νέας σειράς μπαταριών 12V.



#### Ένδειξη κατάστασης φόρτισης

Εμφανίζει την κατάσταση φόρτισης σε 2 φάσεις:  
Κάτω από 80%  
Πάνω από 80%

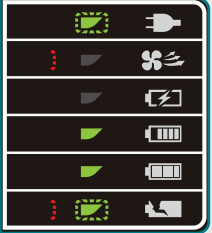

#### Ένδειξη φόρτισης της μπαταρίας

Εμφανίζει το επίπεδο φόρτισης της μπαταρίας σε τέσσερα επίπεδα πατώντας ένα απλό κουμπί



### Σύστημα ψύξης

Ο χρόνος που απαιτείται για τη φόρτιση μιας μπαταρίας μειώνεται δραστικά χρησιμοποιώντας το φορτιστή DC10SB ο οποίος είναι εφοδιασμένος με ανεμιστήρα. Κάθε κελί της μπαταρίας ψύχεται αποτελεσματικά.



ΑΝΕΜΙΣΤΗΡΑΣ



### Τερματικό πολλαπλών επαφών

Εξασφαλίζει σταθερή σύνδεση με το εργαλείο και σε συνθήκες με πολύ υψηλούς κραδασμούς.



### Ανάρτηση στο τοίχο

Δυνατότητα προσαρμογής σε τοίχο για εξοικονόμηση χώρου.



Συμπαγής σχεδιασμός με χαμηλό βάρος



(κωδ. 197363-4)

€ 48,28 χωρίς ΦΠΑ  
€ 59,87 με ΦΠΑ

BL1021B - 12V / 2,0Ah  
(κωδ. 197396-9)

€ 41,53 χωρίς ΦΠΑ  
€ 51,50 με ΦΠΑ

BL1041B - 12V / 4,0Ah  
(κωδ. 197406-2)

€ 55,61 χωρίς ΦΠΑ  
€ 68,96 με ΦΠΑ

# 12V<sup>max</sup> LITHIUM-ION



## ΑΓΟΡΑΣΤΕ ΣΗΜΕΡΑ ΚΑΙ ΑΠΟΚΤΗΣΤΕ ΜΙΑ ΜΠΑΤΑΡΙΑ ΔΩΡΕΑΝ

Οι επαγγελματίες της Makita αξίζουν μια ανταμοιβή. Από 1 Νοεμβρίου έως 30 Απριλίου 2020, με την αγορά ενός εργαλείου 12Vmax/10,8V της προσφοράς, μπορείτε να λάβετε δωρεάν μία μπαταρία 12V 2,0Ah με ένδειξη φόρτισης (BL1021B). Η προσφορά ισχύει για περιορισμένο αριθμό εργαλείων της σειράς Z ή ZJ που παραδίδονται χωρίς μπαταρία και φορτιστή. Ο αριθμός των μπαταριών BL1021B που προσφέρονται ως δώρο στην ενέργεια αυτή, ανέρχεται στα 150 τεμάχια και η προσφορά ισχύει έως εξαντλήσεως των αποθεμάτων αυτών.

Συνδεθείτε στο:

[www.makita.gr](http://www.makita.gr)

και πάρτε ΔΩΡΟ τη μπαταρία BL1021B αξίας € 41,53 χωρίς ΦΠΑ

Αγαπητέ επαγγελματία, αυτή η προσφορά αφορά μόνο την Ελληνική αγορά και μόνο όσους διαμένουν μόνιμα στην Ελλάδα. Η προσφορά ισχύει μόνο για εργαλεία που έχουν αγοραστεί από τους επίσημους αντιπροσώπους της Makita Ελλάς Α.Ε. Στην ιστοσελίδα μας [www.makita.gr](http://www.makita.gr) μπορείτε να ενημερωθείτε για τους επίσημους αντιπροσώπους της Makita Ελλάς Α.Ε. καθώς και για τους όρους και προϋποθέσεις αυτής της προσφοράς. Η ενέργεια αυτή δεν μπορεί να συνδυαστεί με άλλες ενέργειες ή/και προσφορές, δεν ισχύει για εργαλεία που αποτελούν μέρος μιας συσκευασίας Promo-Kit ή που έχουν σταλεί προς επισκευή.

# PROMO WEB BL1021B



ΤΑΧΥΦΟΡΤΙΣΤΗΣ 2 ΤΑΣΕΩΝ

198720-9



DC18RE

€ 107,86 χωρίς ΦΠΑ  
€ 133,75 με ΦΠΑ

ΜΠΑΤΑΡΙΑ 12Vmax 2,0Ah

197396-9

BL1021B



€ 41,53 χωρίς ΦΠΑ  
€ 51,50 με ΦΠΑ

Με ένδειξη φόρτισης

ΜΠΑΤΑΡΙΑ 12Vmax 4,0Ah

197406-2

BL1041B



€ 55,61 χωρίς ΦΠΑ  
€ 68,96 με ΦΠΑ

Με ένδειξη φόρτισης

ΦΟΡΤΙΣΤΗΣ 12Vmax

197363-4

DC10SB



€ 48,28 χωρίς ΦΠΑ  
€ 59,87 με ΦΠΑ

BATTERY KIT 12Vmax 2,0Ah ΜΕ ΦΟΡΤΙΣΤΗ DC10SB

197658-5



BL1021B (x2)



DC10SB  
30 min



€ 115,70 χωρίς ΦΠΑ  
€ 143,47 με ΦΠΑ

BATTERY KIT 12Vmax 4,0Ah ΜΕ ΦΟΡΤΙΣΤΗ DC10SB

197641-2



BL1041B (x2)



DC10SB  
60 min



€ 154,70 χωρίς ΦΠΑ  
€ 191,83 με ΦΠΑ

ΠΙΣΤΟΛΕΤΟ 2 ΛΕΙΤΟΥΡΓΙΩΝ 10,8V BL MOTOR ΓΙΑ ΑΚΡΑ SDS-PLUS

HR166DSAE1 / HR166DSMJ / HR166DZJ



<https://youtu.be/OUKvr0h7ZWA>



**2,0kg**  
με BL1040B



HR166DSMJ



Το HR166DSAE1 διατίθεται με 66 εξαρτήματα σε βαλίτσα

**+ 66 εξαρτήματα**



Διατίθενται με βαλιτσάκι ΜΑΚΡΑC χωρίς μπαταρία & φορτιστή (μόνο το σώμα + ΜΑΚΡΑC)



**HP333DZJ**  
αξίας € 89,00 χωρίς ΦΠΑ με τα HR166DSAE1 και HR166DSMJ



**PROMO WEB BL1021B**

ΣΕΙΡΑ Z/ZJ: Συνδεθείτε στο [www.makita.gr](http://www.makita.gr) και πάρτε ΔΩΡΟ τη μπαταρία BL1021B. Λεπτομέρειες στις σελ. 30/31

**ΠΛΕΟΝΕΚΤΗΜΑΤΑ:**  
Ισχυρό και συμπαγές. Ιδανικό για εργασίες γρήγορης διάτρησης σε τοιχοποιία. Το μικρό του μέγεθος το καθιστά ιδιαίτερα πρακτικό για εγκαταστάτες γυψοσανίδας και επιπλοποιούς. Το καινοτόμο BL Motor εγγυάται υψηλή απόδοση και αυτονομία.

	HR166DSAE1	HR166DSMJ	HR166DZJ
Μπαταρία	10,8V / 2,0Ah	10,8V / 4,0Ah	10,8V
Χρόνος φόρτισης	30 min	60 min	-
Ικανότητα σπής φ	16 mm μεπτόν 10 mm χάλυβα 13 mm ξύλο		
Κρούσεις ανά λεπτό	0-4.800		
Ισχύς κρούσης	1,1 J		
Ταχύτητα χωρίς φορτίο	0-680 rpm		
Επίπεδο θορύβου	97 dB(A)		
Δονήσεις	7,5 m/s <sup>2</sup> διάτρηση σε μεπτόν		
Μπαταρίες συσκευασίας	2 x BL1020B	2 x BL1040B	-
Βάρος	1,8 kg	2,0 kg	1,63 kg
Τιμή €	χωρίς ΦΠΑ	€ 279,00	€ 319,00
	με ΦΠΑ	€ 345,96	€ 395,56

ΠΙΣΤΟΛΕΤΟ 2 ΛΕΙΤΟΥΡΓΙΩΝ 10,8V ΓΙΑ ΑΚΡΑ SDS-PLUS

HR140DSAE1 / HR140DSMJ / HR140DSAJ / HR140DZJ



HR140DSMJ



Το HR140DSAE1 διατίθεται με 66 εξαρτήματα σε βαλίτσα

**+ 66 εξαρτήματα**



Διατίθενται με βαλιτσάκι ΜΑΚΡΑC χωρίς μπαταρία & φορτιστή (μόνο το σώμα + ΜΑΚΡΑC)



**PROMO WEB BL1021B**

ΣΕΙΡΑ Z/ZJ: Συνδεθείτε στο [www.makita.gr](http://www.makita.gr) και πάρτε ΔΩΡΟ τη μπαταρία BL1021B. Λεπτομέρειες στις σελ. 30/31



**ΠΛΕΟΝΕΚΤΗΜΑΤΑ:**  
Ισχυρό και συμπαγές. Ιδανικό για εργασίες γρήγορης διάτρησης σε τοιχοποιία. Το μικρό του μέγεθος το καθιστά ιδιαίτερα πρακτικό για εγκαταστάτες γυψοσανίδας και επιπλοποιούς.

	HR140DSAE1	HR140DSMJ	HR140DSAJ	HR140DZJ
Μπαταρία	10,8V / 2,0Ah	10,8V / 4,0Ah	10,8V / 2,0Ah	10,8V
Χρόνος φόρτισης	30 min	60 min	30 min	-
Ικανότητα σπής φ	14 mm μεπτόν 10 mm χάλυβα 13 mm ξύλο			
Κρούσεις ανά λεπτό	0-4.900			
Ισχύς κρούσης	1,0 J			
Ταχύτητα χωρίς φορτίο	0-850 rpm			
Επίπεδο θορύβου	95 dB(A)			
Δονήσεις	6,5 m/s <sup>2</sup> διάτρηση σε μεπτόν			
Μπαταρίες συσκευασίας	2 x BL1020B	2 x BL1040B	2 x BL1020B	-
Βάρος	2,44 kg	2,6 kg	2,44 kg	2,23 kg
Τιμή €	χωρίς ΦΠΑ	€ 259,00	€ 265,00	€ 229,00
	με ΦΠΑ	€ 321,16	€ 328,60	€ 283,96



## ΓΡΑΜΜΙΚΑ LASER 10,8V / 12Vmax

SK105DZ



SK105GDZ



SK106DZ

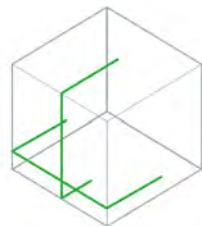
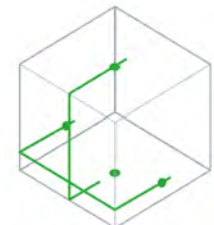

SK106GDZ

**SK105:**  
**2 γραμμών**

**SK106:**  
**2 γραμμών**  
**4 σημείων**

**BATTERY KIT**  
**12Vmax (2,0Ahx2)**  
 κωδ. 197658-5  
 αξίας € 115,70 χωρίς ΦΠΑ  
**Τρίποδο 1,5 m**  
 κωδ. CAD172 αξίας € 79,00 χωρίς ΦΠΑ

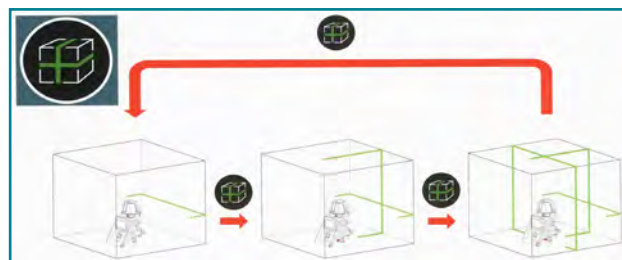
	SK105DZ	SK105GDZ	SK106DZ	SK106GDZ
Μπαταρία	10,8V		10,8V	
Τύπος Laser	Κόκκινο	Πράσινο	Κόκκινο	Πράσινο
Αριθμός γραμμών & σημείων	2 γραμμές		2 γραμμές / 4 σημεία	
Κατηγορία Laser	2:635 nm			
Εύρος μέτρησης	έως 25 m 80 m με δέκτη	έως 35 m 80 m με δέκτη	έως 25 m 80 m με δέκτη	έως 35 m 80 m με δέκτη
Ακρίβεια	+/- 1,5 mm στα 5 m			
Αυτονομία max (με BL1040B)	40 h	20 h	40 h	20 h
Διαστάσεις (mm)	138x64x102		138x64x102	
Βάρος	0,67 kg		0,69 kg	
Προηγούμενο μοντέλο	SK104Z	-	SK103PZ	
Τιμή €	χωρίς ΦΠΑ	€ 199,00	€ 369,00	€ 319,00
	με ΦΠΑ	€ 246,76	€ 457,56	€ 395,56

Το Battery Kit και το τρίποδο συμπεριλαμβάνονται με όλα τα γραμμικά laser SK105/SK106

**LASER ΑΥΤΟΜΑΤΟ 3 ΓΡΑΜΜΩΝ, 360° ΜΕ ΠΡΑΣΙΝΗ ΔΕΣΜΗ 10,8V**
**ΤΡΟΦΟΔΟΤΕΙΤΑΙ ΑΠΟ ΜΠΑΤΑΡΙΕΣ 10,8V (ΝΕΑ ΣΕΙΡΑ) ΑΠΟ 2,0Ah ΕΩΣ 4,0Ah**

Ιδανικό για την εγκατάσταση οδηγών για γυψοσανίδα. Για εσωτερική και εξωτερική χρήση έως 20m. Οι πολλαπλές γραμμές επιτρέπουν τον ορισμό οδηγών γρήγορα, εύκολα και με ακρίβεια.

**PROMO**  
**WEB BL1021B**

 ΣΕΙΡΑ Z/J: Συνδεθείτε στο [www.makita.gr](http://www.makita.gr) και πάρτε ΔΩΡΟ τη μπαταρία BL1021B λεπτομέρειες στις σελ. 30/31

	SK312GDZ	
Μπαταρία	10,8V	
Ακρίβεια μέτρησης	+/- 1 mm / 10 m	
Αριθμός γραμμών Laser	3	
Κατηγορία Laser	Κλάση 2	
Θερμοκρασίες λειτουργίας	-10 / 40° C	
Υποδοχή ανάρτησης	5/8"	
Κατηγορία προστασίας	IP54	
Αυτονομία με BL1040B	10 / 28 h	
Διαστάσεις	122x130x225	
Βάρος	1,3kg	
Τιμή €	Χωρίς ΦΠΑ	€ 1.285,00
	Με ΦΠΑ	€ 1.593,40

ΚΡΟΥΣΤΙΚΟ ΔΡΑΠΑΝΟΚΑΤΣΑΒΙΔΟ 12Vmax

HP333DSMJ / HP333DSAJ / HP333DZJ / HP333DSAX1



HP333DSAJ



+ 74 εξαρτήματα



Το HP333DSAX1 διατίθεται με 74 εξαρτήματα σε βαλίτσα μεταφοράς.



**Καπέλο**

με τα HP333DSAJ, HP333DSMJ, HP333DSAX1

	HP333DSMJ	HP333DSAJ	HP333DSAX1	HP333DZJ
Μπαταρία	12V / 4,0Ah	12V / 2,0Ah	12V / 2,0Ah	12V
Χρόνος φόρτισης	60 min	30 min	30 min	-
Ταχύτητα χωρίς φορτίο	0-450 / 0-1.700 rpm			
Κρούσεις ανά λεπτό	0-6.750 / 0-25.500			
Μέγιστη ροπή	30 Nm			
Μπαταρίες συσκευασίας	2 x BL1041B	2 x BL1021B	2 x BL1021B	-
Διαστάσεις (mm)	193x66x229 (με BL1021B)			
Βάρος	1,3 kg	1,1 kg	1,1 kg	0,9 kg
Προηγούμενο μοντέλο	HP331DSMJ	HP331DSAJ	HP331DSAX1	HP331DZJ
Τιμή €	χωρίς ΦΠΑ	€ 195,00	€ 225,00	€ 89,00
	με ΦΠΑ	€ 241,80	€ 209,56	€ 279,00

ΔΡΑΠΑΝΟΚΑΤΣΑΒΙΔΟ 12Vmax 2 ΤΑΧΥΤΗΤΩΝ

DF333DSMJ / DF333DSAJ / DF333DZJ



DF333DSAJ



**ΠΛΕΟΝΕΚΤΗΜΑΤΑ:**

Ιδανικό για εργασίες συναρμολόγησης & αποσυναρμολόγησης. Χάρη στον εργονομικό του σχεδιασμό είναι ιδανικό για ηλεκτρολογικές εγκαταστάσεις όπου οι εργασίες διάτρησης και στερέωσης εναλλάσσονται συχνά.



**Καπέλο**

με τα DF333DSMJ, DF333DSAJ

	DF333DSMJ	DF333DSAJ	DF333DZJ
Μπαταρία	12V / 4,0Ah	12V / 2,0Ah	12V
Χρόνος φόρτισης	60 min	30 min	-
Μέγιστη ροπή	30 Nm		
Ταχύτητα χωρίς φορτίο	0-450/0-1.700 rpm		
Μπαταρίες συσκευασίας	2 x BL1041B	2 x BL1021B	-
Βάρος	1,3 kg	1,14 kg	0,93 kg
Προηγούμενο μοντέλο	DF331DSMJ DF331DSME	DF331DSAJ DF331DSAE DF330DWE	-
Τιμή €	χωρίς ΦΠΑ	€ 179,00	€ 155,00
	με ΦΠΑ	€ 221,96	€ 192,20



## ΔΡΑΠΑΝΟΚΑΤΣΑΒΙΔΑ BL MOTOR 12Vmax 10,8V (ΣΥΜΒΑΤΑ)

DF033DSAJ / HP332D / DF032D / DF332D

 ΔΡΑΠΑΝΟΚΑΤΣΑΒΙΔΟ  
1/4" ΕΞΑΓΩΝΗ

**DF033DSAJ**

Μπαταρία	12V / 2,0Ah	
Χρόνος φόρτισης	30 min	
Μέγιστη ροπή	30 Nm	
Ταχύτητα χωρίς φορτίο rpm	0-450 / 0-1.700	
Μπαταρίες συσκευασίας	2 x BL1021B	
Βάρος	0,9 kg	
Προηγούμενο μοντέλο	DF031DSAJ DF031DSAE DF030DWE	
Τιμή €	χωρίς ΦΠΑ	€ 149,00
	με ΦΠΑ	€ 184,76

**ΠΛΕΟΝΕΚΤΗΜΑΤΑ:**

Ιδανικό για εργασίες συναρμολόγησης & αποσυναρμολόγησης επίπλων, χάρη στη εξάγωνη υποδοχή που διαθέτει. Ο εργονομικός σχεδιασμός εγγυάται μέγιστη άνεση στο χειριστή.

 ΚΡΟΥΣΤΙΚΟ ΔΡΑΠΑΝΟΚΑΤΣΑΒΙΔΟ  
10,8V ΤΣΟΚ 10 MM

HP332DSAJ

**HP332DSMJ HP332DSAJ**

Μπαταρία	10,8V / 4,0Ah	10,8V / 2,0Ah
Χρόνος φόρτισης	60 min	30 min
Μέγιστη ροπή	35 Nm	
Ταχύτητα χωρίς φορτίο	0-450/0-1.500 rpm	
Κρούσεις ανα λεπτό	0-6.750/0-22.500	
Μπαταρίες συσκευασίας	2 x BL1040B	2 x BL1020B
Βάρος	1,3 kg	1,14 kg
Τιμή €	χωρίς ΦΠΑ	€ 239,00
	με ΦΠΑ	€ 296,36
Τιμή €	χωρίς ΦΠΑ	€ 215,00
	με ΦΠΑ	€ 266,00

 ΠΛΑΜΙΚΟ ΚΑΤΣΑΒΙΔΙ  
1/4" ΕΞΑΓΩΝΗ

DF032DSAJ

**DF032DSMJ DF032DSAJ DF032DZJ**

Μπαταρία	10,8V / 4,0Ah	10,8V / 2,0Ah	10,8V
Χρόνος φόρτισης	60 min	30 min	-
Μέγιστη ροπή	35 Nm		
Ταχύτητα χωρίς φορτίο	0-450 / 0-1.550 rpm		
Μπαταρίες συσκευασίας	2 x BL1040B	2 x BL1020B	-
Βάρος	1,1 kg	0,94 kg	0,73 kg
Τιμή €	χωρίς ΦΠΑ	€ 229,00	€ 119,00
	με ΦΠΑ	€ 283,96	€ 147,56
Τιμή €	χωρίς ΦΠΑ	€ 205,00	€ 125,00
	με ΦΠΑ	€ 254,20	€ 155,00

 ΚΡΟΥΣΤΙΚΟ ΔΡΑΠΑΝΟΚΑΤΣΑΒΙΔΟ  
10,8V ΤΣΟΚ 10 MM

DF332DSAJ

**DF332DSMJ DF332DSAJ DF332DZJ**

Μπαταρία	10,8V / 4,0Ah	10,8V / 2,0Ah	10,8V
Χρόνος φόρτισης	60 min	30 min	-
Μέγιστη ροπή	35 Nm		
Ταχύτητα χωρίς φορτίο	0-450 / 0-1.550 rpm		
Μπαταρίες συσκευασίας	2 x BL1040B	2 x BL1020B	-
Βάρος	1,3 kg	1,14 kg	0,89 kg
Τιμή €	χωρίς ΦΠΑ	€ 239,00	€ 125,00
	με ΦΠΑ	€ 296,36	€ 155,00
Τιμή €	χωρίς ΦΠΑ	€ 215,00	€ 125,00
	με ΦΠΑ	€ 266,60	€ 155,00

ΜΠΟΥΛΟΝΟΚΛΕΙΔΟ 12Vmax

TW141DSAJ / TW141DZJ

NEO



TW141DSAJ



**ΠΛΕΟΝΕΚΤΗΜΑΤΑ:** Μπουλονόκλειδο με υποδοχή 1/2", ιδανικό για εργασίες σύσφιξης μπουλονιών, εγγυάται στο χρήστη υψηλή απόδοση και άνεση στη χρήση. Η τεχνολογία της παλμικής λειτουργίας επιτρέπει την επίτευξη πολύ υψηλής ροπής διατηρώντας παράλληλα την ευκολία χρήσης του χειριστή. Από τη χρήση σε μηχανουργία έως τον κλάδο των αυτοκινούμενων, αυτό το εργαλείο είναι σε θέση να εκτελέσει με βέλτιστο τρόπο όλες τις εργασίες βιδώματος και σύσφιξης. Το BL Motor σε συνδυασμό με τη μπαταρία λόντων Λιθίου προσφέρει υψηλή αυτονομία.



**PROMO WEB BL1021B**

ΣΕΙΡΑ Z/ZJ: Συνδεθείτε στο [www.makita.gr](http://www.makita.gr) και πάρτε ΔΩΡΟ τη μπαταρία BL1021B  
Λεπτομέρειες στις σελ. 30/31

	TW141DSAJ	TW141DZJ
Μπαταρία	12V / 2,0Ah	12V
Χρόνος φόρτισης	30 min	-
Ταχύτητα χωρίς φορτίο	0-2.600 rpm	
Κρούσεις ανα λεπτό	0-3.600	
Μέγιστη ροπή	145 Nm	
Μπαταρίες συσκευασίας	2xBL1021B	-
Διαστάσεις (mm)	168x66x20 (με BL1021B)	
Βάρος	1,1 kg	0,9 kg
Τιμή €	χωρίς ΦΠΑ	€ 195,00
	με ΦΠΑ	€ 241,80
		€ 99,00
		€ 122,76

ΜΠΟΥΛΟΝΟΚΛΕΙΔΟ 12Vmax ΚΑΡΕ 1/4"

TW060DSAJ / TW060DZJ



TW060DSAJ



**PROMO WEB BL1021B**

ΣΕΙΡΑ Z/ZJ: Συνδεθείτε στο [www.makita.gr](http://www.makita.gr) και πάρτε ΔΩΡΟ τη μπαταρία BL1021B  
Λεπτομέρειες στις σελ. 30/31

**ΠΛΕΟΝΕΚΤΗΜΑΤΑ:**

Ιδανικό για χρήση σε συνεργεία αυτοκινήτων. Με χαμηλό βάρος και συμπαγή σχεδιασμό εγγυάται μέγιστη άνεση στον χειριστή. Χάρη στο σύστημα φωτισμού LED είναι δυνατή η αποσυαρμολόγηση των εσωτερικών χώρων σε αυτοκίνητα.

	TW060DSAJ	TW060DZJ
Μπαταρίες	12V / 2,0Ah	12V
Χρόνος φόρτισης	30 min	-
Ταχύτητα χωρίς φορτίο	0-2.600 rpm	
Κρούσεις ανά λεπτό	0-3.200	
Μέγιστη ροπή	60 Nm	
Μπαταρίες συσκευασίας	2 x BL1021B	-
Μπουλόνια	μπουλόνια M8-M12 μηχανικές βίδες M6-M10	
Διαστάσεις (mm)	161x66x205 (με BL1021B)	
Βάρος (kg)	1,0 kg	0,8 kg
Τιμή €	χωρίς ΦΠΑ	€ 179,00
	με ΦΠΑ	€ 221,96
		€ 109,00
		€ 135,16

ΜΠΟΥΛΟΝΟΚΛΕΙΔΟ 10,8V ΚΑΡΕ 3/8"

TW140DSMJ / TW140DZJ



TW140DSMJ

**ΠΛΕΟΝΕΚΤΗΜΑΤΑ:**

Ιδανικό εργαλείο για εργασίες συν-αρμολόγησης και αποσυαρμολόγησης σε σκαλωσιές, ηλεκτρικούς πίνακες κτλ. Ο συμπαγής σχεδιασμός του και το χαμηλό βάρος είναι χρήσιμα για εργασίες συντήρησης και επισκευής σε μηχανοκίνητα οχήματα, όπως για παράδειγμα τη συναρμολόγηση και αποσυαρμολόγηση εσωτερικών πάνελ, καθισμάτων κτλ. Διαθέτει σύστημα φωτισμού LED για λειτουργία σε συνθήκες χαμηλού φωτισμού.



**PROMO WEB BL1021B**

ΣΕΙΡΑ Z/ZJ: Συνδεθείτε στο [www.makita.gr](http://www.makita.gr) και πάρτε ΔΩΡΟ τη μπαταρία BL1021B  
Λεπτομέρειες στις σελ. 30/31

	TW140DSMJ	TW140DSAJ	TW140DZJ
Μπαταρία	10,8V / 4,0Ah	10,8V / 2,0Ah	10,8V
Χρόνος φόρτισης	60 min	30 min	-
Ταχύτητα χωρίς φορτίο	0-2.600 rpm		
Κρούσεις ανά λεπτό	0-3.200		
Μέγιστη ροπή / Υποδοχή	135 Nm / 3/8" / Τετράγωνη		
Μπαταρίες συσκευασίας	2 x BL10400B	2 x BL1020B	-
Βάρος	1,2 kg	1,04 kg	0,83 kg
Προηγούμενο μοντέλο	-	TW100DWE	-
Τιμή €	χωρίς ΦΠΑ	€ 199,00	€ 159,00
	με ΦΠΑ	€ 246,76	€ 197,16
		€ 99,00	€ 122,76



ΚΑΣΤΑΝΙΑ 12Vmax ΚΑΡΕ 1/4"

WR100DSAJ / WR100DZJ

**NEO**

**ΠΛΕΟΝΕΚΤΗΜΑΤΑ:**

Η καστανία με μπαταρία έχει σχεδιαστεί για χρήση σε ειδικές συνθήκες, όπου δηλαδή ο χώρος εργασίας είναι περιορισμένος και δύσκολα προσβάσιμος. Από τη χρήση σε μηχανουργεία έως τον κλάδο των αυτοκινούμενων, αυτό το εργαλείο εγγυάται υψηλή απόδοση και άνεση στη χρήση. Συμπαγές σώμα, με LED φωτισμό είναι κατάλληλο για χρήση σε συνθήκες χαμηλής ορατότητας. Δυνατότητα χρήσης και ως καστανία χειρός.

**PROMO**  
**WEB BL1021B**

ΣΕΙΡΑ Z/ZJ: Συνδεθείτε στο [www.makita.gr](http://www.makita.gr) και πάρτε ΔΩΡΟ τη μπαταρία BL1021B  
 Λεπτομέρειες στις σελ. 30/31



	WR100DSAJ	WR100DZJ
Μπαταρία	12V / 2,0Ah	12V
Χρόνος φόρτισης	30 min	-
Ταχύτητα χωρίς φορτίο	0-800 rpm	
Κρούσεις ανα λεπτό	0-3.000	
Μέγιστη ροπή	47 Nm	
Μπαταρίες συσκευασίας	2xBL1021B	-
Διαστάσεις (mm)	341x67x63 (με BL1021B)	
Βάρος	1,0 kg	0,8 kg
Τιμή €	χωρίς ΦΠΑ	€ 269,00
	με ΦΠΑ	€ 333,56

ΜΠΟΥΛΟΝΟΚΛΕΙΔΟ 12Vmax ΚΑΡΕ 3/8"

TW160DSAJ / TW160DZJ

ΜΠΟΥΛΟΝΟΚΛΕΙΔΟ 12Vmax ΚΑΡΕ 1/2"

TW161DSAJ / TW161DZJ

**NEO**

TW160SAJ



TW161SAJ

**PROMO**  
**WEB BL1021B**

ΣΕΙΡΑ Z/ZJ: Συνδεθείτε στο [www.makita.gr](http://www.makita.gr) και πάρτε ΔΩΡΟ τη μπαταρία BL1021B  
 Λεπτομέρειες στις σελ. 30/31

	TW160DSAJ	TW160DZJ
Μπαταρία	12V / 2,0Ah	12V
Χρόνος φόρτισης	30 min	-
Ταχύτητα χωρίς φορτίο	0-1.300 / 0-2.400 rpm	
Κρούσεις ανα λεπτό	0-2.000 / 0-3.600 rpm	
Μέγιστη ροπή	160 Nm	
Μπαταρίες συσκευασίας	2 x BL1021B	-
Βάρος	1,0 kg	0,8 kg
Τιμή €	χωρίς ΦΠΑ	€ 209,00
	με ΦΠΑ	€ 259,16

**PROMO**  
**WEB BL1021B**

ΣΕΙΡΑ Z/ZJ: Συνδεθείτε στο [www.makita.gr](http://www.makita.gr) και πάρτε ΔΩΡΟ τη μπαταρία BL1021B  
 Λεπτομέρειες στις σελ. 30/31

	TW161DSAJ	TW161DZJ
Μπαταρία	12V / 2,0Ah	12V
Χρόνος φόρτισης	30 min	-
Ταχύτητα χωρίς φορτίο	0-1.300 / 0-2.400 rpm	
Κρούσεις ανα λεπτό	0-2.000 / 0-3.600	
Μέγιστη ροπή	165 Nm	
Μπαταρίες συσκευασίας	2xBL1021B	-
Διαστάσεις (mm)	150x66x213 (με BL1021B)	
Βάρος	1,0 kg	0,8 kg
Τιμή €	χωρίς ΦΠΑ	€ 239,00
	με ΦΠΑ	€ 296,36

**ΚΡΟΥΣΤΙΚΟ ΔΡΑΠΑΝΟΚΑΤΣΑΒΙΔΟ 12V**  
ΤΣΟΚ 10 mm + ΒΑΛΙΤΣΑΚΙ ΜΕ ΕΞΑΡΤΗΜΑΤΑ (74 ΤΕΜΑΧΙΑ)

**ΠΛΕΟΝΕΚΤΗΜΑΤΑ:**

Διατίθεται σε βαλίτσα με 74 εξαρτήματα, για εργασίες βιδώματος και διάτρησης σε ξύλο και μέταλλο.



HP333DSAX1

Μπαταρία	12V / 2,0Ah	
Χρόνος φόρτισης	30 min	
Μέγιστη ροπή	30 Nm	
Ταχύτητα χωρίς φορτίο	0-450/0-1.700 rpm	
Κούσεις ανα λεπτό	0-6.750 0-25.500	
Μπαταρίες συσκευασίας	2 x BL1021B	
Βάρος	1,1 kg	
Προηγούμενο μοντέλο	HP331DSAX1	
Τιμή €	χωρίς ΦΠΑ	€ 225,00
	με ΦΠΑ	€ 279,00

**+ 74 εξαρτήματα**



**PROMO KIT**  
DC18RE + 2xBL1850B (5,0Ah) + HP333D + 1X BL1021B

HP333DNX10

**NEO**



**ΠΛΕΟΝΕΚΤΗΜΑΤΑ:**

Κρουστικό δραπανοκατσαβίδο ιδανικό για πλήθος εργασιών, από διάτρηση τοιχοποιίας έως εργασίες βιδώματος σε διάφορα υλικά, το εργαλείο αυτό εγγυάται στον χρήστη υψηλή απόδοση και πρακτικότητα. Συνιστάται τόσο για επαγγελματίες όσο και ερασιτέχνες επιπλοποιούς και εγκαταστάτες

Μπαταρία	12V / 2,0Ah	
Χρόνος φόρτισης	30 min	
Ταχύτητα χωρίς φορτίο	0-450 / 0-1.700 rpm	
Κούσεις ανα λεπτό	0-6.750 / 0-25.500	
Μέγιστη ροπή	30 Nm	
Μπαταρίες συσκευασίας	1xBL1021B 2xBL1850B	
Διαστάσεις (mm)	193x66x229	
Βάρος	1,2 kg	
Τιμή €	χωρίς ΦΠΑ	€ 389,00
	με ΦΠΑ	€ 482,36

**ΠΑΛΜΙΚΟ ΚΑΤΣΑΒΙΔΙ 10,8V**  
1/4"



TD110DSAJ



**PROMO**  
**WEB BL1021B**

ΣΕΙΡΑ Z/ZJ: Συνδεθείτε στο [www.makita.gr](http://www.makita.gr) και πάρτε ΔΩΡΟ τη μπαταρία BL1021B Λεπτομέρειες στις σελ. 30/31



<https://youtu.be/XMh-ZAUT9Nw>

**ΠΑΛΜΙΚΟ ΚΑΤΣΑΒΙΔΙ 10,8V**  
1/4"



TD111DSAJ



**PROMO**  
**WEB BL1021B**

ΣΕΙΡΑ Z/ZJ: Συνδεθείτε στο [www.makita.gr](http://www.makita.gr) και πάρτε ΔΩΡΟ τη μπαταρία BL1021B Λεπτομέρειες στις σελ. 30/31



	TD110DSMJ	TD110DSAJ	TD110DZJ
Μπαταρία	10,8V / 4,0Ah	10,8V / 2,0Ah	10,8V
Χρόνος φόρτισης	60 min	30 min	-
Μέγιστη ροπή		110 Nm	
Ταχύτητα χωρίς φορτίο		0-2.600 rpm	
Κρούσεις ανά λεπτό		0-3.500	
Μπαταρίες συσκευασίας	2 x BL1040B	2 x BL1020B	-
Βάρος	1,3 kg	1,14 kg	0,93 kg
Προηγούμενο μοντέλο	-	TD090DWE	
Τιμή €	χωρίς ΦΠΑ	€ 199,00	€ 79,00
	με ΦΠΑ	€ 246,76	€ 97,96



	TD111DSMJ	TD111DSAJ	TD111DZJ
Μπαταρία	10,8V / 4,0Ah	10,8V / 2,0Ah	10,8V
Χρόνος φόρτισης	60 min	30 min	-
Μέγιστη ροπή		135 Nm	
Ταχύτητα χωρίς φορτίο		0-1.300 / 0-3.000 rpm	
Κρούσεις ανά λεπτό		0-1.600 / 0-3.900	
Μπαταρίες συσκευασίας	2 x BL1040B	2 x BL1020B	-
Βάρος	1,3 kg	1,14 kg	0,93 kg
Τιμή €	χωρίς ΦΠΑ	€ 245,00	€ 135,00
	με ΦΠΑ	€ 303,80	€ 167,40



ΠΑΛΜΙΚΟ ΓΩΝΙΑΚΟ ΚΑΤΣΑΒΙΔΙ 10,8V  
 TL064DSMJ / DSAJ / DZJ

**PROMO**  
**WEB BL1021B**

 ΣΕΙΡΑ Z/ZJ: Συνδεθείτε  
 στο [www.makita.gr](http://www.makita.gr)  
 και πάρτε ΔΩΡΟ  
 τη μπαταρία BL1021B  
 Λεπτομέρειες στις σελ. 30/31

TL064DSAJ



	TL064DSMJ	TL064DSAJ	TL064DZJ
Μπαταρία	10,8V / 4,0Ah	10,8V / 2,0Ah	10,8V
Χρόνος φόρτισης	60 min	30 min	-
Υποδοχή εργαλείου	1/4" εξάγωνο		
Βίδες	M4 - M8		
Μπουλόνια	M4 - M12 (standard) / M4 - M8 (μηχανικές βίδες)		
Μέγιστη ροπή	60 Nm		
Ταχύτητα χωρίς φορτίο	0-2.000 rpm		
Παλμοί ανά λεπτό	0-3.000		
Μπαταρίες συσκευασίας	2 x BL1040B	2 x BL1020B	-
Βάρος	1,4 kg	1,24 kg	1,03 kg
Τιμή €	χωρίς ΦΠΑ	€ 329,00	€ 285,00
	με ΦΠΑ	€ 407,96	€ 353,40

 ΠΑΛΜΙΚΟ ΓΩΝΙΑΚΟ ΚΑΤΣΑΒΙΔΙ 10,8V  
 TL065DSMJ / DSAJ / DZJ

**PROMO**  
**WEB BL1021B**

 ΣΕΙΡΑ Z/ZJ: Συνδεθείτε  
 στο [www.makita.gr](http://www.makita.gr)  
 και πάρτε ΔΩΡΟ  
 τη μπαταρία BL1021B  
 Λεπτομέρειες στις σελ. 30/31

TL065DSAJ



	TL065DSMJ	TL065DSAJ	TL065DZJ
Μπαταρία	10,8V / 4,0Ah	10,8V / 2,0Ah	10,8V
Χρόνος φόρτισης	60 min	30 min	-
Υποδοχή εργαλείου	3/8" τετράγωνο		
Μπουλόνια (standard)	M4 - M12		
Μηχανικές βίδες	M4 - M8		
Μέγιστη ροπή	60 Nm		
Ταχύτητα χωρίς φορτίο	0-2.000 rpm		
Παλμοί ανά λεπτό	0-3.000		
Μπαταρίες συσκευασίας	2 x BL1040B	2 x BL1020B	-
Βάρος	1,4 kg	1,24 kg	1,03 kg
Τιμή €	χωρίς ΦΠΑ	€ 329,00	€ 285,00
	με ΦΠΑ	€ 407,96	€ 353,40

## ΓΩΝΙΑΚΟ ΚΑΤΣΑΒΙΔΙ 10,8V

## DA332DSAJ / DZJ



DA332DSAJ



	DA332DSAJ	DA332DZJ
Μπαταρία	10,8V / 2,0Ah	10,8V
Χρόνος φόρτισης	30 min	-
Υψος κεφαλής	63 mm	
Ταχύτητα χωρίς φορτίο	0-1.100 rpm	
Ικανότητα οπής	10 mm χάλυβα / 12 mm ξύλο	
Μπαταρίες συσκευασίας	2 x BL1020B	-
Βάρος	1,2 kg	0,99 kg
Προηγούμενο μοντέλο	DA330DWE	-
Τιμή €	χωρίς ΦΠΑ	€ 205,00
	με ΦΠΑ	€ 254,20

**PROMO**  
**WEB BL1021B**

 ΣΕΙΡΑ Z/ZJ: Συνδεθείτε  
 στο [www.makita.gr](http://www.makita.gr)  
 και πάρτε ΔΩΡΟ  
 τη μπαταρία BL1021B  
 Λεπτομέρειες στις σελ. 30/31

## ΓΩΝΙΑΚΟ ΔΡΑΠΑΝΟ 10,8V (ΑΥΤΟΜΑΤΟ ΤΣΟΚ) DA333DSAJ / DZJ



DA333DSAJ



	DA333DSAJ	DA333DZJ
Μπαταρία	10,8V / 2,0Ah	10,8V
Χρόνος φόρτισης	30 min	-
Υψος κεφαλής	84 mm	
Ταχύτητα χωρίς φορτίο	0-1.100 rpm	
Ικανότητα οπής	10 mm χάλυβα / 12 mm ξύλο	
Μπαταρίες συσκευασίας	2 x BL1020B	-
Βάρος	1,2 kg	0,99 kg
Προηγούμενο μοντέλο	DA331DWE	-
Τιμή €	χωρίς ΦΠΑ	€ 205,00
	με ΦΠΑ	€ 254,20

**PROMO**  
**WEB BL1021B**

 ΣΕΙΡΑ Z/ZJ: Συνδεθείτε  
 στο [www.makita.gr](http://www.makita.gr)  
 και πάρτε ΔΩΡΟ  
 τη μπαταρία BL1021B  
 Λεπτομέρειες στις σελ. 30/31

## ΣΕΓΑ 10,8V BL MOTOR

JV102DSMJ / DSAJ / DZJ



**PROMO**  
**WEB BL1021B**

ΣΕΙΡΑ Z/ZJ: Συνδεθείτε στο [www.makita.gr](http://www.makita.gr) και πάρτε ΔΩΡΟ τη μπαταρία BL1021B λεπτομέρειες στις σελ. 30/31



12Vmax LITHIUM-ION  
MAK P.A.C. BL MOTOR CXT

JV102DSAJ

10.8V 4.0Ah LITHIUM-ION  
10.8V 2.0Ah LITHIUM-ION  
SERIE ZJ

	JV102DSMJ	JV102DSAJ	JV102DZJ
Μπαταρία	10,8V / 4,0Ah	10,8V / 2,0Ah	10,8V
Χρόνος φόρτισης	60 min	30 min	-
Διαδρομή λάμας	23 mm		
Ταχύτητα χωρίς φορτίο	800 -3.000 c/min		
Ικανότητα κοπής σε ξύλο	90 mm		
Επίπεδο θορύβου	96 dB(A)		
Δονήσεις	11,5 m/s <sup>2</sup>		
Μπαταρίες συσκευασίας	2 x BL1040B	2 x BL1020B	-
Βάρος	1,9 kg	1,74 kg	1,53 kg
Τιμή €	χωρίς ΦΠΑ	€ 269,00	€ 149,00
	με ΦΠΑ	€ 333,56	€ 184,76

<https://youtu.be/XMh-ZAUt9Nw>

## ΣΕΓΑ 10,8V

12Vmax LITHIUM-ION  
MAK P.A.C. CXT



JV101DSAJ



**PROMO**  
**WEB BL1021B**

ΣΕΙΡΑ Z/ZJ: Συνδεθείτε στο [www.makita.gr](http://www.makita.gr) και πάρτε ΔΩΡΟ τη μπαταρία BL1021B λεπτομέρειες στις σελ. 30/31

10.8V 4.0Ah LITHIUM-ION  
10.8V 2.0Ah LITHIUM-ION  
SERIE ZJ

	JV101DSMJ	JV101DSAJ	JV101DZJ
Μπαταρία	10,8V / 4,0Ah	10,8V / 2,0Ah	10,8V
Χρόνος φόρτισης	60 min	30 min	-
Διαδρομή λάμας	18 mm		
Ταχύτητα χωρίς φορτίο	0-2.900 rpm		
Μπαταρίες συσκευασίας	2 x BL1040B	2 x BL1020B	-
Βάρος	1,9 kg	1,74 kg	1,53 kg
Προηγούμενο μοντέλο	-	JV101DSAE	JV100DZ
Τιμή €	χωρίς ΦΠΑ	€ 215,00	€ 89,00
	με ΦΠΑ	€ 266,60	€ 110,36

## ΣΕΓΑ 10,8V BL MOTOR

JV103DSMJ / DSAJ / DZJ



**PROMO**  
**WEB BL1021B**

ΣΕΙΡΑ Z/ZJ: Συνδεθείτε στο [www.makita.gr](http://www.makita.gr) και πάρτε ΔΩΡΟ τη μπαταρία BL1021B λεπτομέρειες στις σελ. 30/31



12Vmax LITHIUM-ION  
MAK P.A.C. BL MOTOR CXT

JV103DSAJ

10.8V 4.0Ah LITHIUM-ION  
10.8V 2.0Ah LITHIUM-ION  
SERIE ZJ

	JV103DSMJ	JV103DSAJ	JV103DZJ
Μπαταρία	10,8V / 4,0Ah	10,8V / 2,0Ah	10,8V
Χρόνος φόρτισης	60 min	30 min	-
Διαδρομή λάμας	23 mm		
Ταχύτητα χωρίς φορτίο	800 -3.000 c/min		
Ικανότητα κοπής σε ξύλο	90 mm		
Επίπεδο θορύβου	96 dB(A)		
Δονήσεις	8,5 m/s <sup>2</sup>		
Μπαταρίες συσκευασίας	2 x BL1040B	2 x BL1020B	-
Βάρος	2,0 kg	1,84 kg	1,63 kg
Τιμή €	χωρίς ΦΠΑ	€ 269,00	€ 149,00
	με ΦΠΑ	€ 333,56	€ 184,76

## ΣΠΑΘΟΣΕΓΑ 10,8V ΜΕ ΤΑΧΥΠΟΔΟΧΗ

12Vmax LITHIUM-ION  
MAK P.A.C. CXT



JR103DSMJ



**PROMO**  
**WEB BL1021B**

ΣΕΙΡΑ Z/ZJ: Συνδεθείτε στο [www.makita.gr](http://www.makita.gr) και πάρτε ΔΩΡΟ τη μπαταρία BL1021B λεπτομέρειες στις σελ. 30/31

10.8V 4.0Ah LITHIUM-ION  
10.8V 2.0Ah LITHIUM-ION  
SERIE ZJ

	JR103DSMJ	JR103DSAJ	JR103DZJ
Μπαταρία	10,8V / 4,0Ah	10,8V / 2,0Ah	10,8V
Χρόνος φόρτισης	60 min	30 min	-
Διαδρομή λάμας	13 mm		
Ταχύτητα χωρίς φορτίο	0-3.300 rpm		
Μπαταρίες συσκευασίας	2 x BL1040B	2 x BL1020B	-
Βάρος	1,5 kg	1,34 kg	1,13 kg
Προηγούμενο μοντέλο	JR103DSME	JR103DSAE JR100DWE	-
Τιμή €	χωρίς ΦΠΑ	€ 229,00	€ 99,00
	με ΦΠΑ	€ 283,96	€ 122,76



**ΔΙΣΚΟΠΡΙΟΝΟ 10,8V 85 mm ΓΙΑ ΞΥΛΟ**

HS301DSAJ

**PROMO  
WEB BL1021B**

ΣΕΙΡΑ Z/ZJ: Συνδεθείτε στο [www.makita.gr](http://www.makita.gr) και πάρτε ΔΩΡΟ τη μπαταρία BL1021B  
Λεπτομέρειες στις σελ. 30/31



	HS301DSMJ	HS301DSAJ	HS301DZJ
Μπαταρία	10,8V / 4,0Ah	10,8V / 2,0Ah	10,8V
Χρόνος φόρτισης	60 min	30 min	-
Βάθος κοπής 0°/45°	25,5/16,5 mm		
Ταχύτητα χωρίς φορτίο	1.500 rpm		
Μπαταρίες συσκευασίας	2 x BL1040B	2 x BL1020B	-
Βάρος	1,8 kg	1,64 kg	1,43 kg
Προηγούμενο μοντέλο	HS301DSME	HS301DSAE	-
Τιμή €	χωρίς ΦΠΑ	€ 235,00	€ 109,00
	με ΦΠΑ	€ 291,40	€ 135,16

**ΚΟΦΤΗΣ ΔΙΑΜΑΝΤΟΔΙΣΚΟΥ 85 mm ΓΙΑ ΚΕΡΑΜΙΚΑ ΚΑΙ ΓΥΑΛΙ**

CC301DSAJ

**PROMO  
WEB BL1021B**

ΣΕΙΡΑ Z/ZJ: Συνδεθείτε στο [www.makita.gr](http://www.makita.gr) και πάρτε ΔΩΡΟ τη μπαταρία BL1021B  
Λεπτομέρειες στις σελ. 30/31



	CC301DSMJ	CC301DSAJ	CC301DZJ
Μπαταρία	10,8V / 4,0Ah	10,8V / 2,0Ah	10,8V
Χρόνος φόρτισης	60 min	30 min	-
Βάθος κοπής 0°/45°	25,5/16,5 mm		
Ταχύτητα χωρίς φορτίο	1.600 rpm		
Μπαταρίες συσκευασίας	2 x BL1040B	2 x BL1020B	-
Βάρος	1,8 kg	1,64 kg	1,43 kg
Προηγούμενο μοντέλο	-	CC300DWE	-
Τιμή €	χωρίς ΦΠΑ	€ 255,00	€ 135,00
	με ΦΠΑ	€ 316,20	€ 167,40

**ΚΑΡΦΩΤΙΚΟ 10,8V**

ST113DSAJ

**ΠΛΕΟΝΕΚΤΗΜΑΤΑ:**

Ελαφρύ και συμπαγές σώμα, κατάλληλο για όλες τις εφαρμογές στερέωσης ξύλινων κατασκευών. Ο συμπαγής σχεδιασμός του επιτρέπει τη χρήση του απευθείας πάνω στη κατασκευή. Μηχανική λειτουργία εξαγωγής.



	ST113DSAJ	ST113DZJ
Μπαταρία	10,8V / 2,0Ah	10,8V
Χρόνος φόρτισης	30 min	-
Γεμιστήρας	150 διχαλα	
Διχαλα	7-10 mm μήκος 0,5-0,7 mm άνοιγμα	
Μπαταρίες συσκευασίας	2 x BL1020B	-
Βάρος	1,3 kg	1,09 kg
Τιμή €	χωρίς ΦΠΑ	€ 385,00
	με ΦΠΑ	€ 477,40

**PROMO  
WEB BL1021B**

ΣΕΙΡΑ Z/ZJ: Συνδεθείτε στο [www.makita.gr](http://www.makita.gr) και πάρτε ΔΩΡΟ τη μπαταρία BL1021B  
Λεπτομέρειες στις σελ. 30/31

**ΚΑΡΦΩΤΙΚΟ 10,8V**

PT354DSAJ

**ΠΛΕΟΝΕΚΤΗΜΑΤΑ:**

Πρακτικό και εύχρηστο καρφωτικό ιδανικό για εργασίες στερέωσης ξύλινων κατασκευών και προφίλ γυψοσανίδας. Προσφέρει μέγιστη άνεση και ελευθερία κινήσεων.



	PT354DSAJ	PT354DZJ
Μπαταρία	10,8V / 2,0Ah	10,8V
Χρόνος φόρτισης	30 min	-
Γεμιστήρας	120 καρφιά	
Καρφιά	15-35 μήκος ø 0,6 mm	
Τύπος καρφίων	23 Ga	
Μπαταρίες συσκευασίας	2 x BL1020B	-
Βάρος	1,8 kg	1,59 kg
Τιμή €	χωρίς ΦΠΑ	€ 405,00
	με ΦΠΑ	€ 502,20

**PROMO  
WEB BL1021B**

ΣΕΙΡΑ Z/ZJ: Συνδεθείτε στο [www.makita.gr](http://www.makita.gr) και πάρτε ΔΩΡΟ τη μπαταρία BL1021B  
Λεπτομέρειες στις σελ. 30/31



ΣΕΓΑ ΓΥΦΟΣΑΝΙΔΑΣ 10,8V



SD100DSAJ

**ΠΛΕΟΝΕΚΤΗΜΑΤΑ:**

Ιδανικό για γρήγορες κοπές και με ακρίβεια σε γυφτοσανίδα. Δυνατότητα ρύθμισης βάθους και σύνδεσης με σύστημα συλλογής σκόνης.



**PROMO**  
WEB BL1021B

ΣΕΙΡΑ Z/ZJ: Συνδεθείτε στο [www.makita.gr](http://www.makita.gr) και πάρτε ΔΩΡΟ τη μπαταρία BL1021B

Λεπτομέρειες στις σελ. 30/31



	SD100DSAJ	SD100DZJ
Μπαταρία	10,8V / 2,0Ah	10,8V
Χρόνος φόρτισης	30 min	-
Ικανότητα σπής	30 mm γυφτοσανίδα 15 mm ξύλο	
Ταχύτητα χωρίς φορτίο	0-6.000 rpm	
Μπαταρίες συσκευασίας	2 x BL1020B	-
Βάρος	1,5 kg	1,29 kg
Τιμή €	χωρίς ΦΠΑ	€ 319,00
	με ΦΠΑ	€ 395,56
Τιμή €	χωρίς ΦΠΑ	€ 225,00
	με ΦΠΑ	€ 279,00

ΠΟΛΥΕΡΓΑΛΕΙΟ 10,8V



ΠΛΟΥΣΙΑ ΣΥΛΛΟΓΗ ΕΞΑΡΤΗΜΑΤΩΝ  
ΓΙΑ ΔΙΑΦΟΡΕΣ ΕΦΑΡΜΟΓΕΣ



TM30DSAJ1

Μοντέλο TM30DSAJ1  
Διατίθεται σετ εξαρτημάτων (λάμες, πλατώ) και ρακόρ συλλογής σκόνης



**PROMO**  
WEB BL1021B

ΣΕΙΡΑ Z/ZJ: Συνδεθείτε στο [www.makita.gr](http://www.makita.gr) και πάρτε ΔΩΡΟ τη μπαταρία BL1021B

Λεπτομέρειες στις σελ. 30/31



	TM30DSAJ1	TM30DZJ1
Μπαταρία	10,8V / 2,0Ah	10,8V
Χρόνος φόρτισης	30 min	-
Παλμοί ανά λεπτό	6.000-20.000	
Μπαταρίες συσκευασίας	2 x BL1020B	-
Συμπαράδιδόμενα	N. 5	
Βάρος	1,1 kg	0,89 kg
Προηγούμενο μοντέλο	TM30DSAJ	-
Τιμή €	χωρίς ΦΠΑ	€ 225,00
	με ΦΠΑ	€ 279,00
Τιμή €	χωρίς ΦΠΑ	€ 139,00
	με ΦΠΑ	€ 172,36

ΠΙΣΤΟΛΙ ΣΙΛΙΚΟΝΗΣ 10,8V CG100DSAX / DZXX



**ΣΥΜΠΑΡΑΔΙΔΕΤΑΙ**

Θήκη για λουκάνικο 600ml

600 ml

CG100DSAX

**ΠΛΕΟΝΕΚΤΗΜΑΤΑ:**

Το ιδανικό εργαλείο για γρήγορες και καθαρές εργασίες χάρη στην υψηλή δύναμη πίεσης (5.000N) και το σύστημα αποφυγής διαρροών του υλικού.



**PROMO**  
WEB BL1021B

ΣΕΙΡΑ Z/ZJ: Συνδεθείτε στο [www.makita.gr](http://www.makita.gr) και πάρτε ΔΩΡΟ τη μπαταρία BL1021B

Λεπτομέρειες στις σελ. 30/31



	CG100DSAX	CG100DZXX
Μπαταρία	10,8V / 2,0Ah	10,8V
Χρόνος φόρτισης	30 min	-
Δύναμη πίεσης (max)	5.000 N	
Ταχύτητα χωρίς φορτίο	0-28 mm/sec	
Μπαταρίες συσκευασίας	1 x BL1020B	-
Βάρος	1,9 kg	1,69 kg
Τιμή €	χωρίς ΦΠΑ	€ 315,00
	με ΦΠΑ	€ 390,60
Τιμή €	χωρίς ΦΠΑ	€ 245,00
	με ΦΠΑ	€ 303,80

ΨΑΛΙΔΙ ΓΕΝΙΚΗΣ ΧΡΗΣΗΣ 10,8V



CP100DSA1J

Συμπαράδιδεται 1 λάμα



**PROMO**  
WEB BL1021B

ΣΕΙΡΑ Z/ZJ: Συνδεθείτε στο [www.makita.gr](http://www.makita.gr) και πάρτε ΔΩΡΟ τη μπαταρία BL1021B

Λεπτομέρειες στις σελ. 30/31



	CP100DSA1J	CP100DZJ
Μπαταρία	10,8V / 2,0Ah	10,8V
Χρόνος φόρτισης	30 min	-
Ταχύτητα χωρίς φορτίο	300 rpm	
Ικανότητα κοπής	6 mm	
Μπαταρίες συσκευασίας	1 x BL1020B	-
Βάρος	1,9 kg	1,69 kg
Τιμή €	χωρίς ΦΠΑ	€ 159,00
	με ΦΠΑ	€ 197,16
Τιμή €	χωρίς ΦΠΑ	€ 85,00
	με ΦΠΑ	€ 105,40



ΣΚΟΥΠΑ 12Vmax

CL121DZ

**SERIEZ**  
LITHIUM-ION

**10.8V**  
LITHIUM-ION  
ΣΥΜΒΑΤΟ

**12Vmax**  
LITHIUM-ION

**CXT**

**ΣΥΜΠΑΡΑΔΙΔΟΜΕΝΑ ΕΞΑΡΤΗΜΑΤΑ**

(1) Εύκαμπτος σωλήνας, (2) ιμάντας ώμου, (3) χάρτινες σακούλες σε συσκευασία 5τμχ, (4) φραγματίνο σάκος, (5/6) ακροφύσια για ταπετσαρία, (7) ακροφύσιο με βούρτσα, (8) στενό ακροφύσιο, (9) εξάρτημα μετατροπής σε φυσήτρια

 1  
55cm

32

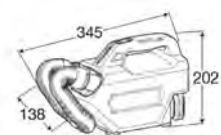

2

3

9

55cm

15cm

6

7

36cm

15cm

5

32

8

33 cm

40

**SERIEZ**  
LITHIUM-ION

**CL121DZ**

Μπαταρία	12V / 10,8V
Χωρητικότητα σάκου	χάρτινος : 330 ml φραγματίνο: 500 ml
Αυτονομία με BL1040B (min)	27 (Max) 32 (High) 67 (Normal)
Μέγιστη ροή αέρα	1,3 m <sup>3</sup> /min
Υπίεση (max)	4,4 kPa
Διαστάσεις με BL1020B (mm)	345x138x202
Βάρος	1,8 kg
Τιμή €	χωρίς ΦΠΑ
	με ΦΠΑ

**€ 89,00**  
**€ 110,36**

ΤΡΟΜΠΑ ΑΕΡΟΣ 12Vmax

MP100DZ

ΘΕΡΜΑΙΝΟΜΕΝΗ ΚΟΥΒΕΡΤΑ 10,8V / 12Vmax

CB100DB

**NEA**
**SERIEZ**  
LITHIUM-ION

**10.8V**  
LITHIUM-ION  
ΣΥΜΒΑΤΟ

**12Vmax**  
LITHIUM-ION

**CXT**
**SERIEZ**  
LITHIUM-ION

**10.8V**  
LITHIUM-ION  
ΣΥΜΒΑΤΟ

**12Vmax**  
LITHIUM-ION

**CXT**

Έως 5 ελαστικά με BL1041B



Ρύθμιση θερμοκρασίας 3 θέσεων



HIGH (H) MEDIUM (M) LOW (L)

 ΣΥΜΠΑΡΑΔΙΔΟΜΕΝΟΣ ΑΝΤΑΠΤΟΡΑΣ  
YL00000003

Ακροφύσια

**MP100DZ**

Μπαταρία	12V / 10,8V
Πίεση αέρα (max)	830 kPa
Παροχή αέρα	200 kPa: 10 L/min
Μήκος καλωδίου	65 cm
Διαστάσεις με BL1040B	255x74x173 mm
Βάρος	1,2 kg
Τιμή €	χωρίς ΦΠΑ
	με ΦΠΑ

**PROMO**  
**WEB BL1021B**

 ΣΕΙΡΑ Z/ZJ: Συνδεθείτε  
στο [www.makita.gr](http://www.makita.gr)  
και πάρτε ΔΩΡΟ  
τη μπαταρία BL1021B  
Λεπτομέρειες στις σελ. 30/31

**ΠΛΕΟΝΕΚΤΗΜΑΤΑ:**

Ιδανική για όσους αθλούνται, ασχολούνται με outdoor δραστηριότητες (camping, ορειβασία) και γενικότερα σε συνθήκες με χαμηλές θερμοκρασίες. Χάρη στο ειδικό σχεδιασμό της η θερμότητα διανέμεται ομοιόμορφα και γρήγορα.

**CB100DB**

Μπαταρία	10,8V / 12V
Θερμότητα (W) / Αυτονομία (h) με BL1041B (4,0Ah)	3 θέσεις 1 (L): 2,3 W / 14 h 2 (M): 4,5 W / 7,5 h 3 (H): 9,5 W / 4 h
Υλικό κατασκευής	100% Πολυεστέρας
Διακόπτης	0, 1, 2, 3, 0
Θερμοκρασία πλυσίματος	max 30°
Στεγνωτήριο	Σε χαμηλή ένταση
Διαστάσεις (cm)	140 x 70
Τιμή €	χωρίς ΦΠΑ
	με ΦΠΑ

**€ 119,00**  
**€ 147,56**

PROMO KIT 12V 2,0Ah (X3) + ΒΑΛΙΤΣΑ ΑΛΟΥΜΙΝΙΟΥ 23 ΕΞΑΡΤΗΜΑΤΩΝ  
HP333D (ΚΡΟΥΣΤΙΚΟ) - TD110D (ΠΑΛΜΙΚΟ)



**+ 23 εξαρτήματα**



**3x BL1021B (2,0Ah)  
με ένδειξη φόρτισης**

CLX228SAX2		
Μοντέλο	HP333D	TD110D
Μπαταρία	12V / 2,0Ah	
Χρόνος φόρτισης	30 min	
Μέγιστη ροπή	30 Nm	110 Nm
Ταχύτ. χωρίς φορτίο (rpm)	0-450/0-1.700	0-2.600
Κρούσεις ανά λεπτό	0-6.750/0-25.500	0-3.500
Μπαταρίες συσκευασίας	3 x BL1021B	
Βάρος	0,93 kg	
Προηγούμενο μοντέλο	CLX202SAX2 / LCT303X1	
Τιμή €	χωρίς ΦΠΑ	€ 239,00
	με ΦΠΑ	€ 296,36

PROMO KIT 12V 2,0Ah (X2) + HP333D (ΚΡΟΥΣΤΙΚΟ) - TD110D (ΠΑΛΜΙΚΟ) + ΒΑΛΙΤΣΑ ΜΑΚΡΑΚ



**2x BL1021B (2,0Ah)  
με ένδειξη φόρτισης**

CLX228AJ		
Μοντέλο	HP333D	TD110D
Μπαταρία	12V / 2,0Ah	
Χρόνος φόρτισης	30 min	
Μέγιστη ροπή	30 Nm	110 Nm
Ταχύτ. χωρίς φορτίο (rpm)	0-450/0-1.700	0-2.600
Κρούσεις ανά λεπτό	0-6.750/0-25.500	0-3.500
Μπαταρίες συσκευασίας	2 x BL1021B	
Βάρος	0,93 kg	
Προηγούμενο μοντέλο	CLX202AJ	
Τιμή €	χωρίς ΦΠΑ	€ 189,00
	με ΦΠΑ	€ 234,36

PROMO KIT 4 ΕΡΓΑΛΕΙΩΝ 12V 2,0Ah (X3) + 2 ΒΑΛΙΤΣΑΚΙΑ ΜΑΚΡΑΚ  
HP333D (ΚΡΟΥΣΤΙΚΟ) - TD110D (ΠΑΛΜΙΚΟ) - JR103 (ΣΠΑΘΟΣΕΓΑ) - HS301 (ΔΙΣΚΟΠΡΙΟΝΟ)



**3X**  
BL1021B (2,0Ah)  
με ένδειξη φόρτισης

**2X**  
n.1-ΜΑΚΡΑΚ Τύπος 1  
n.1-ΜΑΚΡΑΚ Τύπος 2

**Ελαφρύ, εύρηστο, ολοκληρωμένο**

**ΠΛΕΟΝΕΚΤΗΜΑΤΑ:**

Αυτό το κιτ είναι ιδανικό για όλες τις εργασίες εγκατάστασης σε δωμάτια, μπάνια και κουζίνες. Διάτρηση, βίδωμα και κοπή για εργασίες εγκατάστασης γρήγορα και με ακρίβεια.



CLX431SAJ1				
Μοντέλο	HP333D	TD110D	HS301D	JR103D
Μπαταρία	12V / 2,0Ah			
Χρόνος φόρτισης	30 min			
Μέγιστη ροπή	30 Nm	110 Nm	-	-
Ταχύτ. χωρίς φορτίο (rpm)	0-450/0-1.700	0-2.600	1.500	0-3.300
Κρούσεις ανά λεπτό	0-6.750/0-25.500	0-3.500	-	-
Βάθος κοπής 0°/45°	-	-	25,5/16,5 mm	-
Διαδρομή λάμας	-	-	-	13 mm
Μπαταρίες συσκευασίας	3 x BL1021B			
Βάρος (με BL1021B)	0,93 kg	-	1,43 kg	1,13 kg
Προηγούμενο μοντέλο	CLX401SAJ1			
Τιμή €	χωρίς ΦΠΑ	€ 355,00		
	με ΦΠΑ	€ 440,20		



ΦΑΚΟΙ & ΠΡΟΒΟΛΕΙΣ 10,8V / 14,4V / 18V / 36V  
ΡΑΔΙΟΦΩΝΟ 10,8V ΑΝΤΑΠΤΟΡΕΣ - ΤΡΙΠΟΔΟ ΓΙΑ DEADML805



<https://youtu.be/QQnvfIAZU3k>

DEADML808 / DEAML106



DEAML103 Φακός Led  
Τάση: 10,8V  
Αυτονομία: 28 h.  
**€ 26,21** χωρίς ΦΠΑ  
€ 32,50 με ΦΠΑ



DEAML104 Φακός Led  
Τάση: 10,8V  
Αυτονομία: 19 h.  
**€ 83,99** χωρίς ΦΠΑ  
€ 104,15 με ΦΠΑ



DEAML106 Φακός Led  
Τάση: 10,8V - 12V  
Αυτονομία: 19 h.  
**€ 54,58** χωρίς ΦΠΑ  
€ 67,68 με ΦΠΑ



DEADML808 Φακός Led Τάση:  
14,4V/18,8V  
Αυτονομία: 32 h  
Προηγούμενο μοντέλο:  
DEADML802  
**€ 54,58** χωρίς ΦΠΑ  
€ 67,68 με ΦΠΑ



DEADML801 Φακός  
Τάση: 14,4V - 18V  
Αυτονομία: 9 h.  
Προηγούμενο μοντέλο:  
BML801  
**€ 45,49** χωρίς ΦΠΑ  
€ 56,41 με ΦΠΑ



DEAMR052 Ραδιόφωνο  
Τάση: 10,8V  
Αυτονομία με BL1040B: 30 h.  
Προηγούμενο μοντέλο: MR052  
**€ 61,70** χωρίς ΦΠΑ  
€ 76,51 με ΦΠΑ



DEBDML807 Φακός  
Τάση: 14,4V - 18V  
Αυτονομία: 200 λεπτά  
Προηγούμενο μοντέλο:  
DEADML184  
**€ 79,00** χωρίς ΦΠΑ €  
97,96 με ΦΠΑ



DEADML185 Φακός  
Τάση: 18V  
Αυτονομία: 260 λεπτά  
**€ 23,15** χωρίς ΦΠΑ  
€ 28,71 με ΦΠΑ



DEADML186 Φακός Led χειρός  
Τάση: 18V  
Αυτονομία: 50 h  
Προηγούμενο μοντέλο: STEXBML186  
**€ 15,16** χωρίς ΦΠΑ  
€ 18,79 με ΦΠΑ



DEBADP05 Αντάπτορας με 2 θύρες  
USB Τάση: 14,4V - 18V  
**€ 24,63** χωρίς ΦΠΑ  
€ 30,54 με ΦΠΑ



DEAADP06 Αντάπτορας φόρτισης  
με 1 θύρα USB  
Τάση: 10,8V - 12V  
**€ 23,15** χωρίς ΦΠΑ  
€ 28,71 με ΦΠΑ



DEADML805 Προβολέας 20 Led  
Τάση: DC 14,4V - 18V  
AC (230V)  
Αυτονομία: 17 h  
**€ 188,50** χωρίς ΦΠΑ  
€ 233,74 με ΦΠΑ



GM00001381 Τρίποδο για  
DEADML805  
**€ 61,70** χωρίς ΦΠΑ  
€ 76,51 με ΦΠΑ

ΔΙΑΤΙΘΕΝΤΑΙ ΧΩΡΙΣ ΜΠΑΤΑΡΙΑ ΚΑΙ ΦΟΡΤΙΣΤΗ

## DEADML805



ΠΡΟΒΟΛΕΑΣ 20 LED AC / DC (14,4V / 18V)

### ΠΛΕΟΝΕΚΤΗΜΑΤΑ:

Στη σημερινή εποχή, η χρήση της τεχνολογίας LED κερδίζει ολοένα και περισσότερο έδαφος έναντι των παραδοσιακών συστημάτων φωτισμού.

Μερικά από τα οφέλη της τεχνολογίας αυτής είναι η χαμηλή κατανάλωση ενέργειας και η παραγωγή ψυχρού φωτός.

Ο προβολέας LED εγγυάται φωτεινή ροή 750 lm ενώ η δυνατότητα τοποθέτησης σε τρίποδο επιτρέπει τη χρήση 2 μονάδων ταυτόχρονα σε περιπτώσεις ειδικών συνθηκών. Αυτό το σύστημα φωτισμού μπορεί να χρησιμοποιηθεί είτε σε εσωτερικούς είτε σε εξωτερικούς χώρους χάρη στη τεχνολογία AC/DC ( τροφοδοσία 220V ή μπαταρία).



Αυτονομία με BL1850B:  
**High 8,5 h**  
**Low 17 h**



20 LED  
λευκών διόδων  
των 0,5 W



Σφιγκτήρας στερέωσης M8.  
Κωδ. GM00001396



Λειτουργία  
φόρτισης με  
ένδειξη

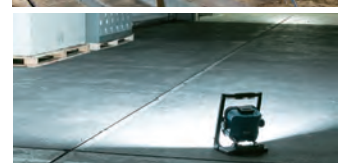

### ΚΑΤΣΑΒΙΔΙ 7,2V 1/4"



	DF012DSJ
Μπαταρία	7,2V / 1,5Ah
Χρόνος φόρτισης	35 min
Ταχύτ. χωρίς φορτίο	200-650 rpm
Μέγιστη ροπή	8 Nm
Υποδοχή εξάγωνη	1/4"
Μπαταρίες συσκευασίας	2 x BL7015
Βάρος	0,53 kg
Προηγούμενο μοντέλο	DF010DSE
Τιμή €	χωρίς ΦΠΑ
	με ΦΠΑ

### ΠΑΛΜΙΚΟ ΚΑΤΣΑΒΙΔΙ 7,2V 1/4"



Συμπαράδονται:  
3 τρυπάνια και 2 σετ βδώματος

	TD022DSJ1
Μπαταρία	7,2V / 1,5Ah
Χρόνος φόρτισης	35 min
Ταχύτ. χωρίς φορτίο	0-2.450 rpm
Κρούσεις ανά λεπτό	0-3.000
Μέγιστη ροπή	25 Nm
Υποδοχή εξάγωνη	1/4"
Μπαταρίες συσκευασίας	2 x BL7015
Βάρος	0,56 kg
Προηγούμενο μοντέλο	TD021DSE
Τιμή €	χωρίς ΦΠΑ
	με ΦΠΑ

ΠΙΣΤΟΛΕΤΑ 18Vx2 ΓΙΑ ΑΚΡΑ SDS-PLUS 3 ΛΕΙΤΟΥΡΓΙΩΝ BL MOTOR

DHR280PT2J / DHR280ZJ / DHR280ZWJ / DHR281PT2J / DHR281ZJ / DHR281ZWJ



Ενσωματωμένο κιτ συλλογής σκόνης  
DHR280ZWJ, DHR281ZWJ,  
DHR282ZWJU, DHR283ZWJU



Με τα: DHR280PT2J, DHR281PT2J

## HEPA filter

DHR280ZWJ, DHR281ZWJ, DHR282ZWJU, DHR283ZWJU

Ανεξάρτητο σύστημα συλλογής σκόνης επιτρέπει την αποτελεσματική αναρρόφηση χωρίς να επηρεάζεται η απόδοση της διάτρησης ή του καλεμίσματος.

ΚΙΤ ΣΥΛΛΟΓΗΣ ΣΚΟΝΗΣ  
Κιτ συλλογής σκόνης για τα πιστολέτα 18Vx2

ΚΙΤ συλλογής σκόνης		για τα μοντέλα	199581-0 (DX08)	199585-2 (DX09)	199555-1 (δοχείο φίλτρου)	199557-7 (φίλτρο)
Τιμή €	χωρίς ΦΠΑ	DX08: DHR280, DHR282, DX09: DHR281, DHR283	€ 89,25	€ 89,25	€ 35,60	€ 7,38
	με ΦΠΑ		€ 110,67	€ 110,67	€ 44,14	€ 9,15

**ΣΥΜΠΑΡΑΔΙΔΕΤΑΙ**  
1 ταχυτόσκ (199139-5) μόνο με τα DHR281PT2J, DHR281ZJ, DHR281ZWJ



Διπλός ταχυφορτιστής DC18RD με τα DHR280PT2J, DHR281PT2J

	DHR280PT2J	DHR280ZJ	DHR280ZWJ	DHR281PT2J	DHR281ZJ	DHR281ZWJ	
Μπαταρία	18Vx2 / 5,0Ah	18Vx2		18Vx2 / 5,0Ah		18Vx2	
Χρόνος φόρτισης	45 min	-		45 min		-	
Ικανότητα σπής			28 mm				
Ισχύς κρούσης			2,8 J				
Κρούσεις ανα λεπτό			0-5.000				
Μπαταρίες συσκευασίας	2 x BL1850B	-		2 x BL1850B	-		
Εξτρα τόσκ					✓		
Κιτ συλλογής σκόνης			✓			✓	
Βάρος	4,9 kg	3,6 kg	4,9 kg	5,0 kg	3,7 kg	5,1 kg	
Προηγούμενο μοντέλο	DHR263PT2J	DHR263ZJ	-	DHR264PT2J	DHR264ZJ	-	
Τιμή €	χωρίς ΦΠΑ	€ 545,00	€ 309,00	€ 445,00	€ 575,00	€ 329,00	€ 469,00
	με ΦΠΑ	€ 675,80	€ 383,16	€ 551,80	€ 713,00	€ 407,96	€ 581,56



ΠΙΣΤΟΛΕΤΑ 3 ΛΕΙΤΟΥΡΓΙΩΝ 18Vx2 AWS BL MOTOR ΓΙΑ ΑΚΡΑ SDS-PLUS

DHR282T2JU / DHR282ZWJU / DHR283T2JU / DHR283ZWJU

# AWS

**AUTO-START  
WIRELESS  
SYSTEM**

Νέο ασύρματο σύστημα bluetooth, με τεχνολογία που επιτρέπει την αυτόματη και παράλληλη εκκίνηση και διακοπή λειτουργίας της σκούπας DVC154LZ / DVC265ZXU με το συνδεδεμένο εργαλείο.



DHR282T2JU



DHR282T2JU



**ΤΕΧΝΟΛΟΓΙΑ AFT:**  
Διακόπτει τη λειτουργία του εργαλείου όταν κατά τη διάτρηση το άκρο έρθει σε επαφή με μεταλλική ράβδο, με αποτέλεσμα την περιστροφή του εργαλείου γύρω από τον άξονα του άκρου.



**ΑΝΤΙΚΡΑΔΑΣΜΙΚΗ ΧΕΙΡΟΛΑΒΗ**



€ 94,93 χωρίς ΦΠΑ

Με τα: DHR282T2JU, DHR283T2JU

**ΠΛΕΟΝΕΚΤΗΜΑΤΑ:**

Η νέα σειρά πιστολέτων μπαταρίας εγγυάται μέγιστη άνεση κατά τη χρήση. Ισχύς, αξιοπιστία και άνεση είναι τα 3 χαρακτηριστικά αυτών των εργαλείων που τα καθιστούν τον απαραίτητο συνεργάτη για κάθε επαγγελματία. Η τεχνολογία AWS με σύνδεση Bluetooth εγγυάται τη μέγιστη συγκέντρωση του χειριστή στην εργασία που εκτελείται. Τα εργαλεία που είναι εφοδιασμένα με AWS ελέγχουν ασύρματα τη λειτουργία της μονάδας αναρρόφησης. Οι εκδόσεις ZWJU διαθέτουν ενσωματωμένο σύστημα αναρρόφησης που εγγυάται μέγιστο έλεγχο και διαχείριση της σκόνης σε χώρους όπου οι επιπτώσεις από τη λειτουργία εργαλείων πρέπει να είναι πολύ χαμηλές όπως νοσοκομεία, σχολεία, κατοικίες κτλ.



DHR283ZWJU



Ενσωματωμένη μονάδα Bluetooth στα DHR282ZWJU, DHR283ZWJU

# HEPA filter



Μηχανισμός καθαρισμού του φίλτρου

DHR280ZWJ, DHR281ZWJ, DHR282ZWJU, DHR283ZWJU

Ανεξάρτητο σύστημα συλλογής σκόνης επιτρέπει την αποτελεσματική αναρρόφηση χωρίς να επηρεάζεται η απόδοση της διάτρησης ή του καλειμάτος.

**ΣΥΜΠΑΡΑΔΙΔΕΤΑΙ**  
1 ταχυτσόκ (199139-5) μόνο με τα DHR283T2JU, DHR283ZWJU



Διπλός ταχυφορτιστής DC18RD με τα DHR282PT2JU, DHR283PT2JU

	DHR282T2JU	DHR282ZWJU	DHR283T2JU	DHR283ZWJU
Μπαταρία	18Vx2 / 5,0Ah	18Vx2	18Vx2 / 5,0Ah	18Vx2
Χρόνος φόρτισης	45 min	-	45 min	-
Ικανότητα οπής	28 mm			
Ισχύς κρούσης	2,8 J			
Κρούσεις ανα λεπτό	0-5.000			
Μπαταρίες συσκευασίας	2 x BL1850B	-	2 x BL1850B	-
Κιτ συλλογής σκόνης		✓		✓
Εξτρα τσόκ				✓
Βάρος	4,9 kg	4,9 kg	5,0 kg	5,1 kg
Τιμή €	χωρίς ΦΠΑ	€ 629,00	€ 679,00	€ 479,00
	με ΦΠΑ	€ 779,96	€ 581,56	€ 841,96

ΚΡΟΥΣΤΙΚΟ ΠΕΡΙΣΤΡΟΦΙΚΟ 40mm 18Vx2 BL MOTOR BLUETOOTH - ΚΑΤΑΛΛΗΛΟ ΓΙΑ ΑΚΡΑ SDS-MAX

DHR400PT2U / DHR400ZKU



## Κρουστικό περιστροφικό με σύστημα AWS

Η επαναφορτιζόμενη 18Vx2 έκδοσή του μοντέλου HR4013C Διαθέτει σύστημα Bluetooth για σύνδεση με τη σκούπα αναρρόφησης DVC154LZ / DVC265ZXU



Ηλεκτρονική ρύθμιση ταχύτητας



Μονάδα Bluetooth



Auto-Start  
Wireless  
System



### ΠΛΕΟΝΕΚΤΗΜΑΤΑ:

Ιδανικό για εργασίες εγκατάστασης αγωγών νερού και θέρμανσης, άνοιγμα οπών σε τοίχους και εργασίες επιθεώρησης ή συντήρησης. Με το νέο σύστημα AWS (σύστημα αυτόματης εκκίνησης μέσω ασύρματης σύνδεσης) είναι δυνατή η σύνδεση μέσω Bluetooth, μίας σκούπας καθαρισμού με ένα εργαλείο μπαταρίας. Η σκούπα καθαρισμού μπορεί να ενεργοποιηθεί αυτόματα μαζί με το διακόπτη λειτουργίας του εργαλείου. Η τεχνολογία XPT προστατεύει το εργαλείο από τη σκόνη και την υγρασία ενώ η τεχνολογία AVT μειώνει σημαντικά τους κραδασμούς.



€ 94,93  
χωρίς ΦΠΑ

Με το: DHR400PT2U

Προαιρετικό ΚΙΤ ΣΥΛΛΟΓΗΣ ΣΚΟΝΗΣ (κωδ. 199142-6)  
Για διάτρηση και κατεδάφιση



€ 69,88 ΧΩΡΙΣ ΦΠΑ  
€ 86,65 ΜΕ ΦΠΑ

2X



USB

Μοντ. DHR400PT2U:  
Διπλός ταχυφορτιστής DC18RD, 2x BL1850B



	DHR400PT2U	DHR400ZKU
Μπαταρία	18Vx2 / 5,0Ah	18Vx2
Χρόνος φόρτισης	45 min	-
φ max οπής σε μπετόν		40 mm
Ισχύς κρούσης		8,0 J
Ταχύτητα χωρίς φορτίο		250-500 rpm
Κρούσεις ανά λεπτό		1.450/2.900
Επίπεδο θορύβου		102 dB(A)
Δονήσεις		5,0 m/s <sup>2</sup> (διάτρηση μπετού)
Μπαταρίες συσκευασίας	2 x BL1850B	-
Διαστάσεις (mm)	473x120x285	
Βάρος	8,1 kg	6,8 kg
Τιμή €	χωρίς ΦΠΑ	€ 979,00
	με ΦΠΑ	€ 1.213,96
		€ 854,36



ΠΙΣΤΟΛΕΤΟ 3 ΛΕΙΤΟΥΡΓΙΩΝ 18V 18 mm ΓΙΑ ΑΚΡΑ SDS-PLUS / BL MOTOR

DHR182RTJ / DHR182ZJ / DHR182ZWJ / DHR182ZWJU

**NEA**



DHR182RTJ



DHR182ZWJU

Bluetooth

Κιτ συλλογής σκόνης για τα πιστολέτα 18Vx2

**ΠΛΕΟΝΕΚΤΗΜΑΤΑ:**

Υψηλής τεχνολογίας πνευματικό πιστολέτο 3 λειτουργιών, ιδανικό για οικιακές εγκαταστάσεις. Διαθέτει BL Motor (μοτέρ χωρίς καρβουνάκια) και αντικραδασμικό σύστημα AVT για μεγαλύτερη ασφάλεια κατά τη χρήση ενώ προσφέρει γρήγορη και με ακρίβεια εργασία. Αυτό το προϊόν είναι το αποτέλεσμα των αναγκών της σύγχρονης αγοράς καθώς είναι εφοδιασμένο με συστήματα που περιορίζουν τον αντίκτυπο από τη λειτουργία του σε ευαίσθητους χώρους. Για παράδειγμα το σύστημα συλλογής σκόνης, προσφέρει τη δυνατότητα λειτουργίας σε υγειονομικούς χώρους που τηρούνται αυστηροί κανόνες υγιεινής ή σε χώρους όπως σχολεία, κατοικίες κτλ. Η εργονομία και η τέλεια ισορροπία αυτού του εργαλείου, επιτρέπει τη χρήση του σε πολύωρες εργασίες προστατεύοντας τον χειριστή.



DHR182ZWJU

Κιτ συλλογής σκόνης		Για τα μοντέλα	199660-4 (DX05)	199595-9 (δοχείο φίλτρου)	199596-7 (φίλτρο)
Τιμή €	χωρίς ΦΠΑ	<b>DX05:</b> DHR182RTWJ, DHR182ZWJ, DHR182ZWJU	€ 69,88	€ 33,51	€ 6,27
	με ΦΠΑ		€ 86,65	€ 41,55	€ 7,78



Με τα: DHR182RTJ, DHR182RTWJ



Με τα: DHR182ZJ, DHR182ZWJ, DHR182ZWJU

**Μοντέλα W με Κιτ συλλογής σκόνης**

	DHR182RTJ	DHR182RTWJ	DHR182ZJ	DHR182ZWJ	DHR182ZWJU
Μπαταρία	18V / 5,0Ah		18V		
Χρόνος φόρτισης	45 min				
Ταχύτητα χωρίς φορτίο	0-1.350 rpm				
Κρούσεις ανά λεπτό	0-5.000				
Ισχύς κρούσης	1,7 J				
Κιτ συλλογής σκόνης	-	-	-	-	-
Μπαταρίες συσκευασίας	2 x BL1850B		-		
Διαστάσεις (mm)	301 x 82 x 285 (με μπαταρία)				
Βάρος	3,2 kg	3,6 kg	2,6 kg	3,0 kg	
Τιμή €	χωρίς ΦΠΑ	€ 519,00	€ 559,00	€ 279,00	€ 335,00
	με ΦΠΑ	€ 643,56	€ 693,16	€ 345,96	€ 415,40

ΠΙΣΤΟΛΕΤΑ 18V ΓΙΑ ΑΚΡΑ SDS-PLUS  
(ΣΥΜΠΑΡΑΔΙΔΕΤΑΙ ΚΙΤ ΣΥΛΛΟΓΗΣ ΣΚΟΝΗΣ ΜΕ ΤΑ ΜΟΝΤΕΛΑ  
DHR242RTJW / DHR242ZJW / DHR243RTJW / DHR243ZJW)



DHR242RTJ



DHR243RTJ

ΣΥΜΠΑΡΑΔΙΔΕΤΑΙ  
1 ταχυστός  
(194079-2)  
μόνο με τα  
DHR243RTJ,  
DHR243ZJ,  
DHR243RTJW,  
DHR243ZJW



Με τα: DHR242RTJ, DHR242RTJW,  
DHR243RTJ, DHR243RTJW



DHR242ZJW

Μηχανισμός καθαρισμού του φίλτρου



DHR243ZJW

Μηχανισμός καθαρισμού του φίλτρου

ΚΙΤ ΣΥΛΛΟΓΗΣ ΣΚΟΝΗΣ  
για τα πιστολέτα 18V



ΚΙΤ συλλογής σκόνης		για τα μοντέλα	199563-2 (DX06)	199570-5 (DX07)	199557-7 (φίλτρο)
Τιμή €	χωρίς ΦΠΑ	DX06: DHR242	€ 107,86	€ 83,99	€ 7,38
	με ΦΠΑ	DX07: DHR243	€ 133,75	€ 104,15	€ 9,15



Με τα: DHR242ZJ, DHR242ZJW, DHR243ZJ, DHR243ZJW



**HEPA**  
filter

DHR242RTJW / DHR242ZJW  
DHR243RTJW / DHR243ZJW  
Σύστημα που επιτρέπει την αποτελεσματική  
αναρρόφηση της σκόνης χωρίς να επηρεάζεται  
η ικανότητα διάτρησης και καλεμίσματος.



DHR243RTJW

	DHR242RTJ	DHR242ZJ	DHR242RTJW	DHR242ZJW	DHR243RTJ	DHR243ZJ	DHR243RTJW	DHR243ZJW
Μπαταρία	18V / 5,0Ah	18V	18V / 5,0Ah	18V	18V / 5,0Ah	18V	18V / 5,0Ah	18V
Χρόνος φόρτισης	45 min	-	45 min	-	45 min	-	45 min	-
Ισχύς κρούσης	2 J							
Ø max οπής σε μπετόν	24 mm							
Λειτουργίες	3							
Μπαταρίες συσκευασίας	2 x BL1850B	-	2 x BL1850B	-	2 x BL1850B	-	2 x BL1850B	-
Κιτ συλλογής σκόνης	-	-	✓	✓	-	-	✓	✓
Βάρος	3,3 kg	2,7 kg	4,8 kg	4,2 kg	3,4 kg	2,8 kg	4,9 kg	4,3 kg
Προηγούμενο μοντέλο	DHR242RMJ	-	DHR242RTJW	DHR242ZJW	DHR243RMJ	-	DHR243RTJW	DHR243ZJW
Τιμή €	χωρίς ΦΠΑ	€ 489,00	€ 309,00	€ 579,00	€ 369,00	€ 539,00	€ 329,00	€ 599,00
	με ΦΠΑ	€ 606,36	€ 383,16	€ 717,96	€ 457,56	€ 668,36	€ 407,96	€ 742,76



### ΠΙΣΤΟΛΕΤΑ 18V ΓΙΑ ΑΚΡΑ SDS-PLUS



Με τα: DHR165RTJ, DHR171RTJ, DHR202RTJ



Με τα: DHR165ZJ, DHR171ZJ, DHR202ZJ

	DHR165RTJ	DHR165ZJ	DHR171RTJ	DHR171ZJ	DHR202RTJ	DHR202ZJ
Μπαταρία	18V / 5,0Ah	18V	18V / 5,0Ah	18V	18V / 5,0Ah	18V
Χρόνος φόρτισης	45 min	-	45 min	-	45 min	-
Ισχύς κρούσης	1,3 J		1,2 J		1,9 J	
Ø max οπής σε μπετόν	16 mm		17 mm		20 mm	
Λειτουργίες	2				3	
Μπαταρίες συσκευασίας	2 x BL1850B	-	2 x BL1850B	-	2 x BL1850B	-
Βάρος	3,0 kg	2,4 kg	2,8 kg	2,2 kg	3,2 kg	2,6 kg
Προηγούμενο μοντέλο	DHR165RMJ	DHR165Z	-	-	DHR202RMJ	-
Τιμή €	χωρίς ΦΠΑ	€ 399,00	€ 199,00	€ 429,00	€ 239,00	€ 415,00
	με ΦΠΑ	€ 494,76	€ 246,76	€ 531,96	€ 296,36	€ 514,60

### ΠΝΕΥΜΑΤΙΚΟ ΠΙΣΤΟΛΕΤΟ ΓΙΑ ΑΚΡΑ SDS-PLUS 3 ΛΕΙΤΟΥΡΓΙΩΝ 36V 2,5 J

BHR262RDJ / BHR262TRDJ



**ΣΥΜΠΑΡΑΔΙΔΕΤΑΙ**  
1 ταχυτσόκ (194079-2)  
με το BHR262TRDJ

	BHR262RDJ	BHR262TRDJ
Μπαταρία	36V / 2,6Ah	
Χρόνος φόρτισης	22 min	
Ισχύς κρούσης	2,5 J	
Ø max οπής σε μπετόν	26 mm	
Μπαταρίες συσκευασίας	2 x BL3626	
Βάρος	4,5 kg	4,8 kg
Τιμή €	χωρίς ΦΠΑ	€ 699,00
	με ΦΠΑ	€ 866,76

ΓΩΝΙΑΚΟ ΔΡΑΠΑΝΟ 18Vx2 BL MOTOR

DDA460PT2 / DDA460ZK



€ 94,93 χωρίς ΦΠΑ

Με το: DDA460PT2

**ΠΛΕΟΝΕΚΤΗΜΑΤΑ:**

Γωνιακό δρέπανο 18Vx2 με υψηλής απόδοσης BL Motor. Ιδανικό για τη διάτρηση ξύλινων προφίλ και δοκών, για την αποκατάσταση ή την εγκατάσταση ηλεκτρικών συστημάτων. Απαραίτητο εργαλείο για όλους τους τεχνίτες ξύλινων κατασκευών & σπιτιών. Δυνατότητα δianoixης opwv diametrou ewc 159mm χωρίς κόπο χάρη στον εργονομικό του σχεδιασμό. Σύστημα φωτισμού LED για λειτουργία σε συνθήκες χαμηλού φωτισμού.



DDA460PT2



YouTube

<https://youtu.be/dzhxqo4Wtqg>



	DDA460PT2	DDA460ZK
Μπαταρία	18Vx2 / 5,0Ah	18Vx2
Χρόνος φόρτισης	45 min	-
φ max οπής σε ξύλο	159 mm	
Τσοκ	13 mm	
Ταχύτητα χωρίς φορτίο	0-350 / 0-1.400 rpm	
Μπαταρίες συσκευασίας	2 x BL1850B	-
Διαστάσεις (mm)	530x115x168	
Βάρος	8,4 kg	7,1 kg
Τιμή €	χωρίς ΦΠΑ	€ 729,00
	με ΦΠΑ	€ 903,96
		€ 459,00
		€ 569,16

ΓΩΝΙΑΚΑ ΔΡΑΠΑΝΟΚΑΤΣΑΒΙΔΑ 18V



DDA350RTJ



DDA351RTJ

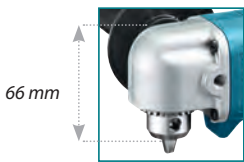

66 mm

DDA350



88 mm

DDA351



€ 94,93 χωρίς ΦΠΑ

Με τα: DDA350RTJ, DDA351RTJ



**BATTERY KIT**

191A24-4 18V (1x3,0Ah + DC18RC)

18V LITHIUM-ION 3.0Ah

ΔΙΑΤΙΘΕΤΑΙ ΚΑΙ ΜΕΜΟΝΩΜΕΝΑ

αόσιας € 132,69 χωρίς ΦΠΑ

Με τα: DDA350ZJ, DDA351ZJ



Διατίθενται με βαλίσσάκι ΜΑΚΡΑC χωρίς μπαταρία & φορτιστή (μόνο το σώμα + ΜΑΚΡΑC)



	DDA350RTJ	DDA350ZJ	DDA351RTJ	DDA351ZJ
Μπαταρία	18V / 5,0Ah	18V	18V / 5,0Ah	18V
Ταχύτητα χωρίς φορτίο	0-1.800 rpm			
Τσοκ	10 mm			
Μπαταρίες συσκευασίας	2 x BL1850B	-	2 x BL1850B	-
Βάρος	1,6 kg	1,0 kg	1,7 kg	1,1 kg
Προηγούμενο μοντέλο	-	DDA350Z	-	DDA351Z
Τιμή €	χωρίς ΦΠΑ	€ 459,00	€ 459,00	€ 209,00
	με ΦΠΑ	€ 569,16	€ 246,76	€ 569,16
		€ 459,00	€ 569,16	€ 259,16



ΚΑΤΣΑΒΙΔΙ ΜΕ ΣΥΣΤΗΜΑ ΛΙΠΑΝΣΗΣ 18V



<https://youtu.be/Z0yzzlgvzZA>



Με το: DTS141RTJ1

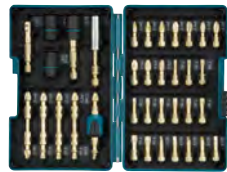

**Impact GOLD**

Σετ καταβιδόλαμες 38τμχ με το DTS141RTJ1



**ΠΛΕΟΝΕΚΤΗΜΑΤΑ:**

Η χρήση παλμικών καταβιδιών κερδίζει ολοένα και περισσότερο έδαφος στις εργασίες βιδώματος. Αυτό το καταβίδι εγγυάται υψηλή απόδοση, ευκολία στη χρήση, χαμηλότερους κραδασμούς σε σχέση με ένα απλό παλμικό καταβίδι και λιγότερο θόρυβο χάρη στο σύστημα λίπανσης. Το ισχυρό BL MOTOR εγγυάται αξιοπιστία και μέγιστη ευελιξία.

**Αθόρυβο: μόνο 77 dB(A)**

**SERIEZ J** Διατίθενται με βαλίσάκι ΜΑΚΡΑC χωρίς μπαταρία & φορτιστή (μόνο το σώμα + ΜΑΚΡΑC)



Με το μοντέλο: DTS141ZJ

**SERIEZ J BATTERY KIT**  
191A24-4 18V (1x3,0Ah + DC18RC)  
18V LITHIUM-ION 3.0Ah  
ΔΙΑΤΙΘΕΤΑΙ ΚΑΙ ΜΕΜΟΝΩΜΕΝΑ αξίας € 132,69 χωρίς ΦΠΑ

	DTS141RTJ1	DTS141ZJ
Μπαταρία	18V / 5,0Ah	18V
Ταχύτητα χωρίς φορτίο	0-3.200 rpm	
Μέγιστη ροπή / Υποδοχή εργαλείου	40 Nm / 1/4" εξάγωνη	
Μπαταρίες συσκευασίας	2 x BL1850B	-
Βάρος	1,5 kg	0,9 kg
Τιμή €	χωρίς ΦΠΑ	€ 689,00
	με ΦΠΑ	€ 854,36

ΚΡΟΥΣΤΙΚΟ ΔΡΑΠΑΝΟΚΑΤΣΑΒΙΔΟ 4 ΛΕΙΤΟΥΡΓΙΩΝ 18V



Με το: DTP141RTJ



**ΠΛΕΟΝΕΚΤΗΜΑΤΑ:** Η απόλυτη έκφραση της τεχνολογίας αποτυπώνεται στο τελευταίας γενιάς καταβίδι πολλαπλών λειτουργιών. Σήμερα είναι δυνατόν να έχετε: ένα καταβίδι, ένα παλμικό καταβίδι, ένα δραπανοκατσαβίδο και ένα δραπανοκατσαβίδο με κρούση σε ένα εργαλείο. Το εργαλείο αυτό έχει κατασκευαστεί για να καλύψει και τις πιο απαιτητικές ανάγκες του επαγγελματία σε διαφορετικές συνθήκες εργασίας. Παρέχει ταχύτητα και ασφάλεια σε εργασίες συντήρησης και αποκατάστασης. Το ισχυρό BL MOTOR εγγυάται αξιοπιστία και μέγιστη ευελιξία.



Φωσφορίζουσα κεφαλή και συμπλέκτης 9 θέσεων

**SERIEZ J** Διατίθενται με βαλίσάκι ΜΑΚΡΑC χωρίς μπαταρία & φορτιστή (μόνο το σώμα + ΜΑΚΡΑC)



**SERIEZ J BATTERY KIT**  
191A24-4 18V (1x3,0Ah + DC18RC)  
18V LITHIUM-ION 3.0Ah  
ΔΙΑΤΙΘΕΤΑΙ ΚΑΙ ΜΕΜΟΝΩΜΕΝΑ αξίας € 132,69 χωρίς ΦΠΑ

Με το μοντέλο: DTP141ZJ



**4 ΛΕΙΤΟΥΡΓΙΕΣ:**

- 1) Βιδώμα με κρούση
- 2) Διάτρηση
- 3) Διάτρηση με κρούση
- 4) Βιδώμα

	DTP141RTJ	DTP141ZJ
Μπαταρίες	18V / 5,0Ah	18V
Ταχύτητα χωρίς φορτίο	0-700 / 0-2.700 rpm	
Μέγιστη ροπή	150 Nm	
Μπαταρίες συσκευασίας	2 x BL1850B	-
Βάρος	1,8 kg	1,2 kg
Προηγούμενο μοντέλο	-	DTP141Z
Τιμή €	χωρίς ΦΠΑ	€ 579,00
	με ΦΠΑ	€ 717,96

## ΣΥΜΠΑΓΗΣ ΣΧΕΔΙΑΣΜΟΣ & ΕΠΙΔΟΣΕΙΣ

**18V**  
LITHIUM-ION



**DHR171**  
Πιστολέτο 2 λειτουργιών  
σελ. 53

**DHP483**  
Κρουστικό δραπανοκατσαβίδο  
σελ. 60

**DTD155**  
Παλμικό κατασβίδι  
σελ. 57

**DTW180**  
Μπουλονόκλειδο  
σελ. 58

**DJR188**  
Σπαθόσγα  
σελ. 73

Εργαλεία με ιδιαίτερα συμπαγή σχεδιασμό, είναι ιδανικά για να ικανοποιήσουν τις ανάγκες του επαγγελματία σε εργασίες τοποθέτησης και συντήρησης όπου ο χώρος είναι περιορισμένος και η χρήση παραδοσιακών εργαλείων θα μπορούσε να επηρεάσει την πρόοδο του έργου. Από τη συναρμολόγηση κουζινών ή επίπλων έως και τη διάτρηση σε τοιχοποιία, τα εργαλεία αυτά τροφοδοτούνται με μπαταρίες 18V LXT προσφέροντας μέγιστη άνεση χωρίς να στερούνται υψηλών επιδόσεων

**BL**  
MOTOR



**LXT**

ΚΡΟΥΣΤΙΚΟ ΔΡΑΠΑΝΟΚΑΤΣΑΒΙΔΟ 18V BL MOTOR 125 Nm

DHP481RT3J

**PROMO**



L.E.D. L.E.D.

T2

DHP481RT3J

3X

Το DHP481RT3J διατίθεται με 3 μπαταρίες BL1850B



**ΔΩΡΟ**  
DMR107  
Ραδιόφωνο αξίας  
€ 109,11 χωρίς ΦΠΑ



Με το: DHP481RT3J

### ΠΛΕΟΝΕΚΤΗΜΑΤΑ:

BL Motor υψηλής απόδοσης. Αυτό το κρουστικό δραπανοκατσαβίδο κατασκευάστηκε με βάση τις ανάγκες της σύγχρονης αγοράς. Συμπαγή κατασκευή, ελαφρύ και ανθεκτικό, αυτό το εργαλείο είναι ιδανικό για απαιτητικές εργασίες διάτρησης και βιδώματος. Συνοδεύεται από 3 μπαταρίες Li-ion 18V/5,0Ah.



**PROMO**  
WEB BL1830B

ΣΕΙΡΑ Z / ZI: Συνδεθείτε στο [www.makita.gr](http://www.makita.gr) και πάρτε ΔΩΡΟ τη μπαταρία BL1830B λεπτομέρειες στις σελ. 28/29

Με το : DHP481ZJ

	DHP481RT3J	DHP481ZJ
Μπαταρία	18V / 5,0Ah	18V
Χρόνος φόρτισης	45 min	-
Ικανότητα	13 mm μέταλλο; 76 mm ξύλο; 16 mm μετρίων	
Ταχύτητα χωρίς φορτίο rpm	0-550 / 0-2.100	
Κρούσεις ανά λεπτό	0-8.250 / 0-31.500	
Μέγιστη ροπή	125 Nm	
Τσοκ	13 mm	
Μπαταρίες συσκευασίας	3 x BL1850B	-
Βάρος	2,4 kg	1,8 kg
Τιμή €	χωρίς ΦΠΑ	€ 509,00
	με ΦΠΑ	€ 631,16
		€ 239,00
		€ 296,36



ΠΑΛΜΙΚΑ ΚΑΤΣΑΒΙΔΙΑ 18V



Εργαλεία χωρίς μπαταρία, φορτιστή, με βαλτσάκι ΜΑΚΡΑΣ



COMPACT

DTD155RTJ



DTD153RTJ



DTD171RTJ



€ 94,93 χωρίς ΦΠΑ

3A

Με τα: DTD155RTJ, DTD153RTJ, DTD171RTJ



ΜΟΝΤΕΛΟ DTD171RTJ / ZJ:

**WOOD-MODE:** αργή εκκίνηση για βέλτιστη ακρίβεια και ασφάλεια στο βίδωμα.

**BOLT-MODE:** αυτόματη διακοπή της περιστροφής κατά το ξεβίδωμα μόλις το μπουλόνι/παξιμάδι χαλαρώσει αρκετά.

**MEMORY SYSTEM:** Επιτρέπει την αποθήκευση έως 2 λειτουργιών εκ των προτέρων για τη γρήγορη μετάβαση στην επιθυμητή λειτουργία με ένα πάτημα.



PROMO WEB BL1830B

ΣΕΙΡΑ Z / ZJ: Συνδεθείτε στο [www.makita.gr](http://www.makita.gr) και πάρτε ΔΩΡΟ τη μπαταρία BL1830B. Λεπτομέρειες στις σελ. 28/29

Με τα: DTD155ZJ, DTD153ZJ



BATTERY KIT

191A24-4 18V (1x3,0Ah + DC18RC)



αξίας € 132,69 χωρίς ΦΠΑ

Με το: DTD171ZJ

ΠΛΕΟΝΕΚΤΗΜΑΤΑ:

ΤΟ ΚΑΙΝΟΤΟΜΟ BL MOTOR ΕΓΓΥΑΤΑΙ ΜΕΓΑΛΥΤΕΡΗ ΑΝΕΣΗ ΓΙΑ ΤΟΝ ΧΕΙΡΙΣΤΗ ΧΑΡΗ ΣΤΗ ΣΥΜΠΑΓΗ ΚΑΤΑΣΚΕΥΗ ΤΟΥ ΚΑΙ ΤΟ ΧΑΜΗΛΟ ΒΑΡΟΣ. ΜΟΤΕΡ ΧΩΡΙΣ ΤΗΝ ΑΝΑΓΚΗ ΣΥΝΤΗΡΗΣΗΣ.

ΛΙΓΟΤΕΡΟ ΒΑΡΟΣ, ΜΕΓΑΛΥΤΕΡΗ ΕΥΕΛΙΞΙΑ

DTD171RTJ: Συμπαγές και με τέλεια ισορροπία με μήκος μόνο 116mm για μέγιστο έλεγχο και ευελιξία. Το καινοτόμο BL Motor (μοτέρ χωρίς καρβουνάκια) ελέγχεται ηλεκτρονικά και βελτιστοποιεί τη κατανάλωση ενέργειας της μπαταρίας προσφέροντας έτσι μεγαλύτερη διάρκεια λειτουργίας σε κάθε φόρτιση. Ο διακόπτης επιλογής ισχύος παρέχει στο χρήστη τον απόλυτο έλεγχο κατά το βίδωμα για ένα ευρύ φάσμα εργασιών. Το κύκλωμα προστασίας της μπαταρίας προστατεύει από υπερφόρτωση, υπερβολική εκφόρτιση και υπερθέρμανση. Ηλεκτρικό φρένο για μέγιστη παραγωγικότητα και ασφάλεια για τον χειριστή.



	DTD155RTJ	DTD155ZJ	DTD153RTJ	DTD153ZJ	DTD171RTJ	DTD171ZJ
Μπαταρία	18V / 5,0Ah	18V	18V / 5,0Ah	18V	18V / 5,0Ah	18V
Χρόνος φόρτισης	45 min	-	45 min	-	45 min	-
Ταχύτητα χωρίς φορτίο rpm	0-1.300 Soft / 0-3.000 Hard		0-3.400		0-3.600 rpm / T-Mode (1,2)	
Κρούσεις ανά λεπτό	0-1.600 Soft 0-3.900 Hard		0-3.600		0-3.800 / T-Mode (1,2)	
Μέγιστη ροπή / υποδοχή	140 Nm 1/4" εξάγωνη		170 Nm 1/4" εξάγωνη		180 Nm 1/4" εξάγωνη	
Μπαταρίες συσκευασίας	2 x BL1850B	-	2 x BL1850B	-	2 x BL1850B	-
Βάρος	1,4 kg	0,8 kg	1,5 kg	0,9 kg	1,6 kg	1,0 kg
Προηγούμενο μοντέλο	-	-	DTD152RTJ DTD129RMJ	DTD152ZJ	DTD170RTJ	DTD170ZJ
Τιμή €	χωρίς ΦΠΑ	€ 329,00	€ 149,00	€ 365,00	€ 159,00	€ 485,00
	με ΦΠΑ	€ 407,96	€ 184,76	€ 452,60	€ 197,16	€ 601,40

ΜΠΟΥΛΟΝΟΚΛΕΙΔΑ 18V

DTW180RTJ  
 DTW181RTJ  
 DTW1002RTJ  
 DTW1001RTJ

**COMPACT**

DTW180RTJ



DTW190JX5



DTW181RTJ



DTW285RTJX



DTW450RTJ



DTW1002RTJ



DTW1001RTJ



(8, 10, 13, 16, 17, 18, 19, 21, 24 mm)

Σετ 9 καρδιάκια	D-4157
Τιμή €	χωρίς ΦΠΑ <b>€ 37,84</b> με ΦΠΑ <b>€ 46,93</b>

D-4157  
 Συμπαράδεται με τα μοντέλα  
 DTW190JX5, DTW181RTJ, DTW285RTJX  
 DTW450RTJ, DTW1002RTJ

Με τα: DTW181RTJ, DTW190JX5  
DTW285RTJX, DTW450RTJ  
DTW1001RTJ, DTW1002RTJ

		DTW180RTJ	DTW190JX5	DTW181RTJ	DTW285RTJX	DTW450RTJ	DTW1002RTJ	DTW1001RTJ
Μπαταρία		18V / 5,0Ah						
Χρόνος φόρτισης		45 min						
Ταχύτητα χωρίς φορτίο rpm		0-1.300 / 0-2.400	0-2.300	0-1.300 / 0-2.400	0-2.800	1.600	0-900/1.100/1.800	
Μέγιστη ροπή Υποδοχή		180 Nm 3/8"	190 Nm 1/2"	210 Nm 1/2"	280 Nm 1/2"	440 Nm 1/2"	1.000 Nm 1/2"	1.050 Nm 3/4"
Μπαταρίες συσκευασίας		2 x BL1850B						
Βάρος		1,5 kg	1,7 kg	1,6 kg	1,6 kg	3,4 kg	3,6 kg	3,7 kg
Προηγούμενο μοντέλο		-	DTW190RTJ	-	DTW285RTJ	DTW450RMJ	-	-
Τιμή €	χωρίς ΦΠΑ	€ 329,00	€ 369,00	€ 369,00	€ 495,00	€ 575,00	€ 625,00	€ 625,00
	με ΦΠΑ	€ 407,96	€ 457,56	€ 457,56	€ 613,80	€ 713,00	€ 775,00	€ 775,00



### ΚΡΟΥΣΤΙΚΟ ΔΡΑΠΑΝΟΚΑΤΣΑΒΙΔΟ 18V BL MOTOR 60 Nm



L.E.D. L.E.D.

DHP484RTJ



Εργονομική λαβή  
Soft-Grip



2 μηχανικές ταχύτητες



Ρύθμιση ροπής  
21 θέσεων

3X



Το μοντ. DHP484RTJ διατίθεται με 3 μπαταρίες BL1850B



**PROMO**  
**WEB BL1830B**

ΣΕΙΡΑ Z / ZJ: Συνδεθείτε στο [www.makita.gr](http://www.makita.gr) και πάρτε ΔΩΡΟ τη μπαταρία BL1830B λεπτομέρειες στις σελ. 28/29



€ 94,93 χωρίς ΦΠΑ

Με το: DHP484RTJ



	DHP484RTJ	DHP484ZJ
Μπαταρία	18V / 5,0Ah	18V
Χρόνος φόρτισης	45 min	-
Ταχύτητα χωρίς φορτίο	0-500 / 0-2.000 rpm	
Κρούσεις ανά λεπτό	0-7.500 / 0-30.000	
Μέγιστη ροπή	60 Nm	
Ικανότητα	13 mm χάλυβας 38 mm ξύλο 13 mm μπετόν	
Μπαταρίες συσκευασίας	3 x BL1850B	-
Βάρος	1,8 kg	1,2 kg
Προηγούμενο μοντέλο	DHP480RMJ	DHP480ZJ
Τιμή €	χωρίς ΦΠΑ	€ 439,00
	με ΦΠΑ	€ 544,36
		€ 185,00
		€ 229,40

### ΔΡΑΠΑΝΟΚΑΤΣΑΒΙΔΟ 18V BL MOTOR 60 Nm



L.E.D. L.E.D.

DDF484RTJ

2X



Το μοντ. DDF484RTJ διατίθεται με 2 μπαταρίες BL1850B

Εργονομική λαβή  
Soft-Grip



**PROMO**  
**WEB BL1830B**

ΣΕΙΡΑ Z / ZJ: Συνδεθείτε στο [www.makita.gr](http://www.makita.gr) και πάρτε ΔΩΡΟ τη μπαταρία BL1830B λεπτομέρειες στις σελ. 28/29



€ 94,93 χωρίς ΦΠΑ

Με το: DDF484RTJ



	DDF484RTJ	DDF484ZJ
Μπαταρία	18V / 5,0Ah	18V
Χρόνος φόρτισης	45 min	-
Ταχύτητα χωρίς φορτίο	0-500 Low 0-2.000 High	
Μέγιστη ροπή	60 Nm	
Ικανότητα	13 mm χάλυβας 38 mm ξύλο	
Μπαταρίες συσκευασίας	2 x BL1850B	-
Βάρος	1,8 kg	1,2 kg
Προηγούμενο μοντέλο	DDF480RMJ	DDF480ZJ
Τιμή €	χωρίς ΦΠΑ	€ 369,00
	με ΦΠΑ	€ 457,56
		€ 169,00
		€ 209,56

ΚΡΟΥΣΤΙΚΟ ΔΡΑΠΑΝΟΚΑΤΣΑΒΙΔΟ 18V BL MOTOR 40 Nm

**COMPACT**



DHP483RTJ



L.E.D. L.E.D.

Εργονομική λαβή  
Soft-Grip



Με το: DHP483RTJ

**PROMO**  
**WEB BL1830B**

ΣΕΙΡΑ Z / ZJ: Συνδεθείτε  
στο [www.makita.gr](http://www.makita.gr)  
και πάρτε ΔΩΡΟ  
τη μπαταρία BL1830B  
Λεπτομέρειες στις σελ. 28/29



Ταχυφορτιστής LXT  
DC18RC & 2x BL1850B (5,0Ah) Με το DHP483RTJ

**SERIE ZJ** Διατίθενται με βαλιτσάκι ΜΑΚΡΑΣ  
χωρίς μπαταρία & φορτιστή  
(μόνο το σώμα + ΜΑΚΡΑΣ)

	DHP483RTJ	DHP483ZJ
Μπαταρία	18V / 5,0Ah	18V
Χρόνος φόρτισης	45 min	-
Ταχύτητα χωρίς φορτίο	0-500 / 0-1.700	
Κρούσεις ανά λεπτό	0-7.500 0-25.500	
Μέγιστη ροπή	40 Nm	
Μπαταρίες συσκευασίας	2 x BL1850B	-
Βάρος	1,6 kg	1,03 kg
Τιμή €	χωρίς ΦΠΑ	€ 335,00
	με ΦΠΑ	€ 415,40
		€ 159,00
		€ 197,16

ΚΡΟΥΣΤΙΚΟ ΔΡΑΠΑΝΟΚΑΤΣΑΒΙΔΟ 18V BL MOTOR 50 Nm

DHP485RTJ / DHP485RF3J / DHP485FJX1 / DHP485ZJ



DHP485RTJ



L.E.D.

**+ 76 εξαρτήματα**

Βαλιτσάκι 76 εξαρτημάτων για  
διάτρηση & βίδωμα. Διατίθεται  
με το μοντέλο DHP485FJX1



Με το: DHP485RTJ



Ταχυφορτιστής LXT  
DC18RC με τα  
DHP485RTJ, DHP485RF3J,  
DHP485FJX1



	DHP485RTJ	DHP485RF3J	DHP485FJX1	DHP485ZJ
Μπαταρία	18V / 5,0Ah	18V / 3,0Ah	18V	18V
Χρόνος φόρτισης	45 min	22 min	-	-
Ταχύτητα χωρίς φορτίο	0-500 / 0-1.900 rpm			
Κρούσεις ανά λεπτό	0-7.500 / 0-28.500 rpm			
Μέγιστη ροπή	50 Nm			
Ικανότητα	13 mm χάλυβας 38 mm ξύλο 13 mm μπετόν			
Μπαταρίες συσκευασίας	2 x BL1850B	3 x BL1830B	2 x BL1830B	-
Διαστάσεις (mm)	182x79x255			
Βάρος	1,8 kg			1,2 kg
Προηγούμενο μοντέλο	DHP482RTJ DDF482RTJ	DHP482RF3J	DHP482RFX1	DHP482ZJ DDF482ZJ
Τιμή €	χωρίς ΦΠΑ	€ 339,00	€ 315,00	€ 299,00
	με ΦΠΑ	€ 420,36	€ 390,60	€ 370,76
		€ 129,00	€ 159,96	



**T-Shirt**  
με τα  
DHP485RF3J,  
DHP485FJX1



**PROMO**  
**WEB BL1830B**

ΣΕΙΡΑ Z / ZJ: Συνδεθείτε  
στο [www.makita.gr](http://www.makita.gr)  
και πάρτε ΔΩΡΟ  
τη μπαταρία BL1830B  
Λεπτομέρειες στις σελ. 28/29





ΓΩΝΙΑΚΟ ΠΑΛΜΙΚΟ ΚΑΤΣΑΒΙΔΙ 18V



DTL063RTJ



**ΔΩΡΟ** **SERIEZ LITHIUM-ION** **SERIEZ J**

**BATTERY KIT**  
191A24-4 18V (1x3,0Ah + DC18RC)  
αξίας € 132,69 χωρίς ΦΠΑ

Με το: DTL063ZJ

**ΔΩΡΟ**

€ 94,93 χωρίς ΦΠΑ

**3A** **18V 5,0Ah LITHIUM-ION**

Με το: DTL063RTJ

	DTL063RTJ	DTL063ZJ
Μπαταρία	18V / 5,0Ah	18V
Ταχύτητα χωρίς φορτίο	0-2.000 rpm	
Μπαταρίες συσκευασίας	2 x BL1850B	-
Βάρος	1,7 kg	1,1 kg
Προηγούμενο μοντέλο	BTLO61RFJ	DTL063Z
Τιμή €	χωρίς ΦΠΑ	€ 519,00
	με ΦΠΑ	€ 643,56

ΚΡΟΥΣΤΙΚΟ ΔΡΑΠΑΝΟΚΑΤΣΑΒΙΔΟ 18V  
ΤΣΟΚ 13 mm 42 Nm



42 Nm



DHP453RFE	
Μπαταρία	18V / 3,0 Ah
Χρόνος φόρτισης	22 min
Μέγιστη ροπή	42 Nm
Ταχύτητα χωρίς φορτίο rpm	0-400 / 0-1.300
Κρούσεις ανά λεπτό	0-6.000 / 0-19.500
Μπαταρίες συσκευασίας	2 x BL1830B
Βάρος	1,7 kg
Τιμή €	χωρίς ΦΠΑ
	με ΦΠΑ

ΚΡΟΥΣΤΙΚΟ ΔΡΑΠΑΝΟΚΑΤΣΑΒΙΔΟ 18V  
ΤΣΟΚ 13 mm 42 Nm



42 Nm



DHP453RF3J	
Μπαταρία	18V / 3,0 Ah
Χρόνος φόρτισης	22 min
Μέγιστη ροπή	42 Nm
Ταχύτητα χωρίς φορτίο rpm	0-400 / 0-1.300
Κρούσεις ανά λεπτό	0-6.000 / 0-19.500
Μπαταρίες συσκευασίας	3 x BL1830B
Βάρος	1,7 kg
Προηγούμενο μοντέλο	DHP453RAE
Τιμή €	χωρίς ΦΠΑ
	με ΦΠΑ

ΚΡΟΥΣΤΙΚΟ ΔΡΑΠΑΝΟΚΑΤΣΑΒΙΔΟ 18V  
ΤΣΟΚ 13 mm 42 Nm ΣΕ ΒΑΛΙΤΣΑΚΙ ΜΕ 74 ΕΞΑΡΤΗΜΑΤΑ



42 Nm



Διατίθεται σε βαλιτσάκι με 74 εξαρτήματα

**ΠΛΕΟΝΕΚΤΗΜΑΤΑ:**  
Η υψηλή ταχύτητα περιστροφής (2 ταχύτ.) προσφέρει ταχύτητα και ακρίβεια στις εργασίες διάτρησης. Συμπαγές σώμα (248 mm)

DHP453RFX4	
Μπαταρία	18V / 3,0 Ah
Χρόνος φόρτισης	22 min
Μέγιστη ροπή	42 Nm
Ταχύτητα χωρίς φορτίο rpm	0-400 / 0-1.300
Κρούσεις ανά λεπτό	0-6.000 / 0-19.500
Μπαταρίες συσκευασίας	2 x BL1830B
Βάρος	1,7 kg
Τιμή €	χωρίς ΦΠΑ
	με ΦΠΑ

ΚΡΟΥΣΤΙΚΟ ΔΡΑΠΑΝΟΚΑΤΣΑΒΙΔΟ 18V  
ΤΣΟΚ 13 mm 42 Nm ΣΕ ΒΑΛΙΤΣΑΚΙ + 96 ΕΞΑΡΤΗΜΑΤΑ



2X

42 Nm



DHP453RFEX2	
Μπαταρία	18V / 3,0 Ah
Χρόνος φόρτισης	22 min
Μέγιστη ροπή	42 Nm
Ταχύτητα χωρίς φορτίο rpm	0-400 / 0-1.300
Κρούσεις ανά λεπτό	0-6.000 / 0-19.500
Μπαταρίες συσκευασίας	2 x BL1830B
Βάρος	1,7 kg
Προηγούμενο μοντέλο	DHP453RFEX
Τιμή €	χωρίς ΦΠΑ
	με ΦΠΑ

ΚΑΡΦΩΤΙΚΟ 18V 18Ga

DFN350RTJ / DFN350ZJ

NEO



**ΠΛΕΟΝΕΚΤΗΜΑΤΑ:** Καρφωτικό ιδανικό για εργασίες συναρμολόγησης μεταξύ ξύλινων μερών, όπως πηχάκια σε ξύλο, διακοσμητικές κορνίζες και τζάμια. Ελαφρύ και με εργονομικό σχεδιασμό, δεν κουράζει τον χειριστή κατά τη χρήση αλλά εξασφαλίζει μεγαλύτερη ασφάλεια χάρη στη χρήση μπαταρίας Li-ion σε σχέση με τα πνευματικά εργαλεία που απαιτούν τη μεταφορά και χρήση ογκώδους εξοπλισμού.



	DFN350RTJ	DFN350ZJ
Μπαταρία	18V / 5,0Ah	18V
Χρόνος φόρτισης	45 min	-
Μήκος καρφιών	15 - 35 mm 18 Ga	
Χωρητικότητα γεμιστήρα	110	
Αριθμός καρφωμάτων	4.000 (με BL1850B)	
Μπαταρίες συσκευασίας	2xBL1850B	-
Διαστάσεις (mm)	257x79x228 (με BL1850B)	
Βάρος	2,4 kg	1,8 kg
Τιμή €	χωρίς ΦΠΑ	€ 619,00
	με ΦΠΑ	€ 767,56



Με το: DFN350RTJ



Με το: DFN350ZJ

ΚΑΡΦΩΤΙΚΟ 18V 23Ga



<https://youtu.be/r2kgNI-BjuM>



**ΠΛΕΟΝΕΚΤΗΜΑΤΑ:** Ιδανικό για πηχάκια σε ξύλο, όπως διακοσμητικές κορνίζες και τζάμια. Η άκρη από καουτσούκ προστατεύει την επιφάνεια εργασίας. Χρήση καρφιών χωρίς κεφαλή διαστάσεων 0,6x0,6mm



	DPT353RTJ	DPT353ZJ
Μπαταρία	18V / 5,0 Ah	18V
Χρόνος φόρτισης	45 min	-
Αριθμός καρφωμάτων	5.300 (με BL1850B)	
Χωρητικότητα γεμιστήρα	120	
Μήκος καρφιών	15-35 mm 23 Ga	
Μπαταρίες συσκευασίας	2 x BL1850B	-
Βάρος	2,2 kg	1,6 kg
Τιμή €	χωρίς ΦΠΑ	€ 579,00
	με ΦΠΑ	€ 717,96



Με το: DPT353RTJ



Με το: DPT353ZJ



ΚΑΡΦΩΤΙΚΟ 18V 64 mm 16 Ga

DBN600RTJ / DBN600ZJ



DBN600RTJ



Με το: DBN600RTJ

Καρφιά 16 Ga



	DBN600RTJ	DBN600ZJ
Μπαταρία	18V / 5,0Ah	18V
Χρόνος φόρτισης	45 min	-
Μήκος καρφιών	25 - 64 mm 16 Ga	
Χωρητικ. γεμιστήρα	110	
Μπαταρίες συσκευασίας	2 x BL1850B	-
Διαστάσεις (mm)	296x108x318	
Βάρος	3,4 kg	2,8 kg
Τιμή €	χωρίς ΦΠΑ	€ 669,00 € 585,00
	με ΦΠΑ	€ 829,56 € 725,40

ΚΑΡΦΩΤΙΚΟ 18V 18 GA



DBN500RTJ



Με το: DBN500RTJ



Καρφιά 18 Ga

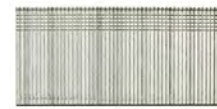

	DBN500RTJ	DBN500ZJ
Μπαταρία	18V / 5,0Ah	18V
Χρόνος φόρτισης	45 min	-
Χωρητικ. γεμιστήρα	110	
Μήκος καρφιών	15-50 mm 18 Ga	
Μπαταρίες συσκευασίας	2 x BL1850B	-
Βάρος	3,5 kg	2,9 kg
Τιμή €	χωρίς ΦΠΑ	€ 719,00 € 485,00
	με ΦΠΑ	€ 891,56 € 601,40

ΚΑΡΦΩΤΙΚΟ 18V / 10-22 mm ΓΙΑ ΞΥΛΟ



DST221ZJ



Με το: DST221RTJ



	DST221RTJ	DST221ZJ
Μπαταρία	18V / 5,0Ah	18V
Χρόνος φόρτισης	45 min	-
Διαστάσεις διχάλων (mm)	Πλάτος: 10 Μήκος: 10-22 Διατομή: 0,6 x 1,2	
Χωρητικ. γεμιστήρα	84 (98 max)	
Μπαταρίες συσκευασίας	2 x BL1850B	-
Βάρος	2,1 kg	1,5 kg
Προηγούμενο μοντέλο	DST221RMJ	-
Τιμή €	χωρίς ΦΠΑ	€ 595,00 € 319,00
	με ΦΠΑ	€ 737,80 € 395,56

ΚΑΡΦΩΤΙΚΟ 18V / 7-10 mm ΓΙΑ ΞΥΛΟ



DST112RTJ



Με το: DST112RTJ

	DST112RTJ	DST112ZJ
Μπαταρία	18V / 5,0Ah	18V
Χρόνος φόρτισης	45 min	-
Διαστάσεις διχάλων (mm)	Πλάτος: 10 Μήκος: 7-10 Διατομή: 0,5 x 0,7	
Χωρητικ. γεμιστήρα	150 (160max)	
Μπαταρίες συσκευασίας	2 x BL1850B	-
Βάρος	1,8 kg	1,2 kg
Τιμή €	χωρίς ΦΠΑ	€ 525,00 € 299,00
	με ΦΠΑ	€ 651,00 € 370,76

**ΠΛΕΟΝΕΚΤΗΜΑΤΑ:**

Συμπαγής και εργονομικός σχεδιασμός με μήκος μόλις 235mm. Τεχνολογία XPT για μεγαλύτερη αντοχή ενάντια στη σκόνη και την υγρασία.

**BATTERY KIT**  
191A24-4 18V (1x3,0Ah + DC18RC)

**191A24-4**  
**1xBL1830B (3,0Ah)**  
**1xDC18RC**

**BATTERY KIT**  
(€ 132,69 χωρίς ΦΠΑ € 164,54 με ΦΠΑ)  
Με τα μοντέλα:  
DBN600ZJ, DBN500ZJ  
DST112ZJ, DST221ZJ

ΔΙΑΤΙΘΕΤΑΙ ΚΑΙ ΜΕΜΟΝΩΜΕΝΑ αξίας € 132,69 χωρίς ΦΠΑ

ΚΑΤΣΑΒΙΔΙ ΓΥΦΟΣΑΝΙΔΑΣ 18V BL MOTOR

DFS452AJX2

NEO



**PUSH DRIVE**



DFS452AJX2



**ΠΛΕΟΝΕΚΤΗΜΑΤΑ:**

Υψηλής απόδοσης κατσαβίδι γυφოსανίδας είναι διαθέσιμο και σε έκδοση (DFS452AJX2) όπου συμπαράδίδεται ο αντάπτορας για δεσμίδα βιδών για γρήγορη και με ακρίβεια τοποθέτηση των πάνελ γυφოსανίδας. Η ηλεκτρονική λειτουργία "PUSH DRIVE" προσφέρει αθρόμβη λειτουργία και ελαχιστοποιεί την κατανάλωση ενέργειας.



NEO



T-Shirt με το DF452RAJ



DFS452RAJ



**BATTERY KIT**  
191A24-4 18V (1x3,0Ah + DC18RC)  
αξίας € 132,69 χωρίς ΦΠΑ

Με το: DFS452ZJ

	DFS452AJX2	DFS452RAJ	DFS452ZJ
Μπαταρία	18V / 2,0 Ah		18V
Χρόνος φόρτισης	24 min		-
Ταχύτητα χωρίς φορτίο	0-4.000 rpm		
Υποδοχή	1/4" εξάγωνη		
Ικανότητα	ø 6 mm αυτοδιάρτητες ø 5 mm γυφოსανίδας		
Μπαταρίες συσκευασίας	2 x BL1820B		-
Βάρος	1,5 kg		1,1 kg
Προηγούμενο μοντέλο	-	DFS451RFJ	DFS451Z
Τιμή €	χωρίς ΦΠΑ	€ 479,00	€ 379,00
	με ΦΠΑ	€ 593,96	€ 469,96

ΚΑΤΣΑΒΙΔΙ ΓΥΦΟΣΑΝΙΔΑΣ 18V BL MOTOR



**PUSH DRIVE**



DFS250RAJ

**XPT** BL MOTOR  
EXTREME PROTECTION TECHNOLOGY



**BATTERY KIT**  
191A24-4 18V (1x3,0Ah + DC18RC)



ΔΙΑΤΙΘΕΤΑΙ ΚΑΙ ΜΕΜΟΝΩΜΕΝΑ  
αξίας € 132,69 χωρίς ΦΠΑ

Με το: DFS250ZJ

	DFS250RAJ	DFS250ZJ
Μπαταρία	18V / 2,0Ah	18V
Χρόνος φόρτισης	24 min	-
Ταχύτητα χωρίς φορτίο	0-2.500 rpm	
Υποδοχή εργαλείου	1/4" εξάγωνη	
Ικανότητα	ø 4,5 mm x 90 mm νοβοπανόβιδες ø 6 mm αυτοδιάρτητες ø 5 mm γυφოსανίδας	
Μπαταρίες συσκευασίας	2 x BL1820	-
Βάρος	1,6 kg	1,2 kg
Τιμή €	χωρίς ΦΠΑ	€ 339,00
	με ΦΠΑ	€ 420,36

ΑΥΤΟΤΡΟΦΟΔΟΤΟΥΜΕΝΟ ΚΑΤΣΑΒΙΔΙ ΓΥΦΟΣΑΝΙΔΑΣ 18V



€ 94,93 χωρίς ΦΠΑ  
3A 18V 5.0Ah LITHIUM-ION

Με το: DFR550RTJ



DFR550RTJ



**BATTERY KIT**  
191A24-4 18V (1x3,0Ah + DC18RC)



ΔΙΑΤΙΘΕΤΑΙ ΚΑΙ ΜΕΜΟΝΩΜΕΝΑ  
αξίας € 132,69 χωρίς ΦΠΑ

Με το: DFR550ZJ

	DFR550RTJ	DFR550ZJ
Μπαταρία	18V / 5,0Ah	18V
Χρόνος φόρτισης	45 min	-
Ταχύτητα χωρίς φορτίο	4.000 rpm	
Ø max βίδας	4 mm	
Μήκος βίδας	25-55 mm	
Μπαταρίες συσκευασίας	2 x BL1850B	-
Βάρος	2,1 kg	1,5 kg
Τιμή €	χωρίς ΦΠΑ	€ 525,00
	με ΦΠΑ	€ 651,00



ΤΡΙΒΕΙΟ ΤΟΙΧΟΥ 18V BL 225 mm AWS

DSL800RTEU / DSL800ZU

NEO



DSL800RTEU

**ΠΛΕΟΝΕΚΤΗΜΑΤΑ:** Τριβείο ιδανικό για εργασίες λείανσης σε τοίχους, με εργονομικό σχεδιασμό και τέλεια ισορροπία, προσφέρει μεγαλύτερη άνεση στον χειριστή. Τα διαθέσιμα εξαρτήματα επιτρέπουν παρατεταμένη εργασία με λιγότερη κόπωση. Διαθέτει σύστημα AWS (bluetooth) για την ταυτόχρονη εκκίνηση της συνδεδεμένης σκούπας από απόσταση (συμβατές σκούπες DVC864LZ, DVC154LZ, DVC265XU).

1,1 m ↔ 1,5 m



Ενσωματωμένη μονάδα Bluetooth



	DSL800RTEU	DSL800ZU
Μπαταρία	18V / 5,0Ah	18V
Χρόνος φόρτισης	45 min	-
Ø Δίσκου	225 mm	
Πλατώ	210 mm	
Ταχύτητα χωρίς φορτίο	1.000 / 1.800	
Μπαταρίες συσκευασίας	2 x BL1850B	-
Διαστάσεις (mm)	1.100>1.520x259x273	
Βάρος	5,7 kg	5,1 kg
Τιμή €	χωρίς ΦΠΑ	€ 809,00
	με ΦΠΑ	€ 1.003,16
		€ 549,00
		€ 680,76



Συμπαράδεται τσάντα μεταφοράς



Με το: DSL800RTEU



Με το: DSL800ZU

Κωδικός	Περιγραφή	Τιμή €	
		χωρίς ΦΠΑ	με ΦΠΑ
199939-3	Πλατώ 210 mm μαλακό	€ 51,37	€ 63,70
199940-8	Πλατώ 210 mm μεσαίο	€ 51,37	€ 63,70
199938-5	Πλατώ 220 mm σκληρό	€ 51,37	€ 63,70
199937-7	Σετ επέκτασης	€ 149,32	€ 185,16
195638-5	Τσάντα μεταφοράς	€ 45,49	€ 56,41

Κωδικός	Κόκκωση	Τεμάχια συσκευασίας	Τιμή €	
			χωρίς ΦΠΑ	με ΦΠΑ
B-68389	40	25	€ 24,63	€ 30,54
B-68395	80		€ 23,15	€ 28,71
B-68404	120		€ 20,47	€ 25,38
E-02375	150		€ 20,47	€ 25,38
B-68410	180		€ 20,47	€ 25,38
E-02381	220		€ 20,47	€ 25,38
B-68426	320		€ 20,47	€ 25,38

ΔΙΣΚΟΠΡΙΟΝΑ 18Vx2 BL MOTOR 190mm

DHS782PT2J / DHS782ZJ / DHS783ZJU

NEA



DHS783ZJU

**ΠΛΕΟΝΕΚΤΗΜΑΤΑ:**

Σχεδιασμένα για να φέρουν εις πέρας όλες τις εργασίες κοπής σε σανίδες, δοκάρια, ξύλινα ράφια κτλ. Προσφέρουν κοπές με μεγάλη ακρίβεια και είναι εργονομικά. Ο πρωτοποριακός κινητήρας BL σε συνδυασμό με τα ηλεκτρονικά συστήματα σας επιτρέπει να προσαρμόσετε την ισχύ με βάση τη σκληρότητα του υλικού κοπής. Διαθέτουν βάση από μαγνήσιο ενώ υπάρχει η δυνατότητα άμεσης χρήσης, χωρίς ανάτπτορες, σε ράγα-οδηγό.  
DHS783ZJU: εφοδιασμένο με σύστημα AWS (Bluetooth) το οποίο επιτρέπει, μετά τη σύνδεση με μία σκούπα, την παράλληλη εκκίνηση της από μακριά προσφέροντας μεγαλύτερη άνεση στο χειριστή.



Bluetooth  
DHS783ZJU



DHS782PT2J



DHS783ZJU

Bluetooth



με το: DHS782PT2J



Ταχυφορτιστής LXT DC18RD με το DHS782PT2J

€ 109,00

χωρίς ΦΠΑ

USB



	DHS782PT2J	DHS782ZJ	DHS783ZJU
Μπαταρία	18Vx2 / 5,0Ah		18Vx2
Χρόνος φόρτισης	45 min		-
Ø Δίσκου	190 mm		
Ταχύτητα χωρίς φορτίο	0-500 / 0-1.900 rpm		
Ικανότητα κοπής	62,5 mm (90°) 44,5 mm (45°)		
Μπαταρίες συσκευασίας	2 x BL1850B		-
Διαστάσεις (mm)	348x210x290 (με BL1850B)		
Βάρος	5,1 kg		3,9 kg
Τιμή €	χωρίς ΦΠΑ	€ 629,00	€ 339,00
	με ΦΠΑ	€ 779,96	€ 420,36
		€ 409,00	€ 507,16



ΔΙΣΚΟΠΡΙΟΝΑ ΓΙΑ ΞΥΛΟ 18V 165 mm



DHS680RTJ



DHS661ZJU



DHS630ZJ



**BATTERY KIT**

191A24-4 18V (1x3,0Ah + DC18RC)



ΔΙΑΤΙΘΕΤΑΙ ΚΑΙ ΜΕΜΟΝΩΜΕΝΑ  
αόξας € 132,69 χωρίς ΦΠΑ

Με τα: DHS680ZJ  
DHS630ZJ, DHS661ZJU



[https://youtu.be/IA\\_Kc1NJAzs](https://youtu.be/IA_Kc1NJAzs)



	DHS680RTJ	DHS680ZJ	DHS630ZJ	DHS661ZJU
Μπαταρία	18V / 5,0Ah	18V		
Χρόνος φόρτισης	45 min	-		
Βάθος κοπής (90°)	57 mm		66 mm	57 mm
Ø Δίσκου	165 mm			
Μπαταρίες συσκευασίας	2 x BL1850B	-		
Βάρος	3,1 kg	1,5 kg	3,5 kg	2,9 kg
Προηγούμενο μοντέλο	-	-	DHS630Z	DHS630Z
Τιμή €	χωρίς ΦΠΑ	€ 495,00	€ 279,00	€ 315,00
	με ΦΠΑ	€ 613,80	€ 345,96	€ 390,60



**BATTERY KIT**

191A24-4 18V (1x3,0Ah + DC18RC)



ΔΙΑΤΙΘΕΤΑΙ ΚΑΙ ΜΕΜΟΝΩΜΕΝΑ  
αόξας € 132,69 χωρίς ΦΠΑ

Με το: DHS660ZJ

ΔΙΣΚΟΠΡΙΟΝΟ ΓΙΑ ΞΥΛΟ 18V 165 mm



DHS660RTJ



Με το: DHS660RTJ



	DHS660RTJ	DHS660ZJ
Μπαταρία	18V / 5,0Ah	18V
Χρόνος φόρτισης	45 min	-
Ø Δίσκου	165 mm	
Ικανότητα κοπής (90°)	57 mm	
Ικανότητα κοπής (45°)	41 mm	
Μπαταρίες συσκευασίας	2 x BL1850B	-
Διαστάσεις (mm)	270x186x250	
Βάρος	2,9 kg	2,3 kg
Τιμή €	χωρίς ΦΠΑ	€ 479,00
	με ΦΠΑ	€ 593,96

ΔΙΣΚΟΠΡΙΟΝΟ ΓΙΑ ΞΥΛΟ 18Vx2 190 mm



Με το: DHS710PT2J



DHS710PT2J

Συμπαράδίδεται διπλός ταχυφορτιστής DC 18RD με το DHS710PT2J



	DHS710PT2J	DHS710ZJ
Μπαταρία	18Vx2 / 5,0Ah	18Vx2
Χρόνος φόρτισης	45 min	-
Ικανότητα κοπής (90°)	68,5 mm	
Ø Δίσκου	190 mm	
Μπαταρίες συσκευασίας	2 x BL1850B	-
Βάρος	4,7 kg	3,4 kg
Προηγούμενο μοντέλο	-	DHS710Z
Τιμή €	χωρίς ΦΠΑ	€ 625,00
	με ΦΠΑ	€ 775,00

ΔΙΣΚΟΠΡΙΟΝΟ ΓΙΑ ΞΥΛΟ 18V 136 mm



DSS501RTJ



€ 94,93  
χωρίς ΦΠΑ

3A 18V 5.0Ah LITHIUM-ION

Με το: DSS501RTJ



BATTERY KIT

191A24-4 18V (3x3,0Ah + DC18RC)

18V LITHIUM-ION 3.0Ah

αόξας € 132,69 χωρίς ΦΠΑ

Με το: DSS501ZJ



	DSS501RTJ	DSS501ZJ
Μπαταρία	18V / 5,0Ah	18V
Χρόνος φόρτισης	45 min	-
Ικανότητα κοπής (90°)	51 mm	
Ø Δίσκου	136 mm	
Μπαταρίες συσκευασίας	2 x BL1850B	-
Βάρος	2,5 kg	1,9 kg
Τιμή €	χωρίς ΦΠΑ	€ 409,00
	με ΦΠΑ	€ 507,16
		€ 246,76

ΔΙΣΚΟΠΡΙΟΝΟ ΜΕ ΟΔΗΓΟ 18Vx2 165 mm BL MOTOR BLUETOOTH (DSP601ZJU)

DSP601ZJU / DSP600ZJ



DSP601ZJU



	DSP601ZJU	DSP600ZJ
Μπαταρία	18Vx2	
Ø Δίσκου	165 mm	
Ικανότητα κοπής (90°)	56 mm	
Bluetooth	✓	-
Ταχύτητα χωρίς φορτίο	2.500-6.300 rpm	
Επίπεδο θορύβου	103 dB(A)	
Δονήσεις	< 2,5 m/s <sup>2</sup>	
Μπαταρίες συσκευασίας	-	
Διαστάσεις (mm)	346x241x272	
Βάρος (με BL1850Bx2)	4,44 kg	
Τιμή €	χωρίς ΦΠΑ	€ 475,00
	με ΦΠΑ	€ 589,00
		€ 405,00
		€ 502,20

**ΠΛΕΟΝΕΚΤΗΜΑΤΑ:**

Ελαφρύ και εργονομικό, είναι κατάλληλο για εργασίες κοπής ξύλου, όπως την εγκατάσταση νεροχύτη σε ξύλινη επιφάνεια.

Ισχυρό BL Motor 36V, τροφοδοτείται από 2 μπαταρίες 18V, συμβατές με όλα τα εργαλεία της σειράς LXT.

Το DSP601ZJU είναι εφοδιασμένο με σύστημα Bluetooth που επιτρέπει τον τερματισμό λειτουργίας της σκουπας DVC154LZ ταυτόχρονα με το δισκοπρίο χωρίς την παρεμβασή σας.





ΔΙΣΚΟΠΡΙΟΝΟ ΠΑΓΚΟΥ ΡΑΝΤΙΑΛ ΓΙΑ ΞΥΛΟ 18Vx2  
260mm AWS BL MOTOR



**DXTADT** **SERIEZ** **BL** **18V + 18V** → **36V**



**DLS111ZU**

Μπαταρία	18Vx2	
Ø Δίσκου	260 mm	
Ταχύτητα χωρίς φορτίο	4.400 rpm	
Ικανότητα κοπής (90°)	91 x 279	
Ικανότητα κοπής (45° Δ)	43 x 279	
Ικανότητα κοπής (45° Α)	61 x 279	
Βάρος	26,0 kg	
Τιμή €	χωρίς ΦΠΑ	€ 975,00
	με ΦΠΑ	€ 1.209,00



ΔΙΣΚΟΠΡΙΟΝΟ ΠΑΓΚΟΥ ΓΙΑ ΞΥΛΟ 18V BL MOTOR 165 mm DLS600Z

**SERIEZ** **ADT** **DXT** **BL** **18V** **LITHIUM-ION** **LXT**



**MONO**  
**6,6kg**  
με BL1850B



**ΔΩΡΟ**

**BATTERY KIT**

191A24-4 18V (1x3,0Ah + DC18RC)



**SERIEZ** **SERIEZ**

ΔΙΑΤΙΘΕΤΑΙ ΚΑΙ ΜΕΜΟΝΩΜΕΝΑ  
αξίας € 132,69 χωρίς ΦΠΑ

**DLS600Z**

Μπαταρία	18V	
Ø Δίσκου	165 mm	
Ικανότητα κοπής (90°)	46x92 mm	
Ταχύτητα χωρίς φορτίο	5.000 rpm	
Επίπεδο θορύβου	90 dB(A)	
Δονήσεις	< 2,5 m/s <sup>2</sup>	
Διαστάσεις (mm)	340x400x440	
Βάρος	6,0 kg	
Τιμή €	χωρίς ΦΠΑ	€ 679,00
	με ΦΠΑ	€ 841,96

ΔΙΣΚΟΠΡΙΟΝΟ ΠΑΓΚΟΥ ΡΑΝΤΙΑΛ ΓΙΑ ΞΥΛΟ 18Vx2 305 mm BL MOTOR AWS

DLS211ZU

**NEO**



**DXTADT** **AWS** **XPT** **BL** **18V + 18V** → **36V** **LXT**



**SERIEZ** **LITHIUM-ION**



**ΔΩΡΟ**

**Πάγκος DEAWST06**  
αξίας € 188,90 χωρίς ΦΠΑ

1,15 m > 2,25 m

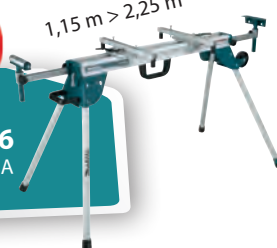

**DLS211ZU**

Μπαταρία	18Vx2	
Ø Δίσκου	305 mm	
Ταχύτητα χωρίς φορτίο	4.400 rpm	
Ικανότητα κοπής (90°)	92 x 382 mm	
Ικανότητα κοπής (45° Δ)	44 x 382 mm	
Ικανότητα κοπής (45° Α)	61 x 382 mm	
Διαστάσεις (mm)	898x690x725	
Βάρος	30,1 kg	
Τιμή €	χωρίς ΦΠΑ	€ 1.039,00
	με ΦΠΑ	€ 1.288,36

**ΠΛΕΟΝΕΚΤΗΜΑΤΑ:**

Υψηλής απόδοσης δισκοπρίοιο πάγκου ράντιαλ, εξοπλισμένο με ισχυρό κινητήρα 36V BL (χωρίς καρβονάκια) που τροφοδοτείται από 2 μπαταρίες Li-ion 18V, τεχνολογία που δημιουργήθηκε για να ικανοποιήσει και τις πιο σύγχρονες και απαιτητικές ανάγκες εφαρμογών. Η συμπαγή και ελαφριά κατασκευή επιτρέπει κοπές ακριβείας και προσφέρει τη δυνατότητα μεταφοράς απευθείας στο χώρο εργασίας. Ιδανικό για κοπές σε σανίδες, ράφια, στηρίγματα και ξύλινες επενδύσεις έως 92mm (τετράγωνος δοκός). Ο νέος κινητήρας BL σε συνδυασμό με τις μπαταρίες Li-ion προσφέρουν υψηλά επίπεδα αυτονομίας.

ΚΟΥΡΕΥΤΙΚΟ ΠΕΡΙΘΩΡΙΩΝ 18V BL MOTOR

DRT50RTJX2 / DRT50ZJX2



DRT50RTJX2

Συmpαραδίδονται 3 βάσεις



Βάση με κλίση



Βάση κάθετη

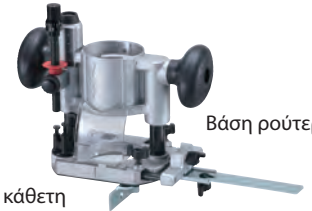

Βάση ρούτερ



3A 18V 5.0Ah LITHIUM-ION

€ 94,93 χωρίς ΦΠΑ

Με το: DRT50RTJX2



194579-2

Αντάπτορας οδηγού (€ 32,87+ΦΠΑ)

199141-8

Πλαϊνός οδηγός 1,5m (€ 45,49 + ΦΠΑ)

Με το: DRT50RTJX2



SERIEZ LITHIUM-ION

SERIEZ

BATTERY KIT

191A24-4 18V (1x3,0Ah + DC18RC)

18V LITHIUM-ION 3.0Ah

αόσιας € 132,69 χωρίς ΦΠΑ

Με το: DRT50ZJX2



	DRT50RTJX2	DRT50ZJX2
Μπαταρία	18V / 5,0Ah	18V
Χρόνος φόρτισης	45 min	-
Ταχύτητα χωρίς φορτίο	10.000 / 30.000 rpm	-
Μπαταρίες συσκευασίας	2 x BL1850B	-
Βάρος	2,1 kg	1,44 kg
Τιμή €	χωρίς ΦΠΑ	€ 469,00
	με ΦΠΑ	€ 581,56
		€ 279,00
		€ 345,96

ΠΟΛΥΕΡΓΑΛΕΙΟ ΜΕ ΤΑΧΥΠΟΔΟΧΗ 18V



Τα εξαρτήματα διατίθενται σε κασετίνες και περιλαμβάνουν 2 λάμες, 5 ξύστρες, 1 τρίγωνη βάση βέλκρο και τρίγωνη λειαντικά φύλλα διαφορετικής κόκκωσης.

**+38 ΕΞΑΡΤΗΜΑΤΑ**



ΤΑΧΥΠΟΔΟΧΗ (ΧΩΡΙΣ ΕΡΓΑΛΕΙΑ)



	DTM51RTJX2	DTM51ZJX2
Μπαταρία	18V / 5,0Ah	18V
Χρόνος φόρτισης	45 min	-
Ταχύτητα χωρίς φορτίο	6.000-20.000 rpm	-
Γωνία ταλάντωσης	3,2°	-
Μπαταρίες συσκευασίας	2 x BL1850B	-
Βάρος	2,0 kg	1,6 kg
Τιμή €	χωρίς ΦΠΑ	€ 459,00
	με ΦΠΑ	€ 569,16
		€ 249,00
		€ 308,76



ΦΡΕΖΟΚΑΒΙΛΙΕΡΑ 18V

DPJ180RTJ



Με το: DPJ180RTJ



DPJ180RTJ



**BATTERY KIT**

191A24-4 18V (1x3,0Ah + DC18RC)



ΔΙΑΤΗΘΕΤΑΙ ΚΑΙ ΜΕΜΟΝΩΜΕΝΑ  
αόξας € 132,69 χωρίς ΦΠΑ

Με το: DPJ180ZJ

	DPJ180RTJ	DPJ180ZJ
Μπαταρία	18V / 5,0Ah	18V
Χρόνος φόρτισης	45 min	-
Ταχύτητα χωρίς φορτίο	6.500 rpm	
Μπαταρίες συσκευασίας	2 x BL1850B	-
Βάρος	3,0 kg	2,4 kg
Τιμή €	χωρίς ΦΠΑ	€ 459,00
	με ΦΠΑ	€ 569,16

ΠΛΑΝΗ 18V

DKP180RTJ



Με το: DKP180RTJ



DKP180RTJ



**BATTERY KIT**

191A24-4 18V (1x3,0Ah + DC18RC)



ΔΙΑΤΗΘΕΤΑΙ ΚΑΙ ΜΕΜΟΝΩΜΕΝΑ  
αόξας € 132,69 χωρίς ΦΠΑ

Με το: DKP180ZJ

	DKP180RTJ	DKP180ZJ
Μπαταρία	18V / 5,0Ah	18V
Χρόνος φόρτισης	45 min	-
ταχύτητα χωρίς φορτίο	14.000 rpm	
Εύρος πλάνισματος	82 mm	
Πατούρα	9 mm	
Μπαταρίες συσκευασίας	2 x BL1850B	-
Βάρος	3,4 kg	2,8 kg
Τιμή €	χωρίς ΦΠΑ	€ 459,00
	με ΦΠΑ	€ 569,16

ΛΕΙΑΝΤΗΡΑΣ 18V 150 mm BL MOTOR

NEO



Με το: DPO600RTE



Προστατευτικό

DPO600RTE



**BATTERY KIT**

191A24-4 18V (1x3,0Ah + DC18RC)



ΔΙΑΤΗΘΕΤΑΙ ΚΑΙ ΜΕΜΟΝΩΜΕΝΑ  
αόξας € 132,69 χωρίς ΦΠΑ

Με το: DPO600Z

	DPO600RTE	DPO600Z
Μπαταρία	18V / 5,0Ah	18V
Χρόνος φόρτισης	45 min	-
Πλατώ	150 mm	
Ταχύτητα χωρίς φορτίο	0-600 / 0-780 rpm	
Αριθμός παλινδρομήσεων ανά λεπτό	0-5.200 / 0-6.800	
ø Εκκεντρικότητας	5,5 mm	
Μπαταρίες συσκευασίας	2 x BL1850B	-
Διαστάσεις (mm)	530 x 148 x 126	
Βάρος	3,6 kg	3,0 kg
Τιμή €	χωρίς ΦΠΑ	€ 585,00
	με ΦΠΑ	€ 725,40

ΕΚΚΕΝΤΡΟ ΤΡΙΒΕΙΟ 18V 123 mm



Με το: DBO180RTJ



DBO180RTJ



ΣΕΙΡΑ Z / ZJ: Συνδεθείτε στο [www.makita.gr](http://www.makita.gr) και πάρτε ΔΩΡΟ τη μπαταρία BL1830B λεπτομέρειες στις σελ. 28/29

	DBO180RTJ	DBO180ZJ
Μπαταρία	18V / 5,0Ah	18V
Χρόνος φόρτισης	45 min	-
Ταχύτητα χωρίς φορτίο	11.000 /min	
Πλατώ	123 mm	
Μπαταρίες συσκευασίας	2 x BL1850B	-
Βάρος	1,7 kg	1,1 kg
Τιμή €	χωρίς ΦΠΑ	€ 349,00
	με ΦΠΑ	€ 432,76

## ΣΕΓΕΣ 18V BL MOTOR



YouTube Makita Official Cordless jigsaw  
<https://youtu.be/auWoZ79Zb-U>



€ 94,93  
χωρίς ΦΠΑ

3A  
18V 5.0Ah  
LITHIUM-ION

Με τα: DJV181RTJ, DJV182RTJ



DJV181RTJ



DJV182RTJ



## BATTERY KIT

191A24-4 18V (1x3,0Ah + DC18RC)



SERIEZ  
 ΔΙΑΤΙΘΕΤΑΙ ΚΑΙ ΜΕΜΟΝΩΜΕΝΑ

αξίας € 132,69 χωρίς ΦΠΑ

Με τα: DJV181ZJ, DJV182ZJ

	DJV181RTJ	DJV181ZJ	DJV182RTJ	DJV182ZJ
Μπαταρία	18V / 5,0Ah	18V	18V / 5,0Ah	18V
Χρόνος φόρτισης	45 min	-	45 min	-
Διαδρομή λάμας	26 mm			
Ταχύτητα χωρίς φορτίο	800-3.500 rpm			
Ικανότητα κοπής σε ξύλο	135 mm			
Μπαταρίες συσκευασίας	2 x BL1850B	-	2 x BL1850B	-
Βάρος	2,2 kg	1,6 kg	2,4 kg	1,8 kg
Προηγούμενο μοντέλο	-	-	DJV182RMJ	-
Τιμή €	χωρίς ΦΠΑ	€ 489,00	€ 265,00	€ 489,00
	με ΦΠΑ	€ 606,36	€ 328,60	€ 606,36

ΣΕΓΑ ΓΥΦΟΣΑΝΙΔΑΣ 18V  
(ΜΟΝΟ ΤΟ ΣΩΜΑ)

## BATTERY KIT

191A24-4 18V (1x3,0Ah + DC18RC)



SERIEZ  
 ΔΙΑΤΙΘΕΤΑΙ ΚΑΙ ΜΕΜΟΝΩΜΕΝΑ

αξίας € 132,69 χωρίς ΦΠΑ

	DSD180ZJ
Μπαταρία	18V
Ταχύτητα χωρίς φορτίο	6000 διαδρ./min
Διαδρομή λάμας	15 - 30 mm
Ικανότητα κοπής	30 mm γυψοσανίδα 15 mm ξύλο
Βάρος (με BL1830B / BL1850B)	1,9 kg
Τιμή €	χωρίς ΦΠΑ
	με ΦΠΑ

## ΣΠΑΘΟΣΕΓΑ 18V



€ 94,93  
χωρίς ΦΠΑ

3A  
18V 5.0Ah  
LITHIUM-ION

Με το: DJR183RTJ



## BATTERY KIT

191A24-4 18V (1x3,0Ah + DC18RC)



SERIEZ  
 ΔΙΑΤΙΘΕΤΑΙ ΚΑΙ ΜΕΜΟΝΩΜΕΝΑ

αξίας € 132,69 χωρίς ΦΠΑ

Με το: DJR183ZJ

	DJR183RTJ	DJR183ZJ
Μπαταρία	18V / 5,0Ah	18V
Χρόνος φόρτισης	45 min	-
Ταχύτητα χωρίς φορτίο	0-3.000 rpm	
Ικανότητα κοπής σε ξύλο	50 mm	
Μπαταρίες συσκευασίας	2 x BL1850B	-
Βάρος	1,6 kg	1,0 kg
Προηγούμενο μοντέλο	DJR183RMJ	DJR183Z
Τιμή €	χωρίς ΦΠΑ	€ 369,00
	με ΦΠΑ	€ 457,56



ΣΠΑΘΟΣΕΓΓΕΣ 18V & 18Vx2

COMPACT



DJR186RTE



DJR188RTJ



DJR187RTE



DJR360PT2

Διπλός ταχυφορτιστής DC18RD



3A

Με τα: DJR188RTJ, DJR186RTE  
DJR187RTE, DJR360PT2



	DJR188RTJ	DJR186RTE	DJR187RTE	DJR360PT2	DJR360ZK
Μπαταρία	18V / 5,0Ah		18Vx2 / 5,0Ah		18Vx2
Χρόνος φόρτισης	45 min				-
Ταχύτητα χωρίς φορτίο	0-3.000 rpm	0-2.900 rpm	0-2.300 rpm 0-3.000 rpm	0-2.300 rpm 0-3.000 rpm	
Ικανότητα κοπής σε ξύλο	255 mm				
Μπαταρίες συσκευασίας	2 x BL1850B				
Βάρος	2,9 kg	3,5 kg	3,4 kg	4,0 kg	2,7 kg
Τιμή €	χωρίς ΦΠΑ	€ 379,00	€ 389,00	€ 459,00	€ 559,00
	με ΦΠΑ	€ 469,96	€ 482,36	€ 569,16	€ 693,16

ΠΡΙΟΝΟΚΟΡΔΕΛΑ 18V (MONO TO ΣΩΜΑ)



BATTERY KIT

191A24-4 18V (1x3,0Ah + DC18RC)



SERIEZ LITHIUM-ION

DPB182Z

Μπαταρία	18V	
Ταχύτητα χωρίς φορτίο	3,2 m/s	
Μπαταρίες συσκευασίας	-	
Βάρος	3,2 kg	
Τιμή €	χωρίς ΦΠΑ	€ 255,00
	με ΦΠΑ	€ 316,20

SERIEZ LITHIUM-ION

ΔΙΑΤΙΘΕΤΑΙ ΚΑΙ ΜΕΜΟΝΩΜΕΝΑ  
αόξας € 132,69 χωρίς ΦΠΑ

Διμεταλλική κορδέλα για DPB182Z



Κωδικός	Μήκος mm	Δόντια	Υλικό	Τιμή €	
				χωρίς ΦΠΑ	με ΦΠΑ
B-40559	835	18	Μέταλλα, μαλακός χάλυβας	€ 40,17	€ 49,81
B-40565		24	Μη σιδηρούχα μέταλλα	€ 40,17	€ 49,81
B-40543		14	Μη σιδηρούχα μέταλλα	€ 40,17	€ 49,81

ΔΙΣΚΟΠΡΙΟΝΟ ΓΙΑ ΜΕΤΑΛΛΟ 18V 150mm - BL MOTOR



Με το: DCS553RTJ



DCS553ZJ



BATTERY KIT

191A24-4 18V (1x3,0Ah + DC18RC)



SERIEZ LITHIUM-ION

ΔΙΑΤΙΘΕΤΑΙ ΚΑΙ ΜΕΜΟΝΩΜΕΝΑ  
αόξας € 132,69 χωρίς ΦΠΑ

Με το: DCS553ZJ

	DCS553RTJ	DCS553ZJ
Μπαταρία	18V / 5,0Ah	18V
Χρόνος φόρτισης	45 min	-
Βάθος κοπής (90°)	57,5 mm	
Ø Δίσκου	150 mm	
Μπαταρίες συσκευασίας	2xBL1850B	
Προηγούμενο μοντέλο	DCS551RTJ	DCS551ZJ
Βάρος	3,1 kg	2,5 kg
Τιμή €	χωρίς ΦΠΑ	€ 495,00
	με ΦΠΑ	€ 613,80

ΠΙΣΤΟΛΙΑ ΣΙΛΙΚΟΝΗΣ 18V



**ΣΥΜΠΑΡΑΔΙΔΕΤΑΙ**  
θήκη για λουκάνικα 600ml  
με το μοντέλο DCG180RAX

<https://youtu.be/U5t1HI5951Y>



**ΔΩΡΟ**

**BATTERY KIT**

191A24-4 18V (1x3,0Ah + DC18RC)



**SERIEZ**  
LITHIUM-ION  
ΔΙΑΤΙΘΕΤΑΙ ΚΑΙ ΜΕΜΟΝΩΜΕΝΑ  
αόξας € 132,69 χωρίς ΦΠΑ

Με τα: DCG180ZK, DCG180ZXX



	DCG180RA	DCG180RAX	DCG180ZK	DCG180ZXX
Μπαταρία	18V / 2,0Ah		18V	
Χρόνος φόρτισης	24 min			
Δύναμη πίεσης max	5.000 N			
Ταχύτητα χωρίς φορτίο	0-28 mm/s			
Μπαταρίες συσκευασίας	1 x BL1820B		-	
Βάρος	2,1 kg		1,7 kg	
Τιμή €	χωρίς ΦΠΑ	€ 329,00	€ 365,00	€ 265,00
	με ΦΠΑ	€ 407,96	€ 452,60	€ 328,60
		€ 305,00	€ 378,20	

ΦΟΡΗΤΟΣ ΚΟΦΤΗΣ ΜΕΤΑΛΛΟΥ 18Vx2 355 mm BL MOTOR

Η έκδοση του LW1400 σε εργαλείο μπαταρίας



DLW140PT2



Με το: DLW140PT2



**Διπλός ταχυφορτιστής DC18RD**  
με το DLW140PT2

	DLW140PT2	DLW140Z
Μπαταρία	18Vx2 / 5,0Ah	18Vx2
Ø Δίσκου	355 mm	
Ικανότητα κοπής (90°)	119 x 119 mm (τετράγωνη δοκός)	
	115 x 130 mm (ορθογώνια δοκός)	
Ικανότητα κοπής (θ σωλήνα)	127 mm	
Μπαταρίες συσκευασίας	2 x BL1850B	-
Διαστάσεις (mm)	537x290x640	
Βάρος	16,9 kg	15,6 kg
Τιμή €	χωρίς ΦΠΑ	€ 565,00
	με ΦΠΑ	€ 700,60
		€ 285,00
		€ 353,40



ΓΩΝΙΑΚΟΙ ΤΡΟΧΟΙ 125 / 115 mm 18V - BL MOTOR - ΜΕ ΦΡΕΝΟ & ΠΥΘΜΙΖΟΜΕΝΗ ΤΑΧΥΤΗΤΑ

DGA514RTJU / ZJU & DGA513RTJ / ZJ & DGA517RTJ / ZJ



DGA514RTJU  
**AWS**



DGA513RTJ



DGA517RTJ  
Διακόπτης σκανδάλη



**AWS** Bluetooth®  
Auto-Start  
Wireless  
System



DGA514RTJU + DVC154LZ  
+ εξάρτημα συλλογής σκόνης (196845-3)



**BATTERY KIT**  
191A24-4 18V (1x3,0Ah + DC18RC)

18V LITHIUM-ION 3.0Ah



**SERIE Z** **SERIE ZJ**  
ΔΙΑΤΙΘΕΤΑΙ ΚΑΙ ΜΕΜΟΝΩΜΕΝΑ  
αόξια € 132,69 χωρίς ΦΠΑ

Με τα: DGA514ZJU  
DGA513ZJ, DGA517ZJ



€ 94,93  
χωρίς ΦΠΑ

3Ah 18V 5.0Ah LITHIUM-ION

Με τα: DGA514RTJU  
DGA513RTJ, DGA517RTJ



	DGA514RTJU	DGA514ZJU	DGA513RTJ	DGA513ZJ	DGA517RTJ	DGA517ZJ
Μπαταρία	18V / 5,0Ah	18V	18V / 5,0Ah	18V	18V / 5,0Ah	18V
Χρόνος φόρτισης	45 min	-	45 min	-	45 min	-
Ø Δίσκου	125 mm / 115 mm					
Ταχύτητα χωρίς φορτίο	3.000 / 8.500					
Bluetooth	✓		-			
Μπαταρίες συσκευασίας	2 x BL1850B	-	2 x BL1850B	-	2 x BL1850B	-
Τύπος διακόπτη	Συρτός			Σκανδάλη		
Βάρος	3,0 kg	2,37 kg	3,0 kg	2,37 kg	3,1 kg	2,43 kg
Προηγούμενο μοντέλο	-	-	DGA506RTJ DGA506RTJ1 DGA504RTJ	DGA506ZJ DGA506ZJX1	DGA508RTJ	DGA508ZJ DGA505ZJ
Τιμή €	χωρίς ΦΠΑ	€ 469,00	€ 279,00	€ 409,00	€ 219,00	€ 415,00
	με ΦΠΑ	€ 581,56	€ 345,96	€ 507,16	€ 271,56	€ 514,60

ΓΩΝΙΑΚΟΣ ΤΡΟΧΟΣ 230 mm 18Vx2 BL MOTOR - ΜΕ ΦΡΕΝΟ

DGA901T2U2 / DGA901ZKU2



**Με προστατευτικά μπαταρίας**  
**Συμπαράδεται φίλτρο κατά της σκόνης και φλάντζα**

**Εξαιρετικά ισχυρός και ευέλικτος**  
**ιδανικός για την κοπή σωλήνων και όχι μόνο**



Μόνο με το: DGA901T2U2



DGA901T2U2



Διαθέτει φίλτρο για την προστασία από τη σκόνη



**DGA463ZJ**

Γωνιακός τροχός 115 mm  
αξίας € 209,00 χωρίς ΦΠΑ



195354-9

Συμπαράδεται φλάντζα



	DGA901T2U2	DGA901ZKU2
Μπαταρία	18Vx2 / 5,0 Ah	18Vx2
Χρόνος φόρτισης	45 min	-
Ø Δίσκου	230 mm	
Ταχύτητα χωρίς φορτίο	6.000 rpm	
Επίπεδο θορύβου	99 dB(A)	
Δονήσεις	7,5 m/s <sup>2</sup> (λείανση επιφανείας)	
Μπαταρίες συσκευασίας	2 x BL1850B	-
Διαστάσεις (mm)	499x250x158 mm	
Βάρος	6,0 kg	4,74
Τιμή €	χωρίς ΦΠΑ	€ 655,00
	με ΦΠΑ	€ 812,20
		€ 395,00
		€ 489,80

**ΠΛΕΟΝΕΚΤΗΜΑΤΑ:**

Ιδανικός για όλες τις εργασίες κοπής σε μέταλλα και δομικά υλικά. Διαθέτει BL Motor 36V. Τροφοδοτείται από 2 μπαταρίες 18V, συμβατές με όλα τα εργαλεία της σειράς LXT. Είναι εφοδιασμένο με φίλτρο για την αποφυγή εισόδου μεταλλικών ριζισμάτων κατά την κοπή μεταλλικών υλικών. Διαθέτει ηλεκτρικό φρένο που σταματάει το δίσκο μέσα σε λίγα δευτερόλεπτα από την απελευθέρωση του διακόπτη.

**ΚΑΤΣΑΒΙΔΙ ΔΙΑΤΜΗΣΗΣ 18Vx2 BL MOTOR**



	DWT310ZK	
Μπαταρία	18Vx2	
Ικανότητα: μπουλόνια υψηλής αντοχής / Μπουλόνια super αντοχής	M16 / M22 / M16 / M20	
Ταχύτητα χωρίς φορτίο	14 rpm	
Μέγιστη ροπή	804 Nm	
Διαστάσεις (mm)	296 x 130 x 377	
Βάρος	5,9 kg	
Τιμή €	χωρίς ΦΠΑ	€ 1.509,00
	με ΦΠΑ	€ 1.871,16

**ΙΣΙΟΣ ΛΕΙΑΝΤΗΡΑΣ 18V**



Με το: DGD800RTJ



DGD800RTJ



**BATTERY KIT**

191A24-4 18V (1x3,0Ah + DC18RC)



ΔΙΑΤΙΘΕΤΑΙ ΚΑΙ ΜΕΜΟΝΩΜΕΝΑ  
αξίας € 132,69 χωρίς ΦΠΑ

Με το: DGD800ZJ

	DGD800RTJ	DGD800ZJ
Μπαταρία	18V / 5,0Ah	18V
Χρόνος φόρτισης	45 min	-
Ταχύτητα χωρίς φορτίο	25.000 rpm	
Ø υποδοχής εργαλείου	6 mm	
Μπαταρίες συσκευασίας	2 x BL1850B	-
Βάρος	2,1 kg	1,5 kg
Προηγούμενο μοντέλο	BGD800RFE	
Τιμή €	χωρίς ΦΠΑ	€ 415,00
	με ΦΠΑ	€ 514,60
		€ 219,00
		€ 271,56



**ΖΟΥΜΠΟΦΑΛΙΔΑ 18V**



DJN161RTJ



DJN161ZJ



**3A**  
18V 5.0Ah LITHIUM-ION

€ 94,93 χωρίς ΦΠΑ

Με το: DJN161RTJ

**ΔΩΡΟ**

**BATTERY KIT**

191A24-4 18V (1x3,0Ah + DC18RC)



18V 3.0Ah LITHIUM-ION

ΔΙΑΤΙΘΕΤΑΙ ΚΑΙ ΜΕΜΟΝΩΜΕΝΑ

αόας € 132,69 χωρίς ΦΠΑ

Με το: DJN161ZJ



	DJN161RTJ	DJN161ZJ
Μπαταρία	18V / 5,0Ah	18V
Χρόνος φόρτισης	45 min	-
Ταχύτητα χωρίς φορτίο	1.900 c/min	
Ικανότητα κοπή max	1,6 mm	
Μπαταρίες συσκευασίας	2 x BL1850B	-
Προηγούμενο μοντέλο	-	DJN161ZB/N161Z
Βάρος	2,2 kg	1,6 kg
Τιμή €	χωρίς ΦΠΑ	€ 625,00
	με ΦΠΑ	€ 775,00
		€ 415,00
		€ 514,60

**ΛΑΜΑΡΙΝΟΦΑΛΙΔΑ 18V**

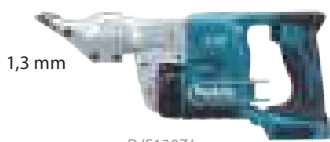

1,3 mm

DJS130ZJ



DJS161ZJ

1,6 mm

**+ ΔΩΡΟ + ΔΩΡΟ**

	DJS130ZJ	DJS161ZJ
Μπαταρία	18V	
Ταχύτητα χωρίς φορτίο	2.800 /min	4.300 /min
Κοπή χάλυβα max	1,3 mm	1,6 mm
Μπαταρίες συσκευασίας	-	-
Βάρος	1,66 kg	1,36 kg
Προηγούμενο μοντέλο	BJS130RFE	DJS161Z DJS101ZJ
Τιμή €	χωρίς ΦΠΑ	€ 309,00
	με ΦΠΑ	€ 383,16
		€ 319,00
		€ 395,56



**ΔΩΡΟ**

**BATTERY KIT**

191A24-4 18V (1x3,0Ah + DC18RC)

18V 3.0Ah LITHIUM-ION



SERIEZ LITHIUM-ION

ΔΙΑΤΙΘΕΤΑΙ ΚΑΙ ΜΕΜΟΝΩΜΕΝΑ

αόας € 132,69 χωρίς ΦΠΑ

**191A24-4**  
1x BL1830B (3,0Ah)  
1x DC18RC

**BATTERY KIT**

€ 132,69 χωρίς ΦΠΑ

€ 164,54 με ΦΠΑ

Με τα μοντέλα:

- DJS130ZJ
- DJS161ZJ
- DVP180Z
- DVR350Z

**ΑΝΤΛΙΑ ΚΕΝΟΥ 18V**



**+ ΔΩΡΟ**  
SERIEZ LITHIUM-ION

**DVP180Z**

Μπαταρία	18V	
Παροχή αέρα	50 l/min	
Υποπίεση	20 Pa	
Ταχύτητα χωρίς φορτίο	3.840 rpm	
Δοχείο λαδιού	115 ml	
Διαστάσεις (mm)	265 x 93 x 175	
Βάρος	3,5 kg	
Τιμή €	χωρίς ΦΠΑ	€ 299,00
	με ΦΠΑ	€ 370,76



**ΔΟΝΗΤΗΣ ΣΚΥΡΟΔΕΜΑΤΟΣ 18V**



Με το: DVR350RTE  
DVR450RTE, DVR850RTE

€ 94,93 χωρίς ΦΠΑ



DVR450RTE

**+ ΔΩΡΟ**  
18V 5.0Ah LITHIUM-ION, 18V 5.0Ah LITHIUM-ION, 18V 5.0Ah LITHIUM-ION, SERIEZ LITHIUM-ION

**DVR350RTE DVR450RTE DVR850RTE DVR350Z**

Μπαταρία	18V / 5,0Ah			18V
Χρόνος φόρτισης	45 min			-
Μήκος στελέχους	80 cm	120 cm	240 cm	80 cm
Διάμετρος δονητή	25 mm			
Μπαταρίες συσκευασίας	2 x BL1850B			
Βάρος	3,0 kg	3,5 kg	5,2 kg	2,4 kg
Προηγούμενο μοντέλο	DVR350RME	-	-	-
Τιμή €	χωρίς ΦΠΑ	€ 559,00	€ 575,00	€ 629,00
	με ΦΠΑ	€ 693,16	€ 713,00	€ 779,96
		€ 315,00	€ 390,60	

**ΔΕΤΙΚΟ ΡΑΒΔΩΝ ΟΠΛΙΣΜΟΥ 18V BL (ΜΟΝΟ ΤΟ ΣΩΜΑ)**



**BATTERY KIT**

191A24-4 18V (1x3,0Ah + DC18RC)



ΔΙΑΤΙΘΕΤΑΙ ΚΑΙ ΜΕΜΟΝΩΜΕΝΑ  
αόξας € 132,69 χωρίς ΦΠΑ



**DTR180ZJ**

Μπαταρία	18V	
Σύρμα δεσίματος	ø 0,8 mm	
Για ράβδους	D10 x D10 (D13 x 2) x (D13 x 2)	
Αυτονομία με BL1850B	5.300 δεσίματα	
Διαστάσεις (mm) με BL1850B	304x93x318	
Βάρος	2,0 kg	
Τιμή €	χωρίς ΦΠΑ	€ 1.109,00
	με ΦΠΑ	€ 1.375,16



<https://youtu.be/AIz4qb3TPX0>

**ΚΟΦΤΗΣ ΜΕΤΑΛΛΙΚΩΝ ΡΑΒΔΩΝ 14,4V - 18V**



**BATTERY KIT**

191A24-4 18V (1x3,0Ah + DC18RC)



ΔΙΑΤΙΘΕΤΑΙ ΚΑΙ ΜΕΜΟΝΩΜΕΝΑ  
αόξας € 132,69 χωρίς ΦΠΑ



Συμπαραδίδόμενα: μίτρος M8

**DSC102ZJ**

Μπαταρία	14,4V / 18V	
Ικανότητα κοπής	M6-M8-M10	
Βάρος	2,5 kg	
Τιμή €	χωρίς ΦΠΑ	€ 719,00
	με ΦΠΑ	€ 891,56

**ΣΙΔΗΡΟΚΟΦΤΗΣ ΓΙΑ ΝΤΙΖΕΣ 18V BL MOTOR**

DSC121ZK

**NEO**



**BATTERY KIT**

191A24-4 18V (1x3,0Ah + DC18RC)



αόξας € 132,69 χωρίς ΦΠΑ



Συμπαραδίδόμενα: μίτρος M8



**DSC121ZK**

Μπαταρία	18V	
Ικανότητα κοπής	χάλυβας 8-12 mm	
Ταχύτητα κοπής	3,0 sec	
Διαστάσεις με BL1850B (mm)	212x323x260	
Βάρος με BL1850B	6,0 kg	
Τιμή €	χωρίς ΦΠΑ	€ 1.819,00
	με ΦΠΑ	€ 2.255,56

**ΣΙΔΗΡΟΚΟΦΤΕΣ 18V (ΜΟΝΟ ΤΟ ΣΩΜΑ)**

DSC251ZK



**ΠΛΕΟΝΕΚΤΗΜΑΤΑ:**

Σιδηροκόφτης μπαταρίας ιδανικός για τη κοπή ράβδων οπλισμού σε οποιοδήποτε χώρο εργασίας. Η εκτέλεση των εργασιών κοπής πραγματοποιείται με γνώμονα την ασφάλεια του χειριστή καθώς ένα ειδικό περίβλημα προστατεύει πλήρως τη λεπίδα, επιτρέποντας την είσοδο μόνο στη ράβδο που πρόκειται να κοπεί. Ο δίσκος κοπής νidia προσφέρει κοπή ακριβείας με περιορισμένη παραγωγή σπινθήρων. Είναι εφοδιασμένος με υψηλής απόδοσης κινητήρα χωρίς καρβουνάκια.

	<b>DSC251ZK</b>	
Μπαταρία	18V	
Ικανότητα κοπής (max)	25 mm	
Ταχύτητα χωρίς φορτίο	2.200 rpm	
Διαστάσεις (mm)	471x137x139	
Βάρος	3,9 kg	
Προηγούμενο μοντέλο	DSC250ZK	
Τιμή €	χωρίς ΦΠΑ	€ 1.229,00
	με ΦΠΑ	€ 1.523,96



DSC191Z



**BATTERY KIT**

191A24-4 18V (1x3,0Ah + DC18RC)



ΔΙΑΤΙΘΕΤΑΙ ΚΑΙ ΜΕΜΟΝΩΜΕΝΑ  
αόξας € 132,69 χωρίς ΦΠΑ

	<b>DSC191Z</b>	
Μπαταρία	18V	
Ικανότητα κοπής (max)	20 mm	
Βαλισάκι	✓	
Βάρος	10,5 kg	
Τιμή €	χωρίς ΦΠΑ	€ 2.329,00
	με ΦΠΑ	€ 2.887,96



# Φορητό ηχείο 10,8V-18V / AC

ΗΧΟΣ ΥΨΗΛΗΣ ΠΟΙΟΤΗΤΑΣ ΧΑΡΗ ΣΤΑ ΔΥΟ ΜΕΓΑΦΩΝΑ ΣΕ ΔΙΑΤΑΞΗ 2 ΔΡΟΜΩΝ ΜΕ WOOFER ΔΙΑΜΕΤΡΟΥ 101,6MM ΚΑΙ TWEETER ΔΙΑΜΕΤΡΟΥ 36MM.

Κατηγορία προστασίας από σκόνη και υγρό

**IP 64**



Νέο ηχείο με οθόνη LCD και δυνατότητα αναπαραγωγής μουσικής μέσω USB stick. Θύρα USB για σύνδεση και φόρτιση συσκευών.



**DMR202**

Bluetooth	ver. 4.0	
Προφίλ	A2DP SCMS-T AVRCP	
Μax απόσταση μετάδοση	10 m	
Μέγιστη ισχύς	18V: 10W 10,8V: 3,5W	
Αυτονομία με BL1850B	32 h	
Διαστάσεις (mm)	211x206x286	
Βάρος	2,7 kg	
Προηγούμενο μοντέλο	DMR200	
Τιμή €	χωρίς ΦΠΑ	€ 105,59
	με ΦΠΑ	€ 130,93



**PROMO  
WEB BL1830B**

ΣΕΙΡΑ Z / ZJ: Συνδεθείτε στο [www.makita.gr](http://www.makita.gr) και πάρτε ΔΩΡΟ τη μπαταρία BL1830B λεπτομέρειες στις σελ. 28/29



# Ραδιόφωνα 10,8V-18V / AC

ΤΑ ΡΑΔΙΟΦΩΝΑ DMR107, DMR108 & DMR115 ΛΕΙΤΟΥΡΓΟΥΝ ΜΕ ΟΛΟΥΣ ΤΟΥΣ ΤΥΠΟΥΣ ΜΠΑΤΑΡΙΩΝ Li-Ion ΑΠΟ 10,8V ΕΩΣ 18V

Κατηγορία προστασίας από σκόνη και υγρό

**IP 64**



**NEO**

DMR115

**DAB DAB+**  
Bluetooth ver. 5.0



Κατηγορία προστασίας από σκόνη και υγρό

**IP 64**

DMR107



DMR108



Bluetooth  
USB



Bluetooth Bluetooth

	DMR107	DMR108	DMR115
Τροφοδοσία	AC / DC		
Τάση μπαταρίας	10,8V / 12V / 14,4V / 18V		
Συχνότητες AM / FM	522-1,710kHz / 87,5-108MHz		
Αυτονομία με BL1850B	35 h		
βάρος	4,1 kg	4,4 kg	5,5 kg
Τιμή €	χωρίς ΦΠΑ	€ 109,11	€ 259,76
	με ΦΠΑ	€ 135,30	€ 322,10



**PROMO  
WEB BL1830B**

ΣΕΙΡΑ Z / ZJ: Συνδεθείτε στο [www.makita.gr](http://www.makita.gr) και πάρτε ΔΩΡΟ τη μπαταρία BL1830B λεπτομέρειες στις σελ. 28/29

ΜΠΟΥΦΑΝ & ΓΙΛΕΚΟ ΘΕΡΜΟΥ ΑΕΡΑ 10,8V-14,4V-18V

CJ105DZ / CJ106DZ / CV102DZ / DCJ205Z / DCJ206Z / DCV202Z

## Μπουφάν & Γιλέκο θερμού αέρα 10,8V - 14,4V - 18V (M / L / XL)



ΔΙΑΤΙΘΕΝΤΑΙ ΧΩΡΙΣ ΜΠΑΤΑΡΙΑ & ΦΟΡΤΙΣΤΗ ΓΙΑ ΧΡΗΣΗ ΜΕ ΤΟΝ ΑΝΤΑΠΤΟΡΑ ΠΟΥ ΣΥΜΠΑΡΑΔΙΔΕΤΑΙ



CJ105DZ

ΜΕ ΑΝΑΚΛΑΣΤΙΚΕΣ ΖΩΝΕΣ

CJ106DZ

CV102DZ

**PE00000037**  
Αντάπτορας μπαταρίας αξίας € 39,60 χωρίς Φ.Π.Α.  
Για τα μοντέλα CJ105DZ/M/L/XL  
CJ106DZ/M/L/XL - CV102DZ/M/L/XL

### ΣΥΜΠΑΡΑΔΙΔΕΤΑΙ

	CJ105DZ	CJ106DZ	CV102DZ
Μπαταρία	10,8V		
Μεγέθη	M / L / XL		
Ρυθμίσεις	High / Medium / Low		
Περιγραφή / χρήση	Για ναυπηγεία	Υψηλής ορατότητας με ανακλαστικές ζώνες	Γιλέκο
Ζώνες θερμότητας Σύνολο / Στήθος / Πλάτη	5 / 2 / 1		4 / 2 / 1
Βάρος	1,1 kg	1,2 kg	0,51 kg
Προηγούμενο μοντέλο	CJ100DZ CJ102DZ	-	CV101DZ
Τιμή €	χωρίς ΦΠΑ	€ 185,00	€ 205,00
	με ΦΠΑ	€ 229,40	€ 254,20
		€ 159,00	€ 197,16



**PROMO**  
**WEB BL1021B**  
ΣΕΙΡΑ Z/ZJ: Συνδεθείτε στο [www.makita.gr](http://www.makita.gr) και πάρτε ΔΩΡΟ τη μπαταρία BL1021B  
Λεπτομέρειες στις σελ. 30/31



### ΠΛΕΟΝΕΚΤΗΜΑΤΑ:

Παραμένετε ζεστοί σε συνθήκες εργασίες με χαμηλές θερμοκρασίες. Με αυτονομία έως 35 ώρες με μία μπαταρία BL1860B και 5 ζώνες θερμότητας (αριστερό/δεξιό στήθος, πλάτη, αριστερό/δεξιός ώμος) για βέλτιστη κατανομή της θερμοκρασίας. Ρύθμιση θερμοκρασίας 3 θέσεων (υψηλή/μεσαία/χαμηλή) για να έχετε τον απόλυτο έλεγχο της θερμότητας. Διαθέτει 5 τσέπες: Στο στήθος με φερμουάρ, πλευρικές (αριστερά και δεξιά), στο μανίκι και τσέπη για την μπαταρία.



DCJ205Z

ΜΕ ΑΝΑΚΛΑΣΤΙΚΕΣ ΖΩΝΕΣ

DCJ206Z

DCV202Z

**PE00000066**  
Αντάπτορας μπαταρίας αξίας € 34,99 χωρίς Φ.Π.Α.  
Για τα μοντέλα DCJ205Z/M/L/XL  
DCJ206Z/M/L/XL - DCV202Z/M/L/XL

### ΣΥΜΠΑΡΑΔΙΔΕΤΑΙ



**PROMO**  
**WEB BL1830B**  
ΣΕΙΡΑ Z / ZJ: Συνδεθείτε στο [www.makita.gr](http://www.makita.gr) και πάρτε ΔΩΡΟ τη μπαταρία BL1830B  
Λεπτομέρειες στις σελ. 28/29

	DCJ205Z	DCJ206Z	DCV202Z
Μπαταρία	14,4V - 18V		
Μεγέθη	M / L / XL		
Ρυθμίσεις	High / Medium / Low		
Αυτονομία συνεχούς λειτουργίας με BL1860B (min)	Low 35 Medium 14 High 8,5		Low 35 Medium 20 High 10
Τσέπες	5		4
Ζώνες θερμότητας Σύνολο / Στήθος / Πλάτη	5 / 2 / 1		4 / 2 / 1
Βάρος	1,1 kg	1,2 kg	0,51 kg
Προηγούμενο μοντέλο	DCJ200Z	-	DCV200Z
Τιμή €	χωρίς ΦΠΑ	€ 185,00	€ 209,00
	με ΦΠΑ	€ 229,40	€ 259,16
		€ 179,00	€ 221,96



ΡΟΥΧΙΣΜΟΣ ΨΥΧΡΟΥ ΑΕΡΑ 10,8V - 14,4V - 18V

DFJ212Z / DFJ213Z / DFJ214Z / DFV210Z

# Μπουφάν & Γιλέκο ψυχρού αέρα 10,8V - 14,4V - 18V (S / M / L / XL)



ΔΙΑΤΙΘΕΝΤΑΙ ΧΩΡΙΣ ΜΠΑΤΑΡΙΑ & ΦΟΡΤΙΣΤΗ ΓΙΑ ΧΡΗΣΗ ΜΕ ΑΝΤΑΠΤΟΡΑ (ΠΡΟΑΙΡΕΤΙΚΑ)



198639-2 αντάπτορας 10,8V  
198634-2 αντάπτορας 14,4V-18V

**ΔΩΡΟ**

**198634-2**  
Αντάπτορας μπαταρίας 14,4 - 18,8V αξίας € 50,57 χωρίς ΦΠΑ



**PROMO**  
**WEB BL1830B**

ΣΕΙΡΑ Z / ZL Συνδεθείτε στο [www.makita.gr](http://www.makita.gr) και πάρτε ΔΩΡΟ τη μπαταρία BL1830B λεπτομέρειες στις σελ. 28/29

	DFJ212Z	DFJ213Z	DFJ214Z	DFV210Z
Μπαταρία	10,8V - 14,4V - 18V			
Μεγέθη	S / M / L / XL			
Ροή αέρα (max)	1,4 m³/min			
Περιγραφή / χρήση	Υψηλής ορατότητας κατα την ημέρα	Για εργοτάξια	Υψηλής ορατότητας με ανακλαστικές ζώνες	Γιλέκο
Περιγραφή	2 μονάδες αερισμού 100% πολυεστερικό			
Τιμή €	χωρίς ΦΠΑ	€ 179,00	€ 159,00	€ 205,00
	με ΦΠΑ	€ 221,96	€ 197,16	€ 254,20



Θήκη σήματος



Ανακλαστικές ζώνες  
■ DCJ206 / CJ106D

**Πλύσιμο & στένγνμα**

Αφαιρέστε τον αντάπτορα από το μπουφάν ή το γιλέκο και καθαρίστε το ρούχο

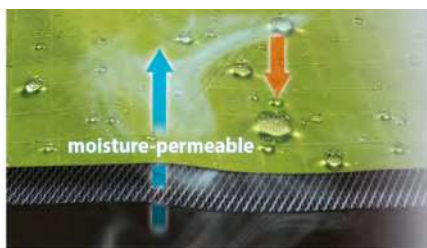

**Αδιάβροχο και διαπνέον υλικό**

Αποτρέπει τη διείσδυση του νερού (έως 1.000mm πίεση)  
■ DFJ212 ■ DFV210



**Ελαστικό ύφασμα**

Ελαφρύ, ελαστικό, αδιάβροχο, με άνετη εφαρμογή  
■ DFJ213

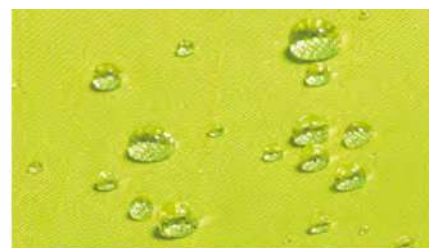

**Αδιάβροχο και αντιστατικό**

Με αδιάβροχο και διαπνέον υλικό επιτρέπει την κυκλοφορία του αέρα  
■ DFJ214

ΟΔΗΓΟΣ ΜΕΓΕΘΩΝ



Μεγέθη (cm)	S	M	L	XL
Μήκος	68	69	71	75
Ωμοί	50.5	52.5	54.5	55.5
Μανίκι	63	64.5	66	67
Στήθος	108	118	128	138
Μέση	102	112	122	132
Μήκος	72	73	74	75
Ωμοί	47.5	49.5	51.5	53.5
Στήθος	114	120	126	132
Μέση	116	122	128	134

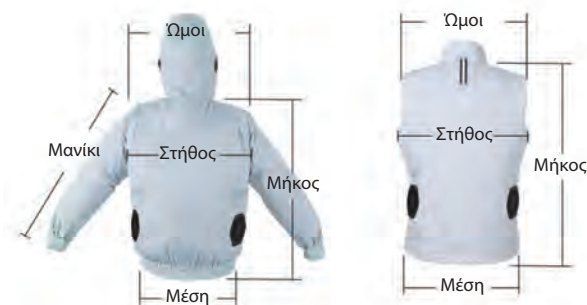

DFJ212\*



Μεγέθη (cm)	S	M	L	XL
Μήκος	66	68	70	71
Ωμοί	44	46	48	50
Μανίκι*	87	90	93	95
Στήθος	117	122	127	132
Μέση	111	116	121	126
Μήκος	65	67	69	70
Ωμοί	47	49	51	53
Μανίκι	62	64	66	67
Στήθος	117	122	127	132
Μέση	103 ~ 111	108 ~ 116	113 ~ 121	118 ~ 126
Μήκος	68	70	72	73
Ωμοί	47	49	51	53
Μανίκι	62	64	66	67
Στήθος	117	122	127	132
Μέση	103 ~ 111	108 ~ 116	113 ~ 121	118 ~ 126
Μήκος	67	69	71	72
Ωμοί	43	45	47	49
Στήθος	113	118	123	128
Μέση	107	112	117	122

ΑΥΤΟΝΟΜΙΑ

Μοντέλο	Αντάπτορας	Μπαταρία Li-ion	Αυτονομία Low / Medium / High	Βάρος μέγεθος L	Τσέπες		
DCJ205		18V 	35 / 14 / 8,5 h με BL 1860B	1,1kg	5		
DCJ206						6,0Ah BL 1860B 5,0Ah BL 1850B 3,0Ah BL 1830B	1,2kg
DCV202							35 / 20 / 10 h με BL 1860B
CJ105D		12Vmax 	14 / 5,5 / 3,5 h με BL 1041 B	1,1kg	5		
CJ106D						4,0Ah BL1041B 2,0Ah BL1021B	1,2kg
CV102D							14 / 7,5 / 4 h με BL 1041 B

Μοντέλο	Βάρος Μέγεθος L	Τσέπες	Αντάπτορας	Μπαταρία Li-ion	Αυτονομία Low / Medium / High
DFJ212	0,43 kg	4		18V 	33 / 24,5 / 13,5 h με BL 1860B
DFJ213	0,54 kg	5			6,0Ah BL1860B 5,0Ah BL1850B 3,0Ah BL1830B
DFJ214	0,54 kg	5		12Vmax 	4,0Ah BL 1041B 2,0Ah BL1021B
DFV210	0,38 kg	3			13 / 9 / 5 h με BL 1041B



ΚΑΦΕΤΙΕΡΑ ΦΙΛΤΡΟΥ 12Vmax / 14,4V / 18V

DCM501Z



Ικανότητα παραγωγής καφέ με μία μπαταρία πλήρους φόρτισης

**BL1860B** (55 min)

120 ml **5,3** κούπες  
640 ml - χρόνος παραγωγής 120ml σε 4min

**BL1041B** (60 min)

120 ml **2,1** κούπες  
240 ml - χρόνος παραγωγής 120ml σε 5,5min

**ΠΛΕΟΝΕΚΤΗΜΑΤΑ:** Πολύ πρακτική καφετιέρα φίλτρου, ιδανική για χρήση σε οποιοδήποτε μέρος, οποιαδήποτε στιγμή χάρη στη τροφοδοσία της με μπαταρία. Συμπαράδίδει μεζούρα και κούπα αλουμινίου. Έτοιμη για χρήση!



Συμπαράδονται: κούπα αλουμινίου, δοχείο νερού, μεζούρα, 2 φίλτρα καφέ.

**SERIEZ**  
LITHIUM-ION

		DCM501Z
Μπαταρίες		10,8V / 14,4V / 18V
Αντάπτορας		A2DP SCMS-T AVRCP
Δοχείο νερού		240 ml
Βάρος		2,2 kg
Προηγούμενο μοντέλο		DCM501Z
Τιμή €	χωρίς ΦΠΑ	€ 89,00
	με ΦΠΑ	€ 110,36

ΑΝΕΜΙΣΤΗΡΕΣ 14,4V-18V-230V & 10,8V-230V

DCF102Z / CF101DZ / DCF203Z / DCF300Z



DCF102Z



CF101DZ



**SERIEZ**  
LITHIUM-ION

**makita**  
mak test

	DCF102Z	CF101DZ
Τάσεις λειτουργίας	14,4-18V-AC	10,8V-AC
Παροχή αέρα	High: 4,6 L/min Medium: 3,8 L/min Low: 3,0 L/min	
Αυτονομία (min)	Low: 1.270 Medium: 705 High: 575	Low: 630 Medium: 380 High: 275
Διαστάσεις (mm)	185x272x284	185x260x284
Βάρος	1,3 kg	
Προηγούμενο μοντέλο	-	CF100DZ
Τιμή €	χωρίς ΦΠΑ	€ 69,00
	με ΦΠΑ	€ 85,56



**DCF203Z:**  
2 ταχύτητες  
φ φτερωτής 235mm  
Περιστροφή 180°  
Κλίση 45°



**DCF300Z**  
3 ταχύτητες  
φ φτερωτής 300mm  
Περιστροφή 180°  
Κλίση 45°

**SERIEZ**  
LITHIUM-ION



	DCF203Z	DCF300Z
Τάσεις λειτουργίας	18V-14,4V / AC	
φ φτερωτής	235 mm	300 mm
Ταχύτητα χωρίς φορτίο	190 m/min	220 m/min
Ταχύτητες	3	
Βάρος	2,7 kg	4,5 kg
Προηγούμενο μοντέλο	DCF201Z	-
Τιμή €	χωρίς ΦΠΑ	€ 99,00
	με ΦΠΑ	€ 122,76

ΔΙΑΤΙΘΕΝΤΑΙ ΜΕ ΜΕΤΑΣΧΗΜΑΤΙΣΤΗ AC



**1X** ΜΑΚΡΑΚ (Τύπος 3)

**18V 5.0Ah LITHIUM-ION**

DHP481  
125 Nm

DTD153  
170 Nm

DC18RC

**3X** BL1850B (5,0Ah)

**DLX2174TJ1**  
€ 589,00 χωρίς ΦΠΑ  
€ 730,36 με ΦΠΑ

MAX TORQUE

ΔΩΡΟ  
€ 94,93 χωρίς ΦΠΑ  
4<sup>A</sup> 18V 5.0Ah LITHIUM-ION

**ΔΩΡΟ**

**TR00000001**  
Καρότσι μεταφοράς για βαλίτσες ΜΑΚΡΑΚ αξίας € 125,37 χωρίς ΦΠΑ

**18V 5.0Ah LITHIUM-ION**

**2X** DTD153 170 Nm

MAX TORQUE

**3X** BL1850B (5,0Ah)

Ιδανικό για γυψοσανίδες

**1X** ΜΑΚΡΑΚ (Τύπος 3)

**DLX2236TJ1**  
€ 489,00 χωρίς ΦΠΑ  
€ 606,36 με ΦΠΑ

DC18RC

ΔΩΡΟ  
€ 94,93 χωρίς ΦΠΑ  
4<sup>A</sup> 18V 5.0Ah LITHIUM-ION

**ΔΩΡΟ**  
€ 94,93 χωρίς ΦΠΑ  
4<sup>A</sup> 18V 5.0Ah LITHIUM-ION

DHP481 125 Nm

DTD153 170 Nm

DGA513 125 mm 115 mm

**3X** BL1850B (5,0Ah)

AFT ADT

MAX TORQUE

**18V LITHIUM-ION**

DHP484 60 Nm

DTD153 170 Nm

DC18RC

**3X** BL1850B (5,0Ah)

**1X** ΜΑΚΡΑΚ (Τύπος 3)

**DLX2180TJ1**  
€ 509,00 χωρίς ΦΠΑ  
€ 631,16 με ΦΠΑ

MAX TORQUE

ΔΩΡΟ  
€ 94,93 χωρίς ΦΠΑ  
4<sup>A</sup> 18V 5.0Ah LITHIUM-ION

**18V 5.0Ah LITHIUM-ION**

DTW285 280 Nm

DHP484 60 Nm

DC18RC

**3X** BL1850B (5,0Ah)

**1X** ΜΑΚΡΑΚ (Τύπος 3)

MAX TORQUE

**18V LITHIUM-ION**





**DLX4104TJ1**

€ 919,00 χωρίς ΦΠΑ  
€ 1.139,56 με ΦΠΑ



**18V 5.0Ah LITHIUM-ION**  
**4X**



**DLX2250TJ1**  
€ 575,00 χωρίς ΦΠΑ  
€ 713,00 με ΦΠΑ

**18V 3.0Ah LITHIUM-ION**



**ΔΩΡΟ**

T-Shirt με το DLX2283JX1



**DLX2283JX1**  
€ 399,00 χωρίς ΦΠΑ  
€ 494,76 με ΦΠΑ



**DLX2256TJ1**  
€ 629,00 χωρίς ΦΠΑ  
€ 779,96 με ΦΠΑ



**3X**  
BL1850B (5,0Ah)  
**2X**  
ΜΑΚΡΑC  
(Τύπος 3, Τύπος 4)



**DLX2221JX3**  
€ 389,00 χωρίς ΦΠΑ  
€ 482,36 με ΦΠΑ







**BL**  
DSP600  
165 mm



**BL**  
DJV182  
26 mm

**18V 5.0Ah**  
**LITHIUM-ION**



**3X**  
BL1850B  
(5,0Ah)



**DLX2234PX2**  
€ 839,00 χωρίς ΦΠΑ  
€ 1.040,36 με ΦΠΑ



4<sup>A</sup>

€ 94,93  
χωρίς ΦΠΑ



**1X**  
MAK PAC  
(Τύπος 3)



4<sup>A</sup>

€ 94,93  
χωρίς ΦΠΑ



DHP484  
60 Nm

**18V 5.0Ah**  
**LITHIUM-ION**

**NEO**

**DLX3119TJ**  
€ 789,00 χωρίς ΦΠΑ  
€ 978,36 με ΦΠΑ



DHR243

Διαθέσιμο από τον  
Δεκέμβριο 2019



DGA513  
125 mm / 115 mm

**BL** (BRAKE)  
**AFT ADT**



**2X**  
MAK PAC  
(Τύπος 3, Τύπος 4)



**3X**  
BL1850B  
(5,0Ah)

DC18RC

**18V 5.0Ah**  
**LITHIUM-ION**

**DLX6085TJ**

€ 1.169,00 χωρίς ΦΠΑ  
€ 1.449,56 με ΦΠΑ



4<sup>A</sup>

€ 94,93  
χωρίς ΦΠΑ

**3X**  
BL1850B  
(5,0Ah)



DHP481  
125 Nm

**1X**  
DC18RC



DHP484  
60 Nm

**18V 5.0Ah**  
**LITHIUM-ION**



**3X**  
BL1850B  
(5,0Ah)



DC18RD



DHR281

+ Ταχυσόκ



**2X**  
MAK PAC  
(Τύπος 3, Τύπος 4)



4<sup>A</sup>

€ 94,93  
χωρίς ΦΠΑ

**DLX2280PTJ**  
€ 755,00 χωρίς ΦΠΑ  
€ 936,20 με ΦΠΑ

**18V + 18V** → **36V**

**ΔΩΡΟ**  
**TR00000001**  
Καρότσι μεταφοράς  
για βαλίτσες ΜΑΚΡΑC  
αξίας € 125,37  
χωρίς ΦΠΑ



**18V 5.0Ah 3X LITHIUM-ION**  
BL1850B (5,0Ah)  
€ 94,93 χωρίς ΦΠΑ

**4A** 18V 5.0Ah LITHIUM-ION

**ΔΩΡΟ**

DC18RD (45 min)

**DFJ206ZXL**  
Μπουφάν ψυχρού αέρα TG XL αξίας € 159,00 χωρίς ΦΠΑ + Αντάπτορας 198634-2 αξίας € 50,57 χωρίς ΦΠΑ με το DLX2248PT1

**DLX2248PT1**  
€ 559,00 χωρίς ΦΠΑ € 693,16 με ΦΠΑ

**DLX2254TJ1**  
€ 589,00 χωρίς ΦΠΑ € 730,36 με ΦΠΑ

**4X**  
ΜΑΚΡΑC (2x Τύπος 4, Τύπος 3, Τύπος 2)

**1X** ΜΑΚΡΑC (Τύπος 3)

**3X** BL1850B (5,0Ah)

**ΔΩΡΟ**

€ 94,93 χωρίς ΦΠΑ

**4A** 18V 5.0Ah LITHIUM-ION

**DLX2254TJ1**  
€ 589,00 χωρίς ΦΠΑ € 730,36 με ΦΠΑ

**4X** ΜΑΚΡΑC (2x Τύπος 4, Τύπος 3, Τύπος 2)

P-83886 - Τροχήλατη βάση για τα βαλιτσάκια μεταφοράς ΜΑΚΡΑC

MAK PAC	Κωδικός	αντοχή	Βαλιτσάκι MAX	Τιμή €	
				χωρίς ΦΠΑ	με ΦΠΑ
	P-83886	100 kg	9 (τύπου 1)	€ 101,40	€ 125,73

TR00000001 - Καρότσι μεταφοράς για τα βαλιτσάκια ΜΑΚΡΑC

MAK PAC	Κωδικός	ø ρόδας	Βαλιτσάκι MAX	Τιμή €	
				χωρίς ΦΠΑ	με ΦΠΑ
	TR00000001	20 cm	9 (τύπου 1)	€ 125,37	€ 155,45



**BATTERY KIT 18V 3,0Ah** 191A24-4

DC18RC  
22 min



1xBL1830B

Με ένδειξη φόρτισης

**€ 132,69** χωρίς ΦΠΑ  
€ 164,54 με ΦΠΑ

**ΜΠΑΤΑΡΙΑ 18V 6,0Ah** 197422-4

BL1860B

Με ένδειξη φόρτισης

**€ 125,37** χωρίς ΦΠΑ  
€ 155,45 με ΦΠΑ

**TWIN PACK 18V 6,0Ah** 197428-2

2xBL1860B

Με ένδειξη φόρτισης

**€ 239,58** χωρίς ΦΠΑ  
€ 297,08 με ΦΠΑ

**ΜΠΑΤΑΡΙΑ 18V 5,0Ah** 197280-8

BL1850B

Με ένδειξη φόρτισης

**€ 94,93** χωρίς ΦΠΑ  
€ 117,71 με ΦΠΑ

**TWIN PACK 18V 5,0Ah** 197288-2

2xBL1850B

Με ένδειξη φόρτισης

**€ 177,88** χωρίς ΦΠΑ  
€ 220,57 με ΦΠΑ



**BATTERY KIT 18V 5,0Ah**  
**ΜΕ ΔΙΠΛΟ ΤΑΧΥΦΟΡΤΙΣΤΗ**

197629-2



DC18RD  
45 min



BL1850B (x2)

Με ένδειξη φόρτισης

**€ 260,00** χωρίς ΦΠΑ  
€ 322,40 με ΦΠΑ



**BATTERY KIT 18V 6,0Ah**  
**ΜΕ ΤΑΧΥΦΟΡΤΙΣΤΗ**

198116-4



DC18RC  
55 min



BL1860B (x2)

Με ένδειξη φόρτισης

**€ 292,50** χωρίς ΦΠΑ  
€ 362,70 με ΦΠΑ

**BATTERY KIT 18V 6,0Ah ΜΕ ΔΙΠΛΟ ΤΑΧΥΦΟΡΤΙΣΤΗ**

198077-8



DC18RD  
55 min

BL1860B (x2)

USB

MAK  
PAC

ΙΔΑΝΙΚΟ  
ΓΙΑ ΤΑ ΕΡΓΑΛΕΙΑ  
18V x 2

**€ 338,00** χωρίς ΦΠΑ  
€ 419,12 με ΦΠΑ

**BATTERY KIT 18V 5,0Ah - ΜΕ ΔΙΠΛΟ ΤΑΧΥΦΟΡΤΙΣΤΗ**

197626-8



DC18RD  
45min

BL1850B (x4)

Με ένδειξη φόρτισης

USB

MAK  
PAC



**DUB362Z**

ΦΥΣΗΤΗΡΑΣ 18Vx2  
αξίας € 235,00  
χωρίς ΦΠΑ

**€ 422,50** χωρίς ΦΠΑ  
€ 523,90 με ΦΠΑ



**ΤΑΧΥΦΟΡΤΙΣΤΗΣ**

195584-2



DC18RC

**€ 79,00** χωρίς ΦΠΑ  
€ 97,96 με ΦΠΑ

**ΔΙΠΛΟΣ ΤΑΧΥΦΟΡΤΙΣΤΗΣ**

196933-6



DC18RD

**€ 117,99** χωρίς ΦΠΑ  
€ 146,31 με ΦΠΑ

**ΤΑΧΥΦΟΡΤΙΣΤΗΣ 3 ΤΑΞΕΩΝ**

198720-9



DC18RE

**€ 107,86** χωρίς ΦΠΑ  
€ 133,56 με ΦΠΑ

**BATTERY KIT 18V 5,0Ah**

197624-2



**18V 5.0Ah**  
LITHIUM-ION

DC18RC  
45 min

BL1850B (x2)  
Με ένδειξη φόρτισης

**€ 240,50** χωρίς ΦΠΑ  
€ 298,22 με ΦΠΑ

**PROMO KIT**

DC18RE + 2xBL1850B (5,0Ah) + HP333D + 1x BL1021B

HP333DNX10

**NEO**



**1x**  
Βαλιτσάκι Μακρας  
Τυπος 2

**2x BL1850B (5,0Ah)**

**ΔΩΡΟ**  
HP333D (1x BL1021B)  
αξίας € 149,00 χωρίς ΦΠΑ  
με βαλιτσάκι Μακρας

1x BL1021B (2,0Ah)

**€ 389,00** χωρίς ΦΠΑ  
€ 482,36 με ΦΠΑ

**ΜΠΑΤΑΡΙΑ 12Vmax 2,0Ah**

197396-9

BL1021B



**€ 41,53** χωρίς ΦΠΑ  
€ 51,50 με ΦΠΑ

Με ένδειξη φόρτισης

**ΜΠΑΤΑΡΙΑ 12Vmax 4,0Ah**

197406-2

BL1041B



**€ 55,61** χωρίς ΦΠΑ  
€ 68,96 με ΦΠΑ

Με ένδειξη φόρτισης

**ΦΟΡΤΙΣΤΗΣ 12Vmax**

197363-4

DC10SB



**€ 48,28** χωρίς ΦΠΑ  
€ 59,87 με ΦΠΑ

**BATTERY KIT 12Vmax 2,0Ah ΜΕ ΦΟΡΤΙΣΤΗ DC10SB**

197658-5



BL1021B (x2)



DC10SB  
30 min



**MAK  
PAC**

**12Vmax 2.0Ah**  
LITHIUM-ION

**€ 115,70** χωρίς ΦΠΑ  
€ 143,47 με ΦΠΑ

**BATTERY KIT 12Vmax 4,0Ah ΜΕ ΦΟΡΤΙΣΤΗ DC10SB**

197641-2



BL1041B (x2)



DC10SB  
60 min



**MAK  
PAC**

**12Vmax 4.0Ah**  
LITHIUM-ION

**€ 154,70** χωρίς ΦΠΑ  
€ 191,83 με ΦΠΑ

## ΣΥΝΘΕΤΟ ΣΥΣΤΗΜΑ ΜΕΤΑΦΟΡΑΣ ΜΕ ΒΑΛΙΤΣΑΚΙΑ ΜΑΚΡΑΣ



821549-5 (Τύπος 1) € 23,15 χωρίς ΦΠΑ / € 28,71 με ΦΠΑ  
 821550-0 (Τύπος 2) € 27,88 χωρίς ΦΠΑ / € 34,57 με ΦΠΑ  
 821551-8 (Τύπος 3) € 33,51 χωρίς ΦΠΑ / € 41,55 με ΦΠΑ  
 821552-6 (Τύπος 4) € 42,79 χωρίς ΦΠΑ / € 53,05 με ΦΠΑ



P-83652  
 Ταμπακιέρα εξαρτημάτων με χρωματιστά διαμερίσματα  
 € 26,21 χωρίς ΦΠΑ / € 32,50 με ΦΠΑ



P-83842  
 Εργαλειοθήκη 395x295x249mm  
 € 57,97 χωρίς ΦΠΑ / € 71,88 με ΦΠΑ



P-83668  
 Φόρμα 5 διαμερισμάτων  
 € 6,84 χωρίς ΦΠΑ / € 8,48 με ΦΠΑ



P-83680  
 Φόρμα 6 διαμερισμάτων  
 € 11,09 χωρίς ΦΠΑ / € 13,75 με ΦΠΑ



P-83674  
 Φόρμα 12 διαμερισμάτων  
 € 17,06 χωρίς ΦΠΑ / € 21,16 με ΦΠΑ



TR0000001  
 Καρότσι μεταφοράς



Κωδικός	Ø ρόδας	Βαλιτσάκια MAX	Τιμή €	
			χωρίς ΦΠΑ	με ΦΠΑ
TR0000001	20cm	9 (τύπου 1)	€ 125,37	€ 155,45



P-83886  
 Τροχήλατη βάση

Κωδικός	Αντοχή	Βαλιτσάκια MAX	Τιμή €	
			χωρίς ΦΠΑ	με ΦΠΑ
P-83886	100 kg	9 (τύπου 1)	€ 101,40	€ 125,73

### ΜΕΤΡΑ



### ΠΛΕΟΝΕΚΤΗΜΑΤΑ ΓΙΑ ΤΟ ΧΡΗΣΤΗ

#### B-57130 (3,5m)

- ΠΡΟΣΤΑΤΕΥΤΙΚΟ ΣΤΗΡΙΓΜΑ για προστασία της ταινίας αποτρέποντας πιθανή εμπλοκή
- ΜΑΤ ΕΠΙΚΑΛΥΨΗ εγγυάται μέγιστη ευκρίνεια ακόμα σε έντονο ηλιακό φως
- ΤΑΙΝΙΑ ΜΕ ΚΟΙΛΟΤΗΤΑ επιτρέπει μετρήσεις μέχρι και στα 1,3 μέτρα χωρίς καμία στήριξη
- ΔΙΠΛΗ ΚΛΙΜΑΚΑ επιτρέπει την αναγνώση των μετρήσεων και από τις 2 πλευρές
- ΚΛΙΠ ΖΩΝΗΣ

#### B-57152 / B-57174\* (7,5m), B-57168 (10m)

- ΠΡΟΣΤΑΤΕΥΤΙΚΟ ΣΤΗΡΙΓΜΑ για προστασία της ταινίας απο πιθανή εμπλοκή
- ΑΓΚΙΣΤΡΟ ΣΤΕΡΕΩΣΗΣ 4 σημείων στη διαβαθμισμένη ταινία
- ΔΙΠΛΟΣ ΜΑΓΝΗΤΗΣ ιδανικό για τη μέτρηση σε μεταλλικές επιφάνειες
- ΜΑΤ ΕΠΙΚΑΛΥΨΗ εγγυάται μέγιστη ευκρίνεια ακόμα σε έντονο ηλιακό φως
- ΤΑΙΝΙΑ ΜΕ ΚΟΙΛΟΤΗΤΑ επιτρέπει μετρήσεις μέχρι και στα 2,2 μ. χωρίς στήριξη
- ΕΙΔΙΚΗ ΕΠΙΚΑΛΥΨΗ για γραφή πάνω στη ταινία με ειδικά μολύβια
- ΔΙΠΛΗ ΚΛΙΜΑΚΑ επιτρέπει την αναγνώση των μετρήσεων και από τις 2 πλευρές
- ΕΞΩΤΕΡΙΚΗ ΕΠΕΝΔΥΣΗ για άνεση και προστασία από πτώσεις
- ΚΛΙΠ ΖΩΝΗΣ

\*με γάντζο και επεκτάσιμο καλώδιο

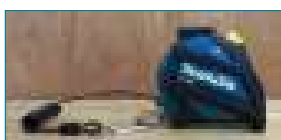

Κωδικός	B-57130	B-57152	B-57174	B-57168
Μήκος	3,5 m	7,5 m	7,5 m	10 m
Τιμή €	χωρίς ΦΠΑ	€ 7,98	€ 21,32	€ 35,60
	με ΦΠΑ	€ 9,89	€ 26,43	€ 44,14



# Impact GOLD

Xtreme Torsion Technology

**ΜΕΓΑΛΗΣ ΑΝΤΟΧΗΣ  
ΓΙΑ ΕΡΓΑΣΙΕΣ ΑΚΡΙΒΕΙΑΣ  
ΑΡΙΣΤΗ ΕΠΑΦΗ ΜΕ ΤΗ ΒΙΔΑ**

Ιδανικές για παλμικά καταβίδια

## ΝΕΑ ΣΕΙΡΑ ΚΑΤΣΑΒΙΔΟΛΑΜΩΝ ΥΨΗΛΗΣ ΠΟΙΟΤΗΤΑΣ

Είναι ειδικά σχεδιασμένες να αντέχουν την καταπόνηση από τα παλμικά καταβίδια. Η ειδική θερμική επεξεργασία τους, ο σχεδιασμός του κωνικού σχήματος και τα υλικά από τα οποία έχουν κατασκευαστεί εγγυώνται μεγαλύτερη διάρκεια ζωής έως και 10 φορές μεγαλύτερη σε σύγκριση με μία παραδοσιακή καταβιδόλαμα. Κατά τη διάρκεια της λειτουργίας του εργαλείου, η ειδικά σχεδιασμένη μαγνητική υποδοχή απορροφά τους κραδασμούς μεταξύ του εργαλείου και της βίδας, με αποτέλεσμα να μην προκαλείται φθορά στα σημεία επαφών.

**10x  
Life**

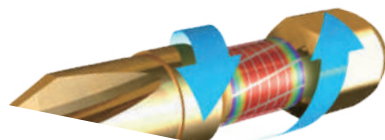
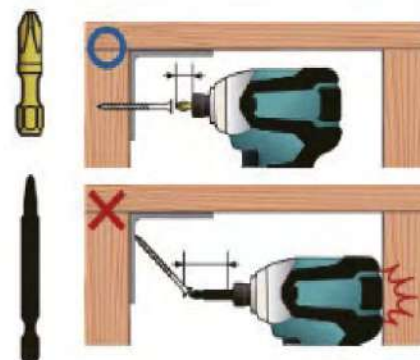

**Impact GOLD**

PHILLIPS

POZIDRIV

TORX

	Κωδικός	Τύπος μύτης	Μήκος mm	Συσκευασία.	Τιμή €	
					χωρίς ΦΠΑ	με ΦΠΑ
	B-42189	PH1	30 mm	2	€ 4,18	€ 5,19
	B-42195	PH2			€ 3,28	€ 4,07
	B-42204	PH3			€ 3,28	€ 4,07
	B-42210	PZ1			€ 3,28	€ 4,07
	B-42226	PZ2			€ 3,28	€ 4,07
	B-42232	PZ3			€ 3,28	€ 4,07
	B-42248	T10			€ 3,28	€ 4,07
	B-42254	T15			€ 3,28	€ 4,07
	B-42260	T20			€ 3,72	€ 4,62
	B-42276	T25			€ 3,72	€ 4,62
	B-42282	T30	€ 3,72	€ 4,62		



B-39512



B-39528



B-39534



B-39540

	Κωδικός	Τύπος μύτης	Μήκος mm	Συσκευασία.	Τιμή €	
					χωρίς ΦΠΑ	με ΦΠΑ
	B-39512	PH2	25 mm	10	€ 12,54	€ 15,56
	B-42874		50 mm		€ 15,16	€ 18,79
	B-39534	PZ2	25 mm		€ 14,23	€ 17,64
	B-39540		50 mm		€ 14,23	€ 17,64

**Αντάπτορας δεσμίδας  
βιδών για καταβίδια  
γυφτοσανίδας**



199146-8



**Άκρο PH2**  
199155-7

P-49030



P-49046



ΚΩΔΙΚΟΣ	ΠΕΡΙΓΡΑΦΗ	Τιμή €	
		χωρίς ΦΠΑ	με ΦΠΑ
199146-8	x βίδες 25-55	€ 79,00	€ 97,96
199155-7	PH2 13 mm	€ 35,60	€ 44,14

Κωδικός	Τύπος μύτης	Συσκευασία.	Τιμή €	
			χωρίς ΦΠΑ	με ΦΠΑ
P-49030	KIT + ΦΟΡΕΑΣ	11	€ 9,81	€ 12,16
P-49046	KIT ΤΙΤΑΝΙΟΥ + ΦΟΡΕΑΣ		€ 13,40	€ 16,61



# ΕΠΑΓΓΕΛΜΑΤΙΚΕΣ ΣΚΟΥΠΕΣ



RoboPRO

Η τεχνολογία που εφαρμόζεται στις σκούπες της Makita εγγυάται μεγαλύτερη προστασία του περιβάλλοντος και της υγείας του χειριστή.

Οι σκούπες της Makita μπορούν να συνδεθούν με όλα τα εργαλεία είτε ηλεκτρικά είτε μπαταρίας, για εργασίες που απαιτείται αναρρόφηση σκόνης.



HYBRID

ΥΒΡΙΔΙΚΗ ΣΚΟΥΠΑ 18Vx2 / AC 320W 15 ΛΙΤΡΩΝ ΥΓΡΩΝ / ΣΤΕΡΕΩΝ

DVC150LZ

NEO

## Υγρών & Στερεών / Φίλτρο από ύφασμα: κατηγορία φίλτρου L

Τροφοδοτείται από μπαταρίες (18Vx2) ή ηλεκτρικό ρεύμα (220V)



Δυνατότητα ρύθμισης της ισχύος αναρρόφησης & ένδειξη στάθμη μπαταρίας



HYBRID



Αποσπώμενο καλώδιο τροφοδοσίας ρεύματος

Συμπεραδίδονται: εύκαμπτος σωλήνας 2,7m (1), κυρτή προέκταση (2), ίσια προέκταση(3), πέλμα (4), στενό ακροφύσιο (5), σάκι 45L σε συσκευασία 10τμχ (6), καλώδιο τροφοδοσίας(7).

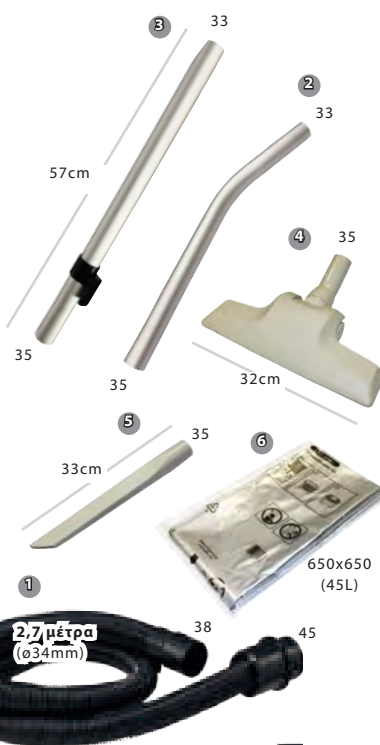

DVC150LZ	
Ισχύς αναρρόφησης	AC: 320 W DC: 25 / 70 W
Μέγιστη ροή αέρα	AC: 3,6 m <sup>3</sup> /min DC: 2,1 m <sup>3</sup> /min
Υποπίεση (max)	AC: 24 kPa DC: 9 kPa
Χωρητικότητα κάδου	Στερεά: 15 l Υγρά: 12 l
Αυτονομία συνεχούς λειτουργίας	65 min (low) (BL1850Bx2)
Βάρος	8,6 kg
Μήκος καλωδίου τροφοδοσίας	5,0 m
Διαστάσεις	366x334x421
Προηγούμενο μοντέλο	DVC860LZ
Τιμή €	Χωρίς ΦΠΑ
	με ΦΠΑ



ΣΚΟΥΠΑ 18Vx2 BL 15 ΛΙΤΡΩΝ AWS

DVC154LZ

NEO

**AWS**

Auto-Start  
Wireless  
System

Bluetooth

**ΠΛΕΟΝΕΚΤΗΜΑΤΑ:**

Σκούπα μπαταρίας εφοδιασμένη με τη τελευταία λέξη της τεχνολογίας, εγγυάται βέλτιστα επίπεδα αναρρόφησης σε συνθήκες και χώρους που δεν υπάρχει δυνατότητα χρήσης ηλεκτρικού ρεύματος. Η τεχνολογία της μπαταρίας είναι η καλύτερη λύση για εργασίες καθαρισμού όπου απαιτείται άμεση και αποδοτική παρέμβαση. Ιδανική για χρήση σε συνεδριακά κέντρα και εκθέσεις όπου απαιτείται γρήγορος καθαρισμός. Διαθέτει μονάδα Bluetooth για σύνδεση με συμβατά εργαλεία.

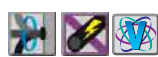

**HEPA filter**  
XPT  
EXTREME PROTECTION TECHNOLOGY

**BL MOTOR**

18V + 18V → 36V

**LXT**  
LITHIUM-ION

**Σειρά AWS**

Η πλήρης σειρά στη σελ.95



**HEPA filter**

Συγκρατεί το 99,97% των σωματιδίων 0,3 έως 1 μm

Συμπαράδονται: Σωλήνας 2,7m (1), σωλήνας 4m (2), πέλμα (3), ίσιο ακροφύσιο (4), μονάδα Bluetooth (5), συνδέσμοι (6/7), σάκι 45L σε συσκευασία 10 τμχ (8)

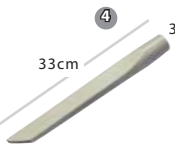

**SERIEZ**  
LITHIUM-ION

		DVC154LZ
Μπαταρία		18Vx2
Ισχύς αναρρόφησης		25 / 70 W
Μέγιστη ροή αέρα		2,1 m³/min
Υποπίεση (max)		9,0 kPa
Χωρητικότητα κάδου		Στερεά: 15 l
Αυτονομία συνεχούς λειτουργίας (min)		100 min (low) (BL1850Bx2)
Βάρος		8,9 kg
Διαστάσεις (mm)		366x334x421
Προηγούμενο μοντέλο		DVC864LZ
Τιμή €	Χωρίς ΦΠΑ	€ 489,00
	με ΦΠΑ	€ 606,36

ΣΚΟΥΠΕΣ ΠΛΑΤΗΣ - 18Vx2

DVC261ZX11 / DVC265ZXU

Λειτουργούν με 2 μπαταρίες 18V Li-ion

**Σκούπες πλάτης 18Vx2**

DVC265ZXU: Καινοτόμα σκούπα πλάτης με δυνατότητα σύνδεσης με εργαλεία που διαθέτουν σύστημα Bluetooth:



YouTube

[https://youtu.be/\\_sc65MDi6Jw](https://youtu.be/_sc65MDi6Jw)

**HEPA filter**  
BL MOTOR 18V + 18V → 36V  
LXT LITHIUM-ION

**Σειρά AWS**

Η πλήρης σειρά στη σελ.95



**HEPA filter**

Συγκρατεί το 99,97% των σωματιδίων 0,3 έως 1 μm



DVC261ZX11

Συμπαράδονται: Τηλεσκοπικός σωλήνας 1,0 m, προέκταση, πέλμα, ίσιο λαστιχένιο ακροφύσιο

DVC265ZXU

Συμπαράδονται: Σωλήνας 1,5 m, σύνδεσμος 22-34, σύνδεσμος 24-38, μονάδα Bluetooth

**SERIEZ**  
LITHIUM-ION

		DVC261ZX11	DVC265ZXU
Μπαταρίες		18Vx2	
Ισχύς αναρρόφησης		20/45/85 W	
Μέγιστη ροή αέρα		1.8 m³/min	
Υποπίεση (max)		11 kPa	
Χωρητικότητα κάδου		Στερεά 1,5 l	Στερεά 2 l
Αυτονομία συνεχούς λειτουργίας (min)		(H/L) 60/120 με BL1850B	(H/L) 40/75 με BL1860B
Διαστάσεις (mm)		230x152x373	
Βάρος		3,8 kg	
Προηγούμενο μοντέλο		DVC260Z	DVC260ZX
Τιμή €	χωρίς ΦΠΑ	€ 295,00	€ 305,00
	με ΦΠΑ	€ 365,80	€ 378,20



**AUTO-START  
WIRELESS  
SYSTEM**

Νέο ασύρματο σύστημα Bluetooth με τεχνολογία που επιτρέπει την αυτόματη και παράλληλη εκκίνηση και διακοπή λειτουργίας της σκούπας DVC154LZ ή DVC265ZXU με το συνδεδεμένο εργαλείο.



[https://youtu.be/\\_sc65MDi6Jw](https://youtu.be/_sc65MDi6Jw)



**ΣΚΟΥΠΑ 18Vx2 BL MOTOR ΚΑΤΗΓΟΡΙΑ L 15 λίτρα**



Li-ion	Ah	
3,0	5,0	6,0

**DVC154LZ**



Ενσωματωμένη μονάδα Bluetooth



650x650 (45L)

**HEPA filter**



Συγκρατεί το 99,97% των σωματιδίων 0,3 έως 1 μm

Συμπαράδονται: Σωλήνας 2,7m (1), σωλήνας 4m (2), πέλμα (3), ίσιο ακροφύσιο (4), μονάδα Bluetooth (5), συνδέσμοι (6/7), σάκι 45L σε συσκευασία 10τμχ (8)



**DVC154LZ**

Μπαταρία	18Vx2
Ισχύς αναρρόφησης	25 / 70 W
Μέγιστη ροή αέρα	2,1 m³/min
Υποπίεση (max)	9,0 kPa
Χωρητικότητα κάδου	στερεά: 15 l
Αυτονομία	100 min (low) (BL1850Bx2)
Βάρος	8,9 kg
Διαστάσεις	366x334x421
Προηγούμενο μοντέλο	DVC864LZ
Τιμή €	Χωρίς ΦΠΑ
	με ΦΠΑ



**ΣΚΟΥΠΑ ΠΛΑΤΗΣ 18Vx2 BL MOTOR ΚΑΤΗΓΟΡΙΑ L**



Li-ion	Ah	
3,0	5,0	6,0

**DVC265ZXU**



Ενσωματωμένη μονάδα Bluetooth



**HEPA filter**

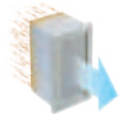

Συγκρατεί το 99,97% των σωματιδίων 0,3 έως 1 μm

Συμπαράδονται: (1) Σωλήνας 1,5 m, (2) σύνδεσμος 22-34, (3) σύνδεσμος 24-38, (4) μονάδα Bluetooth



**DVC265ZXU**

Μπαταρία	18Vx2
Ισχύς αναρρόφησης	20/45/85 W
Μέγιστη ροή αέρα	1.8 m³/min
Υποπίεση (max)	11 kPa
Χωρητικότητα κάδου	στερεά 2 l
Αυτονομία (min)	(H/L) 40/75 με BL1860B
Διαστάσεις (mm)	230x152x373 3,8 kg
Βάρος	3,8 kg
Προηγούμενο μοντέλο	DVC260ZX
Τιμή €	Χωρίς ΦΠΑ
	με ΦΠΑ





## ΕΡΓΑΛΕΙΑ

AWS



Bluetooth®



36V



Σειρά εργαλείων AWS συμβατά με τη σκούπα πλάτης DVC265XU και τη σκούπα DVC154LZ.

**DHR282T2JU**

Πιστολέτο για άκρα SDS-Plus

σελ. 49

**DHR282ZWJU**

Πιστολέτο για άκρα SDS-Plus

σελ. 49

**DHR283T2JU**

Πιστολέτο για άκρα SDS-Plus

σελ. 49

**DHR283ZWJU**

Πιστολέτο για άκρα SDS-Plus

σελ. 49

**DHR400PT2U/ZKU**

Κρουστικό περιστροφικό

σελ. 50



Η ΕΚΔΟΣΗ ΤΟΥ HR4013C ΣΕ ΕΡΓΑΛΕΙΟ ΜΠΑΤΑΡΙΑΣ

**DLS111ZU / DLS211ZU**

Φαλτσπρίονα ράντια

260 mm  
305 mmσελ. 68  
σελ. 69**DSL800RTEU/ZU**

Τριβείο τοίχου

σελ. 65

**DHS783ZJU**

Δισκοπρίονο 190 mm

190 mm

σελ. 66

**DGA901T2U2/ZKU2**

Γωνιακός τροχός

σελ. 76

ø 230 mm

**DSP601ZJU**

Δισκοπρίονο με οδηγό

165 mm

σελ. 68

**DGA514RTJU/ZJU**

Γωνιακός τροχός

σελ. 75

ø 125 / 115 mm

**DHS661ZJU**

Δισκοπρίονο 165 mm

165 mm

σελ. 67





**Λειτουργεί με 2 μπαταρίες 18V Li-ion**

DRC200Z



**Λειτουργεί ακόμη και με μία μπαταρία**



Μεγάλες πλαϊνές βούρτσες για τον καθαρισμό σε γωνίες και κατά μήκος των τοιχών. Μεγάλη κυλινδρική βούρτσα.

Φωτεινή ένδειξη λειτουργίας και ενεργό ακουστικό σήμα κατά τη διάρκεια του καθαρισμού



Προφυλακτήρας με αισθητήρες για την αλλαγή κατεύθυνσης



Συμπαράδεται ταινία ορίων μήκους (15m)



YouTube Makita Official Cleaners

<https://youtu.be/1hYUWit79jM>

**RoboPRO**



**197629-2**  
BATTERY KIT 5,0Ah (2x BL1850B)  
DC 18RD Διπλός ταχυφορτιστής  
αξίας € 260,00 χωρίς ΦΠΑ



Διπλή δομή κάδου. Ανω τμήμα για σκόνη και μικροσωματίδια (ανεμιστήρας στο ON), Κάτω τμήμα για στερεά σωματίδια μεγαλύτερου όγκου (ανεμιστήρας στο OFF)



**Τηλεχειριστήριο**  
Διακόπτης ON/OFF λειτουργία εντοπισμού και επιλογή τύπου καθαρισμού. Λειτουργεί με 2 αλκαλικές μπαταρίες AAA.

DRC200Z	
Αυτονομία συνεχούς λειτουργίας (min)	200 με BL1850B
Μέγιστη κάλυψη (m <sup>2</sup> )	500 με BL1850B
Ταχύτητα	0,3 m/sec
Χωρητικότητα κάδου	2,5 l
Διαστάσεις (mm)	460x460x180
Βάρος	7,8 kg
Τιμή €	Χωρίς ΦΠΑ
	Με ΦΠΑ
	<b>€ 1.069,00</b>
	<b>€ 1.325,56</b>

**Δύο Λειτουργίες καθαρισμού**

**Λειτουργία σε μοτίβο**



Για τον καθαρισμό μεγάλων χώρων με λίγα εμπόδια, π.χ. καταστήματα, καλά οργανωμένες αποθήκες, διάδρομοι.

**Λειτουργία σε τυχαία πορεία**



Για τον καθαρισμό χώρων με πολλά εμπόδια, π.χ. γραφεία.

**Διακόπτης λειτουργίας**

για την επιλογή λειτουργίας σε μοτίβο ή τυχαία

**Οριοθέτηση επιφάνειας καθαρισμού**

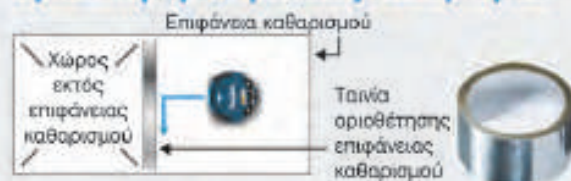

Επιτρέπει στο χρήστη να οριοθετήσει την επιφάνεια καθαρισμού χρησιμοποιώντας την ειδική ταινία, την οποία το ρομπότ δεν μπορεί να περάσει.

**Διακόπτης αισθητήρα εντοπισμού της ταινίας**

για την ενεργοποίηση/απενεργοποίηση του αισθητήρα εντοπισμού της ειδικής ταινίας

**Λυχνία φόρτισης**

Λυχνία ένδειξης της στάθμης της μπαταρίας

**Ενεργοποίηση/Απενεργοποίηση**



**Τηλεχειριστήριο**

- Για τον εντοπισμό της σκούπας ρομπότ όταν ολοκληρωθεί η εργασία, το ρομπότ εκπέμπει ηχητικό και οπτικό σήμα όταν το κουμπί εντοπισμού στο τηλεχειριστήριο πατηθεί.
- Για την ενεργοποίηση/απενεργοποίηση της σκούπας
- Μέγιστη εμβέλεια: 20m



**Διακόπτης προγραμματισμού**

Αυτόματος προγραμματισμός σε 1,3 ή 5 ώρες

Δυνατότητα προγραμματισμού για αυτόματο καθαρισμό κατά τη διάρκεια της νύχτας

**Διακόπτης ανεμιστήρα (ON/OFF)**

**Διακόπτης προειδοποίησης**  
Δυνατότητα επιλογής 3 διαφορετικών επιπέδων ηχητικού σήματος



**Λυχνία λειτουργίας**

Το ηχητικό σήμα και η λυχνία προειδοποίησης είναι ενεργά κατά τη διάρκεια της λειτουργίας καθαρισμού



ΣΚΟΥΠΑ 12Vmax

CL121DZ



VIDEO CLIP

<https://youtu.be/baxKN6GMBwU>



1  
55cm

32



9  
55cm



5  
15cm

6  
15cm

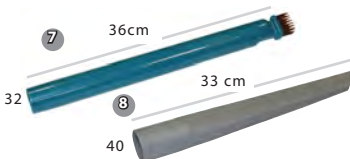

7  
36cm

8  
33cm

40



**ΣΥΜΠΑΡΑΔΙΔΟΜΕΝΑ ΕΞΑΡΤΗΜΑΤΑ**

(1) Εύκαμπτος σωλήνας, (2) ιμάντας ώμου, (3) χάρτινες σακούλες σε συσκευασία 5τμχ, (4) υφασμάτινος σάκος, (5/6) ακροφύσια για πατάκια/ταπεταρία, (7) ακροφύσιο με βούρτσα, (8) στενό ακροφύσιο, (9) εξάρτημα για τη μετατροπή σε φυσήγτρα



		CL121DZ
Μπαταρία		12V / 10,8V
Χωρητικότητα σάκου		χάρτινος: 330 ml υφασμάτινος: 500 ml
Αυτονομία με BL1041B (min)		27 (Max) 32 (High) 67 (Normal)
Μέγιστη ροή αέρα		1,3 m <sup>3</sup> /min
Υποπίεση (max)		4,4 kPa
Διαστάσεις με BL1020B (mm)		345x138x202
Βάρος		1,8 kg
Τιμή €	Χωρίς ΦΠΑ	€ 89,00
	με ΦΠΑ	€ 110,36

ΣΚΟΥΠΑ 18V

DVC750LZX1



1  
55cm

32

3  
13cm



Συγκρατεί το 99,97% των σωματιδίων 0,3 έως 1 μm

**ΠΛΕΟΝΕΚΤΗΜΑΤΑ:**

Ιδανικό για εργασίες καθαρισμού σε σπίτια, γραφεία, καταστήματα σκάφη και τρένα. Τροφοδοτείται από μπαταρία 18V, ενώ το υψηλής απόδοσης BL Motor προσφέρει στο χρήστη ακρίβεια, ταχύτητα και άνεση κατά την εργασία.

**ΣΥΜΠΑΡΑΔΙΔΟΜΕΝΑ ΕΞΑΡΤΗΜΑΤΑ**

(1) Εύκαμπτος σωλήνας, (2) ιμάντας ώμου, (3) ακροφύσιο, (4) στενό ακροφύσιο

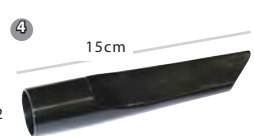

32

4  
15cm



VIDEO CLIP

<https://youtu.be/lWdC95s3X00>



**PROMO**  
**WEB BL1830B**

ΣΕΙΡΑ Z / ZJ: Συνδέθειτε στο [www.makita.gr](http://www.makita.gr) και πάρτε ΔΩΡΟ τη μπαταρία BL1830B λεπτομέρειες στις σελ. 28/29



		DVC750LZX1
Μπαταρία		18V
Ισχύς αναρρόφησης		25/50 W
Μέγιστη ροή αέρα		1,6 m <sup>3</sup> /min
Υποπίεση (max)		6,7 kPa
Χωρητικότητα κάδου		7,5 l
Αυτονομία (min)		35/70 με BL1860B
Διαστάσεις (mm)		418x251x278
Βάρος		4,3 kg
Τιμή €	χωρίς ΦΠΑ	€ 159,00
	με ΦΠΑ	€ 197,16

ΣΚΟΥΠΑΚΙ 18V BL MOTOR

DCL501Z

### Κυκλωνικό σύστημα διαχωρισμού των απορριμάτων

**Φίλτρο από ύφασμα. Προ-φίλτρο: για αποτελεσματικότερο φιλτράρισμα**



**ΔΩΡΟ**

**BATTERY KIT**

191A24-4 18V (1x3,0Ah + DC18V)

18V LITHIUM-ION 3.0Ah



SERIEZ LITHIUM-ION

Διατίθεται και μεμονωμένα  
αόλας € 132,69 χωρίς ΦΠΑ



**HEPA filter**



Συγκρατεί το 99,97% των σωματιδίων  
0,3 έως 1 μm

**ΠΛΕΟΝΕΚΤΗΜΑΤΑ:**

Ιδανικό για εργασίες καθαρισμού σε σπίτια, γραφεία, καταστήματα σκάφη και τρένα. Τροφοδοτείται από μπαταρία 18V, ενώ το υψηλής απόδοσης BL Motor προσφέρει στο χρήστη ακρίβεια, ταχύτητα και άνεση κατά την εργασία.

Το κυκλωνικό σύστημα διαχωρισμού των σωματιδίων μεταφέρει τα μεγαλύτερα σωματίδια διαχωρίζοντάς τα από τη σκόνη ενώ παράλληλα διατηρεί την αποτελεσματικότητα του φίλτρου.

**ΣΥΜΠΑΡΑΔΙΔΟΜΕΝΑ ΕΞΑΡΤΗΜΑΤΑ**

Εύκαμπτος σωλήνας (1), τηλεσκοπική προέκταση (2), πέλαμα (3), ίσιο ακροφύσιο (4), ιμάντας ώμου (5).



DCL501Z		
Μπαταρία	18V	
Αυτονομία με BL1850B	29 min (high) 64 min (low)	
Αναρρόφηση max	1,3 m³/min	
Υποπίεση max	6,6 kPa (660 mmH <sub>2</sub> O)	
Χωρητικότητα κάδου	250 ml	
Διαστάσεις	352x189x252	
Βάρος (με BL1850B)	3,3 kg	
Προηγούμενο μοντέλο	DCL500Z	
Τιμή €	Χωρίς ΦΠΑ	€ 359,00
	Με ΦΠΑ	€ 445,16

**ΦΥΣΗΤΗΡΕΣ 18V**

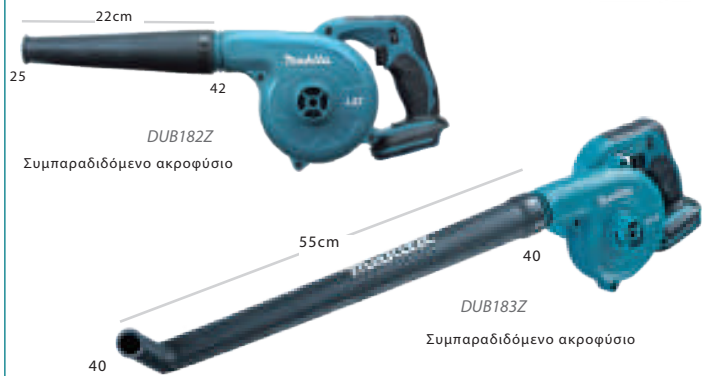

**Λειτουργία αναρρόφησης.**  
Προαιρετικός σάκος συλλογής κωδ. 123321-1



	DUB182Z	DUB183Z
Παροχή αέρα (max)	2,6 m³/min	
Ταχύτητα χωρίς φορτίο	0-18.000 rpm	
Ταχύτητα αέρα	80 m/s	52 m/s
Αυτονομία συνεχούς λειτουργίας (min)	1* 75 min / 2* 25 min / 3* 12 min	
Βάρος	1,7 kg	
Τιμή €	Χωρίς ΦΠΑ	€ 79,00
	Με ΦΠΑ	€ 97,96



ΣΚΟΥΠΑΚΙΑ 18V BL MOTOR DCL281FZ / DCL282FZ

**NEA**

Συμπαράδονται:  
πέλαμα πατώματος(1),  
προέκταση (2),  
στενό ακροφύσιο με θήκη  
αποθήκευσης (3)



	DCL281FZ	DCL282FZ
Μπαταρία	18V	
Χωρητικότητα σάκου	750 ml	500 ml (υφασμ.) 330 ml (χάρτ.)
Αυτονομία με BL1830B (min)	Max: 15 High: 20 Normal: 50	
Μέγιστη ροή αέρα	1,5 m³/min	
Υποπίεση (max)	8,2 kPa	
Διαστάσεις (mm)	1.016x113x154	1.016x114x154
Βάρος με BL1850B	1,6 kg	
Τιμή €	Χωρίς ΦΠΑ	€ 129,00
	με ΦΠΑ	€ 159,96





**ΣΚΟΥΠΑΚΙ 10,8V**

Τροφοδοτείται από ενσωματωμένη μπαταρία 10,8V Li-ion 1,5Ah

Χαμηλό βάρος μόνο 0,94kg

Πέλμα πατώματος και χαλιών(1), προέκταση (2), στενό ακροφύσιο με θήκη αποθήκευσης (3), φορτιστής (4), ενσωματωμένη μπαταρία



**ΙΔΑΝΙΚΟ ΓΙΑ:**  
**ΓΡΑΦΕΙΑ, ΤΡΕΝΑ & ΑΕΡΟΠΛΑΝΑ, ΑΘΛΗΤΙΚΕΣ ΕΓΚΑΤΑΣΤΑΣΕΙΣ**  
 Εύκολο και άνετο στη χρήση σκουπάκι για τον καθαρισμό μικρών χώρων, τρένων & αεροπλάνων

		CL111DWI
Χωρητικότητα κάδου		560 ml
Αυτονομία (min)		12
Μέγιστη ροή αέρα		1,4 m³/min
Υποπίεση (max)		3,4 kPa
Βάρος		0,94 Kg
Τιμή €	Χωρίς ΦΠΑ	€ 125,00
	με ΦΠΑ	€ 155,00



**ΣΚΟΥΠΑΚΙΑ 10,8V / 12Vmax**

**CL106FDSA / CL107FDSA / CL108FDSA**



**ΙΔΑΝΙΚΑ ΓΙΑ:**  
**ΓΡΑΦΕΙΑ, ΤΡΕΝΑ & ΑΕΡΟΠΛΑΝΑ, ΑΘΛΗΤΙΚΕΣ ΕΓΚΑΤΑΣΤΑΣΕΙΣ**  
 Εύκολα και άνετα στη χρήση σκουπάκια για τον καθαρισμό μικρών χώρων, τρένων & αεροπλάνων

**CL106FDSA:**  
 Χωρίς σάκο συλλογής  
 Led φως  
 Ηλεκτρονικός διακόπτης

**CL107FDSA:**  
 Σάκος συλλογής σκόνης  
 Led φως  
 Ηλεκτρονικός διακόπτης  
 3 ταχυτήτων

**CL108FDSA:**  
 Led φως  
 Μηχανικός διακόπτης  
 Χωρίς σάκο συλλογής  
 3 ταχυτήτες

	CL106FDSA	CL107FDSA	CL108FDSA
Χωρητικότητα κάδου	600 ml	500 ml (υφασμ.) 330 ml (χάρτ.)	600 ml
Αυτονομία (min)	21	13 / 16 / 33 (BL1021B)	
Μέγιστη ροή αέρα	1,3 m³/min	1,4 m³/min	1,2 m³/min
Μπαταρίες συσκευασίας	1 x BL1020B		
Βάρος	1,0 Kg	1,0 Kg	
Τιμή €	Χωρίς ΦΠΑ	€ 105,00	€ 109,00
	με ΦΠΑ	€ 130,20	€ 135,16

Συμπαράδονται: πέλμα (1), προέκταση (2), στενό ακροφύσιο με θήκη αποθήκευσης (3), φορτιστής, μπαταρία 12V / 2,0Ah.  
 CL107FDSA: 5 χαρτοσακούλες και 1 υφασμάτινος σάκος

**ΣΚΟΥΠΑΚΙΑ 18V**

Εύχρηστα, για επαγγελματική χρήση

**DCL182Z / DCL181FZ**



**ΙΔΑΝΙΚΑ ΓΙΑ:**  
**ΓΡΑΦΕΙΑ, ΤΡΕΝΑ & ΑΕΡΟΠΛΑΝΑ, ΑΘΛΗΤΙΚΕΣ ΕΓΚΑΤΑΣΤΑΣΕΙΣ**  
 Εύκολα και άνετα στη χρήση σκουπάκια για τον καθαρισμό μικρών χώρων, τρένων & αεροπλάνων

**DCL182Z:**  
 2 ταχυτήτες  
 Led φως  
 Led ένδειξη φόρτισης  
 Σάκος συλλογής σκόνης

**DCL181FZ:**  
 2 ταχυτήτες  
 Led φως  
 Χωρίς σάκο συλλογής

	DCL182Z	DCL181FZ
Χωρητικότητα σάκου	500 ml	Χωρητικότητα κάδου 650 ml
Αυτονομία (min)	40 / 20 min	40 / 20 min
Μέγιστη ροή αέρα	1,4 m³/min	Μέγιστη ροή αέρα 1,4 m³/min
Υποπίεση (max)	5,3 kPa	Υποπίεση (max) 5,3 kPa
Διαστάσεις (mm)	481 x 115 x 151	Διαστάσεις (mm) 481 x 115 x 151
Βάρος	1,4 Kg	Βάρος 1,4 Kg
Τιμή €	Χωρίς ΦΠΑ	€ 69,00
	με ΦΠΑ	€ 85,56

Συμπαράδονται: πέλμα πατώματος(1), προέκταση (2), στενό ακροφύσιο με θήκη αποθήκευσης (3)

## ΠΙΝΑΚΕΣ ΑΥΤΟΝΟΜΙΑΣ (ΣΥΝΕΧΟΥΣ ΛΕΙΤΟΥΡΓΙΑΣ)

Οι παρακάτω πίνακες παρουσιάζουν τη διάρκεια συνεχούς λειτουργίας, με τη χρήση μπαταριών διαφορετικής τάσης και τις διαθέσιμες ταχύτητες που έχει κάθε μοντέλο



CL111DWI:  
με ενσωματωμένη μπαταρία  
1,5Ah



10.8V LITHIUM-ION	CL111DWI	
	ενσωματωμένη μπαταρία	
BL1015 (1,5Ah)	12'	



	CL121DZ			CL106FDSA	CL107FDSA CL108FDSA		
	max	high	normal	normal	max	high	normal
BL1021B (2,0Ah)	13'	16'	33'	21'	13'	16'	33'
BL1041B (4,0Ah)	27'	32'	67'	42'	20'	24'	50'



DRC200Z:  
Η αυτονομία έχει υπολογιστεί με συνεχή χρήση 2 μπαταριών, παράλληλα συνδεδεμένων

18V LITHIUM-ION	DCL182Z DCL181FZ		DCL281FZ DCL282FZ			DCL501Z		DVC261 DVC265 (*)			DVC150LZ		DVC154LZ		DRC200Z	
	high	low	max	high	normal	high	low	max	high	normal	high	low	high	low	+ ανεμ.	χωρίς ανεμ.
BL1830B (3,0Ah)	20'	40'	15'	20'	50'	17'	38'	20' (*)	37' (*)	70'	18'	39'	24'	60'	120'	240'
BL1850B (5,0Ah)	33'	67'	24'	32'	80'	29'	64'	33' (*)	60' (*)	120'	30'	65'	40'	100'	200'	400'
BL1860B (6,0Ah)	40'	80'	30'	40'	100'	35'	77'	40' (*)	75' (*)	140'	36'	78'	48'	120'	240'	480'



18V LITHIUM-ION	DUB361Z		DUB362Z		DUB182Z			DUB183Z		
	high	low	high	low	high	med	low	high	med	low
BL1830B (3,0Ah)	17'	51'	6'	45'	12'	25'	75'	11'	25'	75'
BL1850B (5,0Ah)	28'	85'	11'	75'	20'	42'	125'	18'	42'	125'
BL1860B (6,0Ah)	34'	102'	13'	90'	24'	50'	150'	22'	50'	150'



## ΕΠΑΓΓΕΛΜΑΤΙΚΕΣ ΣΚΟΥΠΕΣ: ΚΑΤΗΓΟΡΙΕΣ ΦΙΛΤΡΩΝ

Τι σημαίνουν οι χαρακτήρες L, M και H?

Οι ηλεκτρικές σκούπες για επαγγελματική χρήση ταξινομούνται σύμφωνα με την οδηγία EN60335-2-69 να είναι κατάλληλες για χρήση ανάλογα με τις διαφορετικές συγκεντρώσεις σκόνης που απελευθερώνονται στο χώρο εργασίας. Η ταξινόμηση καθορίζει το επιτρεπόμενο όριο απελευθέρωσης σκόνης

Οι σκούπες της **κατηγορίας L** μπορούν να χρησιμοποιηθούν για την αναρρόφηση της σκόνης με επιτρεπόμενο όριο έκθεσης στο χώρο εργασίας  $>1 \text{ mg/m}^3$ . Αυτές οι ηλεκτρικές σκούπες απελευθερώνουν 1% max της σκόνης που περνά από το φίλτρο.

Οι σκούπες της **κατηγορίας M** μπορούν να χρησιμοποιηθούν για την αναρρόφηση της σκόνης με επιτρεπόμενο όριο έκθεσης στο χώρο εργασίας  $>0,1 \text{ mg/m}^3$ . Αυτές οι ηλεκτρικές σκούπες απελευθερώνουν 0,1% max της σκόνης που περνά από το φίλτρο. Επιπλέον, βασίζονται σε μια σειρά από πρόσθετες απαιτήσεις, όπως η συνεχής παρακολούθηση της ροής αέρα εισόδου.

Οι σκούπες της **κατηγορίας H** μπορούν να χρησιμοποιηθούν για την αναρρόφηση της σκόνης με επιτρεπόμενο όριο έκθεσης στο χώρο εργασίας  $<0,1 \text{ mg/m}^3$ . Αυτές οι ηλεκτρικές σκούπες απελευθερώνουν 0,005% της σκόνης που περνά από το φίλτρο. Επιπλέον, βασίζονται σε μια σειρά από πρόσθετες απαιτήσεις, όπως η συνεχής παρακολούθηση της ροής αέρα εισόδου.

**Προσοχή:** Οι σκούπες που δεν συμμορφώνονται με την οδηγία EN60335-2-69 δεν προσφέρουν καμία εγγύηση όσον αφορά την προσωπική ασφάλεια και ως εκ τούτου δεν είναι κατάλληλες για επαγγελματική χρήση.



Κατηγορία M  
VC3211MX1



Το καινοτόμο εναλλασσόμενο σύστημα καθαρισμού των φίλτρων (στα μοντέλα VC2211MX1, VC3211MX1 και VC3211HX1) επιτρέπει να μη μειωθεί η ικανότητα αναρρόφησης κατά την διάρκεια της εργασίας.

Η απόδοση της σκούπας παραμένει σταθερή χάρη στο σύστημα διαχείρισης καθαρισμού του κάθε φίλτρου ξεχωριστά. Ενώ το ένα φίλτρο καθαρίζεται, το άλλο συνεχίζει κανονικά τη λειτουργία καθώς ο χρήστης σκουπίζει.

VC2211M / VC3210L  
VC3211M / VC3211H



VC4210L



### ΠΛΕΟΝΕΚΤΗΜΑΤΑ:

Η τεχνολογία που εφαρμόζεται στις ηλεκτρικές σκούπες Makita εγγυάται μεγαλύτερη προστασία της υγείας του χειριστή και χαμηλότερη συγκέντρωση σκόνης στο περιβάλλον. Οι ηλεκτρικές σκούπες Makita μπορεί να συνδεθούν με όλα τα εργαλεία που απαιτούν τη συλλογή της σκόνης. Η Makita διαθέτει εξαρτήματα σύνδεσης για τα περισσότερα από τα εργαλεία. Μερικά μοντέλα είναι εξοπλισμένα με ρακόρ υποδοχής ή/και σωλήνα σύνδεσης με σκούπα. Η Makita συνιστά τη χρήση του σάκου συλλογής σκόνης για κάθε τύπο εργασίας.

Τα μοντέλα VC4210LX & VC4210MX φέρουν στο πάνω μέρος τους, ειδική βάση για τη στερέωση βαλιτσών Makita. Το σύστημα αυτό επιτρέπει την μεταφορά της σκούπας και των εργαλείων με την μεγαλύτερη δυνατή άνεση και ασφάλεια. Επιπλέον, ο σχεδιασμός αυτών των μηχανημάτων, επιτρέπει την τοποθέτησή τους σε οριζόντια θέση, προκειμένου η μεταφορά τους να είναι πιο εύκολη μέσα σε αυτοκίνητα ή άλλα μέσα.

**ΣΚΟΥΠΕΣ ΚΑΤΗΓΟΡΙΑΣ L**

**ΣΥΜΠΑΡΑΔΙΔΕΤΑΙ  
1 σετ εξαρτημάτων**



**ΒΙΟΜΗΧΑΝΙΚΕΣ ΣΚΟΥΠΕΣ  
ΚΑΤΗΓΟΡΙΑΣ L, M & H**

**ΣΥΜΠΑΡΑΔΙΔΕΤΑΙ  
1 σετ εξαρτημάτων**



**ΒΙΟΜΗΧΑΝΙΚΕΣ ΣΚΟΥΠΕΣ  
ΚΑΤΗΓΟΡΙΑΣ L**

**ΣΥΜΠΑΡΑΔΙΔΕΤΑΙ  
1 σετ εξαρτημάτων**



	VC2012L	VC2512L	VC3011L	VC3012L	VC3210LX1	VC4210LX	VC2211MX1	VC3211MX1	VC4210MX	VC3211HX1	
Ονομαστική ισχύς	1.000 W	1.100 W	1.000 W	1.200 W	1.050 W	1.200 W	1.050 W	1.400 W	1.050 W	1.050 W	
Ροή αέρα	3,6 m³/min			3,7 m³/min	2 m³/min	4,5 m³/min	2 m³/min	4,5 m³/min	2 m³/min	2 m³/min	
Υποπίεση max	180 mbar			210 mbar	250 mbar	220 mbar	250 mbar	220 mbar	250 mbar	220 mbar	
Χωρητικότητα κάδου	15 l (στερεά) 12 l (υγρά)	21 l (στερεά) 18 l (υγρά)	26 l (στερεά) 23 l (υγρά)	24 l (στερεά) 19 l (υγρά)	32 l (στερεά) 27 l (υγρά)	34 l (στερεά) 30 l (υγρά)	22 l (στερεά) 17 l (υγρά)	32 l (στερεά) 27 l (υγρά)	34 l (στερεά) 30 l (υγρά)	32 l (στερεά) 27 l (υγρά)	
Καθαρισμός φίλτρου	χειροκίνητος					αυτόματος					
Κατηγορία φίλτρου	L					M			H		
Υγρά & Στερεά						✓					
Συμπαραδιδόμενα						✓					
Σάκος σκόνης	P-72899			P-70194	195558-3	P-70203	195557-5	195558-3	P-70203	195558-3	
Βάρος	7,3 kg	6,3 kg	10,5 kg	10 kg	14,5 kg	15 kg	16,3 kg	16,9 kg	15 kg	16,9 kg	
Προηγούμενο μοντέλο	-	-	-	446LX	VC3210L	447LX	-	-	447MX	-	
Τιμή €	χωρίς ΦΠΑ	€ 205,00	€ 179,00	€ 229,00	€ 369,00	€ 425,00	€ 559,00	€ 655,00	€ 705,00	€ 729,00	€ 719,00
	με ΦΠΑ	€ 254,20	€ 221,96	€ 283,96	€ 457,56	€ 527,00	€ 693,16	€ 812,20	€ 874,20	€ 903,36	€ 891,56



**Μοντέλα**  
VC3211H  
VC3211M  
VC2211M  
VC3210L

**Μοντέλο**  
VC2510L

**Μοντέλα**  
DVC860L  
DVC864L  
DVC150LZ  
DVC154LZ

**Μοντέλα**  
DUB182, DUB142  
DUB183, DUB143  
UB1103, UB1102  
UB1101, UB1100

**Σύνδεση σωλήνα 38 mm**

**Σύνδεση σωλήνα 28 mm**

**Σωλήν. 38 mm** 195434-1  
3,5 m

**Σωλήν. 28 mm** 195433-3  
3,5 m

**Κυρτή προέκταση** 192562-3  
56,5 cm

192563-1  
38 Ισία προέκταση

**Αντάπτορας (μειωτήρας) 38** 195545-2  
38

**Αντάπτορας (μειωτήρας) 22** 195547-8  
34 22

**Ακροφύσιο** 132025-7 / 123245-4  
42

**Πέλα universal** 195551-7  
32 cm

**Στρογγυλή βούρτσα** 191657-9

**Στενό ακροφύσιο** 410306-2  
33 cm

**Μακρύ ακροφύσιο** 192236-6  
38 cm

**Κιτ εύκαμπτου σωλήνα** 191750-9 / 196643-5

**Σάκος συλλογής**  
123241-2

**Αντάπτορας (μειωτήρας) 38-22** 195548-6  
38 22

**Αντάπτορες (μειωτήρες)** 34 38 38  
195547-8 22 22 34  
195548-6  
195545-2

**Εξαρτήματα σύνδεσης με εργαλεία**



195434-1



195433-3

Κωδικός	Περιγραφή	Για το μοντέλο	Μήκος m	χωρίς ΦΠΑ	με ΦΠΑ
195434-1	Σωλήνας ø 38 mm	VC3210L, VC3211M, DVC860LZ, DVC864LZ, DVC150LZ, DVC154LZ	2,5	€ 48,28	€ 59,87
195433-3	Σωλήνας ø 28 mm		3,5	€ 54,58	€ 67,68



195557-5 (15 l)  
DVC860L, DVC864LZ, DVC150LZ,  
DVC150LZ

195558-3 (25 l)  
VC3210L, VC3211M, VC2211M

197903-8 (2 l)  
DVC261Z, DVC265XU



P-72899 (32 l)  
VC3011L, VC2512L



W107418353 (24 l)  
VC4210L

Κωδικός	Τεμάχια συσκευασίας	Χωρητικότητα	Για το μοντέλο	χωρίς ΦΠΑ	με ΦΠΑ
195557-5	5	15 l	DVC150LZ, DVC154LZ	€ 17,06	€ 21,16
195558-3		25 l	VC3210L, VC2211M	€ 20,47	€ 25,38
197903-8	10	2 l	DVC261Z, DVC265XU	€ 19,28	€ 23,91
P-72899	5	32 l	VC3011L, VC2512L	€ 17,09	€ 21,16
W107418353		24 l	VC4210L	€ 29,63	€ 36,74



Κωδικός	Περιγραφή	Για το μοντέλο	χωρίς ΦΠΑ	με ΦΠΑ
123241-2	Σάκος συλλογής	UB1103	€ 4,62	€ 5,73

132025-7



Κωδικός	Περιγραφή	Για το μοντέλο	χωρίς ΦΠΑ	με ΦΠΑ
132025-7	Ακροφύσιο	UB1101	€ 2,79	€ 3,46
123245-4		UB1103	€ 2,79	€ 3,46

34 22

195547-8

38 22

195548-6

38 34

195545-2

Κωδικός	Περιγραφή	Για το μοντέλο	ø mm	χωρίς ΦΠΑ	με ΦΠΑ
195547-8	Αντάπτορας (Μειωτήρας)	VC3210L, VC3211M, DVC860LZ, DVC864LZ, DVC150LZ, DVC154LZ	34-22	€ 1,46	€ 1,82
195548-6			38-22	€ 5,17	€ 6,41
195545-2			38-34	€ 4,18	€ 5,19





Κωδικός	Περιγραφή	Για το μοντέλο	Μήκος cm	χωρίς ΦΠΑ	με ΦΠΑ
192562-3	Κυρτή προέκταση	VC3210L, VC3211M, DVC860LZ, DVC864LZ, DVC150LZ, DVC154LZ	55	€ 3,72	€ 4,62



Κωδικός	Περιγραφή	Για το μοντέλο	Μήκος cm	χωρίς ΦΠΑ	με ΦΠΑ
192236-6	Μακρύ ακροφύσιο	VC3210L, VC3211M, DVC860LZ, DVC864LZ, DVC150LZ, DVC154LZ	38	€ 3,72	€ 4,62



Κωδικός	Περιγραφή	Για το μοντέλο	Μήκος cm	χωρίς ΦΠΑ	με ΦΠΑ
192563-1	Ίσια προέκταση	DVC350, DUB182, DUB183, UB1103	56,5	€ 5,17	€ 6,41



Κωδικός	Περιγραφή	Για το μοντέλο	χωρίς ΦΠΑ	με ΦΠΑ
410306-2	Στενό ακροφύσιο	VC3210L, VC3211M, DVC860LZ, DVC864LZ, DVC150LZ, DVC154LZ	€ 3,28	€ 4,07



Κωδικός	Περιγραφή	Για το μοντέλο	χωρίς ΦΠΑ	με ΦΠΑ
191750-9	Κιτ εύκαμπτου σωλήνα	UB1101	€ 10,46	€ 12,97
196643-5		UB1103	€ 10,46	€ 12,97



Κωδικός	Περιγραφή	Για το μοντέλο	χωρίς ΦΠΑ	με ΦΠΑ
195551-7	Πέλμα universal	VC3210L, VC3211M, DVC860LZ, DVC864LZ, DVC150LZ, DVC154LZ	€ 21,32	€ 26,43



Κωδικός	Περιγραφή	Για το μοντέλο	χωρίς ΦΠΑ	με ΦΠΑ
191657-9	Στρογγυλή βούρτσα	VC3210L, VC3211M, DVC860LZ, DVC864LZ, DVC150LZ, DVC154LZ	€ 7,38	€ 9,15

ΠΝΕΥΜΑΤΙΚΑ ΓΙΑ ΑΚΡΑ SDS-PLUS 2 ΛΕΙΤΟΥΡΓΕΙΩΝ



	HR2300	HR2600
Όνομαστική ισχύς	720 W	800 W
Ισχύς κρούσης	2,3 J	2,4 J
Ø max οπής σε μπετόν	23 mm	26 mm
Δονήσεις	15,5 m/s <sup>2</sup>	
Βάρος	2,7 kg	2,8 kg
Τιμή €	Χωρίς ΦΠΑ	€ 149,00
	Με ΦΠΑ	€ 184,76

ΒΑΛΙΤΣΑΚΙ ΜΕ ΤΡΥΠΑΝΙΑ & ΒΕΛΟΝΟΚΑΛΕΜΑ ΓΙΑ ΥΠΟΔΟΧΗ SDS-PLUS 17 ΤΜΧ.

D-42444



ΤΡΥΠΑΝΙΑ ΓΙΑ SDS-PLUS :

5x110 - 5,5x110 - 6x110 - 6x160  
7x160  
8x110 8x160 - 8x210 10x110  
10x160 10x210 14x260

ΒΕΛΟΝΟΚΑΛΕΜΑ ΓΙΑ SDS-PLUS :

ΒΕΛΟΝΙΑ 140 - 250  
ΚΑΛΕΜΙΑ 140x20 - 250x20 250x40

Κωδικός	Τιμή €	
	Χωρίς ΦΠΑ	Με ΦΠΑ
D-42444	€ 45,49	€ 56,41

ΠΝΕΥΜΑΤΙΚΟ ΣΚΑΠΤΙΚΟ ΓΙΑ ΑΚΡΑ SDS-PLUS 3 ΛΕΙΤΟΥΡΓΕΙΩΝ



	HR3210C	HR3210FCT
Όνομαστική ισχύς	850 W	
Ισχύς κρούσης	5 J	4,9 J
Ø max οπής σε μπετόν	32 mm	
Δονήσεις	10 m/s <sup>2</sup>	
Βάρος	5,2 kg	5,4 kg
Τιμή €	Χωρίς ΦΠΑ	€ 555,00
	Με ΦΠΑ	€ 688,20

ΣΥΜΠΑΡΑΔΙΔΕΤΑΙ  
1 ταχυτσόκ  
(194568-7) με  
το HR3210FCT

ΠΝΕΥΜΑΤΙΚΑ ΣΚΑΠΤΙΚΑ ΓΙΑ ΑΚΡΑ SDS-PLUS 3 ΛΕΙΤΟΥΡΓΕΙΩΝ

Αντικραδασμική  
χειρολαβή AVT



ΣΥΜΠΑΡΑΔΙΔΕΤΑΙ  
1 ταχυτσόκ (194079-2)

Καπέλο με τα  
HR2470, HR2630, HR2631F  
HR2631FT, HR2811F, HR2811FT



2 Λειτουργιών



D-42444  
ΣΕΤ τρυπανιών SDS Plus (17 τμχ.)  
με το HR2630TX12 ή το HR2631FT12  
αξίας € 45,49 χωρίς ΦΠΑ

ΣΥΜΠΑΡΑΔΙΔΕΤΑΙ  
1 ταχυτσόκ (194079-2)

	HR1841FJ	HR2470	HR2630	HR2630TX12	HR2631F	HR2631FT	HR2631FT12	HR2811F	HR2811FT
Όνομαστική ισχύς	470 W	780 W				800 W			
Ισχύς κρούσης	1,4J				2,4J			2,8 J	2,9 J
Ø max οπής σε μπετόν	18 mm	24 mm				26 mm			
AVT	✓							-	-
Δονήσεις	7,5 m/s <sup>2</sup>	15,5 m/s <sup>2</sup>			12 m/s <sup>2</sup>	12 m/s <sup>2</sup>	11,5 m/s <sup>2</sup>	15 m/s <sup>2</sup>	
Βάρος	2,5 kg	2,9 kg	2,8 kg	3,0kg	2,9 kg	3,1 kg	3,1 kg	3,3 kg	3,6 kg
Ταχυτσόκ	-	-	-	✓	-	✓	✓	-	✓
Προηγούμενο μοντέλο	HR1830	-	HR2610T			-	HR2611FT	HR2611FT	-
Τιμή €	χωρίς ΦΠΑ	€ 129,00	€ 159,00	€ 179,00	€ 239,00	€ 199,00	€ 219,00	€ 239,00	€ 279,00
	με ΦΠΑ	€ 159,96	€ 197,16	€ 221,96	€ 296,36	€ 246,76	€ 271,56	€ 296,36	€ 345,96



ΠΝΕΥΜΑΤΙΚΟ ΠΙΣΤΟΛΕΤΟ 26 mm ΓΙΑ ΑΚΡΑ SDS-PLUS 3 ΛΕΙΤΟΥΡΓΙΩΝ AVT + ΣΥΣΤΗΜΑ ΣΥΛΛΟΓΗΣ ΣΚΟΝΗΣ

**HEPA filter AVT** MAK PAC

### 3 Λειτουργιών



Οδηγός συλλογής σκόνης με προέκταση έως 190 mm



Νέο σύστημα καθαρισμού φίλτρου

ΣΥΜΠΑΡΑΔΙΔΕΤΑΙ 1 ταχυτσόκ (194079-2)

Κωδικός	127185-8	199586-0
Περιγραφή	Σύστημα συλλ. σκόνης	Θήκη φίλτρου
Τιμή €	χωρίς ΦΠΑ	€ 79,00
	με ΦΠΑ	€ 97,96
Τιμή €	χωρίς ΦΠΑ	€ 26,21
	με ΦΠΑ	€ 32,50

HR2653TJ		
Όνομαστική ισχύς	800 W	
Ισχύς κρούσης	2,4 J	
Ø max οπής σε μπετόν	26 mm	
Ταχύτητα χωρίς φορτίο	0-1.200 rpm	
Κρούσεις ανά λεπτό	0-4.600	
Επίπεδο θορύβου	103 dB(A)	
Δονήσεις	11,5 m/s <sup>2</sup>	
Διαστάσεις (mm)	630x89x260	
Βάρος	3,2 kg	
Προηγούμενο μοντέλο	HR2651TJ	
Τιμή €	χωρίς ΦΠΑ	€ 289,00
	με ΦΠΑ	€ 358,36

ΚΡΟΥΣΤΙΚΑ ΠΕΡΙΣΤΡΟΦΙΚΑ ΓΙΑ ΑΚΡΑ SDS-MAX 3 ΛΕΙΤΟΥΡΓΙΩΝ



**ΔΩΡΟ**

**HR2470**  
Πνευματικό πιστολέτο  
αξίας € 159,00  
χωρίς ΦΠΑ

Με τα μοντέλα:  
HR3541FCX, HR4013C  
HR4013CV, HR4511C,  
HR4511CV, HR5212C,  
HR5212CV



HR5212C

Μοντέλα CV  
με κιτ συλλογής σκόνης



Κωδ. HR3541FCX  
Αντικραδασμική χειρολαβή AVT

	AVT	AVT & SOFT NO LOAD	AVT & SOFT NO LOAD	AVT	AVT	AVT & SOFT NO LOAD	AVT & SOFT NO LOAD
	HR3541FCX	HR4013C	HR4013CV	HR4511C	HR4511CV	HR5212C	HR5212CV
Όνομαστική ισχύς	850 W	1.100 W		1.350 W		1.510 W	
Ισχύς κρούσης	5,7 J	8,0 J		9,4 J		20 J	
Ø max οπής σε μπετόν	35 mm	40 mm		45 mm		52 mm	
Δονήσεις	11 m/s <sup>2</sup>	5,0 m/s <sup>2</sup>		7,5 m/s <sup>2</sup>		9 m/s <sup>2</sup>	
Βάρος	5,6 kg	6,8 kg	7,3 kg	8,5 kg	9,1 kg	11,9 kg	12,5 kg
Τιμή €	Χωρίς ΦΠΑ	€ 619,00	€ 679,00	€ 709,00	€ 759,00	€ 799,00	€ 905,00
	Με ΦΠΑ	€ 767,56	€ 841,96	€ 879,16	€ 941,16	€ 990,76	€ 1.122,20
		€ 949,00	€ 1.176,76				

### ΚΙΤ ΣΥΛΛΟΓΗΣ ΣΚΟΝΗΣ ΓΙΑ ΤΑ ΠΕΡΙΣΤΡΟΦΙΚΑ ΣΚΑΠΤΙΚΑ ΕΡΓΑΛΕΙΑ (ΤΥΠΟΥ HR)



Για διάτρηση



Για κατεδάφιση



Το κιτ σκόνης προσαρμόζεται απ' ευθείας πάνω στο τσοκ του εργαλείου

		199142-6	195866-2	196861-5
Για το μοντέλο		HR4013C DHR400	HR4511C	HR5212C
Τιμή €	Χωρίς ΦΠΑ	€ 69,88	€ 69,88	€ 69,88
	Με ΦΠΑ	€ 86,65	€ 86,65	€ 86,65



**NEMESIS**  
ΤΡΥΠΑΝΙΑ ΥΠΟΔΟΧΗΣ SDS-MAX

Κωδικός	ø mm	Μήκος mm	Τιμή €	
			χωρίς ΦΠΑ	με ΦΠΑ
B-19897	12	340	€ 26,21	€ 32,50
B-19906		540	€ 31,46	€ 39,01
B-19912		740	€ 42,79	€ 53,05
B-19928	14	340	€ 27,88	€ 34,57
B-19934		540	€ 33,51	€ 41,55
B-19940	15	340	€ 29,63	€ 36,74
B-19956		540	€ 33,51	€ 41,55
B-19962	16	340	€ 31,46	€ 39,01
B-19978		540	€ 37,84	€ 46,93
B-19990	18	340	€ 33,51	€ 41,55
B-20002		540	€ 40,17	€ 49,81
B-20024	20	320	€ 33,51	€ 41,55
B-20030		520	€ 40,17	€ 49,81
B-20046		920	€ 69,88	€ 86,65
B-20052	22	320	€ 37,84	€ 46,93
B-20068		520	€ 42,79	€ 53,05
B-20074	24	920	€ 65,65	€ 81,41
B-20080		320	€ 42,79	€ 53,05
B-20096	25	520	€ 51,37	€ 63,70
B-20105		320	€ 42,79	€ 53,05
B-20111	28	520	€ 51,37	€ 63,70
B-20127		920	€ 74,30	€ 92,13
B-20149	30	370	€ 51,37	€ 63,70
B-20155		570	€ 57,97	€ 71,88
B-20161	32	670	€ 79,00	€ 97,96
B-20183		370	€ 57,97	€ 71,88
B-20199	35	570	€ 69,88	€ 86,65
B-20208		370	€ 65,65	€ 81,41
B-20214	38	570	€ 79,00	€ 97,96
B-20220		920	€ 94,93	€ 117,71
B-20236	40	370	€ 79,00	€ 97,96
B-20242		570	€ 89,25	€ 110,67
B-20258	45	670	€ 101,40	€ 125,73
B-20270		370	€ 89,25	€ 110,67
B-20286	50	570	€ 101,40	€ 125,73
B-20292		370	€ 107,86	€ 133,75
B-20301	52	570	€ 117,99	€ 146,31
B-20317		920	€ 149,32	€ 185,16
B-20323	55	570	€ 167,74	€ 207,99
B-42896		570	€ 177,88	€ 220,57
B-20339	570	€ 188,90	€ 234,23	



ΝΕΑ ΤΡΥΠΑΝΙΑ ΓΙΑ ΥΠΟΔΟΧΗ SDS-PLUS

## Η ΕΠΟΜΕΝΗ ΓΕΝΙΑ **NEMESIS II**



<https://youtu.be/ZIBi77pdsUU>



### ΠΛΕΟΝΕΚΤΗΜΑΤΑ:

Η κεφαλή 4 κοπών και οι βελτιστοποιημένες αυλακώσεις εξασφαλίζουν τη γρήγορη απομάκρυνση της σκόνης. Ο νέος σχεδιασμός και η επιπρόσθετη συμπαγής κεφαλή εγγυώνται ταχύτητα και ακρίβεια στη διάτρηση απλού και σπλισμένου μπετού. Ταχύτητα εκτέλεσης οπών +25%  
Απόδοση διάτρησης σε μπετόν +10%  
Αυξημένη αντοχή κατά την επαφή με σιδηρένιες ράβδους +150%



Ø 5 mm – 10 mm

Ø 12 mm – 16 mm

Ø 18 mm – 32 mm

**ΓΡΗΓΟΡΑ  
ΣΥΜΠΑΓΗ  
ΔΥΝΑΜΙΚΑ  
ΑΝΘΕΚΤΙΚΑ**

Αντοχή κατά την επαφή με  
μπετόβεργες **+150%**

Ταχύτητα διάτρησης **+25%**

Απόδοση διάτρησης  
σε μπετόν **+10%**

Ο νέος γεωμετρικός σχεδιασμός του σώματος εξασφαλίζει μεγαλύτερη ακρίβεια και γρήγορη απομάκρυνση της σκόνης κατά τη διάτρηση.





# NEXT GENERATION



ΤΡΥΠΑΝΙΑ ΓΙΑ ΥΠΟΔΟΧΗ SDS-PLUS

Κωδικός	ø mm	Μήκος mm	Τιμή €	
			χωρίς ΦΠΑ	με ΦΠΑ
B-57897	5	115	€ 3,72	€ 4,62
B-57906		165	€ 4,18	€ 5,19
B-57912		215	€ 6,27	€ 7,78
B-57928		265	€ 6,27	€ 7,78
B-57934		315	€ 10,46	€ 12,97
B-57940	5,5	115	€ 3,72	€ 4,62
B-57956		165	€ 4,18	€ 5,19
B-57984	6	215	€ 5,74	€ 7,12
B-57962		115	€ 4,18	€ 5,19
B-57978		165	€ 4,18	€ 5,19
B-57990		265	€ 6,84	€ 8,48
B-58001		315	€ 9,17	€ 11,37
B-58023	6,5	165	€ 5,74	€ 7,12
B-58039		215	€ 7,38	€ 9,15
B-58045		265	€ 9,81	€ 12,16
B-58051		315	€ 11,09	€ 13,75
B-58067	7	115	€ 5,17	€ 6,41
B-58073		165	€ 5,74	€ 7,12
B-58089		215	€ 6,84	€ 8,48
B-58095	8	115	€ 4,62	€ 5,73
B-58104		165	€ 5,17	€ 6,41
B-58110		215	€ 5,74	€ 7,12
B-58126		265	€ 6,84	€ 8,48
B-58132		315	€ 8,52	€ 10,56
B-58154	9	465	€ 14,23	€ 17,64
B-58176		165	€ 5,17	€ 6,41
B-58182		265	€ 6,27	€ 7,78
B-58198	10	115	€ 4,62	€ 5,73
B-58207		165	€ 5,74	€ 7,12
B-58213		215	€ 6,27	€ 7,78
B-58229		265	€ 6,84	€ 8,48
B-58235		315	€ 9,17	€ 11,37
B-58257	11	455	€ 15,16	€ 18,79
B-58263		600	€ 20,47	€ 25,38
B-58279		1.000	€ 48,28	€ 59,87
B-58285	12	160	€ 6,27	€ 7,78
B-58291		210	€ 7,38	€ 9,15
B-58300		260	€ 8,52	€ 10,56
B-58316		310	€ 11,84	€ 14,68
B-58322	12	160	€ 6,27	€ 7,78
B-58338		210	€ 7,38	€ 9,15
B-58344		260	€ 7,98	€ 9,89
B-58350		310	€ 11,09	€ 13,75
B-58366		450	€ 16,06	€ 19,91

Κωδικός	ø mm	Μήκος mm	Τιμή €	
			χωρίς ΦΠΑ	με ΦΠΑ
B-58372	12	600	€ 20,47	€ 25,38
B-58388		1.000	€ 51,37	€ 63,70
B-58394	13	160	€ 7,98	€ 9,89
B-58403		210	€ 12,54	€ 15,56
B-58419		260	€ 14,23	€ 17,64
B-58425		310	€ 17,06	€ 21,16
B-58431	14	160	€ 8,52	€ 10,56
B-58447		210	€ 11,09	€ 13,75
B-58453		260	€ 12,54	€ 15,56
B-58469		310	€ 14,23	€ 17,64
B-58475		450	€ 16,06	€ 19,91
B-58481	15	600	€ 23,15	€ 28,71
B-58497		1.000	€ 54,58	€ 67,68
B-58506		160	€ 12,54	€ 15,56
B-58512	16	210	€ 14,23	€ 17,64
B-58528		260	€ 16,06	€ 19,91
B-58534		450	€ 20,47	€ 25,38
B-58540		160	€ 13,40	€ 16,61
B-58556	20	210	€ 15,16	€ 18,79
B-58562		260	€ 16,06	€ 19,91
B-58578		310	€ 18,17	€ 22,53
B-58584	22	450	€ 23,15	€ 28,71
B-58590		600	€ 27,88	€ 34,57
B-58609	24	1.000	€ 57,97	€ 71,88
B-58615		250	€ 21,32	€ 26,43
B-58621		450	€ 26,21	€ 32,50
B-58637	28	250	€ 24,63	€ 30,54
B-58659		450	€ 29,63	€ 36,74
B-58665	22	250	€ 27,88	€ 34,57
B-58687		450	€ 35,60	€ 44,14
B-58693	24	250	€ 33,51	€ 41,55
B-58702		450	€ 37,84	€ 46,93
B-58718	25	250	€ 35,60	€ 44,14
B-58724		450	€ 45,49	€ 56,41
B-58746	28	250	€ 40,17	€ 49,81
B-58752		450	€ 54,58	€ 67,68
B-58768	30	250	€ 45,49	€ 56,41
B-58774		450	€ 54,58	€ 67,68
B-58780	32	450	€ 57,97	€ 71,88

Μεγαλύτερη αντοχή κατά την επαφή με μεπετόβερρες +150%



Κωδικός	ø mm	Μήκος mm	Τιμή €	
			χωρίς ΦΠΑ	με ΦΠΑ
B-59075	6-8-10	160	€ 15,16	€ 18,79

# SOFT NO LOAD

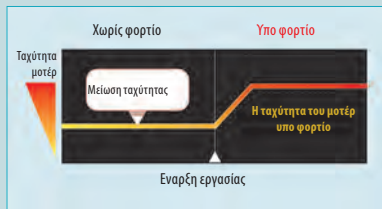

Ο πίνακας παρουσιάζει την αυτόματη αύξηση της ταχύτητας περιστροφής του κινητήρα μόνο όταν υπάρχει φορτίο. Αντίστοιχα η ταχύτητα περιστροφής μειώνεται αυτόματα όταν δεν εκτελείται κάποια εργασία.

ΚΑΤΕΔΑΦΙΣΤΙΚΑ ΓΙΑ ΑΚΡΑ SDS MAX



**Μοντέλα CV με ΚΙΤ συλλογής σκόνης**



HM0870C



HM0871C

## ΔΩΡΟ

**GA5030R 125 mm**

Γωνιακός τροχός 720 W  
αξίας € 65,00  
χωρίς ΦΠΑ



Με τα μοντέλα:  
HM0870C, HM0870CV,  
HM0871C, HM0871CV

**AVT & SOFT NO LOAD** **AVT & SOFT NO LOAD**

	HM0870C	HM0870CV	HM0871C	HM0871CV
Όνομαστική ισχύς	1.100 W			
Κρούσεις	1.100-2.650 /min			
Ισχύς κρούσης	7,6 J		8,1 J	
Δονήσεις με καλέμισμα	11,5 m/s <sup>2</sup>		8 m/s <sup>2</sup>	
Βάρος	5,1 kg	5,7 kg	5,6 kg	6,2 kg
Τιμή €	Χωρίς ΦΠΑ	€ 459,00	€ 479,00	€ 539,00
	Με ΦΠΑ	€ 569,16	€ 593,96	€ 668,36

ΚΙΤ ΣΥΛΛΟΓΗΣ ΣΚΟΝΗΣ ΚΑΤΕΔΑΦΙΣΤΙΚΩΝ ΕΡΓΑΛΕΙΩΝ ΓΙΑ ΑΚΡΑ SDS-MAX

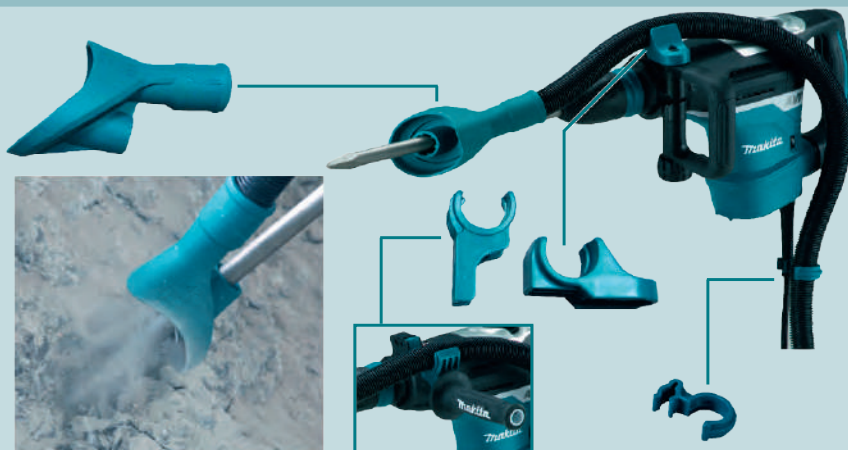

Για τα μοντέλα:  
HM0870C, HM0871C  
HM1101C, HM1111C  
HM1203C, HM1213C  
HM1214C

196572-2		
Τιμή €	Χωρίς ΦΠΑ	€ 35,60
	Με ΦΠΑ	€ 44,14



ΣΚΑΠΤΙΚΑ ΚΑΤΕΔΑΦΙΣΤΙΚΑ ΓΙΑ ΑΚΡΑ SDS-MAX



HM1214C / CV

**AVT & SOFT**  
ANTI VIBRATION TECHNOLOGY **NO LOAD**

Υποδοχή κατάλληλη για άκρα SDS-MAX, Ηλεκτρονική ρύθμιση ταχύτητας, Αντικραδασμικό σύστημα AVT, Ομαλή εκκίνηση, Ρύθμιση γωνίας 12 θέσεων. Συμπαραδιδόμενα: Πλαϊνή χειρολαβή τύπου "D", βελόνι, γράσσο 100ml, βαλίτσα.



HM1111C



HM1213C



HM1214C



**Μοντέλα CV**  
με ΚΙΤ συλλογής σκόνης

**ΔΩΡΟ**

**HR2470**

Πνευματικό πιστολέτο  
αξίας € 159,00  
χωρίς ΦΠΑ



3 ΛΕΙΤΟΥΡΓΙΩΝ

Με τα μοντέλα:  
HM1111C, HM1111CV, HM1213C  
HM1213CV, HM1214C, HM1214CV



HM1111C

	<b>AVT &amp; SOFT</b> NO LOAD	<b>AVT &amp; SOFT</b> NO LOAD	<b>AVT &amp; SOFT</b> NO LOAD	<b>AVT &amp; SOFT</b> NO LOAD	<b>AVT &amp; SOFT</b> NO LOAD	<b>AVT &amp; SOFT</b> NO LOAD	
	HM1111C	HM1111CV	HM1213C	HM1213CV	HM1214C	HM1214CV	
Όνομαστική ισχύς	1.300 W		1.510 W				
Κρούσεις	1.100-2.650 /min		950-1.900 /min				
Ισχύς κρούσης	11,2 J		18,6 J		19,9 J		
Δονήσεις με καλέμισμα	8 m/s <sup>2</sup>						
Βάρος	8,0 kg	8,6 kg	10,8 kg	11,4 kg	12,3 kg	12,9 kg	
Τιμή €	Χωρίς ΦΠΑ	€ 639,00	€ 659,00	€ 729,00	€ 785,00	€ 875,00	€ 895,00
	Με ΦΠΑ	€ 792,36	€ 817,16	€ 903,96	€ 973,40	€ 1.085,00	€ 1.109,80

ΣΚΑΠΤΙΚΑ ΓΙΑ ΑΚΡΑ SDS-PLUS



HK0500



HK1820



**ΔΩΡΟ**

T-Shirt  
με τα σκαπτικά:  
HK0500, HK1820



	HK0500	HK1820
Όνομαστική ισχύς	550 W	
Κρούσεις ανά λεπτό	2.000-3.500	0-3.200
Ισχύς κρούσης	1,8 J	3,1 J
Δονήσεις	9,5 m/s <sup>2</sup>	10 m/s <sup>2</sup>
Βάρος	3,2 kg	3,4 kg
Τιμή €	Χωρίς ΦΠΑ	€ 325,00 € 419,00
	Με ΦΠΑ	€ 403,00 € 519,56

ΚΑΤΕΔΑΦΙΣΤΙΚΑ ΜΕ ΕΞΑΓΩΝΗ ΥΠΟΔΟΧΗ



HM1812



HM1317C



HM1317C

**ΔΩΡΟ**  
D-54972  
Καρότσι μεταφοράς  
για το HM1812  
αξίας € 101,40 χωρίς ΦΠΑ



AVT & SOFT  
NO LOAD

AVT & SOFT  
NO LOAD

	HM1317C	HM1812
Όνομαστική ισχύς	1.510 W	2.000 W
Κρούσεις	730-1.450 /min	870 /min
Ισχύς κρούσης	25 J	72,8 J
Εξάγωνη υποδοχή εργαλείου	30 mm	28,6 mm
Βάρος	17 kg	31,3 kg
Προηγούμενο μοντέλο	-	HM1810
Τιμή €	Χωρίς ΦΠΑ	€ 935,00 € 1.629,00
	Με ΦΠΑ	€ 1.159,40 € 2.019,96

**Προαιρετικός εξοπλισμός για το HM1812 - συγκριτική έκθεση του χειριστή στις δονήσεις**

Κιτ συλλογής σκόνης  
με σωλήνα  
Κωδ. 197148-8

€ 57,97 χωρίς ΦΠΑ  
€ 71,88 με ΦΠΑ



Κιτ συλλογής σκόνης  
χωρίς σωλήνα  
Κωδ. 197168-2

€ 37,84 χωρίς ΦΠΑ  
€ 46,93 με ΦΠΑ



**Αποτελέσματα δοκιμών AVT**

Το γράφημα δείχνει:  
Μέγιστο χρόνο έκθεσης/  
με χρήση καλεμίσματος  
σε σχέση με τα μεγέθη  
των παραγόμενων δονήσεων

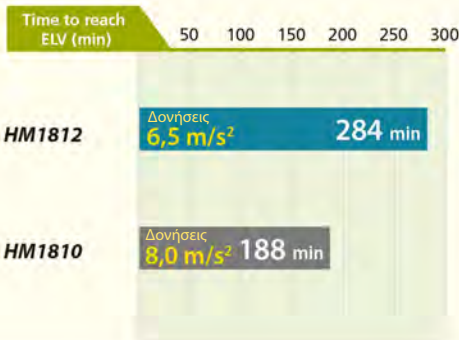



**ΒΕΛΟΝΟΚΑΛΕΜΑ αυτοτροχιζόμενα: Υποδοχές κατάλληλες για SDS MAX, εξάγωνη 28 mm και εξάγωνη 30 mm**

Σχεδιασμένα για να διατηρούν την υψηλή απόδοσή τους παρά τις φθορές λόγω τριβής.



Κωδικός	Υποδοχή	Περιγραφή (Εφαρμογή)	Μήκος mm	Μέγεθος mm	Τιμή €	
					χωρίς ΦΠΑ	με ΦΠΑ
B-10366	Κατάλληλη για SDS MAX	Βελόνι (για κατεδάφιση)	400	-	€ 7,98	€ 9,89
B-14009		Καλέμι (για κατεδάφιση, καλέμισμα)		25	€ 9,17	€ 11,37
B-14015			350	50	€ 17,06	€ 21,16
B-14059	Κατάλληλη για SDS PLUS		250	40	€ 13,40	€ 16,61
B-14065				60	€ 14,23	€ 17,69
B-10372	ΕΞΑΓΩΝΗ 28 mm	Βελόνι (για κατεδάφιση)	400	-	€ 24,63	€ 30,54
B-10388	ΕΞΑΓΩΝΗ 30 mm			-	€ 29,63	€ 36,74

**ΒΕΛΟΝΟΚΑΛΕΜΑ ΥΠΟΔΟΧΗΣ ΚΑΤΑΛΛΗΛΗΣ ΓΙΑ SDS-MAX**

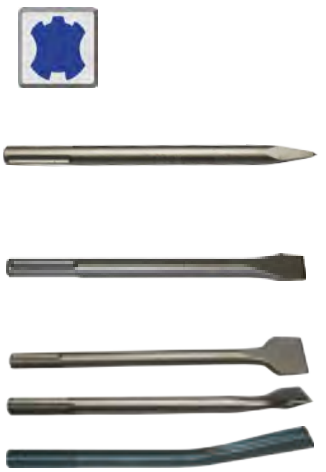

Κωδικός	Εφαρμογή	Περιγραφή	Μήκος mm	Μέγεθος mm	Τιμή €	
					χωρίς ΦΠΑ	με ΦΠΑ
P-16237	Κατεδάφιση	Βελόνι	280	-	€ 12,54	€ 15,56
P-16243			400	-	€ 14,23	€ 17,64
P-16259			600	-	€ 17,06	€ 21,16
P-16265	Κατεδάφιση Καλέμισμα	Καλέμι	280	25	€ 12,54	€ 15,56
P-16271			400	25	€ 14,23	€ 17,64
P-16287			600	25	€ 17,06	€ 21,16
P-16302	Κατεδάφιση, Καλέμισμα	Πλατυκάλεμο	360	50	€ 23,15	€ 28,71
P-16324	Αφαίρεση επικαλύψεων	Καλέμι κυρτό	300	50	€ 31,46	€ 39,01
P-16293	Για κανάλια	Καλέμι χούφτα	300	26	€ 24,63	€ 30,54

**ΒΕΛΟΝΟΚΑΛΕΜΑ ΥΠΟΔΟΧΗΣ ΚΑΤΑΛΛΗΛΗΣ ΓΙΑ SDS-PLUS**



Κωδικός	Εφαρμογή	Περιγραφή	Μήκος mm	Μέγεθος mm	Τιμή €	
					χωρίς ΦΠΑ	με ΦΠΑ
P-05505	Κατεδάφιση	Βελόνι	250	-	€ 6,84	€ 8,48
D-08729	Κατεδάφιση Καλέμισμα	Καλέμι	200	20	€ 3,28	€ 4,07
D-08735				40	€ 4,18	€ 5,19
B-14043				Καλέμι longlife	20	€ 6,27
P-63987	Αφαίρεση επικαλύψεων	Καλέμι κυρτό	260	40	€ 12,54	€ 15,56
A-30106		Σπάτουλα	100	25	€ 57,97	€ 71,88

**ΒΕΛΟΝΟΚΑΛΕΜΑ ΕΞΑΓΩΝΗΣ ΥΠΟΔΟΧΗΣ 28 mm / 30 mm**



Κωδικός	Υποδοχή	Περιγραφή	Μήκος mm	Μέγεθος mm	Τιμή €	
					χωρίς ΦΠΑ	με ΦΠΑ
P-05692	ΕΞΑΓΩΝΗ 28 mm	Βελόνι	400	-	€ 20,47	€ 25,38
P-05723		Καλέμι		29	€ 24,63	€ 30,54
P-05717		Πλατυκάλεμο ασφάλτου		125	€ 65,65	€ 81,41
P-05549	ΕΞΑΓΩΝΗ 30 mm	Βελόνι		-	€ 24,63	€ 30,54
D-15300		Καλέμι		32	€ 16,06	€ 19,91
P-13518				115	€ 65,65	€ 81,41

ΚΑΡΟΤΙΕΡΕΣ ΞΗΡΗΣ & ΥΓΡΗΣ ΚΟΠΗΣ



Καροτιέρες Ξηρής κοπής

	DBM080	DBM130	
Όνομαστική ισχύς	1.300 W	1.700 W	
Υποδοχή εργαλείου	M18 x 2,5		
Κολάρο βιδώματος (mm)	46	53	
Ταχύτητα χωρίς φορτίο rpm	0-3.400	0-1.500 0-3.000	
Ø ποτηροτρύπανου Max	82 mm	132 mm	
Βάρος	3,8 kg	5,6 kg	
Τιμή €	Χωρίς ΦΠΑ	€ 319,00	€ 519,00
	Με ΦΠΑ	€ 395,56	€ 643,56

ΚΑΡΟΤΙΕΡΑ ΜΕ ΒΑΣΗ



DBM131KIT / DBM230KIT: με βάση ανάρτησης



Καροτιέρες υγρής κοπής

	DBM131	DBM131KIT	DBM230KIT	
Όνομαστική ισχύς	1.700 W		2.500 W	
Υποδοχή	M18 x 2,5		1 1/4" UNC	
1 <sup>η</sup> ταχύτητα	1.100 rpm (low)		390 rpm	
2 <sup>η</sup> ταχύτητα	2.300 rpm (high)		1.040 rpm	
3 <sup>η</sup> ταχύτητα	-		1.700 rpm	
Ø ποτηροτρύπανου Max	132 mm		230 mm	
Βάρος	6,1 kg	16,1 kg	33,5 kg	
Τιμή €	Χωρίς ΦΠΑ	€ 619,00	€ 1.079,00	€ 2.159,00
	Με ΦΠΑ	€ 767,56	€ 1.337,96	€ 2.677,16

ΑΝΑΔΕΥΤΗΡΕΣ



	UT1200	UT1400	UT1401	UT1600	
Όνομαστική ισχύς	960 W	1.300 W		1.800 W	
Ταχύτητα χωρίς φορτίο	0-360 rpm	0-900 rpm	0-730 rpm	0-970 rpm	
Ταχύτητα με φορτίο	0-360 rpm	0-580 rpm	0-450 rpm	0-580 rpm	
Σπείρωμα υποδοχής	M14				
Μάζα υλικού ανάδευσης (max)	30 kg	50 kg		80 kg	
Βάρος	3,2 kg	5,2 kg	5,5 kg	7,1 kg	
Τιμή €	Χωρίς ΦΠΑ	€ 159,00	€ 239,00	€ 279,00	€ 349,00
	Με ΦΠΑ	€ 197,16	€ 296,36	€ 345,96	€ 432,76



ΔΡΑΠΑΝΟ ΑΝΑΔΕΥΤΗΡΑΣ



750 W

**ΠΛΕΟΝΕΚΤΗΜΑΤΑ:**

Ιδανικό για χρήση σε ξυλουργικές εργασίες στερέωσης των δοκών με περαστά μπουλόνια και για την ανάμιξη κόλλας, ρητίνης και σοβάδων.

	DS4012	
Όνομαστική ισχύς	750 W	
Ταχύτητα χωρίς φορτίο	0-600 rpm	
Ø Max σε μέταλλο	13 mm	
Ø Max σε ξύλο	36 mm	
Τσοκ	2 - 13 mm	
Βάρος	2,8 kg	
Προηγούμενο μοντέλο	DS4011	
Τιμή €	Χωρίς ΦΠΑ	€ 179,00
	Με ΦΠΑ	€ 221,96



## ΔΙΑΜΑΝΤΟΚΟΡΩΝΕΣ 420 mm ΥΓΡΗΣ ΚΟΠΗΣ ΓΙΑ ΤΟ DBM230 (1+1/4")



Κωδικός	ø mm	Μήκος mm	Τιμή €	
			χωρίς ΦΠΑ	με ΦΠΑ
P-65953	32	420	€ 149,32	€ 185,16
P-65969	62		€ 188,90	€ 234,23
P-65975	82		€ 200,91	€ 249,13
P-65981	102		€ 239,58	€ 297,08
P-65997	122		€ 270,02	€ 334,83
P-66008	132		€ 304,35	€ 377,40
P-66014	152		€ 341,89	€ 423,95
P-66020	162		€ 362,32	€ 449,27
P-66036	202		€ 434,03	€ 538,20
P-66042	225		€ 582,35	€ 722,11

## ΔΙΑΜΑΝΤΟΚΟΡΩΝΕΣ 165 mm (M16x2)



Κωδικός	ø mm	Μήκος mm	Τιμή €	
			χωρίς ΦΠΑ	με ΦΠΑ
B-20513	32	165	€ 141,01	€ 174,85
B-20529	38		€ 141,01	€ 174,85
B-20535	54		€ 167,74	€ 207,99
B-20541	65		€ 177,88	€ 220,57
B-20557	70		€ 149,32	€ 185,16
B-20563	80		€ 188,90	€ 234,23
B-20579	90		€ 167,74	€ 207,99
B-20585	105		€ 225,82	€ 280,02
B-20591	120		€ 212,87	€ 263,96
B-20600	127		€ 286,56	€ 355,34
B-20616	152		€ 304,35	€ 377,40
B-29664	162		€ 409,14	€ 507,34



**ΦΟΡΕΑΣ ΠΟΤΗΡΟΤΡΥΠΑΝΩΝ  
ΜΕ ΣΠΕΙΡΩΜΑ M16x2**

Κωδικός	Υποδοχή	Για μοντέλο	Τιμή €	
			χωρίς ΦΠΑ	με ΦΠΑ
384573	M16x2	8406	€ 35,60	€ 44,14



**ΦΟΡΕΑΣ ΠΟΤΗΡΟΤΡΥΠΑΝΩΝ  
FM (18x2,5) M M16x2)**

Κωδικός	Υποδοχή	Για μοντέλο	Τιμή €	
			χωρίς ΦΠΑ	με ΦΠΑ
053165	M16x2	DBM130	€ 20,47	€ 25,38



**ΠΡΟΕΚΤΑΣΕΙΣ ΦΟΡΕΑ  
ΠΟΤΗΡΟΤΡΥΠΑΝΩΝ M16x2 310 mm**

Κωδικός	Υποδοχή	Για μοντέλο	Τιμή €	
			χωρίς ΦΠΑ	με ΦΠΑ
053158	M16	8406	€ 42,79	€ 53,05
053164		DBM130	€ 35,60	€ 44,14

## ΕΞΑΡΤΗΜΑΤΑ ΑΝΑΔΕΥΤΗΡΩΝ



- P-22012  
Για κόλλα
- P-22028  
Για χρώματα
- P-22040  
Για χρώματα
- P-22056  
Για δομικά υλικά



- Για κόλλα P-02331  
ø 80-10
- Για χρώματα P-02347  
ø 90-10
- Για δομικά υλικά P-02353  
ø 100-12

Κωδικός	Υποδοχή	Διαστάσεις	Τιμή €	
			χωρίς ΦΠΑ	με ΦΠΑ
P-22012	M14	120x590	€ 15,16	€ 18,79
P-22028		100x590	€ 18,17	€ 22,53
P-22040		135x590	€ 23,15	€ 28,71
P-22056		120x590	€ 27,88	€ 34,57
P-02331	Εξάγ.	ø 80-10	€ 11,84	€ 14,68
P-02347		ø 90-10	€ 13,40	€ 16,61
P-02353		ø 100-12	€ 35,60	€ 44,14

ΚΡΟΥΣΤΙΚΑ ΔΡΑΠΑΝΑ



**ΔΩΡΟ**  
T-Shirt  
με τα μοντέλα  
HP2051FJ, HP2071FJ

	HP1641	HP1631	HP2010N	HP2051FJ	HP2071FJ
Όνομαστική ισχύς	680 W	710 W	750 W	720 W	1.010 W
Ταχύτ. χωρίς φορτίο rpm	0-2.800	0-3.200	0-2.300	0-2.900	
Ø Max. σε χάλυβα	13 mm				16 mm
Ø Max. σε ξύλο	30 mm		40 mm		
Ø Max. σε μπετόν	16 mm		20 mm		
Τσοκ	1,5 - 13 mm				
Βάρος	2,0 kg		2,9 kg	2,5 kg	2,6 kg
Προηγούμενο μοντέλο	-	HP1630/HP1640	-	HP2051F	HP2071F
Τιμή €	χωρίς ΦΠΑ	€ 95,00	€ 89,00	€ 329,00	€ 169,00
	με ΦΠΑ	€ 117,80	€ 110,36	€ 407,96	€ 209,56

ΔΡΑΠΑΝΟ 25 mm

450 W



	6413	
Όνομαστική ισχύς	450 W	
Ταχύτητα χωρίς φορτίο	0-3.400 rpm	
Ø Max. σε χάλυβα	10 mm	
Ø Max. σε ξύλο	25 mm	
Τσοκ	1 - 10 mm	
Προηγούμενο μοντέλο	6408	
Βάρος	1,3 kg	
Τιμή €	χωρίς ΦΠΑ	€ 65,00
	με ΦΠΑ	€ 80,60

ΠΑΛΜΙΚΟ ΚΑΤΣΑΒΙΔΙ



	TD0101F	
Όνομαστική ισχύς	230 W	
Ταχύτητα χωρίς φορτίο	0-3.600 rpm	
Παλμοί ανα λεπτό	0-3.200	
Μέγιστη ροπή	100Nm	
Υποδοχή εργαλείου	1/4" εξάγωνη	
Βίδες	M4-M8	
Μπουλόνια	M5-M14	
Βάρος	0,99 kg	
Τιμή €	χωρίς ΦΠΑ	€ 95,00
	με ΦΠΑ	€ 117,80

ΚΡΟΥΣΤΙΚΟ ΔΡΑΠΑΝΟ 30 mm



T-Shirt



	HP1631KX3	
Όνομαστική ισχύς	710 W	
Ταχύτ. χωρίς φορτίο rpm	0-3.200	
Ø Max. σε χάλυβα	13 mm	
Ø Max. σε ξύλο	30 mm	
Ø Max. σε μπετόν	16 mm	
Τσοκ	1,5 - 13 mm	
Προηγούμενο μοντέλο	HP1631X	
Βάρος	2,0 kg	
Τιμή €	χωρίς ΦΠΑ	€ 119,00
	με ΦΠΑ	€ 147,56

+ 74 εξαρτήματα

ΓΩΝΙΑΚΑ ΔΡΑΠΑΝΑ



DA3011FJ

	DA3011FJ	DA3010FJ
Όνομαστική ισχύς	450 W	
Ταχύτ. χωρίς φορτίο rpm	0-2.400	
Ø Max. σε χάλυβα	10 mm	
Ø Max. σε ξύλο	25 mm	
Τσοκ	1 - 10 mm	
Βάρος	1,6 kg	
Προηγούμενο μοντέλο	DA3011F	DA3010F
Τιμή €	χωρίς ΦΠΑ	€ 239,00
	με ΦΠΑ	€ 296,36



ΔΡΑΠΑΝΑ



**DP4011:**  
με 2 μηχανικές ταχύτητες

	DP2011	DP4011	DP4003K
Όνομαστική ισχύς	370 W	720 W	750 W
Ταχύτητα χωρίς φορτίο	0-4.200 rpm	0-1.200 rpm 0-2.900 rpm	0-700 rpm
Ø Max. σε χάλυβα	6,5 mm	13 mm	
Ø Max. σε ξύλο	15 mm	40 mm	38 mm
Τσοκ	0,8 - 6,5 mm	1,5 - 13 mm	
Βάρος	1,1 kg	2,3 kg	2,4 kg
Προηγούμενο μοντέλο	DP2010	-	-
Τιμή €	χωρίς ΦΠΑ	€ 105,00	€ 129,00
	με ΦΠΑ	€ 130,20	€ 159,96
		€ 249,00	€ 308,76

ΚΑΤΣΑΒΙΔΙΑ ΓΥΦΟΣΑΝΙΔΑΣ 1/4"



**ΔΩΡΟ**  
199146-8  
Αντάπτορας δεσμίδας  
αξίας € 79,00  
χωρίς ΦΠΑ

Με τα μοντ.  
FS4000JX2,  
FS6300JX2

Ταχυσύνδεσμος  
καλωδίου  
FS6300RXJ  
Καλώδιο 10m



	FS2300K	FS2500K	FS2700K	FS4000JX2	FS4000K	FS4300K	FS6300JX2	FS6300RXJ
Όνομαστική ισχύς	570 W							
Ταχύτητα χωρίς φορτίο	0-2.500 rpm			0-4.000 rpm			0-6.000 rpm	
Ø βίδας για γυψοσανίδα	5 mm							
Μέγιστη ροπή	25 Nm	29 Nm	32 Nm	16 Nm			11 Nm	
Βάρος	1,6 kg	1,5 kg	1,8 kg	1,3 kg			1,4 kg	
Ιδανική εφαρμογή	ξύλινα πάνελ / περλίτης			επενδύσεις			γυψοσανίδες	
Προηγούμενο μοντέλο	-	-	-	-	FS4000	-	-	FS6300RK
Τιμή €	χωρίς ΦΠΑ	€ 139,00	€ 149,00	€ 149,00	€ 139,00	€ 135,00	€ 155,00	€ 165,00
	με ΦΠΑ	€ 172,36	€ 184,76	€ 184,76	€ 172,36	€ 167,40	€ 192,20	€ 204,60

ΜΠΟΥΛΟΝΟΚΛΕΙΔΑ



**ΔΩΡΟ**  
D-41517  
Σετ 9 καρυδάκια 1/2"  
αξίας € 37,84 χωρίς ΦΠΑ

(8, 10, 13, 16, 17, 18, 19, 21, 24 mm)

D-41517  
Σετ 9 καρυδάκια, με τα  
TW0200J, TW0350J.

Σετ 9 καρυδάκια		D-41517
Τιμή €	χωρίς ΦΠΑ	€ 37,84
	με ΦΠΑ	€ 46,93

	TW0200J	TW0350J	6906J	TW1000
Όνομαστική ισχύς	380 W	400 W	620 W	1.200 W
Μέγιστη ροπή	200 Nm	350 Nm	588 Nm	1.000 Nm
Υποδοχή	1/2" καρτέ	1/2" καρτέ	3/4" καρτέ	1" καρτέ
Βάρος	2,2 kg	3,0 kg	5,6 kg	8,6 kg
Προηγούμενο μοντέλο	TW0200	TW0350	-	-
Τιμή €	χωρίς ΦΠΑ	€ 249,00	€ 299,00	€ 515,00
	με ΦΠΑ	€ 308,76	€ 370,76	€ 638,60
		€ 755,00	€ 936,20	

ΔΡΑΠΑΝΟ ΜΕ ΜΑΓΝΗΤΙΚΗ ΒΑΣΗ



**ΠΛΕΟΝΕΚΤΗΜΑΤΑ:**

Ιδανικό για την διάτρηση κατά την τοποθέτηση μεταλλικών δοκών. Επιτρέπει την επι τόπου εργασία διάτρησης για συναρμολόγηση ακριβείας. Η ισχυρή μαγνητική έλξη παρέχει ασφαλή εκτέλεση.

		HB500
Όνομαστική ισχύς		1.150 W
Ταχύτητα χωρίς φορτίο		350-650 rpm
Ø Max. σε χάλυβα		50 mm
Μαγνητική δύναμη συγκράτησης		9.300 N
Χωρητικότητα δοχείου λίπανσης		350 ml
Βάρος		18,5 kg
Τιμή €	Χωρίς ΦΠΑ	€ 1.155,00
	Χωρίς ΦΠΑ	€ 1.432,20

ΖΟΥΜΠΟΨΑΛΙΔΑ



1,6 mm



3,2 mm



		JN1601J	JN3201J
Όνομαστική ισχύς		550 W	710 W
Πάχος λαμαρίνας (max)		1,6 mm	3,2 mm
Βάρος		1,6 kg	3,4 kg
Προηγούμενο μοντέλο		JN1601	-
Τιμή €	χωρίς ΦΠΑ	€ 275,00	€ 455,00
	με ΦΠΑ	€ 341,00	€ 564,20

ΨΑΛΙΔΙΑ ΛΑΜΑΡΙΝΑΣ

**ΠΛΕΟΝΕΚΤΗΜΑΤΑ:**

Τα ψαλίδια JS1000J, JS1601J και JS1602J εκτός από τις εργασίες κοπής λαμαρίνων μπορεί να χρησιμοποιηθούν επίσης για την κατασκευή τοίχων ξηρής δόμησης (γυψοσανίδας / μοριοσανίδας) και συγκεκριμένα για την κοπή των μεταλλικών οδηγών.



JS1601J



JS1602J



JS3201J

JS1000J

		JS1601J	JS1602J	JS3201J
Όνομαστική ισχύς		380 W		710 W
Παλμοί χωρίς φορτίο		4.500 / min	4.000 / min	1.600 / min
Πάχος λαμαρίνας (max)		1,6 mm		3,2 mm
Βάρος		1,4 kg	1,6 kg	3,4 kg
Προηγούμενο μοντέλο		JS1601 JS1000	JS1602	-
Τιμή €	Χωρίς ΦΠΑ	€ 269,00	€ 275,00	€ 319,00
	Με ΦΠΑ	€ 333,56	€ 341,00	€ 395,56



ΛΕΙΑΝΤΗΡΕΣ ΙΣΙΟΙ



GD0800C / GD0810C  
GD0801C / GD0811C



GD0801C / GD0811C  
Ρυθμιζόμενη ταχύτητα



GD0801C / GD0811C  
Εφοδιασμένο με  
διακόπτη ασφαλείας



GD0600



GD0603  
Προηγούμενο μοντέλο: 906



GD0801C



GS6000

GS6000	
Όνομαστική ισχύς	750 W
Ø Δίσκου	150 mm
Ταχύτητα χωρίς φορτίο	5.600 rpm
Μέγιστη Ø τσακ	20 mm
Βάρος	5,2 kg
Τιμή €	Χωρίς ΦΠΑ
	Με ΦΠΑ

	GD0603	GD0600	GD0800C	GD0801C	GD0810C	GD0811C
Όνομαστική ισχύς	240 W	400 W	750 W			
Ταχύτητα χωρίς φορτίο	28.000 rpm	25.000 rpm	7.000-28.000 rpm	7.000-29.000 rpm	1.800-7.000 rpm	
Μέγιστη Ø τσακ	6,3 mm		8 mm			
Βάρος	0,97 kg	1,7 kg	1,7 kg	2,0 kg	1,7 kg	2,0 kg
Προηγούμενο μοντέλο	906					
Τιμή €	Χωρίς ΦΠΑ	€ 79,00	€ 85,00	€ 239,00	€ 275,00	€ 249,00
	Με ΦΠΑ	€ 97,96	€ 105,40	€ 296,36	€ 341,00	€ 308,76

ΓΩΝΙΑΚΟΙ ΤΡΟΧΟΙ 115 mm / 125 mm

720 W



GA4530RSP2



GA4530R

	GA4530R	GA4534	GA4530RSP2	GA5030R
Όνομαστική ισχύς	720 W			
Ταχύτητα χωρίς φορτίο	11.000 rpm			
Ø Δίσκου	115 mm			125 mm
Βάρος	1,8 kg	1,9 kg	1,8 kg	1,9 kg
Συμπαριδόμενα	-	-	Βαλιτσάκι, 5 δίσκοι κοπή, 2 δίσκοι λείανσης 1 διαμαντόδίσκος	-
Προηγούμενο μοντέλο	GA4530 9554HNG 9554NB	-	-	-
Τιμή €	χωρίς ΦΠΑ	€ 59,00	€ 59,00	€ 89,00
	με ΦΠΑ	€ 73,16	€ 73,16	€ 110,36



Μοντέλο GA4534:  
Διακόπτης ασφαλείας - Ο διακόπτης  
βρίσκεται στο κάτω μέρος του σώματος

ΓΩΝΙΑΚΟΙ ΤΡΟΧΟΙ 115 mm / 125 mm

840 W

Z = χωρίς δίσκο



9557HNRGK3



9558PBGY: διακόπτης ασφαλείας στο κάτω  
μέρος του σώματος.



Με το 9557HNRGZ

	9557HNRGZ	9557HNRGK3	9558HNRGZ	9558PBGY
Όνομαστική ισχύς	840 W			
Ταχύτητα χωρίς φορτίο	11.000 rpm			
Ø Δίσκου	115 mm		125 mm / 115 mm	
Βάρος	2,0 kg		2,1 kg	
Προηγούμενο μοντέλο	9557HNG / 9557HNRG	9558HNRGK3 9558HNGKD2	9558HNRG 9558HNG	9558HPG
Τιμή €	χωρίς ΦΠΑ	€ 75,00	€ 99,00	€ 75,00
	με ΦΠΑ	€ 93,00	€ 122,76	€ 93,00

ΕΞΑΡΤΗΜΑ ΣΥΛΛΟΓΗΣ ΣΚΟΝΗΣ  
ΓΙΑ ΓΩΝΙΑΚΟΥΣ ΤΡΟΧΟΥΣ 125 / 115 mm



125 / 115 mm

κωδ. 196845-3

€ 69,88 χωρίς ΦΠΑ  
€ 86,65 με ΦΠΑ



Σύστημα ελέγχου κραδασμών κατά τη διάρκεια της εργασίας

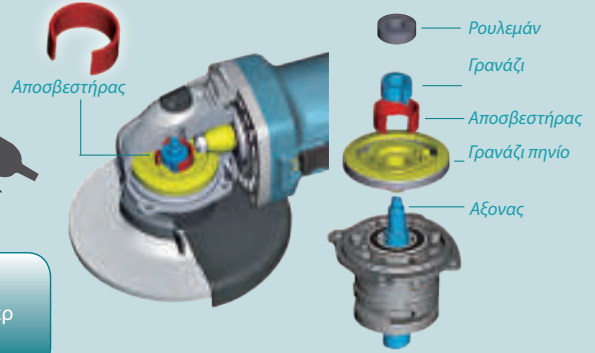
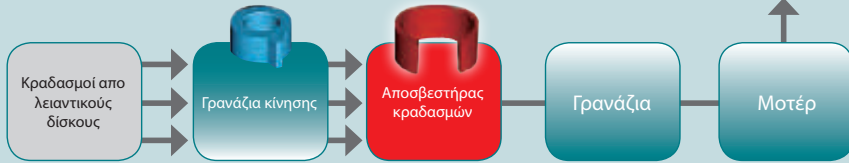

ΓΩΝΙΑΚΟΙ ΤΡΟΧΟΙ 115 mm / 125 mm

GA5041C/GA4541C  
ΜΕ ΦΡΕΝΟ ΜΟΤΕΡ

GA5040RKDJ

1.100 W / 1.400 W



GA5040CJD  
GA5040RKDJ



Z= χωρίς δίσκο



GA4541C



Με τα GA4540RZ, GA5040RZ

Συμπαράδονται 2  
διαμαντόδισκοι 125mm  
με το GA5040RKDJ  
και το GA5040CJD



	GA4540RZ	GA5040RZ	GA5040RKDJ	GA4540C	GA5040C	GA5040CJD	GA4541C	GA5041C	
Όνομαστική ισχύς	1.100 W			1.400 W			1.100 W	1.400 W	
Ταχύτητα χωρίς φορτίο	11.000 rpm			2.800-11.000 rpm			11.000 rpm	2.800-11.000 rpm	
Ø Δίσκου	115 mm	125 mm / 115 mm		115 mm	125 mm / 115 mm		115 mm	125 mm / 115 mm	
Βάρος	2,4 kg		2,5 kg		2,6 kg				
Προηγούμενο μοντέλο	GA4540R / GA4540	GA5040R / GA5040	-	-	-	-	GA5041	-	
Τιμή €	χωρίς ΦΠΑ	€ 99,00	€ 105,00	€ 129,00	€ 135,00	€ 145,00	€ 179,00	€ 165,00	€ 165,00
	με ΦΠΑ	€ 122,76	€ 130,20	€ 159,96	€ 167,40	€ 179,80	€ 221,96	€ 204,60	€ 204,60

ΓΩΝΙΑΚΟΙ ΤΡΟΧΟΙ 125 mm / 115 mm

1.400 W



9565CVRX2

Με αντικραδασμική χειρολαβή (AVT)



Πλέγματα κατά της σκόνης και  
πλαινή χειρολαβή AVT  
με τον κωδ.9565CVRX2

	9565CVRX2	9565CRX1	
Όνομαστική ισχύς	1.400 W		
Ταχύτητα χωρίς φορτίο	2.800-12.000 rpm	12.000 rpm	
Ø Δίσκου	125 mm / 115 mm		
Βάρος	2,4 kg		
Τιμή €	χωρίς ΦΠΑ	€ 129,00	€ 109,00
	με ΦΠΑ	€ 159,96	€ 135,16

ΓΩΝΙΑΚΟΣ ΤΡΟΧΟΣ 125 mm / 115 mm  
ΜΕ ΕΞΑΡΤΗΜΑ ΣΥΛΛΟΓΗΣ ΣΚΟΝΗΣ 196845-3

1.400 W



NEO



1 διαμαντόδισκος  
125 mm + εξάρτημα  
συλλογής σκόνης

	9565CRJX2	
Όνομαστική ισχύς	1.400 W	
Ταχύτητα χωρίς φορτίο	12.000 rpm	
Ø Δίσκου	125 mm / 115 mm	
Βάρος	2,4 kg	
Προηγούμενο μοντέλο	GA5040CJD1	
Τιμή €	Χωρίς ΦΠΑ	€ 225,00
	με ΦΠΑ	€ 279,00



ΓΩΝΙΑΚΟΣ ΤΡΟΧΟΣ 125 mm / 115 mm

1.400 W 



**ΣΥΜΠΑΡΑΔΙΔΟΝΤΑΙ:**  
Πλέγματα κατά της σκόνης και  
πλαϊνή χειρολαβή AVT

		9565PCV01
Όνομαστική ισχύς		1.400 W
Ταχύτητα χωρίς φορτίο		2.800-11.000 rpm
Ø Δίσκου		125 mm / 115 mm
Βάρος		2,7 kg
Τιμή €	χωρίς ΦΠΑ	€ 135,00
	με ΦΠΑ	€ 167,40

ΓΩΝΙΑΚΟΣ ΤΡΟΧΟΣ 150 mm

1.450 W 



**ΠΛΕΟΝΕΚΤΗΜΑΤΑ:**

Εξοπλισμένος με σύστημα προστασίας κατά της ακούσιας επανεκκίνησης του μοτέρ.

		GA6021C
Όνομαστική ισχύς		1.450 W
Ταχύτητα χωρίς φορτίο		9.000 rpm
Ø Δίσκου		150 mm
Βάρος		3,0 kg
Τιμή €	χωρίς ΦΠΑ	€ 175,00
	με ΦΠΑ	€ 217,00

ΓΩΝΙΑΚΟΙ ΤΡΟΧΟΙ 150 mm / 180 mm

1.400 W / 2.000 W



**ΠΛΕΟΝΕΚΤΗΜΑΤΑ:**

Το μοντέλο GA7050R είναι εξοπλισμένο με προστασία κατά της ακούσιας επανεκκίνησης του μοτέρ. Το GA6040CF διαθέτει αντικραδασμικό σύστημα SJS

		GA6040CF	GA7050R
Όνομαστική ισχύς		1.400 W	2.000 W
Ταχύτητα χωρίς φορτίο		4.000-9.000 rpm	8.500 rpm
Ø Δίσκου		150 mm	180 mm
Βάρος		2,6 kg	4,6 kg
Τιμή €	χωρίς ΦΠΑ	€ 155,00	€ 109,00
	με ΦΠΑ	€ 192,20	€ 135,16

ΓΩΝΙΑΚΟΙ ΤΡΟΧΟΙ 230 mm

2.000 W / 2.200 W



GA9020KD



Με τα GA9020R, GA9020KD

		GA9050R	GA9020R	GA9020KD
Όνομαστική ισχύς		2.000 W	2.200 W	
Ταχύτητα χωρίς φορτίο		6.600 rpm		
Ø Δίσκου		230 mm		
Συμπαρεδιδόμενα		-	Βαλτσάκι και διαμαντόδισκος	
Βάρος		4,8 kg	5,8 kg	
Τιμή €	χωρίς ΦΠΑ	€ 115,00	€ 119,00	€ 139,00
	με ΦΠΑ	€ 142,60	€ 147,56	€ 172,36

**ΕΞΑΡΤΗΜΑ ΣΥΛΛΟΓΗΣ ΣΚΟΝΗΣ  
ΓΙΑ ΓΩΝΙΑΚΟΥΣ ΤΡΟΧΟΥΣ 230 mm / 180 mm**

**ΠΛΕΟΝΕΚΤΗΜΑΤΑ:**

Νέο σύστημα συλλογής σκόνης για τροχούς 180mm & 230mm.

Το εξάρτημα αυτό επιτρέπει την αναρρόφηση μεγάλου μέρους από τη σκόνη που παράγεται κατά τις εργασίες κοπής, μέσω της σύνδεσης με επαγγελματική σκούπα.

Η δυνατότητα "βύθισης" στο υλικό εξασφαλίζει προστασία για τον χειριστή και για το υλικό κοπής.

Ειδικός σχεδιασμός για μεγάλη αντοχή από τις φθορές.

Ακριβής και άνετη κοπή χάρη στα 4 ροδάκια που βρίσκονται στη βάση ολίσθησης.



κωδ. 198440-5

€ 125,37 χωρίς ΦΠΑ  
€ 155,45 με ΦΠΑ

ΓΩΝΙΑΚΟΙ ΤΡΟΧΟΙ 230 mm



2.400 W / 2.600 W



GA9030R

**ΠΛΕΟΝΕΚΤΗΜΑΤΑ:**

Αυτοί οι γωνιακοί τροχοί, πληρούν τις ανάγκες κοπής δομικών υλικών όπως πλάκες πεζοδρομίου, πλάκες από φυσικά πετρώματα τμήματα αγωγών και όλες τις ανάγκες που απαιτούν γρήγορη κοπή. Χάρη στη δυνατότητα ρύθμισης 3 θέσεων της πλαινής χειρολαβής προσφέρεται μεγαλύτερη άνεση στον χειριστή.



GA9040R

Πλαινή χειρολαβή και διακόπτης ασφαλείας

		GA9030R	GA9040R
Ονομαστική ισχύς		2.400 W	2.600 W
Ταχύτητα χωρίς φορτίο		6.600 rpm	
Ø Δίσκου		230 mm	
Βάρος		6,5 kg	6,9 kg
Τιμή €	Χωρίς ΦΠΑ	€ 155,00	€ 175,00
	Με ΦΠΑ	€ 192,20	€ 217,00

ΓΩΝΙΑΚΟΙ ΤΡΟΧΟΙ 180 mm / 230 mm

**ΓΙΑ ΧΡΗΣΕΙΣ ΒΑΡΕΩΣ ΤΥΠΟΥ**

2.200 W



GA7060



GA9060



GA9061R



GA9063RX02



GA9063RX02: κύρια λαβή με βραχίονα + πλαινή λαβή AVT



Προστατευτικές ρητίνες εφαρμόζονται άμεσα στον ρότορα, προκειμένου να διαφυλαχθεί η ακεραιότητα και η μεγαλύτερη διάρκεια ζωής του



Η διάρκεια ζωής των ψυκτών αυξήθηκε χάρη στη χρήση ενός καινοτόμου συστήματος με σπειροειδές ελατήριο

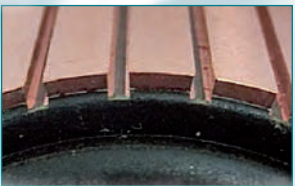

Σημαντική αύξηση του βάθους της εγκοπής στο συλλέκτη από 1,2mm σε 1,9mm, για μεγαλύτερη αντοχή του μοτέρ σε βαρέως τύπου εργασίες.



Στάτορας επικαλυμμένος με ειδικές ρητίνες για μεγαλύτερη προστασία από τη σκόνη και τα ρινίσματα.

**ΠΛΕΟΝΕΚΤΗΜΑΤΑ:**

Ισχυρά και αξιόπιστα μοντέλα χάρη στα ιδιαίτερα τεχνικά χαρακτηριστικά τους. Είναι ιδανικά για εργασίες διάρκειας όπως η λείανση ηλεκτροκολλήσεων και η κοπή δομικών υλικών με διαμαντόδισκο. Το μοντέλο GA9061R διαθέτει το αντικραδασμικό σύστημα SJST και είναι εξοπλισμένο με σύστημα προστασίας κατά της ακούσιας επανεκκίνησης του μοτέρ.

		GA7060	GA9060	GA9061R	GA9063RX02
Ονομαστική ισχύς		2.200 W			
Ταχύτητα χωρίς φορτίο		8.500 rpm	6.600 rpm		
Ø Δίσκου		180 mm	230 mm		
Βάρος		5,3 kg	5,5 kg	5,7 kg	5,8 kg
Τιμή €	Χωρίς ΦΠΑ	€ 129,00	€ 129,00	€ 145,00	€ 159,00
	Με ΦΠΑ	€ 159,96	€ 159,96	€ 179,80	€ 197,16

PROMO KIT ΓΩΝΙΑΚΩΝ ΤΡΟΧΩΝ 230 mm + 125 mm



**ΠΛΕΟΝΕΚΤΗΜΑΤΑ:**

Kit 2 γωνιακών τροχών σε 1 βαλιτσάκι: Ενδείκνυται για επισκευαστικές εργασίες, όπως η κοπή σωλήνων διαφόρων διαμέτρων



GA9020

9558HNRG



		DK0053GX1
Ø Δίσκου 230mm 2200 Watt		GA9020
Ø Δίσκου 125mm 840 Watt		9558HNRG
Προηγούμενο μοντέλο		DK1163GX
Τιμή €	Χωρίς ΦΠΑ	€ 239,00
	Με ΦΠΑ	€ 296,36





10 τμχ. ανά συσκευασία

Κωδικός	Εφαρμογή	Τύπος	ø mm	Οπή ø mm	Πάχος mm	Τιμή €	
						Χωρίς ΦΠΑ	Με ΦΠΑ
P-52249	Κοπή INOX	Δίσκος	115	22,23	1	€ 9,81	€ 12,16
P-53045			125			€ 11,09	€ 13,75
P-53067			230			€ 26,21	€ 32,50



10 τμχ. ανά συσκευασία

Κωδικός	Εφαρμογή	Τύπος	ø mm	Οπή ø mm	Πάχος mm	Τιμή €	
						Χωρίς ΦΠΑ	Με ΦΠΑ
P-53001	Κοπή μετάλλων	Δίσκος	115	22,23	1	€ 9,81	€ 12,16
P-53023			125			€ 11,09	€ 13,75
P-52233			230			€ 24,63	€ 30,54



Κωδικός	Εφαρμογή	Τύπος	ø mm	Υποδοχή	Πάχος mm	Τιμή €	
						Χωρίς ΦΠΑ	Με ΦΠΑ
T-02026	Αφαίρεση σκουριάς	Δίσκος	90	M14	0,8	€ 7,98	€ 9,89
T-01993		Βούρτσα	60			€ 6,27	€ 7,78
T-02004			100			€ 15,16	€ 18,79
T-02010			120			€ 20,47	€ 25,38



Κωδικός	Εφαρμογή	Τύπος	ø mm	Οπή ø mm	Πάχος mm	Τιμή €	
						Χωρίς ΦΠΑ	Με ΦΠΑ
B-53986	Για κοπή σκυροδέματος, πλακιδίων, κεραμιδιών, δομικών υλικών	NDS11522	115	22,23	10	€ 13,40	€ 16,61
B-53992		NDS12522	125			€ 17,06	€ 21,16
B-54003		NDS15022	150			€ 19,28	€ 23,91
B-54019		NDS18022	180			€ 24,63	€ 30,54
B-54025		NDS23022	230			€ 26,21	€ 32,50
B-54053		NDS35030	350	25,4		€ 61,70	€ 76,51
B-54069		NDS40025	400			€ 83,97	€ 104,51



Κωδικός	Εφαρμογή	Τύπος	ø mm	Οπή ø mm	Πάχος mm	Τιμή €	
						Χωρίς ΦΠΑ	Με ΦΠΑ
D-41626	Για κοπή σκυροδέματος, πλακιδίων, κεραμιδιών, δομικών υλικών	Κορώνα	115	22,23	8	€ 6,27	€ 7,78
D-41632			125			€ 6,27	€ 7,78
D-41654			230			€ 17,06	€ 21,16
D-41589		Δίσκος με τομείς	115			€ 6,27	€ 7,78
D-41595			125			€ 7,38	€ 9,15
D-41610			230			€ 17,06	€ 21,16



Κωδικός	Εφαρμογή	Τύπος	ø mm	Οπή ø mm	Πάχος mm	Τιμή €	
						Χωρίς ΦΠΑ	Με ΦΠΑ
D-61123	Για κοπή σκυροδέματος, πλακιδίων, τούβλων, δομικών υλικών	Δίσκος με τομείς	115	22,23	8	€ 4,18	€ 5,19
D-61139			125			€ 4,62	€ 5,73
D-61145			230			€ 11,09	€ 13,75

ΔΙΔΥΜΟΙ ΤΡΟΧΟΙ 150 mm / 205 mm



GB801

		GB602	GB801
Όνομαστική ισχύς		250 W	550 W
Ταχύτητα χωρίς φορτίο		2.850 rpm	
Ø Δίσκου		150 mm	205 mm
Βάρος		9,4 kg	20,5 kg
Τιμή €	Χωρίς ΦΠΑ	€ 115,00	€ 175,00
	Με ΦΠΑ	€ 142,60	€ 217,00

ΦΟΡΗΤΟΣ ΚΟΦΤΗΣ 355 mm



LW1400

Όνομαστική ισχύς	2.200 W	
Ταχύτητα χωρίς φορτίο	3.800 rpm	
Βάθος κοπής (90°)	127 mm	
Ø Δίσκου	355 mm	
Βάρος	18,7 kg	
Προηγούμενο μοντέλο	2414EN	
Τιμή €	Χωρίς ΦΠΑ	€ 205,00
	Με ΦΠΑ	€ 254,20

ΔΙΣΚΟΠΡΙΟΝΟ ΜΕΤΑΛΛΟΥ 185 mm



4131

Όνομαστική ισχύς	1100 W	
Ταχύτητα χωρίς φορτίο	3.500 rpm	
Βάθος κοπής (90°)	63 mm	
Ø Δίσκου	185 mm	
Βάρος	5,1 kg	
Τιμή €	Χωρίς ΦΠΑ	€ 309,00
	Με ΦΠΑ	€ 383,16

ΦΟΡΗΤΟΣ ΚΟΦΤΗΣ ΜΕ ΔΙΣΚΟ WIDIA 305 mm



Δίσκος TCT Inox  
100 οδόντων  
B-23123

**€ 225,82** Χωρίς ΦΠΑ  
€ 280,02 με ΦΠΑ

LC1230N

Όνομαστική ισχύς	1.750 W	
Ταχύτητα χωρίς φορτίο	1.300 rpm	
Βάθος κοπής (90°)	115 mm	
Ø Δίσκου	305 mm	
Βάρος	19,3 kg	
Τιμή €	Χωρίς ΦΠΑ	€ 469,00
	Με ΦΠΑ	€ 581,56

ΦΟΡΗΤΗ ΚΟΡΔΕΛΑ ΓΙΑ ΜΕΤΑΛΛΟ 1.140 mm



2107FK

Όνομαστική ισχύς	710 W	
Ταχύτητα χωρίς φορτίο	60-105 m/min	
Μήκος πριονοκορδέλας	1.140 mm	
Ικανότητα κοπής	ø 120 mm	
Βάρος	6,0 kg	
Τιμή €	Χωρίς ΦΠΑ	€ 389,00
	Με ΦΠΑ	€ 482,36

ΠΡΙΟΝΟΚΟΡΔΕΛΑ ΓΙΑ ΞΥΛΟ / ΜΕΤΑΛΛΟ



Ικανότητα κοπής:  
165 mm (max)

LB1200F

Όνομαστική ισχύς	900 W	
Πλάτος λάμας	6 - 16 mm	
Βάρος	81,2 kg	
Τιμή €	Χωρίς ΦΠΑ	€ 589,00
	Με ΦΠΑ	€ 742,76



ΚΟΦΤΗΣ ΜΕ ΔΙΑΜΑΝΤΟΔΙΣΚΟ ΥΓΡΗΣ ΚΟΠΗΣ 125 mm



		4101RH
Όνομαστική ισχύς		860 W
Βάθος κοπής 90°		41,5 mm
Ø Δίσκου		125 mm
Ø Οπής δίσκου		20 mm
Βάρος		2,9 kg
Τιμή €	Χωρίς ΦΠΑ	€ 389,00
	Με ΦΠΑ	€ 482,36

ΚΟΦΤΗΣ ΜΕ ΔΙΑΜΑΝΤΟΔΙΣΚΟ 125 mm



		4100KB
Όνομαστική ισχύς		1.400 W
Ø Δίσκου		125 mm
Ικανότητα κοπής (90°) με δίσκο 110 mm		32,5 mm
Ικανότητα κοπής (90°) με δίσκο 125 mm		40 mm
Διαστάσεις (mm)		238x214x169
Βάρος		3,0 kg
Προηγούμενο μοντέλο		4105KB
Τιμή €	Χωρίς ΦΠΑ	€ 189,00
	Με ΦΠΑ	€ 234,36

ΥΓΡΟΣ ΛΕΙΑΝΤΗΡΑΣ / ΣΤΙΛΒΩΤΗΡΑΣ 100>125 mm



		PW5000CH
Όνομαστική ισχύς		900 W
Ταχύτητα χωρίς φορτίο rpm		2.000-4.000
Ø Δίσκου		100>125 mm
Αριθμός παροχών νερού		3
Βάρος		2,3 kg
Τιμή €	Χωρίς ΦΠΑ	€ 305,00
	Με ΦΠΑ	€ 378,20

ΛΕΙΑΝΤΗΡΕΣ ΜΠΕΤΟΥ 125 mm



PC5001C  
PC5010C διατίθεται χωρίς δίσκο

		PC5000C	PC5010C	PC5001C
Όνομαστική ισχύς		1.400 W		
Ø Δίσκου		125 mm		
Ταχύτητα χωρίς φορτίο		10.000 rpm	4.000/9.000 rpm	10.000 rpm
Βάρος		4,0 kg	2,5 kg	5,1 kg
Τιμή €	Χωρίς ΦΠΑ	€ 345,00	€ 259,00	€ 495,00
	με ΦΠΑ	€ 427,80	€ 321,16	€ 613,80

ΛΕΙΑΝΤΙΚΟΙ ΔΙΑΜΑΝΤΟΔΙΣΚΟΙ 125 mm (Ø οπής 22,23 mm)  
για τα PC5000C / PC5001C



B-12289 B-12295 B-48561 B-48577 B-48583 B-50005

Κωδικός	Περιγραφή	Τιμή €	
		χωρίς ΦΠΑ	με ΦΠΑ
B-12289	Λείο φινιρίσμα, κορυφαίας ποιότητας	€ 167,74	€ 207,99
B-12295	Διπλός δακτύλιος, ξεχονδρίσιμα κορυφαίας ποιότητας	€ 89,25	€ 110,67
B-48561	Μονός δακτύλιος 8T για ταχείες εργασίες	€ 61,70	€ 76,51
B-48577	Διπλός δακτύλιος ξεχονδρίσιματος	€ 69,88	€ 86,65
B-48583	Boomerang 6T για ακατέργαστες επιφάνειες	€ 74,30	€ 92,13
B-50005	Κεφαλή Turbo, για φινιρίσμα	€ 80,76	€ 100,14

ΚΑΝΑΛΟΠΟΙΟΙ ΜΕ ΔΙΠΛΟ ΔΙΣΚΟ

ΣΥΜΠΑΡΑΔΙΔΟΝΤΑΙ  
2 διαμαντόδισκοι  
με το SG1251J:



SG1251J  
MAK PAC



SG150



SG181

**ΔΩΡΟ**  
A-88951  
2 διαμαντόδισκοι αξίας  
€ 44,28/τμχ χωρίς ΦΠΑ  
με το SG181

**ΔΩΡΟ**  
B-54003  
2 διαμαντόδισκοι αξίας  
€ 19,28 /τμχ χωρίς ΦΠΑ  
με το SG150



	MAK PAC SG1251J	SG150	SG181
Όνομαστική ισχύς	1.400 W	1.800 W	2.150 W
Προφίλ max	30 mm	45 mm	60 mm
Βάθος καναλιού (max)	6 - 30 mm	7 - 35 mm	9 - 43 mm
Ø Δίσκου	125 mm	150 mm	180 mm
Βάρος	4,5 kg	5,7 kg	5,6 kg
Τιμή €	Χωρίς ΦΠΑ	€ 469,00	€ 719,00
	Με ΦΠΑ	€ 581,56	€ 891,56
		€ 929,00	€ 1.151,96

ΚΟΦΤΕΣ ΔΟΜΙΚΩΝ ΥΛΙΚΩΝ 2Τ / 4Τ

ΕΓΓΥΗΤΗ  
3  
@ΕΤΗ

**MM4**

- ▶ Ισχυρά
- ▶ Χαμηλού θορύβου
- ▶ Ευκολα στη συντήρηση
- ▶ Άνετα στη χρήση
- ▶ Με μειωμένους ρύπους

**ΠΛΕΟΝΕΚΤΗΜΑΤΑ:**

Ισχυρά μηχανήματα, ιδανικά για εργοτάξια και συνεργεία δικτύων σωληνώσεων ή για κοπή ασφάλτου, σκυροδέματος, πλακιδίων και φυσικής πέτρας. Το μοντέλο EK7651H διαθέτει 4χρονο μοτέρ: λιγότερα καυσαέρια και μείωση κραδασμών.



EK8100WS



EK8100WS

**MM4**  
EK7651H

Διατίθεται χωρίς δίσκο



**MM4**

	EK7301WS	EK8100WS	EK7651H
Μοτέρ	2-χρονο		
Κυβισμός	73 cm <sup>3</sup>	81 cm <sup>3</sup>	75,6 cm <sup>3</sup>
Όνομαστική ισχύς	4,2 kW / 5,7 cv	4,5 kW / 6,2 cv	3 kW / 4,1 cv
Μεγιστη ροπή	4,3 Nm	5,0 Nm	
Ø Δίσκου		400 mm	355 mm
Βαλβίδα αποσυμπίεσης	✓	✓	✓
Βάρος	10,0 kg	10,6 kg	12,9 kg
Τιμή €	χωρίς ΦΠΑ	€ 835,00	€ 969,00
	με ΦΠΑ	€ 1.035,40	€ 1.201,56
		€ 969,00	€ 1.201,56



YouTube  
Makita Official Power Cutters  
<https://youtu.be/XliFQ3ZE7Vc>





ΠΛΑΝΕΣ ΞΥΛΟΥ



**D-07945**  
ΚΙΤ 2 ΛΑΜΕΣ 82 mm  
αξίας € 8,52 χωρίς ΦΠΑ με τα  
KP0800J, KP0810J, KP0810CJ



	KP0800J	KP0810J	KP0810CJ	KP312S
Όνομαστική ισχύς	620 W	850 W	1.050 W	2.200 W
Ταχύτητα χωρίς φορτίο	17.000 rpm	16.000 rpm	12.000 rpm	
Εύρος πλανίσματος	82 mm			312 mm
Πατούρα max	2,5 mm	4 mm		3,5 mm
Βάρος	2,6 kg	3,3 kg	3,4 kg	18,4 kg
Τιμή €	Χωρίς ΦΠΑ	€ 179,00	€ 269,00	€ 285,00
	Με ΦΠΑ	€ 221,96	€ 333,56	€ 353,40

ΠΛΑΝΕΣ ΒΑΣΗΣ 304 mm ΓΙΑ ΞΥΛΟ



**ΠΛΕΟΝΕΚΤΗΜΑΤΑ:**

Εκτέλεση εργασιών κατασκευής ή επισκευής πέργκολας και ξύλινου φράκτη επι τόπου.

	2012NB	
Όνομαστική ισχύς	1.650 W	
Ταχύτητα χωρίς φορτίο	8.500 rpm	
Εύρος πλανίσματος	304 mm	
Πάχος max	155 mm	
Πατούρα max	3 mm	
Βάρος	28,1 kg	
Τιμή €	Χωρίς ΦΠΑ	€ 649,00
	Με ΦΠΑ	€ 804,76

ΚΟΦΤΗΣ ΑΛΟΥΜΙΝΙΟΥ 118 mm

**ΠΛΕΟΝΕΚΤΗΜΑΤΑ:**

Πρωτοποριακό σύστημα για την επεξεργασία συνθετικών υλικών αλουμινίου που χρησιμοποιούνται ως επένδυση προσόψεων σε ξενοδοχεία, εκθεσιακά και εμπορικά κέντρα. Δυνατότητα δημιουργίας αυλακώσεων σε σχήμα V για την εύκολη κάμψη πλαισίων αλουμινίου



Οπή 20mm - Δόντια 6

Κωδικός	Ø mm	Γωνία οδόντωσης	Τιμή €	
			χωρίς ΦΠΑ	με ΦΠΑ
B-48832	118	90°	€ 141,01	€ 174,85
B-48860		135°	€ 167,74	€ 207,99



YouTube   <https://youtu.be/3TSE87v-NuU>



	CA5000XJ	
Όνομαστική ισχύς	1300 W	
Ø Δίσκου	118 mm	
Βάρος	5,1 kg	
Τιμή €	Χωρίς ΦΠΑ	€ 495,00
	Με ΦΠΑ	€ 613,80

ΔΙΣΚΟΠΡΙΟΝΑ ΞΥΛΟΥ 165 / 190 mm



HS6601J



HS6101J



HS7601J



HS7101JX



ΣΥΜΠΑΡΑΔΙΔΟΝΤΑΙ:  
2 επιπλέον δίσκοι



HS7611J



Με το HS7601J

	HS6601J	HS6101J	HS7601J	HS7101JX	HS7611J	
Όνομαστική ισχύς	1.010 W	1.100 W	1.200 W	1.400 W	1.600 W	
Βάθος κοπής (90°)	54,5 mm		66 mm	67 mm	67 mm	
Ø Δίσκου	165 mm		190 mm			
Ταχύτητα χωρίς φορτίο	5.200 rpm	5.500 rpm	5.200 rpm	5.500 rpm		
Βάρος	3,7 kg		4,0 kg		3,9 kg	
Συμπαραδιδόμενα	-			2 δίσκοι M-Force	-	
Προηγούμενο μοντέλο	5604R	-	5704R / HS7601	HS7101JX	-	
Τιμή €	Χωρίς ΦΠΑ	€ 129,00	€ 249,00	€ 149,00	€ 269,00	€ 169,00
	Με ΦΠΑ	€ 159,96	€ 308,76	€ 184,76	€ 333,56	€ 209,56



ΔΙΣΚΟΠΡΙΟΝΑ ΞΥΛΟΥ 210 / 235 / 270 / 355 mm



Συμπαράδίδεται 2 δίσκοι

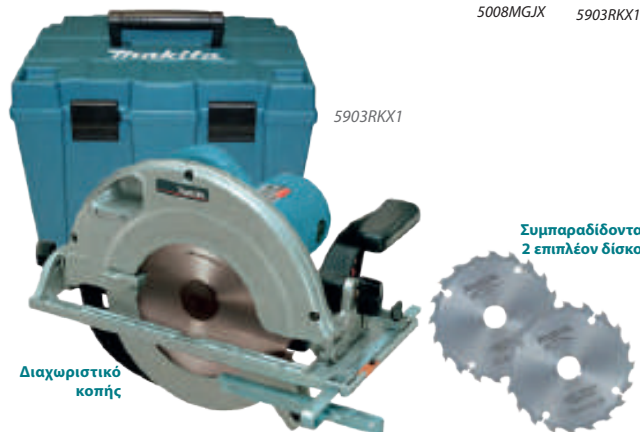

Διαχωριστικό κοπής

Συμπαράδίδονται 2 επιπλέον δίσκοι



N5900B



HS0600



5104S



5103R

Διαχωριστικό κοπής



5143R

Διαχωριστικό κοπής

	5008MGJX	5903RKX1	N5900B	HS0600	5104S	5103R	5143R	
Όνομαστική ισχύς	1.800 W	2.000 W		2.100 W		2.200 W		
Βάθος κοπής (90°)	75,5 mm	85 mm	97 mm	100 mm		130 mm		
Ø Δίσκου	210 mm	235 mm		270 mm		355 mm		
Ταχύτητα χωρίς φορτίο	5.200 rpm	4.500 rpm	4.100 rpm	4.300 rpm	3.800 rpm		2.700 rpm	
Βάρος	5,1 kg	7,2 kg	6,8 kg	6,9 kg	9,2 kg	9,4 kg	14,0 kg	
Συμπαράδιδόμενα	1 δίσκος Makforce	2 δίσκοι Makforce		-				
Προηγούμενο μοντέλο	-	5903RK	-	-	-	-	-	
Τιμή €	Χωρίς ΦΠΑ	€ 239,00	€ 319,00	€ 165,00	€ 235,00	€ 515,00	€ 529,00	€ 879,00
	Με ΦΠΑ	€ 296,36	€ 395,56	€ 204,60	€ 291,40	€ 633,60	€ 655,96	€ 1.089,96



## ΙΔΑΝΙΚΟΙ ΓΙΑ ΕΡΓΑΛΕΙΑ ΜΠΑΤΑΡΙΑΣ

Περισσότερες κοπές ανά μία πλήρως φορτισμένη μπαταρία και μεγαλύτερη αυτονομία

NEO

Ο ειδικός σχεδιασμός του άκρου κοπής και η βάση του είναι ιδιαίτερα λεπτά και εγγυώνται:

- 1- Ακόμα πιο λεία κοπή
- 2- Πιο γρήγορη κοπή



Κωδικός	ø mm	Οπή δίσκου mm	Τύπος	Πάχος mm	Δόντια	Τιμή €	
						χωρίς ΦΠΑ	με ΦΠΑ
B-57336	165	20	CCXF16556EL	1,45	56	€ 42,79	€ 53,05
B-64191	190	30	CCM19024G	1,45	24	€ 23,15	€ 28,71
B-64630	260		CMSM26045G	2,1	45	€ 42,79	€ 53,05
B-67290			CMSXF26080G	2,1	80	€ 65,65	€ 81,41
B-67309	305		CMSM30560G	1,9	60	€ 65,65	€ 81,41
B-67321			CMSM305100G		100	€ 89,25	€ 110,67
B-67315			CMSF30580G	2,1	80	€ 74,30	€ 92,13

### Πριονόδισκοι TCT

Για θερμομονωτικά πάνελ.



Κωδικός	ø mm	Οπή δίσκου mm	Τύπος	Πάχος mm	Δόντια	Τιμή €	
						χωρίς ΦΠΑ	με ΦΠΑ
B-33582	235	30	CFS23550GL	1,8	50	€ 65,65	€ 81,41
B-33598	270		CFS27060GL	2,2	60	€ 107,86	€ 133,75
B-33607	355		CSF35580GL		80	€ 141,01	€ 174,85

Για μελαμίνες.



Κωδικός	ø mm	Οπή δίσκου mm	Τύπος	Πάχος mm	Δόντια	Τιμή €	
						χωρίς ΦΠΑ	με ΦΠΑ
B-33825	136	20	CCXF13648EL	2,3	48	€ 27,88	€ 34,57
B-33831	165		CCXF16552EL		52	€ 42,79	€ 53,05
B-29468	190	30	MSXF19060GL	2,5	60	€ 61,70	€ 76,51
B-33875	260		MSXF26094GL		84	€ 89,25	€ 110,67
B-33881	305		MAXF30596GL		96	€ 117,99	€ 146,31

Για κοπές ακριβείας σε ξύλο



Κωδικός	ø mm	Οπή δίσκου mm	Τύπος	Πάχος mm	Δόντια	Τιμή €	
						χωρίς ΦΠΑ	με ΦΠΑ
B-33532	136	20	CCC13616E	1,5	16	€ 21,32	€ 26,43
B-32926	190	30	CCC19024G	1,4	24	€ 20,47	€ 25,38

### Πριονόδισκοι TCT STANDARD

Γενικής χρήσης σε ξύλο



Κωδικός	ø mm	Οπή δίσκου mm	Τύπος	Πάχος mm	Δόντια	Τιμή €	
						χωρίς ΦΠΑ	με ΦΠΑ
D-03349	165	20	CSF16540E	1,5	40	€ 11,84	€ 14,68
D-03327			CSC16510E		10	€ 7,38	€ 9,15
B-02939	190	30	CSM19012G	2	12	€ 26,21	€ 32,50
A-80678	235	25-30	CSM23520F/G	2,3	20	€ 26,21	€ 32,50
B-12859	270	30	CSC27018G	2,6	18	€ 37,84	€ 46,93
B-01579			CSF27060G		60	€ 69,88	€ 86,65
B-33196	355		CSM35520G	2,3	20	€ 51,37	€ 63,70
B-04260	355	30	CSF35540G	3	40	€ 48,28	€ 59,87
A-80014			CSC35520G		20	€ 101,40	€ 125,73



**Τύπος κοπής**  
**C** = Κανονική  
**M** = Μεσαία  
**F** = Λεπτή  
**XF** = Πολύ λεπτή

**Διάμετρος δίσκου**

**Διάμετρος κεντρικής οπής**  
**A** = 10 mm  
**B** = 15 mm  
**C** = 15,88 mm  
**D** = 16 mm  
**E** = 20 mm  
**F** = 25,4 mm  
**G** = 30 mm

**CS C X 230 24 G L**

**Τύπος πριονόδισκου**  
**MS** = Δισκοπρίονο πάγκου  
**CS** = Δισκοπρίονο χειρός  
**TS** = Φαλτσοπρίονο  
**CMS** = Δισκοπρίονο πάγκου μπαταρίας  
**CC** = Δισκοπρίονο χειρός μπαταρίας  
**BSS** = Δισκοπρίονο χειρός Li-ion  
**CSP** = Δισκοπρίονο με οδηγό  
**MSC** = Δισκοπρίονο μετάλλου

**Πριονόδισκος ειδικής κοπής**  
**X** = M Force  
**E** = Ειδικό δόντι  
**A** = Αλουμινιο

**Αριθμός δοντιών**

**Ειδικά χαρακτηριστικά**  
**L** = Αθόρυβο με χάραξη laser

**Παραδείγματα**

**MSXF305100GL:** Για δισκοπρίονο πάγκου-Πολύ λεπτή κοπή-Φ305mm-100 οδόντων-Οπή 30mm - Αθόρυβο  
**CCM15024A:** Για δισκοπρίονο χειρός μπαταρίας - Μεσαία κοπή - Φ150mm - 24 οδόντων - Οπή 10mm



**B-49301**  
**€ 111,25** χωρίς ΦΠΑ  
 € 137,95 με ΦΠΑ

Ø 165 mm  
 Οπή Ø 20 mm  
 Αριθμός δοντιών  
 1 x 48 T / 1 x 50 T

**PROMOPACK ΜΕ 2 ΔΙΣΚΟΥΣ**



**ΔΩΡΟ**  
**SP6000J**

€ 1.112,54 χωρίς ΦΠΑ  
 € 1.379,55 με ΦΠΑ

**Με την αγορά πακέτου 10 τμχ. του κωδ. B-49301**

**ΔΙΣΚΟΠΡΙΟΝΟ ΜΕ ΠΛΑΪΝΟ ΟΔΗΓΟ SP6000J**  
 αξίας € 379,00 Χωρίς ΦΠΑ



**B-49317**  
**€ 40,17** χωρίς ΦΠΑ  
 € 49,81 με ΦΠΑ

Ø 165 mm  
 Οπή Ø 20 mm  
 Αριθμός δοντιών  
 1 x 24 T / 1 x 40 T

**PROMOPACK ΜΕ 2 ΔΙΣΚΟΥΣ**



**ΔΩΡΟ**  
**DHS630ZJ**

€ 401,70 χωρίς ΦΠΑ.  
 € 498,11 με ΦΠΑ

**18V LITHIUM-ION**

**Με την αγορά πακέτου 10 τμχ. του κωδ. B-49317**

**ΔΙΣΚΟΠΡΙΟΝΟ 18V 165 mm DHS630ZJ**  
 αξίας € 315,00 Χωρίς ΦΠΑ



**B-49323**  
**€ 48,28** χωρίς ΦΠΑ  
 € 59,87 με ΦΠΑ

Ø 190 mm  
 Οπή Ø 30 mm  
 Αριθμός δοντιών  
 1 x 24 T / 1 x 40 T

**PROMOPACK ΜΕ 2 ΔΙΣΚΟΥΣ**



**ΔΩΡΟ**  
**DHS710ZJ**

€ 482,80 χωρίς ΦΠΑ  
 € 598,67 με ΦΠΑ

**18Vx2 LITHIUM-ION 36V**

**Με την αγορά πακέτου 10 τμχ. του κωδ. B-49323**

**ΔΙΣΚΟΠΡΙΟΝΟ 18Vx2 190 mm DHS710ZJ**  
 αξίας € 275,00 Χωρίς ΦΠΑ



**B-49339**  
**€ 51,79** χωρίς ΦΠΑ  
 € 64,21 με ΦΠΑ

Ø 235 mm  
 Οπή Ø 30 mm  
 Αριθμός δοντιών  
 1 x 20 T / 1 x 40 T

**PROMOPACK ΜΕ 2 ΔΙΣΚΟΥΣ**



**ΔΩΡΟ**  
**5903RKX1**

€ 517,86 χωρίς ΦΠΑ  
 € 642,15 με ΦΠΑ

**Με την αγορά πακέτου 10 τμχ. του κωδ. B-49339**

**ΔΙΣΚΟΠΡΙΟΝΟ 235 mm 5903RKX1**  
 αξίας € 319,00 Χωρίς ΦΠΑ

ΔΙΣΚΟΠΡΙΟΝΟ 165 mm ΜΕ ΠΛΑΙΝΟ ΟΔΗΓΟ



**ΣΥΜΠΑΡΑΔΙΔΕΤΑΙ  
ΟΔΗΓΟΣ 1,5 m  
κωδ. 199141-8**

		SP6000J1
Όνομαστική ισχύς		1.300 W
Βάθος κοπής (90°)		56 mm
Βάθος κοπής (45°)		40 mm
Βάθος κοπής (48°)		38 mm
Ø Δίσκου		165 mm
Βάρος		4,4 kg
Τιμή €	Χωρίς ΦΠΑ	€ 379,00
	Με ΦΠΑ	€ 469,96

ΔΙΣΚΟΠΡΙΟΝΑ ΠΑΓΚΟΥ 216 / 260 / 305 mm

**ΔΩΡΟ**  
**DEAWST06**

Πάγκος αξίας € 188,90 χωρίς ΦΠΑ με τα LS1019LN και LS1219LN.

1,15 m > 2,55 m



**Βάθος κοπής (max) 65 mm**



**DXT**  
Deep and Exact Cutting Technology



LS1019L  
LS1219L

LS1219LN

Βολικός και ευέλικτος, συμβάτος με αρκετά δισκοπρίονα πάγκου, είναι σταθερός και εύκολος στη μεταφορά, με πλευρική στήριξη για δοκούς οροφής.



	90°		45°		45°/45°		Κοπή με κλίση	Κάθετη κοπή
LS0815L	65 x 305	45° A/Δ	65 x 215	45° A 45° Δ	50 x 305 60 x 305	45°/45° A/Δ	50 x 215	-
LS1018L	91 x 310	45° A/Δ	91 x 220	45° A 45° Δ	50 x 310 31 x 310	45°/45° A 45° Δ	50 x 220 31 x 220	-
LS1019L	68 x 310	45° A 45° Δ	42 x 310 29 x 305	45° A/Δ	68 x 218	45°/45° A 45°/45° Δ	42 x 218 29 x 215	168 (λοξά) 248 (οριζόντια) 133 (κάθετα) 305 (οριζόντια)
LS1219L	92 x 382	45° A/Δ 60° A/Δ	92 x 268 92 x 185	45° A 45° Δ	61 x 382 44 x 382	45°/45° A 45°/45° Δ	61 x 268 44 x 268	203 (λοξά) 320 (οριζόντια) 171 (κάθετα) 416 (οριζόντια)

(mm)

**DXT**  
Deep and Exact Cutting Technology

**ΥΨΗΛΗ ΙΚΑΝΟΤΗΤΑ ΚΟΠΗΣ**  
Η ΛΕΙΤΟΥΡΓΙΑ ΑΥΤΟΥ ΤΟΥ ΠΡΟΑΙΡΕΤΙΚΟΥ ΕΞΑΡΤΗΜΑΤΟΣ ΕΠΙΤΡΕΠΕΙ ΤΗΝ ΕΚΤΕΛΕΣΗ ΦΑΛΤΣΟΚΟΠΩΝ ΜΕ ΣΗΜΑΝΤΙΚΗ ΑΥΞΗΣΗ ΤΗΣ ΠΑΡΑΓΩΓΙΚΗΣ ΙΚΑΝΟΤΗΤΑΣ (ΕΩΣ 165MM).



**LS0815FLN, LS1018LN:**  
νέο σύστημα προστασίας του δίσκου



**NEO**

**NEO**

	LS0815FLN	LS1018LN	LS1019L	LS1219L
Όνομαστική ισχύς	1.400 W	1.430 W	1.510 W	1.800 W
Ø Δίσκου	216 mm	260 mm		305 mm
Βάρος	14,1 kg	20,6 kg	26,3 kg	29,3 kg
Προηγούμενο μοντέλο	-	-	LS1016FLB	LS1216FLB
Τιμή €	Χωρίς ΦΠΑ	€ 335,00	€ 429,00	€ 739,00
	Με ΦΠΑ	€ 415,40	€ 531,96	€ 916,36



ΑΝΑΤΡΕΠΟΜΕΝΟ ΦΑΛΤΣΟΠΡΙΟΝΟ 260 mm

2en1



LF1000	
Γωνία κοπής	90°
90°	68 x 155 mm
45°	20 x 180 mm
	53 x 95 mm

LF1000		
Όνομαστική ισχύς	1.650 W	
Ø Δίσκου	260 mm	
Βάρος	36,0 kg	
Τιμή €	Χωρίς ΦΠΑ	€ 839,00
	Με ΦΠΑ	€ 1.040,36

ΔΙΣΚΟΠΡΙΟΝΑ ΠΑΓΚΟΥ ΜΕ ΦΩΣ 260 / 305 mm



LH1040F



LH1201FL

LH1201FL:  
Εύκολη ρύθμιση του ύψους του τραπεζιού



	LH1040F	LH1201FL
Γωνία κοπής	90°	45°
90°	93 x 95 mm	95 x 155 mm
45°	69 x 130 mm	62 x 200 mm
	53 x 95 mm	64 x 155 mm

	LH1040F	LH1201FL
Όνομαστική ισχύς	1.650 W	
Ø Δίσκου	260 mm	305 mm
Βάρος	14,3 kg	20,7 kg
Προηγούμενο μοντέλο	-	LH1200FL
Τιμή €	Χωρίς ΦΠΑ	€ 449,00
	Με ΦΠΑ	€ 556,76
		€ 645,00
		€ 799,80

ΔΙΣΚΟΠΡΙΟΝΟ ΠΑΓΚΟΥ 260 mm ΜΕ ΚΑΡΟΤΣΙ ΜΕΤΑΦΟΡΑΣ

**ΠΛΕΟΝΕΚΤΗΜΑΤΑ:**  
Το συμπαραδιδόμενο καρότσι μεταφοράς για επιτόπου εργασία



NEO

2704NW		
Όνομαστική ισχύς	1.650 W	
Ø Δίσκου	260 mm	
Ικανότητα κοπής max	91 mm	
Βάρος	34,9 kg	
Τιμή €	Χωρίς ΦΠΑ	€ 1.199,00
	Με ΦΠΑ	€ 1.486,76

ΔΙΣΚΟΠΡΙΟΝΟ ΠΑΓΚΟΥ 260 mm

NEO



Προαιρετικό εξάρτημα το καρότσι μεταφοράς για μεγαλύτερη ευελιξία και επιτόπου εργασία Κωδ. JM27000300

€ 177,88 Χωρίς ΦΠΑ  
€ 220,57 Με ΦΠΑ

MLT100N		
Όνομαστική ισχύς	1.500 W	
Ø Δίσκου	260 mm	
Ικανότητα κοπής max	91 mm	
Βάρος	34,1 kg	
Τιμή €	Χωρίς ΦΠΑ	€ 489,00
	Με ΦΠΑ	€ 606,36

ΔΙΣΚΟΠΡΙΟΝΟ ΕΠΙΔΑΠΕΔΙΟ 315 mm



2712		
Όνομαστική ισχύς	2.000 W	
Ø Δίσκου	315 mm	
Ικανότητα κοπής max	85 mm	
Βάρος	52,9 kg	
Τιμή €	Χωρίς ΦΠΑ	€ 369,00
	Με ΦΠΑ	€ 457,56

ΣΕΓΕΣ ΕΝΑΛΛΑΚΤΙΚΕΣ



4327



4329KX1



JV0600J



4350FCTJ



4351FCTJ



**ΔΩΡΟ**

**B-06292**

Σετ 3 λάμες Super Express προτείνεται με τα JV0600J, 4350FCTJ, 4351FCTJ: B-50 για ξύλο, B-51 για μέταλλο, B-52 γενικής χρήσης αξίας € 4,62 χωρίς ΦΠΑ



	4327	4329KX1	JV0600J	4350FCTJ	4351FCTJ
Ονομαστική ισχύς	450 W		650 W	720 W	
Ταχύτητα χωρίς φορτίο	500-3.100 c/min	500-3.100 c/min		800-2.800 c/min	
Ικανότητα κοπής σε ξύλο (max)	65 mm		90 mm	135 mm	
Βάρος	1,9 kg		2,4 kg	2,6 kg	2,5 kg
Προηγούμενο μοντέλο	4326	4329	-	-	-
Τιμή €	Χωρίς ΦΠΑ	€ 89,00	€ 149,00	€ 215,00	€ 215,00
	Με ΦΠΑ	€ 110,36	€ 184,76	€ 266,60	€ 266,60

ΣΠΑΘΟΣΕΓΕΣ



JR3050T



JR3060T



JR3070CT

**ΔΩΡΟ**

**B-13677**

Σετ 3 λάμες Super-Express με τα JR3050T, JR3060T, JR3070CT Bi-METAL 152 mm μετάλλου, ξύλου, γενικής χρήσης αξίας € 7,38 χωρίς ΦΠΑ



**ΠΛΕΟΝΕΚΤΗΜΑΤΑ:**

Υποδοχή ταχείας αντικατάστασης της λάμας. Το JR3070CT διαθέτει σύστημα AVT για τη δραστηρική μείωση των κραδασμών, παρέχοντας άνεση σε εργασίες κοπής διαρκείας



	JR3050T	JR3060T	JR3070CT
Ονομαστική ισχύς	1.010 W	1.250 W	1.510 W
Ταχύτητα χωρίς φορτίο	0-2.800 c/min		
Ικανότητα κοπής σε ξύλο (max)	90 mm	255 mm	
Τεχνικά χαρακτηριστικά	Ηλεκτρονικός διακόπτης	Εκκεντρη κίνηση Ηλεκτρονικός διακόπτης	Σύστημα AVT Ρύθμιση ταχύτητας σε 6 θέσεις Εκκεντρη κίνηση Ηλεκτρονικός διακόπτης
Δονήσεις	20 m/s <sup>2</sup>	21 m/s <sup>2</sup>	10,5 m/s <sup>2</sup>
Βάρος	3,3 kg	4,4 kg	4,6 kg
Τιμή €	Χωρίς ΦΠΑ	€ 135,00	€ 245,00
	Με ΦΠΑ	€ 167,40	€ 303,80





ΡΟΥΤΕΡ

RP2300FCXJ

RP0900J



**RP2300FCXJ:**  
Οδηγός λαμιναρίσματος  
ταχείας ρύθμισης  
Οδηγός μικρομετρικής ρύθμισης



	RP0900J	RP1110CJ	RP1800FXJ	RP2300FCXJ
Όνομαστική ισχύς	900 W	1.100 W	1.850 W	2.300 W
Ταχύτητα χωρίς φορτίο	27.000 rpm	8.000-24.000 rpm	22.000 rpm	9.000-22.000 rpm
Διαδρομή φρέζας	35 mm	57 mm	70 mm	
Κυλινδρικός άξονας	8 mm		12 mm	
Βάρος	2,7 kg	3,4 kg	6,0 kg	6,1 kg
Τιμή €	Χωρίς ΦΠΑ	€ 119,00	€ 339,00	€ 459,00
	Με ΦΠΑ	€ 147,56	€ 420,36	€ 494,76

ΚΟΥΡΕΥΤΙΚΟ

4 ΕΡΓΑΛΕΙΑ ΣΕ 1

- Κουρευτικό κάθετο
- Κουρευτικό offset
- Κουρευτικό με κλίση
- Ρούτερ

Βάση κάθετου κουρέματος  
ρυθμιζόμενη για βάθος  
απο 0 ως 40 mm

Μοτέρ  
ρυθμιζόμενης ταχύτητας  
10 000 ως 30 000rpm

Βάση κουρέματος  
υπο κλίση με ρύθμιση  
γωνίας απο -30 ° ως 45 °

Βάση offset)  
Παρέχει τη δυνατότητα  
κουρέματος απο πλάγια θέση  
για δυσπρόσιτα σημεία

Βάση ρούτερ  
με μικρορύθμιση βάρους  
κλίμακος 1 / 10 mm απο 0 ως 35 mm

	RT0700CX3J	
Όνομαστική ισχύς	710 W	
Ταχύτητα χωρίς φορτίο	10.000-30.000 rpm	
Διαδρομή	35 mm	
Κυλινδρικός άξονας	8 mm	
Βάρος	1,8 kg	
Τιμή €	Χωρίς ΦΠΑ	€ 279,00
	Με ΦΠΑ	€ 345,96

ΚΟΥΡΕΥΤΙΚΑ 6 mm

3709

3710



Σταθερή βάση  
(μόνο βύθιση)

Ανακλινόμενη βάση



	3709	3710	
Όνομαστική ισχύς	530 W		
Ταχύτητα χωρίς φορτίο	30.000 rpm		
Κυλινδρικός άξονας	ø 6 mm		
Βάρος	1,5 kg	1,6 kg	
Προηγούμενο μοντέλο	3707FC / 3707	3708 / 3708	
Τιμή €	Χωρίς ΦΠΑ	€ 99,00	€ 109,00
	Με ΦΠΑ	€ 122,76	€ 135,16

ΦΡΕΖΟΚΑΒΙΛΙΕΡΑ 100 mm

Ρυθμιζόμενος οδηγός  
γρήγορα και με ακρίβεια

Ρύθμιση βάρους  
6 θέσεων

Ρύθμιση κλίσης του οδηγού στις 0°, 45° και 90°

ΠΛΕΟΝΕΚΤΗΜΑΤΑ:

Η χρήση αυτού του μηχανήματος επιτρέπει εργασίες επισκευής και συντήρησης ξύλινων κατασκευών. Η ακρίβεια κοπής σε συνδυασμό με την υψηλή ταχύτητα επιτρέπει την αποτελεσματική σύνδεση σανίδων και ραφιών. Η δυνατότητα σύνδεσης 2 ξύλινων κομματιών χωρίς τη χρήση καρφιών και βιδών, καθιστά δυνατή τη δημιουργία καλών ξύλινων κατασκευών τόσο από δομικής πλευράς όσο και από αισθητικής.

	PJ7000J	
Όνομαστική ισχύς	700 W	
Ταχύτητα χωρίς φορτίο	11.000 rpm	
ø Δίσκου	100 mm	
ø σπής δίσκου	22 mm	
Βάρος	2,5 kg	
Τιμή €	Χωρίς ΦΠΑ	€ 299,00
	Με ΦΠΑ	€ 370,76

ΠΟΛΥΕΡΓΑΛΕΙΟ

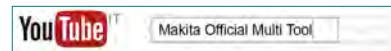

<https://youtu.be/LDbY18X5mg0>



ΣΥΣΤΗΜΑ ΕΥΚΟΛΗΣ & ΓΡΗΓΟΡΗΣ  
ΑΛΛΑΓΗΣ ΤΩΝ ΕΞΑΡΤΗΜΑΤΩΝ



Συμπαραδιδόμενη συλλογή 39 εξαρτημάτων  
7 λάμες, 1 πλατώ, 30 λειαντικά φύλλα,  
1 υποδοχή συλλογής σκόνης

TM3010CX3J

Όνομαστική ισχύς	320 W	
Ταχύτητα χωρίς φορτίο	6.000-20.000 rpm	
Εύρος παλμού	3,2°	
Βάρος	1,6 kg	
Προηγούμενο μοντέλο	TM3010CX2J	
Τιμή €	χωρίς ΦΠΑ	€ 215,00
	με ΦΠΑ	€ 266,60

ΛΑΜΕΣ ΚΟΠΗΣ ΚΑΙ ΞΥΣΤΡΕΣ





	Κωδικός	Τύπος	Εφαρμογές	Τιμή €		
				χωρίς ΦΠΑ	με ΦΠΑ	
<b>NEO</b>	B-64973	TMA001	Λάμα κοπής τόξου BIM ξύλου και μετάλλου Ø 85 mm	Κοπή ξύλου πλαστικών, λεπτών προφίλ αλουμινίου και ψυφασανίδων	€ 17,06	€ 21,16
	B-21288	TMA002	Λάμα κοπής τόξου BIM ξύλου και μετάλλου Ø 65 mm		€ 18,17	€ 22,53
	B-21294	TMA003	Λάμα κοπής τόξου BIM ξύλου και μετάλλου Ø 85 mm	Κοπή ξύλου με καρφιά, fiber-glass και εποξειδικών	€ 18,17	€ 22,53
	B-21303	TMA004	Λάμα κοπής BIM ξύλου και μετάλλου Ø 65 mm		€ 16,06	€ 19,91
	B-21319	TMA005	Λάμα κοπής BIM ξύλου και μετάλλου Ø 100 mm	Κοπή λαμινάτου παρκέ, συνθετικών πλακιδίων και πλαστικών πάνελ	€ 20,47	€ 25,38
	B-21325	TMA006	Λάμα BIM για μασίφ ξύλο και μέταλλο 4 x28 mm	Για κοπή ξύλου μασίφ και πλαστικών υλικών κοπή βιδών και καρφιών μικρής διαμέτρου	€ 16,06	€ 19,91
	B-21331	TMA007	Λάμα κοπής τόξου HCS για ξύλο Ø 85 mm	Κοπή μασίφ ξύλου και σωλήνων PVC	€ 11,09	€ 13,75
	B-21347	TMA008	Λάμα BIM για μασίφ ξύλο 40 x 65 mm	Κοπή μαλακού ξύλου, μελαμίνης και ξύλου με καρφιά	€ 15,16	€ 18,79
	B-21353	TMA009	Λάμα BIM για μασίφ ξύλο και μέταλλο 4 x28 mm	Για βαθειά κοπή ξύλου μασίφ και πλαστικών υλικών, κοπή σύρματος και καρφιών μικρής διαμέτρου	€ 11,84	€ 14,68
	B-21369	TMA010	Λάμα BIM για μασίφ ξύλο 40 x 32 mm	Κοπή μασίφ ξύλου, ιδανική για κοπή ακριβείας ηλεκτρολογικών φολεών για πρίζες και διακόπτες, περιόδων αερισμού	€ 11,84	€ 14,68
	B-21381	TMA012	Λάμα HCS για ξύλο 40 x 32 mm	Κοπή μασίφ ξύλου, ιδανική για κοπή ακριβείας ηλεκτρολογικών φολεών για πρίζες και διακόπτες, περιόδων αερισμού κοπή σύρματος	€ 9,17	€ 11,37
	B-21397	TMA013	Λάμα HCS για ξύλο 30 x 20 mm		€ 6,84	€ 8,48
	B-21406	TMA014	Λάμα HCS για ξύλο 30 x 10 mm	Κοπή μασίφ ξύλου, ιδανική για κοπή ακριβείας ηλεκτρολογικών φολεών για πρίζες και διακόπτες	€ 6,27	€ 7,78
	B-21412	TMA015	Λάμα BIM για μέταλλο 30 x 32 mm	Κοπή ξύλου με καρφιά και βίδες,, πλαστικών πάνελ και πλαστικών σωλήνων	€ 11,84	€ 14,68
	B-21428	TMA016	Λάμα BIM για μέταλλο 30 x 20 mm		€ 9,17	€ 11,37
	B-21434	TMA017	Λάμα BIM για μέταλλο 30 x 10 mm		€ 6,84	€ 8,48
	B-21440	TMA018	Ξύστρα HCS 52 mm για πάστες	Αφαιρεί κόλλες	€ 6,84	€ 8,48
	B-21456	TMA019	Ξύστρα HCS 52 mm για χρώματα		€ 6,84	€ 8,48
	B-21462	TMA020	Λάμα κοπής τόξου BIM Ø 100 mm	Για μονωτικά υλικά	€ 21,32	€ 26,43
	B-21478	TMA021	Λάμα HCS γενικής χρήσης 50 x 28 mm	Για μονωτικά υλικά, μαστίχες και σφραγιστικά	€ 12,54	€ 15,56
	B-21484	TMA022	Λάμα κοπής γωνιακή HM Ø 70 mm	Αφαιρεί κόλλες	€ 31,46	€ 39,01



## ΛΑΜΕΣ ΔΙΑΦΟΡΩΝ ΕΦΑΡΜΟΓΩΝ

	Κωδικός	Τύπος	Εφαρμογές	Τιμή €		
				χωρίς ΦΠΑ	με ΦΠΑ	
	B-21490	TMA023	Λάμα κοπής τόξου με σμυρίδι HM Ø 85 mm	Τρίψιμο και κοπή πλακιδίων τοίχου και υδρορροών	€ 23,15	€ 28,71
	B-21509	TMA024	Λάμα κοπής τόξου με σμυρίδι HM Ø 65 mm	Τρίψιμο και κοπή πλακιδίων τοίχου και υδρορροών, fiber-glass και εποξειδικών ρητινών	€ 18,17	€ 22,53
	B-21515	TMA025	Σμυρίδι Δέλτα HM GR. 30 78 mm	Για σοβά, κόλλες, ξύλο HM GR. 30 78 mm	€ 18,17	€ 22,53
	B-21521	TMA026	Λάμα κοπής τόξου με σμυρίδι GR.40 Ø 65 mm	Τρίψιμο και κοπή πλακιδίων τοίχου και υδρορροών πορομπετού και σωλήνων εγκατάστασης	€ 35,60	€ 44,14
	B-34805	TMA027	Λάμα κοπής με σμυρίδι HM κυρτού προφίλ 32 x 30 mm	Αφαιρεί κόλλες και κόβει fiber-glass	€ 17,06	€ 21,16
	B-34811	TMA028	Λάμα κοπής με σμυρίδι HM κυρτού προφίλ 20 x 20 mm		€ 13,40	€ 16,61
<b>NEO</b> 	B-64967	TMA063	Λάμα κοπής τόξου BIM για linoleum	Κοπή linoleum, μοκέτας και λάστιχου	€ 18,17	€ 22,53
	B-39213	TMA030	Λάμα HM για μέταλλο 32 x 40 mm Long Life	Κοπή μαλακών βιδών και καρφιών, πηχάκια και fiber-glass	€ 19,28	€ 23,91
	B-39229	TMA031	Λάμα HM για μέταλλο 20 x 30 mm Long Life		€ 15,16	€ 18,79
	B-39235	TMA032	Λάμα κοπής τόξου HCS για ξύλο 32 x 40 mm	Κοπή ξύλου ιδανική για κοπή ακριβείας ηλεκτρολογικών φολεών για πρίζες και διακόπτες, φολεών επιπλοποιίας, περιόδων αερισμού	€ 9,81	€ 12,16
	B-39241	TMA033	Λάμα BIM για μασίφ ξύλο 32 x 40 mm	Κοπή μασίφ ξύλου, ιδανική για κοπή ακριβείας ηλεκτρολογικών φολεών για πρίζες και διακόπτες και φολεών επιπλοποιίας	€ 11,84	€ 14,68
<b>NEO</b> 	B-64814	TMA047	Λάμα BIM για μασίφ ξύλο 32 x 52 mm	Κοπή μασίφ ξύλου, κοπή ακριβείας σωλήνων μη σιδηρούχου μετάλλου, ξύλου με καρφιά και βίδες μικρής διαμέτρου	€ 11,84	€ 14,68
	B-46816	TMA037	Λάμα BIM για ξύλο και μέταλλο Long Life 32 mm	Κοπή ξύλου μασίφ και πλαστικών υλικών και κοπή σύρματος και καρφιών μικρής διαμέτρου	€ 12,54	€ 15,56
	B-46822	TMA038	Λάμα BIM για ξύλο Long Life 32 mm	Κοπή μασίφ ξύλου, ιδανική για κοπή ακριβείας ηλεκτρολογικών φολεών για πρίζες και διακόπτες, περιόδων αερισμού και κοπή σύρματος	€ 10,46	€ 12,97
<b>NEO</b> 	B-64886	TMA054	Λάμα BIM για ξύλο Long Life 32 mm	Κοπή μασίφ ξύλου, ιδανική για κοπή ακριβείας ηλεκτρολογικών φολεών για πρίζες και διακόπτες και περιόδων αερισμού	€ 7,98	€ 9,89
	B-46844	TMA040	Λάμα BIM για ξύλο Long Life 32 mm		€ 11,09	€ 13,75
	B-46850	TMA041	Λάμα BIM για ξύλο Long Life 65 mm		€ 11,09	€ 13,75
	B-46866	TMA042	Λάμα HCS για μοκέτες 32 mm	Κοπή χαρτονιού, μοκέτας και πισόχαρτου	€ 11,09	€ 13,75

## ΒΑΣΕΙΣ &amp; ΛΕΙΑΝΤΙΚΑ ΦΥΛΛΑ ΤΥΠΟΥ ΔΕΛΤΑ

	Κωδικός	Τύπος	Εφαρμογές	Τιμή €		
				χωρίς ΦΠΑ	με ΦΠΑ	
	B-46202	-	Βάση Δέλτα για λειαντικά φύλλα velcro	Γρήγορη συγκράτηση των φύλλων Δέλτα 93mm	€ 9,17	€ 11,37
	B-21599	LONGLIFE	Λειαντικό φύλλο velcro Δέλτα μακράς διάρκειας	Για φινιρίσμα σε ξύλο	€ 2,35	€ 2,92
	B-21618	RED	Λειαντικό φύλλο velcro classic		€ 2,35	€ 2,92
	B-21674	WHITE	Λειαντικό φύλλο velcro Δέλτα WHITE	Για χρήση σε ξύλο και χρώματα	€ 2,79	€ 3,46
	B-21733	BLACK STONE	Λειαντικό φύλλο velcro Δέλτα Black stone	Για χρήση σε πέτρα, κόλλες και ασβεστόλιθο	€ 2,79	€ 3,46

ΤΡΙΒΕΙΑ ΠΑΛΜΙΚΑ



HL  
BO4555  
BO4565  
BO4566

		BO4555	BO4556	BO4565	BO4566
Ονομαστική ισχύς		200 W			
Ταχύτητα χωρίς φορτίο		14.000 παλμοί/min			
Διαστάσεις χαρτιού		114x102 mm	114x140 mm	114x102 mm	102x166 mm
Βάρος		1,1 kg		1,2 kg	
Τιμή €	Χωρίς ΦΠΑ	€ 79,00	€ 79,00	€ 99,00	€ 105,00
	Με ΦΠΑ	€ 97,96	€ 97,96	€ 122,76	€ 130,20

ΤΡΙΒΕΙΑ ΕΚΚΕΝΤΡΑ



**ΔΩΡΟ**  
30 λειαντικοί δίσκοι με το BO6030JX  
10xgr80 - 10xgr120 - 10xgr180

HL  
BO5031K BO6030JX  
BO5041K BO6050J

		BO5031K	BO5041K	BO6030JX	BO6050J
Ονομαστική ισχύς		300 W		310 W	750 W
Ταχύτητα χωρίς φορτίο		4.000-12.000 παλμοί/min		4.000-10.000 παλμοί/min	1.600-5.800 παλμοί/min
Διαστάσεις χαρτιού		125 mm		150 mm	
Βάρος		1,3 kg	1,4 kg	2,4 kg	2,6 kg
Προηγούμενο μοντέλο		BO5030 / BO5031	BO5041J	-	BO6040J
Τιμή €	Χωρίς ΦΠΑ	€ 119,00	€ 149,00	€ 209,00	€ 359,00
	Με ΦΠΑ	€ 147,56	€ 184,76	€ 259,16	€ 445,16



<https://youtu.be/n8CitiYKJg>



ΣΤΙΛΩΤΗΡΕΣ / ΛΕΙΑΝΤΗΡΕΣ ΧΑΜΗΛΗΣ ΤΑΧΥΤΗΤΑΣ



**PO6000C:**  
Επιλογή διπλής λειτουργίας  
έκκεντρης και παλμικής  
Πλέγμα κατά της σκόνης



		9207SPB	GV7000C	PO6000C	SA5040C	SA7000C	9237CB
Ονομαστική ισχύς		700 W	900 W		1.400 W		1.200 W
Ταχύτητα χωρίς φορτίο rpm		2.000/3.800	2.500-4.700	0-13.600	2.000-7.800	0-4.000	0-3.200
Ø Δίσκου		180 mm	180 mm	150 mm	125 mm	180 mm	
Βάρος		3,4 kg	2,1 kg	2,8 kg	2,2 kg	3,4 kg	3,4 kg
Προηγούμενο μοντέλο		-	-	-	-	-	9227CB
Τιμή €	Χωρίς ΦΠΑ	€ 255,00	€ 245,00	€ 309,00	€ 175,00	€ 165,00	€ 229,00
	Με ΦΠΑ	€ 316,20	€ 303,80	€ 383,16	€ 217,00	€ 204,60	€ 283,96





ΤΡΙΒΕΙΑ ΠΑΛΜΙΚΑ

BO4901J

BO4900VJ

9046J

	BO3711	BO4901J	BO4900VJ	9046J
Όνομαστική ισχύς	190 W	330 W		600 W
Ταχύτητα χωρίς φορτίο	4.000-11.000 παλμοί/min	10.000 παλμοί/min	4.000-10.000 παλμοί/min	6.000 παλμοί/min
Διαστάσεις χαρτιού	93x228 mm	115 x 280 mm	115 x 232 mm	115 x 280 mm
Βάρος	1,6 kg	2,7 kg		3,1 kg
Προηγούμενο μοντέλο	-	BO4901	BO4900V	9046
Τιμή €	Χωρίς ΦΠΑ	€ 95,00	€ 239,00	€ 245,00
	Με ΦΠΑ	€ 117,80	€ 234,36	€ 296,36

MAK  
PAC  
BO4901J  
BO4900VJ  
9046J

ΤΡΙΒΕΙΑ ΤΑΙΝΙΑΚΑ

9903J

9911J

9924DB

9404X

9403J

**9403J: Πολύ ισχυρό  
Ιδανικό για εντατικές εργασίες λείανσης**

	9911J	9924DB	9903J	9404X	9403J
Όνομαστική ισχύς	650 W	850 W	1.010 W		1.200 W
Ταχύτητα χωρίς φορτίο	75-270 m/min	400 m/min	210-440 m/min		500 m/min
Διαστάσεις ταινίας	76 x 457 mm	76 x 610 mm	76 x 533 mm	100 x 610 mm	
Βάρος	2,7 kg	4,8 kg	4,7 kg		5,7 kg
Τιμή €	Χωρίς ΦΠΑ	€ 169,00	€ 279,00	€ 269,00	€ 355,00
	Με ΦΠΑ	€ 209,56	€ 345,96	€ 333,56	€ 440,20

MAK  
PAC  
9911J  
9902J  
9903J  
9403J

ΤΡΙΒΕΙΑ ΤΑΙΝΙΑΚΑ

9032

9031

	9032	9031
Όνομαστική ισχύς	500 W	550 W
Ταχύτητα χωρίς φορτίο	300-1.700 m/min	200-1.000 m/min
Διαστάσεις ταινίας	9 x 533 mm	30 x 533 mm
Βάρος	1,6 kg	2,1 kg
Τιμή €	Χωρίς ΦΠΑ	€ 229,00
	Με ΦΠΑ	€ 283,96

ΤΡΙΒΕΙΟ ΤΑΙΝΙΑΚΟ

9741J

	9741J	
Όνομαστική ισχύς	860 W	
Ταχύτητα χωρίς φορτίο	3.500 rpm	
Βάρος	4,2 kg	
Προηγούμενο μοντέλο	9741	
Τιμή €	Χωρίς ΦΠΑ	€ 445,00
	Με ΦΠΑ	€ 551,80

MAK  
PAC

ΣΚΟΥΠΕΣ - ΦΥΣΕΡΑ



Διακόπτης ρυθμιζόμενης ταχύτητας

**ΣΥΜΠΑΡΑΔΙΔΕΤΑΙ ΣΑΚΟΣ ΣΥΛΛΟΓΗΣ ΣΚΟΝΗΣ**



**ΠΛΕΟΝΕΚΤΗΜΑΤΑ:** Ελαφρύ και συμπαγές, με σωστή κατανομή βάρους, επιτρέπει την άμεση χρήση. Ιδανικό για τον καθαρισμό και την απομάκρυνση σκόνης και όχι μόνο. Υψηλή ροή αέρα 4,1 m<sup>3</sup>/min.

		UB1103
Όνομαστική ισχύς		600 W
Πίεση max		0,057 bar
Ροή αέρα max		0-4,1 m <sup>3</sup> /min
Βάρος		2,0 kg
Προηγούμενο μοντέλο		UB1101 UB1103Z
Τιμή €	Χωρίς ΦΠΑ	€ 89,00
	Με ΦΠΑ	€ 110,36

ΠΙΣΤΟΛΙΑ ΘΕΡΜΟΥ ΑΕΡΑ



HG5030K



HG5030K, HG6031VK

HG6531CK

HG6531CK



	HG5030K	HG6031VK	HG6531CK
Όνομαστική ισχύς	1.600 W	1.800 W	2.000 W
Θερμοκρασία αέρα °C	1) 350/300 2) 500/500	1) 50-400/250 2) 100-600/500	50-650
N° εξαρτημάτων	4		7
Διαστάσεις (mm)	233x80x208	257x85x206	257x85x206
Βάρος	0,56 kg	0,67 kg	0,71 kg
Μήκος καλωδίου	2 m		
Προηγούμενο μοντέλο	HG5012K	HG551VK	HG651CK
Τιμή €	χωρίς ΦΠΑ	€ 75,00	€ 95,00
	με ΦΠΑ	€ 93,00	€ 117,80

PROMO KIT ΔΙΣΚΟΠΡΙΟΝΟ + ΣΕΓΑ ΕΝΑΛΛΑΚΤΙΚΗ



		MEU029J
Δισκοπρίοιο		SP6000J
Σεγα εναλλακτική		4351FCTJ
Πλαινός οδηγός 1500mm		199141-8
Πριονόδισκος		A-89632
Λάμες σέγας (5 τμχ.)		A-86898
Τιμή €	Χωρίς ΦΠΑ	€ 465,00
	Με ΦΠΑ	€ 576,60

**ΔΩΡΟ**



**ΔΩΡΟ**  
**Πλαινός οδηγός 1,5m**  
 κωδ.199141-8  
 Πριονόδισκος M-Force 165mm  
 24 δόντια κωδ. A-89632  
 Σετ 5 λάμες κωδ. A-86898



PROMO KIT ΚΡΟΥΣΤΙΚΟ ΔΡΑΠΑΝΟ + ΓΩΝΙΑΚΟΣ ΤΡΟΧΟΣ



		DK0049X1
Κρουστικό δράπανο 710 W		HP1631
Γωνιακός τροχός 115mm		GA4530R
Κιτ 9 τρυπανιών		D-08660
Βαλτισάκι		✓
Προηγούμενο μοντέλο		DK1154
Τιμή €	Χωρίς ΦΠΑ	€ 139,00
	Με ΦΠΑ	€ 172,36



ΜΕΤΡΗΤΕΣ ΑΠΟΣΤΑΣΕΩΝ ΜΕ LASER



LD080P: αισθητήρας κλίσης με ακουστικό σήμα



	LD030P	LD050P	LD080P
Εύρος μέτρησης	30 m	50 m	80 m
Βάρος	0,09 kg	0,1 kg	0,14 kg
Τιμή €	Χωρίς ΦΠΑ	€ 75,00	€ 89,00
	Με ΦΠΑ	€ 93,00	€ 110,36

ΓΡΑΜΜΙΚΑ LASER 10,8V

**SK105DZ**  
**SK105GDZ**

**SK105: 2 γραμμών**

**ΔΩΡΟ**  
Τρίποδο 1,5 m  
κωδ. CAD172  
€ 79,00 χωρίς ΦΠΑ

**BATTERY KIT**  
12Vmax (2,0Ahx2)  
κωδ. 197658-5  
αξίας € 115,70 χωρίς ΦΠΑ

**SK106: 2 γραμμών 4 σημείων**  
**SK106GDZ**

	SK105DZ	SK105GDZ	SK106DZ	SK106GDZ
Μπαταρία	10,8V		10,8V	
Τύπος Laser	Κόκκινο	Πράσινο	Κόκκινο	Πράσινο
Αριθμός γραμμών & σημείων	2 γραμμές		2 γραμμές / 4 σημεία	
Κατηγορία Laser	2:635 nm		2:635 nm	
Εύρος μέτρησης	έως 25 m 80 m με δέκτη	έως 35 m 80 m με δέκτη	έως 25 m 80 m με δέκτη	έως 35 m 80 m με δέκτη
Ακρίβεια	+/- 1,5 mm στα 5 m			
Αυτονομία (με BL1040B)	40 h	20 h	40 h	20 h
Διαστάσεις (mm)	138x64x102		138x64x102	
Βάρος	0,67 kg		0,69 kg	
Προηγούμενο μοντέλο	SK104Z	-	SK103PZ	-
Τιμή €	χωρίς ΦΠΑ	€ 199,00	€ 319,00	€ 489,00
	με ΦΠΑ	€ 246,76	€ 457,56	€ 606,36

ΑΥΤΟΜΑΤΟ ΑΛΦΑΔΙΑ LASER

**SKR200Z**

**ΣΥΜΠΑΡΑΔΙΔΕΤΑΙ**  
τηλεχειριστήριο και δέκτης, γωνιακή βάση στήριξης, στόχος, γυαλιά, μπαταρίες, βαλτιτσάκι απο abs

**ΔΩΡΟ**  
Τρίποδο 2,7 m  
κωδ. P-81315  
€ 239,58 χωρίς ΦΠΑ

	SKR200Z	
Ταχύτητα περιστροφής	0-600 rpm	
Εύρος μέτρησης	200 m	
Βάρος	1,6 kg	
Τιμή €	χωρίς ΦΠΑ	€ 699,00
	με ΦΠΑ	€ 866,76

LASER ΑΥΤΟΜΑΤΟ 3 ΓΡΑΜΜΩΝ ΜΕ ΠΡΑΣΙΝΗ ΔΕΣΜΗ 10,8V

ΤΡΟΦΟΔΟΤΕΙΤΑΙ ΑΠΟ ΜΠΑΤΑΡΙΕΣ 10,8V (ΝΕΑ ΣΕΙΡΑ) ΑΠΟ 2,0ΑΗ ΕΩΣ 4,0ΑΗ



**PROMO**  
**WEB BL1021B**

ΣΕΙΡΑ Z/ZI: Συνδεθείτε στο [www.makita.gr](http://www.makita.gr) και πάρτε ΔΩΡΟ τη μπαταρία BL1021B. Λεπτομέρειες στις σελ. 30/31



	SK312GDZ	
Μπαταρία	10,8V	
Ακρίβεια μέτρησης	+/- 1 mm / 10 m	
Αριθμός γραμμών Laser	3	
Κατηγορία Laser	Κλάση 2	
Θερμοκρασίες λειτουργίας	-10 / 40° C	
Υποδοχή ανάρτησης	5/8"	
Κατηγορία προστασίας	IP54	
Αυτονομία με BL1040B	10 / 28 h	
Διαστάσεις	122x130x225	
Βάρος	1,3kg	
Τιμή €	Χωρίς ΦΠΑ	€ 1.285,00
	Με ΦΠΑ	€ 1.593,40

**ΜΗΧΑΝΗΜΑΤΑ ΜΠΑΤΑΡΙΑΣ:  
Η ΛΥΣΗ ΣΤΟΝ ΚΗΠΟ**

**ΣΥΜΒΑΤΑ ΜΕ 100+  
ΕΠΑΓΓΕΛΜΑΤΙΚΑ ΕΡΓΑΛΕΙΑ!**

Τα μηχανήματα μπαταρίας που χρησιμοποιούνται για τη φροντίδα των κήπων είναι ελαφριά, εύκολα στο χειρισμό και παράγουν χαμηλότερο θόρυβο και κραδασμούς από τα παραδοσιακά βενζινοκίνητα μηχανήματα. Στόχος είναι η ακόμα μεγαλύτερη άνεση του χειριστή.

Η απόδοση των θαμνοκοπτικών, των μπροντουροψάλιδων, των μηχανών γκαζόν και των αλυσοπριόνων μπαταρίας είναι σχεδόν εφάμιλλη με αυτή των βενζινοκίνητων μηχανημάτων χάρη στη νέα γενιά μοτέρ χωρίς καρβουνάκια, BL Motor. Η δραστική μείωση των κραδασμών, σε ορισμένες περιπτώσεις κατά 50%, μειώνει σημαντικά τον κίνδυνο εμφάνισης οστεοαρθρικών και μυϊκών παθήσεων λόγω παρατεταμένης έκθεσης σε κραδασμούς.



**BL1860B  
(18V/6,0Ah)**



**ΡΥΠΑΝΣΗ ΚΑΙ ΣΕΒΑΣΜΟΣ ΣΤΟ ΠΕΡΙΒΑΛΛΟΝ**

Η ατμοσφαιρική ρύπανση μπορεί να δημιουργηθεί από φυσικά φαινόμενα αλλά κυρίως από την ανθρώπινη δραστηριότητα μέσω της βιομηχανικής παραγωγής. Οι πηγές που παράγουν ρυπογόνα σωματίδια είναι επομένως διαφορετικής τυπολογίας, αλλά όλες ρυπαίνουν τον αέρα και βλάπτουν το περιβάλλον εμποδίζοντας τη φυσική και υγιή ανάπτυξη του. Μέχρι το 1995, οι εκπομπές ρύπων των κινητήρων δεν είχαν ελεχθεί. Οι δίχρονοι κινητήρες απελευθερώνουν το 25%-30% των άκαυστων αερίων στον αέρα. Οι βενζινοκίνητοι κινητήρες εκπέμπουν υδρογονάνθρακες και οξείδια αζώτου (τα κύρια συστατικά του νέφους), σωματίδια (προσβάλλουν το αναπνευστικό σύστημα του ανθρώπου), μονοξείδιο του άνθρακα (δηλητηριώδες αέριο) και διοξείδιο του άνθρακα (συμβάλλοντας επίσης στην υπερθέρμανση του πλανήτη). Ένα άλλο σημαντικό πλεονέκτημα των μηχανημάτων μπαταρίας είναι ότι δεν παράγουν άμεσα εκπομπές CO2 ή σωματίδια και άλλα αέρια που συμβάλλουν στο φαινόμενο του θερμοκηπίου. Αυτό έχει ως αποτέλεσμα τη μη ρύπανση του περιβάλλοντος. Γεγονός μείζονος σημασίας όταν τα μηχανήματα αυτά χρησιμοποιούνται σε οικιστικούς και τουριστικούς χώρους, νοσοκομεία κτλ.



Η Makita ανταποκρίνεται στην αυξανόμενη ζήτηση αυτής της αγοράς προσφέροντας τη νέα σειρά μηχανημάτων μπαταρίας ιόντων λιθίου. Η απόδοση των μηχανημάτων αυτών της Makita οφείλεται σε μεγάλο βαθμό στη τεχνολογία 18Vx2, που επιτρέπει την ταυτόχρονη χρήση 2 μπαταριών 18V παράλληλα και είναι ικανή να προσφέρει διπλάσια ισχύ σε σχέση με τα μηχανήματα 36V της αγοράς.

**ΠΡΟΓΡΑΜΜΑ ΜΗΔΕΝΙΚΩΝ ΡΥΠΩΝ ΜΑΚΙΤΑ:** Μία κατηγορία επαγγελματικών μηχανημάτων με μηδενικές εκπομπές ρύπων. Πολλά από αυτά είναι εξοπλισμένα με μοτέρ χωρίς καρβουνάκια (BL MOTOR) υψηλής απόδοσης.



**Λεπτομέρεια από το 18V2 DUC353Z. Εξωτερικός δρομέας:  
Η άμεση μετάδοση της κίνησης του BL MOTOR εξασφαλίζει υψηλή απόδοση.**



**Λεπτομέρεια του εξωτερικού δρομέα του νέου BL MOTOR, με το οποίο είναι εξοπλισμένο το νέο θαμνοκοπτικό 18Vx2 DUR364LZ**



**Το μονοξείδιο του άνθρακα δεσμεύεται στην αιμοσφαιρίνη του αίματος και εμποδίζει τη μεταφορά του οξυγόνου στα κύτταρα**

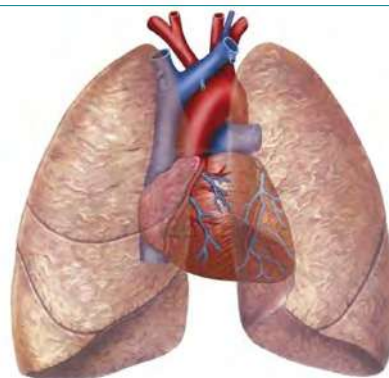

**ΚΙΝΔΥΝΟΙ ΓΙΑ ΤΗΝ ΥΓΕΙΑ**

Όταν ο άνθρωπος αναπνέει, ο αέρας που περιέχει σωματίδια εισπνέεται από τους πνεύμονες. Το μέγεθος των σωματιδίων (σκόνης) που εισέρχονται στους πνεύμονες καθορίζει το σημείο επικάθησής τους. Αν το μέγεθος των σωματιδίων είναι μεγαλύτερο από 5μm, θα συκρατηθούν στην ανώτερη αναπνευστική οδό, ενώ αυτά με μεγέθη μεταξύ 3 έως 5 μm θα διατηρηθούν στο κέντρο της αναπνευστικής οδού. Τέλος τα σωματίδια μεγέθους 1 έως 3 μm, θα εισέλθουν στους πνεύμονες και θα επιτεθούν στα κύτταρα. Ο κίνδυνος για τον άνθρωπο από τη συνεχή έκθεση σε αυτά τα σωματίδια είναι μεγάλος και μπορεί να προκαλέσει ζημιά στους πνεύμονες, στη καρδιά και γενικά στο ανοσοποιητικό σύστημα. Η πνευμονοκονίαση είναι μία αναπνευστική νόσος που προκαλείται από την είσοδο και την επικάθηση σκόνης στους πνεύμονες.





ΕΓΓΥΗΣΗ 2 @ ΕΤΗ  
ΕΓΓΥΗΣΗ 3 @ ΕΤΗ

## ΓΙΑΤΙ ΜΠΑΤΑΡΙΑΣ: ΠΛΕΟΝΕΚΤΗΜΑΤΑ

Τα μηχανήματα μπαταρίας που χρησιμοποιούνται για τη φροντίδα και συντήρηση των κήπων, σημειώνουν όλο και μεγαλύτερη ζήτηση χάρη στις καινοτόμες τεχνολογίες τους που ενισχύουν τα οφέλη από τη χρήση τους όπως:

- Κόστος Λειτουργίας:** Εξοικονόμηση από τη μη-χρήση βενζίνης και λαδιού κινητήρα.
- Χρόνος:** Έτοιμα για χρήση! Δεν υπάρχει ανάγκη προετοιμασίας μίγματος βενζίνης/ λαδιού και ο ανεφοδιασμός του μηχανήματος.
- Οικολογικά / Σεβασμός στο περιβάλλον:** "Μηδενικοί Ρύποι", δεν παράγονται και απελευθερώνονται επιβλαβή αέρια και λάδια στο περιβάλλον με γνώμονα το πλήρη σεβασμό στη φύση
- Υγεία:** Δεν υφίσταται κίνδυνος για την ανθρώπινη υγεία λόγω της μη-ύπαρξης και έκθεσης σε καυσαέρια που μπορούν να προκαλέσουν σοβαρές ζημιές στο ανοσοποιητικό σύστημα.

ΕΓΓΥΗΣΗ Εργαλεία έως 3 χρόνια - Μπαταρίες έως 2 χρόνια

## ΧΑΜΗΛΟΤΕΡΟ ΚΟΣΤΟΣ ΛΕΙΤΟΥΡΓΙΑΣ - ΕΤΟΙΜΑ ΓΙΑ ΧΡΗΣΗ

- ready to go**  
Έτοιμα για Χρήση  
Δεν χρειάζεται προετοιμασία πριν τη χρήση
- < kg**  
Χαμηλότερο βάρος
- < 50%**  
Δραστική μείωση των κραδασμών
- < 10 / 12 dB(A)**  
Χαμηλότερα επίπεδα θορύβου έως και 30%

- x 80 l**  
1/1,5 λίτρο ανά ώρα - 60 ώρες ετησίως  
80 λίτρα ετήσια κατανάλωση καυσίμου
- > 100,00 €**  
1,617 € ανά λίτρο βενζίνης
- > 100,00 €**  
Δεν χρειάζεται λάδι κινητήρα

Μηχανήματα που τροφοδοτούνται με μπαταρίες είναι διαθέσιμα εδώ και καιρό στην αγορά, αλλά μόνο με την εμφάνιση των μπαταριών ιόντων λιθίου τόσο οι ερασιτέχνες όσο και οι επαγγελματίες χρήστες συνειδητοποίησαν ότι μπορούν να καλυφθούν οι ανάγκες της εργασίας τους επειδή άρχισαν να εξετάζουν ποιο προσεκτικά το χαμηλότερο κόστος λειτουργίας που προκύπτει από τη μη χρήση βενζίνης και λαδιού για τον κινητήρα. Για να καλύψουν τη ζήτηση αυτής της ανερχόμενης αγοράς, πολλοί κατασκευαστές ξεκίνησαν την παραγωγή αυτού του είδους μηχανημάτων. Τα μηχανήματα που επηρεάστηκαν πιο πολύ από αυτή τη μετάβαση από τη βενζίνη στη μπαταρία ήταν: αλυσοπρίονα, μπορντουροψάλιδα, φυσητήρες, σκούπες, ψαλίδια κλαδέματος και μηχανές γκαζόν.

Η αγορά ενός μηχανήματος μπαταρίας είναι ακριβότερη από την αγορά ενός αντίστοιχου βενζίνης, αλλά το υψηλό κόστος λειτουργίας εξαιτίας της κατανάλωσης καυσίμου και λαδιού ενός βενζινοκίνητου μηχανήματος εξισορροπεί τη διαφορά αυτή της τιμής. Ένα βενζινοκίνητο αλυσοπρίονο καταναλώνει 1/1,5 λίτρο βενζίνη την ώρα. Αν υποθέσουμε ότι η ετήσια κατανάλωση των 60 ωρών λειτουργίας είναι 60/80 λίτρα καυσίμου το κόστος λειτουργίας ανέρχεται περίπου στα 100€, στο οποίο θα πρέπει να προσθέσουμε και το λάδι του κινητήρα που καταναλώνεται (η τρέχουσα μέση τιμή της βενζίνης ανά λίτρο είναι περίπου 1,617€). Τα αντίστοιχα σε απόδοση αλυσοπρίονα μπαταρίας, έχουν ως κόστος το χρόνο που απαιτείται για τη φόρτιση των μπαταριών που υπολογίζεται σε ελάχιστα ευρώ.

Επιπλέον, λαμβάνοντας υπόψη ότι η "μέση διάρκεια ζωής" και στις δύο περιπτώσεις είναι σχεδόν η ίδια, τα έξοδα συντήρησης του μηχανήματος μπαταρίας είναι σαφώς λιγότερα από εκείνα του βενζινοκίνητου, επομένως με τη χρήση ενός μηχανήματος μπαταρίας εξοικονομούνται ετησίως αρκετά χρήματα. Ένα άλλο πλεονέκτημα είναι ότι η λειτουργία των μηχανημάτων μπαταρίας γίνεται μέσω κουμπιών και πληκτρολογίων πράγμα που σημαίνει ότι η εκκίνηση και παύση λειτουργίας γίνεται με το πάτημα ενός κουμπιού. Τέλος η ευκολία στη χρήση γίνεται εύκολα αντιληπτή και από τη μείωση του βάρους, όπου σε ορισμένες περιπτώσεις είναι μειωμένο κατά το ήμισυ σε σύγκριση με ένα αντίστοιχο μηχανήμα βενζίνης.

ΑΛΥΣΟΠΡΙΟΝΟ 18Vx2

DUC353Z



**YouTube**  
<https://youtu.be/cmquTpTRZzs>



**PROMO**  
**WEB DHP453Z**

ΣΕΙΡΑ Z: Συνδεθείτε στο [www.makita.gr](http://www.makita.gr) και πάρτε ΔΩΡΟ το DHP453ZZ (αξίας € 99,00 χωρίς ΦΠΑ) Λεπτομέρειες στις σελ. 26/27

Κρουστικό δραπανοκατσαβίδο (μόνο το σώμα)



**18V LITHIUM-ION**  
 42 Nm

**ΠΛΕΟΝΕΚΤΗΜΑΤΑ:** Ιδανικό για κλάδεμα και κοπή μικρών και μεσαίων κλαδιών/κορμών. Η νέα τεχνολογία BL MOTOR εγγυάται μέγιστη απόδοση και αυτονομία

		DUC353Z
Μπαταρία		18Vx2
Μήκος λάμας		350 mm
Βήμα αλυσίδας		3/8"
Ταχύτητα χωρίς φορτίο		0-20 m/s
Ακουστική πίεση		87,7 dB(A)
Επίπεδο θορύβου		100,4 dB(A)
Δονήσεις		5,3 m/s <sup>2</sup>
Διαστάσεις (mm)		773 x 215 x 235
Βάρος		4,0 kg
Τιμή €	Χωρίς ΦΠΑ	€ 295,00
	Με ΦΠΑ	€ 365,80



ΚΛΑΔΕΥΤΙΚΟ ΑΛΥΣΟΠΡΙΟΝΟ 18Vx2

DUC252Z

**ΠΛΕΟΝΕΚΤΗΜΑΤΑ:** Ιδανικό για το κλάδεμα, ελαφρύ και ευέλικτο επιτρέπει την ασφαλή χρήση σε πολλές διαφορετικές καταστάσεις.



**PROMO**  
**WEB DHP453Z**

ΣΕΙΡΑ Z: Συνδεθείτε στο [www.makita.gr](http://www.makita.gr) και πάρτε ΔΩΡΟ το DHP453ZZ (αξίας € 99,00 χωρίς ΦΠΑ) Λεπτομέρειες στις σελ. 26/27

Κρουστικό δραπανοκατσαβίδο (μόνο το σώμα)



**18V LITHIUM-ION**  
 42 Nm



		DUC252Z
Μπαταρία		18Vx2
Μήκος λάμας		250 mm
Ταχύτητα χωρίς φορτίο		500 m/min
Βήμα αλυσίδας		3/8"
Βάρος		3,3 kg
Τιμή €	Χωρίς ΦΠΑ	€ 235,00
	Με ΦΠΑ	€ 291,40

ΚΛΑΔΕΥΤΙΚΑ ΑΛΥΣΟΠΡΙΟΝΑ 18Vx2 BL MOTOR

DUC256Z / DUC256CZ / DUC306Z

NEA



DUC256Z  
 3/8"



DUC256CZ  
 1/4" CARVING



DUC306Z  
 3/8"



**ΠΛΕΟΝΕΚΤΗΜΑΤΑ:**

Καινοτόμα κλαδευτικά αλυσοπρίονα μπαταρίας με πολύ ισχυρό BL Motor 36V, τροφοδοτούνται από 2 μπαταρίες ιόντων λιθίου 18V. Διαθέτουν χαμηλό βάρος και εργονομικό σχεδιασμό και είναι ιδανικά για εργασίες κλαδέματος και διαμόρφωσης δέντρων.

**PROMO**  
**WEB DHP453Z**

ΣΕΙΡΑ Z: Συνδεθείτε στο [www.makita.gr](http://www.makita.gr) και πάρτε ΔΩΡΟ το DHP453ZZ (αξίας € 99,00 χωρίς ΦΠΑ) Λεπτομέρειες στις σελ. 26/27

Κρουστικό δραπανοκατσαβίδο (μόνο το σώμα)



**18V LITHIUM-ION**  
 42 Nm



		DUC256Z	DUC256CZ	DUC306Z
Μπαταρία		18Vx2		
Μήκος λάμας		250 mm	250 mm carving	300 mm
Ταχύτητα χωρίς φορτίο		0-20 m/sec		
Βάρος		3,3 kg		3,5 kg
Διαστάσεις (mm)		270-651x205x232		270-651x205x232
Τιμή €	Χωρίς ΦΠΑ	€ 319,00	€ 359,00	€ 325,00
	Με ΦΠΑ	€ 395,56	€ 445,16	€ 403,00



ΑΜΠΕΛΟΥΡΓΙΚΟ ΨΑΛΙΔΙ 18Vx2

DUP361PT2 / DUP361Z



<https://youtu.be/s0cpGbZesN0>

Go Green



DC18RD

Θύρα USB



BL1850B

Φόρτιση σε μόλις 45 λεπτά

Το μοντέλο **DUP361PT2** διατίθεται με 2 μπαταρίες 5,0Ah και διπλό ταχυφορτιστή  
Το μοντέλο **DUP361Z** διατίθεται μόνο ως σώμα



DUP361

**PROMO**  
**WEB DHP453Z**

ΣΕΙΡΑ Z: Συνδεθείτε στο [www.makita.gr](http://www.makita.gr) και πάρτε ΔΩΡΟ το DHP453ZZ (αόσις € 99,00 χωρίς ΦΠΑ) Λεπτομέρειες στις σελ. 26/27

Κρουστικό δραπενοκατσάβιδο (μόνο το σώμα)

42 Nm

18V LITHIUM-ION

Με το DUP361Z

**ΠΛΕΟΝΕΚΤΗΜΑΤΑ:**

Ιδανικό για επαγγελματική χρήση σε αμπελώνες. BL MOTOR για μεγαλύτερη άνεση του χειριστή. Υψηλή ικανότητα κοπής με ρύθμιση 2 θέσεων και μεγάλη ευελιξία

Με 2 μπαταρίες 18V/5Ah, έως

**71,000**

κοπές σε κλαδιά διαμέτρου 15mm



	DUP361PT2	DUP361Z
Μπαταρία	18Vx2 / 5,0Ah	18V
Χρόνος φόρτισης	45 min	-
Ικανότητα κοπής max	33 mm	
Μπαταρίες συσκευασίας	2xBL1850B	-
Βάρος	3,8 kg	0,8 kg
Προηγούμενο μοντέλο	DUP361PM2	-
Τιμή €	Χωρίς ΦΠΑ	€ 1.235,00
	Με ΦΠΑ	€ 1.531,40
		€ 1.015,00
		€ 1.258,60

ΔΕΝΔΡΟΚΟΜΙΚΟ ΨΑΛΙΔΙ ΚΛΑΔΕΜΑΤΟΣ 18Vx2

DUP362PT2 / DUP362Z

NEO



DC18RD

USB



BL1850B

Φόρτιση σε μόλις 45 λεπτά

Το μοντέλο **DUP362PT2** διατίθεται με 2 μπαταρίες 5,0Ah και διπλό ταχυφορτιστή  
Το μοντέλο **DUP362Z** διατίθεται μόνο ως σώμα



Go Green



**ΠΛΕΟΝΕΚΤΗΜΑΤΑ:**

Νέο δενδροκομικό ψαλίδι κλαδέματος με ισχυρό BL Motor 36V, τροφοδοτείται από 2 μπαταρίες ιόντων λιθίου 18V. Χάρη στο νέο σχεδιασμό των λεπίδων και τα ειδικά σχεδιασμένα γρανάζια προσφέρει βέλτιστη απόδοση. Η δύναμη κοπής των 250 Nm, 35% πιο μεγάλη σε σχέση με το αμπελουργικό ψαλίδι κλαδέματος DUP361 (185 Nm), το καθιστά ιδανικό για εργασίες κλαδέματος σε δέντρα. Με ρύθμιση 2 θέσεων.



	DUP362PT2	DUP362Z
Μπαταρία	18Vx2 / 5,0Ah	18V
Χρόνος φόρτισης	45 min	-
Ικανότητα κοπής max	33 mm	
Μπαταρίες συσκευασίας	2xBL1850B	-
Βάρος	3,8 kg	0,8 kg
Τιμή €	Χωρίς ΦΠΑ	€ 1.335,00
	Με ΦΠΑ	€ 1.655,40
		€ 1.069,00
		€ 1.325,56

**PROMO**  
**WEB DHP453Z**

ΣΕΙΡΑ Z: Συνδεθείτε στο [www.makita.gr](http://www.makita.gr) και πάρτε ΔΩΡΟ το DHP453ZZ (αόσις € 99,00 χωρίς ΦΠΑ) Λεπτομέρειες στις σελ. 26/27

Κρουστικό δραπενοκατσάβιδο (μόνο το σώμα)

42 Nm

18V LITHIUM-ION

Με το DUP362Z



ΘΑΜΝΟΚΟΠΤΙΚΟ 18Vx2 BL MOTOR

DUR368LZ

NEO



Go Green



**ΣΥΜΠΑΡΑΔΙΔΟΜΕΝΑ ΕΞΑΡΤΗΜΑΤΑ**



Δίσκος 4 μαχαιριών



Δίσκος με πλαστικά μαχαίρια



Προφυλακτήρας για δίσκο

- ΠΛΕΟΝΕΚΤΗΜΑΤΑ:** · BL Motor με εξωτερικό δρομέα εγγυάται υψηλή ισχύ και ροπή
- Έλεγχος σταθερής ταχύτητας ακόμα και υπό φορτίο
  - 3 ταχύτητες αναλόγως τις συνθήκες εφαρμογής
  - Πλάτος κοπής 350mm
  - Τεχνολογία XPT για προστασία από τη σκόνη και την υγρασία
  - Σύστημα ομαλής εκκίνησης
  - LED ένδειξη στάθμης φόρτισης μπαταρίας
  - Μηδενικές εκπομπές ρύπων και μειωμένη συντήρηση

**PROMO**  
WEB DHP453Z

ΣΕΙΡΑ Z: Συνδεθείτε στο [www.makita.gr](http://www.makita.gr) και πάρτε ΔΩΡΟ το DHP4532Z (αξίας € 99,00 χωρίς ΦΠΑ) Λεπτομέρειες στις σελ. 26/27

Κρουστικό δραπενοκατσάβιδο (μόνο το σώμα)

42 Nm



ΣΥΜΠΑΡΑΔΙΔΟΝΤΑΙ Κεφαλή μεσινέζας και προφυλακτήρας για μεσινέζα

Νέας τεχνολογίας BL Motor προσφέρει υψηλή απόδοση και ροπή

		DUR368LZ
Batteria		18Vx2
Ταχύτητα χωρίς φορτίο		3.500 / 5.300 / 6.500 rpm
Βάρος		3,2 kg
Προηγούμενο μοντέλο		DUR364LZ
Τιμή €	Χωρίς ΦΠΑ	€ 269,00
	Με ΦΠΑ	€ 333,56

ΠΟΛΥΜΗΧΑΝΗΜΑ COMBI 18Vx2 BL MOTOR

DUX60Z



SERIE Z LITHIUM-ION



<https://youtu.be/1yR8axLwSpag>



Κρουστικό δραπενοκατσάβιδο (μόνο το σώμα)

42 Nm



**PROMO**  
WEB DHP453Z

ΣΕΙΡΑ Z: Συνδεθείτε στο [www.makita.gr](http://www.makita.gr) και πάρτε ΔΩΡΟ το DHP4532Z (αξίας € 99,00 χωρίς ΦΠΑ) Λεπτομέρειες στις σελ. 26/27

		DUX60Z
Μπαταρία		18Vx2
Ταχύτητες χωρίς φορτίο		L: 0-5.700 M: 0-8.200 H: 0-9.700
Βάρος		3,4 kg
Τιμή €	Χωρίς ΦΠΑ	€ 225,00
	Με ΦΠΑ	€ 279,00

**ΔΙΑΘΕΣΙΜΑ ΕΞΑΡΤΗΜΑΤΑ**



Θαμνοκοπτικό  
ø 45 cm

EM404MP

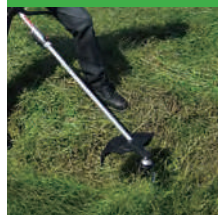

€ 97,50 Χωρίς ΦΠΑ  
€ 120,90 Με ΦΠΑ



Αλυσοπρίο  
25 cm 3/8"

EY401MP

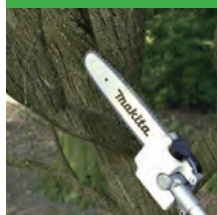

€ 221,00 Χωρίς ΦΠΑ  
€ 274,04 Με ΦΠΑ



EN401MP

Μπορτουροψάλιδα  
53 cm, με ρυθμιζόμενη γωνία +45°-90°  
49 cm, σταθερό 0°

EN401MP (ρυθμιζόμενο)  
EN410MP (ίσιο)



EN401MP (53cm +45°-90°)  
€ 221,00 Χωρίς ΦΠΑ  
€ 274,04 Με ΦΠΑ  
EN410MP (49 cm 0°)  
€ 136,50 Χωρίς ΦΠΑ  
€ 169,26 Με ΦΠΑ



Καλλιεργητής  
ø 23 cm, πλάτος 16 cm

KR401MP

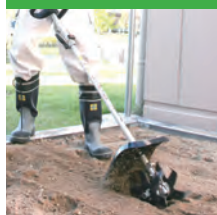

€ 221,00 Χωρίς ΦΠΑ  
€ 274,04 Με ΦΠΑ



Κουρευτικό άκρως

EE400MP



€ 130,00 Χωρίς ΦΠΑ  
€ 161,20 Με ΦΠΑ



Πρόεκταση  
108 cm

LE400MP



€ 97,50 Χωρίς ΦΠΑ  
€ 120,90 Με ΦΠΑ



ΦΥΣΗΤΗΡΕΣ 18Vx2

DUB361Z / DUB362Z



SERIEZ LITHIUM-ION

XPT EXTREME PROTECTION TECHNOLOGY

36V

LXT LITHIUM-ION

DUB361Z



DUB362Z



BL MOTOR



ΕΠΙΛΟΓΗ ΤΑΧΥΤΗΤΑΣ 6 ΘΕΣΕΩΝ

**PROMO**

**WEB DHP453Z**

ΣΕΙΡΑ Z: Συνδεθείτε στο [www.makita.gr](http://www.makita.gr) και πάρτε ΔΩΡΟ το DHP453ZZ (αξίας € 99,00 χωρίς ΦΠΑ) Λεπτομέρειες στις σελ. 26/27

Κρουστικό δραπενοκατσάβιδο (μόνο το σώμα)

T3

42 Nm

18V LITHIUM-ION

**ΠΛΕΟΝΕΚΤΗΜΑΤΑ:**

Αυτοί οι φυσητήρες μπαταρίας είναι σε θέση να εκτελέσουν τις εργασίες καθαρισμού με την ίδια απόδοση αντίστοιχων βενζινοκίνητων. Το DUB361Z χάρη στο λεπτό προφίλ του, είναι ιδανικό για φράκτες και το ακροφύσιο του είναι σε θέση να χωρέσει σε περιορισμένους χώρους. Το DUB362 συνιστάται για μεγαλύτερες επιφάνειες. Η απόδοσή τους επιτρέπει την ολοκλήρωση της εργασίας σε πολύ σύντομο χρονικό διάστημα



<https://youtu.be/s0cpGbZesN0>



	DUB361Z	DUB362Z
Μπαταρία	18Vx2	
Παροχή αέρα	2,6-4,4 m <sup>3</sup> /min	6,9-13,4 m <sup>3</sup> /min
Ταχύτητα αέρα	57-93 m/s	27-54 m/s
Δονήσεις	2,5 m/s <sup>2</sup>	
Ταχύτητα χωρίς φορτίο	10.000/17.000 rpm	11.400-21.500 rpm
Βάρος	1,8 kg	2,7 kg
Τιμή €	Χωρίς ΦΠΑ	€ 159,00
	Με ΦΠΑ	€ 197,16
		€ 235,00
		€ 291,40

ΜΠΟΡΝΤΟΥΡΟΨΑΛΙΔΟ 18Vx2 650 mm

DUH651Z



SERIEZ LITHIUM-ION

XPT EXTREME PROTECTION TECHNOLOGY

36V

LXT LITHIUM-ION

ΠΕΡΙΣΤΡΕΦΟΜΕΝΗ ΛΑΒΗ



<https://youtu.be/s0cpGbZesN0>

<https://youtu.be/60GqhdBjqpY>



**PROMO**

**WEB DHP453Z**

ΣΕΙΡΑ Z: Συνδεθείτε στο [www.makita.gr](http://www.makita.gr) και πάρτε ΔΩΡΟ το DHP453ZZ (αξίας € 99,00 χωρίς ΦΠΑ) Λεπτομέρειες στις σελ. 26/27

Κρουστικό δραπενοκατσάβιδο (μόνο το σώμα)

T3

42 Nm

18V LITHIUM-ION



	DUH651Z	
Μπαταρία	18Vx2	
Μήκος λάμας	650 mm	
Ταχύτητα χωρίς φορτίο	2.000-3.600	
Βάρος	4,4 kg	
Τιμή €	Χωρίς ΦΠΑ	€ 255,00
	Με ΦΠΑ	€ 316,20

ΜΗΧΑΝΕΣ ΓΚΑΖΟΝ 18Vx2 (ΩΘΟΥΜΕΝΕΣ)

DLM380 / DLM431 / DLM460



**XPT** 18V + 18V → 36V  
EXTREME PROTECTION TECHNOLOGY

DLM380Z



**XPT** 18V + 18V → 36V  
EXTREME PROTECTION TECHNOLOGY

DLM431Z



Video DLM380 / DLM431



Video εργαλείων 18Vx2



DLM460Z



Σώμα από ατσάλι

**SOFT NO LOAD** **ADT** **BL** 18V + 18V → 36V  
**XPT** DLM460PT2 DLM460Z  
EXTREME PROTECTION TECHNOLOGY



Μειωμένη κατανάλωση ενέργειας και βέλτιστη απόδοση χάρη στο BL Motor.

Μοχλός ρύθμισης του ύψους κοπής (10 θέσεων).

Υψηλής αντοχής μεταλλικό σώμα και τροχίο με ρουλεμάν. Πλάτος κοπής 460mm.

**ΔΩΡΟ**  
**DUB362Z**  
ΦΥΣΗΤΗΡΑΣ 18Vx2  
αξίας € 235,00 χωρίς ΦΠΑ με τα DLM380PM2, DLM431PT2, DLM460PT2

DLM460PT2 / DLM460Z  
**ΚΙΤ ΒΙΟΛΟΓΙΚΗΣ ΚΟΠΗΣ**

	DLM380PM2	DLM380Z	DLM431PT2	DLM431Z	DLM460PT2	DLM460Z
Μπαταρία	18Vx2 / 4,0Ah	18Vx2	18Vx2 / 5,0Ah	18Vx2	18Vx2 / 5,0Ah	18Vx2
Χρόνος φόρτισης	36 min	-	45 min	-	45 min	-
Πλάτος κοπής	380 mm		430 mm		460 mm	
Υψός κοπής	25-75 mm				20-75 mm	
Κάδος	40 l		50 l		60 l	
Σώμα	πολυπροπυλένιο				ατσάλι	
Μπαταρίες συσκευασίας	2 x BL1840B	-	2 x BL1850B	-	2 x BL1850B	-
Προηγούμενο μοντέλο	DLM380PT2	-	-	-	-	-
Βάρος	15,0 kg	13,7 kg	18,3 kg	17,0 kg	27,6 Kg	26,3 Kg
Τιμή €	Χωρίς ΦΠΑ	€ 385,00	€ 235,00	€ 455,00	€ 295,00	€ 655,00
	Με ΦΠΑ	€ 477,40	€ 291,40	€ 564,20	€ 365,80	€ 812,20

**ΠΛΕΟΝΕΚΤΗΜΑΤΑ:** Μηχανές γκαζόν ιδανικές για οικιακή χρήση, με πολύ χαμηλό περιβαλλοντικό αντίκτυπο. Κατάλληλες για χρήση σε κατοικημένες περιοχές (σπίτια, πάρκα, ξενοδοχεία). Κεντρική ρύθμιση του ύψους κοπής.



ΚΑΡΟΤΣΙ ΜΕΤΑΦΟΡΑΣ 18V BL MOTOR - ΦΟΡΤΙΟ 130 KG

DCU180Z

**Υποδοχή για 2 μπαταρίες 18V Li-ion**

 Λειτουργεί  
μόνο με  
μία μπαταρία

2 φώτα LED



Ενδειξη LED στάθμης φόρτισης



Πίνακας ελέγχου



Τρακτερωτή ρόδα

**ΠΛΕΟΝΕΚΤΗΜΑΤΑ:**

Χάρη στις 2 ταχύτητες (0-1,5 & 0-3,5 km/h), την όπισθεν (0-1 km/h) και την δυνατότητα φόρτωσης έως και 130kg η μεταφορά φορτίων γίνεται γρήγορα και εύκολα.

Οι 2 προβολείς LED προσφέρουν καλύτερη ορατότητα σε συνθήκες χαμηλού φωτισμού.

Τα δισκόφρενα εξασφαλίζουν άμεσο σταμάτημα.

Μηχάνημα κατάλληλο για τη μεταφορά μεγάλων φορτίων τόσο σε όγκο όσο και σε βάρος όπως δομικά υλικά, ζωοτροφές, καυσόξυλα κτλ.

 Κρουστικό  
δραπανοκατάρτιδο  
(μόνο το σώμα)

42 Nm

**PROMO**  
WEB DHP453Z

 ΣΕΙΡΑ Z: Συνδεθείτε στο  
[www.makita.gr](http://www.makita.gr)  
και πάρτε ΔΩΡΟ  
το DHP453ZZ  
(αξίας € 99,00 χωρίς ΦΠΑ)  
Λεπτομέρειες στις σελ. 26/27

DCU180Z

Μπαταρία	18V
Αυτονομία με BL1850B	60 min
Φορτίο max	130 kg
Διαστάσεις (mm)	με σκάφη 790x1310x900 με πλατφόρμα 1060x1560x900
Βάρος	31,4 kg
Τιμή €	Χωρίς ΦΠΑ
	Με ΦΠΑ

ΕΞΑΡΤΗΜΑΤΑ ΓΙΑ ΤΟ ΚΑΡΟΤΣΙ DCU180Z 18V BL MOTOR



<https://youtu.be/mTW8o4lcPts>

**Εξάρτημα τύπου σκάφης**

 Για τη μεταφορά δομικών υλικών.  
Χωρητικότητα σκάφης 90lt.

**199008-0**

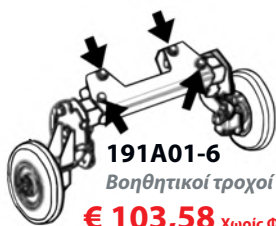
Εξάρτημα τύπου σκάφης

**€ 86,09** Χωρίς ΦΠΑ  
€ 106,75 Με ΦΠΑ

**191A01-6**

Βοηθητικοί τροχοί υποστήριξης

**€ 103,58** Χωρίς ΦΠΑ  
€ 128,43 Με ΦΠΑ

**Εξάρτημα τύπου πλατφόρμας**

 Για τη μεταφορά κορμών, σακιών κτλ.  
Δυνατότητα ρύθμισης των διαστάσεων  
μέσω των πλευρικών ράβδων στήριξης  
Min: 850x660mm / Max: 1.095x980mm

**199009-8**

Εξάρτημα τύπου πλατφόρμας

**€ 120,38** Χωρίς ΦΠΑ  
€ 149,28 Με ΦΠΑ

ΤΡΟΦΟΔΟΤΙΚΟ ΠΛΑΤΗΣ 4 ΘΕΣΕΩΝ 18V + 2 ΑΝΤΑΠΤΟΡΕΣ (18V + 18Vx2)

191A59-5

**NEO**

**ΠΛΕΟΝΕΚΤΗΜΑΤΑ:** Ιδανικό για όσους ασχολούνται με τη φροντίδα πρασίνου σε πάρκα και μεγάλους κήπους και χρειάζονται μεγάλη αυτονομία. Συμπαράδονται 2 αντάπτορες για χρήση τόσο με εργαλεία της σειράς 18V όσο και με αυτά της σειράς 18Vx2. Μπαταρίες και φορτιστής δεν περιλαμβάνονται.

**ΣΥΜΒΑΤΟ ΜΕ**  
**ΜΠΑΤΑΡΙΕΣ 18V Li-Ion**  
**3.0/4.0/5.0/6.0 Ah**
**€ 582,17** Χωρίς ΦΠΑ  
€ 721,89 Με ΦΠΑ



**ΔΩΡΟ**

**SERIEZ**  
LITHIUM-ION

**BATTERY KIT**  
191A24-418V (1x3,0Ah + DC18RC)

**18V LITHIUM-ION 3.0Ah**

ΔΙΑΤΙΘΕΤΑΙ ΚΑΙ ΜΕΜΟΝΩΜΕΝΑ  
οσίας € 132,69 Χωρίς ΦΠΑ

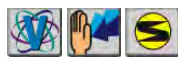

DUC254Z



DUC254CZ



**ΠΛΕΟΝΕΚΤΗΜΑΤΑ:**

Καινοτόμο αλυσοπρίοιο 18V, ιδανικό για το κλάδεμα των δέντρων. Δυνατό όσο ένα αντίστοιχο βενζινοκίνητο κλαδευτικό αλυσοπρίοιο αλλά με όλα τα πλεονεκτήματα που προσφέρουν τα μηχανήματα μπαταρίας. Ο πρωτοποριακός, με υψηλή απόδοση κινητήρας BL MOTOR επιτρέπει την επίτευξη πολύ υψηλής ταχύτητας κοπής, μέχρι 24m/sec.



	DUC254Z	DUC254CZ
Μπαταρία	18V	
Τύπος λάμας	STANDARD	CARVING
Μήκος λάμας	250 mm	
Ταχύτητα χωρίς φορτίο	24 m/s	22,5 m/s
Βάρος <sup>1</sup>	3,3 kg	3,3 kg
Τιμή €	Χωρίς ΦΠΑ	€ 245,00
	Με ΦΠΑ	€ 303,80
Τιμή €	Χωρίς ΦΠΑ	€ 275,00
	Με ΦΠΑ	€ 341,00

<sup>1</sup>) Βάρος με μπαταρία BL1850B, λάμα, αλυσίδα και λάδι αλυσίδας

**ΔΩΡΟ**

**SERIEZ**  
LITHIUM-ION

**BATTERY KIT**  
191A24-418V (1x3,0Ah + DC18RC)

**18V LITHIUM-ION 3.0Ah**

ΔΙΑΤΙΘΕΤΑΙ ΚΑΙ ΜΕΜΟΝΩΜΕΝΑ  
οσίας € 132,69 Χωρίς ΦΠΑ

Με το μοντ. DUC122ZK

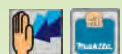

DUC122RTE



Μοντέλο DUC122RTE Συμπαράδονται 2 Μπαταρίες BL1850B (5,0Ah) και ο ταχυφορτιστής DC18RC  
Μοντέλο DUC122ZK Διατίθεται χωρίς μπαταρία και φορτιστή σε βαλιτσάκι



	DUC122RTE	DUC122ZK
Μπαταρία	18V / 5,0 Ah	18V
Χρόνος φόρτισης	45 min	-
Μήκος λάμας	115 mm	
Ταχύτητα χωρίς φορτίο	5 m/s	
Δονήσεις	4,3 m/s <sup>2</sup>	
Μπαταρίες συσκευασίας	2 x BL1850B	-
Ταχυφορτιστής	DC18RC	-
Βάρος	2,6 kg	2,0 kg
Προηγούμενο μοντέλο	DUC122RME	DUC122Z
Τιμή €	Χωρίς ΦΠΑ	€ 495,00
	Με ΦΠΑ	€ 613,80
Τιμή €	Χωρίς ΦΠΑ	€ 229,00
	Με ΦΠΑ	€ 283,96



ΘΑΜΝΟΚΟΠΤΙΚΑ 18V

DUR189Z / DUR188LZ



**PROMO**  
**WEB BL1830B**

ΣΕΙΡΑ Z: Συνδεθείτε στο [www.makita.gr](http://www.makita.gr) και πάρτε ΔΩΡΟ τη μπαταρία BL1830B λεπτομέρειες στις σελ. 28/29 Με το μοντ. DUR189Z

ADT BL XPT 18V LITHIUM-ION LXT



**ΔΩΡΟ**



**SERIEZ LITHIUM-ION BATTERY KIT**  
191A24-418V (1x3,0Ah + DC18RC)  
**18V LITHIUM-ION 3.0Ah**  
ΔΙΑΤΙΘΕΤΑΙ ΚΑΙ ΜΕΜΟΝΩΜΕΝΑ  
αόσιας € 132,69 χωρίς ΦΠΑ

Με το μοντέλο DUR188LZ

	DUR189Z	DUR188LZ
Μπαταρία	18V	
Ταχύτητα χωρίς φορτίο (rpm)	4.000 / 6.000	4.000 / 5.000 / 6.000 / 4.000>6.000
Ακουστική πίεση	78 dB(A)	74 dB(A)
Επίπεδο θορύβου	-	84 dB(A)
Διαστάσεις (mm)	1518>1618 x258x232	1.791x258x232
Βάρος	3,3 kg	3,7 kg
Προηγούμενο μοντέλο	DUR187LZ	DUR183LZ
Τιμή €	Χωρίς ΦΠΑ	€ 169,00
	Με ΦΠΑ	€ 209,56
		€ 225,00
		€ 279,00



ΧΛΟΟΚΟΠΤΙΚΟ 18V

DUR181RT / DUR181Z



18V LITHIUM-ION LXT



18V 5.0Ah LITHIUM-ION SERIEZ LITHIUM-ION

	DUR181RT	DUR181Z
Μπαταρία	18V / 5,0Ah	18V
Χρόνος φόρτισης	45 min	-
Ταχύτητα χωρίς φορτίο	7.800 rpm	
Ακουστική πίεση	82 dB(A)	
Επίπεδο θορύβου	88,5 dB(A)	
Μπαταρίες συσκευασίας	1 x BL1850B	-
Βάρος	2,9 kg	2,3 kg
Προηγούμενο μοντέλο	DUR181RFE	-
Τιμή €	Χωρίς ΦΠΑ	€ 215,00
	Με ΦΠΑ	€ 266,60
		€ 95,00
		€ 117,80

DUR181RT  
Συμπαράδονται: 1 μπαταρία BL1850B (5,0Ah), ταχυφορτιστής DC18RC, και βαλίτσα DUR181Z  
Διατίθεται χωρίς μπαταρία και φορτιστή σε βαλίτσα

ΧΛΟΟΚΟΠΤΙΚΟ 18V

UR100DZ

SERIEZ LITHIUM-ION 10.8V LITHIUM-ION CXT XPT 10.8V LITHIUM-ION ΣΥΜΒΑΤΟ



845 > 1.195 mm



**PROMO**  
**WEB BL1021B**

ΣΕΙΡΑ Z: Συνδεθείτε στο [www.makita.gr](http://www.makita.gr) και πάρτε ΔΩΡΟ τη μπαταρία BL1021B λεπτομέρειες στις σελ. 30/31

	UR100DZ	
Μπαταρία	10,8V	
Ταχύτητα χωρίς φορτίο	10.000 rpm	
Ακουστική πίεση	74 dB(A)	
Βάρος	1,9 kg	
Τιμή €	Χωρίς ΦΠΑ	€ 95,00
	Με ΦΠΑ	€ 117,80

ΜΠΟΡΝΤΟΥΡΟΦΑΛΙΔΑ 18V BL MOTOR (PRO)

DUH601Z / DUH751Z

**ΔΩΡΟ**



**SERIE Z**  
**BATTERY KIT**  
191A24-4 18V (1x3,0Ah + DC18RC)  
**18V LITHIUM-ION**  
3.0Ah  
ΔΙΑΤΗΒΕΤΑΙ ΚΑΙ ΜΕΜΟΝΩΜΕΝΑ  
αξίας € 132,69 Χωρίς ΦΠΑ

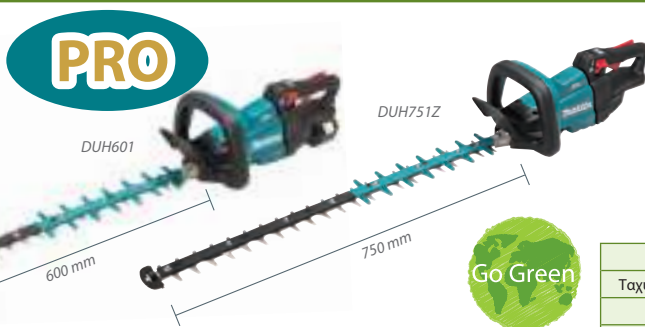

**ΠΛΕΟΝΕΚΤΗΜΑΤΑ:**

Επαγγελματικά μπορντούροφαλίδες για βαρέως τύπου εργασίες. Χάρη στην υψηλή ικανότητα κοπής 23,5mm, εφάμιλλη με βενζινοκίνητα, εγγυώνται υψηλή απόδοση. Διαθέτουν περιστρεφόμενη λαβή για μέγιστη εργονομία. Τεχνολογία BL MOTOR (μοτέρ χωρίς καρβουνάκια). Λάμα κοπής 60cm & 75cm για να καλύψετε όλες σας τις ανάγκες. Δυνατότητα προσαρμογής της ταχύτητας.

		DUH601Z	DUH751Z
Μπαταρία		18V	
Ταχύτητα χωρίς φορτίο		2.000 / 3.600 / 4.400 rpm	
Μήκος λάμας		600 mm	750 mm
Διαστάσεις (mm)		1,121x225x192	1,261x225x192
Βάρος		4,1 kg	4,3 kg
Τιμή €	Χωρίς ΦΠΑ	€ 299,00	€ 299,00
	Με ΦΠΑ	€ 370,76	€ 370,76

ΜΠΟΡΝΤΟΥΡΟΦΑΛΙΔΟ 18V

DUH523RT / DUH523Z



Μοντέλο **DUH523RT** Συmpαραδίδονται:  
1 Μπαταρία BL1850B (5,0Ah) και ο ταχυφορτιστής DC18RC  
Μοντέλο **DUH523Z** Διατίθεται χωρίς μπαταρία και φορτιστή σε βαλιτσάκι

		DUH523RT	DUH523Z
Μπαταρία		18V / 5,0Ah	18V
Χρόνος φόρτισης		45 min	-
Ταχύτητα χωρίς φορτίο		2.700 rpm	
Μπαταρία συσκευασίας		1 x BL1850B	-
Μήκος λάμας		520 mm	
Βάρος		3,1 kg	2,5 kg
Προηγούμενο μοντέλο		DUH523RFE	DUH483Z
Τιμή €	Χωρίς ΦΠΑ	€ 219,00	€ 105,00
	Με ΦΠΑ	€ 271,56	€ 130,20

ΦΙΝΙΡΙΣΤΗΣ ΜΠΟΡΝΤΟΥΡΑΣ 18V

DUM604RTX / DUM604ZX



Μοντέλο **DUM604RTX**  
Συmpαραδίδονται:  
1 Μπαταρία BL1850B (5,0Ah),  
ο ταχυφορτιστής DC18RC και λάμα  
Μοντέλο **DUM604ZX** Διατίθεται  
χωρίς μπαταρία και φορτιστή σε  
βαλιτσάκι



		DUM604RTX	DUM604ZX
Μπαταρία		18V / 5,0Ah	18V
Χρόνος φόρτισης		45 min	-
Μπαταρία συσκευασίας		1 x BL1850B	-
Βάρος		1,4 kg	0,8 kg
Προηγούμενο μοντέλο		DUM604RFE	DUM168Z
Τιμή €	Χωρίς ΦΠΑ	€ 209,00	€ 99,00
	Με ΦΠΑ	€ 259,16	€ 122,76



ΜΠΟΡΝΤΟΥΡΟΦΑΛΙΔΟ 10,8V

UH201DSAX / UH201DZX



**PROMO**  
**WEB BL1021B**

ΣΕΙΡΑ Z: Συνδεθείτε στο [www.makita.gr](http://www.makita.gr)  
και πάρτε ΔΩΡΟ τη μπαταρία BL1021B  
Λεπτομέρειες στις σελ. 30/31



		UH201DSAX	UH201DZX
Μπαταρία		10,8V / 2,0Ah	10,8V
Ταχύτητα χωρίς φορτίο		2.500	
Μήκος λάμας		200 mm	
Μπαταρία συσκευασίας		1 x BL1021B	-
Βάρος		1,3 kg	1,09 kg
Τιμή €	Χωρίς ΦΠΑ	€ 165,00	€ 95,00
	Με ΦΠΑ	€ 204,60	€ 117,80





## PROMO KIT 18V

DLX2113X1



DLX2113X1	
Μπαταρία	18V / 3,0 Ah
Χρόνος φόρτισης	22 min
Μπορντοουράλιδο	DUH523Z
Κρουστικό δραπενοκατσάβιδο	DHP453Z
Ταχυφορτιστής	DC18RC
Μπαταρίες συσκευασίας	2 x BL1830B
Τιμή €	Χωρίς ΦΠΑ
	Με ΦΠΑ

## PROMO KIT 18V

DLX2114X1



DLX2114X1	
Μπαταρία	18V / 3,0 Ah
Χρόνος φόρτισης	22 min
Κρουστικό δραπενοκατσάβιδο	DHP453Z
Χλοκοπτικό	DUR181Z
Ταχυφορτιστής	DC18RC
Μπαταρίες συσκευασίας	2 x BL1830B
Τιμή €	Χωρίς ΦΠΑ
	Με ΦΠΑ

## PROMO KIT 18V

DLX3018X1



DLX3018X1	
Μπαταρία	18V / 3,0 Ah
Χρόνος φόρτισης	22 min
Μπορντοουράλιδο	DUH523Z
Φινιριστής μπορντούρας	DUM168ZX
Χλοκοπτικό	DUR181Z
Ταχυφορτιστής	DC18RC
Μπαταρίες συσκευασίας	2 x BL1830B
Τιμή €	Χωρίς ΦΠΑ
	Με ΦΠΑ



EA3110T25B  
250 mm

**ΠΛΕΟΝΕΚΤΗΜΑΤΑ:**

- Αλυσοπρίοιο ιδανικό για το κλάδεμα
- Συμπαγής και καλά ισορροπημένος σχεδιασμός κατάλληλος για κλαδευτικές εργασίες σε ψηλά σημεία με το ένα χέρι
- EasyStart: Γρήγορη και εύκολη εκκίνηση
- Αυτόματη αντλία λαδιού
- Σύστημα κατά των κραδασμών
- Αντλία προ-τροφοδότησης
- Γάντζος ζώνης
- Εύκολη & γρήγορη πρόσβαση στο φίλτρο χωρίς τη χρήση εργαλείων



EA3200S40B  
400 mm



**ΠΛΕΟΝΕΚΤΗΜΑΤΑ:**

- Αλυσοπρίοιο γενικής χρήσης με καταλύτη για μειωμένη εκπομπή ρύπων
- EasyStart: Γρήγορη και εύκολη εκκίνηση
- Τεχνολογία MPI για εύκολη επανεκκίνηση
- Αυτόματη αντλία λαδιού
- Σύστημα κατά των κραδασμών
- Αντλία καυσίμου
- Φρένο αλυσίδας
- Μεταλλική δαγκάνα
- Πλευρικός εντατήρας αλυσίδας



EA3500S40B  
400 mm



**ΠΛΕΟΝΕΚΤΗΜΑΤΑ:**

- Αλυσοπρίοιο γενικής χρήσης με καταλύτη για μειωμένη εκπομπή ρύπων
- EasyStart: Γρήγορη και εύκολη εκκίνηση
- Τεχνολογία MPI για εύκολη επανεκκίνηση
- Αυτόματη αντλία λαδιού
- Σύστημα κατά των κραδασμών
- Αντλία καυσίμου
- Φρένο αλυσίδας
- Μεταλλική δαγκάνα
- Πλευρικός εντατήρας αλυσίδας

		EA3110T25B	EA3200S40B	EA3500S40B
Κυβισμός / Ισχύς		30,1 cm <sup>3</sup> / 1,4Hp	32 cm <sup>3</sup> / 1,8Hp	35 cm <sup>3</sup> / 2,3Hp
Μήκος αλυσίδας		250 mm	400 mm	400 mm
Βήμα αλυσίδας		3,8"		
Δονήσεις εμπρός/πίσω		3,3 / 3,7 m/s <sup>2</sup>	4,8 / 4,8 m/s <sup>2</sup>	4,9 / 5,0 m/s <sup>2</sup>
Βάρος		3,2 kg	4,1 kg	4,4 kg
Τιμή €	Χωρίς ΦΠΑ	€ 249,00	€ 175,00	€ 205,00
	Με ΦΠΑ	€ 308,76	€ 217,00	€ 254,20





EA3600F40B  
400 mm



**ΠΛΕΟΝΕΚΤΗΜΑΤΑ:**

- Αλυσοπρίοιο ημιεπαγγελματικό με καταλύτη για μειωμένη εκπομπή ρύπων
- Κινητήρας νέας γενιάς για έως 20% χαμηλότερη κατανάλωση καυσίμου
- EasyStart: Γρήγορη και εύκολη εκκίνηση
- Τεχνολογία MPI για εύκολη επανεκκίνηση
- Αυτόματη αντλία λαδιού
- Σύστημα κατά των κραδασμών
- Αντλία καυσίμου
- Φρένο αλυσίδας
- Μεταλλική δαγκάνα
- Πλευρικός εντατήρας αλυσίδας



EA4300F45C  
450 mm



**ΠΛΕΟΝΕΚΤΗΜΑΤΑ:**

- Αλυσοπρίοιο ημιεπαγγελματικό με καταλύτη για μειωμένη εκπομπή ρύπων
- EasyStart: Γρήγορη και εύκολη εκκίνηση
- Τεχνολογία MPI για εύκολη επανεκκίνηση
- Αυτόματη αντλία λαδιού
- Αντλία καυσίμου
- Σύστημα κατά των κραδασμών
- Φρένο αλυσίδας
- Σασί από κράμα μαγνησίου
- Ενισχυμένος επαγγελματικός συμπλέκτης
- Μεταλλική δαγκάνα
- Πλευρικός εντατήρας αλυσίδας

	EA3600F40B	EA4300F45C
Κυβισμός	35,2 cm <sup>3</sup>	42,4 cm <sup>3</sup>
Μήκος λάμας	400 mm	450 mm
Βήμα αλυσίδας	3,8 cm"	0,325"
Δονήσεις εμπρός/πίσω	3,3 / 3,4 m/s <sup>2</sup>	3,6 / 3,2 m/s <sup>2</sup>
Βάρος	4,4 kg	4,9 kg
Προηγούμενο μοντέλο	EA3500F40B	EA4300F38C
Τιμή €	Χωρίς ΦΠΑ	€ 305,00
	Με ΦΠΑ	€ 378,20
		€ 345,00
		€ 427,80

ΑΛΥΣΟΠΡΙΟΝΑ ΒΕΝΖΙΝΗΣ ΒΑΡΕΙΑΣ ΧΡΗΣΗΣ



Εικόνα: EA5600F45D



**ΠΛΕΟΝΕΚΤΗΜΑΤΑ:**

- Αλυσοπρίοιο ημιεπαγγελματικό ιδανικό για την κοπή και καθάρισμα κορμών
- Κινητήρας νέας γενιάς για έως 20% χαμηλότερη κατανάλωση καυσίμου και μειωμένη εκπομπή ρύπων
- EasyStart: Γρήγορη και εύκολη εκκίνηση
- Τεχνολογία MPI για εύκολη επανεκκίνηση
- Αυτόματη αντλία λαδιού
- Σύστημα κατά των κραδασμών
- Αντλία καυσίμου
- Φρένο αλυσίδας
- Μεταλλική δαγκάνα
- Πλευρικός εντατήρας αλυσίδας



EA5600F45D  
450 mm



**ΠΛΕΟΝΕΚΤΗΜΑΤΑ:**

- Αλυσοπρίοιο επαγγελματικό ιδανικό για την κοπή και καθάρισμα κορμών
- Κινητήρας νέας γενιάς για έως 20% χαμηλότερη κατανάλωση καυσίμου και μειωμένη εκπομπή ρύπων
- Σασί από κράμα μαγνησίου
- Σύστημα φίλτρου αέρα Long Life
- EasyStart: Γρήγορη και εύκολη εκκίνηση
- Τεχνολογία MPI για εύκολη επανεκκίνηση
- Αυτόματη αντλία λαδιού
- Σύστημα κατά των κραδασμών
- Αντλία καυσίμου
- Φρένο αλυσίδας
- Μεταλλική δαγκάνα
- Πλευρικός εντατήρας αλυσίδας



EA6100P53E  
530 mm



**ΠΛΕΟΝΕΚΤΗΜΑΤΑ:**

- Αλυσοπρίοιο επαγγελματικό ιδανικό για την κοπή μεγάλων κορμών
- Ισχυρός κινητήρας για έως 15% χαμηλότερη κατανάλωση καυσίμου και μειωμένη εκπομπή ρύπων
- HappyStart: Γρήγορη και εύκολη εκκίνηση
- Αυτόματη αντλία λαδιού
- Ευκολη πρόσβαση στο φίλτρο αέρα
- Φρένο αλυσίδας
- Μεταλλική δαγκάνα
- Πλευρικός εντατήρας αλυσίδας



EA7900P50B  
500 mm



Εικόνα: EA6100P53E

	EA5600F45D	EA6100P53E	EA7900P50B
Κυβισμός	55,7 cm <sup>3</sup>	61 cm <sup>3</sup>	78,5 cm <sup>3</sup>
Μήκος λάμας	450 mm	530 mm	500 mm
Βήμα αλυσίδας	0,325" / 3,8"	3,8"	
Δονήσεις εμπρός/πίσω	5,5 / 5,0 m/s <sup>2</sup>	5,0 / 4,0 m/s <sup>2</sup>	6,6 / 4,5 m/s <sup>2</sup>
Βάρος	5,8 kg	6,0 kg	6,6 kg
Προηγούμενο μοντέλο	DCS5121/45	EA6100P45D	-
Τιμή €	Χωρίς ΦΠΑ	€ 535,00	€ 735,00
	Με ΦΠΑ	€ 663,40	€ 911,40



## ΕΓΧΕΙΡΙΔΙΟ ΣΩΣΤΗΣ ΧΡΗΣΗΣ ΤΩΝ ΑΛΥΣΟΠΡΙΟΝΩΝ

Σε ποιους απευθύνεται?

Σε όσους ήδη χρησιμοποιούν αλυσοπρίονα, σε εκείνους που σκοπεύουν να επεκτείνουν τις γνώσεις τους και σε όσους πρόκειται να χρησιμοποιήσουν αλυσοπρίονο για πρώτη φορά.



### ΑΠΑΙΤΗΣΕΙΣ ΑΣΦΑΛΕΙΑΣ

- 1) ΠΡΟΣΤΑΣΙΑ ΑΠΟ ΤΟ “ΚΛΩΤΣΗΜΑ”
- 2) ΔΙΑΚΟΠΤΗΣ ΚΛΕΙΔΩΜΑΤΟΣ ΑΣΦΑΛΕΙΑΣ
- 3) ΣΥΓΚΡΑΤΗΤΗΣ ΑΛΥΣΙΔΑΣ
- 4) ΕΥΚΟΛΗ ΠΡΟΣΒΑΣΗ ΣΤΟ ΔΙΑΚΟΠΤΗ ΑΠΕΝΕΡΓΟΠΟΙΗΣΗΣ

### ΠΡΟΣΤΑΣΙΑ ΑΠΟ ΤΟ “ΚΛΩΤΣΗΜΑ” & ΦΡΕΝΟ ΑΛΥΣΙΔΑΣ

Το φρένο αλυσίδας είναι σχεδιασμένο να σταματά την αλυσίδα και είναι σχεδιασμένο να ενεργοποιείται με 2 τρόπους:

- 1) Όταν ο καρπός του π.χ. αριστερού χεριού του χειριστή έρθει σε απότομη επαφή με το φρένο λόγω “κλώτσηματος”.
- 2) Λόγω των δυνάμεων αδράνειας που δημιουργούνται κατά το “κλώτσημα”.

### ΔΙΑΚΟΠΤΗΣ ΚΛΕΙΔΩΜΑΤΟΣ ΑΣΦΑΛΕΙΑΣ

Αποτρέπει την μη ηθλημένη εκκίνηση του γκαζιού. Ο χειριστής μπορεί να ξεκινήσει το αλυσοπρίονο μόνο πατώντας το διακόπτη ασφαλείας, κρατώντας σταθερά την πίσω λαβή

### ΣΥΓΚΡΑΤΗΤΗΣ ΑΛΥΣΙΔΑΣ

Συγκρατεί την αλυσίδα σε περίπτωση θραύσης ή εκτροχιασμού.

### ΕΥΚΟΛΗ ΠΡΟΣΒΑΣΗ ΣΤΟ ΔΙΑΚΟΠΤΗ ΑΠΕΝΕΡΓΟΠΟΙΗΣΗΣ

Ο διακόπτης απενεργοποίησης θα πρέπει να βρίσκεται σε εύκολα προσβάσιμο σημείο πάνω στο αλυσοπρίονο ώστε η απενεργοποίηση του μηχανήματος να μπορεί να γίνει άμεσα σε περίπτωση ανάγκης.

### ΠΡΟΣΟΧΗ!

Μην χρησιμοποιείτε ένα αλυσοπρίονο αν δεν διαθέτει ή δεν λειτουργεί κάποιο από αυτά τα χαρακτηριστικά



### ΑΤΟΜΙΚΟΣ ΕΞΟΠΛΙΣΜΟΣ ΠΡΟΣΤΑΣΙΑΣ

ΠΡΟΣΤΑΤΕΥΤΙΚΟ ΚΡΑΝΟΣ ΜΕ ΕΠΙΚΑΛΥΜΜΑΤΑ ΑΥΤΙΩΝ & ΠΡΟΣΩΠΙΔΑ,  
ΠΡΟΣΤΑΤΕΥΤΙΚΟ ΠΑΝΤΕΛΟΝΙ/ΣΑΛΟΠΕΤΑ,  
ΠΡΟΣΤΑΤΕΥΤΙΚΟ ΜΠΟΥΦΑΝ, ΜΠΟΤΕΣ ΑΣΦΑΛΕΙΑΣ,  
ΓΑΝΤΙΑ ΠΡΟΣΤΑΣΙΑΣ

### ΣΩΣΤΗ ΕΚΚΙΝΗΣΗ



### ΛΙΠΑΝΣΗ

Πάντα να ελέγχετε, πριν την εκκίνηση του αλυσοπριόνου αν η λίπανση είναι σωστή.



4 ΧΡΟΝΟ ΠΟΛΥΜΗΧΑΝΗΜΑ COMBI 25,4 cm<sup>3</sup> - 0,77 kW / 1,05 Hp - ΣΤΡΟΓΓΥΛΗ ΛΑΒΗ



EX2650LH



**+1 ΕΞΑΡΤΗΜΑ**  
Θαμνοκοπτικού με μείνιζα

EX2650LHM1



**ΠΛΕΟΝΕΚΤΗΜΑΤΑ:**

- Ισχυρός 4χρονος κινητήρας, δεν απαιτείται μίξη καυσίμου. Χαμηλές εκπομπές ρύπων.
- Σε συμμόρφωση με τους κανονισμούς της ΕΕ για τις εκπομπές ρύπων
- Στρογγυλή λαβή με εργονομικό σχεδιασμό και Soft Grip
- Δοχείο καυσίμου με μεγάλο άνοιγμα για εύκολο ανεφοδιασμό
- Ιμάντας ώμου

		EX2650LH	EX2650LHM1
Κινητήρας		4 χρονος	
Κυβισμός		25,4 cm <sup>3</sup>	
Ισχύς		0,77 kW / 1,05Hp	
Πλάτος κοπής		230 mm	
Ηχητική ισχύς		105,5 dB(A)	
Δονήσεις		4,1 m/s <sup>2</sup>	
Δοχείο καυσίμου		0,6l	
Βάρος		4,6 kg	5,6 kg
Τιμή €	Χωρίς ΦΠΑ	€ 285,00	€ 379,00
	Με ΦΠΑ	€ 353,40	€ 469,96

4 ΧΡΟΝΟ ΘΑΜΝΟΚΟΠΤΙΚΟ 25,4 cm<sup>3</sup> - 0,77 kW / 1,05 Hp - ΣΤΡΟΓΓΥΛΗ ΛΑΒΗ - M10 x 1,25

**ΠΛΕΟΝΕΚΤΗΜΑΤΑ:**

- Ισχυρός 4χρονος κινητήρας, δεν απαιτείται μίξη καυσίμου. Χαμηλές εκπομπές ρύπων.
- Σε συμμόρφωση με τους κανονισμούς της ΕΕ για τις εκπομπές ρύπων
- Λαβή με εργονομικό σχεδιασμό και Soft Grip
- Δοχείο καυσίμου με μεγάλο άνοιγμα για εύκολο ανεφοδιασμό
- Ιμάντας ώμου
- Αντλία προτροφοδότησης για κρύα εκκίνηση.



		EM2650LH
Κινητήρας		4 χρονος
Κυβισμός		25,4 cm <sup>3</sup>
Ισχύς		0,77 kW / 1,05Hp
Πλάτος κοπής		230 mm
Ηχητική ισχύς		96,6 dB(A)
Δονήσεις εμπρός/πίσω		4,1/5,1 m/s <sup>2</sup>
Δοχείο καυσίμου		0,6l
Βάρος		5,1 kg
Τιμή €	Χωρίς ΦΠΑ	€ 285,00
	Με ΦΠΑ	€ 353,40

4 ΧΡΟΝΑ ΘΑΜΝΟΚΟΠΤΙΚΑ 24,5 cm<sup>3</sup> - 0,71 kW/0,96 Hp / 24,5 cm<sup>3</sup> - 1,07 kW / 1,45 Hp - M10 x 1,25



EBH252U



EBH341U



EBH341U



**ΠΛΕΟΝΕΚΤΗΜΑΤΑ:**

- Ισχυρός 4χρονος κινητήρας, δεν απαιτείται μίξη καυσίμου. Χαμηλές εκπομπές ρύπων.
- Σε συμμόρφωση με τους κανονισμούς της ΕΕ για τις εκπομπές ρύπων
- Λαβή με εργονομικό σχεδιασμό και Soft Grip
- Εύκολη εκκίνηση
- Ιμάντας ώμου
- Αντλία προτροφοδότησης για κρύα εκκίνηση.

		EBH252U	EBH341U
Κινητήρας		4 χρονος	
Κυβισμός		24,5 cm <sup>3</sup>	33,5 cm <sup>3</sup>
Ισχύς		0,71 kW/ 0,97Hp	1,07 kW/ 1,45 Hp
Πλάτος κοπής		230 mm	
Ηχητική ισχύς		106,3 dB(A)	106,3 dB(A)
Δονήσεις εμπρός/πίσω		4,3/5 m/s <sup>2</sup>	2,5/3,3 m/s <sup>2</sup>
Δοχείο καυσίμου		0,5 l	0,65 l
Βάρος		5,3 Kg	7,1 kg
Τιμή €	Χωρίς ΦΠΑ	€ 275,00	€ 385,00
	Με ΦΠΑ	€ 341,00	€ 477,40



4 ΧΡΟΝΑ ΘΑΜΝΟΚΟΠΤΙΚΑ 43 cm<sup>3</sup> - 1,5 kW / 2 Hp

MAKITA MINI 4-STROKE ENGINE



EM4350RH

Στρογγυλή λαβή



EM4350UH

Λαβή τύπου "U"



EM4351UH

Λαβή τύπου "U"

**ΠΛΕΟΝΕΚΤΗΜΑΤΑ:-**

- Ισχυρός 4χρονος κινητήρας, δεν απαιτείται μίξη καυσίμου. Χαμηλές εκπομπές ρύπων.
- Σε συμμόρφωση με τους κανονισμούς της ΕΕ για τις εκπομπές ρύπων
- Λαβή με εργονομικό σχεδιασμό και Soft Grip
- Easy Start: γρήγορη και εύκολη εκκίνηση
- Δοχείο καυσίμου με μεγάλο άνοιγμα για εύκολο ανεφοδιασμό
- Αντλία προτροφοδότησης για κρύα εκκίνηση.
- Ενισχυμένοι μιάντες ώμων για μεγαλύτερη άνεση

	EM4350RH	EM4350UH	EM4351UH
Κινητήρας	4 χρονος		
Κυβισμός	43 cm <sup>3</sup>		
Ισχύς	1,5 kW/ 2 Hp		
Πλάτος κοπής	305 mm		
Ηχητική ισχύς	111 dB(A)	103,1 dB(A)	101,8 dB(A)
Δονήσεις εμπρός/πίσω	3,4/2,4 m/s <sup>2</sup>	4,8/3,1 m/s <sup>2</sup>	1,7/2,2 m/s <sup>2</sup>
Δοχείο καυσίμου	0,62l		
Βάρος	12,1 kg	8,3 kg	8,6 Kg
Τιμή €	Χωρίς ΦΠΑ	€ 675,00	€ 485,00
	Με ΦΠΑ	€ 837,00	€ 601,40
		€ 525,00	€ 651,00

 ΗΛΕΚΤΡΙΚΟ ΘΑΜΝΟΚΟΠΤΙΚΟ 300 mm - 450 W  
 ΠΕΡΙΣΤΡΕΦΟΜΕΝΗ ΚΕΦΑΛΗ 180°

**ΠΛΕΟΝΕΚΤΗΜΑΤΑ:-**

- Ελαφρύ ηλεκτρικό θαμνοκοπτικό
- Στιβαρός άξονας αλουμινίου
- Ρυθμιζόμενη λαβή
- Περιστρεφόμενη κεφαλή 180°
- Διακόπτης ασφαλείας αποτρέπει τη μη ηθελημένη εκκίνηση
- Ιμάντας ώμων
- Δεν χρειάζεται συντήρηση
- Καλώδιο μήκους 0,3m



	UR3000	
Ισχύς	450 W	
Διάμετρος κοπής	300 mm	
Ταχύτητα χωρίς φορτίο	9.000 rpm	
Ηχητική ισχύς	96 dB(A)	
Δονήσεις	2,7 m/s <sup>2</sup>	
Βάρος	2,6 kg	
Τιμή €	Χωρίς ΦΠΑ	€ 75,00
	Με ΦΠΑ	€ 93,00

 ΗΛΕΚΤΡΙΚΑ ΘΑΜΝΟΚΟΠΤΙΚΑ 350 mm - 1.000 W / 700W  
 ΟΜΑΛΗ ΕΚΚΙΝΗΣΗ

**ΠΛΕΟΝΕΚΤΗΜΑΤΑ:-**

- Ελαφρύ
- Στιβαρός άξονας αλουμινίου
- Εργονομική λαβή
- **UR3502:** Χρήση είτε με δίσκο είτε με μεσινέζα (ΣΥΜΠΑΡΑΔΙΔΕΤΑΙ)
- Ομαλή εκκίνηση
- Ιμάντας ώμων
- Δεν χρειάζεται συντήρηση
- Καλώδιο μήκους 0,35m



	UR3500	UR3502
Ισχύς	700 W	1.000 W
Διάμετρος κοπής	350 mm	
Ταχύτητα χωρίς φορτίο	7.200 rpm	6.500 rpm
Βάρος	4,3 kg	4,9 kg
Τιμή €	Χωρίς ΦΠΑ	€ 95,00
	Με ΦΠΑ	€ 117,80
		€ 129,00
		€ 159,96

ΜΗΧΑΝΕΣ ΓΚΑΖΟΝ ΒΕΝΖΙΝΗΣ (ΩΘΟΥΜΕΝΕΣ)



PLM4120N  
για επιφάνειες έως 1.000 m<sup>2</sup>

PLM4628N  
για επιφάνειες έως 1.200 m<sup>2</sup>



Εικόνα: PLM4120N

	PLM4120N	PLM4620N2
Κινητήρας	B&S 500E	B&S 625E R/S
Κυβισμός	140 cm <sup>3</sup>	150 cm <sup>3</sup>
Πλάτος κοπής	410 mm	460 mm
Προτεινόμενη επιφάνεια	1.000 m <sup>2</sup>	1.200 m <sup>2</sup>
Χωρητικότητα κάδου	50 l	60 l
Βάρος	26,0 kg	27,6 kg
Τιμή €	Χωρίς ΦΠΑ	€ 365,00
	Με ΦΠΑ	€ 452,60
Τιμή €	Χωρίς ΦΠΑ	€ 389,00
	Με ΦΠΑ	€ 482,36

ΜΗΧΑΝΕΣ ΓΚΑΖΟΝ ΒΕΝΖΙΝΗΣ 140 cm<sup>3</sup> 460 mm - ΚΑΔΟΣ 60 l (ΩΘΟΥΜΕΝΗ / ΜΕ ΑΥΤΟΠΡΩΘΗΣΗ)



για επιφάνειες έως 1.000 m<sup>2</sup>

PLM4628N  
(αυτοπρώθηση)



PLM4627N  
(ωθούμενη)



	PLM4627N	PLM4628N
Κινητήρας	B&S 500E	
Κυβισμός	140 cm <sup>3</sup>	
Πλάτος κοπής	460 mm	
Προτεινόμενη επιφάνεια	1.000 m <sup>2</sup>	
Χωρητικότητα κάδου	60 l	
Βάρος	28,4 kg	31,2 kg
Τιμή €	Χωρίς ΦΠΑ	€ 375,00
	Με ΦΠΑ	€ 465,00
Τιμή €	Χωρίς ΦΠΑ	€ 409,00
	Με ΦΠΑ	€ 507,16

**ΠΛΕΟΝΕΚΤΗΜΑΤΑ:-**

- Σώμα από ατσάλι 1,5mm
- Επενδεδυμένοι τροχοί για καλύτερη πρόσφυση
- Ρύθμιση ύψους κοπής 5 θέσεων 25-70mm
- Ρυθμιζόμενη λαβή 3 θέσεων • Προφυλακτήρας από πλαστικό
- 4χρονος κινητήρας - δεν απαιτείται μίξη καυσίμου
- Χαμηλές εκπομπές ρύπων και μειωμένος θόρυβος

**ΠΛΕΟΝΕΚΤΗΜΑΤΑ:-**

- Μηχανή γκαζόν με αυτοπρώθηση (PLM4628N) • Σώμα από ατσάλι 1,5mm
- 3 ταχύτητες (PLM4628N) • Εργονομική, ρυθμιζόμενη λαβή 3 θέσεων
- Ρύθμιση ύψους 7 θέσεων 25-75mm • Ένδειξη πληρότητας κάδου
- Επενδεδυμένοι μεγάλοι τροχοί για καλύτερη πρόσφυση
- Χαμηλές εκπομπές ρύπων και μειωμένος θόρυβος
- 4χρονος κινητήρας - δεν απαιτείται μίξη καυσίμου

ΜΗΧΑΝΕΣ ΓΚΑΖΟΝ ΒΕΝΖΙΝΗΣ - B&S 675 EXI R/S (ΜΕ ΑΥΤΟΠΡΩΘΗΣΗ)



PLM5121N2  
για επιφάνειες  
έως 1.800 m<sup>2</sup>

PLM5600N2  
για επιφάνειες  
έως 2.200 m<sup>2</sup>

PLM5113N2  
για επιφάνειες  
έως 2.000 m<sup>2</sup>



PLM4621N  
για επιφάνειες  
έως 1.400 m<sup>2</sup>

PLM4621N



**ΠΛΕΟΝΕΚΤΗΜΑΤΑ:-**

- Μηχανές γκαζόν με αυτοπρώθηση • 3 ταχύτητες
- Σώμα από ατσάλι 1,5mm
- Ρύθμιση ύψους κοπής 5 θέσεων 25-75mm
- Εργονομική και ρυθμιζόμενη λαβή 3 θέσεων
- Κιτ βιολογικής κοπής & πλαιίνος εκτοξευτήρας
- Μεγάλοι τροχοί με επένδυση για καλύτερη πρόσφυση
- 4χρονος κινητήρας - δεν απαιτείται μίξη καυσίμου
- Χαμηλές εκπομπές ρύπων και μειωμένος θόρυβος

	PLM5121N2	PLM5113N2	PLM5600N2	PLM4621N
Κινητήρας	B&S 675 EXI R/S			B&S 650E R/S
Κυβισμός	163 cm <sup>3</sup>			190 cm <sup>3</sup>
Πλάτος κοπής	510 mm		560 mm	460 mm
Προτεινόμενη επιφάνεια	1.800 m <sup>2</sup>	2.000 m <sup>2</sup>	2.200 m <sup>2</sup>	1.400 m <sup>2</sup>
Χωρητικότητα κάδου	65 l		70 l	60 l
Βάρος	31 kg	36,0 kg	37,2 kg	33,8 kg
Τιμή €	Χωρίς ΦΠΑ	€ 489,00	€ 599,00	€ 689,00
	Με ΦΠΑ	€ 606,36	€ 742,76	€ 854,36
Τιμή €	Χωρίς ΦΠΑ	€ 505,00	€ 626,20	€ 626,20
	Με ΦΠΑ	€ 626,20	€ 742,76	€ 854,36



ΜΗΧΑΝΕΣ ΓΚΑΖΟΝ ΒΕΝΖΙΝΗΣ 161 cm<sup>3</sup> - 3/4,5 Km/h - 60 l (ΜΕ ΑΥΤΟΠΡΩΘΗΣΗ)

PLM4632N

 PLM5130N  
για επιφάνειες  
έως 2.000 m<sup>2</sup>

 PLM4632N  
για επιφάνειες  
έως 1.800 m<sup>2</sup>
**ΠΛΕΟΝΕΚΤΗΜΑΤΑ:**

- Comfort μηχανές γκαζόν με αυτοπροώθηση
- Σώμα από ατσάλι 1,5mm • 3 ταχύτητες
- Ρύθμιση ύψους κοπής 8 θέσεων 25-70mm
- Ρυθμιζόμενη λαβή 3 θέσεων
- Προφυλακτήρας από πλαστικό
- Κιτ βιολογικής κοπής & πλαιίνος εκτοξευτήρας
- Επενδεδυμένοι μεγάλοι τροχοί για καλύτερη πρόσφυση
- 4χρονος κινητήρας - δεν απαιτείται μίξη καυσίμου
- Χαμηλές εκπομπές ρύπων και μειωμένος θόρυβος

		PLM4632N	PLM5130N
Κινητήρας		B&S DOV750 EX R/S	
Κυβισμός		161 cm <sup>3</sup>	
Πλάτος κοπής		460 mm	510 mm
Προτεινόμενη επιφάνεια		1.800 m <sup>2</sup>	2.000 m <sup>2</sup>
Χωρητικότητα κάδου		60 l	65 l
Βάρος		35,0 kg	38,0 kg
Τιμή €	Χωρίς ΦΠΑ	€ 665,00	€ 709,00
	Με ΦΠΑ	€ 824,60	€ 879,16

## ΗΛΕΚΤΡΙΚΕΣ ΜΗΧΑΝΕΣ ΓΚΑΖΟΝ

 ELM3720  
Για επιφάνειες έως  
500 m<sup>2</sup>

 ELM4120  
Για επιφάνειες έως  
600 m<sup>2</sup>

 ELM4121  
Για επιφάνειες  
έως 600 m<sup>2</sup>

 ELM4621  
Για επιφάνειες  
έως 1.000 m<sup>2</sup>  
(αυτοπροώθηση)

 ELM3320  
Για επιφάνειες  
έως 400 m<sup>2</sup>

		ELM3320	ELM3720	ELM4120	ELM4121	ELM4621
Ισχύς		1.200 W	1.400 W	1.600 W		1.800 W
Πλάτος κοπής		330 mm	370 mm	410 mm		460 mm
Θέσεις / Ύψος κοπής		3 / 20-55 mm		7 / 20-75 mm		8 / 20-75 mm
Προτεινόμενη επιφάνεια		400 m <sup>2</sup>	500 m <sup>2</sup>	600 m <sup>2</sup>		1.000 m <sup>2</sup>
Χωρητικότητα κάδου		30 l	40 l	45 l	50 l	60 l
Κιτ βιολογικής κοπής		-				
Βάρος		10,2 Kg	11,6 Kg	14,5 Kg	19 Kg	32,1 Kg
Προηγούμενο μοντέλο		ELM3311	ELM3711	ELM3800	ELM4110	ELM4613
Τιμή €	Χωρίς ΦΠΑ	€ 105,00	€ 125,00	€ 145,00	€ 195,00	€ 289,00
	Με ΦΠΑ	€ 130,20	€ 155,00	€ 179,80	€ 241,80	€ 358,36

**ΠΛΕΟΝΕΚΤΗΜΑΤΑ:** Ηλεκτρικές μηχανές γκαζόν, ιδανικές για οικιακή χρήση. Οι ELM3320, ELM3720, ELM4120 & ELM4121 είναι ωθούμενες, διαθέτουν κεντρική ρύθμιση του ύψους κοπής, ένδειξη πληρότητας κάδου και βελτιωμένη απόδοση κοπής στις άκρες (εξαιρείται η ELM4121). Η ELM4621 διαθέτει αυτοπροώθηση, σώμα από ατσάλι (όπως και η ELM4121), κεντρική ρύθμιση του ύψους κοπής και ένδειξη πληρότητας κάδου.

ΜΠΟΡΝΤΟΥΡΟΨΑΛΙΔΑ ΒΕΝΖΙΝΗΣ 22,2 cm<sup>3</sup> - 0,68 kW / 1 Hp

EH5000W / EH6000W / EH7500W



**ΠΛΕΟΝΕΚΤΗΜΑΤΑ:**

- Μπορντουροψάλιδα βενζινοκίνητη με 2 πλευρές κοπής
- Σε συμμορφωση με τους κανονισμούς για τις εκπομπές ρύπων
- Εργονομική περιστρεφόμενη λαβή 5 θέσεων για μέγιστη ευελιξία
- Σύστημα κατά των κραδασμών
- Λάμα κοπής με ειδική επίστρωση για ομαλή κοπή και μεγαλύτερη ανθεκτικότητα

	EH5000W	EH6000W	EH7500W
Κυβισμός	22,2 cm <sup>3</sup>		
Μήκος λάμας	500 mm	600 mm	750 mm
Ταχύτητα χωρίς φορτίο	4.390 c/min		
Δονήσεις	2,5 m/s <sup>2</sup>	2,8 m/s <sup>2</sup>	2,3 m/s <sup>2</sup>
Βάρος	4,8 kg	5,0 kg	5,2 kg
Τιμή €	Χωρίς ΦΠΑ	€ 325,00	€ 335,00
	Με ΦΠΑ	€ 403,00	€ 415,40

ΚΟΝΤΑΡΟΨΑΛΙΔΟ ΜΠΟΡΝΤΟΥΡΑΣ 25,4 cm<sup>3</sup> 0,77 kW / 1,05 Hp - 4 ΧΡΟΝΟ - ΜΗΚΟΣ ΛΑΜΑΣ 49 cm

EN4950H

**ΠΛΕΟΝΕΚΤΗΜΑΤΑ:**

- Κινητήρας 4χρονος, χαμηλής κατανάλωσης - δεν απαιτείται μίξη καυσίμου
- Χαμηλές εκπομπές ρύπων και μειωμένος θόρυβος σε συμμόρφωση με όλους τους κανονισμούς της ΕΕ
- Συμπαγής σχεδιασμός με χαμηλό βάρος για μειωμένη καταπόνηση του χρήστη
- Εργονομικά σχεδιασμένη λαβή για μεγαλύτερη άνεση και καλύτερο έλεγχο
- Ευκόλη ρύθμιση 13 σημείων της γωνίας της κεφαλής (+45°/-90°)
- Αναδιπλούμενη κεφαλή 180° για εύκολη μεταφορά και αποθήκευση
- Ιμάντας ώμων • Αντλία καυσίμου



	EN4950H	
Κυβισμός	25,4 cm <sup>3</sup>	
Ισχύς	0,77 Kw / 1,05 Hp	
Ταχύτητα χωρίς φορτίο	4.200 rpm	
Δονήσεις	6,3 m/s <sup>2</sup>	
Βάρος	6,9 kg	
Τιμή €	Χωρίς ΦΠΑ	€ 485,00
	Με ΦΠΑ	€ 601,40

ΤΗΛΕΣΚΟΠΙΚΟ ΚΟΝΤΑΡΟΠΡΙΟΝΟ 25,4 cm<sup>3</sup> 0,77 kW / 1,05 Hp - 4 ΧΡΟΝΟ - ΜΗΚΟΣ ΛΑΜΑΣ 25,5 cm

EY2650H25H



**ΠΛΕΟΝΕΚΤΗΜΑΤΑ:**

- Κινητήρας 4χρονος, χαμηλής κατανάλωσης - δεν απαιτείται μίξη καυσίμου
- Χαμηλές εκπομπές ρύπων και μειωμένος θόρυβος σε συμμόρφωση με όλους τους κανονισμούς της ΕΕ
- Συμπαγής σχεδιασμός με χαμηλό βάρος για μειωμένη καταπόνηση του χρήστη
- Εργονομικά σχεδιασμένη λαβή για μεγαλύτερη άνεση και καλύτερο έλεγχο
- Συνολικό μήκος 3,92m
- Δυνατότητα εργασίας σε κάθε κλίση

	EY2650H25H	
Κυβισμός	25,4 cm <sup>3</sup>	
Ισχύς	0,77 Kw / 1,05 Hp	
Μήκος λάμας	255 mm	
Δονήσεις	7,2 m/s <sup>2</sup>	
Βάρος	7,2 kg	
Τιμή €	Χωρίς ΦΠΑ	€ 545,00
	Με ΦΠΑ	€ 675,80



ΦΥΣΗΤΗΡΕΣ 24,5 cm<sup>3</sup> - 0,81 kW / 1,1 Hp 4 ΧΡΟΝΟΙ - 10,1 m<sup>3</sup>/min

BHX2501 / BHX2501V

**ΠΛΕΟΝΕΚΤΗΜΑΤΑ:**

- Ιδανικός τόσο για οικιακή χρήση όσο και για επαγγελματική.
- 4χρονος κινητήρας (δεν απαιτείται μίξη καυσίμου) για χαμηλά επίπεδα θορύβου και μειωμένη εκπομπή ρύπων σε συμμόρφωση με τους κανονισμούς για τις εκπομπές Phase 2 & CARB 3 της EPA
- Συμπαγής σχεδιασμός και χαμηλό βάρος για ευκολία στη χρήση και μεταφορά με το ένα χέρι
- Λαβή με επένδυση για τη μείωση των κραδασμών
- Εύκολη εκκίνηση

		BHX2501
Κυβισμός		24,5 cm <sup>3</sup>
Παροχή αέρα max.		10,1 m <sup>3</sup> /min
Δοχείο καυσίμου		0,52 l
Δονήσεις		9,3 m/s <sup>2</sup>
Βάρος		3,2 kg
Τιμή €	Χωρίς ΦΠΑ	€ 259,00
	Με ΦΠΑ	€ 321,16

**ΠΛΕΟΝΕΚΤΗΜΑΤΑ:**

- Ιδανικός τόσο για οικιακή χρήση όσο και για επαγγελματική.
- 4χρονος κινητήρας (δεν απαιτείται μίξη καυσίμου) για χαμηλά επίπεδα θορύβου και μειωμένη εκπομπή ρύπων σε συμμόρφωση με τους κανονισμούς για τις εκπομπές Phase 2 & CARB 3 της EPA
- Συμπαγής σχεδιασμός και χαμηλό βάρος για ευκολία στη χρήση και μεταφορά με το ένα χέρι
- Λαβή με επένδυση για τη μείωση των κραδασμών
- Εύκολη εκκίνηση
- Σάκος συλλογής χωρητικότητας 35 L

		BHX2501V
Κυβισμός		24,5 cm <sup>3</sup>
Παροχή αέρα max.		10,1 m <sup>3</sup> /min
Δοχείο καυσίμου		0,52 l
Δονήσεις		9,3 m/s <sup>2</sup>
Βάρος		4,5 kg
Τιμή €	Χωρίς ΦΠΑ	€ 315,00
	Με ΦΠΑ	€ 390,60

 ΦΥΣΗΤΗΡΑΣ ΠΛΑΤΗΣ 52,5 cm<sup>3</sup> - 1,8 kW / 2,5 Hp - 4 ΧΡΟΝΟΣ - 15 m<sup>3</sup>/min

EB5300TH

**ΠΛΕΟΝΕΚΤΗΜΑΤΑ:**

- Επαγγελματικός φυσητήρας πλάτης
- Εργονομικός σχεδιασμός και σύστημα κατά των κραδασμών για μέγιστη άνεση κατά τη χρήση
- Επαγγελματικό φίλτρο αέρα για μεγάλης διάρκειας εργασία με εύκολη πρόσβαση για την αλλαγή ή τον καθαρισμό του
- 4χρονος κινητήρας - δεν απαιτείται μίξη καυσίμου
- Χαμηλές εκπομπές ρύπων και μειωμένος θόρυβος
- Εύκολη εκκίνηση
- Ρυθμιζόμενο μήκος σωλήνα

<https://youtu.be/fh2d1Lz2PCY>
**EB5300TH**

Κυβισμός		52,5 cm <sup>3</sup>
Παροχή αέρα max.		15 m <sup>3</sup> /min
Δοχείο καυσίμου		1,8 l
Δονήσεις		2,2 m/s <sup>2</sup>
Βάρος		9,8 kg
Τιμή €	Χωρίς ΦΠΑ	€ 335,00
	Με ΦΠΑ	€ 415,40

 ΦΥΣΗΤΗΡΑΣ ΠΛΑΤΗΣ 75,6 cm<sup>3</sup> - 3,0 kW / 4,1 Hp - 4 ΧΡΟΝΟΣ - 20 m<sup>3</sup>/min

EB7660TH

**ΠΛΕΟΝΕΚΤΗΜΑΤΑ:**

- Επαγγελματικός φυσητήρας πλάτης
- Εργονομικός σχεδιασμός και σύστημα κατά των κραδασμών για μέγιστη άνεση κατά τη χρήση
- Επαγγελματικό φίλτρο αέρα για μεγάλης διάρκειας εργασία με εύκολη πρόσβαση για την αλλαγή ή τον καθαρισμό του
- 4χρονος κινητήρας - δεν απαιτείται μίξη καυσίμου
- Χαμηλές εκπομπές ρύπων και μειωμένος θόρυβος
- Εύκολη εκκίνηση
- Ρυθμιζόμενο μήκος σωλήνα

**EB7660TH**

Κυβισμός		75,6 cm <sup>3</sup>
Παροχή αέρα max.		20 m <sup>3</sup> /min
Δοχείο καυσίμου		1,9 l
Δονήσεις		2,3 m/s <sup>2</sup>
Βάρος		11,9 kg
Προηγούμενο μοντέλο		EB7650TH
Τιμή €	Χωρίς ΦΠΑ	€ 479,00
	Με ΦΠΑ	€ 593,96

ΑΝΤΛΙΕΣ ΕΠΙΦΑΝΕΙΑΣ - 4 ΧΡΟΝΕΣ

EW1050HX / EW1060HX

**ΠΛΕΟΝΕΚΤΗΜΑΤΑ:**

- Αντλία επιφανείας με ισχυρό 4χρονο κινητήρα
- Χαμηλή κατανάλωση καυσίμου
- Εύκολη εκκίνηση με αντλία καυσίμου
- Χαμηλές εκπομπές ρύπων και μειωμένος θόρυβος
- Διακόπτης για την εύκολη ρύθμιση της ροής του νερού



EW1050HX  
110 l/min



Foto EW1060HX



EW1060HX  
130 l/min



	EW1050HX	EW1060HX
Κυβισμός	24,5 cm <sup>3</sup>	33,5 cm <sup>3</sup>
Ισχύς	0,71 kW	1,07 kW
Ικανότητα άντλησης max	110 l/min	130 l/min
Μανομετρικό	8 m	
Βάρος	5,8 kg	7,3 kg
Τιμή €	Χωρίς ΦΠΑ	€ 289,00
	Με ΦΠΑ	€ 358,36
		€ 339,00
		€ 420,36

ΨΕΚΑΣΤΗΡΑΣ ΠΛΑΤΗΣ 4 ΧΡΟΝΟΣ - 75,6 cm<sup>3</sup> - 3,0 kW - 14,1 m<sup>3</sup>/min

PM7651H



**ΠΛΕΟΝΕΚΤΗΜΑΤΑ:**

- Ισχυρός 4χρονος (δεν απαιτείται μίξη καυσίμου) ψεκαστήρας πλάτης με χαμηλές εκπομπές ρύπων και μειωμένο θόρυβο
- Εξαιρετικής απόδοσης εμβέλεια ψεκασμού έως 16m
- Εργονομικός σχεδιασμός και σύστημα κατά των κραδασμών για μέγιστη άνεση κατά τη χρήση
- Αυτόματη ανάμιξη του διαλύματος στη δεξαμενή με τον αέρα
- Εύκολη εκκίνηση

	PM7651H	
Κυβισμός	75,6 cm <sup>3</sup>	
Παροχή αέρα max	14,1 m <sup>3</sup> /min	
Δοχείο καυσίμου	1,8 l	
Δοχείο διαλύματος	15 l	
Δονήσεις	2,7 m/s <sup>2</sup>	
Βάρος	14,1 kg	
Τιμή €	Χωρίς ΦΠΑ	€ 685,00
	Με ΦΠΑ	€ 849,40



ΗΛΕΚΤΡΙΚΑ ΑΛΥΣΟΠΡΙΟΝΑ 1.800W

UC3041A / UC3541A / UC3541AK / UC4041A



1.800 W



**ΣΥΜΠΑΡΑΔΙΔΟΜΕΝΑ UC3541AK:**  
Μεταλλική βαλίτσα μεταφοράς, λάδι αλυσίδας, λίμα.

**ΠΛΕΟΝΕΚΤΗΜΑΤΑ:**

Αξιόπιστα ηλεκτρικά αλυσοπρίονα, ιδανικά για τις καθημερινές εργασίες γύρω από το σπίτι και τον κήπο, χάρη στο χαμηλό τους βάρος και το συμπαγή σχεδιασμό. Διαθέτουν βελτιωμένο σύστημα TLC για πιο εύκολο τέντωμα της αλυσίδας χωρίς τη χρήση εργαλείων.

	UC3041A	UC3541A	UC3541AK	UC4041A
Ισχύς	1.800 W			
Μήκος λάμας	300 mm	350 mm		400 mm
Ταχύτητα χωρίς φορτίο	14,5m/s			
Μήκος καλωδίου	0,3 m			
Συμπαριδόμενα	-	-	Μεταλλική βαλίτσα, λάδι, λίμα	-
Βάρος	4,6 kg	4,7 kg		4,7 kg
Τιμή €	Χωρίς ΦΠΑ	€ 109,00	€ 115,00	€ 125,00
	Με ΦΠΑ	€ 135,16	€ 142,60	€ 155,00

ΗΛΕΚΤΡΙΚΑ ΑΛΥΣΟΠΡΙΟΝΑ 2.000W

UC3551A / UC4051A / UC4051AK

2.000 W



**ΣΥΜΠΑΡΑΔΙΔΟΜΕΝΑ UC4051AK:**  
Μεταλλική βαλίτσα μεταφοράς λάδι αλυσίδας, 2η αλυσίδα, λίμα



UC4051A

**ΕΚΔΟΣΗ K:**

Η μεταλλική βαλίτσα επιτρέπει την ασφαλή μεταφορά του μηχανήματος απευθείας στον χώρο εργασίας, ενώ τα συμπαριδόμενα εξαρτήματα δίνουν τη δυνατότητα συνεχόμενης εργασίας.

**ΠΛΕΟΝΕΚΤΗΜΑΤΑ:**

Η επιλογή των επαγγελματιών ξυλουργών και κατασκευαστών οροφής. Για απαιτητικές επιδόσεις επαγγελματικών προδιαγραφών. Με ισχυρό μοτέρ 2000W, αντιολισθητική λαβή Softgrip και σύστημα TLC για εύκολο τέντωμα της αλυσίδας.



	UC3551A	UC4051A	UC4051AK
Ισχύς	2.000 W		
Μήκος λάμας	350 mm	400 mm	
Ταχύτητα χωρίς φορτίο	14,5m/s		
Μήκος καλωδίου	0,3 m		
Συμπαριδόμενα	-	-	Μεταλλική βαλίτσα, λάδι, λίμα, 2η αλυσίδα
Βάρος	5,5 kg	5,6 kg	
Τιμή €	Χωρίς ΦΠΑ	€ 169,00	€ 169,00
	Με ΦΠΑ	€ 209,56	€ 209,56
		€ 199,00	€ 246,76

ΦΥΣΗΤΗΡΑΣ - ΑΝΑΡΡΟΦΗΤΗΡΑΣ 2 ΤΑΧΥΤΗΤΩΝ 1.650 W + ΣΑΚΚΟΣ

UB0801V



**ΠΛΕΟΝΕΚΤΗΜΑΤΑ:**

Ισχυρός κινητήρας για υψηλή απόδοση. Εργονομικά σχεδιασμένη χειρολαβή για μεγαλύτερη άνεση του χειριστή. Ειδικά σχεδιασμένος σάκκος συλλογής για την εύκολη απομάκρυνση των φύλλων που έχετε συλλέξει.

		UB0801V
Ισχύς		1.650 W
Παροχή αέρα max		7,1 m <sup>3</sup> /min
Πίεση αέρα		41 kPa
Σάκκος		35 l
Δονήσεις		2,5 m/s <sup>2</sup>
Βάρος		3,2 kg
Προηγούμενο μοντέλο		UB800X
Τιμή €	Χωρίς ΦΠΑ	€ 125,00
	Με ΦΠΑ	€ 155,00

ΗΛΕΚΤΡΙΚΟ ΜΠΟΡΝΤΟΥΡΟΨΑΛΙΔΟ 400 W

UH5261

**HOME**



**ΠΛΕΟΝΕΚΤΗΜΑΤΑ:**

Ελαφρύ και ισορροπημένο μηχάνημα, εξαιρετικά απλό στη χρήση. Επιτρέπει τη φροντίδα σε μικρούς φράκτες και θάμνους.

		UH5261
Ισχύς		400 W
Μήκος λάμας		520 mm
Ταχύτητα χωρίς φορτίο		3.200 rpm
Ικανότητα κοπής		15 mm
Βάρος		3,0 kg
Τιμή €	Χωρίς ΦΠΑ	€ 95,00
	Με ΦΠΑ	€ 117,80

ΗΛΕΚΤΡΙΚΑ ΜΠΟΡΝΤΟΥΡΟΨΑΛΙΔΑ 550 W

UH5570 / UH6570

**SEMI-PRO**



**ΠΛΕΟΝΕΚΤΗΜΑΤΑ:**

Αυτά τα μηχανήματα είναι ιδανικά για να ικανοποιούν τις ανάγκες κοπής για ημι-επαγγελματική χρήση,

		UH5570	UH6570
Ισχύς		550 W	
Μήκος λάμας		550 mm	650 mm
Ταχύτητα χωρίς φορτίο		3.200 rpm	
Ικανότητα κοπής		18 mm	
Βάρος		3,6 kg	3,7 kg
Τιμή €	Χωρίς ΦΠΑ	€ 125,00	€ 135,00
	Με ΦΠΑ	€ 155,00	€ 167,40

ΗΛΕΚΤΡΙΚΑ ΜΠΟΡΝΤΟΥΡΟΨΑΛΙΔΑ 670 W

UH6580 / UH7580



**PRO**



**ΠΛΕΟΝΕΚΤΗΜΑΤΑ:**

Ιδανικά για κοπή μεγάλων φρακτών και θάμνων. Ο ισχυρός κινητήρας 670W εγγυάται εξαιρετική απόδοση σε όλες τις συνθήκες

		UH6580	UH7580
Ισχύς		670 W	
Μήκος λάμας		650 mm	750 mm
Ταχύτητα χωρίς φορτίο		3.000 rpm	
Ικανότητα κοπής		18 mm	
Βάρος		4,3 kg	4,4 kg
Τιμή €	Χωρίς ΦΠΑ	€ 179,00	€ 189,00
	Με ΦΠΑ	€ 221,96	€ 234,36



ΗΛΕΚΤΡΙΚΟΙ ΕΞΑΕΡΩΤΕΣ ΓΚΑΖΟΝ

UV3200 / UV3600

**ΠΛΕΟΝΕΚΤΗΜΑΤΑ:**

- Κεντρική ρύθμιση ύψους κοπής
- Διακόπτης ασφαλείας για προστασία από τυχαία εκκίνηση του κινητήρα
- Σύστημα εύκολης αντικατάστασης του άξονα των μαχαιριών
- Υψηλής ποιότητας σάκος συλλογής
- Αναδιπλούμενη λαβή για εύκολη μεταφορά και αποθήκευση με ειδική επίστρωση για μεγαλύτερη άνεση κατά τη χρήση

	UV3200	UV3600
Ισχύς	1.300 W	1.800 W
Υψος κοπής	-10 +10 mm (5 θέσεις)	-10+5 mm (4 θέσεις)
Εύρος κοπής	32 cm	36 cm
Χωρητικότητα κάδου	30 l	40 l
Ηχητική ισχύς (lwa) Ακουστική πίεση (lpra)	97,2 / 88,5 dB(A)	99,5 / 85,5 dB(A)
Δονήσεις	4,5 m/s <sup>2</sup>	4,7 m/s <sup>2</sup>
Βάρος	12 kg	15,3 kg
Τιμή €	Χωρίς ΦΠΑ	€ 129,00
	Με ΦΠΑ	€ 159,96
		€ 185,00
		€ 229,40

ΗΛΕΚΤΡΙΚΟΣ ΘΥΡΜΜΑΤΙΣΤΗΣ ΚΛΑΔΙΩΝ 45 mm

UD2500

**ΣΥΣΤΗΜΑ ΠΡΟΣΤΑΣΙΑΣ ΤΟΥ ΚΙΝΗΤΗΡΑ ΑΠΟ ΜΠΛΟΚΑΡΙΣΜΕΝΑ ΚΛΑΔΙΑ**

Η υποδοχή της ηλεκτρικής σύνδεσης προστατεύεται κάτω από τη λαβή, ενώ είναι προσβάσιμη και από τις δύο πλευρές



Λαβές και από τις δύο πλευρές για ασφαλή και άνετη μεταφορά

**ΠΛΕΟΝΕΚΤΗΜΑΤΑ:**

- Ισχυρός θρυμματιστής κλαδιών (2500W) ιδανικός για την απόρριψη των κλαδιών που προέρχονται από κλάδεμα φυτών σε κήπους και πάρκα κατοικημένων περιοχών
- Εύχρηστος πίνακας ελέγχου με διακόπτη αναστροφής
- Σύστημα προστασίας του κινητήρα από μπλοκαρισμένα κλαδιά
- Προστασία του κινητήρα από υπερφόρτωση
- Εύκολη μεταφορά χάρη στους μεγάλους τροχούς
- Συμπαγής και μοντέρνος σχεδιασμός

	UD2500	
Ισχύς	2.500 W	
Ø κλαδιών max	45 mm	
Ταχύτητα	40 rpm	
Χωρητικότητα κάδου	67 l	
Ηχητική ισχύς (lwa) Ακουστική πίεση (lpra)	97 / 84,4 dB(A)	
Βάρος	27,6 kg	
Τιμή €	Χωρίς ΦΠΑ	€ 255,00
	Με ΦΠΑ	€ 316,20

ΜΠΑΛΑΝΤΕΖΑ



Μπαλαντέζα υψηλής ποιότητας, με φινιρίσματα Σούκο.  
Μήκος 25 m

κωδ.988311000

**€ 67,23** χωρίς ΦΠΑ  
€ 83,37 με ΦΠΑ

	HW1200	HW1300
Ονομαστική ισχύς	1.800 W	
Πίεση	120 bar	130 bar
Παροχή	420 l/h	
Μήκος σωλήνα	10 m	
Βάρος	11,0 kg	12,7 kg
Προηγούμενο μοντέλο	HW112	HW132
Τιμή €	Χωρίς ΦΠΑ	€ 209,00
	Με ΦΠΑ	€ 259,16
		€ 333,56

**ΠΛΕΟΝΕΚΤΗΜΑΤΑ:**

Ιδανικά για τον καθαρισμό του κήπου, της αυλής, της πισίνας και χώρων γύρω από το σπίτι. Μεγάλη γκάμα για την κάλυψη των αναγκών οικιακής και επαγγελματικής χρήσης. Διατίθεται ευρεία γκάμα εξαρτημάτων για π.χ. τον καθαρισμό της αυλής ή των σωληνώσεων χάρη στο σετ απόφραξης.

HW1200



HW1300



**ΕΞΑΡΤΗΜΑΤΑ ΓΙΑ ΤΑ HW1200 / HW1300**

	Κωδικός	Περιγραφή	Τιμή €	
			χωρίς ΦΠΑ	με ΦΠΑ
	197822-8	ΡΥΘΜΙΖΟΜΕΝΗ ΚΑΝΗ ΨΕΚΑΣΜΟΥ	€ 8,18	€ 10,14
	197876-5	ΚΑΝΗ ΨΕΚΑΣΜΟΥ VARIO	€ 17,49	€ 21,69
	197842-2	ΠΙΣΤΟΛΙ ΨΕΚΑΣΜΟΥ ΜΕ ΑΣΦΑΛΕΙΑ ΓΙΑ ΤΟ HW1200	€ 15,44	€ 19,15
	197879-9	ΑΚΡΟΦΥΣΙΟ ΚΑΘΑΡΙΣΜΟΥ	€ 1,47	€ 1,83
	197881-2	ΡΑΚΟΡ ΣΩΛΗΝΑ ΠΑΡΟΧΗΣ	€ 3,18	€ 3,94
	197824-4	ΡΥΘΜΙΖΟΜΕΝΗ ΚΑΝΗ ΨΕΚΑΣΜΟΥ TURBO	€ 8,75	€ 10,84
	197883-8	ΤΑΧΥΣΥΝΔΕΣΜΟΣ	€ 3,18	€ 3,94
	197870-7	ΚΙΤ ΠΡΟΕΚΤΑΣΕΙΣ ΚΑΝΗΣ ΨΕΚΑΣΜΟΥ ΑΠΟ ΑΛΟΥΜΙΝΙΟ	€ 34,07	€ 42,25
	198909-9	ΚΑΝΗ ΨΕΚΑΣΜΟΥ ΓΩΝΙΑΚΗ 90°	€ 29,98	€ 37,18
	197831-7	ΒΟΥΡΤΣΑ ΠΕΡΙΣΤΡΕΦΟΜΕΝΗ	€ 12,04	€ 14,93
	197828-6	ΒΟΥΡΤΣΑ ΓΕΝΙΚΗΣ ΧΡΗΣΗΣ	€ 6,02	€ 7,46
	197864-2	ΒΟΥΡΤΣΑ ΓΙΑ ΠΛΑΚΕΣ, ΒΕΡΑΝΤΕΣ ΚΤΛ.	€ 15,44	€ 19,15
	197840-6	ΚΙΤ ΑΠΟΦΡΑΞΗΣ 15 m	€ 23,62	€ 29,29
	197837-5	ΚΙΤ ΑΠΟΦΡΑΞΗΣ 10 m	€ 19,77	€ 24,51
	197845-6	ΣΩΛΗΝΑΣ ΥΨΗΛΗΣ ΠΙΕΣΗΣ 5 m	€ 20,89	€ 25,91
	197847-2	ΣΩΛΗΝΑΣ ΥΨΗΛΗΣ ΠΙΕΣΗΣ 8 m	€ 29,98	€ 37,18
	197850-3	ΣΩΛΗΝΑΣ ΥΨΗΛΗΣ ΠΙΕΣΗΣ 10 m	€ 34,07	€ 42,25
	197873-1	ΚΙΤ ΑΝΑΡΡΟΦΗΣΗΣ ΝΕΡΟΥ	€ 23,62	€ 29,29
	197853-7	ΑΝΤΑΠΟΡΑΣ Χ HW132	€ 5,00	€ 6,19



ΒΥΘΙΖΟΜΕΝΕΣ ΑΝΤΛΙΕΣ ΥΔΑΤΩΝ

ΑΝΤΛΙΕΣ ΟΜΒΡΙΩΝ ΥΔΑΤΩΝ

**ΠΛΕΟΝΕΚΤΗΜΑΤΑ:**

(για σωματίδια μεγέθους έως 5mm) με επαγωγικό μοτέρ και βάθος βύθισης έως 5m, ιδανικές για το άδειασμα πλημμυρισμένων χώρων ή δεξαμενών, αποστράγγιση καθαρού νερού και την άρδευση του κήπου και του περιβολιού.



ΑΝΤΛΙΕΣ ΑΚΑΘΑΡΤΩΝ ΥΔΑΤΩΝ

**ΠΛΕΟΝΕΚΤΗΜΑΤΑ:**

(για σωματίδια μεγέθους έως 35mm) με επαγωγικό μοτέρ και βάθος βύθισης έως 5m, ιδανικές για την αποστράγγιση υδάτων από πηγάδια, δεξαμενές και πισίνες, άντληση νερού για άρδευση ή μεταφορά.



	PF0300	PF0403	PF0800	PF1100
Ισχύς	300 W	400 W	800 W	1.100 W
Αριθμός στροφών	2.800 rpm	2.800 rpm	2.800 rpm	2.800 rpm
Ικανότητα άντλησης (max)	8.400 l/h	7.200 l/h	13.200 l/h	15.000 l/h
Μανομετρικό (max)	7 m	6,5 m	9 m	9 m
Βάθος βύθισης (max)	5 m	5 m	5 m	5 m
Μέγεθος σωματιδίων (Φ max)	5 mm	5 mm	5 mm	5 mm
Στάθμη νερού (min)	20 mm	25 mm	20 mm	25 mm
Στόμιο	1" - 1¼" - 1½"	1" - 1¼" - 1½"	1" - 1¼" - 1½"	1" - 1¼" - 1½"
Μήκος καλωδίου	10 m	10 m	10 m	10 m
Σώμα αντλίας	Πολυπροπυλένιο	Inox	Πολυπροπυλένιο	Inox
Βάρος	4,23 kg	4,38 kg	6,08 kg	6,74 kg
Τιμή €	Χωρίς ΦΠΑ	€ 59,00	€ 79,00	€ 109,00
	Με ΦΠΑ	€ 73,16	€ 97,96	€ 135,16

	PF0410	PF0610	PF1010	PF1110
Ισχύς	300 W	550 W	1.100 W	1.100 W
Αριθμός στροφών	2.800 rpm	2.800 rpm	2.800 rpm	2.800 rpm
Ικανότητα άντλησης (max)	8.400 l/h	10.800 l/h	14.400 l/h	15.000 l/h
Μανομετρικό (max)	5 m	7 m	10 m	10 m
Βάθος βύθισης (max)	5 m	5 m	5 m	5 m
Μέγεθος σωματιδίων (Φ max)	35 mm	35 mm	35 mm	35 mm
Στάθμη νερού (min)	40 mm	50 mm	40 mm	50 mm
Στόμιο	1" - 1¼" - 1½"	1" - 1¼" - 1½"	1" - 1¼" - 1½"	2"
Μήκος καλωδίου	10 m	10 m	10 m	10 m
Σώμα αντλίας	Πολυπροπυλένιο	Inox	Πολυπροπυλένιο	Inox
Βάρος	4,27 kg	5,45 kg	6,64 kg	7,00 kg
Τιμή €	Χωρίς ΦΠΑ	€ 59,00	€ 99,00	€ 85,00
	Με ΦΠΑ	€ 73,16	€ 122,76	€ 105,40

ΓΕΝΝΗΤΡΙΕΣ 4ΧΡΩΝΕΣ



EG6050A



EG2850A



	EG2250A	EG2850A	EG4550A	EG5550A	EG6050A	
Όνομαστική ισχύς	2,2 kW	2,8 kW	4,5 kW	5,5 kW	6,0 kW	
Τύπος μοτέρ	OHV					
Κυβισμός	210 cm <sup>3</sup>		420 cm <sup>3</sup>			
Ρύθμιση τάσης	AVR					
Βάρος	49,8 kg	52,8 kg	95,5 kg	98,5 kg	100,5 kg	
Τιμή €	χωρίς ΦΠΑ	€ 519,00	€ 615,00	€ 899,00	€ 949,00	€ 1.029,00
	με ΦΠΑ	€ 643,56	€ 762,60	€ 1.114,76	€ 1.176,76	€ 1.275,96

ΑΕΡΟΣΥΜΠΙΕΣΤΕΣ

AC640



AC1300

**ΔΩΡΟ**  
 Καρότσι μεταφοράς  
 κωδ. ΗΥ00000212  
 αξίας € 69,88 χωρίς ΦΠΑ  
 με το AC310H



AC310H

**NORMAL 8 bar**  
**ΜΕΓΙΣΤΗ ΠΙΕΣΗ 26 bar**

	AC640	AC1300	AC310H	
Όνομαστική ισχύς	1.460 W	2.100 W	1.800 W	
Πίεση max.	8 bar	10 bar	25,3 bar	
Παροχή αέρα max.	170 l/min	240 l/min	90 l/min	
Αεροφυλάκιο	6 l	20 l	6,2 l	
Βάρος	15 kg	31 kg	36 kg	
Τιμή €	χωρίς ΦΠΑ	€ 259,00	€ 449,00	€ 1.025,00
	με ΦΠΑ	€ 321,16	€ 556,76	€ 1.271,00



## ΕΞΟΥΣΙΟΔΟΤΗΜΕΝΟ SERVICE &amp; ΔΙΑΘΕΣΗ ΑΝΤΑΛΛΑΚΤΙΚΩΝ ΓΙΑ ΤΗ ΒΟΡΕΙΑ ΕΛΛΑΔΑ

**ΠΑΡΤΣΑΛΙΔΟΥ Σ. & Ε. Ο.Ε.**  
ΜΕΡΚΟΥΡΙΟΥ 1, ΝΤΕΠΩ - ΘΕΣΣΑΛΟΝΙΚΗ  
ΤΗΛ.: 2310-411592

## ΑΝΑΓΝΩΡΙΣΜΕΝΑ SERVICE - ΑΤΤΙΚΗ

**ΑΓΑΠΟΓΛΟΥ Γ. & ΣΙΑ Ο.Ε.**  
Λ. ΔΗΜΟΚΡΑΤΙΑΣ 306, ΑΧΑΡΝΑΙ  
ΤΗΛ.: 210-2322992

**ΓΟΝΑΛΑΚΗΣ ΑΡΙΣΤ. ΚΥΡΙΑΚΟΣ**  
ΞΕΝΟΦΩΝΤΟΣ 10, ΓΕΡΑΚΑΣ  
ΤΗΛ.: 210-6615928

**ΖΕΥΓΙΤΗ ΑΦΟΙ Ο.Ε.**  
ΒΟΣΗ 47, ΑΓΙΟΣ ΔΗΜΗΤΡΙΟΣ  
ΤΗΛ.: 210-9712430

**ΚΑΛΦΑ ΙΓΝ. ΕΙΡ. & ΣΙΑ Ε.Ε.**  
ΦΑΒΙΕΡΟΥ 8 & ΜΑΓΙΕΡ, ΑΘΗΝΑ  
ΤΗΛ.: 210-5240067

**ΚΟΥΝΕΛΗΣ ΙΩΑΝΝΗΣ & ΣΙΑ Ο.Ε.**  
ΛΙΟΣΙΩΝ 298, ΑΘΗΝΑ  
ΤΗΛ.: 210-8316206

**ΛΕΒΙΣΙΑΝΟΣ ΠΑΝΤΕΛΗΣ**  
ΚΩΝΣΤΑΝΤΙΝΟΥΠΟΛΕΩΣ & ΑΧΙΛΛΕΩΣ 77, ΑΘΗΝΑ  
ΤΗΛ.: 210-3455130

**ΠΑΠΑΜΙΧΑΗΛ ΕΛΕΥΘΕΡΙΑ**  
Λ.ΧΑΣΙΑΣ 81Α, ΙΛΙΟΝ  
ΤΗΛ.: 210-2619198

**ΦΩΣΚΟΛΟΣ ΚΩΝ. ΑΛΕΞΑΝΔΡΟΣ**  
ΚΟΛΟΚΟΤΡΩΝΗ 112, ΑΧΑΡΝΑΙ  
ΤΗΛ.: 210-2444310



## ΑΝΑΓΝΩΡΙΣΜΕΝΑ SERVICE - ΙΩΑΝΝΙΝΑ

**ΠΑΠΠΑΣ ΓΕΩΡΓΙΟΣ & ΣΙΑ Ο.Ε.**  
ΚΑΛΠΑΚΙΟΥ 3  
ΤΗΛ.: 26510-39244

## ΑΝΑΓΝΩΡΙΣΜΕΝΑ SERVICE - ΚΡΗΤΗ

**ΑΓΓΕΛΙΟΥΔΑΚΗΣ ΔΗΜΗΤΡΙΟΣ**  
ΜΕΛΙΣΣΟΥΡΙΟ ΚΙΣΣΑΜΟΥ, ΧΑΝΙΑ  
ΤΗΛ.: 28240-22122

**ΣΑΠΟΥΝΤΖΗΣ ΔΗΜΗΤΡΙΟΣ - ΙΩΑΝΝΗΣ Ο.Ε.**  
ΜΕΛΕΤΙΟΥ ΠΗΓΑ 53Α, ΗΡΑΚΛΕΙΟ  
ΤΗΛ.: 2810-239003

**ΤΑΤΑΡΑΚΗΣ ΑΝΤΩΝΗΣ & ΣΙΑ Ο.Ε.**  
ΛΕΩΦ. 62 ΜΑΡΤΥΡΩΝ 365, ΗΡΑΚΛΕΙΟ  
ΤΗΛ.: 2810-261292

## ΑΝΑΓΝΩΡΙΣΜΕΝΑ SERVICE - ΠΕΛΛΟΠΟΝΗΣΟΣ

**ΒΑΣΙΛΕΙΑΔΗΣ ΕΥΘΥΜΙΟΣ**  
ΚΛΑΔΑ 5, ΚΑΛΑΜΑΤΑ  
ΤΗΛ.: 27210-85505

**ΛΥΜΠΕΡΟΠΟΥΛΟΣ ΙΩΑΝΝΗΣ**  
ΓΥΘΕΙΟΥ 39, ΣΠΑΡΤΗ  
ΤΗΛ.: 27310-22153

**ΣΠΗΛΙΟΠΟΥΛΟΣ Κ. & ΣΙΑ Ο.Ε.**  
ΠΑΤΡΩΝ - ΠΥΡΓΟΥ 137, ΒΡΑΧΝΑΪΚΑ - ΠΑΤΡΑ  
ΤΗΛ.: 2610-672121



## DUC254Z / DUC254CZ

ΚΛΑΔΕΥΤΙΚΑ ΑΛΥΣΟΠΡΙΟΝΑ 18V BL MOTOR

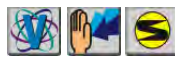

**ΠΛΕΟΝΕΚΤΗΜΑΤΑ:**

Καινοτόμο αλυσοπρίοιο 18V, ιδανικό για το κλάδεμα των δέντρων. Δυνατό όσο ένα αντίστοιχο βενζινοκίνητο κλαδευτικό αλυσοπρίοιο αλλά με όλα τα πλεονεκτήματα που προσφέρουν τα μηχανήματα μπαταρίας. Ο πρωτοποριακός, με υψηλή απόδοση κινητήρας BL MOTOR επιτρέπει την επίτευξη πολύ υψηλής ταχύτητας κοπής, μέχρι 24m/sec.



		DUC254Z	DUC254CZ
Μπαταρία		18V	
Τύπος λάμας		STANDARD	CARVING
Μήκος λάμας		250 mm	
Ταχύτητα χωρίς φορτίο		24 m/s	22,5 m/s
Βάρος		3,3 kg	3,3 kg
Τιμή €	Χωρίς ΦΠΑ	€ 245,00	€ 275,00
	Με ΦΠΑ	€ 303,80	€ 341,00

## DUH601Z / DUH751Z

ΜΠΟΡΝΤΟΥΡΟΦΑΛΙΔΑ 18V BL MOTOR

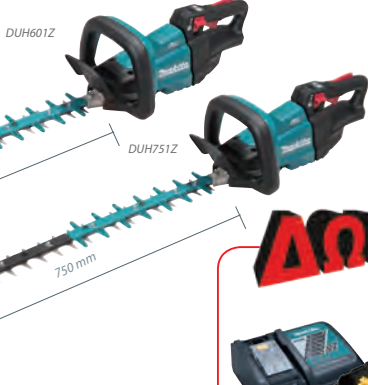

## BATTERY KIT

**197626-8**

4XBL1850B (5,0Ah) + DC18RD (ΔΙΠΛΟΣ ΤΑΧΥΦΟΡΤΙΣΤΗΣ)



Με ένδειξη φόρτισης

45min



**ΔΩΡΟ**

**DUB362**  
ΦΥΣΗΤΗΡΑΣ 18Vx2  
αξίας € 235,00  
Χωρίς ΦΠΑ

**ΙΔΑΝΙΚΟ  
ΓΙΑ ΤΑ ΕΡΓΑΛΕΙΑ  
18Vx2**

**€ 422,50** Χωρίς ΦΠΑ  
**€ 523,90** Με ΦΠΑ

		DUH601Z	DUH751Z
Μπαταρία		18V	
Μήκος λάμας		600 mm	750 mm
Ταχύτητα χωρίς φορτίο		2.000 / 3.600 / 4.400	
Βάρος		4,1 kg	4,3 kg
Διαστάσεις (mm)		1.121x225x192	1.261x225x192
Τιμή €	Χωρίς ΦΠΑ	€ 299,00	€ 299,00
	Με ΦΠΑ	€ 370,76	€ 370,76



Επισκευθείτε μας: Makita.gr

Η Makita Ελλάς παρέχει τη δυνατότητα επέκτασης της εγγύησης: για τα εργαλεία, από 2 σε 3 έτη με απόδειξη, και από 1 σε 3 με τιμολόγιο. για τις μπαταρίες, από 1 σε 2 έτη με απόδειξη.

**ΕΓΓΥΗΣΗ**

**ΕΓΓΥΗΣΗ 2 @ΕΤΗ**

**ΕΓΓΥΗΣΗ 3 @ΕΤΗ**

ΟΙ ΜΕΤΡΗΣΕΙΣ ΒΑΡΟΥΣ (Kg) ΚΑΙ ΙΣΧΥΟΣ ΚΡΟΥΣΗΣ (J) ΕΝΑΡΜΟΝΙΖΟΝΤΑΙ ΜΕ ΤΙΣ ΟΔΗΓΙΕΣ ΕΡΤΑ-ΔΙΑΔΙΚΑΣΙΑ 05/2009 (ΕΡΤΑ=European Power Tool Association)

Makita ΕΛΛΑΣ Α.Ε.  
Λ. Τατοΐου 34 - 136 77 Αχαρνάι  
Τηλ. (210) 80.71.241 - Φαξ. (210) 80.72.245  
http://www.makita.gr  
e-mail: info@makita.gr

