



NETT FRONT®
PRODUCĂTOR UȘI MOBILIER

CATALOG DE PRODUSE

2024 - 2025

INTRODUCERE

Compania Nett Front pune mare accent pe dezvoltarea continuă a produselor, îmbunătățirea calității, ridicarea nivelului de deservire a clientului și aplicarea celor mai noi trenduri apărute la nivel mondial. Pentru asigurarea acestor factori pe plan tehnic, investim în modernizarea tehnologiilor folosite la realizarea fronturilor, dar investim și în ceea ce înseamnă designul și estetica ușilor de mobilier.

Cu o experiență de peste 18 ani în domeniu, putem afirma că piața din România este foarte deschisă la noutățile care apar în țările vest europene, preluându-le rapid și formându-le după nevoile locale.

Noua ediție a catalogului de produse 2024-2025 vă pune la dispoziție informații tehnice esențiale în realizarea proiectelor de mobilier personalizat.

Mulțumim că alegeți produsele noastre!

Echipa Nett Front

CUPRINS

HARTĂ MODELE DE FREZĂRI MODERNE	4-5
HARTĂ MODELE DE FREZĂRI TRANZIȚIONALE	6-7
HARTĂ MODELE DE FREZĂRI CLASICE	8-9
GAMA ÎNFOLIATĂ - DECORURI DISPONIBILE	10-11
mat, ultra mat, ultra mat perlat, high gloss 3D	
GAMA VOPSITĂ - CULORI DISPONIBILE	12-13
Culori proprii - NETT BOND, NETT COLORS super mat, ultra mat, high gloss	
Culori RAL/NCS	14
ultra mat, high gloss	
GLOSAR DE SIMBOLURI / ABREVIERI	15
MODELE DE FREZĂRI:	
CANT R2	16-17
CANT R3	18-19
CANT R6	20-21
CANT R12	22-23
CANT D	24-25
CANT I	26-27
CANT L	28-29
CANT P	30-31
CANT S	32-33
CANT T	34-35
A1/P	36-37
A1/P UȘĂ DULAP DORMITOR / DECUPAT CU DESPĂRȚITOR	38-39
A3/P	40-41
A3/P DECUPAT CU DESPĂRȚITOR	42-43
A11/P	44-45
A29/P	46-47
A31/P	48-49
A31/P DECUPAT CU DESPĂRȚITOR	50-51
A32/P	52-53
A32/P DECUPAT CU DESPĂRȚITOR	54-55
A34/R3	56-57
A35/R3	58-59

CUPRINS

CUPRINS

A36/S	60-61
A37/S	62-63
A38/R3	64-65
A40/T	66-67
A41/T	68-69
A42/T	70-71
A43/T	72-73
A44/R3	74-75
A45/R3	76-77
A50/SR3	78-79
A58/R6	80-81
A62/P	82-83
A62/P UȘĂ DULAP DORMITOR / DECUPAT CU DESPĂRȚITOR	84-85
A63/P	86-87
A70/P	88-89
A71/P	90-91
A72/P	92-93
A73/P	94-95
A74/P	96-97
A75/P	98-99
A76/P	100-101
A77/P	102-103
A78/P	104-105
A79/P	106-107
A120/R3	108-109
A129/D	110-111
A130/D	112-113
A130/D UȘĂ DULAP DORMITOR / DECUPAT CU DESPĂRȚITOR	114-115
A131/D	116-117
A132/D	118-119
A140/L	120-121
A143/L	122-123
A144/L	124-125
A150/R3	126-127
A151/R3	128-129
A157/R6	130-131
A159/R6	132-133
A160/P	134-135
A161/P	136-137
A170/T	138-139
A178/T	140-141
A179/T	142-143

A180/T	144-145
A201/R3	146-147
A251/R3	148-149
A257/R6	150-151
A270/T	152-153
A330/R3T4	154-155
A331/R3T4	156-157
A332/R3T4	158-159
A333/R3T4	160-161
A340/R2T7	162-163
A341/R2T7	164-165
A342/R2T7	166-167
A343/R2T7	168-169
A351/R3	170-171
A352/R3	172-173
A355/R3	174-175
A356/R3	176-177
A400/R3	178-179
A410/R3	180-181
A420/P	182-183
A430/I	184-185
A440/I	186-187
ELEMENTE COMPLEMENTARE	188-193
BLATURI DE MESE	194-195
NETT TOP 7	196
NETT DECORAFT 7	197
CUM SĂ COMBINAȚI DECORURILE CU FREZĂRILE	198-199
ANATOMIA FRONTULUI	200
ROLUL ELEMENTELOR COMPLEMENTARE	201
STRUCTURA COMPOZIȚIILOR	202
REGULI PENTRU ASAMBLAREA CORPURILOR	203
STIL CLASIC	204
STIL TRANZIȚIONAL	205
STIL MODERN	206
STIL CONTEMPORAN	207
DIMENSIUNI STANDARD	208-209
ÎNTREBĂRI FRECVENTE	210-211
INFORMAȚII GENERALE	212-214
RESTRIȚII GENERALE	214-215
NOTIȚE	216-218

MODELE DE FREZĂRI MODERNE



Frezări pe cant simetric G18-G22

Frezări pe cant asimetric G18

Frezări cu mâner G18-G22

Frezări riflate G18

Frezări înalte G18

Frezări medii G18

Cu rază

Cu profil

Cant simetric

Cant asimetric

Tăblie riflată

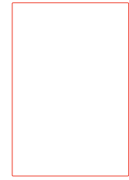

Cant R2

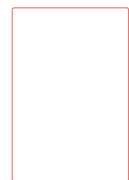

Cant R3

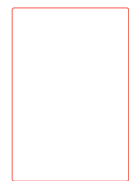

Cant R6

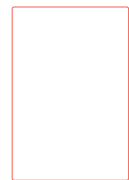

Cant R12

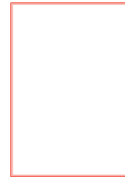

Cant D

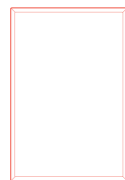

Cant I

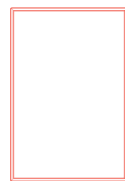

Cant L

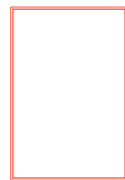

Cant P

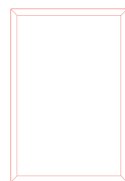

Cant S

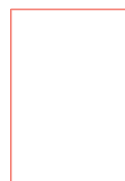

Cant T



A50/SR3



A333/R3T4



A343/R2T7



A34/R3



A35/R3



A36/S



A37/S



A38/R3



A201/R3



A330/R3T4



A340/R2T7



A331/R3T4

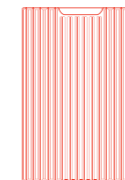

A341/R2T7

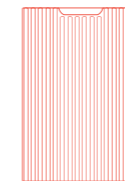

A351/R3

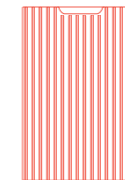

A355/R3

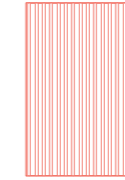

A332/R3T4

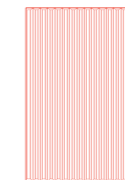

A342/R2T7

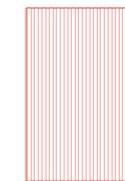

A352/R3

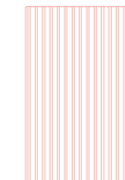

A356/R3



A58/R6

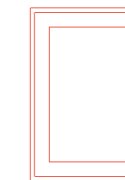

A120/R3

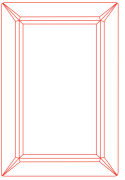

A44/R3

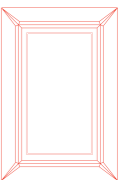

A45/R3

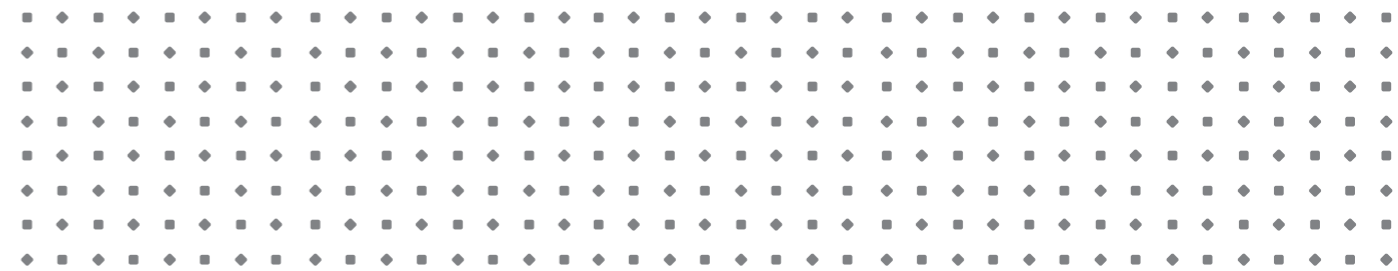

MODELE DE FREZĂRI TRANZIȚIONALE

Frezări pe cant
G22



Cant I

Frezări cu tăblie plană
G22

Dreptunghiular - shaker



A150/R3

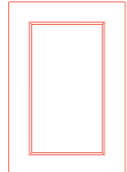

A151/R3

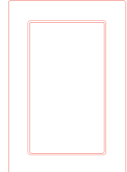

A157/R6

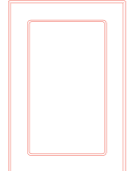

A160/P

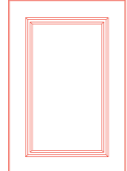

A170/T

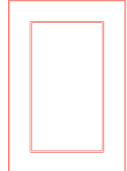

A178/T

Frezări cu tăblie plană
și ramă dungată
G22

Dreptunghiular



A159/R6

Frezări cu tăblie dungată
G22

Dreptunghiular

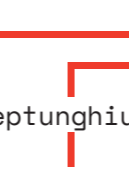

A161/P

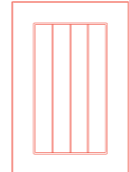

A179/T

Boltită



A180/T

Frezări cu tăblie riflată
G22

Dreptunghiular



A251/R3

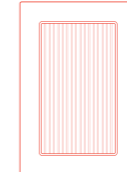

A257/R6

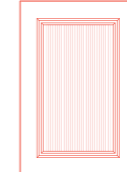

A270/T

Frezări frame
G22

Ramă îngustă

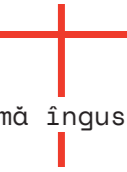

A400/R3

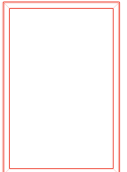

A410/R3

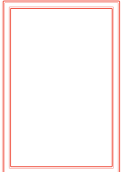

A420/P

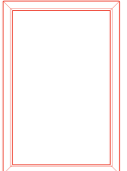

A430/I

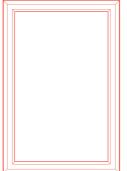

A440/I

MODELE DE FREZĂRI CLASICE



Frezări înalte G18

Dreptunghiular
cu tăblie plană

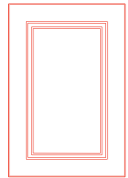

A40/T

Dreptunghiular
cu tăblie dungată

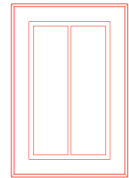

A143/L

Boltită

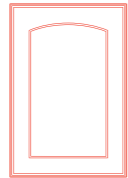

A42/T

Mustață

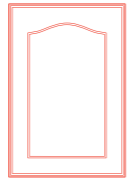

A43/T

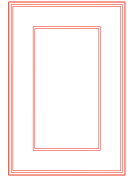

A41/T

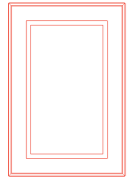

A140/L

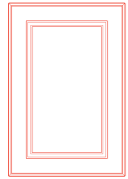

A144/L

Frezări medii G18

Dreptunghiular
cu tăblie plană

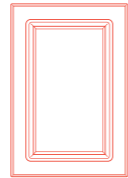

A1/P

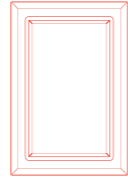

A29/S

Boltită

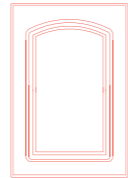

A11/P

Mustață

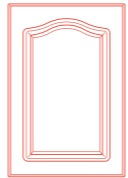

A3/P

Frezări adânci G18

Dreptunghiular
cu tăblie plană

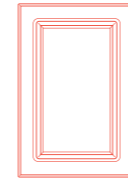

A32/P

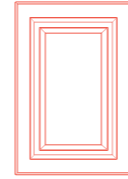

A62/P

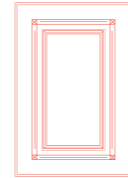

A71/P

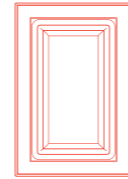

A74/P

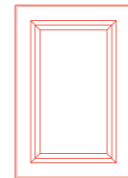

A129/D

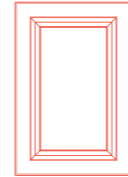

A130/D

Dreptunghiular
cu ramă dungată

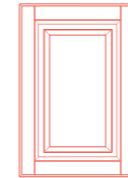

A79/P

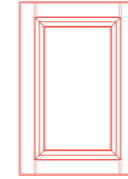

A131/D

Dreptunghiular
cu tăblie dungată

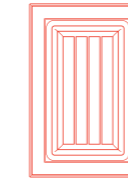

A75/P



A76/P



A77/P

Dreptunghiular cu ramă
și tăblie dungată



A78/P

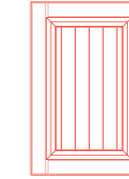

A132/D

Boltită

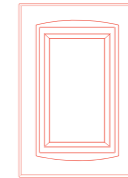

A70/P

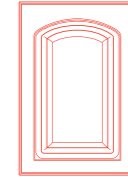

A72/P

Mustață

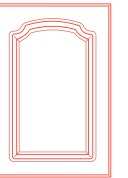

A31/P

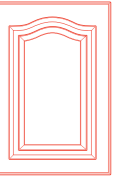

A63/P

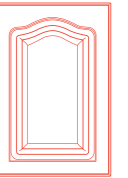

A73/P

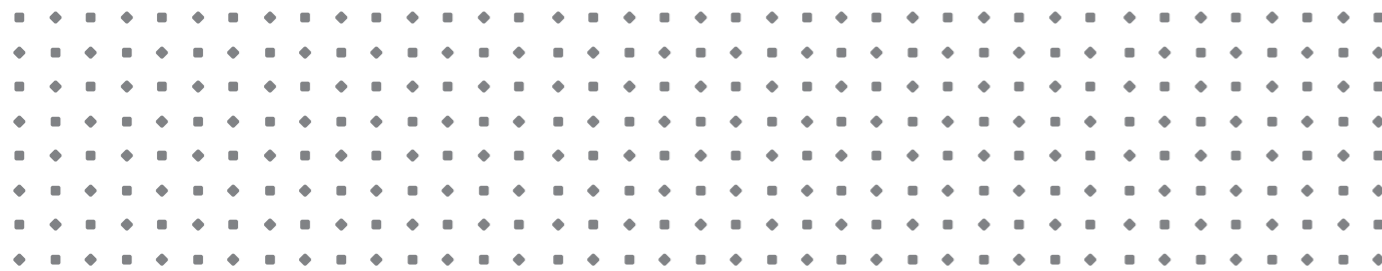

ULTRA MAT PERLAT CULORI UNI			MAT UNI FIBROS / STRUCTO
		MAT CULORI UNI	
ULTRA MAT CULORI UNI			

		MAT IMITAȚII DE TEXTURĂ	HIGH GLOSS 3D CULORI UNI
MAT - IMITAȚII DE LEMN TENTĂ: ALB-GRI-NEGRU			
	MAT - IMITAȚII DE LEMN TENTĂ DE CULOARE: MARO		
MAT - IMITAȚII DE LEMN TENTĂ DE CULOARE: GALBEN			

NETT BOND

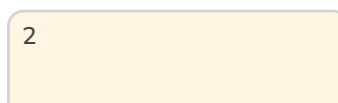
NETT 0100
ALB ALPINNETT 0200
BEJ CREMNETT 8500
GRI KASHMIRNETT 8501
GRI PIATRĂNETT 8400
GRI DESCHISNETT 8401
GRI PRAFNETT 8402
NEGRU GRAFIT

Gama NETT BOND
disponibilă în
următoarele
finisaje:

SUPER MAT
ULTRA MAT
HIGH GLOSS

NETT COLORS

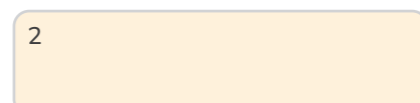
NETT 1300
MAGNOLIANETT 1301
ALB PUDRĂNETT 2200
BEJ CLASICNETT 3300
ROZ CHAMPAGNENETT 1700
MELLOW YELLOWNETT 1701
CANTALOUPENETT 7200
BEJ PRĂFUITNETT 7201
BEJ CHINEZESCNETT 4500
GRI OLIVENETT 7202
BEJ MOUSSENETT 7800
BEJ SAHARANETT 8502
GRI TAUPENETT 1800
GALBEN DE LĂMÂIENETT 1801
MUȘTARNETT 2800
PORTOCALIUNETT 3800
ROȘU INTENSNETT 3700
CASSISNETT 3900
ROȘU ROUGE

NETT COLORS

NETT 1702
GALBEN PRIMULANETT 4700
VERDE FISTICNETT 4800
GRAPEFRUITNETT 4900
VERDE SMARALDNETT 4801
VERDE VIVIDNETT 5700
TURCOAZ LAGUNĂNETT 4701
NEO MINTNETT 4802
VERDE ACVATICNETT 6800
LILIAÇNETT 5701
CELESTENETT 5702
PURIST BLUENETT 5900
ALBASTRU REGALNETT 5901
ALBASTRU OXFORDNETT 9900
NEGRU

OBSERVAȚII

Următoarele frezări din
catalog nu se vopsesc:

G18 - frezări cu mâner:

A34/R3, A35/R3, A36/S, A37/S,
A330/R3T4, A340/R2T7,
A331/R3T4, A341/R2T7, A351/R3,
A355/R3

G18 - frezări adânci:

A71/P și A76/P.

G22 - frezare cu mâner:

A201/R3.

Gama NETT COLORS
disponibilă în
următoarele finisaje:

ULTRA MAT
HIGH GLOSS



CULORI RAL

Sprrijinim munca profesioniștilor și satisfacem dorințele clienților cu 191 de culori din paletarul RAL. Verifică disponibilitatea lor pe: <https://nettfront.ro/descarcari>.



CULORI NCS

Du-ți pasiunea pentru culori la următorul nivel cu paletarul NCS, din cadrul căruia i-ți punem la dispoziție 1950 de culori. Descoperă tonurile disponibile pe: <https://nettfront.ro/descarcari>.



PRODUSE ÎNFOLIATE



PRODUSE VOPSITE



PRODUSE ÎNFOLIATE CULORI UNI



PRODUSE ÎNFOLIATE FIBROS / STRUCTO



PRODUSE VOPSITE CULORI UNI



PRODUSE ÎNFOLIATE IMITAȚII LEMN



PRODUSE ÎNFOLIATE IMITAȚII TEXTURĂ



PRODUSE VOPSITE SUPER MAT, ULTRA MAT



PRODUSE ÎNFOLIATE MAT, ULTRA MAT, ULTRA MAT PERLAT, HIGH GLOSS 3D



PRODUSE VOPSITE SUPER MAT, ULTRA MAT, HIGH GLOSS

M
MAT

UM
ULTRA MAT

SM
SUPER MAT

UMP
ULTRA MAT PERLAT

HG
HIGH GLOSS

HG3D
HIGH GLOSS 3D



GROSIMEA MATERIALULUI 18mm



GROSIMEA MATERIALULUI 22mm



COLECȚIE

Frezări cu caracteristici comune, care se pot combina în cadrul unei mobile.



FREZARE PE CANT



FREZĂRI MÂNER



FREZĂRI ÎNALTE



FREZĂRI MEDII



FREZĂRI ADÂNCI

COMPOZIȚIE RECOMANDATĂ

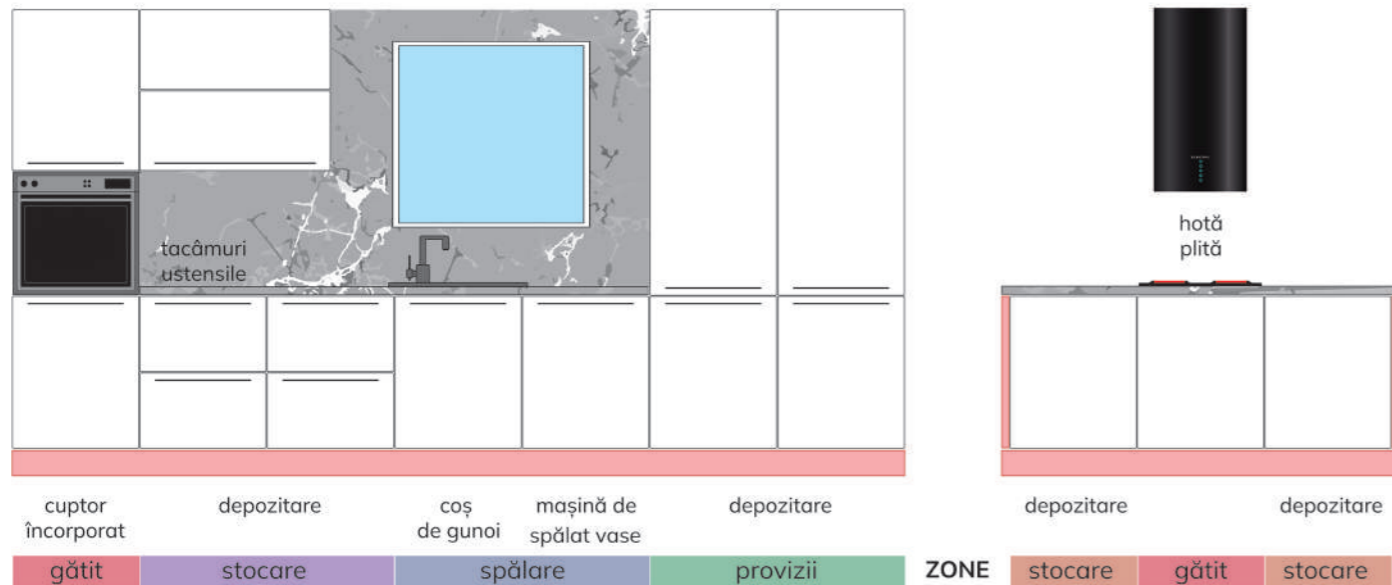

Cant simetric cu rază

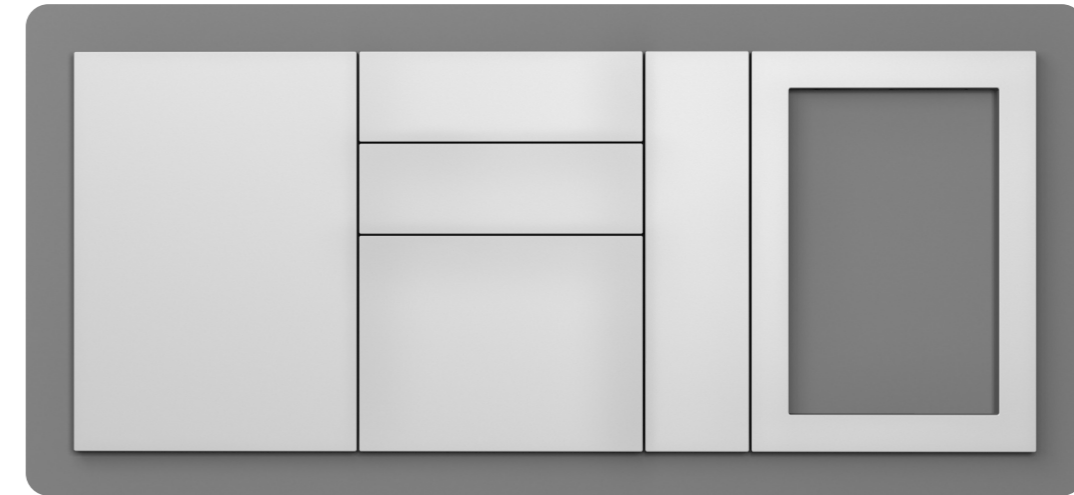
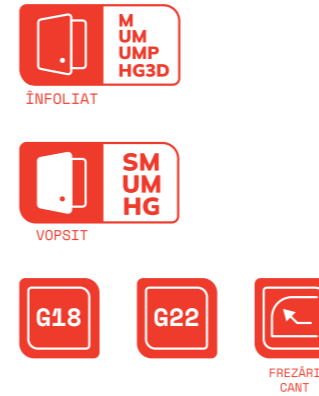

* Observație: finisaj super mat exclusiv gama Nett Bond

DECORURI RECOMANDATE

* Nuanțele, culorile prezentate în acest catalog sunt doar cu titlu informativ. Pentru comenzi vă rugăm să utilizați paletarele noastre.



Termen de execuție: 3 săptămâni.



NETT 0100
ALB ALPIN
ULTRA MAT



NETT 8401
GRI PRAF
ULTRA MAT



Termen de execuție: minim 5 zile lucrătoare.



DENIM
ULTRA MAT



KASHMIR

ELEMENTE COMPLEMENTARE	
Cornișă	MODERN
Lezână	MODERN
Lezână ornamentală	Cant R2
Elemente de închidere	Cant R2



SECȚIUNI LONGITUDINALE			
Ușă	Sertar	Jolly	Decupat
între 120-2500	între 120-2500	între 120-2500	între 296-2500



GRAFIT
FIBROS



MAGNOLIA
STRUCTO



FAG WALHALLA



MARMURĂ ALBĂ
ȘLEFUITĂ

SECȚIUNI TRANSVERSALE		
Ușă	între 120-1200	
Sertar	între 120-1200	
Jolly	între 120-1200	
Decupat	între 296-1200	

Dacă o dimensiune (Înălțime sau Lățime) este sub 270 mm, obligatoriu cealaltă dimensiune va fi de minim 270 mm!

COMPOZIȚIE RECOMANDATĂ

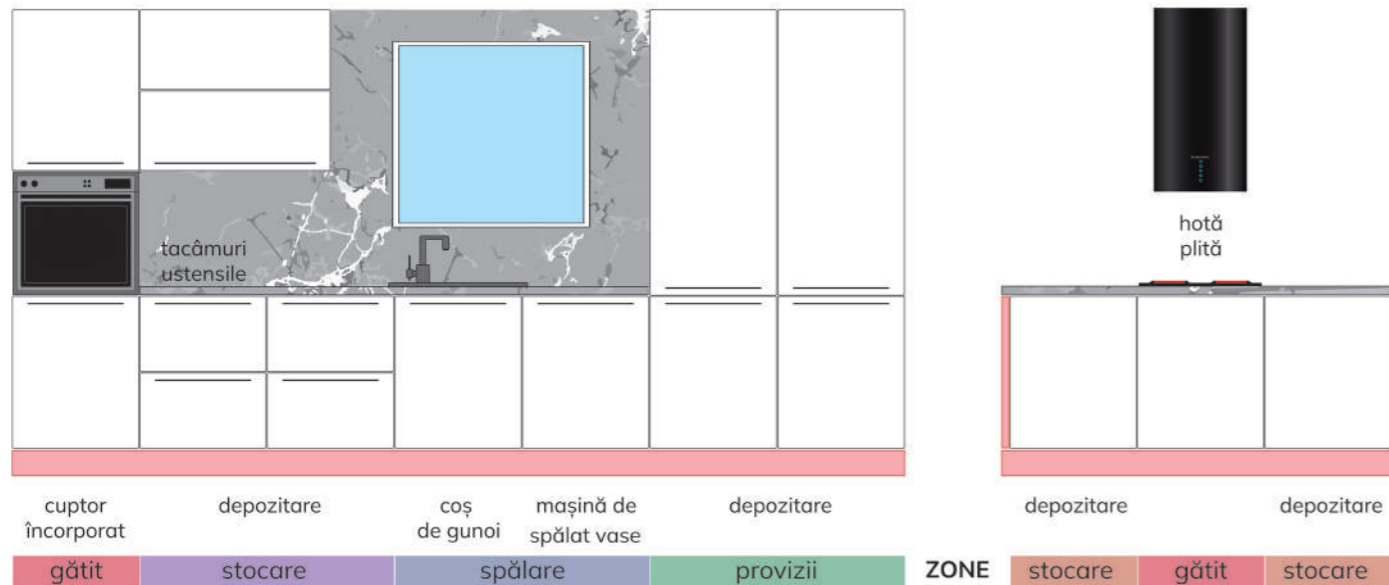

DECORURI RECOMANDATE

* Nuanțele, culorile prezentate în acest catalog sunt doar cu titlu informativ. Pentru comenzi vă rugăm să utilizați paletarele noastre.



Termen de execuție: 3 săptămâni.



Termen de execuție: minim 5 zile lucrătoare.



NETT 1702 GALBEN PRIMULA ULTRA MAT



NETT 2800 PORTOCALIU ULTRA MAT



GRI PIATRĂ

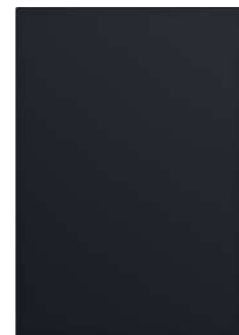

INDIGO ULTRA MAT



GRAFIT FIBROS



MAGNOLIA STRUCTO



SALCĂM CRETAT



GRI CERAMIC DESCHIS



* Observație: finisaj super mat exclusiv gama Nett Bond

ELEMENTE COMPLEMENTARE

Cornișă	MODERN
Lezână	MODERN
Lezână ornamentală	Cant R3
Elemente de închidere	Cant R3



SECȚIUNI LONGITUDINALE

Ușă	Sertar	Jolly	Decupat
între 120-2500	între 120-2500	între 120-2500	între 296-2500

SECȚIUNI TRANSVERSALE

Ușă	între 120-1200	
Sertar	între 120-1200	
Jolly	între 120-1200	
Decupat	între 296-1200	

Dacă o dimensiune (Înălțime sau Lățime) este sub 270 mm, obligatoriu cealaltă dimensiune va fi de minim 270 mm!

COMPOZIȚIE RECOMANDATĂ

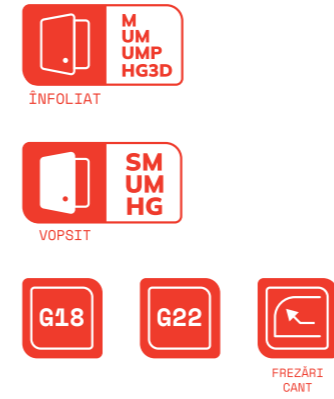
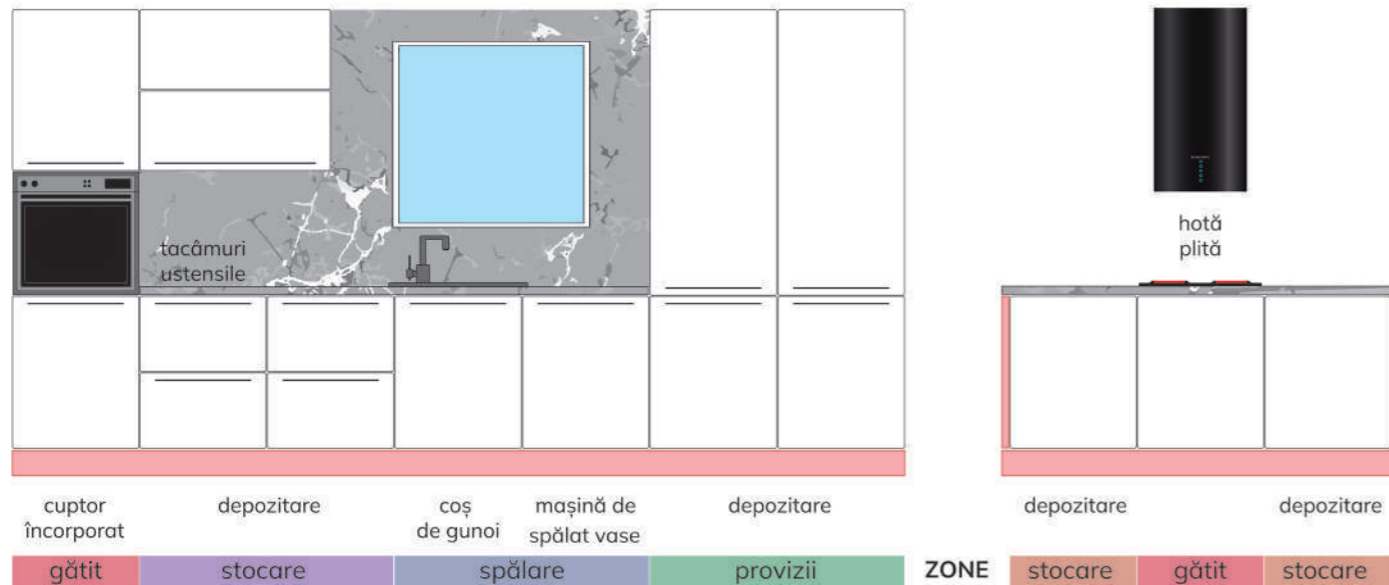

* Observație: finisaj super mat exclusiv gama Nett Bond

DECORURI RECOMANDATE

* Nuanțele, culorile prezentate în acest catalog sunt doar cu titlu informativ. Pentru comenzi vă rugăm să utilizați paletarele noastre.



Termen de execuție: 3 săptămâni.



Termen de execuție: minim 5 zile lucrătoare.



NETT 0100
ALB ALPIN
ULTRA MAT



NETT 5901
ALBASTRU OXFORD
ULTRA MAT



DENIM
ULTRA MAT



VERDE STUF
ULTRA MAT



GRAFIT
FIBROS



ALB
STRUCTO



FAG WALHALLA



MARMURĂ ALBĂ
ȘLEFUITĂ

ELEMENTE COMPLEMENTARE	
Cornișă	MODERN
Lezenă	MODERN
Lezenă ornamentală	Cant R6
Elemente de închidere	Cant R6

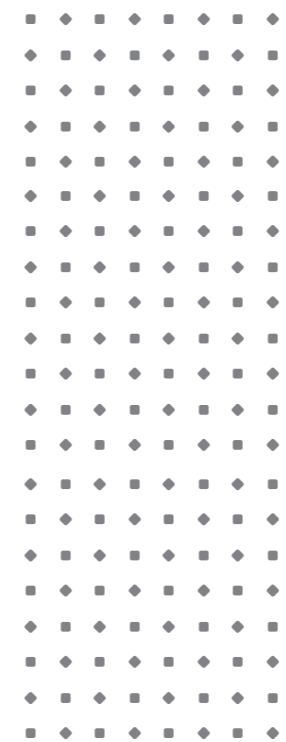

SECȚIUNI LONGITUDINALE			
Ușă	Sertar	Jolly	Decupat
între 120-2500	între 120-2500	între 120-2500	între 296-2500

SECȚIUNI TRANSVERSALE		
Ușă	între 120-1200	
Sertar	între 120-1200	
Jolly	între 120-1200	
Decupat	între 296-1200	

Dacă o dimensiune (Înălțime sau Lățime) este sub 270 mm, obligatoriu cealaltă dimensiune va fi de minim 270 mm!

COMPOZIȚIE RECOMANDATĂ

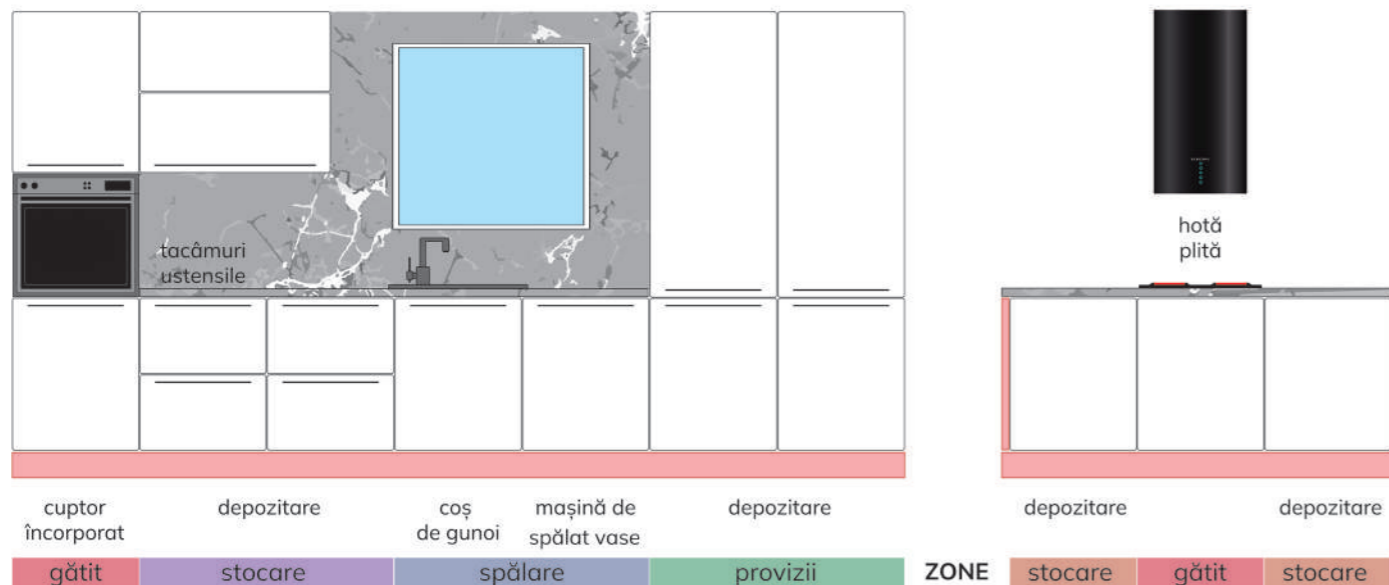

DECORURI RECOMANDATE

* Nuanțele, culorile prezentate în acest catalog sunt doar cu titlu informativ. Pentru comenzi vă rugăm să utilizați paletarele noastre.



Termen de execuție: 3 săptămâni.



NETT 3300
ROZ CHAMPAGNE
ULTRA MAT



NETT 8400
GRI DESCHIS
ULTRA MAT



Termen de execuție: minim 5 zile lucrătoare.



DENIM
ULTRA MAT



GRAFIT
ULTRA MAT



DAKAR
FIBROS



MAGNOLIA
STRUCTO



STEJAR WOTAN
NATUR



MARMURĂ ALBĂ
ȘLEFUITĂ

Cant simetric cu rază



* Observație: finisaj super mat exclusiv gama Nett Bond

ELEMENTE COMPLEMENTARE

Cornișă	MODERN
Lezână	MODERN
Lezână ornamentală	Cant R12
Elemente de închidere	Cant R12



SECȚIUNI LONGITUDINALE

Ușă	Sertar	Jolly	Decupat
între 120-2500	între 120-2500	între 120-2500	între 296-2500

SECȚIUNI TRANSVERSALE

Ușă	între 120-1200	
Sertar	între 120-1200	
Jolly	între 120-1200	
Decupat	între 296-1200	

Dacă o dimensiune (Înălțime sau Lățime) este sub 270 mm, obligatoriu cealaltă dimensiune va fi de minim 270 mm!

COMPOZIȚIE RECOMANDATĂ

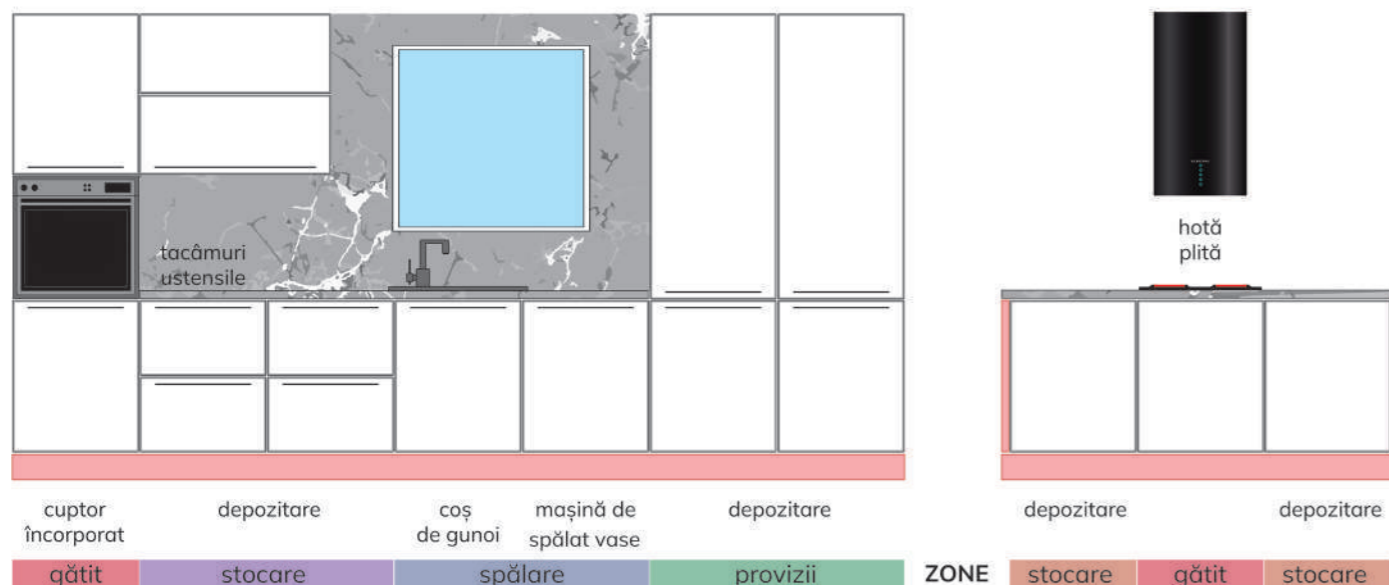

DECORURI RECOMANDATE

* Nuanțele, culorile prezentate în acest catalog sunt doar cu titlu informativ. Pentru comenzi vă rugăm să utilizați paletarele noastre.



Termen de execuție: 3 săptămâni.



NETT 4701
NEO MINT
ULTRA MAT



NETT 8402
NEGRU GRAFIT
ULTRA MAT



Termen de execuție: minim 5 zile lucrătoare.



UNI BEJ



DENIM
ULTRA MAT



VERDE FOREST
FIBROS



ALB
STRUCTO



FAG WALHALLA



ALB CERAMIC



FREZĂRI
CANT



* Observație: finisaj super mat exclusiv gama Nett Bond

ELEMENTE COMPLEMENTARE

Cornișă	MODERN
Lezână	MODERN
Lezână ornamentală	Cant D
Elemente de închidere	Cant D



SECȚIUNI LONGITUDINALE

Ușă	Sertar	Jolly	Decupat
între 120-2500	între 120-2500	între 120-2500	între 296-2500

SECȚIUNI TRANSVERSALE

Ușă	Sertar	Jolly	Decupat
între 120-1200	între 120-1200	între 120-1200	între 296-1200

Dacă o dimensiune (Înălțime sau Lățime) este sub 270 mm, obligatoriu cealaltă dimensiune va fi de minim 270 mm!

COMPOZIȚIE RECOMANDATĂ

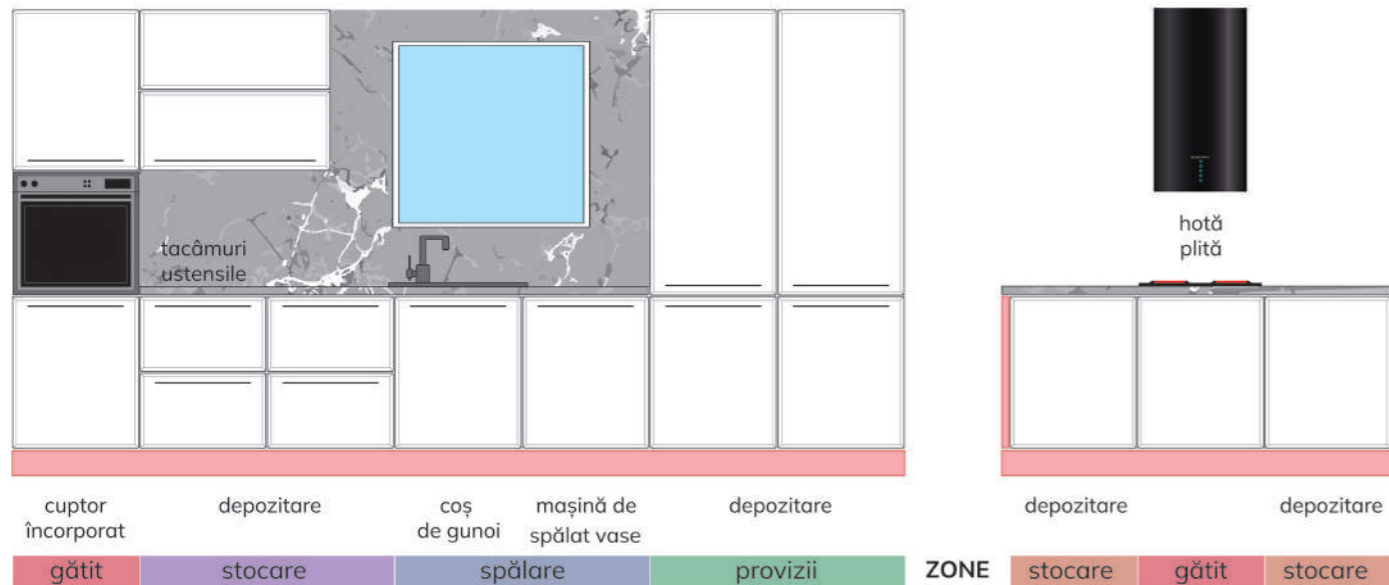

DECORURI RECOMANDATE

* Nuanțele, culorile prezentate în acest catalog sunt doar cu titlu informativ. Pentru comenzi vă rugăm să utilizați paletarele noastre.



Termen de execuție: 3 săptămâni.



NETT 0200
BEJ CREM
ULTRA MAT



NETT 3700
CASSIS
ULTRA MAT



Termen de execuție: minim 5 zile lucrătoare.



DENIM
ULTRA MAT



VERDE FOREST
ULTRA MAT
PERLAT



VERDE STUF
FIBROS



NEGRU
STRUCTO



STEJAR ARTISAN



CERAMICĂ
SALAZAR



* Observație: finisaj super mat exclusiv gama Nett Bond

ELEMENTE COMPLEMENTARE

Cornișă	MODERN
Lezână	MODERN
Lezână ornamentală	Cant I
Elemente de închidere	Cant I



SECȚIUNI LONGITUDINALE

Ușă	Sertar	Jolly	Decupat
între 120-2500	între 120-2500	între 120-2500	între 296-2500

SECȚIUNI TRANSVERSALE

Ușă	Sertar	Jolly	Decupat
între 120-1200	între 120-1200	între 120-1200	între 296-1200

Dacă o dimensiune (Înălțime sau Lățime) este sub 270 mm, obligatoriu cealaltă dimensiune va fi de minim 270 mm!

COMPOZIȚIE RECOMANDATĂ

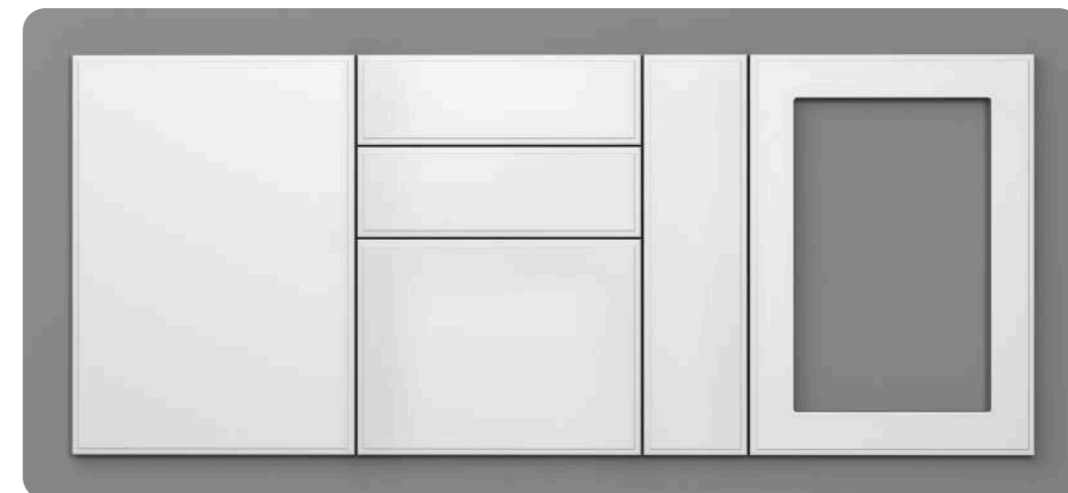
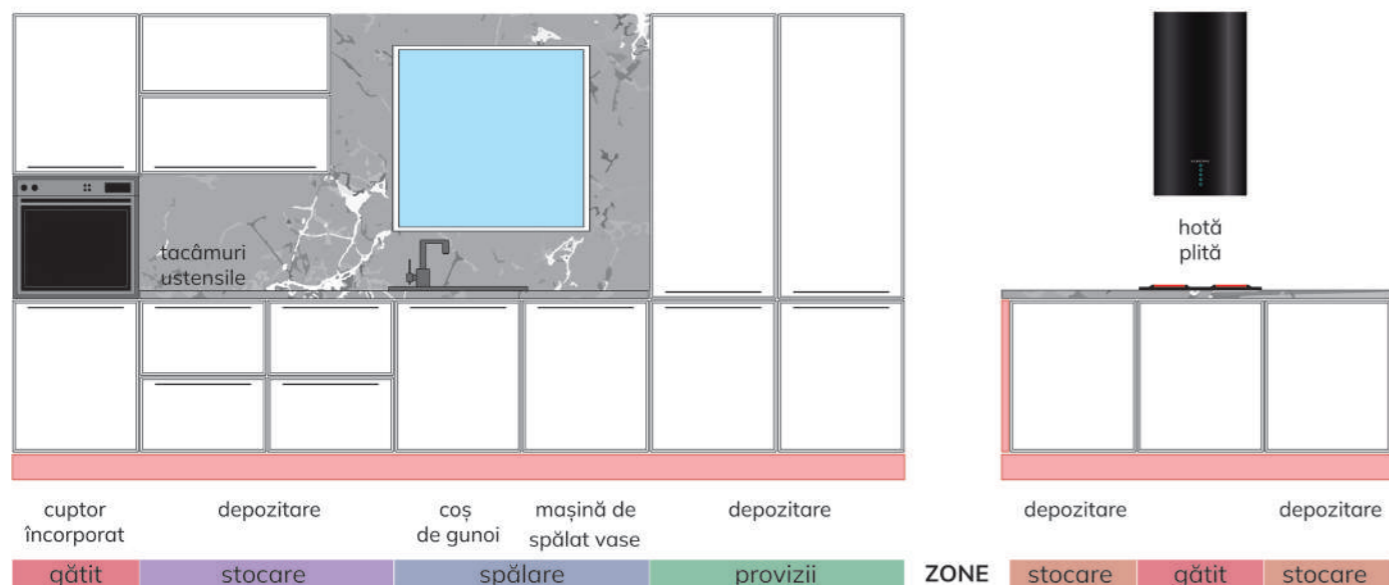

* Observație: finisaj super mat exclusiv gama Nett Bond

DECORURI RECOMANDATE

* Nuanțele, culorile prezentate în acest catalog sunt doar cu titlu informativ. Pentru comenzi vă rugăm să utilizați paletarele noastre.



Termen de execuție: 3 săptămâni.

Termen de execuție: minim 5 zile lucrătoare.



NETT 3800
ROȘU INTENS
ULTRA MAT



NETT 3900
ROȘU ROUGE
ULTRA MAT



ALB
ULTRA MAT



VERNIL
ULTRA MAT



GRI DESCHIS
FIBROS



MAGNOLIA
STRUCTO



STEJAR ARTIZAN



MARMURĂ ALBĂ
ȘLEFUITĂ

ELEMENTE COMPLEMENTARE	
Cornișă	MODERN
Lezenă	MODERN
Lezenă ornamentală	Cant L
Elemente de închidere	Cant L

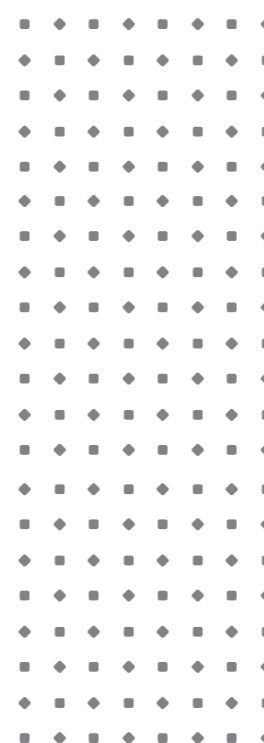

SECȚIUNI LONGITUDINALE			
Ușă	Sertar	Jolly	Decupat
între 120-2500	între 120-2500	între 120-2500	între 296-2500

SECȚIUNI TRANSVERSALE		
Ușă	între 120-1200	
Sertar	între 120-1200	
Jolly	între 120-1200	
Decupat	între 296-1200	

Dacă o dimensiune (Înălțime sau Lățime) este sub 270 mm, obligatoriu cealaltă dimensiune va fi de minim 270 mm!

COMPOZIȚIE RECOMANDATĂ

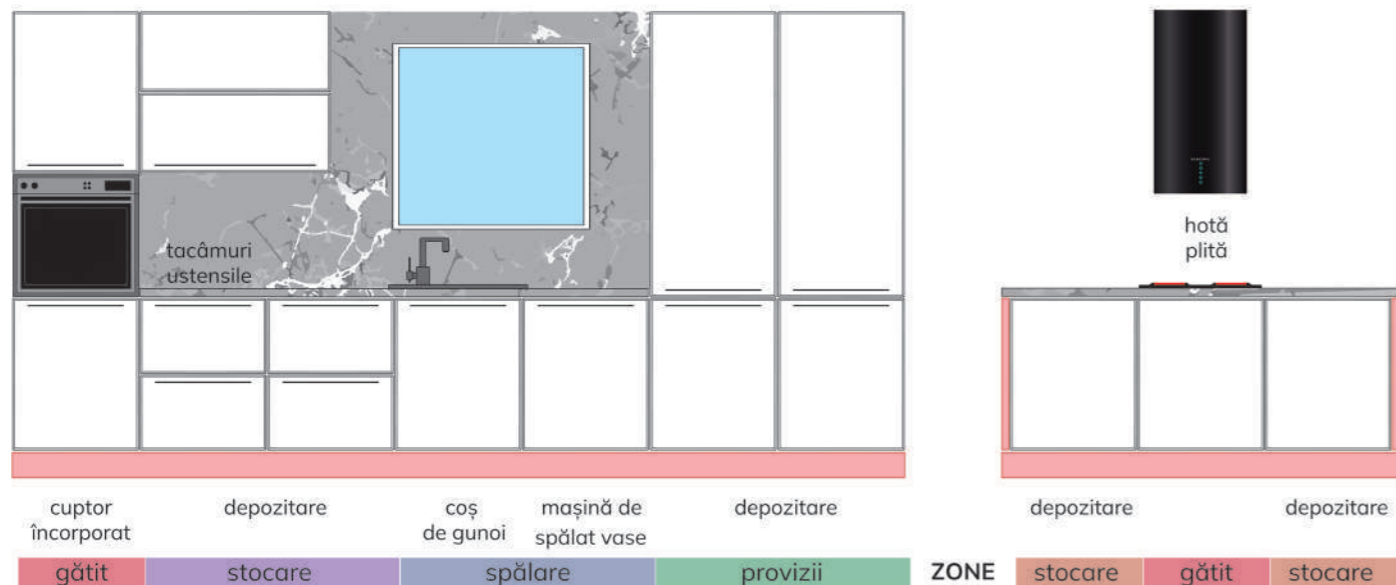

DECORURI RECOMANDATE

* Nuanțele, culorile prezentate în acest catalog sunt doar cu titlu informativ.
Pentru comenzi vă rugăm să utilizați paletarele noastre.



Termen de execuție: 3 săptămâni.



NETT 1700
MELLOW YELLOW
ULTRA MAT



NETT 5702
PURIST BLUE
ULTRA MAT



Termen de execuție: minim 5 zile lucrătoare.



DENIM
ULTRA MAT



VERDE LABLADOR
ULTRA MAT
PERLAT



VERDE FOREST
FIBROS



MAGNOLIA
STRUCTO



FAG WALHALLA



MARMURĂ ALBĂ
ȘLEFUITĂ



FREZĂRI
CANT

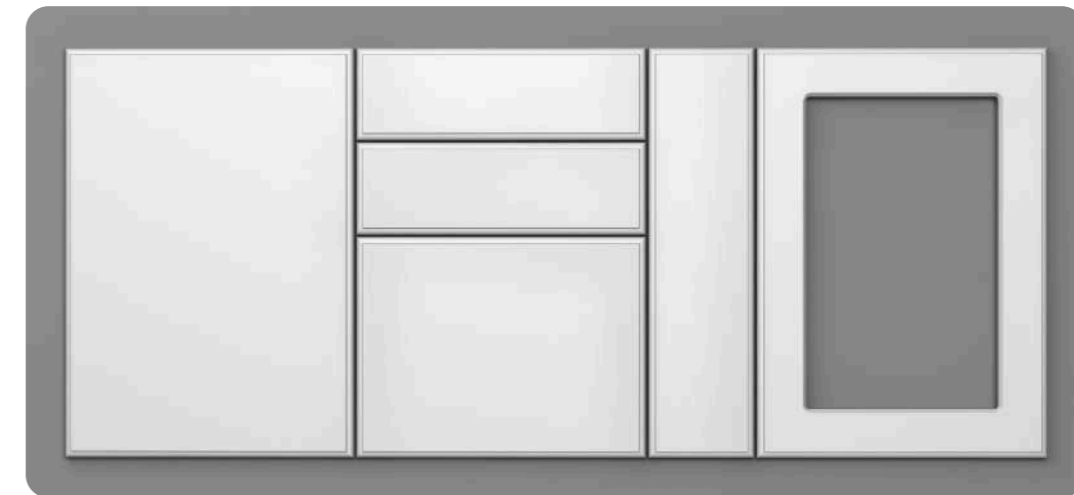

* Observație: finisaj super mat exclusiv gama Nett Bond

ELEMENTE COMPLEMENTARE

Cornișă	MODERN
Lezână	MODERN
Lezână ornamentală	Cant P
Elemente de închidere	Cant P



SECȚIUNI LONGITUDINALE

Ușă	Sertar	Jolly	Decupat
între 120-2500	între 120-2500	între 120-2500	între 296-2500

SECȚIUNI TRANSVERSALE

Ușă	Sertar	Jolly	Decupat
între 120-1200	între 120-1200	între 120-1200	între 296-1200

Dacă o dimensiune (Înălțime sau Lățime) este sub 270 mm, obligatoriu cealaltă dimensiune va fi de minim 270 mm!

COMPOZIȚIE RECOMANDATĂ

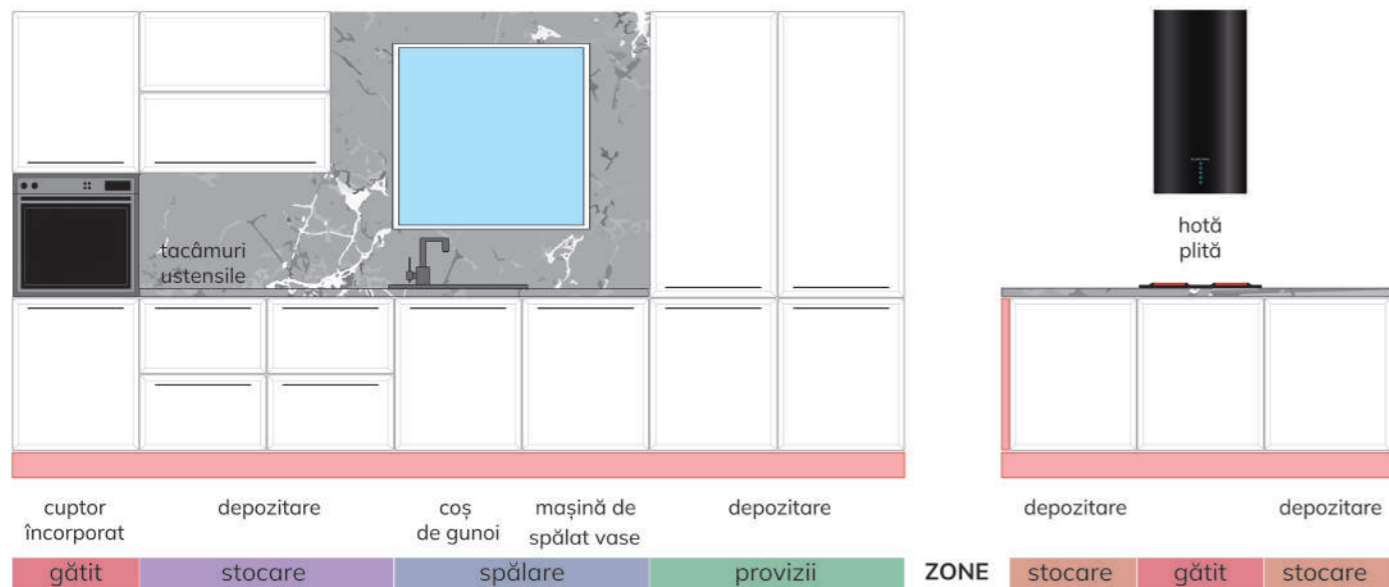

DECORURI RECOMANDATE

* Nuanțele, culorile prezentate în acest catalog sunt doar cu titlu informativ. Pentru comenzi vă rugăm să utilizați paletarele noastre.



Termen de execuție: 3 săptămâni.



NETT 0100
ALB ALPIN
ULTRA MAT



NETT 4801
VERDE VIVID
ULTRA MAT



Termen de execuție: minim 5 zile lucrătoare.



UNI BEJ



GRI PIATRĂ



VERDE STUF
FIBROS



MAGNOLIA
STRUCTO



FAG WALHALLA



CERAMICĂ
SALAZAR

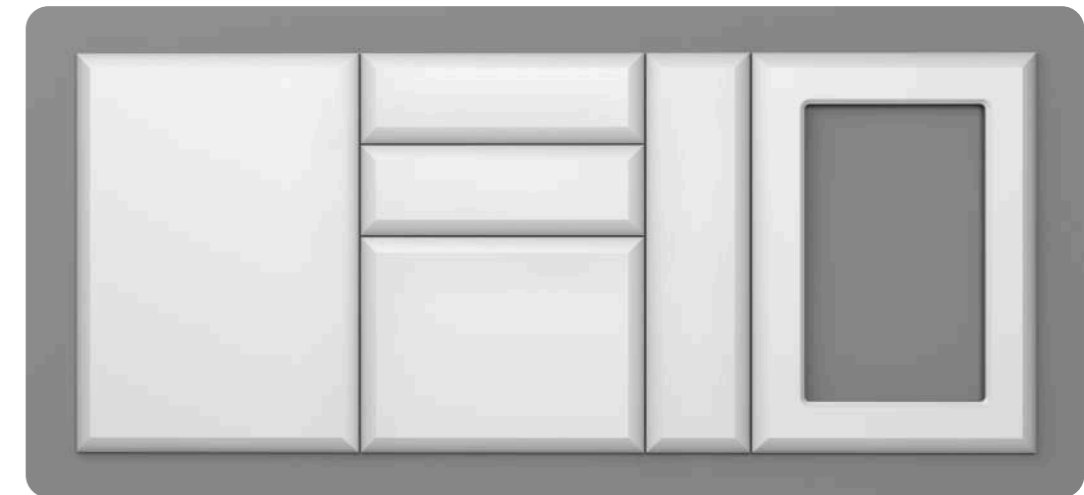

* Observație: finisaj super mat exclusiv gama Nett Bond

ELEMENTE COMPLEMENTARE

Cornișă	MODERN
Lezână	MODERN
Lezână ornamentală	Cant S
Elemente de închidere	Cant S



SECȚIUNI LONGITUDINALE

Ușă	Sertar	Jolly	Decupat
între 120-2500	între 120-2500	între 120-2500	între 296-2500

SECȚIUNI TRANSVERSALE

Ușă	între 120-1200	
Sertar	între 120-1200	
Jolly	între 120-1200	
Decupat	între 296-1200	

Dacă o dimensiune (Înălțime sau Lățime) este sub 270 mm, obligatoriu cealaltă dimensiune va fi de minim 270 mm!

COMPOZIȚIE RECOMANDATĂ

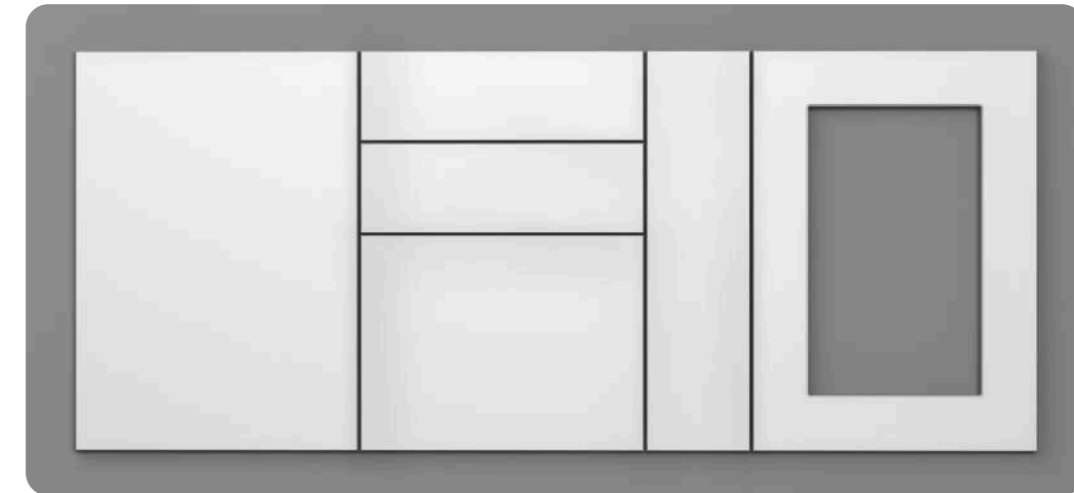
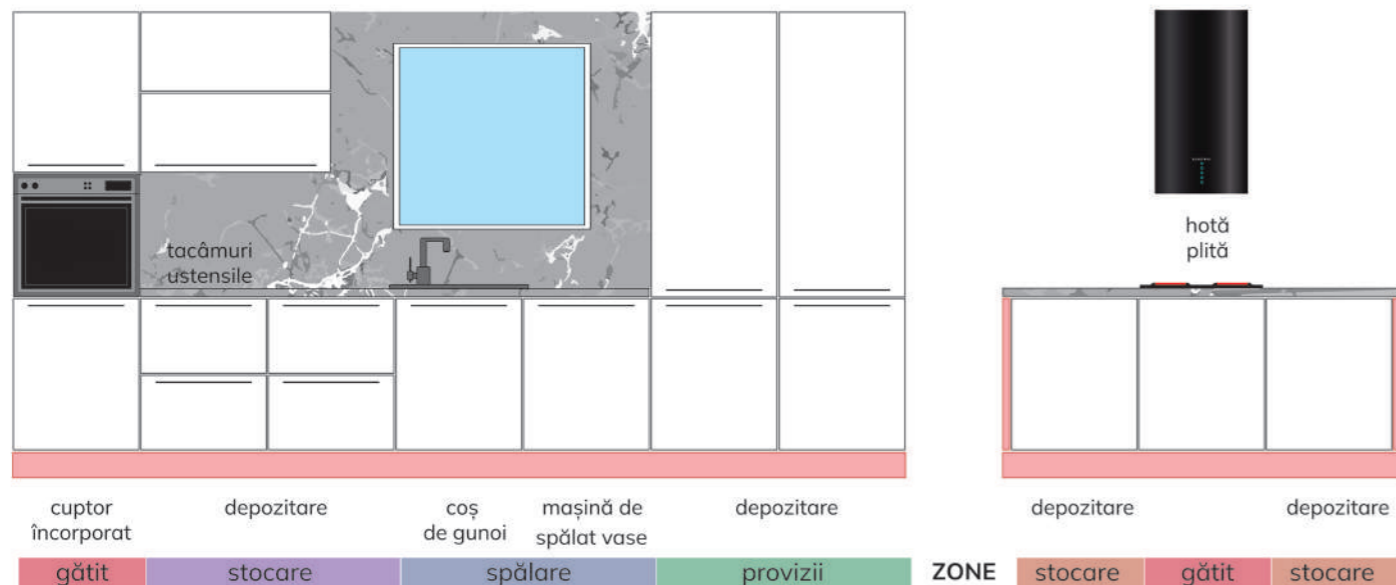

* Observație: finisaj super mat exclusiv gama Nett Bond

DECORURI RECOMANDATE

* Nuanțele, culorile prezentate în acest catalog sunt doar cu titlu informativ. Pentru comenzi vă rugăm să utilizați paletarele noastre.



Termen de execuție: 3 săptămâni.

Termen de execuție: minim 5 zile lucrătoare.



NETT 0100
ALB ALPIN
ULTRA MAT



NETT 1801
MUȘTAR
ULTRA MAT



ALB TITAN



GRI PIATRĂ



KASHMIR
FIBROS



MAGNOLIA
STRUCTO



FAG WALHALLA



MARMURĂ ALBĂ
ȘLEFUITĂ

ELEMENTE COMPLEMENTARE	
Cornișă	MODERN
Lezenă	MODERN
Lezenă ornamentală	Cant T
Elemente de închidere	Cant T

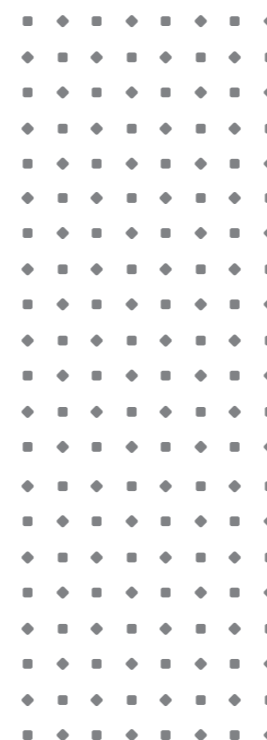

SECȚIUNI LONGITUDINALE			
Ușă	Sertar	Jolly	Decupat
între 120-2500	între 120-2500	între 120-2500	între 296-2500

SECȚIUNI TRANSVERSALE		
Ușă	între 120-1200	
Sertar	între 120-1200	
Jolly	între 120-1200	
Decupat	între 296-1200	

Dacă o dimensiune (Înălțime sau Lățime) este sub 270 mm, obligatoriu cealaltă dimensiune va fi de minim 270 mm!

COMPOZIȚIE RECOMANDATĂ

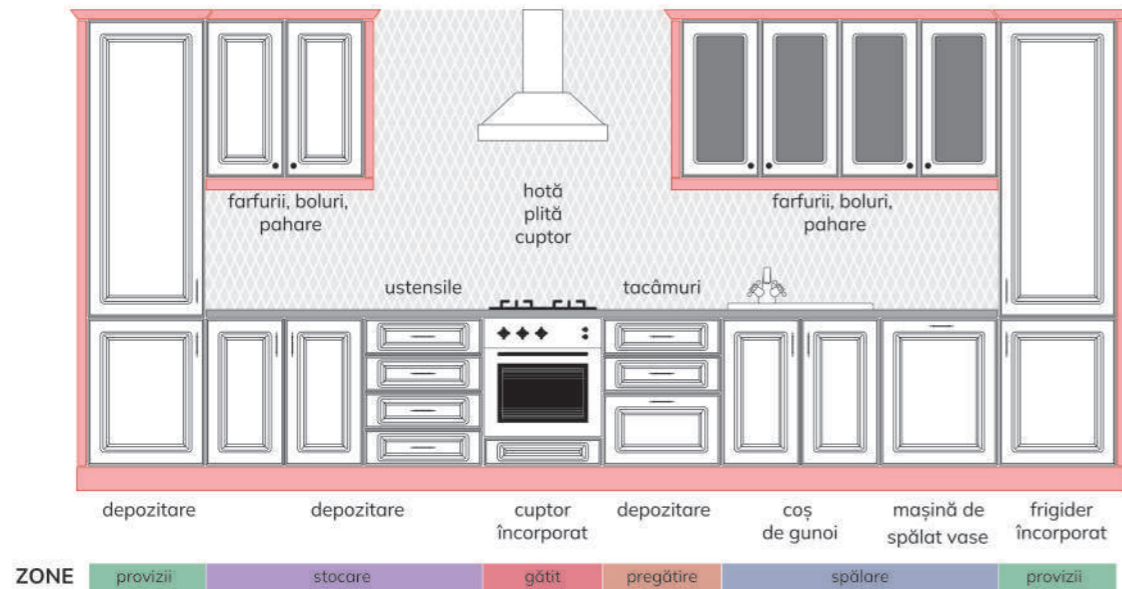

DECORURI RECOMANDATE

* Nuanțele, culorile prezentate în acest catalog sunt doar cu titlu informativ.
Pentru comenzi vă rugăm să utilizați paletarele noastre.



Termen de execuție: 3 săptămâni.



NETT 3800
ROȘU INTENS
ULTRA MAT



NETT 6800
LILIAȘ
ULTRA MAT



MAGNOLIA
ULTRA MAT



KASHMIR
ULTRA MAT



ALBASTRU
PARISIAN
FIBROS



ALB
STRUCTO



NUC COLUMBIA



CERAMICĂ
SALAZAR

Termen de execuție: minim 5 zile lucrătoare.

Formă dreptunghiulară

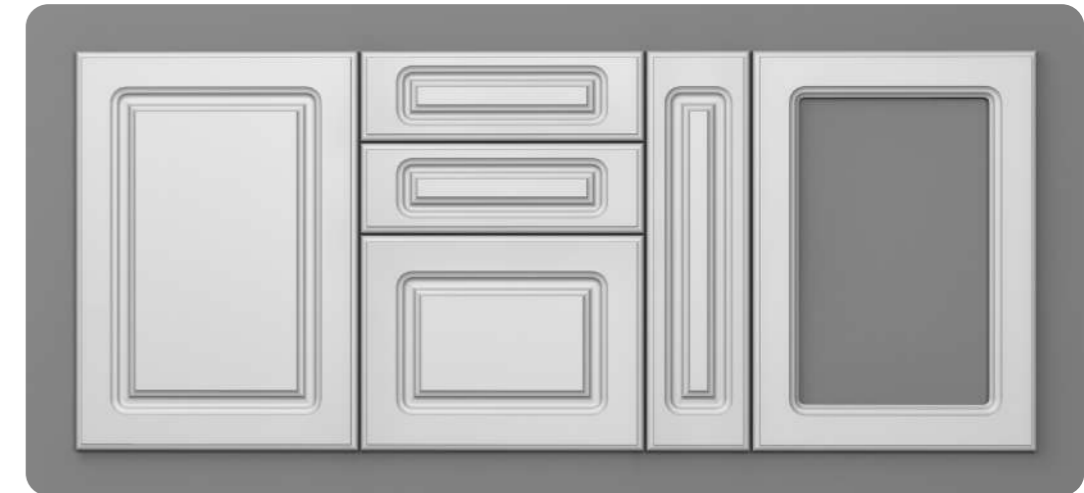

* Observație: finisaj super mat exclusiv gama Nett Bond

ELEMENTE COMPLEMENTARE

Cornișă	CLASIC 1, CLASIC 2, RUSTIC
Lezână	RUSTIC
Lezână ornamentală	RUSTIC / Cant P
Elemente de închidere	RUSTIC / Cant P



SECȚIUNI LONGITUDINALE

Ușă	Sertar	Jolly	Decupat
între 247-2500	între 120-246	între 270-2500	între 296-2500

SECȚIUNI TRANSVERSALE

Ușă	între 230-1200	
Sertar	între 270-1200	
Jolly	între 140-229	
Decupat	între 296-1200	

Dacă o dimensiune (înălțime sau lățime) este sub 270 mm, obligatoriu cealaltă dimensiune va fi de minim 270 mm!

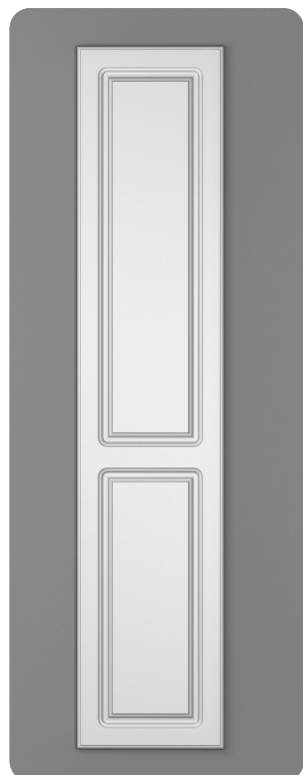

UȘĂ DULAP CENTRAL - plin -

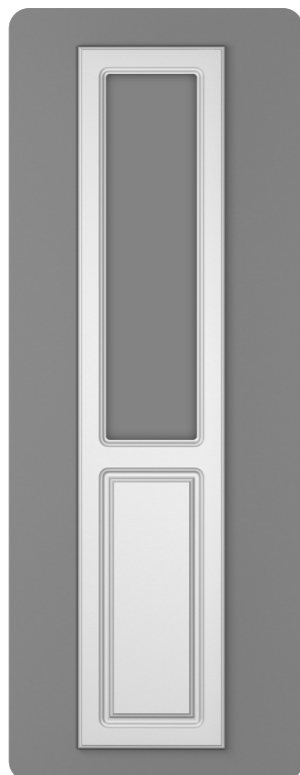

UȘĂ DULAP CENTRAL - decupat -



UȘĂ DULAP CENTRAL - dublu decupat -

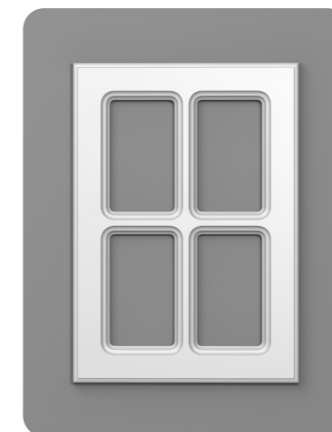

PATRU OCHIURI

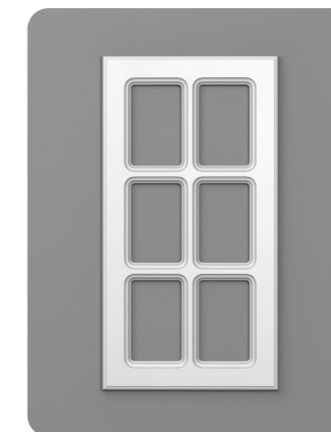

ȘASE OCHIURI

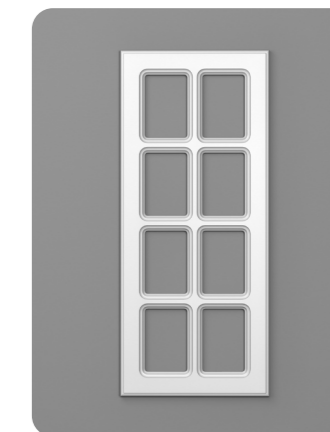

OPT OCHIURI

* Observație: Ușile decupate cu despărțitor pot fi comandate numai la dimensiunile indicate în tabel, exceptând modelele A62/P, A130/D!

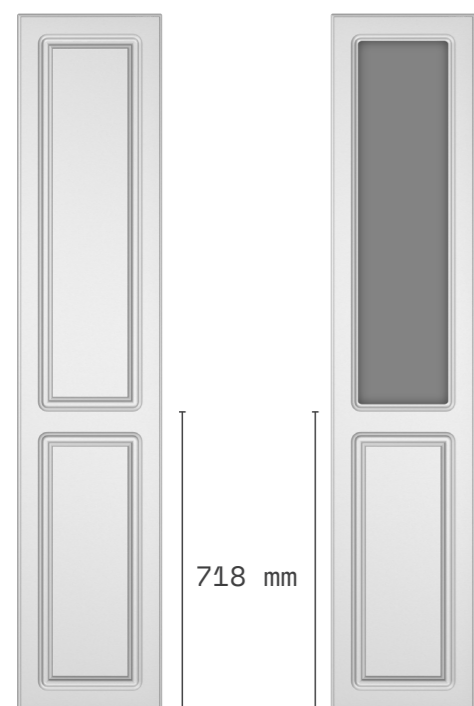

Atenție!
Înălțimea fixă de 718 mm este între baza ușii și marginea superioară a îmbinării frezărilor.

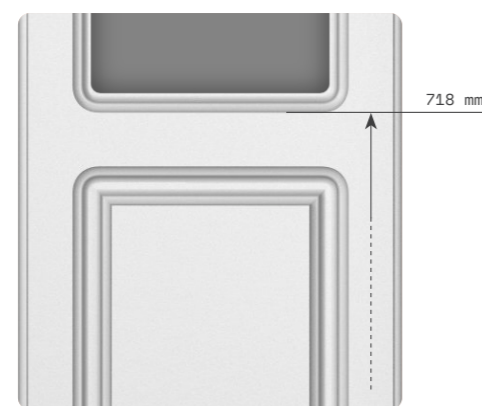

Atenție!
Legătura ușii are aceeași înălțime ca și rama de împrejur. (Vezi secțiunea modelelor)

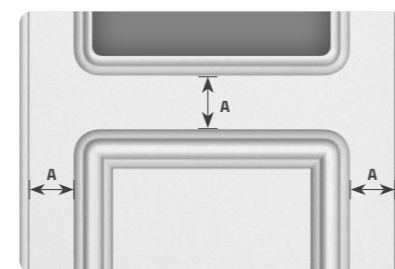

DETALII TEHNICE	Înălțime (H) mm	Lățime (L) mm
UȘĂ DULAP CENTRAL	înălțime inferioară fixă: 718	minim 297
	1200-2500	297-2500



SECȚIUNI LONGITUDINALE		
Decupat cu despărțitor 4 ochiuri	Decupat cu despărțitor 6 ochiuri	Decupat cu despărțitor 8 ochiuri
590/718/896	590/718/896	718/896

SECȚIUNI TRANSVERSALE		
Decupat cu despărțitor 4 ochiuri	397/447/497/597	
Decupat cu despărțitor 6 ochiuri	397/447/497/597	
Decupat cu despărțitor 8 ochiuri	397/447/497/597	

COMPOZIȚIE RECOMANDATĂ

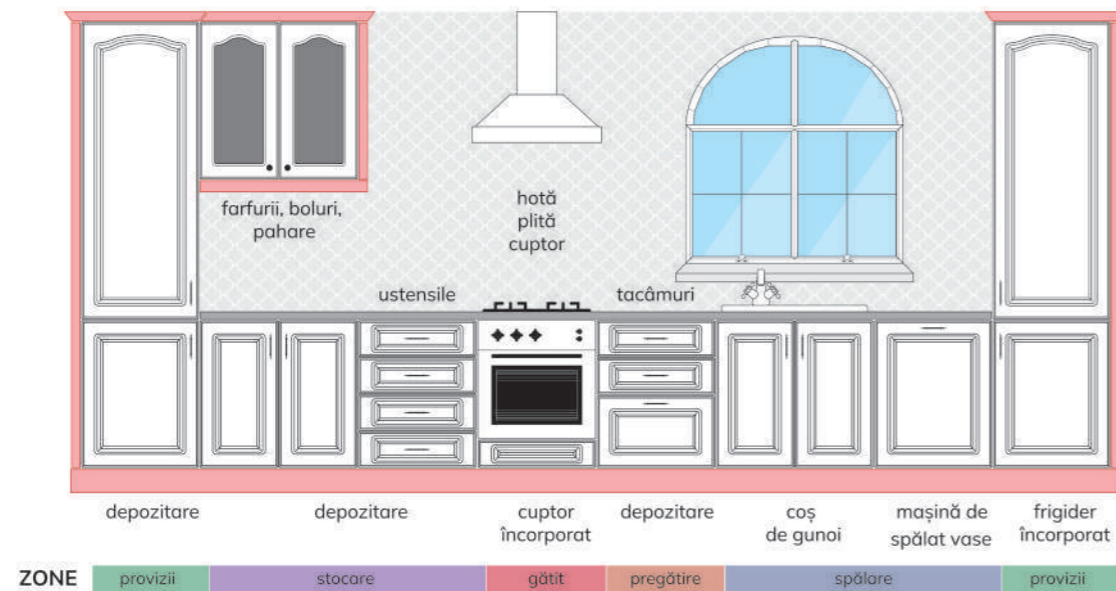

DECORURI RECOMANDATE

* Nuanțele, culorile prezentate în acest catalog sunt doar cu titlu informativ.
Pentru comenzi vă rugăm să utilizați paletarele noastre.



Termen de execuție: 3 săptămâni.



NETT 1701
CANTALOUPE
ULTRA MAT

NETT 7200
BEJ PRĂFUIT
ULTRA MAT



Termen de execuție: minim 5 zile lucrătoare.



BEJ NISIP
ULTRA MAT

VERNIL
ULTRA MAT



DAKAR
FIBROS



MAGNOLIA
STRUCTO



FAG ALBIT



SATIN GRI

Formă cu mustață

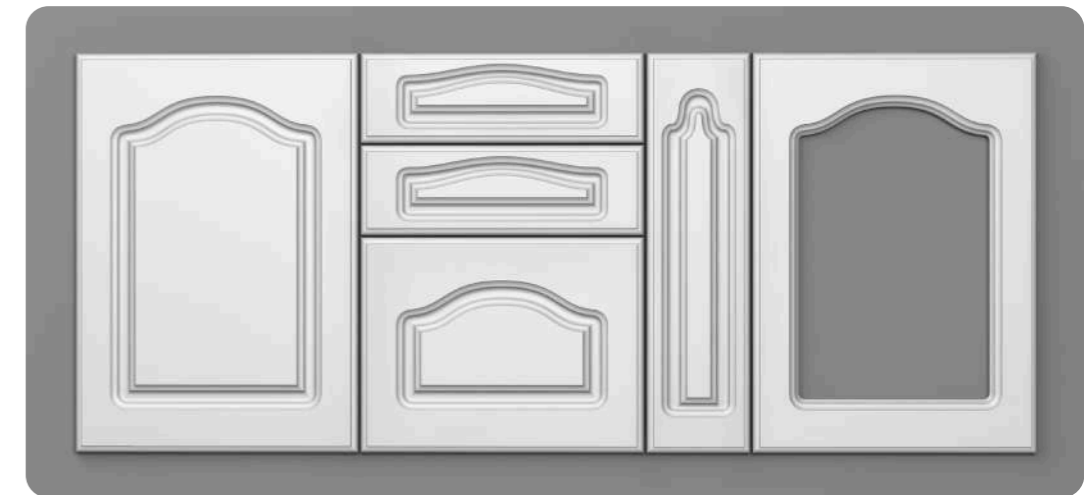

* Observație: finisaj super mat exclusiv gama Nett Bond

ELEMENTE COMPLEMENTARE

Cornișă	CLASIC 1, CLASIC 2, RUSTIC
Lezenă	RUSTIC
Lezenă ornamentală	RUSTIC / Cant P
Elemente de închidere	RUSTIC / Cant P



SECȚIUNI LONGITUDINALE

Ușă	Sertar	Jolly	Decupat
între 247-2500	între 120-246	între 270-2500	între 296-2500

SECȚIUNI TRANSVERSALE

Ușă	între 230-1200	
Sertar	între 270-1200	
Jolly	între 140-229	
Decupat	între 296-1200	

Dacă o dimensiune (înălțime sau Lățime) este sub 270 mm, obligatoriu cealaltă dimensiune va fi de minim 270 mm!

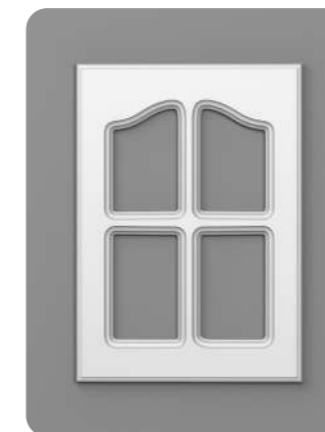
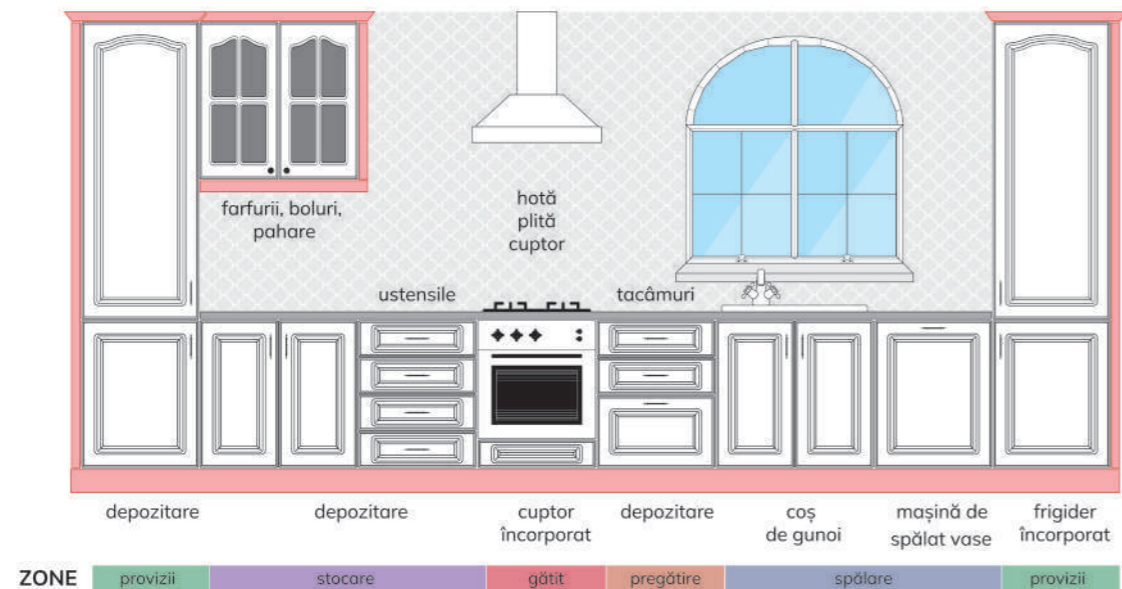

PATRU OCHIURI

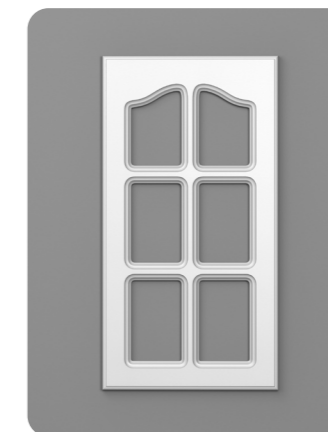

ȘASE OCHIURI

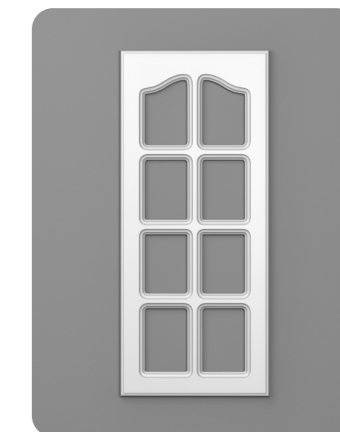

OPT OCHIURI

* Observație: Ușile decupate cu despărțitor pot fi comandate numai la dimensiunile indicate în tabel, exceptând modelele A62/P, A130/D!



Termen de execuție: 3 săptămâni.



Termen de execuție: minim 5 zile lucrătoare.



NETT 1701 CANTALOUPE ULTRA MAT



NETT 7200 BEJ PRĂFUIT ULTRA MAT



BEJ NISIP ULTRA MAT



VERNIL ULTRA MAT



DAKAR FIBROS



MAGNOLIA STRUCTO



FAG ALBIT



SATIN GRI



SECȚIUNI LONGITUDINALE		
Decupat cu despărțitor 4 ochiuri	Decupat cu despărțitor 6 ochiuri	Decupat cu despărțitor 8 ochiuri
590/718/896	590/718/896	718/896

SECȚIUNI TRANSVERSALE		
Decupat cu despărțitor 4 ochiuri	397/447/497/597	
Decupat cu despărțitor 6 ochiuri	397/447/497/597	
Decupat cu despărțitor 8 ochiuri	397/447/497/597	

COMPOZIȚIE RECOMANDATĂ

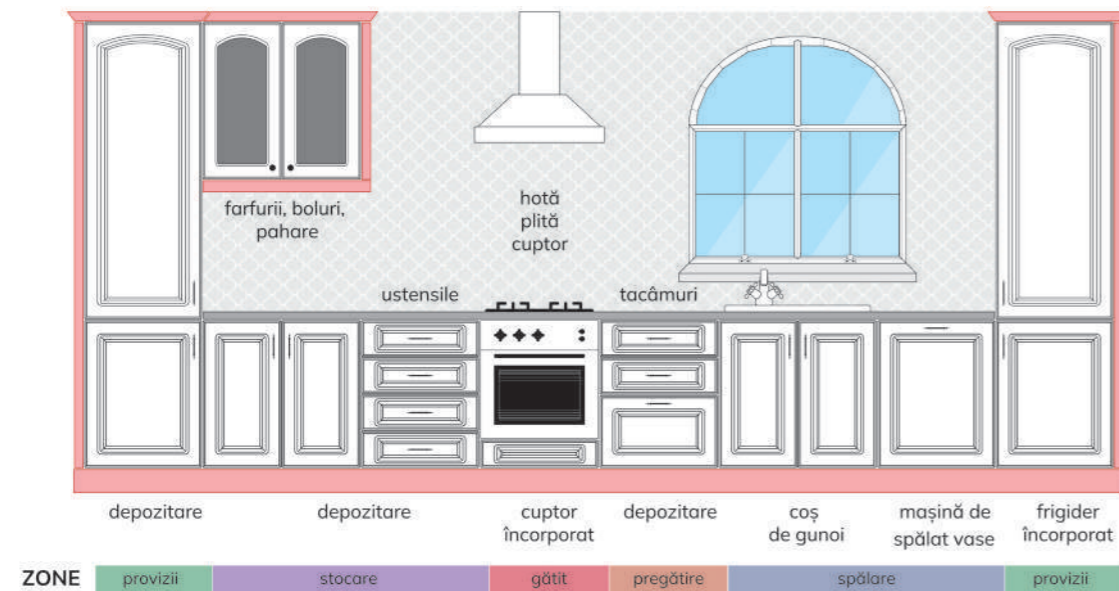

DECORURI RECOMANDATE

* Nuanțele, culorile prezentate în acest catalog sunt doar cu titlu informativ. Pentru comenzi vă rugăm să utilizați paletarele noastre.



Termen de execuție: 3 săptămâni.



NETT 0100
ALB ALPIN
ULTRA MAT



NETT 2200
BEJ CLASIC
ULTRA MAT



BEJ NISIP
ULTRA MAT



VERNIL
ULTRA MAT

Termen de execuție: minim 5 zile lucrătoare.



DAKAR
FIBROS



MAGNOLIA
STRUCTO



FAG WALHALLA



SATIN GRI

Formă boltită

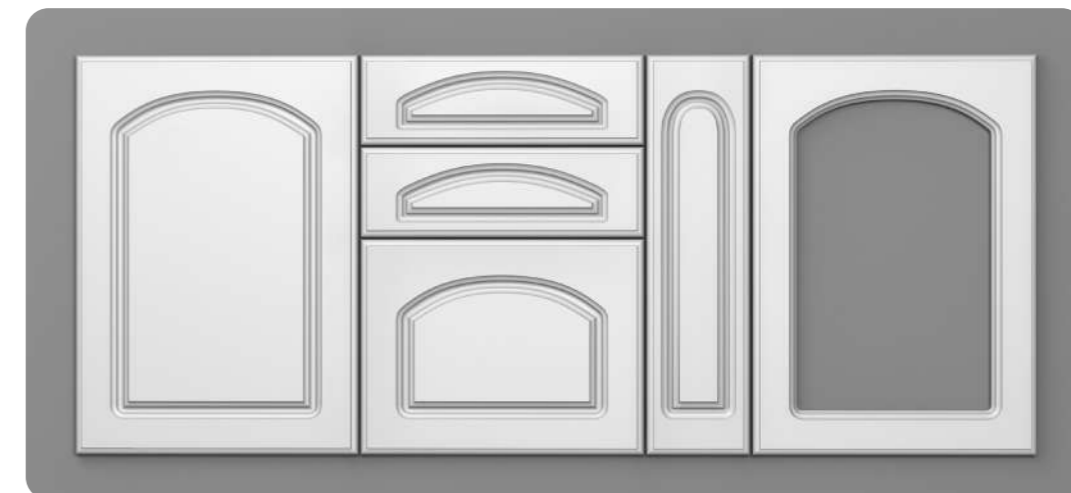

* Observație: finisaj super mat exclusiv gama Nett Bond

ELEMENTE COMPLEMENTARE

Cornișă	CLASIC 1, CLASIC 2, RUSTIC
Lezenă	RUSTIC
Lezenă ornamentală	RUSTIC / Cant P
Elemente de închidere	RUSTIC / Cant P



SECȚIUNI LONGITUDINALE

Ușă	Sertar	Jolly	Decupat
între 247-2500	între 120-246	între 270-2500	între 296-2500

SECȚIUNI TRANSVERSALE

Ușă	între 230-1200	
Sertar	între 270-1200	
Jolly	între 140-229	
Decupat	între 296-1200	

Dacă o dimensiune (înălțime sau lățime) este sub 270 mm, obligatoriu cealaltă dimensiune va fi de minim 270 mm!

COMPOZIȚIE RECOMANDATĂ

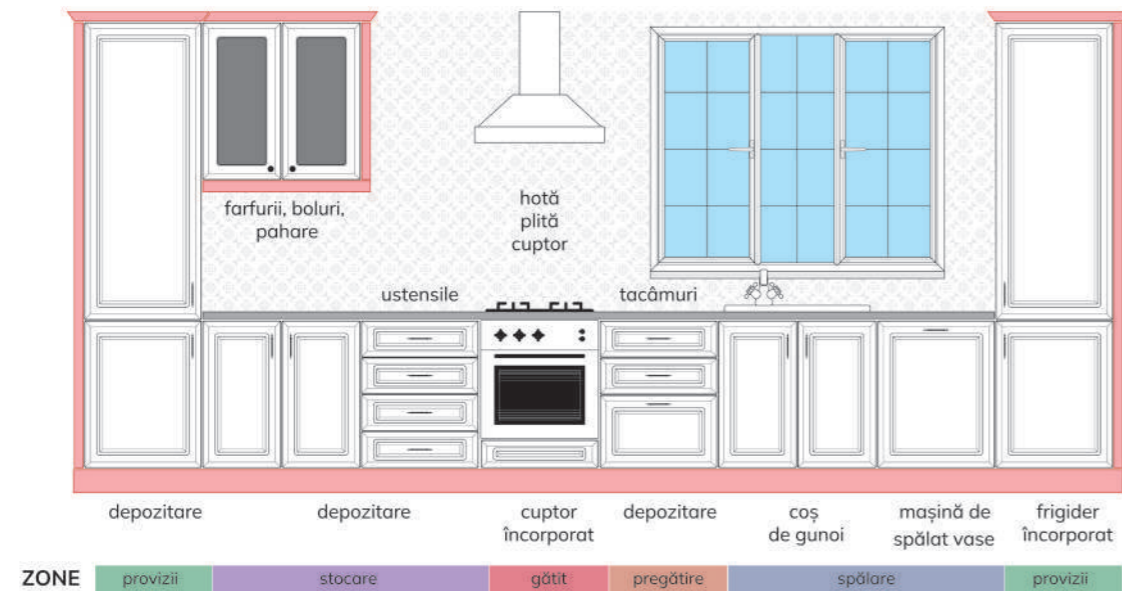

Formă dreptunghiulară

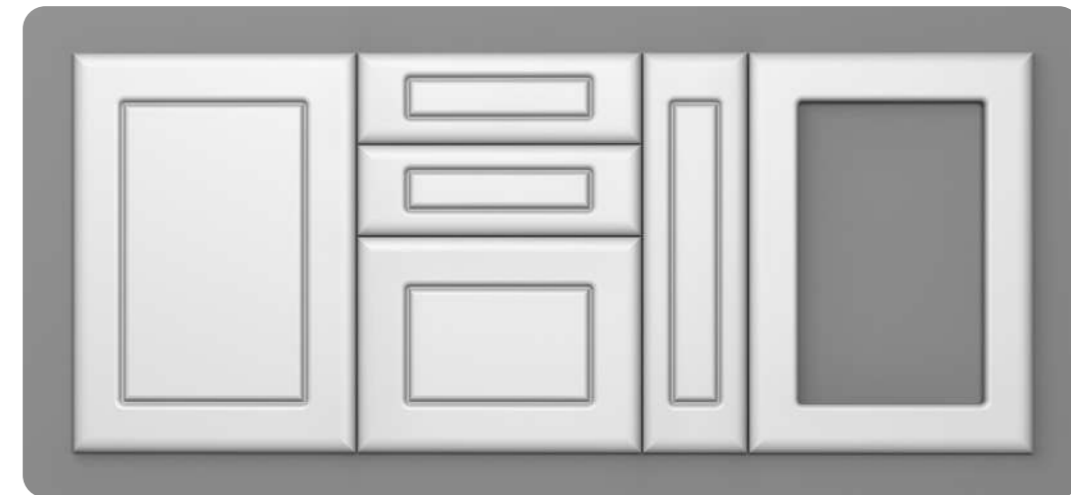

* Observație: finisaj super mat exclusiv gama Nett Bond

DECORURI RECOMANDATE

* Nuanțele, culorile prezentate în acest catalog sunt doar cu titlu informativ. Pentru comenzi vă rugăm să utilizați paletarele noastre.



Termen de execuție: 3 săptămâni.



Termen de execuție: minim 5 zile lucrătoare.



NETT 0200
BEJ CREM
ULTRA MAT



NETT 7201
BEJ CHINEZESC
ULTRA MAT



GRI PIATRĂ



VERNIL
ULTRA MAT



GRAFIT
FIBROS



MAGNOLIA
STRUCTO



LARICE ALB



SATIN ALB

ELEMENTE COMPLEMENTARE	
Cornișă	CLASIC 1, CLASIC 2, RUSTIC
Lezenă	RUSTIC
Lezenă ornamentală	RUSTIC / Cant S / R3
Elemente de închidere	RUSTIC / Cant S / R3

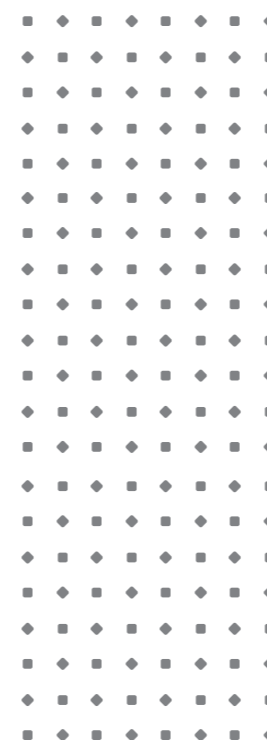

SECȚIUNI LONGITUDINALE			
Ușă	Sertar	Jolly	Decupat
între 247-2500	între 120-246	între 270-2500	între 296-2500

SECȚIUNI TRANSVERSALE		
Ușă	între 230-1200	
Sertar	între 270-1200	
Jolly	între 140-229	
Decupat	între 296-1200	

Dacă o dimensiune (Înălțime sau Lățime) este sub 270 mm, obligatoriu cealaltă dimensiune va fi de minim 270 mm!

COMPOZIȚIE RECOMANDATĂ

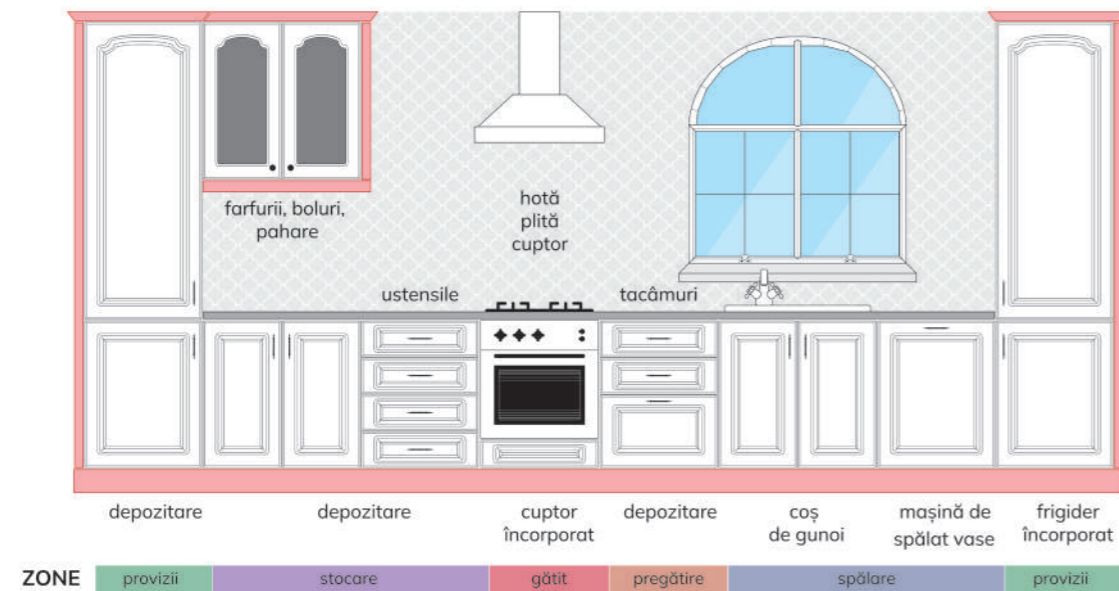

DECORURI RECOMANDATE

* Nuanțele, culorile prezentate în acest catalog sunt doar cu titlu informativ.
Pentru comenzi vă rugăm să utilizați paletarele noastre.



Termen de execuție: 3 săptămâni.



NETT 0100
ALB ALPIN
ULTRA MAT



NETT 8502
GRI TAUPE
ULTRA MAT



Termen de execuție: minim 5 zile lucrătoare.



PORȚELAN



VERDE LABRADOR
ULTRA MAT
PERLAT



KASHMIR
FIBROS



MAGNOLIA
STRUCTO



NUC COLUMBIA



SATIN ALB

Formă cu mustață

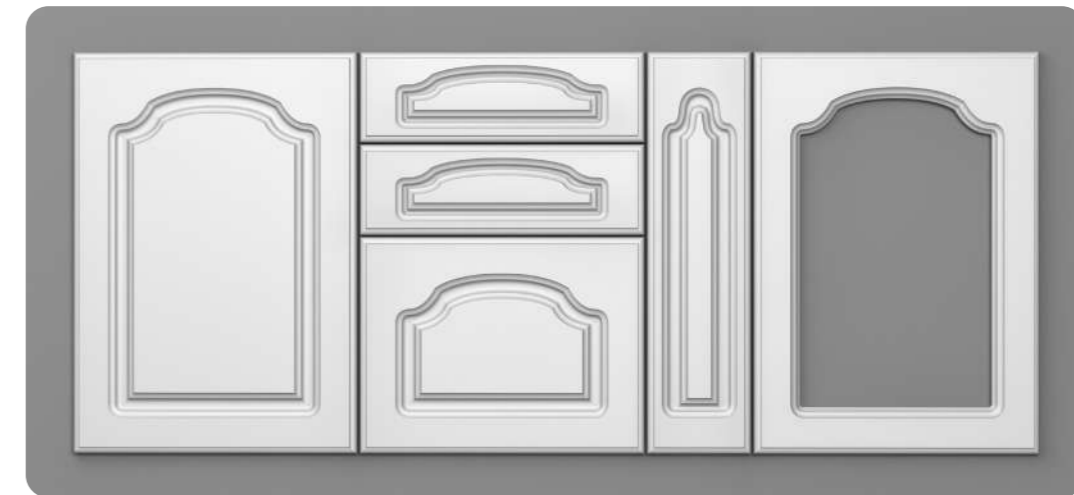

* Observație: finisaj super mat exclusiv gama Nett Bond

ELEMENTE COMPLEMENTARE

Cornișă	CLASIC 1, CLASIC 2, RUSTIC
Lezenă	RUSTIC
Lezenă ornamentală	RUSTIC / Cant P
Elemente de închidere	RUSTIC / Cant P



SECȚIUNI LONGITUDINALE

Ușă	Sertar	Jolly	Decupat
între 247-2500	între 120-246	între 270-2500	între 296-2500

SECȚIUNI TRANSVERSALE

Ușă	între 230-1200	
Sertar	între 270-1200	
Jolly	între 140-229	
Decupat	între 296-1200	

Dacă o dimensiune (înălțime sau lățime) este sub 270 mm, obligatoriu cealaltă dimensiune va fi de minim 270 mm!

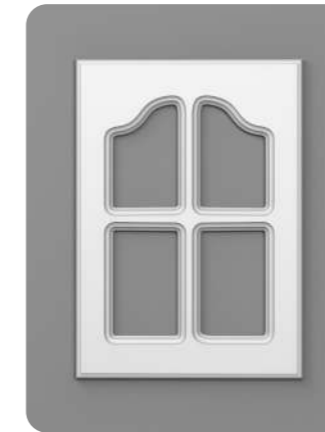
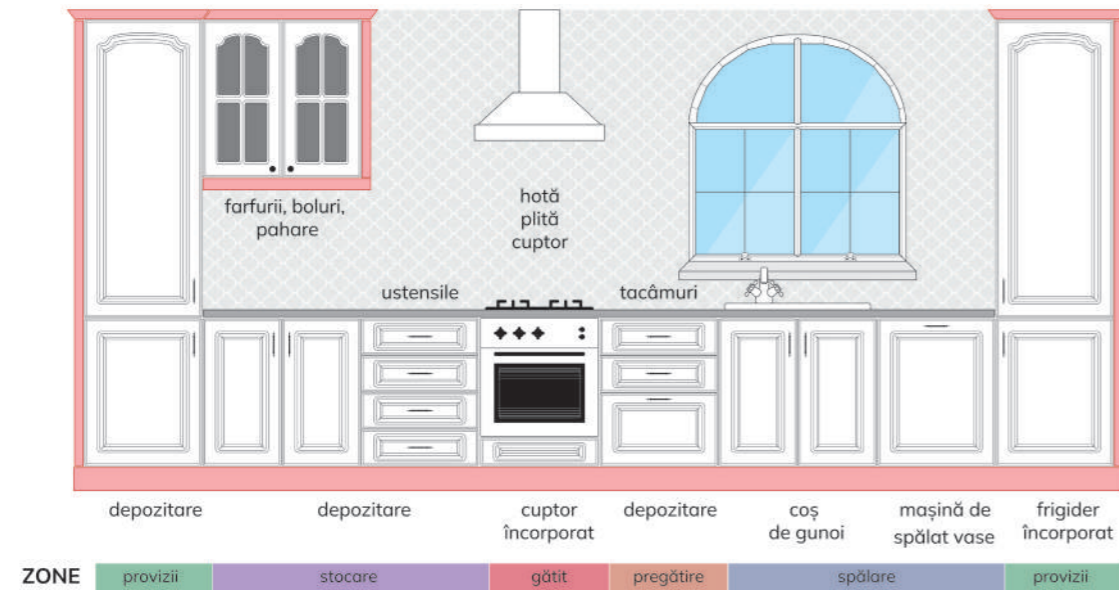

PATRU OCHIURI

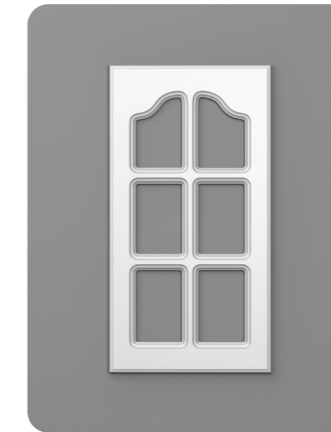

ȘASE OCHIURI

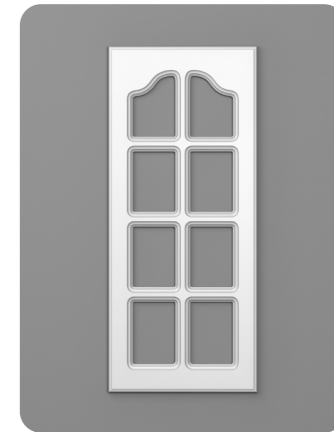

OPT OCHIURI

* Observație: Ușile decupate cu despărțitor pot fi comandate numai la dimensiunile indicate în tabel, exceptând modelele A62/P, A130/D!



Termen de execuție: 3 săptămâni.



Termen de execuție: minim 5 zile lucrătoare.

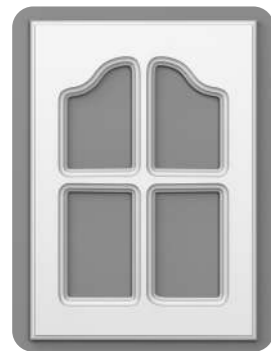

NETT 0100 ALB ALPIN ULTRA MAT



NETT 8502 GRI TAUPE ULTRA MAT



PORȚELAN



VERDE LABRADOR ULTRA MAT PERLAT



KASHMIR FIBROS



MAGNOLIA STRUCTO



NUC COLUMBIA



SATIN ALB



SECȚIUNI LONGITUDINALE		
Decupat cu despărțitor 4 ochiuri	Decupat cu despărțitor 6 ochiuri	Decupat cu despărțitor 8 ochiuri
590/718/896	590/718/896	718/896

SECȚIUNI TRANSVERSALE		
Decupat cu despărțitor 4 ochiuri	397/447/497/597	
Decupat cu despărțitor 6 ochiuri	397/447/497/597	
Decupat cu despărțitor 8 ochiuri	397/447/497/597	

COMPOZIȚIE RECOMANDATĂ

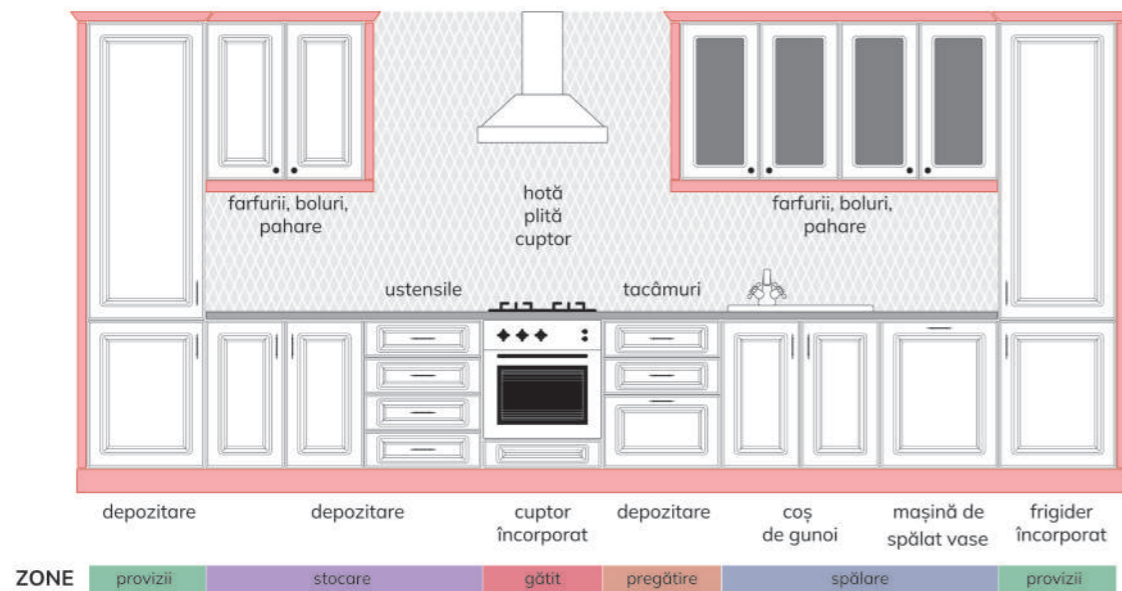

DECORURI RECOMANDATE

* Nuanțele, culorile prezentate în acest catalog sunt doar cu titlu informativ.
Pentru comenzi vă rugăm să utilizați paletarele noastre.



Termen de execuție: 3 săptămâni.



NETT 0100
ALB ALPIN
ULTRA MAT



NETT 2200
BEJ CLASIC
ULTRA MAT



Termen de execuție: minim 5 zile lucrătoare.



PORȚELAN



VERDE LABRADOR
ULTRA MAT
PERLAT



DAKAR
FIBROS



MAGNOLIA
STRUCTO



NUC COLUMBIA



SATIN ALB

Formă dreptunghiulară



M
UM
UMP
HG3D



SM
UM



G18



FREZĂRI
ADÂNCI



A31/P

COLECȚIE

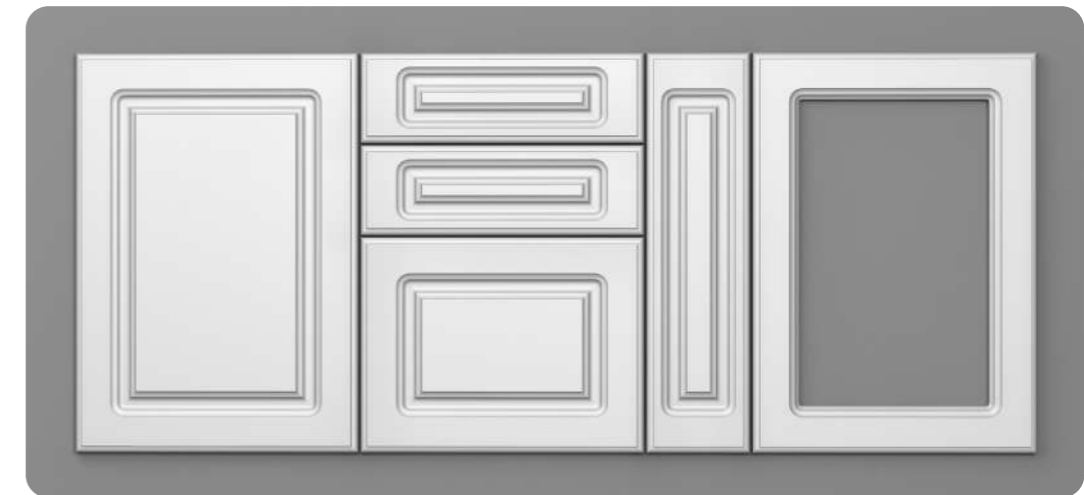

* Observație: finisaj super mat exclusiv gama Nett Bond

ELEMENTE COMPLEMENTARE

Cornișă	CLASIC 1, CLASIC 2, RUSTIC
Lezenă	RUSTIC
Lezenă ornamentală	RUSTIC / Cant P
Elemente de închidere	RUSTIC / Cant P



SECȚIUNI LONGITUDINALE

Ușă	Sertar	Jolly	Decupat
între 247-2500	între 120-246	între 270-2500	între 296-2500

SECȚIUNI TRANSVERSALE

Ușă	între 230-1200	
Sertar	între 270-1200	
Jolly	între 140-229	
Decupat	între 296-1200	

Dacă o dimensiune (înălțime sau lățime) este sub 270 mm, obligatoriu cealaltă dimensiune va fi de minim 270 mm!

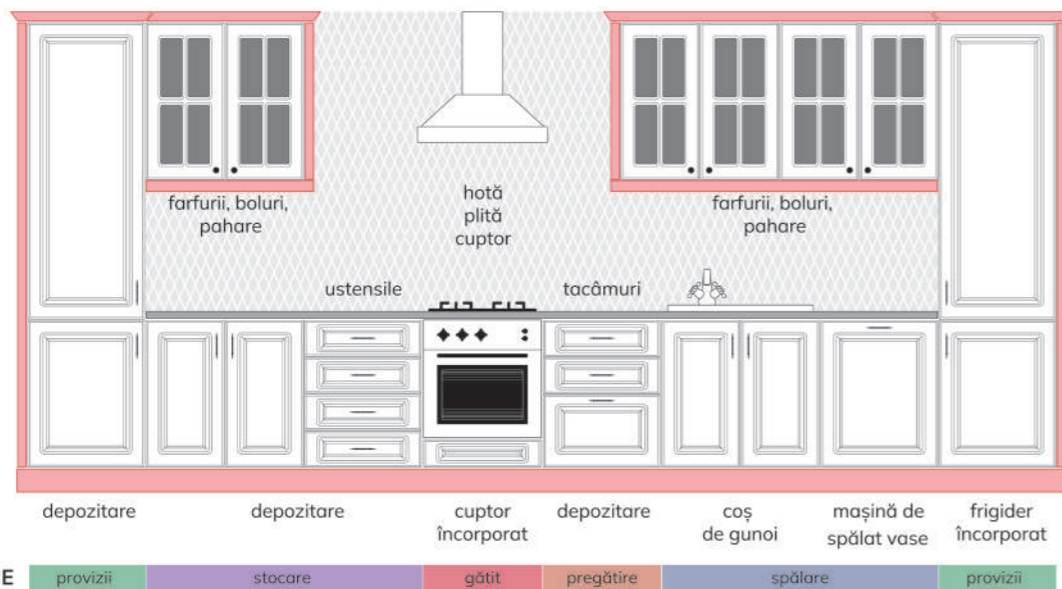

depozitare depozitare cuptor încorporat depozitare coș de gunoi mașină de spălat vase frigider încorporat

ZONE provizii stocare gătit pregătire spălare provizii



Termen de execuție: 3 săptămâni.



NETT 0100
ALB ALPIN
ULTRA MAT



NETT 2200
BEJ CLASIC
ULTRA MAT



PORȚELAN



VERDE LABRADOR
ULTRA MAT
PERLAT



KASHMIR
FIBROS



MAGNOLIA
STRUCTO



NUC COLUMBIA



SATIN ALB



Termen de execuție: minim 5 zile lucrătoare.

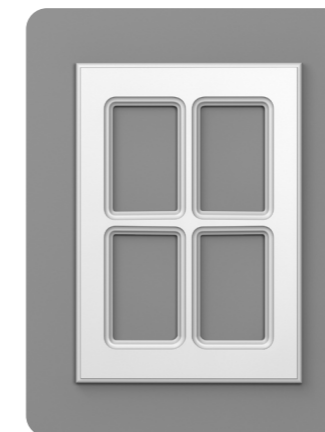

PATRU
OCHIURI

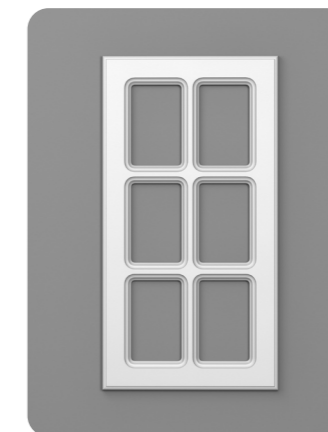

ȘASE
OCHIURI

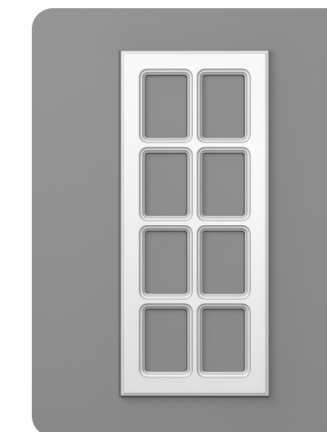

OPT
OCHIURI

* Observație: Ușile decupate cu despărțitor pot fi comandate numai la dimensiunile indicate în tabel, exceptând modelele A62/P, A130/D!



SECȚIUNI LONGITUDINALE		
Decupat cu despărțitor 4 ochiuri	Decupat cu despărțitor 6 ochiuri	Decupat cu despărțitor 8 ochiuri
590/718/896	590/718/896	718/896

SECȚIUNI TRANSVERSALE		
Decupat cu despărțitor 4 ochiuri	397/447/497/597	
Decupat cu despărțitor 6 ochiuri	397/447/497/597	
Decupat cu despărțitor 8 ochiuri	397/447/497/597	

COMPOZIȚIE RECOMANDATĂ

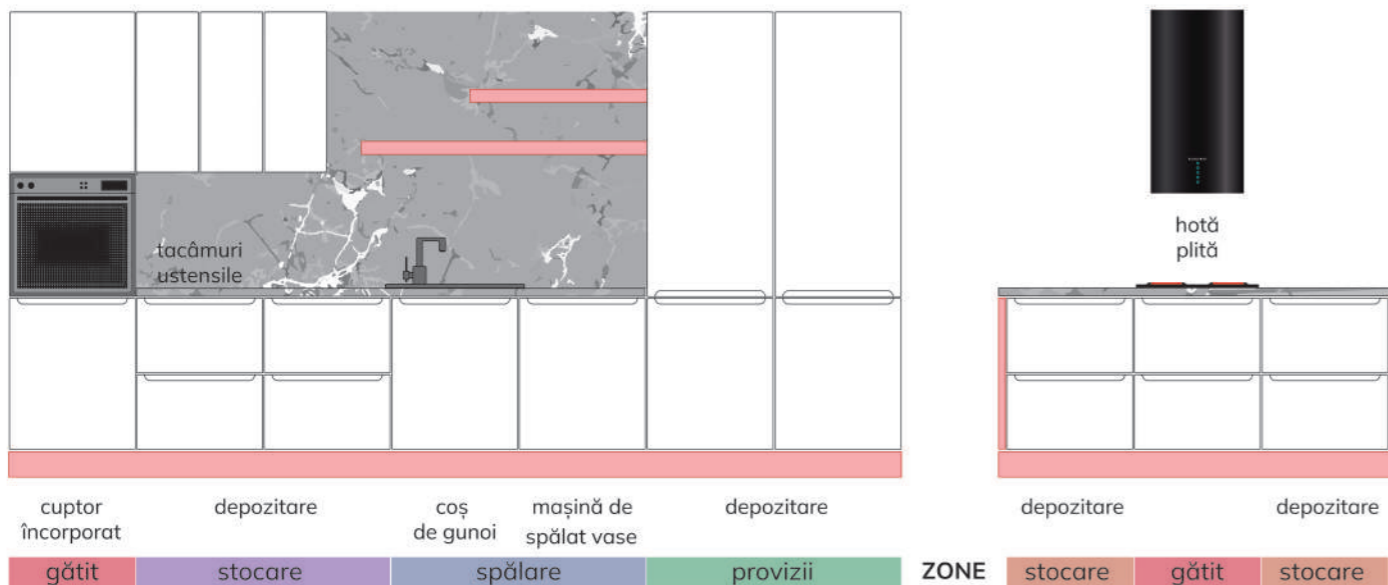

DECORURI RECOMANDATE

* Nuanțele prezentate în acest catalog sunt doar cu titlu informativ. Pentru comenzi vă rugăm să utilizați paletarele noastre.



Termen de execuție: minim 5 zile lucrătoare.



ALB ALPIN
ULTRA MAT



KASHMIR
FIBROS



PORȚELAN



NEGRU
STRUCTO



BEJ SAFARI
HIGH GLOSS



STEJAR RIVIERA
MONTAN

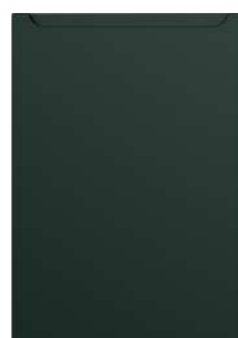

VERDE LABRADOR
ULTRA MAT
PERLAT



ALB CERAMIC

Cant simetric



* Observație 1: nu se execută vopsit.

* Observație 2: nu se execută decupat.

ELEMENTE COMPLEMENTARE

Cornișă	MODERN
Lezenă	MODERN
Lezenă ornamentală	Cant R3
Elemente de închidere	Cant R3



SECȚIUNI LONGITUDINALE

Ușă	Sertar	Jolly	Decupat
între 120-2500	între 120-2500	între 270-2500	-

SECȚIUNI TRANSVERSALE

Ușă	Sertar	Jolly	Decupat
între 230-1200	între 230-1200	între 140-229	-

Dacă o dimensiune (Înălțime sau Lățime) este sub 270 mm, obligatoriu cealaltă dimensiune va fi de minim 270 mm!

COMPOZIȚIE RECOMANDATĂ

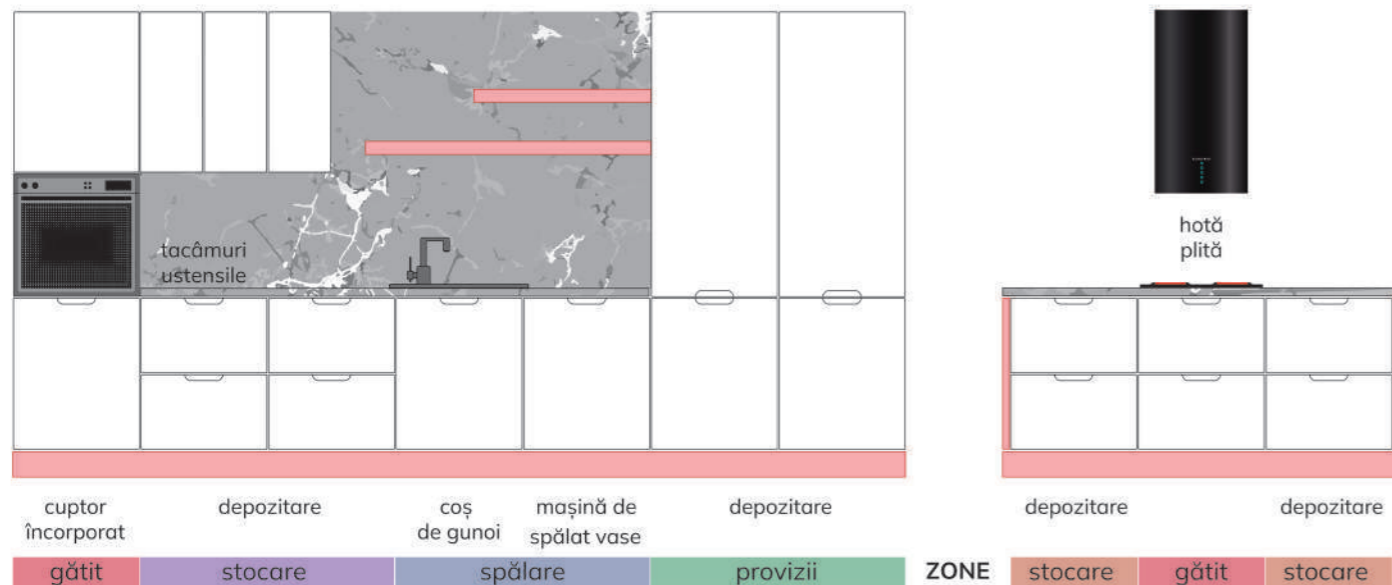

DECORURI RECOMANDATE

* Nuanțele prezentate în acest catalog sunt doar cu titlu informativ.
Pentru comenzi vă rugăm să utilizați paletarele noastre.



Termen de execuție: minim 5 zile lucrătoare.



BEJ NISIP

CAPPUCCINO
HIGH GLOSS

GRI ARTIC

VERDE LABRADOR
ULTRA MAT
PERLATVERDE STUF
FIBROSMAGNLOIA
STRUCTO

FAG WALHALLA



NEGRU CERAMIC

Cant simetric



* Observație 1: nu se execută vopsit.

* Observație 2: nu se execută decupat.

ELEMENTE COMPLEMENTARE

Cornișă	MODERN
Lezenă	MODERN
Lezenă ornamentală	Cant R3
Elemente de închidere	Cant R3



SECȚIUNI LONGITUDINALE

Ușă	Sertar	Jolly	Decupat
între 120-2500	între 120-2500	între 270-2500	-

SECȚIUNI TRANSVERSALE

Ușă	între 230-1200	
Sertar	între 230-1200	
Jolly	între 140-229	
Decupat	-	

Dacă o dimensiune (Înălțime sau Lățime) este sub 270 mm, obligatoriu cealaltă dimensiune va fi de minim 270 mm!

COMPOZIȚIE RECOMANDATĂ

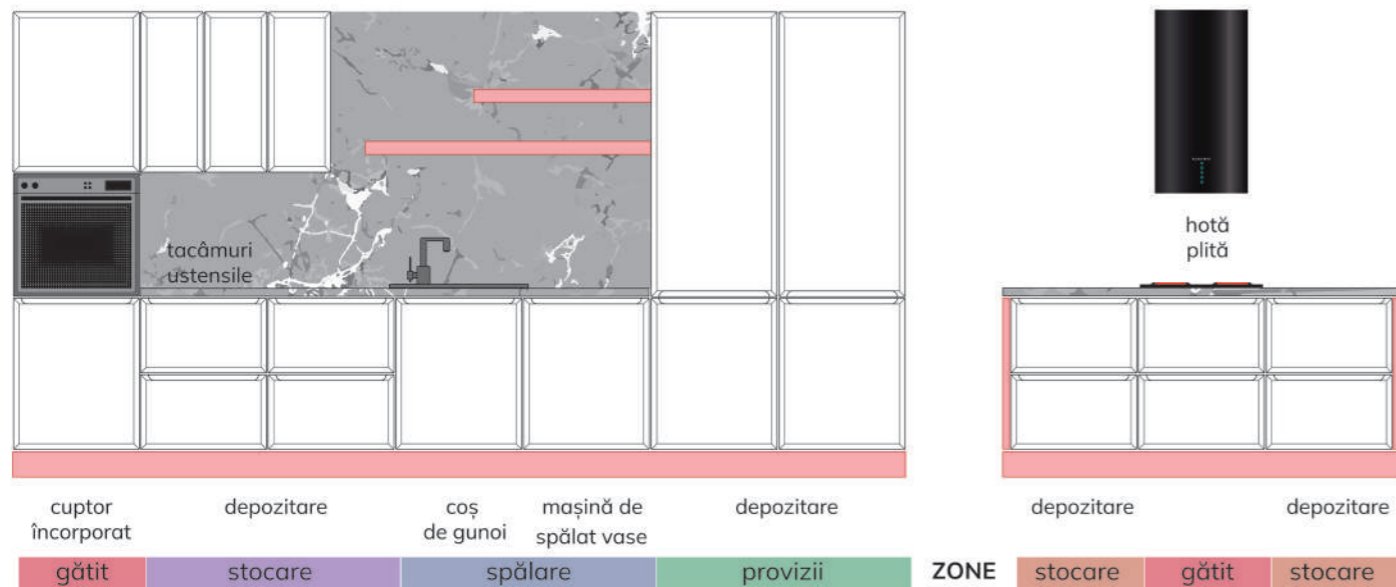

DECORURI RECOMANDATE

* Nuanțele prezentate în acest catalog sunt doar cu titlu informativ.
Pentru comenzi vă rugăm să utilizați paletarele noastre.



Termen de execuție: minim 5 zile lucrătoare.



ALB
ULTRA MAT



VERDE STUF
FIBROS



BEJ NISIP
ULTRA MAT



ALB
STRUCTO



DENIM
ULTRA MAT



NUC COLUMBIA



GRAFIT
ULTRA MAT



CERAMICĂ
SALAZAR

Cant simetric

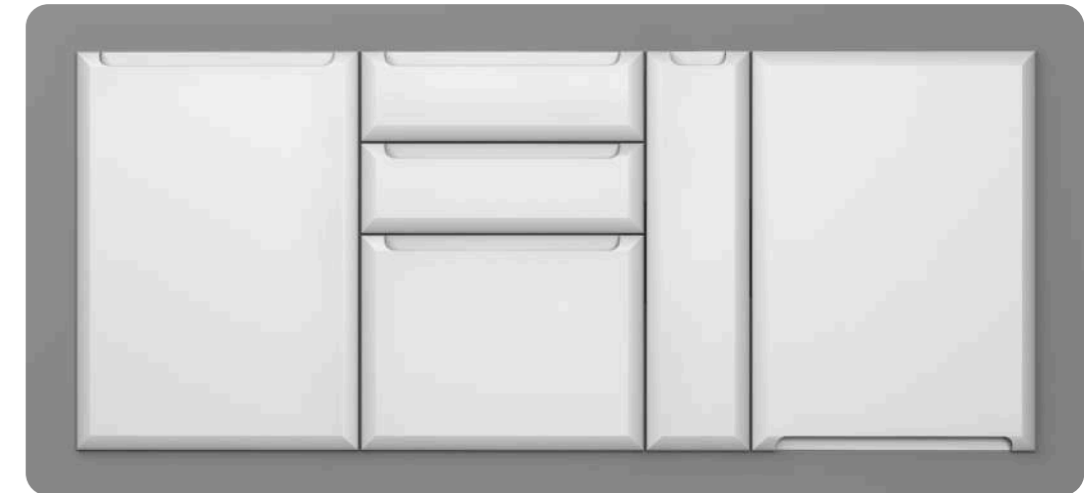

* Observație 1: nu se execută vopsit.

* Observație 2: nu se execută decupat.

ELEMENTE COMPLEMENTARE

Cornișă	MODERN
Lezână	MODERN
Lezână ornamentală	Cant S
Elemente de închidere	Cant S



SECȚIUNI LONGITUDINALE

Ușă	Sertar	Jolly	Decupat
între 120-1200	între 120-1200	între 120-2500	-

SECȚIUNI TRANSVERSALE

Ușă	între 230-1200	
Sertar	între 230-1200	
Jolly	între 140-229	
Decupat	-	

Dacă o dimensiune (Înălțime sau Lățime) este sub 270 mm, obligatoriu cealaltă dimensiune va fi de minim 270 mm!

COMPOZIȚIE RECOMANDATĂ

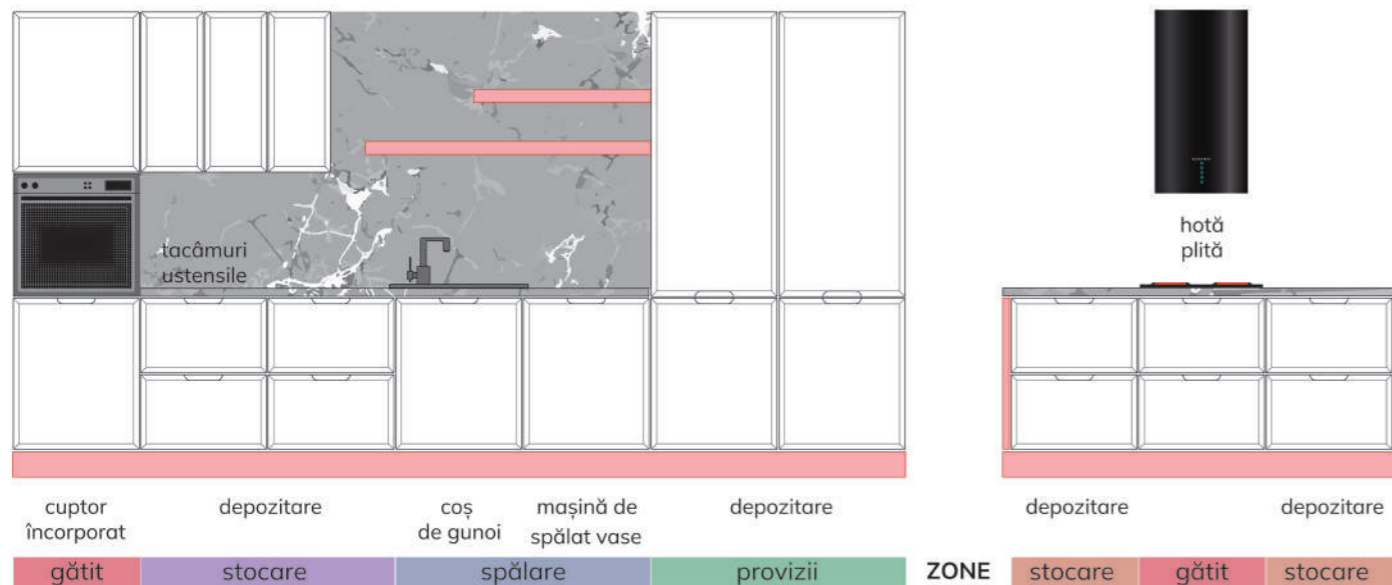

DECORURI RECOMANDATE

* Nuanțele prezentate în acest catalog sunt doar cu titlu informativ. Pentru comenzi vă rugăm să utilizați paletarele noastre.



Termen de execuție: minim 5 zile lucrătoare.



ALB
ULTRA MAT



CREM FILDEȘ
HIGH GLOSS



DENIM
ULTRA MAT

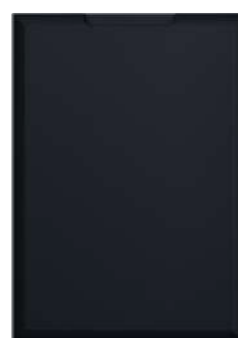

INDIGO
ULTRA MAT



VERDE FOREST
FIBROS



MAGNOLIA
STRUCTO



STEJAR CATANIA
AMBRĂ



CERAMICĂ
SALAZAR

Cant simetric



INFOLIAT

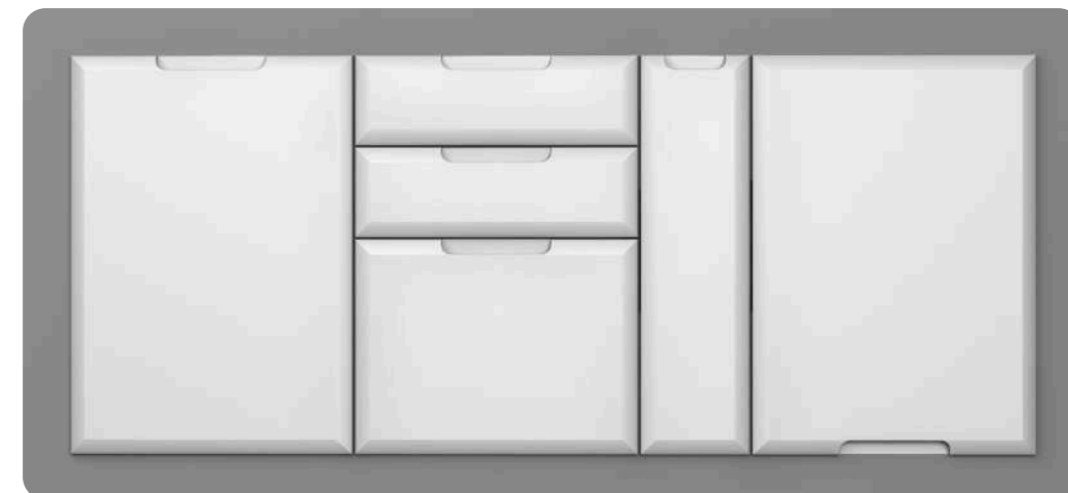

G18

FREZĂRI
MĂNERCANT S
COLECȚIE

* Observație 1: nu se execută vopsit.

* Observație 2: nu se execută decupat.

ELEMENTE COMPLEMENTARE

Cornișă	MODERN
Lezână	MODERN
Lezână ornamentală	Cant S
Elemente de închidere	Cant S



SECȚIUNI LONGITUDINALE

Ușă	Sertar	Jolly	Decupat
între 120-1200	între 120-1200	între 120-2500	-

SECȚIUNI TRANSVERSALE

Ușă	între 230-1200	
Sertar	între 230-1200	
Jolly	între 140-229	
Decupat	-	

Dacă o dimensiune (Înălțime sau Lățime) este sub 270 mm, obligatoriu cealaltă dimensiune va fi de minim 270 mm!

COMPOZIȚIE RECOMANDATĂ

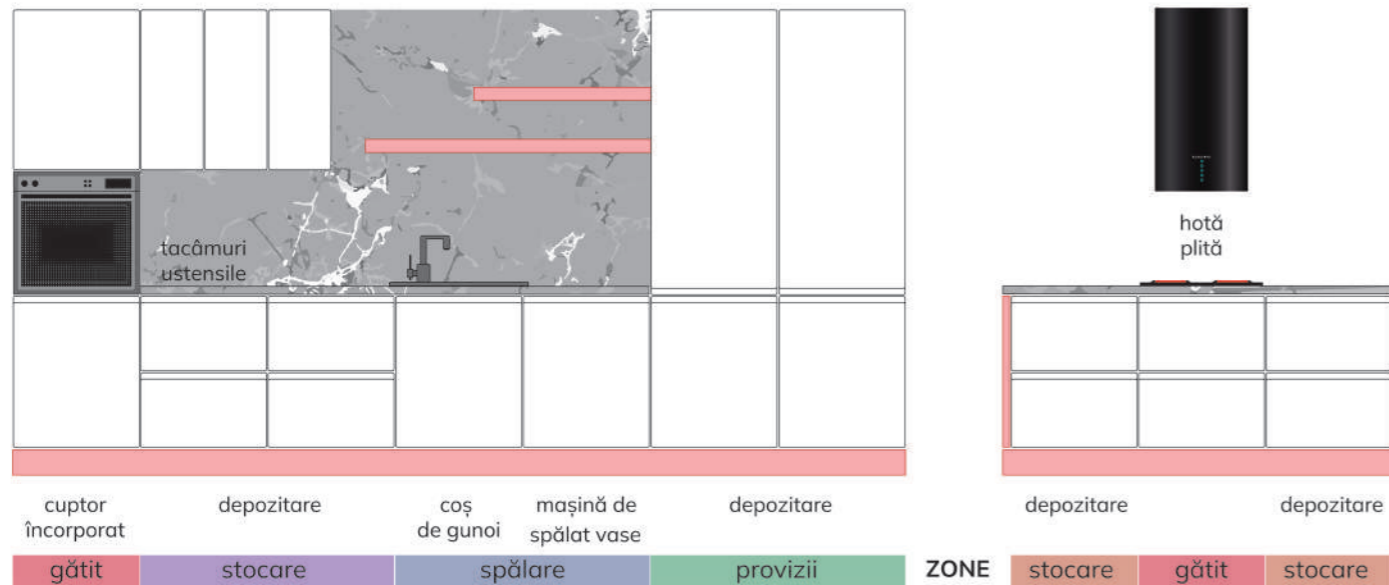

DECORURI RECOMANDATE

* Nuanțele, culorile prezentate în acest catalog sunt doar cu titlu informativ.
Pentru comenzi vă rugăm să utilizați paletarele noastre.



Termen de execuție: 3 săptămâni.



NETT 0100
ALB ALPIN
HIGH GLOSS



NETT 1800
GALBEN DE LĂMÂIE
ULTRA MAT



NETT 2800
PORTOCALIU
HIGH GLOSS



NETT 3900
ROȘU ROUGE
ULTRA MAT



NETT 5700
TURCOAZ LAGUNA
ULTRA MAT



NETT 5701
CELEST
HIGH GLOSS



NETT 6800
LILIAI
ULTRA MAT

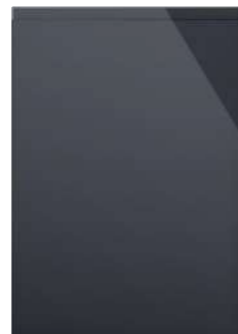

NETT 8402
NEGRU GRAFIT
HIGH GLOSS

Cant simetric



* Observație 1: nu se execută înfoliat.

* Observație 2: nu se execută decupat.

ELEMENTE COMPLEMENTARE

Cornișă	MODERN
Lezână	MODERN
Lezână ornamentală	Cant R3
Elemente de închidere	Cant R3



SECȚIUNI LONGITUDINALE

Ușă	Sertar	Jolly	Decupat
între 120-2500	între 120-2500	între 270-2500	-

SECȚIUNI TRANSVERSALE

Ușă	între 230-1200	
Sertar	între 230-1200	
Jolly	între 140-229	
Decupat	-	

Dacă o dimensiune (Înălțime sau Lățime) este sub 270 mm, obligatoriu cealaltă dimensiune va fi de minim 270 mm!

COMPOZIȚIE RECOMANDATĂ

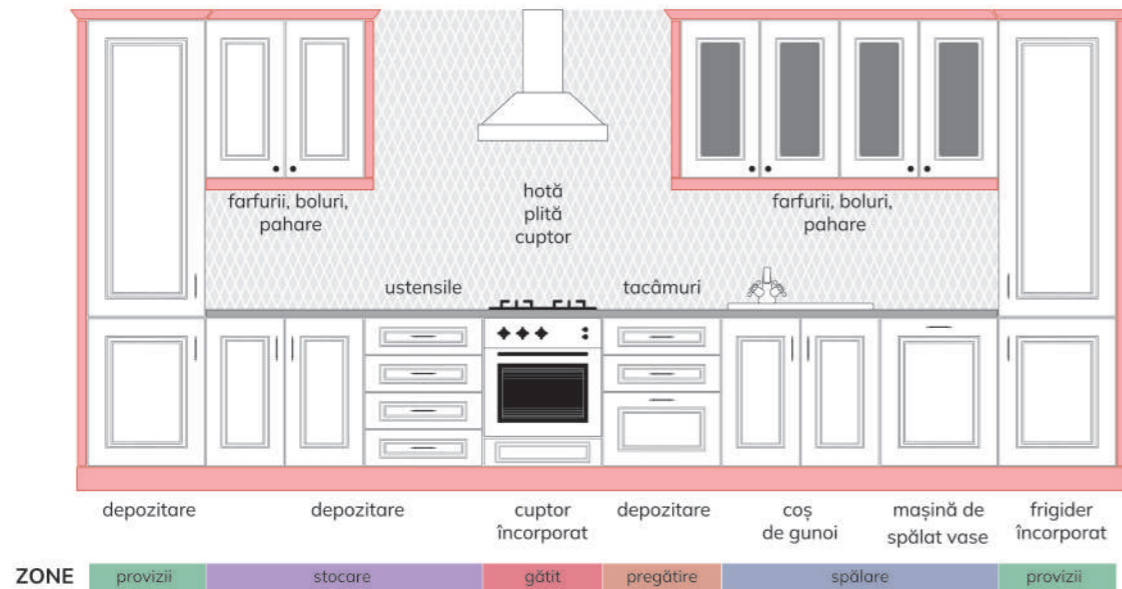

DECORURI RECOMANDATE

* Nuanțele, culorile prezentate în acest catalog sunt doar cu titlu informativ.
Pentru comenzi vă rugăm să utilizați paletarele noastre.



Termen de execuție: 3 săptămâni.



NETT 1801
MUȘTAR
ULTRA MAT



NETT 2800
PORTOCALIU
ULTRA MAT



KASHMIR
ULTRA MAT



TRANDAFIR ANTIC
ULTRA MAT
PERLAT



KASHMIR
FIBROS



MAGNOLIA
STRUCTO



LARICE ALB



SATIN GRI

Termen de execuție: minim 5 zile lucrătoare.

Formă dreptunghiulară



* Observație: finisaj super mat exclusiv gama Nett Bond

ELEMENTE COMPLEMENTARE

Cornișă	CLASIC 1, CLASIC 2, MODERN
Lezână	MODERN
Lezână ornamentală	Cant T
Elemente de închidere	Cant T



SECȚIUNI LONGITUDINALE

Ușă	Sertar	Jolly	Decupat
între 247-2500	între 120-246	între 270-2500	între 296-2500

SECȚIUNI TRANSVERSALE

Ușă	între 230-1200	
Sertar	între 270-1200	
Jolly	între 140-229	
Decupat	între 296-1200	

Dacă o dimensiune (înălțime sau lățime) este sub 270 mm, obligatoriu cealaltă dimensiune va fi de minim 270 mm!

COMPOZIȚIE RECOMANDATĂ

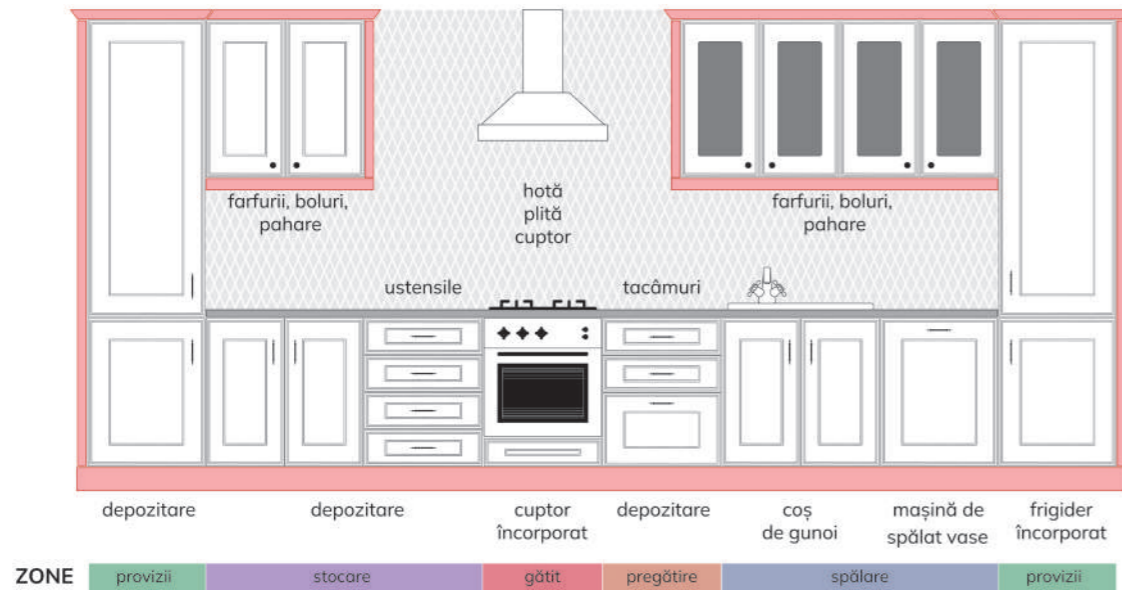

DECORURI RECOMANDATE

* Nuanțele, culorile prezentate în acest catalog sunt doar cu titlu informativ.
Pentru comenzi vă rugăm să utilizați paletarele noastre.



Termen de execuție: 3 săptămâni.



NETT 1801
MUȘTAR
ULTRA MAT



NETT 2800
PORTOCALIU
ULTRA MAT



GRI PIATRĂ
ULTRA MAT



VERDE STUF
ULTRA MAT



ALB CRETĂ
FIBROS



MAGNOLIA
STRUCTO



FAG WALHALLA



ALB ARGINTIU
PERLAT

Formă dreptunghiulară



* Observație: finisaj super mat exclusiv gama Nett Bond

ELEMENTE COMPLEMENTARE

Cornișă	CLASIC 1, CLASIC 2, MODERN
Lezenă	MODERN
Lezenă ornamentală	Cant T
Elemente de închidere	Cant T

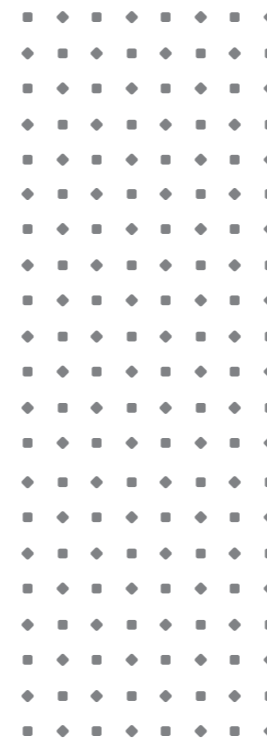

SECȚIUNI LONGITUDINALE

Ușă	Sertar	Jolly	Decupat
între 247-2500	între 120-246	între 270-2500	între 296-2500

SECȚIUNI TRANSVERSALE

Ușă	între 230-1200	
Sertar	între 270-1200	
Jolly	între 140-229	
Decupat	între 296-1200	

Dacă o dimensiune (înălțime sau lățime) este sub 270 mm, obligatoriu cealaltă dimensiune va fi de minim 270 mm!

COMPOZIȚIE RECOMANDATĂ

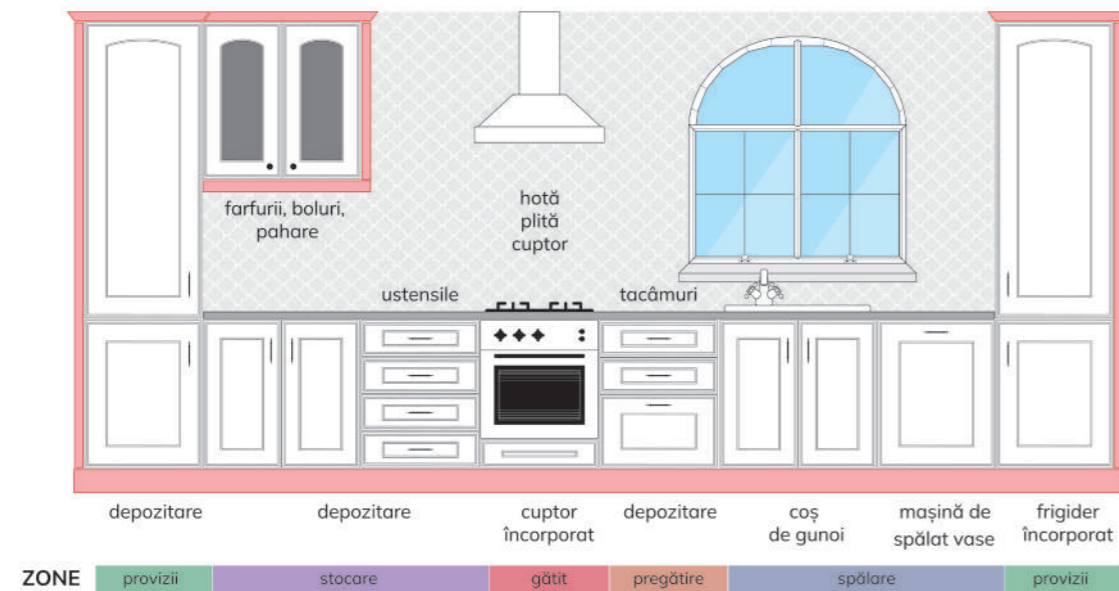

DECORURI RECOMANDATE

* Nuanțele, culorile prezentate în acest catalog sunt doar cu titlu informativ.
Pentru comenzi vă rugăm să utilizați paletarele noastre.



Termen de execuție: 3 săptămâni.



NETT 1800
GALBEN DE LĂMÂIE
ULTRA MAT



NETT 1801
MUȘTAR
ULTRA MAT



VERDE STUF
ULTRA MAT



ALBASTRU
PARISIAN
ULTRA MAT



DAKAR
FIBROS



ALB
STRUCTO



STEJAR KITAMI
MARO



GRI DIAMANT

Formă boltită



* Observație: finisaj super mat exclusiv gama Nett Bond

ELEMENTE COMPLEMENTARE

Cornișă	CLASIC 1, CLASIC 2, MODERN
Lezână	MODERN
Lezână ornamentală	Cant T
Elemente de închidere	Cant T

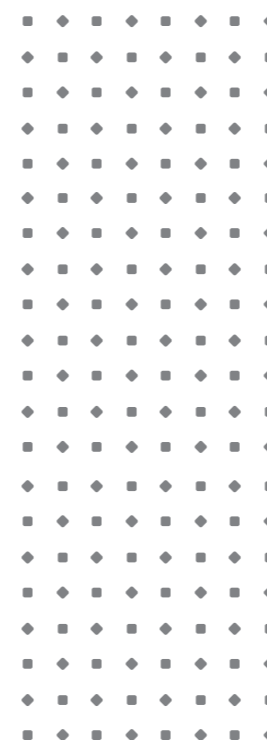

SECȚIUNI LONGITUDINALE

Ușă	Sertar	Jolly	Decupat
între 247-2500	între 120-246	între 270-2500	între 296-2500

SECȚIUNI TRANSVERSALE

Ușă	între 230-1200	
Sertar	între 270-1200	
Jolly	între 140-229	
Decupat	între 296-1200	

Dacă o dimensiune (înălțime sau lățime) este sub 270 mm, obligatoriu cealaltă dimensiune va fi de minim 270 mm!

COMPOZIȚIE RECOMANDATĂ

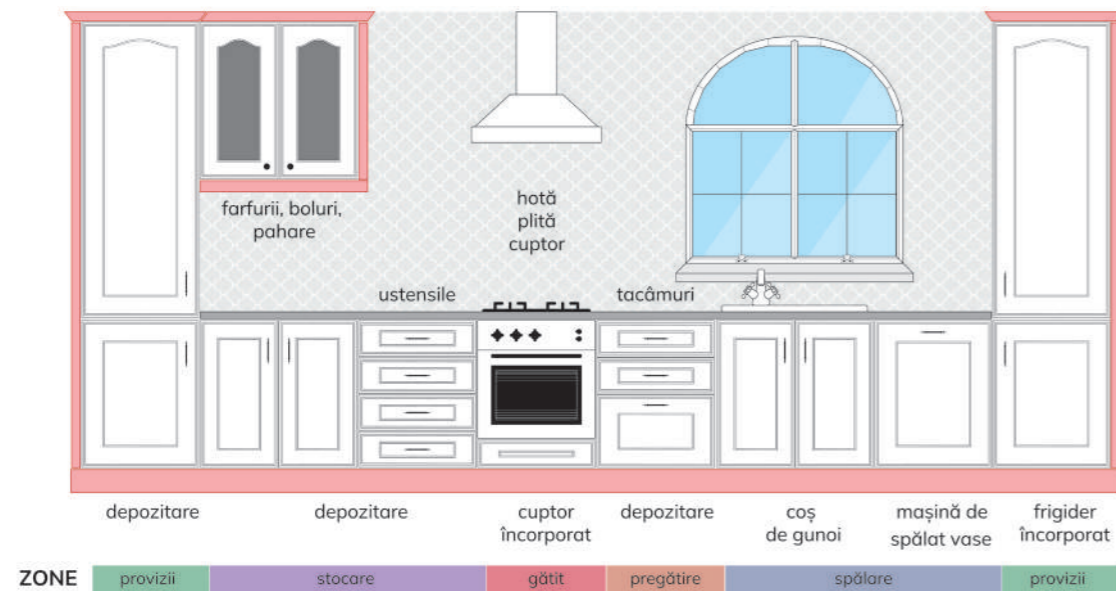

DECORURI RECOMANDATE

* Nuanțele, culorile prezentate în acest catalog sunt doar cu titlu informativ.
Pentru comenzi vă rugăm să utilizați paletarele noastre.



Termen de execuție: 3 săptămâni.



NETT 7800
BEJ SAHARA
ULTRA MAT



NETT 8502
GRI TAUPE
ULTRA MAT



BEJ NISIP
ULTRA MAT



DENIM
ULTRA MAT



KASHMIR
FIBROS



MAGNOLIA
STRUCTO



FAG WALHALLA



ALB ARGINTIU
PERLAT

Termen de execuție: minim 5 zile lucrătoare.

Formă cu mustață



* Observație: finisaj super mat exclusiv gama Nett Bond

ELEMENTE COMPLEMENTARE

Cornișă	CLASIC 1, CLASIC 2, MODERN
Lezână	MODERN
Lezână ornamentală	Cant T
Elemente de închidere	Cant T



SECȚIUNI LONGITUDINALE

Ușă	Sertar	Jolly	Decupat
între 247-2500	între 120-246	între 270-2500	între 296-2500

SECȚIUNI TRANSVERSALE

Ușă	între 230-1200	
Sertar	între 270-1200	
Jolly	între 140-229	
Decupat	între 296-1200	

Dacă o dimensiune (înălțime sau lățime) este sub 270 mm, obligatoriu cealaltă dimensiune va fi de minim 270 mm!

COMPOZIȚIE RECOMANDATĂ

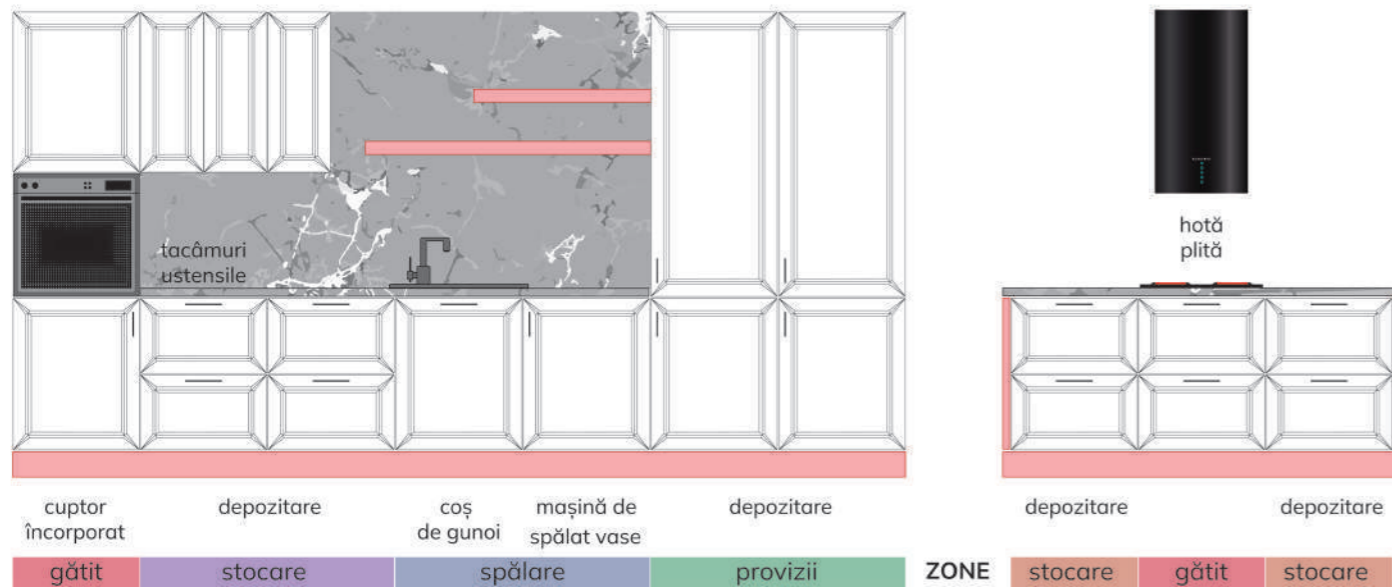

Formă dreptunghiulară

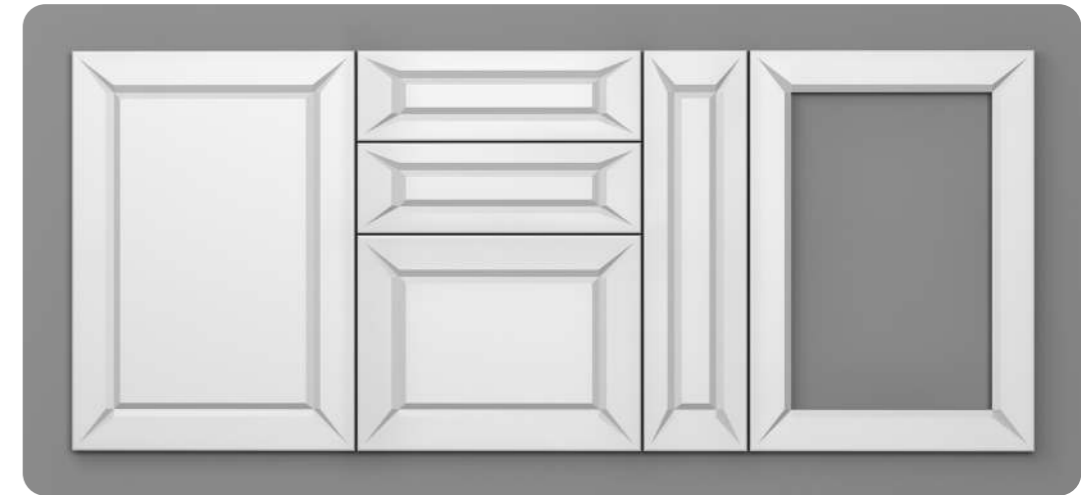

* Observație: finisaj super mat exclusiv gama Nett Bond

DECORURI RECOMANDATE

* Nuanțele, culorile prezentate în acest catalog sunt doar cu titlu informativ. Pentru comenzi vă rugăm să utilizați paletarele noastre.



Termen de execuție: 3 săptămâni.

NETT 1700
MELLOW YELLOW
ULTRA MATNETT 8501
GRI PIATRĂ
SUPER MAT

Termen de execuție: minim 5 zile lucrătoare.

GRI DESCHIS
ULTRA MATBORDO
HIGH GLOSSKASHMIR
FIBROSMAGNOLIA
STRUCTOALB ARGINTIU
PERLATCERAMICĂ
SALAZAR

ELEMENTE COMPLEMENTARE

Cornișă	MODERN
Lezână	MODERN
Lezână ornamentală	Cant R3
Elemente de închidere	Cant R3

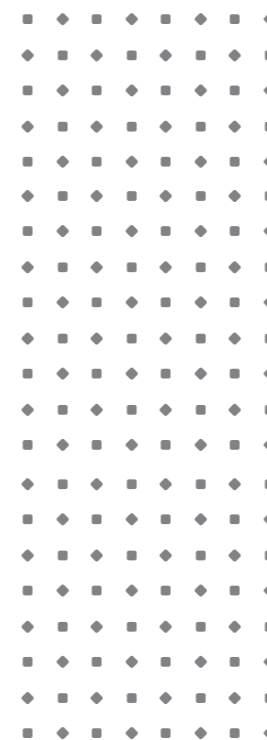

SECȚIUNI LONGITUDINALE

Ușă	Sertar	Jolly	Decupat
între 247-2500	între 120-246	între 270-2500	între 296-2500

SECȚIUNI TRANSVERSALE

Ușă	între 230-1200	
Sertar	între 270-1200	
Jolly	între 140-229	
Decupat	între 296-1200	

Dacă o dimensiune (înălțime sau lățime) este sub 270 mm, obligatoriu cealaltă dimensiune va fi de minim 270 mm!

COMPOZIȚIE RECOMANDATĂ

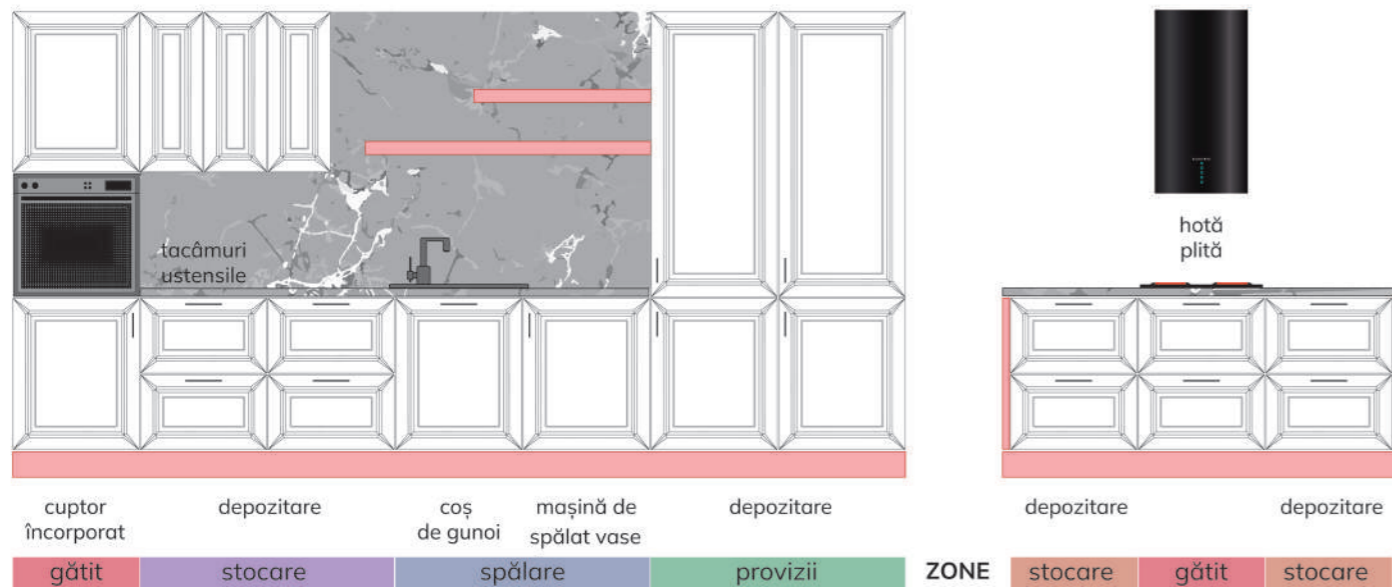

Formă dreptunghiulară

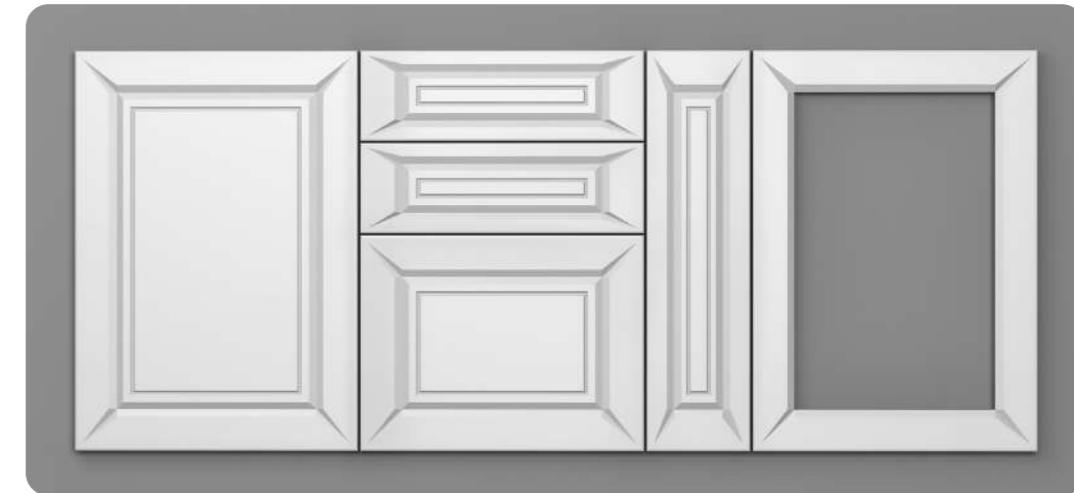

* Observație: finisaj super mat exclusiv gama Nett Bond

DECORURI RECOMANDATE

* Nuanțele, culorile prezentate în acest catalog sunt doar cu titlu informativ.
Pentru comenzi vă rugăm să utilizați paletarele noastre.



Termen de execuție: 3 săptămâni.



NETT 4700
VERDE FISTIC
ULTRA MAT



NETT 8401
GRI PRAF
SUPER MAT



Termen de execuție: minim 5 zile lucrătoare.



DENIM
ULTRA MAT



BORDO
HIGH GLOSS



INDIGO
FIBROS



MAGNOLIA
STRUCTO



SATIN ALB



GRI DIAMANT

ELEMENTE COMPLEMENTARE

Cornișă	MODERN
Lezână	MODERN
Lezână ornamentală	Cant R3
Elemente de închidere	Cant R3



SECȚIUNI LONGITUDINALE

Ușă	Sertar	Jolly	Decupat
între 247-2500	între 120-246	între 270-2500	între 296-2500

SECȚIUNI TRANSVERSALE

Ușă	între 230-1200	
Sertar	între 270-1200	
Jolly	între 140-229	
Decupat	între 296-1200	

Dacă o dimensiune (înălțime sau lățime) este sub 270 mm, obligatoriu cealaltă dimensiune va fi de minim 270 mm!

COMPOZIȚIE RECOMANDATĂ

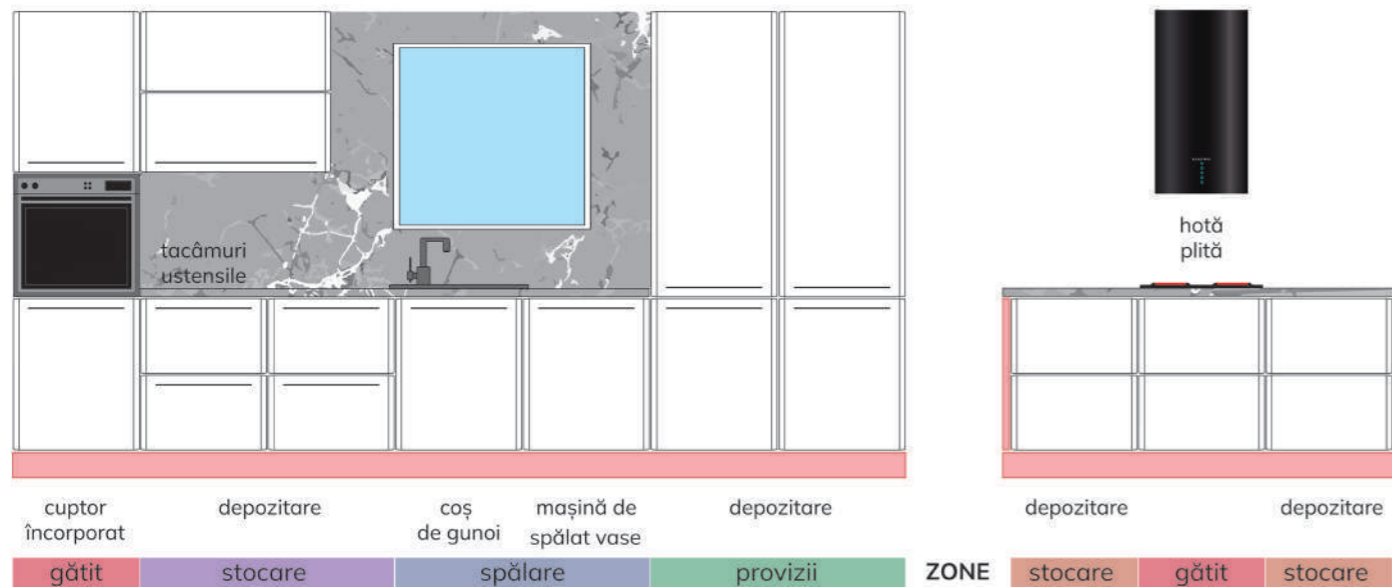

Cant asimetric



* Observație: finisaj super mat exclusiv gama Nett Bond

DECORURI RECOMANDATE

* Nuanțele, culorile prezentate în acest catalog sunt doar cu titlu informativ. Pentru comenzi vă rugăm să utilizați paletarele noastre.



Termen de execuție: 3 săptămâni.



Termen de execuție: minim 5 zile lucrătoare.

ELEMENTE COMPLEMENTARE	
Cornișă	MODERN
Lezenă	MODERN
Lezenă ornamentală	Cant SR3
Elemente de închidere	Cant SR3



SECȚIUNI LONGITUDINALE			
Ușă	Sertar	Jolly	Decupat
între 247-2500	între 120-246	între 270-2500	între 296-2500



SECȚIUNI TRANSVERSALE		
Ușă	între 230-1200	
Sertar	între 270-1200	
Jolly	între 140-229	
Decupat	între 296-1200	

Dacă o dimensiune (Înălțime sau Lățime) este sub 270 mm, obligatoriu cealaltă dimensiune va fi de minim 270 mm!



NETT 1702 GALBEN PRIMULĂ ULTRA MAT



NETT 4900 VERDE SMARALD ULTRA MAT



CAPPUCCINO HIGH GLOSS



GRI ONIX ULTRA MAT



DAKAR FIBROS



MAGNOLIA STRUCTO



STEJAR SANTANA NATUR



MARMURĂ ALBĂ ȘLEFUITĂ

COMPOZIȚIE RECOMANDATĂ

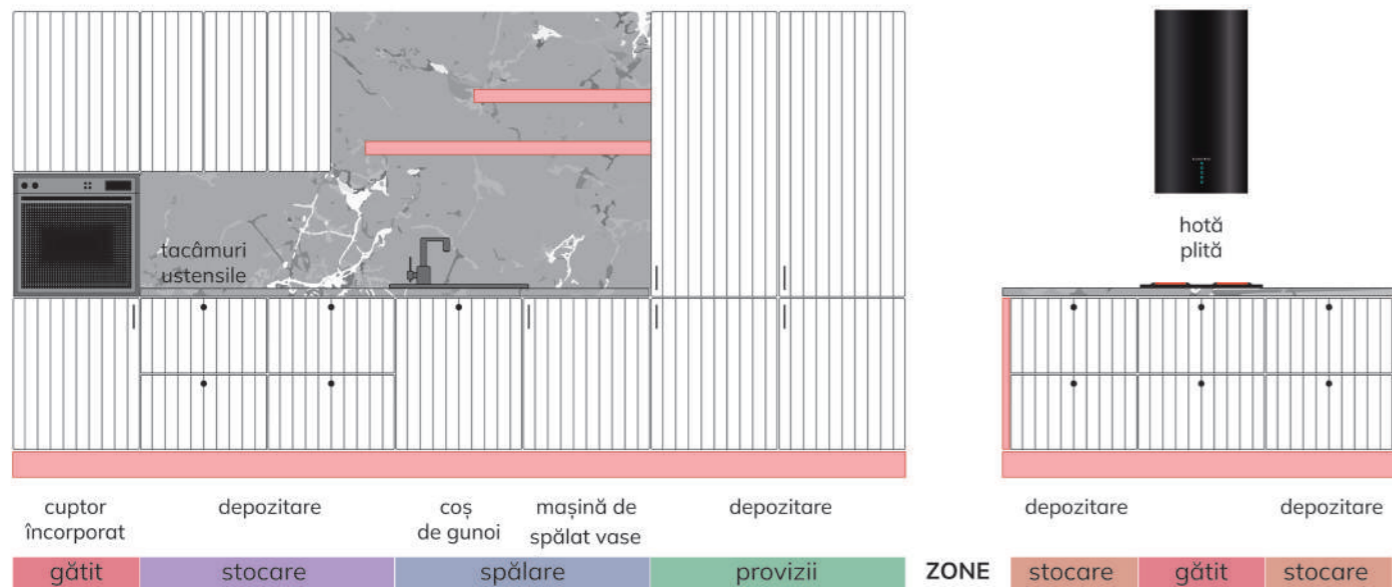

DECORURI RECOMANDATE

* Nuanțele, culorile prezentate în acest catalog sunt doar cu titlu informativ.
Pentru comenzi vă rugăm să utilizați paletarele noastre.



Termen de execuție: 3 săptămâni.



NETT 0200
BEJ CREM
ULTRA MAT



NETT 5900
ALBASTRU REGAL
ULTRA MAT



Termen de execuție: minim 5 zile lucrătoare.



DENIM
ULTRA MAT



GRAFIT
ULTRA MAT



KASHMIR
FIBROS



MAGNOLIA
STRUCTO



STEJAR SANTANA
NATUR

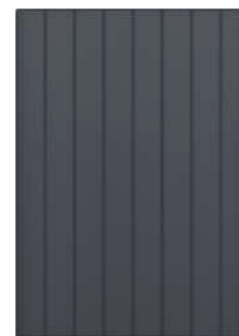

GRI DIAMANT

Tăblie dungată



FREZĂRI
ÎNALTĂ



* Observație: finisaj super mat exclusiv gama Nett Bond

ELEMENTE COMPLEMENTARE

Cornișă	MODERN
Lezână	MODERN
Lezână ornamentală	Cant R6
Elemente de închidere	Cant R6



SECȚIUNI LONGITUDINALE

Ușă	Sertar	Jolly	Decupat
între 247-2500	între 120-246	între 270-2500	între 296-2500

SECȚIUNI TRANSVERSALE

Ușă	între 230-1200	
Sertar	între 270-1200	
Jolly	între 140-229	
Decupat	între 296-1200	

Dacă o dimensiune (Înălțime sau Lățime) este sub 270 mm, obligatoriu cealaltă dimensiune va fi de minim 270 mm!

COMPOZIȚIE RECOMANDATĂ

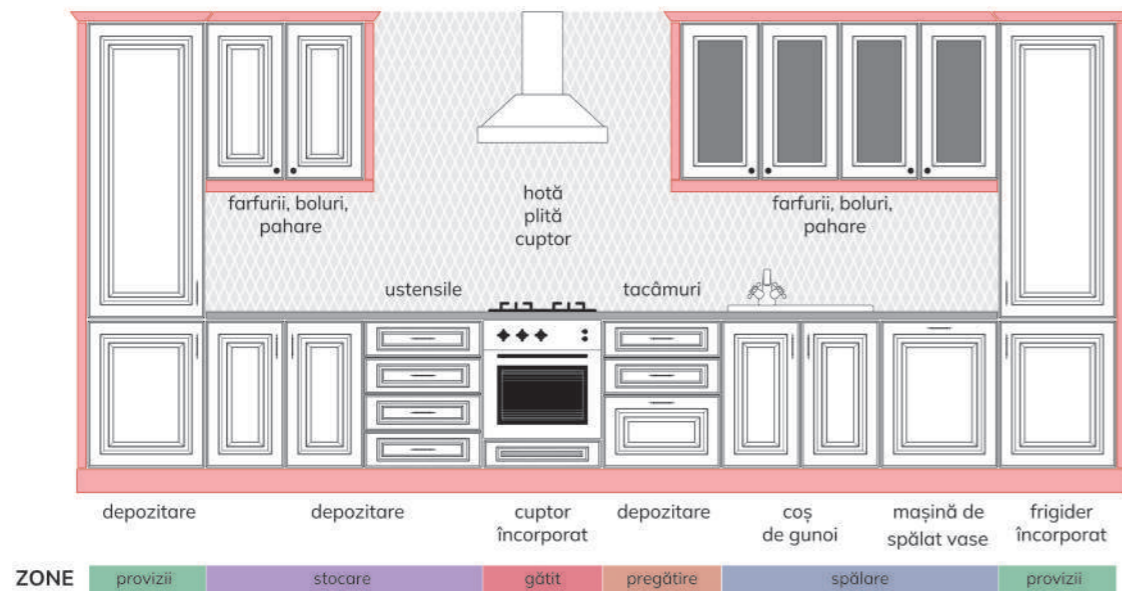

DECORURI RECOMANDATE

* Nuanțele, culorile prezentate în acest catalog sunt doar cu titlu informativ.
Pentru comenzi vă rugăm să utilizați paletarele noastre.



Termen de execuție: 3 săptămâni.



NETT 1300
MAGNOLIA
ULTRA MAT



NETT 3900
ROȘU ROUGE
ULTRA MAT



ALB ALPIN
ULTRA MAT



GRAFIT
ULTRA MAT



ALBASTRU
PARISIAN
FIBROS



MAGNOLIA
STRUCTO



NUC COLUMBIA



CERAMICĂ
SALAZAR

Formă dreptunghiulară

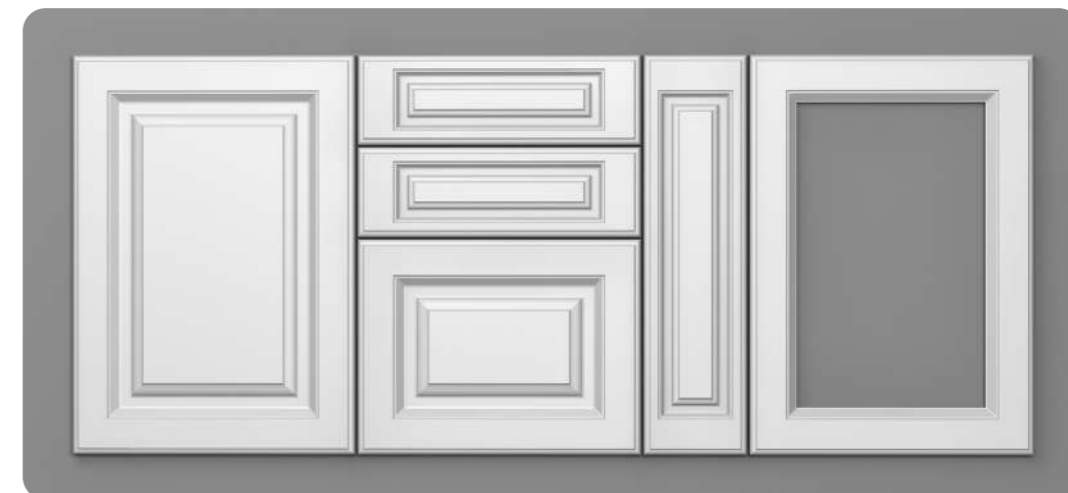

* Observație: finisaj super mat exclusiv gama Nett Bond

ELEMENTE COMPLEMENTARE

Cornișă	CLASIC 1, CLASIC 2, RUSTIC
Lezenă	RUSTIC
Lezenă ornamentală	RUSTIC / Cant P
Elemente de închidere	RUSTIC / Cant P



SECȚIUNI LONGITUDINALE

Ușă	Sertar	Jolly	Decupat
între 247-2500	între 120-246	între 270-2500	între 296-2500

SECȚIUNI TRANSVERSALE

Ușă	între 270-1200	
Sertar	între 270-1200	
Jolly	între 140-269	
Decupat	între 296-1200	

Dacă o dimensiune (înălțime sau lățime) este sub 270 mm, obligatoriu cealaltă dimensiune va fi de minim 270 mm!

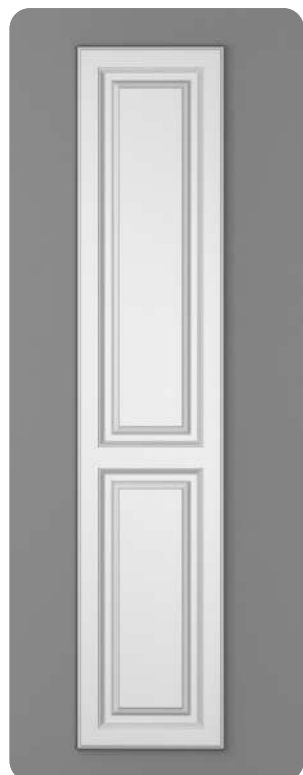

UȘĂ DULAP CENTRAL - plin -

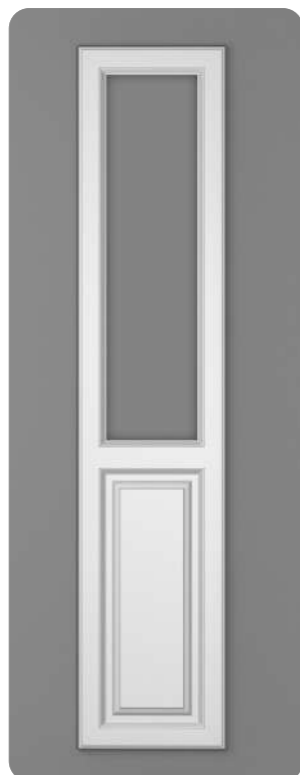

UȘĂ DULAP CENTRAL - decupat -

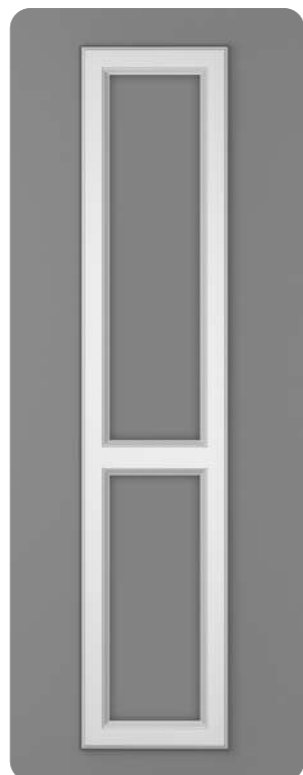

UȘĂ DULAP CENTRAL - dublu decupat -

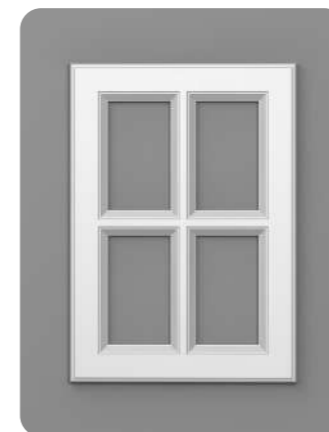

PATRU OCHIURI

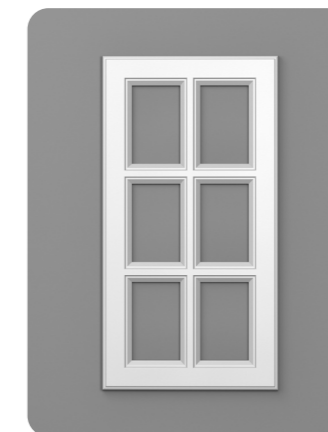

ȘASE OCHIURI

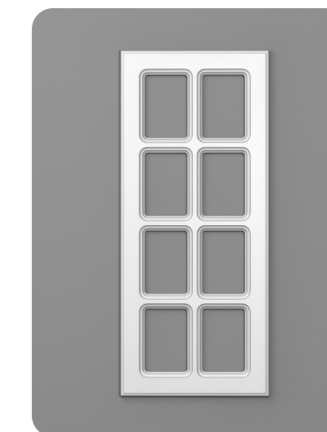

OPT OCHIURI



Atenție!

Înălțimea fixă de 718 mm este între baza ușii și marginea superioară a îmbinării frezărilor.

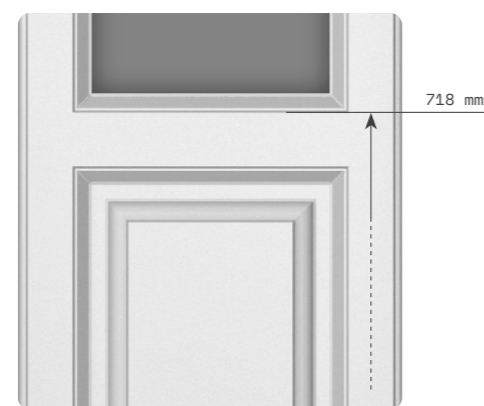

Atenție!

Legătura ușii are aceeași înălțime ca și rama de împrejur. (Vezi secțiunea modelelor)

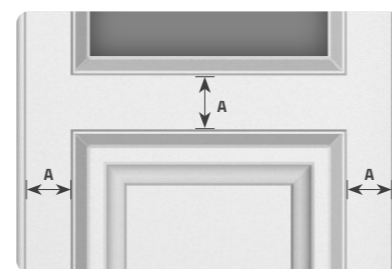

DETALII TEHNICE	Înălțime (H) mm	Lățime (L) mm
UȘĂ DULAP CENTRAL	înălțime inferioară fixă: 718	minim 297
	1200-2500	297-2500

SECȚIUNI LONGITUDINALE		
Decupat cu desparțitor 4 ochiuri	Decupat cu desparțitor 6 ochiuri	Decupat cu desparțitor 8 ochiuri
500-2500	700-2500	900-2500

SECȚIUNI TRANSVERSALE		
Decupat cu desparțitor 4 ochiuri	397-600	
Decupat cu desparțitor 6 ochiuri	397-600	
Decupat cu desparțitor 8 ochiuri	397-600	

COMPOZIȚIE RECOMANDATĂ

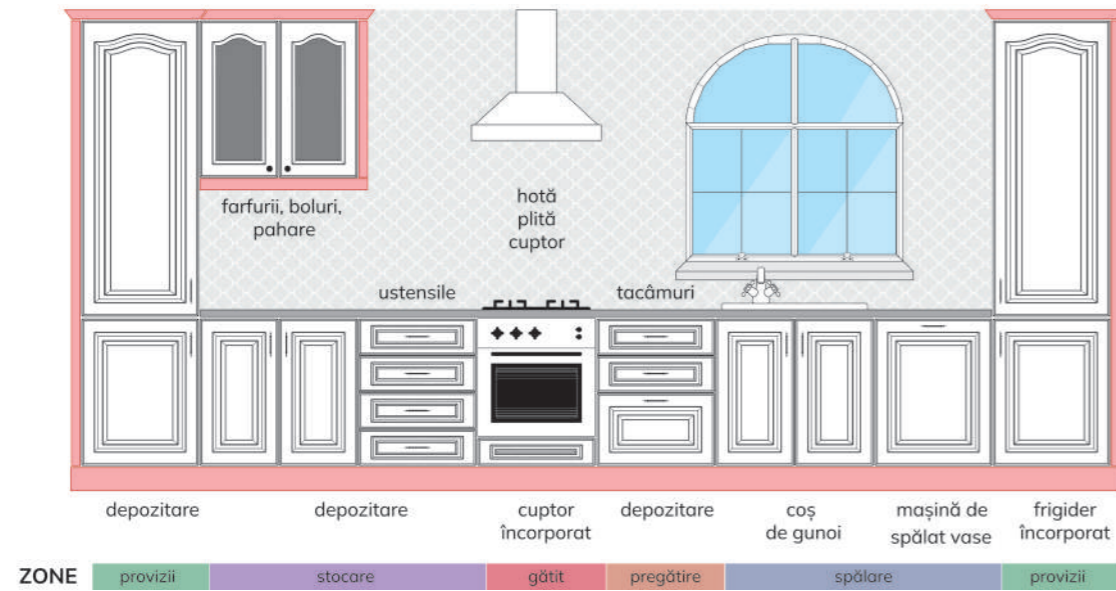

DECORURI RECOMANDATE

* Nuanțele, culorile prezentate în acest catalog sunt doar cu titlu informativ.
Pentru comenzi vă rugăm să utilizați paletarele noastre.



Termen de execuție: 3 săptămâni.



NETT 3300
ROZ CHAMPAGNE
ULTRA MAT



NETT 4900
VERDE SMARALD
ULTRA MAT



GRI PIATRĂ
ULTRA MAT



GRAFIT
ULTRA MAT



DAKAR
FIBROS



MAGNOLIA
STRUCTO



STEJAR SANTANA
NATUR



ALB ARGINTIU
PERLAT

Termen de execuție: minim 5 zile lucrătoare.

Formă cu mustață

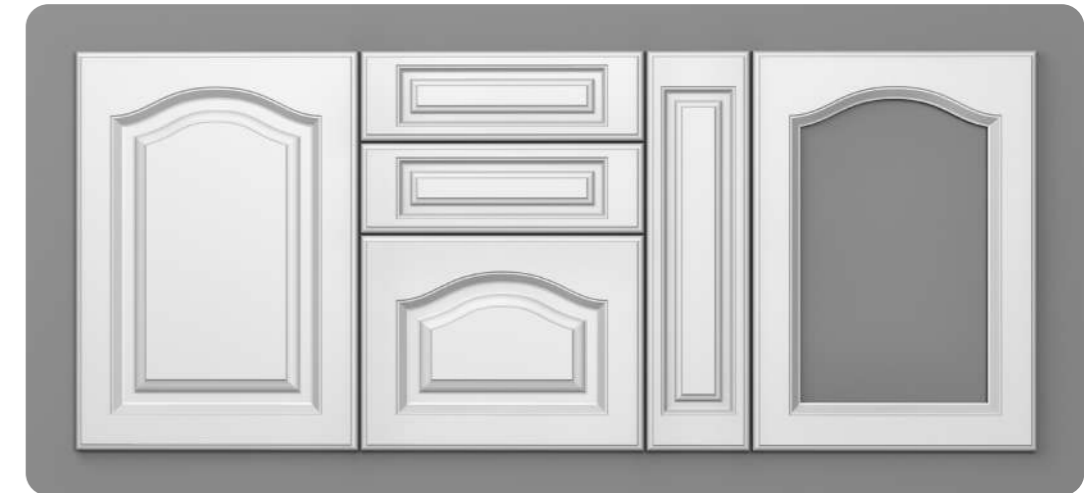

* Observație: finisaj super mat exclusiv gama Nett Bond

ELEMENTE COMPLEMENTARE

Cornișă	CLASIC 1, CLASIC 2, RUSTIC
Lezână	RUSTIC
Lezână ornamentală	RUSTIC / Cant P
Elemente de închidere	RUSTIC / Cant P



SECȚIUNI LONGITUDINALE

Ușă	Sertar	Jolly	Decupat
între 270-2500	între 120-246	între 270-2500	între 296-2500

SECȚIUNI TRANSVERSALE

Ușă	între 270-1200	
Sertar	între 270-1200	
Jolly	între 140-269	
Decupat	între 296-1200	

Dacă o dimensiune (înălțime sau lățime) este sub 270 mm, obligatoriu cealaltă dimensiune va fi de minim 270 mm!

COMPOZIȚIE RECOMANDATĂ

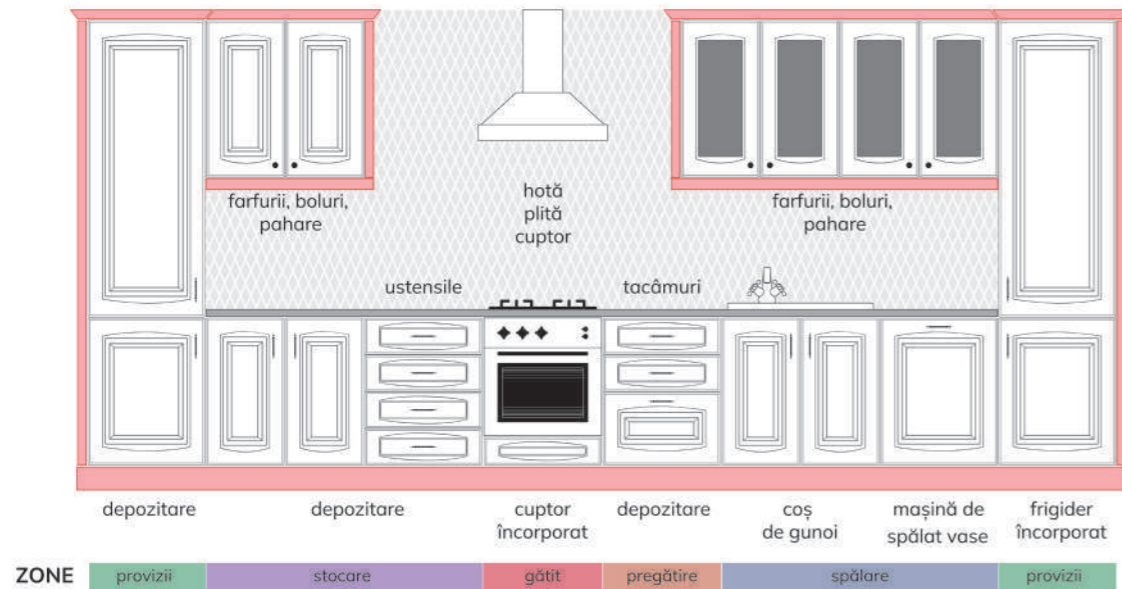

DECORURI RECOMANDATE

* Nuanțele, culorile prezentate în acest catalog sunt doar cu titlu informativ.
Pentru comenzi vă rugăm să utilizați paletarele noastre.



Termen de execuție: 3 săptămâni.



NETT 1300
MAGNOLIA
ULTRA MAT



NETT 7201
BEJ CHINEZESC
ULTRA MAT



Termen de execuție: minim 5 zile lucrătoare.



GRI PIATRĂ



ALBASTRU
PARISIAN
ULTRA MAT



VERDE STUF
FIBROS



ALB
STRUCTO



ULM ALBIT



SATIN GRI

Formă boltită

FREZĂRI
ADÂNCI

* Observație: finisaj super mat exclusiv gama Nett Bond

ELEMENTE COMPLEMENTARE

Cornișă	CLASIC 1, CLASIC 2, RUSTIC
Lezână	RUSTIC
Lezână ornamentală	RUSTIC / Cant P
Elemente de închidere	RUSTIC / Cant P



SECȚIUNI LONGITUDINALE

Ușă	Sertar	Jolly	Decupat
între 247-2500	între 120-246	între 270-2500	între 296-2500

SECȚIUNI TRANSVERSALE

Ușă	între 230-1200	
Sertar	între 230-1200	
Jolly	între 140-229	
Decupat	între 296-1200	

Dacă o dimensiune (înălțime sau lățime) este sub 270 mm, obligatoriu cealaltă dimensiune va fi de minim 270 mm!

COMPOZIȚIE RECOMANDATĂ

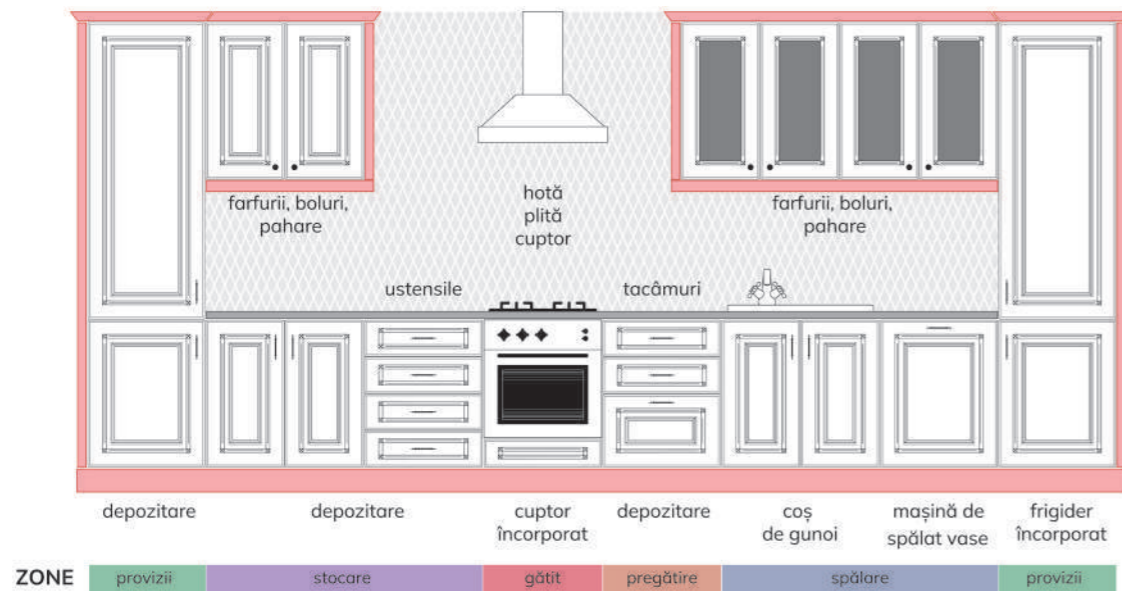

DECORURI RECOMANDATE

* Nuanțele prezentate în acest catalog sunt doar cu titlu informativ.
Pentru comenzi vă rugăm să utilizați paletarele noastre.



Termen de execuție: minim 5 zile lucrătoare.



BEJ NISIP
ULTRA MAT
PERLAT



ALB CRETĂ
FIBROS



DENIM
ULTRA MAT



ALB
STRUCTO



VERDE LABRADOR
ULTRA MAT
PERLAT



SALCĂM
CRETAT



GRI ONIX
ULTRA MAT



ALB ARGINTIU
PERLAT

Formă dreptunghiulară

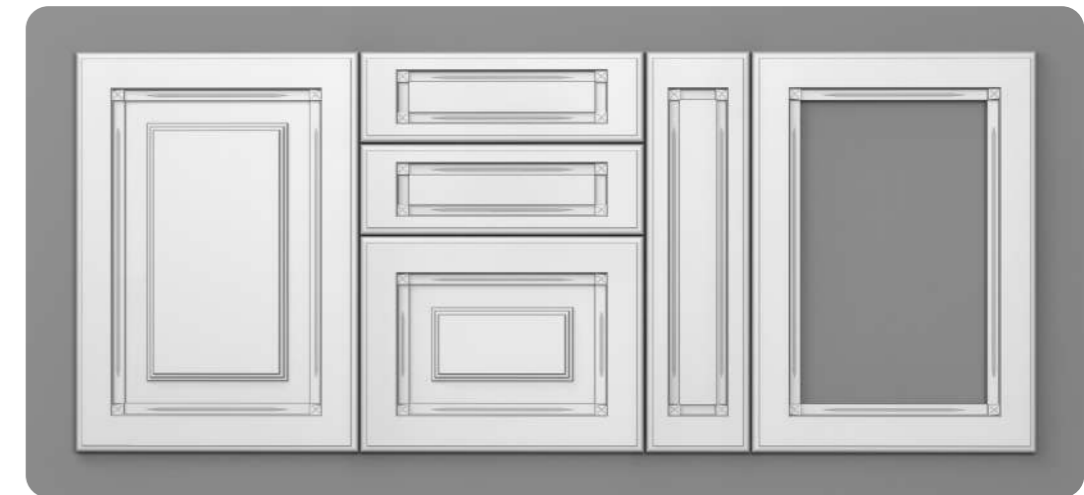

* Observație: nu se execută vopsit.

ELEMENTE COMPLEMENTARE

Cornișă	CLASIC 1, CLASIC 2, RUSTIC
Lezână	RUSTIC
Lezână ornamentală	RUSTIC / Cant P
Elemente de închidere	RUSTIC / Cant P



SECȚIUNI LONGITUDINALE

Ușă	Sertar	Jolly	Decupat
între 270-2500	între 120-246	între 270-2500	între 296-2500

SECȚIUNI TRANSVERSALE

Ușă	între 270-1200	
Sertar	între 270-1200	
Jolly	între 140-269	
Decupat	între 296-1200	

Dacă o dimensiune (înălțime sau lățime) este sub 270 mm, obligatoriu cealaltă dimensiune va fi de minim 270 mm!

COMPOZIȚIE RECOMANDATĂ

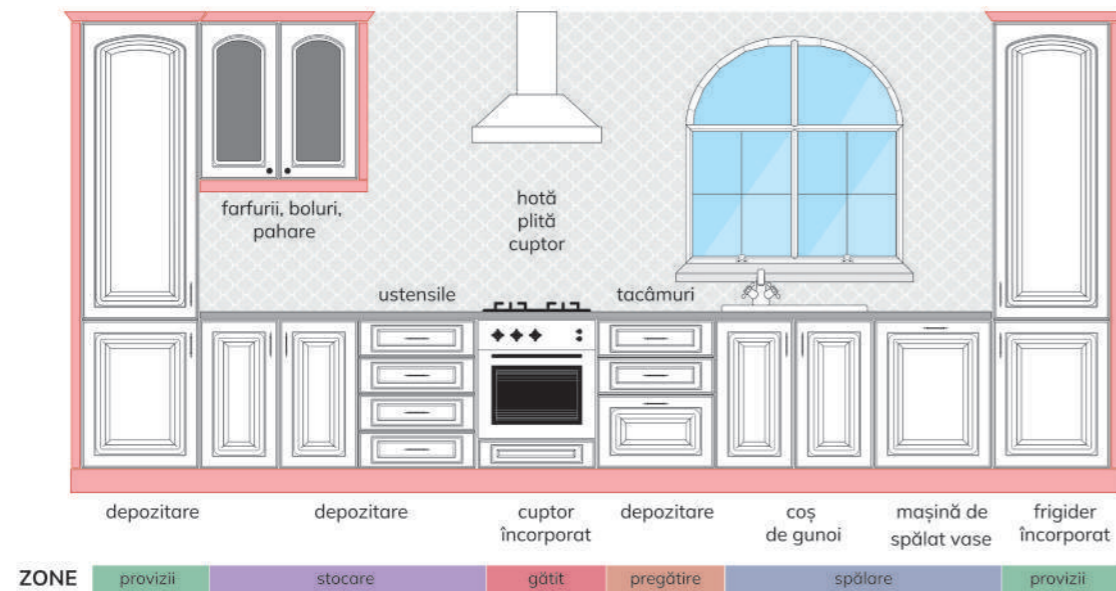

DECORURI RECOMANDATE

* Nuanțele, culorile prezentate în acest catalog sunt doar cu titlu informativ.
Pentru comenzi vă rugăm să utilizați paletarele noastre.



Termen de execuție: 3 săptămâni.



NETT 7800
BEJ SAHARA
ULTRA MAT



NETT 8501
GRI PIATRĂ
ULTRA MAT



BEJ NISIP
ULTRA MAT



DENIM
ULTRA MAT



VERDE STUF
FIBROS



MAGNOLIA
STRUCTO



NUC COLUMBIA



CERAMICĂ
SALAZAR

Termen de execuție: minim 5 zile lucrătoare.

Formă boltită

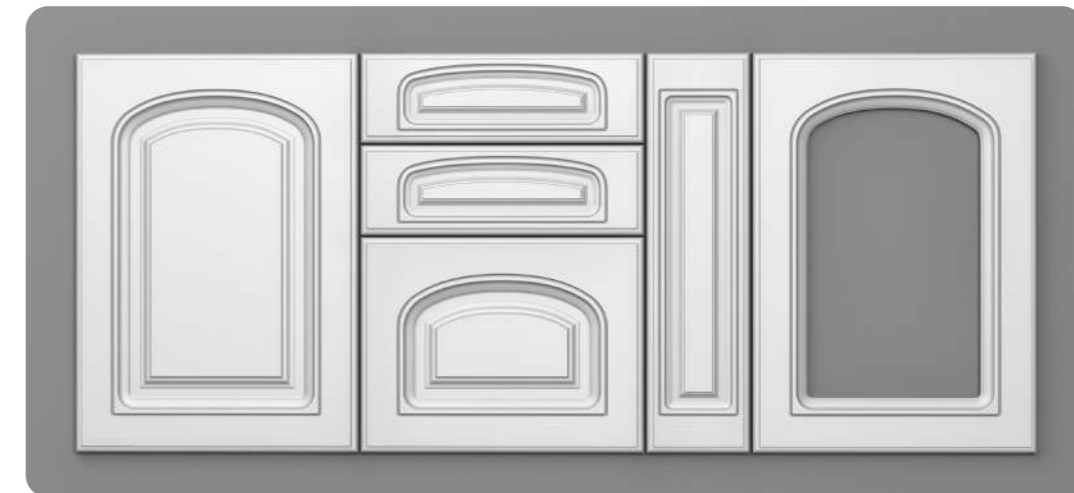

* Observație: finisaj super mat exclusiv gama Nett Bond

ELEMENTE COMPLEMENTARE

Cornișă	CLASIC 1, CLASIC 2, RUSTIC
Lezenă	RUSTIC
Lezenă ornamentală	RUSTIC / Cant P
Elemente de închidere	RUSTIC / Cant P



SECȚIUNI LONGITUDINALE

Ușă	Sertar	Jolly	Decupat
între 270-2500	între 120-246	între 270-2500	între 296-2500

SECȚIUNI TRANSVERSALE

Ușă	între 270-1200	
Sertar	între 270-1200	
Jolly	între 140-269	
Decupat	între 296-1200	

Dacă o dimensiune (înălțime sau Lățime) este sub 270 mm, obligatoriu cealaltă dimensiune va fi de minim 270 mm!

COMPOZIȚIE RECOMANDATĂ

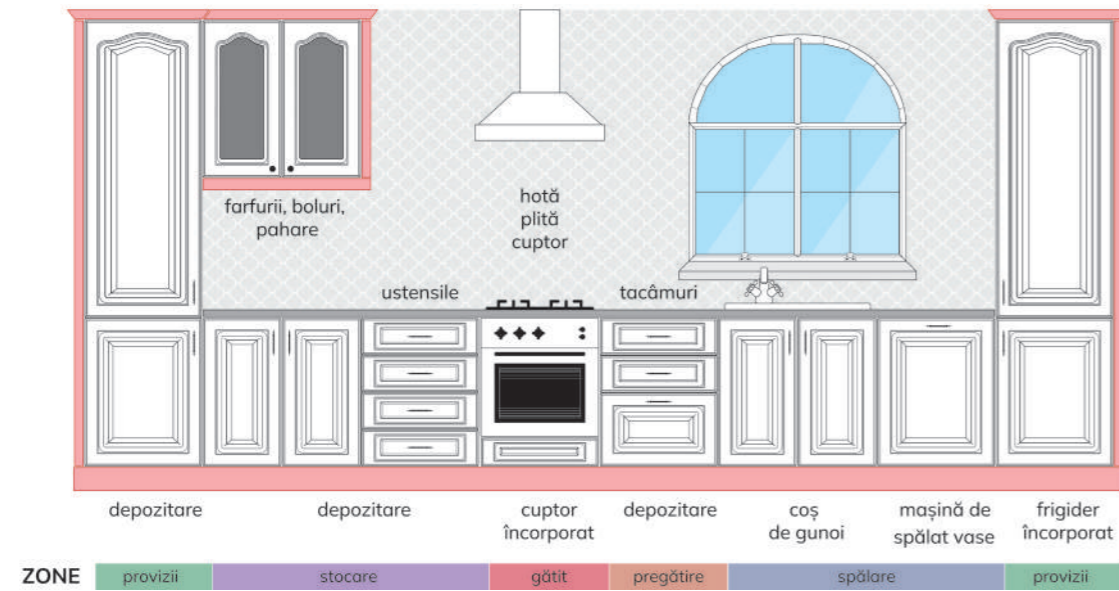

DECORURI RECOMANDATE

* Nuanțele, culorile prezentate în acest catalog sunt doar cu titlu informativ. Pentru comenzi vă rugăm să utilizați paletarele noastre.



Termen de execuție: 3 săptămâni.



NETT 1702
GALBEN PRIMULA
ULTRA MAT



NETT 3800
ROȘU INTENS
ULTRA MAT



BEJ NISIP
ULTRA MAT



VERDE STUF
ULTRA MAT



GRI DESCHIS
FIBROS



MAGNOLIA
STRUCTO



NUC COLUMBIA



SATIN ALB

Formă cu mustață

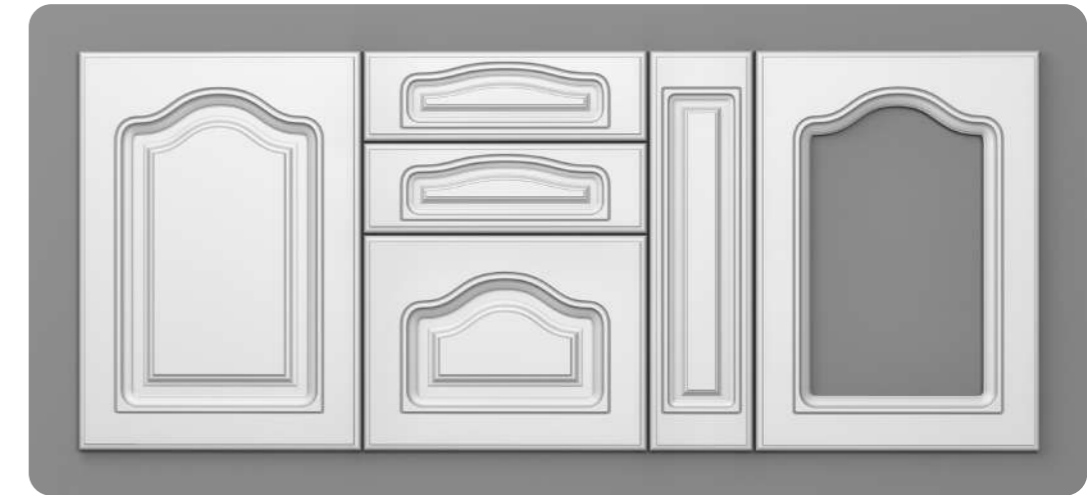

* Observație: finisaj super mat exclusiv gama Nett Bond

ELEMENTE COMPLEMENTARE

Cornișă	CLASIC 1, CLASIC 2, RUSTIC
Lezenă	RUSTIC
Lezenă ornamentală	RUSTIC / Cant P
Elemente de închidere	RUSTIC / Cant P



SECȚIUNI LONGITUDINALE

Ușă	Sertar	Jolly	Decupat
între 270-2500	între 120-246	între 270-2500	între 296-2500

SECȚIUNI TRANSVERSALE

Ușă	între 270-1200	
Sertar	între 270-1200	
Jolly	între 140-269	
Decupat	între 296-1200	

Dacă o dimensiune (înălțime sau lățime) este sub 270 mm, obligatoriu cealaltă dimensiune va fi de minim 270 mm!

COMPOZIȚIE RECOMANDATĂ

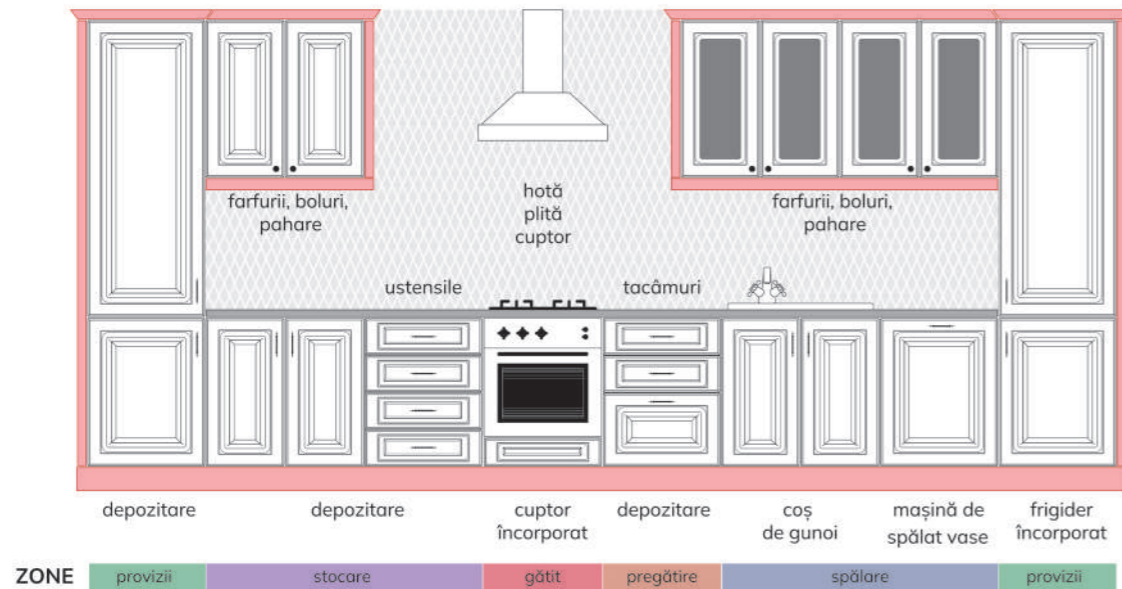

DECORURI RECOMANDATE

* Nuanțele, culorile prezentate în acest catalog sunt doar cu titlu informativ.
Pentru comenzi vă rugăm să utilizați paletarele noastre.



Termen de execuție: 3 săptămâni.



NETT 1301
ALB PUDRĂ
ULTRA MAT



NETT 4801
VERDE ACVATIC
ULTRA MAT



Termen de execuție: minim 5 zile lucrătoare.



UNI BEJ



VERDE STUF
ULTRA MAT



GRI DESCHIS
FIBROS



ALB
STRUCTO



FAG WALHALLA



ALB ARGINTIU
PERLAT

Formă dreptunghiulară

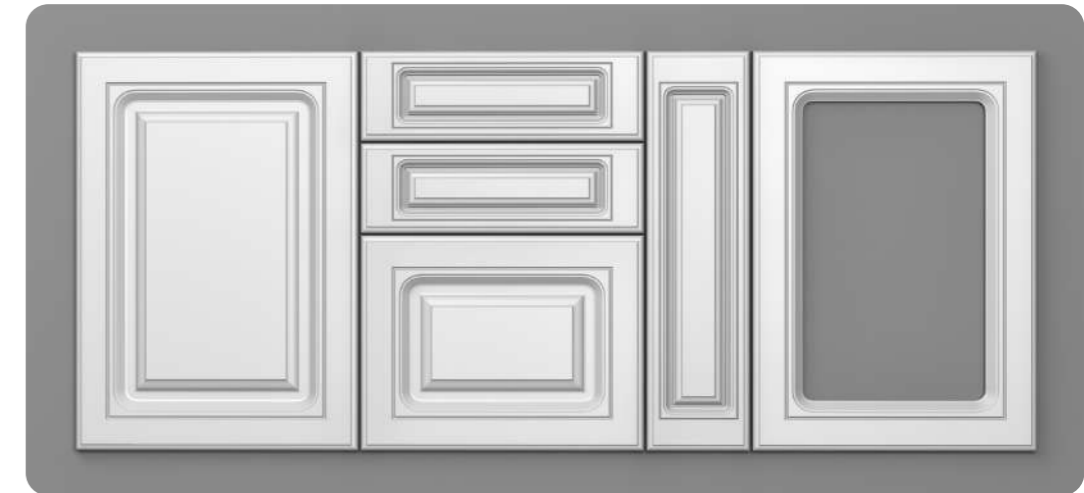

* Observație: finisaj super mat exclusiv gama Nett Bond

ELEMENTE COMPLEMENTARE

Cornișă	CLASIC 1, CLASIC 2, RUSTIC
Lezenă	RUSTIC
Lezenă ornamentală	RUSTIC / Cant P
Elemente de închidere	RUSTIC / Cant P



SECȚIUNI LONGITUDINALE

Ușă	Sertar	Jolly	Decupat
între 270-2500	între 120-246	între 270-2500	între 296-2500

SECȚIUNI TRANSVERSALE

Ușă	între 270-1200	
Sertar	între 270-1200	
Jolly	între 140-269	
Decupat	între 296-1200	

Dacă o dimensiune (înălțime sau lățime) este sub 270 mm, obligatoriu cealaltă dimensiune va fi de minim 270 mm!

COMPOZIȚIE RECOMANDATĂ

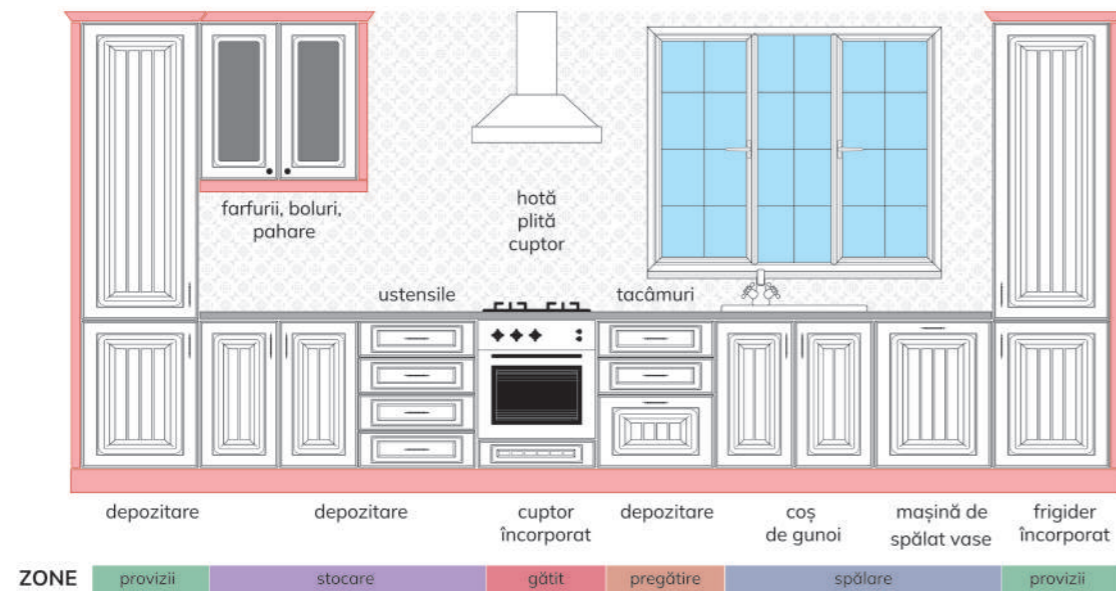

DECORURI RECOMANDATE

* Nuanțele, culorile prezentate în acest catalog sunt doar cu titlu informativ.
Pentru comenzi vă rugăm să utilizați paletarele noastre.



Termen de execuție: 3 săptămâni.



NETT 2200
BEJ CLASIC
ULTRA MAT



NETT 8501
GRI PIATRĂ
SUPER MAT



TRANDAFIR ANTIC
ULTRA MAT
PERLAT



VERNIL
ULTRA MAT



DAKAR
FIBROS



ALB
STRUCTO



STEJAR SANTANA
NATUR



SATIN GRI

Tăblie dungată

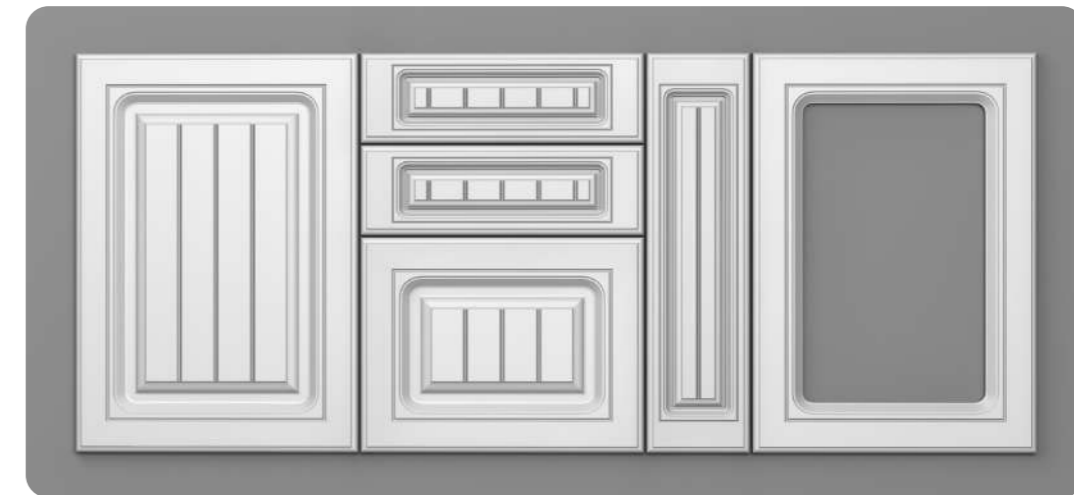

* Observație: finisaj super mat exclusiv gama Nett Bond

ELEMENTE COMPLEMENTARE

Cornișă	CLASIC 1, CLASIC 2, RUSTIC
Lezenă	RUSTIC
Lezenă ornamentală	RUSTIC / Cant P
Elemente de închidere	RUSTIC / Cant P



SECȚIUNI LONGITUDINALE

Ușă	Sertar	Jolly	Decupat
între 270-2500	între 120-246	între 270-2500	între 296-2500

SECȚIUNI TRANSVERSALE

Ușă	între 270-1200	
Sertar	între 270-1200	
Jolly	între 140-269	
Decupat	între 296-1200	

Dacă o dimensiune (înălțime sau lățime) este sub 270 mm, obligatoriu cealaltă dimensiune va fi de minim 270 mm!

COMPOZIȚIE RECOMANDATĂ

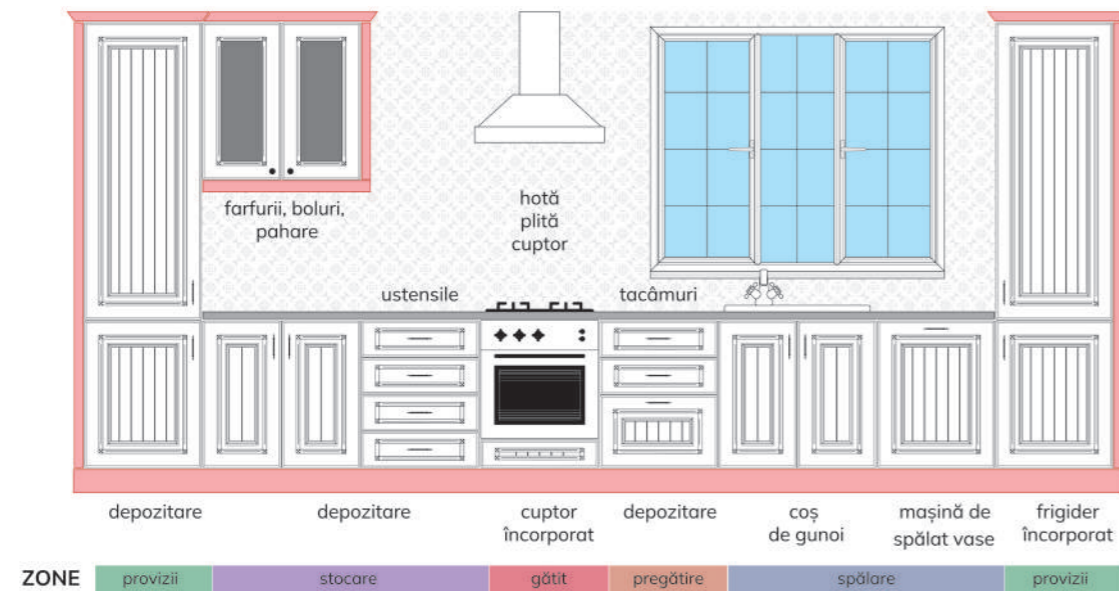

DECORURI RECOMANDATE

* Nuanțele prezentate în acest catalog sunt doar cu titlu informativ. Pentru comenzi vă rugăm să utilizați paletarele noastre.



Termen de execuție: minim 5 zile lucrătoare.



ALB ALPIN
ULTRA MAT



BEJ NISIP
ULTRA MAT



BORDO
HIGH GLOSS



GRAFIT
ULTRA MAT



ALB
FIBROS



MAGNOLIA
STRUCTO



FAG WALHALLA



GRI DIAMANT

Tăblie dungată

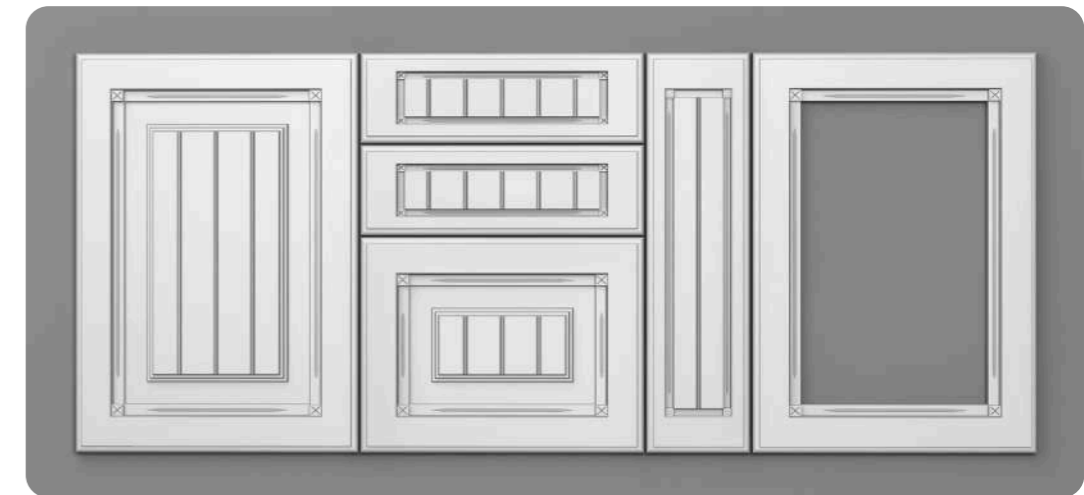

* Observație: nu se execută vopsit.

ELEMENTE COMPLEMENTARE

Cornișă	CLASIC 1, CLASIC 2, RUSTIC
Lezână	RUSTIC
Lezână ornamentală	RUSTIC / Cant P
Elemente de închidere	RUSTIC / Cant P



SECȚIUNI LONGITUDINALE

Ușă	Sertar	Jolly	Decupat
între 247-2500	între 120-246	între 270-2500	între 296-2500

SECȚIUNI TRANSVERSALE

Ușă	între 270-1200	
Sertar	între 270-1200	
Jolly	între 140-269	
Decupat	între 296-1200	

Dacă o dimensiune (Înălțime sau Lățime) este sub 270 mm, obligatoriu cealaltă dimensiune va fi de minim 270 mm!

COMPOZIȚIE RECOMANDATĂ

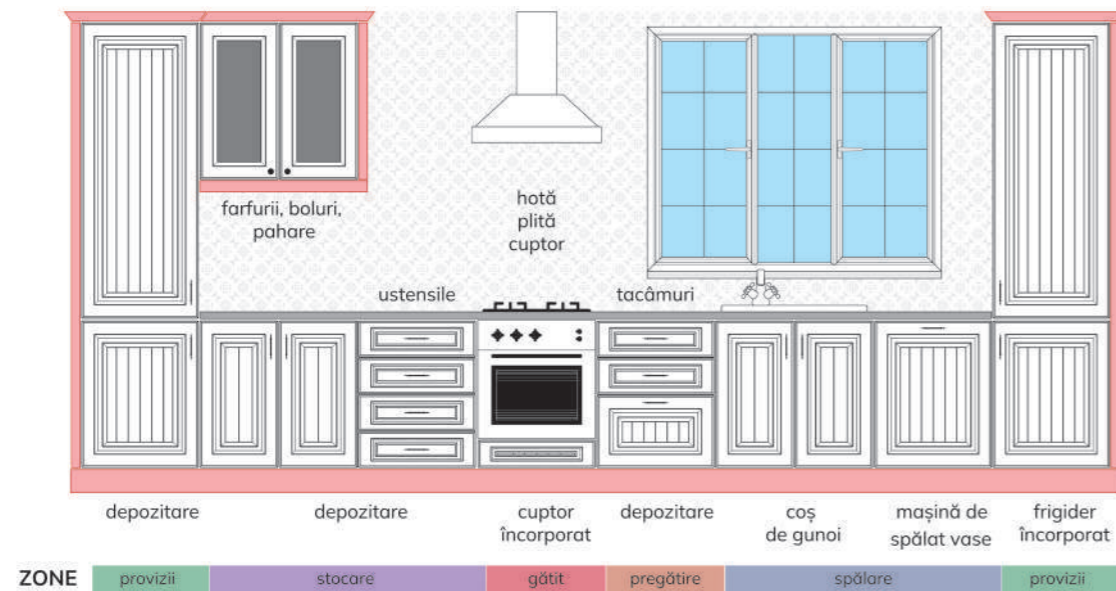

DECORURI RECOMANDATE

* Nuanțele, culorile prezentate în acest catalog sunt doar cu titlu informativ.
Pentru comenzi vă rugăm să utilizați paletarele noastre.



Termen de execuție: 3 săptămâni.



NETT 4701
NEO MINT
ULTRA MAT



NETT 4800
GRI DESCHIS
ULTRA MAT



GRI METAL
ULTRA MAT



DENIM
ULTRA MAT



VERDE STUF
FIBROS



ALB
STRUCTO



STEJAR SANTANA
NATUR



GRI DIAMANT

Tăblie dungată

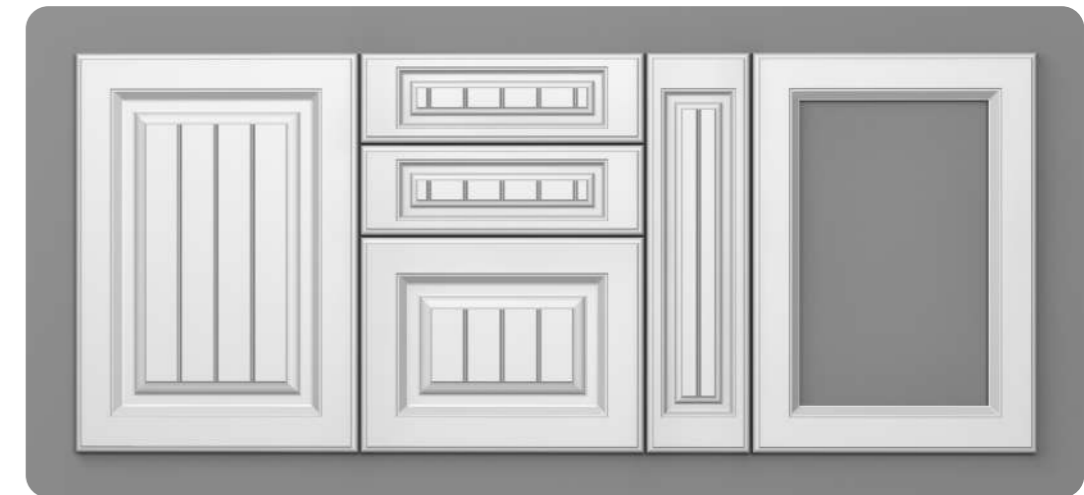

* Observație: finisaj super mat exclusiv gama Nett Bond

ELEMENTE COMPLEMENTARE

Cornișă	CLASIC 1, CLASIC 2, RUSTIC
Lezenă	RUSTIC
Lezenă ornamentală	RUSTIC / Cant P
Elemente de închidere	RUSTIC / Cant P



SECȚIUNI LONGITUDINALE

Ușă	Sertar	Jolly	Decupat
între 270-2500	între 120-246	între 270-2500	între 296-2500

SECȚIUNI TRANSVERSALE

Ușă	între 270-1200	
Sertar	între 270-1200	
Jolly	între 140-269	
Decupat	între 296-1200	

Dacă o dimensiune (înălțime sau lățime) este sub 270 mm, obligatoriu cealaltă dimensiune va fi de minim 270 mm!

COMPOZIȚIE RECOMANDATĂ

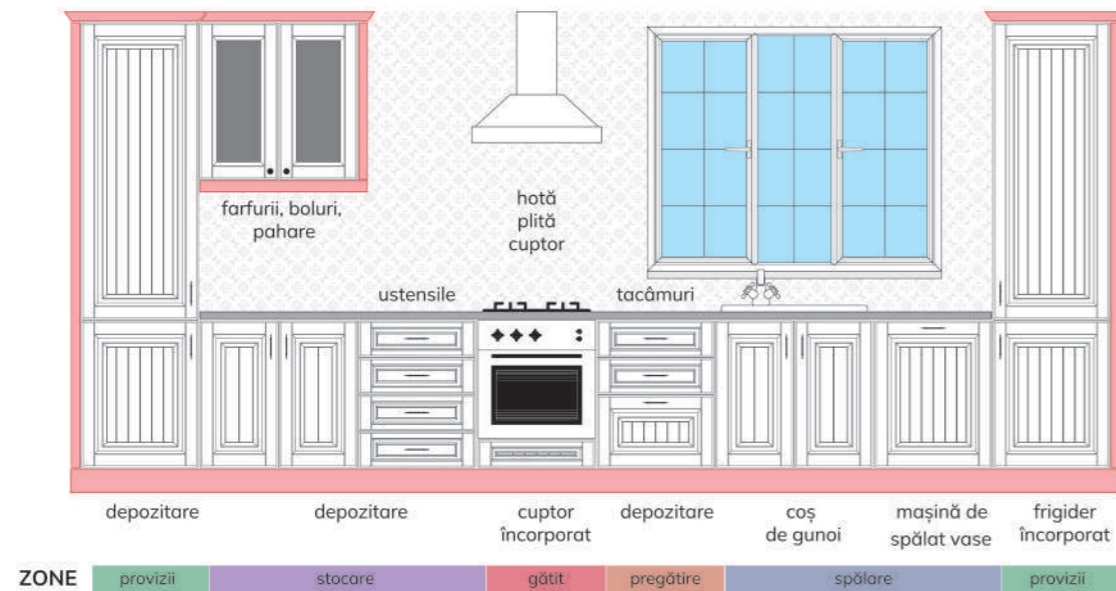

DECORURI RECOMANDATE

* Nuanțele, culorile prezentate în acest catalog sunt doar cu titlu informativ.
Pentru comenzi vă rugăm să utilizați paletarele noastre.



Termen de execuție: 3 săptămâni.



NETT 1701
CANTALOUPE
ULTRA MAT



NETT 8500
GRI KASHMIR
ULTRA MAT



ALB ALPIN
ULTRA MAT



DENIM
ULTRA MAT



DAKAR
FIBROS



MAGNOLIA
STRUCTO



ULM ALBIT



SATIN GRI

Termen de execuție: minim 5 zile lucrătoare.

Ramă și tăblie dungată

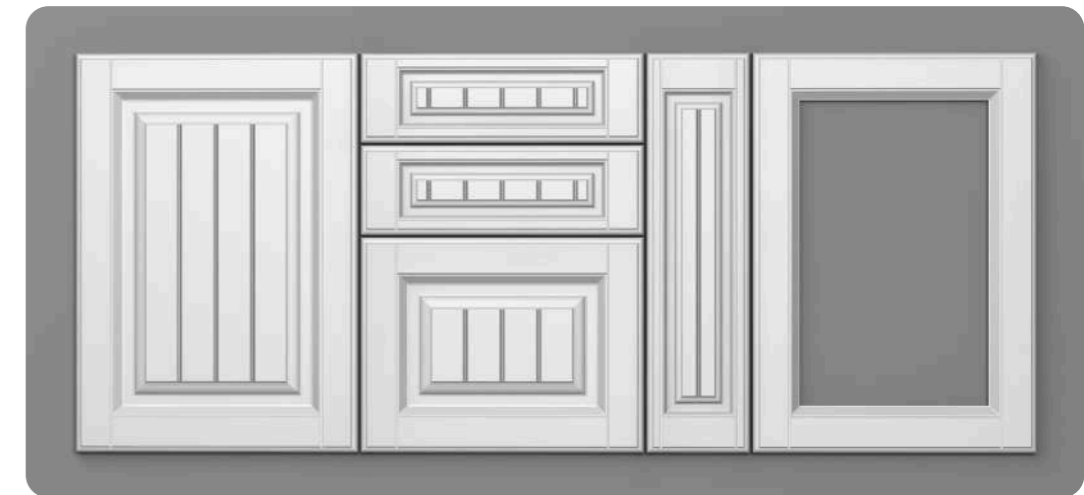

* Observație: finisaj super mat exclusiv gama Nett Bond

ELEMENTE COMPLEMENTARE

Cornișă	CLASIC 1, CLASIC 2, RUSTIC
Lezenă	RUSTIC
Lezenă ornamentală	RUSTIC / Cant P
Elemente de închidere	RUSTIC / Cant P



SECȚIUNI LONGITUDINALE

Ușă	Sertar	Jolly	Decupat
între 270-2500	între 120-246	între 270-2500	între 296-2500

SECȚIUNI TRANSVERSALE

Ușă	între 270-1200	
Sertar	între 270-1200	
Jolly	între 140-269	
Decupat	între 296-1200	

Dacă o dimensiune (înălțime sau lățime) este sub 270 mm, obligatoriu cealaltă dimensiune va fi de minim 270 mm!

COMPOZIȚIE RECOMANDATĂ

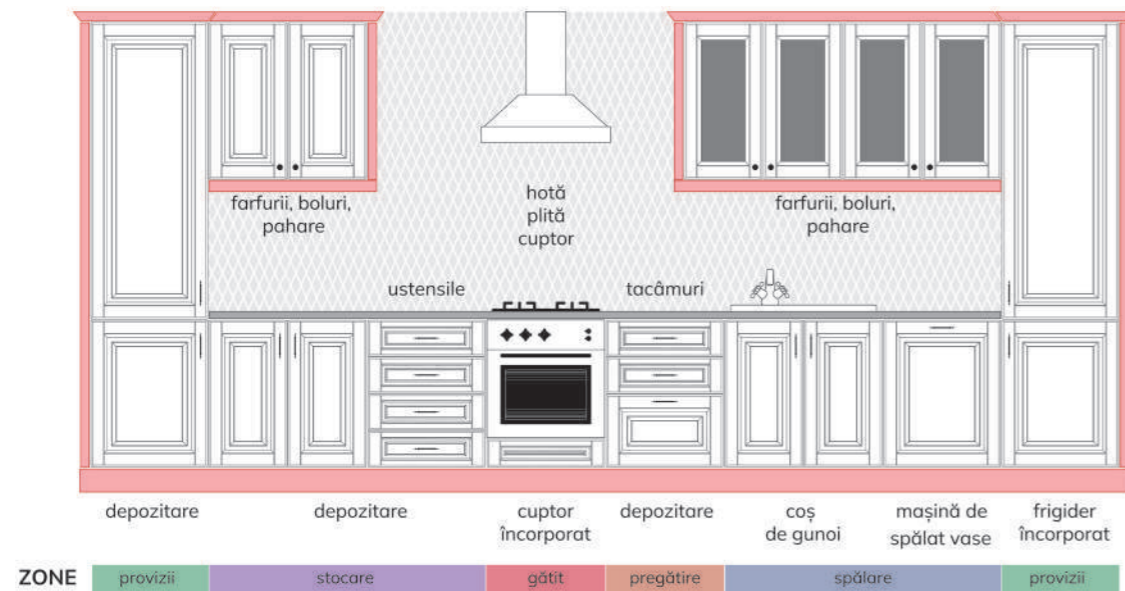

DECORURI RECOMANDATE

* Nuanțele, culorile prezentate în acest catalog sunt doar cu titlu informativ. Pentru comenzi vă rugăm să utilizați paletarele noastre.



Termen de execuție: 3 săptămâni.



NETT 1301
ALB PUNDRĂ
ULTRA MAT



NETT 4900
VERDE SMARALD
ULTRA MAT



GRAFIT
ULTRA MAT



VERDE STUF
ULTRA MAT



GRI PIATRĂ
FIBROS



ALB
STRUCTO



SALCĂM CRETAT



SATIN ALB

Termen de execuție: minim 5 zile lucrătoare.

Ramă dungată



A78/P
COLECȚIE

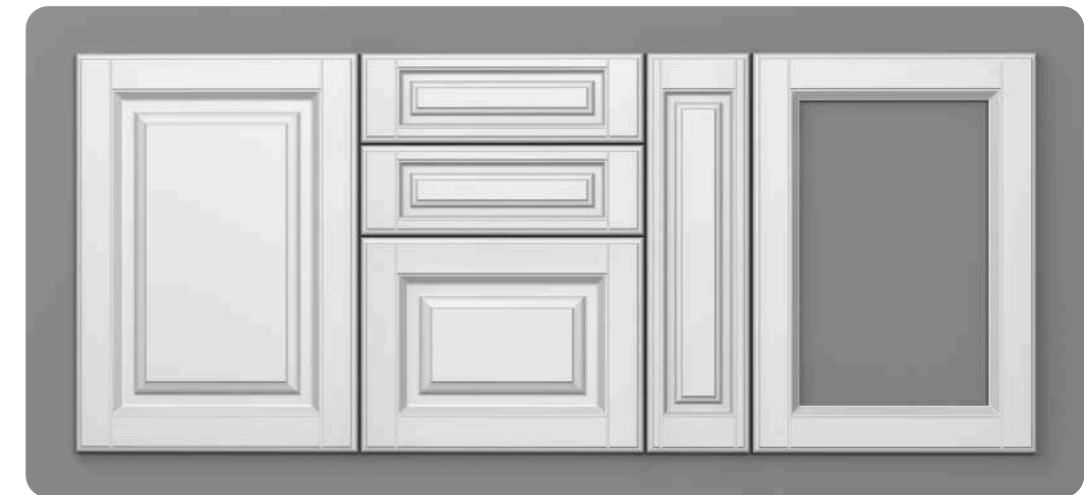

* Observație: finisaj super mat exclusiv gama Nett Bond

ELEMENTE COMPLEMENTARE

Cornișă	CLASIC 1, CLASIC 2, RUSTIC
Lezână	RUSTIC
Lezână ornamentală	RUSTIC / Cant P
Elemente de închidere	RUSTIC / Cant P



SECȚIUNI LONGITUDINALE

Ușă	Sertar	Jolly	Decupat
între 270-2500	între 120-246	între 270-2500	între 296-2500

SECȚIUNI TRANSVERSALE

Ușă	între 270-1200	
Sertar	între 270-1200	
Jolly	între 140-269	
Decupat	între 296-1200	

Dacă o dimensiune (înălțime sau lățime) este sub 270 mm, obligatoriu cealaltă dimensiune va fi de minim 270 mm!

COMPOZIȚIE RECOMANDATĂ

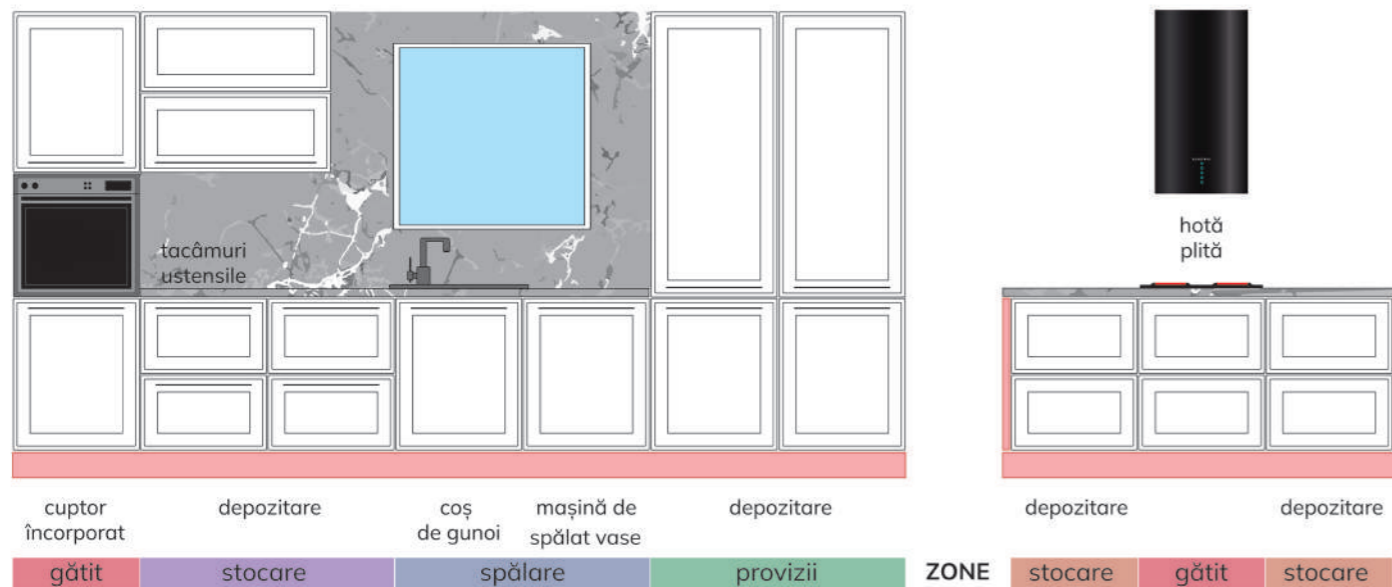

DECORURI RECOMANDATE

* Nuanțele, culorile prezentate în acest catalog sunt doar cu titlu informativ. Pentru comenzi vă rugăm să utilizați paletarele noastre.



Termen de execuție: 3 săptămâni.



NETT 4800
GRAPEFRUIT
ULTRA MAT



NETT 5702
PURIST BLUE
ULTRA MAT



ALB
ULTRA MAT



VERDE LABRADOR
ULTRA MAT
PERLAT



DAKAR
FIBROS



ALB
STRUCTO



STEJAR
ARTISAN



SATIN
GRI

Termen de execuție: minim 5 zile lucrătoare.

Formă dreptunghiulară



* Observație: finisaj super mat exclusiv gama Nett Bond

ELEMENTE COMPLEMENTARE

Cornișă	MODERN
Lezână	MODERN
Lezână ornamentală	Cant R3
Elemente de închidere	Cant R3



SECȚIUNI LONGITUDINALE

Ușă	Sertar	Jolly	Decupat
între 247-2500	între 120-246	între 270-2500	între 296-2500

SECȚIUNI TRANSVERSALE

Ușă	între 230-1200	
Sertar	între 270-1200	
Jolly	între 140-229	
Decupat	între 296-1200	

Dacă o dimensiune (înălțime sau lățime) este sub 270 mm, obligatoriu cealaltă dimensiune va fi de minim 270 mm!

COMPOZIȚIE RECOMANDATĂ

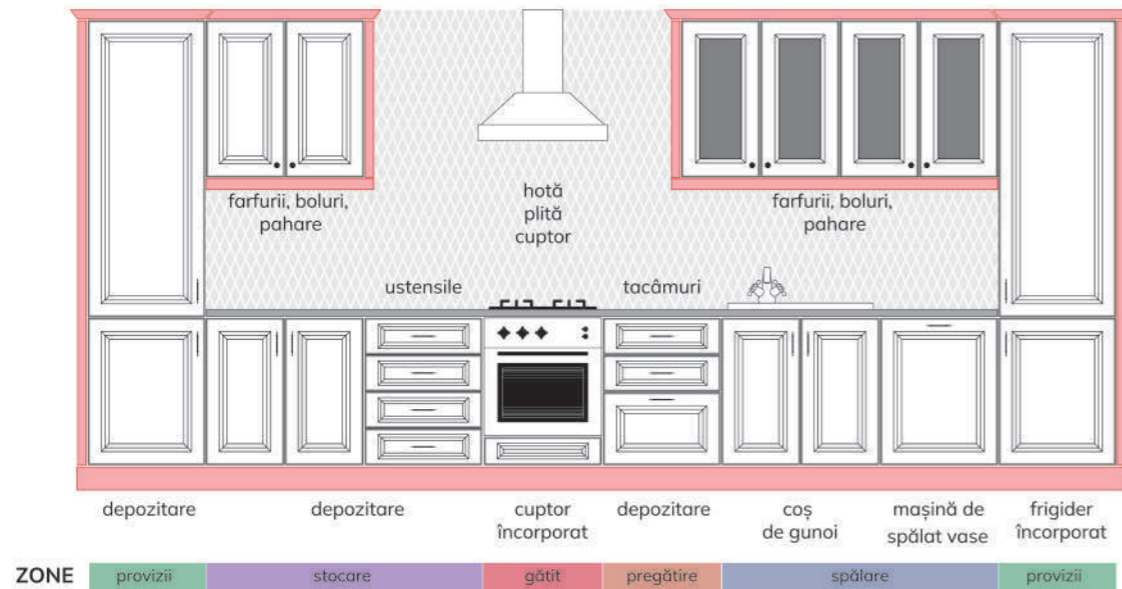

DECORURI RECOMANDATE

* Nuanțele, culorile prezentate în acest catalog sunt doar cu titlu informativ.
Pentru comenzi vă rugăm să utilizați paletarele noastre.



Termen de execuție: 3 săptămâni.



NETT 8500
GRI KASHMIR
ULTRA MAT



NETT 8502
GRI TAUPE
ULTRA MAT



Termen de execuție: minim 5 zile lucrătoare.



GRI ALB
ULTRA MAT



VERNIL
ULTRA MAT



GRI DESCHIS
FIBROS

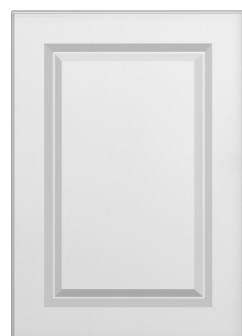

ALB
STRUCTO



SALCĂM CRETAT



SATIN ALB

Formă dreptunghiulară



* Observație: finisaj super mat exclusiv gama Nett Bond

ELEMENTE COMPLEMENTARE

Cornișă	CLASIC 1, CLASIC 2, RUSTIC
Lezenă	RUSTIC
Lezenă ornamentală	RUSTIC
Elemente de închidere	RUSTIC



SECȚIUNI LONGITUDINALE

Ușă	Sertar	Jolly	Decupat
între 247-2500	între 120-246	între 270-2500	între 296-2500

SECȚIUNI TRANSVERSALE

Ușă	între 230-1200	
Sertar	între 270-1200	
Jolly	între 140-229	
Decupat	între 296-1200	

Dacă o dimensiune (înălțime sau lățime) este sub 270 mm, obligatoriu cealaltă dimensiune va fi de minim 270 mm!

COMPOZIȚIE RECOMANDATĂ

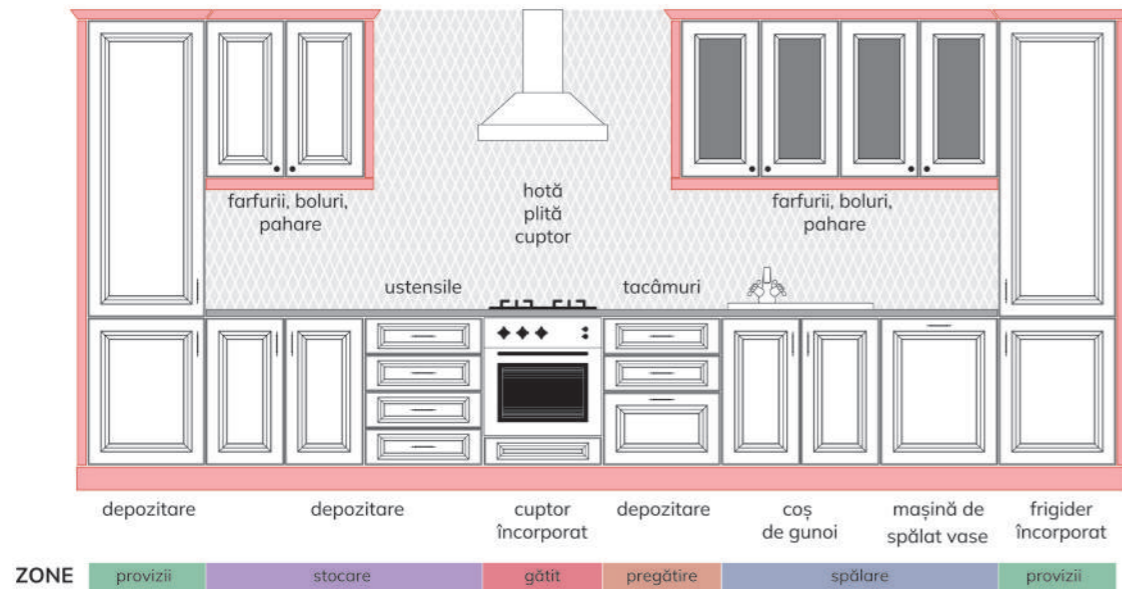

DECORURI RECOMANDATE

* Nuanțele, culorile prezentate în acest catalog sunt doar cu titlu informativ.
Pentru comenzi vă rugăm să utilizați paletarele noastre.



Termen de execuție: 3 săptămâni.



NETT 1700
MELLOW YELLOW
ULTRA MAT



NETT 3700
CASSIS
ULTRA MAT



DENIM
ULTRA MAT



VERNIL
ULTRA MAT



GRI PIATRĂ
FIBROS



MAGNOLIA
STRUCTO



FAG WALHALLA



ALB ARGINTIU
PERLAT

Termen de execuție: minim 5 zile lucrătoare.

Formă dreptunghiulară



* Observație: finisaj super mat exclusiv gama Nett Bond

ELEMENTE COMPLEMENTARE

Cornișă	CLASIC 1, CLASIC 2, RUSTIC
Lezână	RUSTIC
Lezână ornamentală	Cant D
Elemente de închidere	Cant D



SECȚIUNI LONGITUDINALE

Ușă	Sertar	Jolly	Decupat
între 247-2500	între 120-246	între 270-2500	între 296-2500

SECȚIUNI TRANSVERSALE

Ușă	între 230-1200	
Sertar	între 270-1200	
Jolly	între 140-229	
Decupat	între 296-1200	

Dacă o dimensiune (Înălțime sau Lățime) este sub 270 mm, obligatoriu cealaltă dimensiune va fi de minim 270 mm!

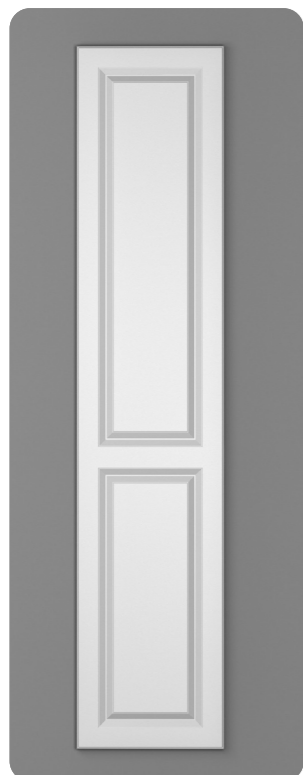

UȘĂ DULAP CENTRAL - plin -

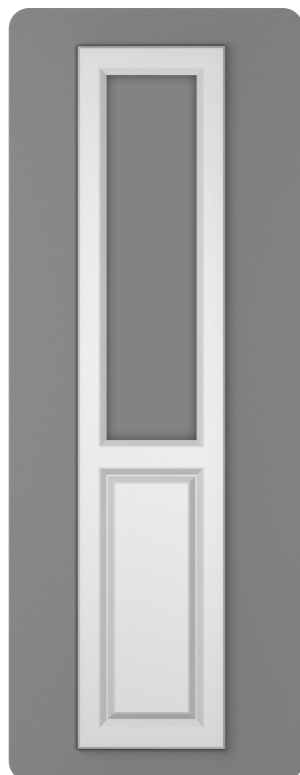

UȘĂ DULAP CENTRAL - decupat -

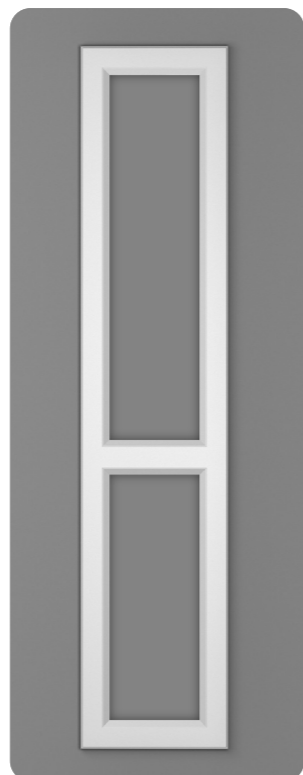

UȘĂ DULAP CENTRAL - dublu decupat -

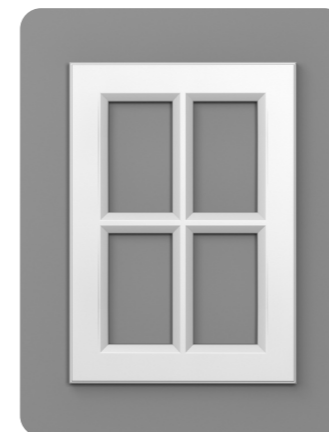

PATRU OCHIURI



ȘASE OCHIURI

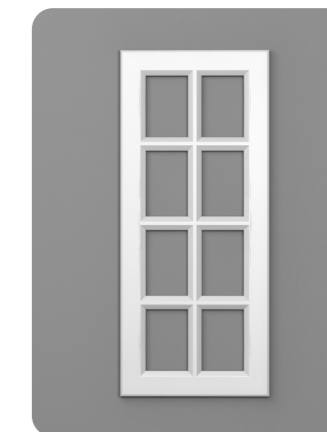

OPT OCHIURI



Atenție!

Înălțimea fixă de 718 mm este între baza ușii și marginea superioară a îmbinării frezărilor.

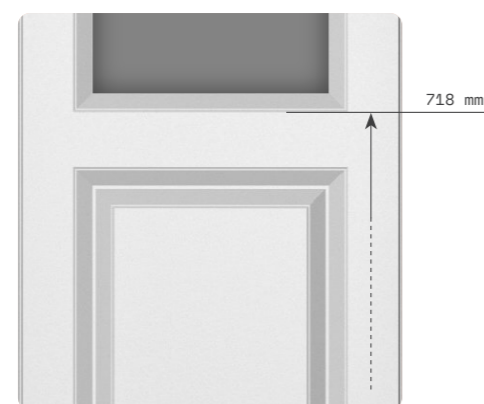

Atenție!

Legătura ușii are aceeași înălțime ca și rama de împrejur. (Vezi secțiunea modelelor)

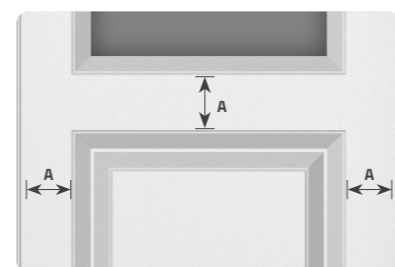

718 mm

718 mm

DETALII TEHNICE	Înălțime (H) mm	Lățime (L) mm
UȘĂ DULAP CENTRAL	înălțime inferioară fixă: 718	minim 297
	1200-2500	297-2500

SECȚIUNI LONGITUDINALE

Decupat cu desparțitor 4 ochiuri	Decupat cu desparțitor 6 ochiuri	Decupat cu desparțitor 8 ochiuri
500-2500	700-2500	900-2500

SECȚIUNI TRANSVERSALE

Decupat cu desparțitor 4 ochiuri	397-600	
Decupat cu desparțitor 6 ochiuri	397-600	
Decupat cu desparțitor 8 ochiuri	397-600	

COMPOZIȚIE RECOMANDATĂ

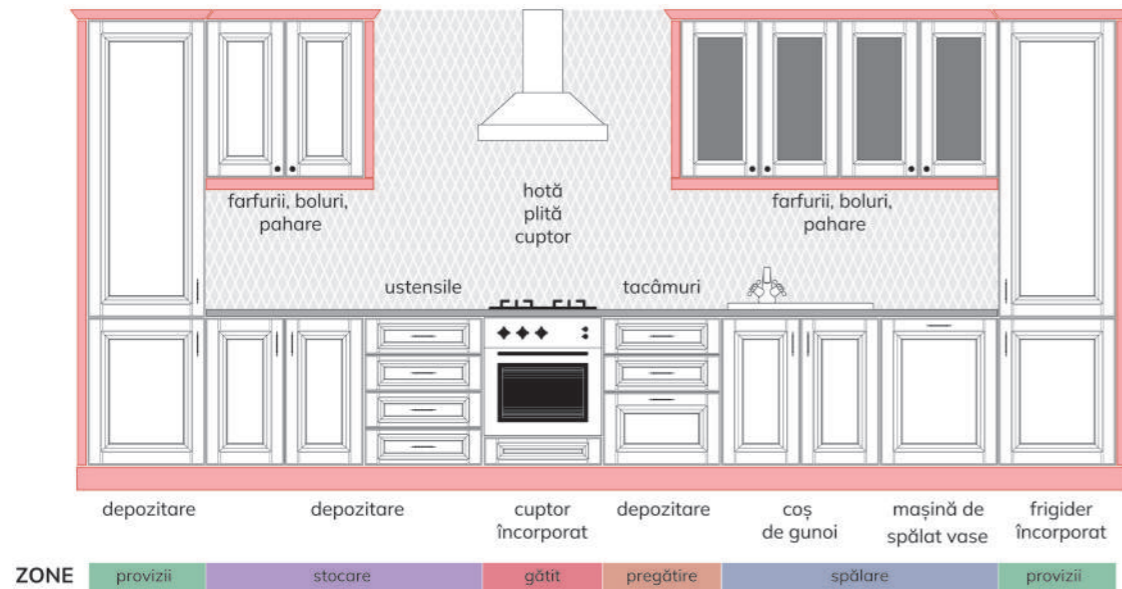

DECORURI RECOMANDATE

* Nuanțele, culorile prezentate în acest catalog sunt doar cu titlu informativ.
Pentru comenzi vă rugăm să utilizați paletarele noastre.



Termen de execuție: 3 săptămâni.



NETT 4700
VERDE FISTIC
ULTRA MAT



NETT 6800
LILIAȘ
ULTRA MAT



KASHMIR
ULTRA MAT



GRAFIT
ULTRA MAT



ALB CRETAT
FIBROS



MAGNOLIA
STRUCTO



ULM ALBIT



GRI DIAMANT

Ramă dungată



* Observație: finisaj super mat exclusiv gama Nett Bond

ELEMENTE COMPLEMENTARE

Cornișă	CLASIC 1, CLASIC 2, RUSTIC
Lezână	RUSTIC
Lezână ornamentală	Cant D
Elemente de închidere	Cant D



SECȚIUNI LONGITUDINALE

Ușă	Sertar	Jolly	Decupat
între 247-2500	între 120-246	între 270-2500	între 296-2500

SECȚIUNI TRANSVERSALE

Ușă	între 230-1200	
Sertar	între 270-1200	
Jolly	între 140-229	
Decupat	între 296-1200	

Dacă o dimensiune (înălțime sau lățime) este sub 270 mm, obligatoriu cealaltă dimensiune va fi de minim 270 mm!

COMPOZIȚIE RECOMANDATĂ

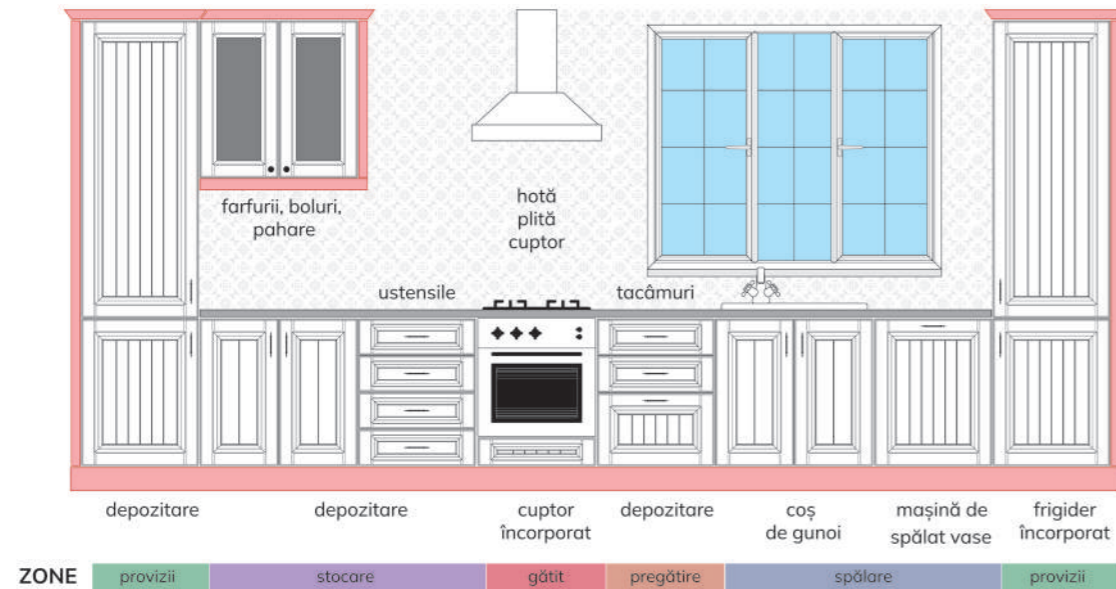

DECORURI RECOMANDATE

* Nuanțele, culorile prezentate în acest catalog sunt doar cu titlu informativ. Pentru comenzi vă rugăm să utilizați paletarele noastre.



Termen de execuție: 3 săptămâni.



NETT 2200
BEJ CLASIC
ULTRA MAT



NETT 8501
GRI PIATRĂ
ULTRA MAT



BEJ NISIP
ULTRA MAT
PERLAT



GRAFIT
ULTRA MAT



VERDE STUF
FIBROS



ALB
STRUCTO



LARICE ALB



ALB ARGINTIU
PERLAT

Ramă - tăblie dungată



* Observație: finisaj super mat exclusiv gama Nett Bond

ELEMENTE COMPLEMENTARE

Cornișă	CLASIC 1, CLASIC 2, RUSTIC
Lezână	RUSTIC
Lezână ornamentală	Cant D
Elemente de închidere	Cant D



SECȚIUNI LONGITUDINALE

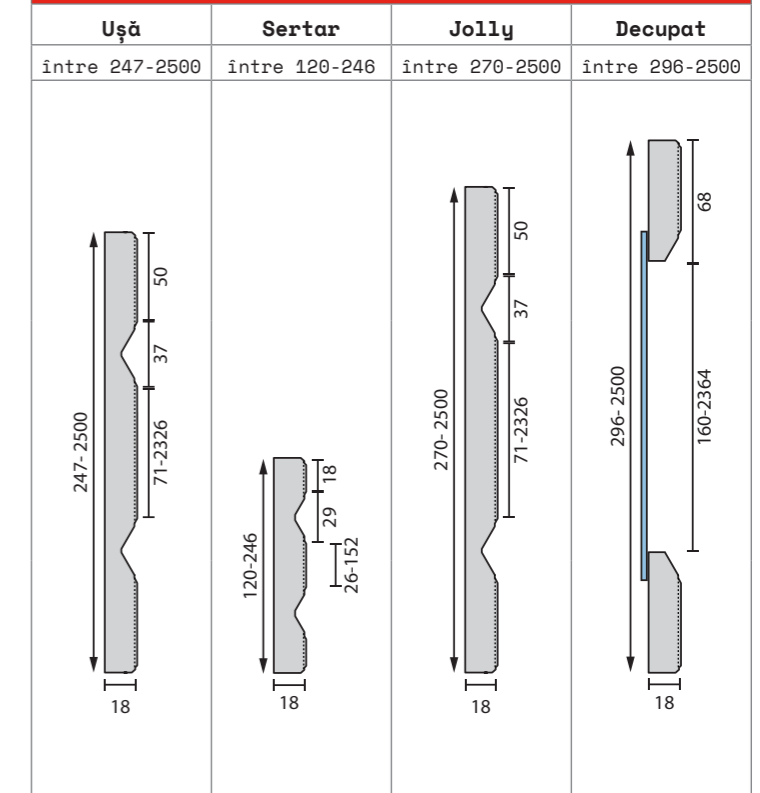

SECȚIUNI TRANSVERSALE

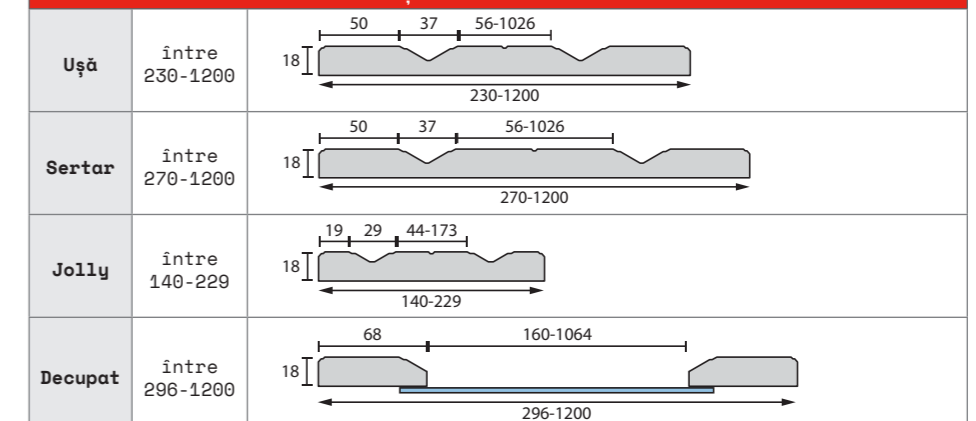

Dacă o dimensiune (înălțime sau lățime) este sub 270 mm, obligatoriu cealaltă dimensiune va fi de minim 270 mm!

COMPOZIȚIE RECOMANDATĂ

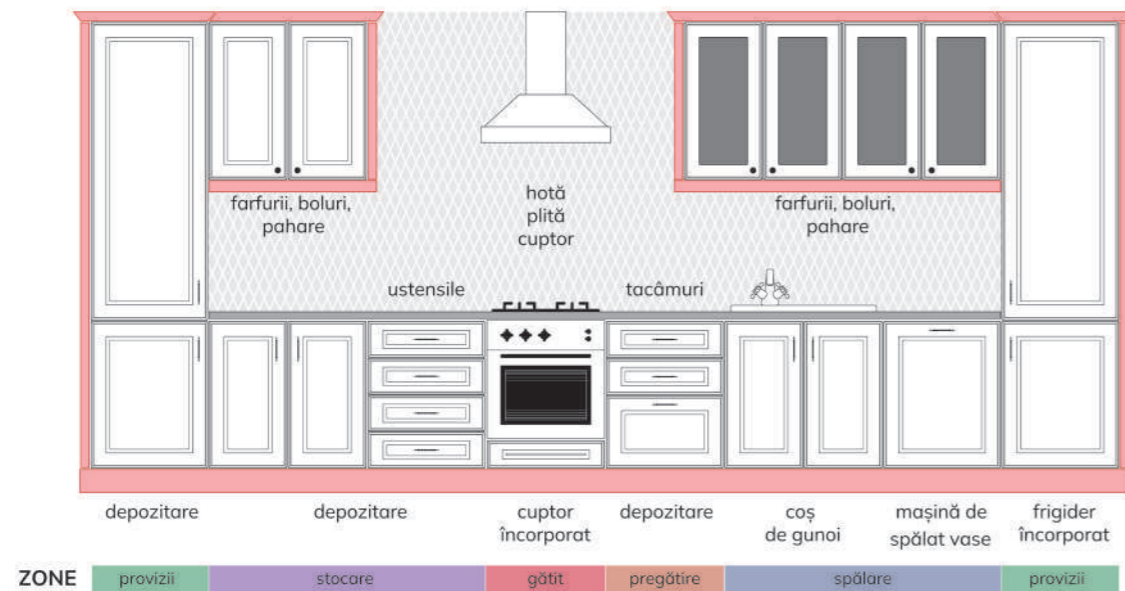

DECORURI RECOMANDATE

* Nuanțele, culorile prezentate în acest catalog sunt doar cu titlu informativ.
Pentru comenzi vă rugăm să utilizați paletarele noastre.



Termen de execuție: 3 săptămâni.



NETT 3300
ROZ CHAMPAGNE
ULTRA MAT



NETT 4500
GRI OLIVE
ULTRA MAT



KASHMIR
ULTRA MAT



VERDE STUF
ULTRA MAT



VERDE FOREST
FIBROS



MAGNOLIA
STRUCTO



STEJAR ARTISAN



CERAMICĂ
SALAZAR

Termen de execuție: minim 5 zile lucrătoare.

Formă dreptunghiulară



* Observație: finisaj super mat exclusiv gama Nett Bond

ELEMENTE COMPLEMENTARE

Cornișă	CLASIC 1, CLASIC 2, RUSTIC
Lezenă	RUSTIC
Lezenă ornamentală	Cant L
Elemente de închidere	Cant L



SECȚIUNI LONGITUDINALE

Ușă	Sertar	Jolly	Decupat
între 247-2500	între 120-246	între 270-2500	între 296-2500

SECȚIUNI TRANSVERSALE

Ușă	între 230-1200	
Sertar	între 270-1200	
Jolly	între 140-269	
Decupat	între 296-1200	

Dacă o dimensiune (înălțime sau lățime) este sub 270 mm, obligatoriu cealaltă dimensiune va fi de minim 270 mm!

COMPOZIȚIE RECOMANDATĂ

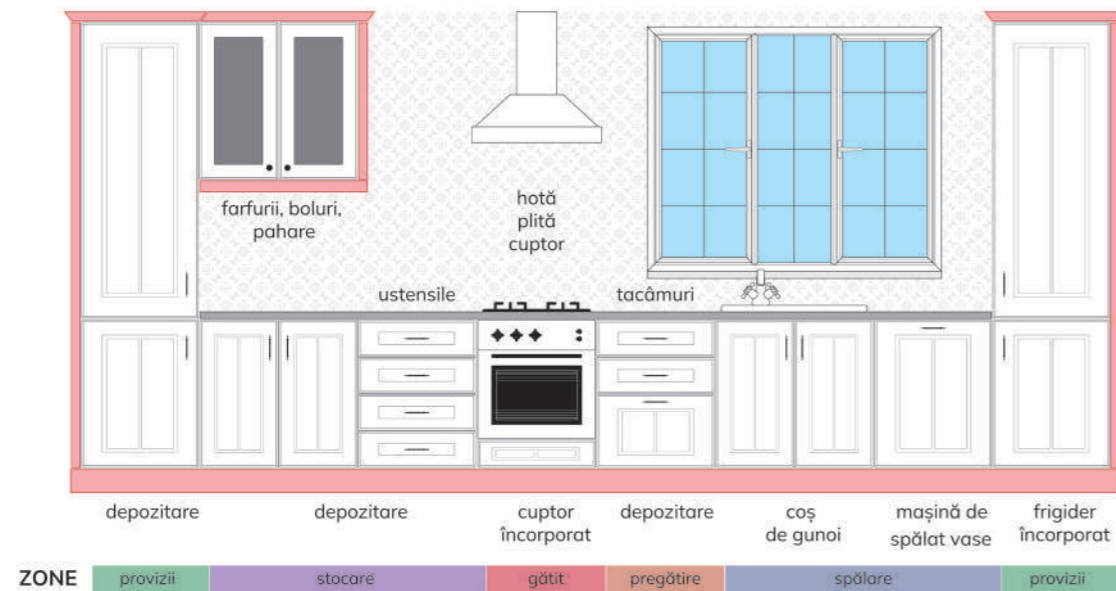

DECORURI RECOMANDATE

* Nuanțele, culorile prezentate în acest catalog sunt doar cu titlu informativ. Pentru comenzi vă rugăm să utilizați paletarele noastre.



Termen de execuție: 3 săptămâni.



NETT 3300
ROZ CHAMPAGNE
ULTRA MAT



NETT 5701
CELEST
ULTRA MAT



DENIM
ULTRA MAT



GRI ONIX
ULTRA MAT



DAKAR
FIBROS



MAGNOLIA
STRUCTO



FAG WALHALLA



SATIN ALB

Termen de execuție: minim 5 zile lucrătoare.

Tăblie dungată



A140/L
COLECȚIE



* Observație: finisaj super mat exclusiv gama Nett Bond

ELEMENTE COMPLEMENTARE

Cornișă	CLASIC 1, CLASIC 2, RUSTIC
Lezână	RUSTIC
Lezână ornamentală	Cant L
Elemente de închidere	Cant L



SECȚIUNI LONGITUDINALE

Ușă	Sertar	Jolly	Decupat
între 247-2500	între 120-246	între 270-2500	între 296-2500

SECȚIUNI TRANSVERSALE

Ușă	între 230-1200	
Sertar	între 270-1200	
Jolly	între 140-269	
Decupat	între 296-1200	

Dacă o dimensiune (înălțime sau lățime) este sub 270 mm, obligatoriu cealaltă dimensiune va fi de minim 270 mm!

COMPOZIȚIE RECOMANDATĂ

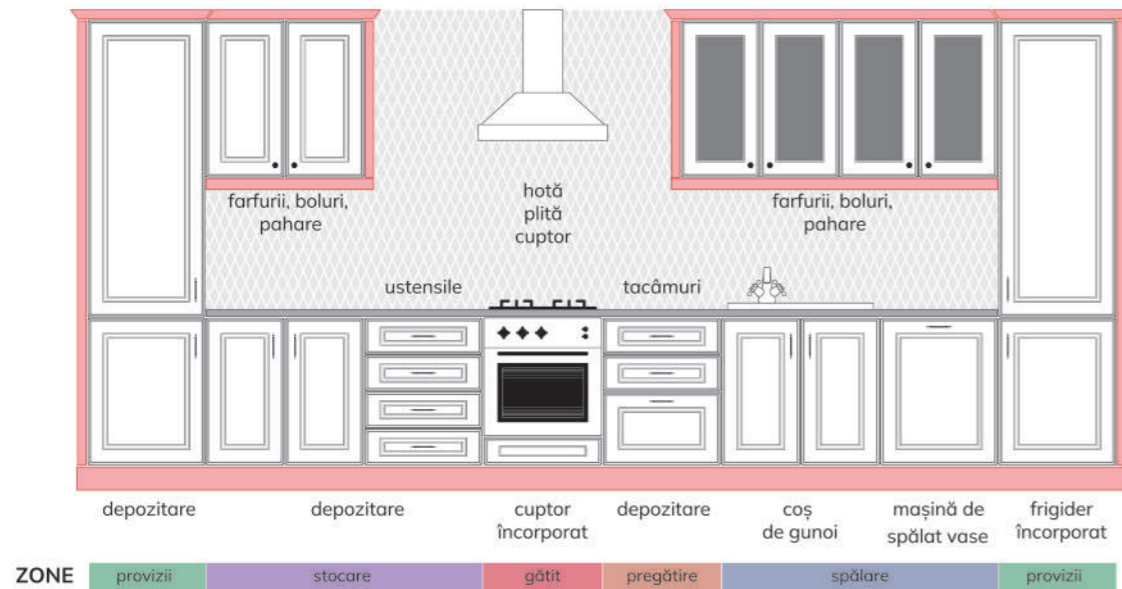

DECORURI RECOMANDATE

* Nuanțele, culorile prezentate în acest catalog sunt doar cu titlu informativ.
Pentru comenzi vă rugăm să utilizați paletarele noastre.



Termen de execuție: 3 săptămâni.



NETT 1301
ALB PUDRĂ
ULTRA MAT



NETT 5702
PURIST BLUE
ULTRA MAT



DENIM
ULTRA MAT



VERDE STUF
ULTRA MAT



VERDE FOREST
FIBROS



MAGNOLIA
STRUCTO



STEJAR SANTANA
NATUR



SATIN ALB

Termen de execuție: minim 5 zile lucrătoare.

Formă dreptunghiulară



FREZĂRI ÎNALTE



* Observație: finisaj super mat exclusiv gama Nett Bond

ELEMENTE COMPLEMENTARE

Cornișă	CLASIC 1, CLASIC 2, RUSTIC
Lezână	RUSTIC
Lezână ornamentală	Cant L
Elemente de închidere	Cant L



SECȚIUNI LONGITUDINALE

Ușă	Sertar	Jolly	Decupat
între 247-2500	între 120-246	între 270-2500	între 296-2500

SECȚIUNI TRANSVERSALE

Ușă	între 230-1200	
Sertar	între 270-1200	
Jolly	între 140-229	
Decupat	între 296-1200	

Dacă o dimensiune (înălțime sau lățime) este sub 270 mm, obligatoriu cealaltă dimensiune va fi de minim 270 mm!

COMPOZIȚIE RECOMANDATĂ

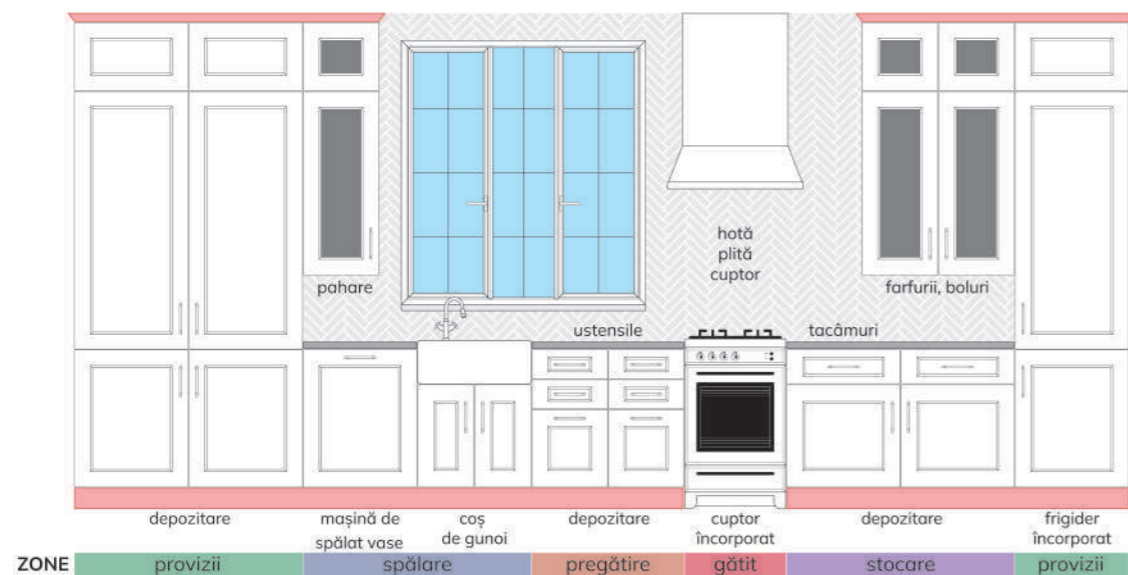

DECORURI RECOMANDATE

* Nuanțele, culorile prezentate în acest catalog sunt doar cu titlu informativ. Pentru comenzi vă rugăm să utilizați paletarele noastre.



Termen de execuție: 3 săptămâni.



NETT 8502
GRI TAUPE
ULTRA MAT



NETT 4800
GRAPEFRUIT
ULTRA MAT



Termen de execuție: minim 5 zile lucrătoare.



GRI METAL
ULTRA MAT



VERDE LABRADOR
ULTRA MAT
PERLAT



DAKAR
FIBROS



ALB
STRUCTO



FAG WALHALLA



GRI DIAMANT

Formă shaker



INFOLIAT



VOPSIT



G22



FREZĂRI ÎNALTE



A250/R3
COLECȚIE



* Observație: finisaj super mat exclusiv gama Nett Bond

ELEMENTE COMPLEMENTARE

Cornișă	CLASIC 1, CLASIC 2, RUSTIC
Lezenă	RUSTIC
Lezenă ornamentală	Cant R3
Elemente de închidere	Cant R3



SECȚIUNI LONGITUDINALE

Ușă	Sertar	Jolly	Decupat
între 247-2500	între 120-246	între 270-2500	între 296-2500

SECȚIUNI TRANSVERSALE

Ușă	între 230-1200	
Sertar	între 270-1200	
Jolly	între 140-229	
Decupat	între 296-1200	

Dacă o dimensiune (înălțime sau lățime) este sub 270 mm, obligatoriu cealaltă dimensiune va fi de minim 270 mm!

COMPOZIȚIE RECOMANDATĂ

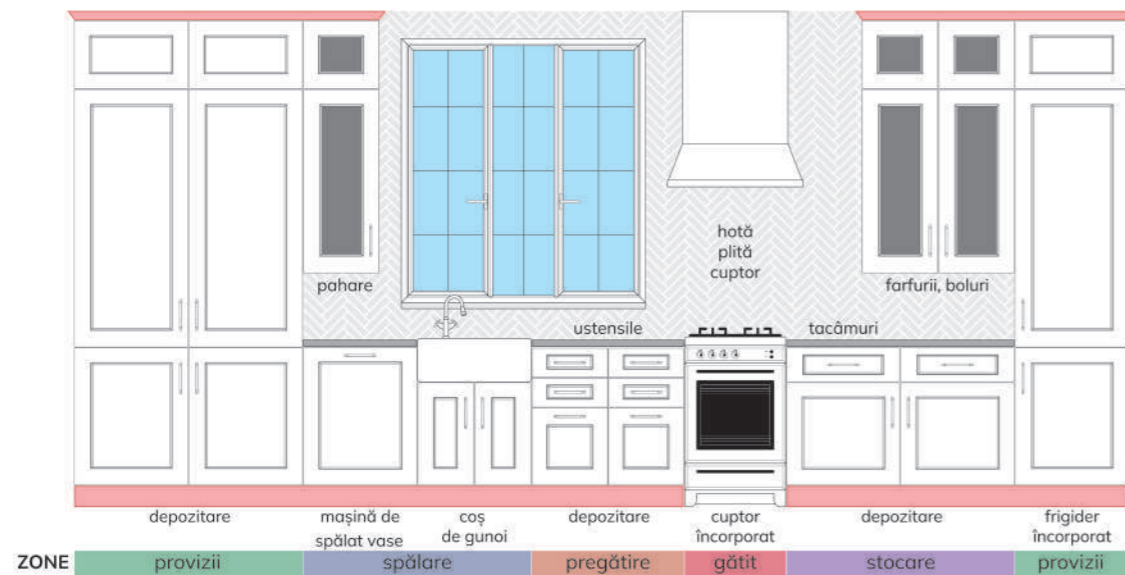

DECORURI RECOMANDATE

* Nuanțele, culorile prezentate în acest catalog sunt doar cu titlu informativ.
Pentru comenzi vă rugăm să utilizați paletarele noastre.



Termen de execuție: 3 săptămâni.



NETT 1701
CANTALOUPE
ULTRA MAT



NETT 8400
GRI DESCHIS
ULTRA MAT



ALBASTRU
PARISIAN
ULTRA MAT



GRI ALB
ULTRA MAT



ALB
FIBROS



MAGNOLIA
STRUCTO



SALCÂM
CRETAT



ALB ARGINTIU
PERLAT

Termen de execuție: minim 5 zile lucrătoare.

Formă shaker



* Observație: finisaj super mat exclusiv gama Nett Bond

ELEMENTE COMPLEMENTARE

Cornișă	CLASIC 1, CLASIC 2, RUSTIC
Lezână	RUSTIC
Lezână ornamentală	Cant R3
Elemente de închidere	Cant R3



SECȚIUNI LONGITUDINALE

Ușă	Sertar	Jolly	Decupat
între 247-2500	între 120-246	între 270-2500	între 296-2500

SECȚIUNI TRANSVERSALE

Ușă	între 230-1200	
Sertar	între 270-1200	
Jolly	între 140-229	
Decupat	între 296-1200	

Dacă o dimensiune (înălțime sau lățime) este sub 270 mm, obligatoriu cealaltă dimensiune va fi de minim 270 mm!

COMPOZIȚIE RECOMANDATĂ

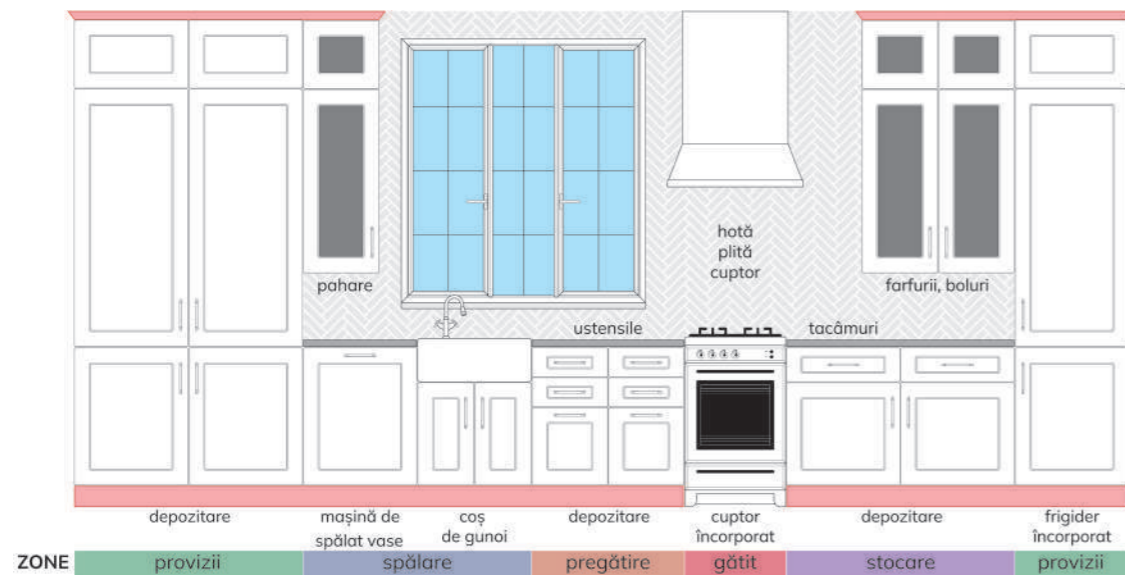

DECORURI RECOMANDATE

* Nuanțele, culorile prezentate în acest catalog sunt doar cu titlu informativ.
Pentru comenzi vă rugăm să utilizați paletarele noastre.



Termen de execuție: 3 săptămâni.



NETT 1800
GELBEN DE LĂMÂIE
ULTRA MAT



NETT 3700
CASSIS
ULTRA MAT



BEJ NISIP
ULTRA MAT



GRI DESCHIS
ULTRA MAT



DAKAR
FIBROS



MAGNOLIA
STRUCTO



FAG WALHALLA



SATIN ALB

Termen de execuție: minim 5 zile lucrătoare.

Formă shaker



* Observație: finisaj super mat exclusiv gama Nett Bond

ELEMENTE COMPLEMENTARE

Cornișă	CLASIC 1, CLASIC 2, RUSTIC
Lezenă	RUSTIC
Lezenă ornamentală	Cant R6
Elemente de închidere	Cant R6



SECȚIUNI LONGITUDINALE

Ușă	Sertar	Jolly	Decupat
între 247-2500	între 120-246	între 270-2500	între 296-2500

SECȚIUNI TRANSVERSALE

Ușă	între 230-1200	
Sertar	între 270-1200	
Jolly	între 140-229	
Decupat	între 296-1200	

Dacă o dimensiune (înălțime sau lățime) este sub 270 mm, obligatoriu cealaltă dimensiune va fi de minim 270 mm!

COMPOZIȚIE RECOMANDATĂ

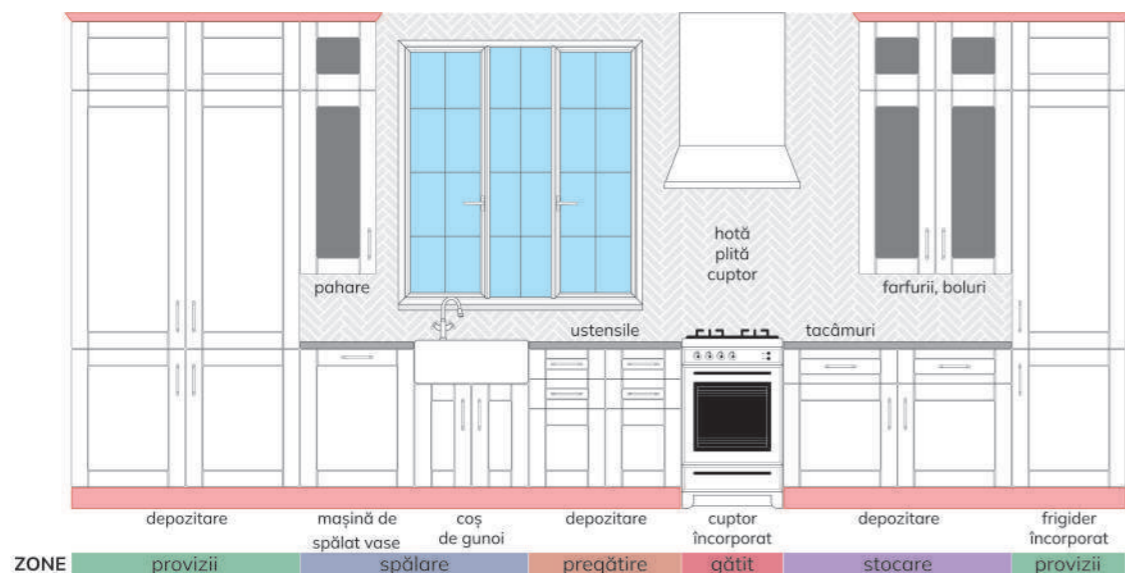

DECORURI RECOMANDATE

* Nuanțele, culorile prezentate în acest catalog sunt doar cu titlu informativ. Pentru comenzi vă rugăm să utilizați paletarele noastre.



Termen de execuție: 3 săptămâni.



NETT 4700
VERDE FISTIC
ULTRA MAT



NETT 6800
LILIA
ULTRA MAT



BORDO
HIGH GLOSS



DENIM
ULTRA MAT



INDIGO
FIBROS



MAGNOLIA
STRUCTO



FAG WALHALLA



GRI DIAMANT

Ramă dungată



* Observație: finisaj super mat exclusiv gama Nett Bond

ELEMENTE COMPLEMENTARE

Cornișă	CLASIC 1, CLASIC 2, RUSTIC
Lezână	RUSTIC
Lezână ornamentală	Cant R6
Elemente de închidere	Cant R6



SECȚIUNI LONGITUDINALE

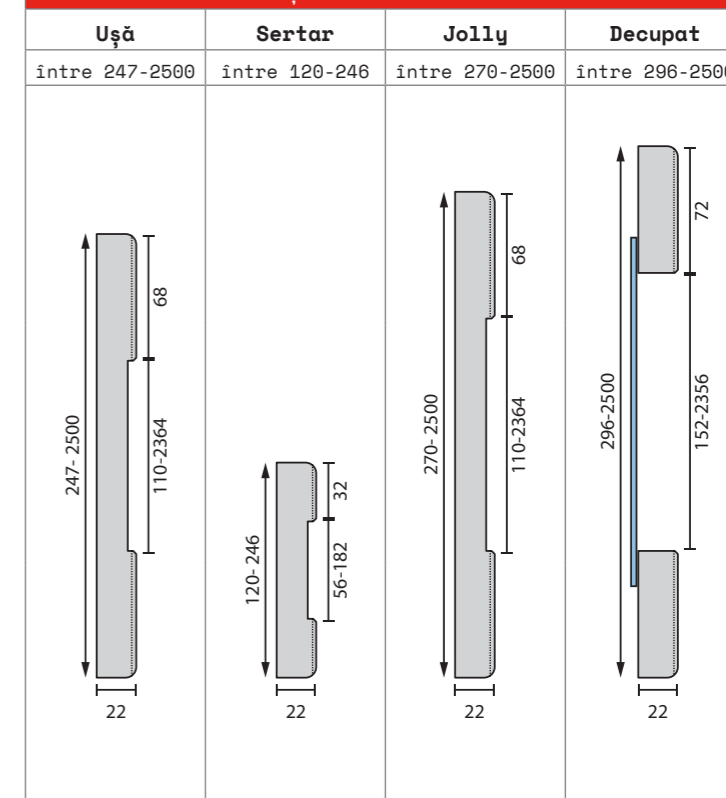

SECȚIUNI TRANSVERSALE

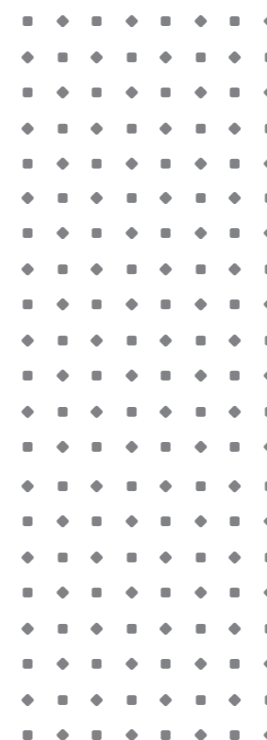
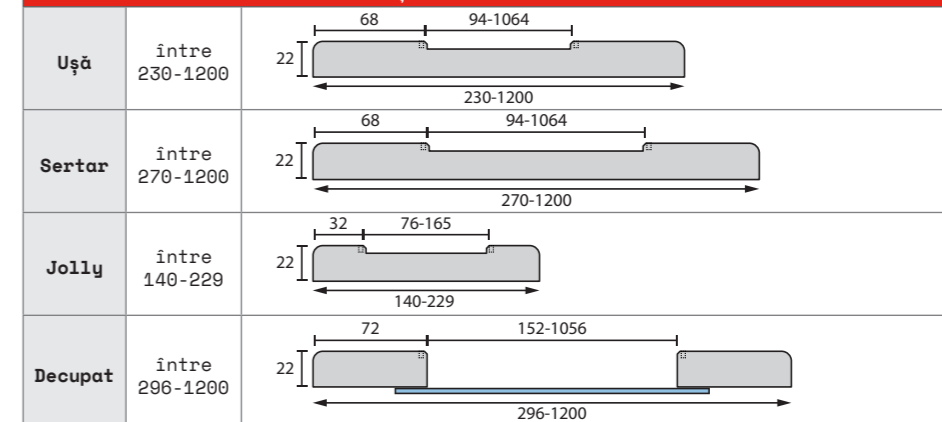

Dacă o dimensiune (înălțime sau lățime) este sub 270 mm, obligatoriu cealaltă dimensiune va fi de minim 270 mm!

COMPOZIȚIE RECOMANDATĂ

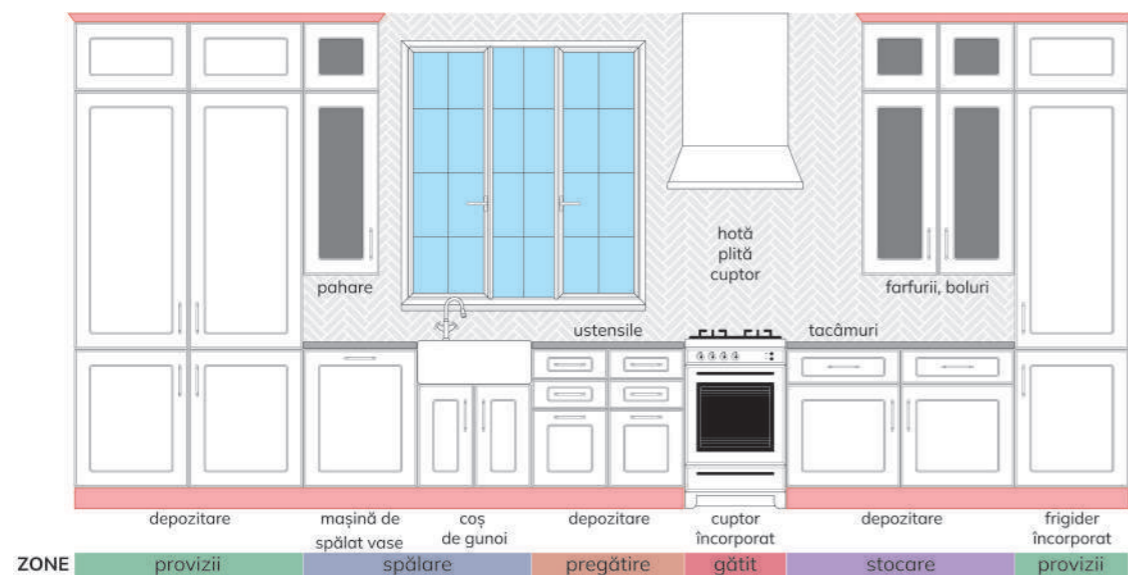

DECORURI RECOMANDATE

* Nuanțele, culorile prezentate în acest catalog sunt doar cu titlu informativ.
Pentru comenzi vă rugăm să utilizați paletarele noastre.



Termen de execuție: 3 săptămâni.



NETT 1700
MELLOW YELLOW
ULTRA MAT



NETT 5702
PURIST BLUE
ULTRA MAT



TRANDAFIR ANTIC
ULTRA MAT
PERLAT



GRI ONIX
ULTRA MAT



GRAFIT
FIBROS



ALB
STRUCTO



NUC COLUMBIA



SATIN ALB

Termen de execuție: minim 5 zile lucrătoare.

Formă shaker



INFOLIAT



VOPSIT



FREZĂRI ÎNALTĂ



A161/P
COLECȚIE



* Observație: finisaj super mat exclusiv gama Nett Bond

ELEMENTE COMPLEMENTARE

Cornișă	CLASIC 1, CLASIC 2, RUSTIC
Lezână	RUSTIC
Lezână ornamentală	Cant P
Elemente de închidere	Cant P



SECȚIUNI LONGITUDINALE

Ușă	Sertar	Jolly	Decupat
între 247-2500	între 120-246	între 270-2500	între 296-2500

SECȚIUNI TRANSVERSALE

Ușă	între 230-1200	
Sertar	între 270-1200	
Jolly	între 140-229	
Decupat	între 296-1200	

Dacă o dimensiune (înălțime sau lățime) este sub 270 mm, obligatoriu cealaltă dimensiune va fi de minim 270 mm!

COMPOZIȚIE RECOMANDATĂ

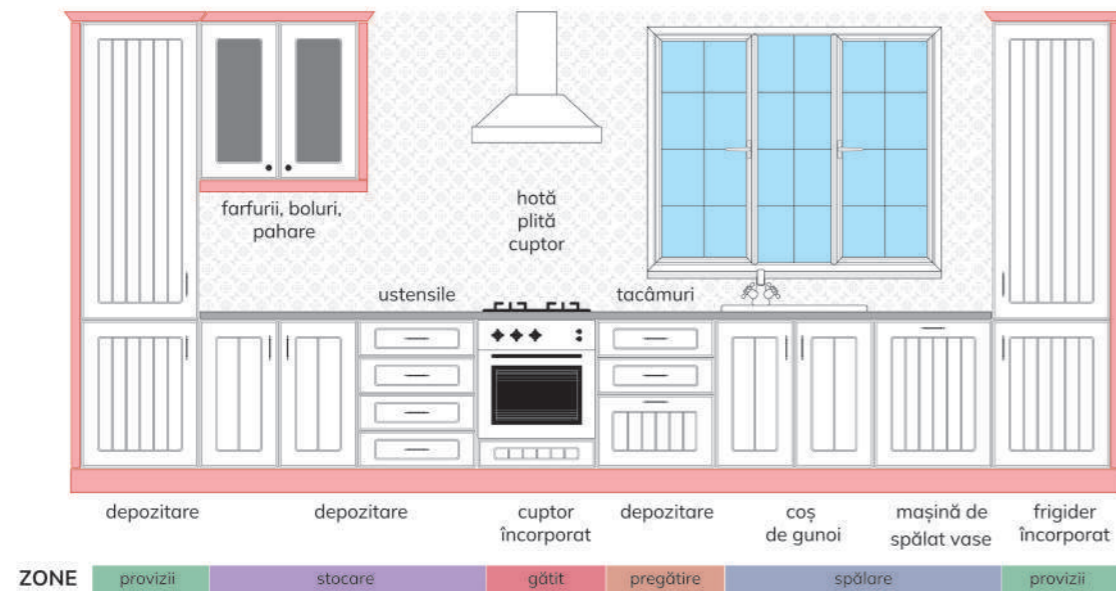

DECORURI RECOMANDATE

* Nuanțele, culorile prezentate în acest catalog sunt doar cu titlu informativ. Pentru comenzi vă rugăm să utilizați paletarele noastre.



Termen de execuție: 3 săptămâni.



NETT 1301
ALB PUDRĂ
ULTRA MAT



NETT 5702
PURIST BLUE
ULTRA MAT



PORȚELAN



GRI ONIX
ULTRA MAT



KASHMIR
FIBROS



MAGNOLIA
STRUCTO



ULM ALBIT



SATIN GRI

Termen de execuție: minim 5 zile lucrătoare.

Tăblie dungată



* Observație: finisaj super mat exclusiv gama Nett Bond

ELEMENTE COMPLEMENTARE

Cornișă	CLASIC 1, CLASIC 2, RUSTIC
Lezână	RUSTIC
Lezână ornamentală	Cant P
Elemente de închidere	Cant P



SECȚIUNI LONGITUDINALE

Ușă	Sertar	Jolly	Decupat
între 247-2500	între 120-246	între 270-2500	între 296-2500

SECȚIUNI TRANSVERSALE

Ușă	între 230-1200	
Sertar	între 270-1200	
Jolly	între 140-229	
Decupat	între 296-1200	

Dacă o dimensiune (înălțime sau lățime) este sub 270 mm, obligatoriu cealaltă dimensiune va fi de minim 270 mm!

COMPOZIȚIE RECOMANDATĂ

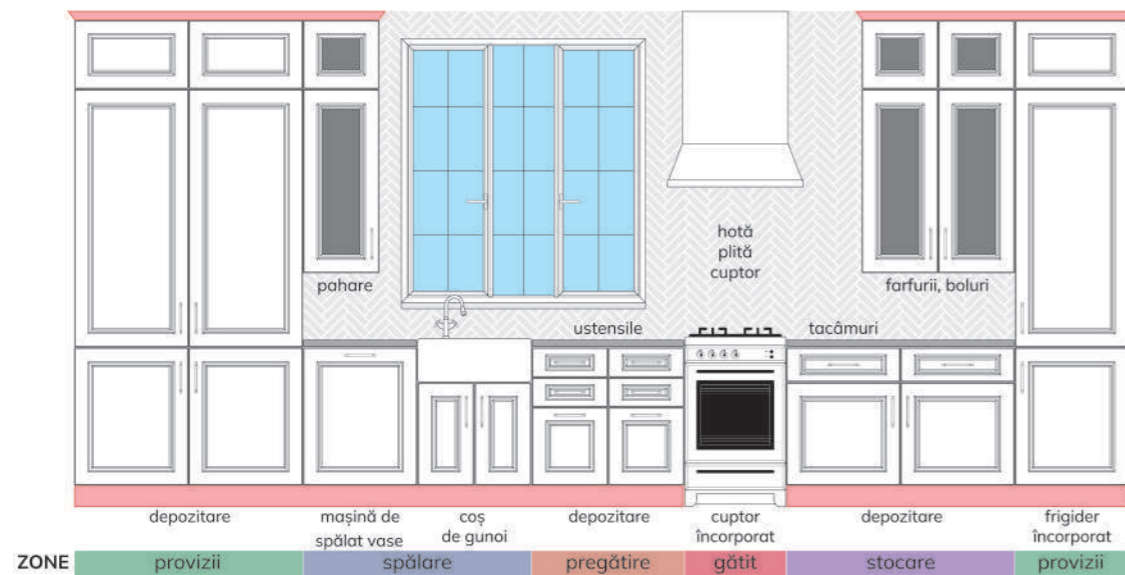

DECORURI RECOMANDATE

* Nuanțele, culorile prezentate în acest catalog sunt doar cu titlu informativ.
Pentru comenzi vă rugăm să utilizați paletarele noastre.



Termen de execuție: 3 săptămâni.



NETT 1301
ALB PUDRĂ
ULTRA MAT



NETT 4701
NEO MINT
ULTRA MAT



Termen de execuție: minim 5 zile lucrătoare.



KASHMIR
ULTRA MAT



DENIM
ULTRA MAT



DAKAR
FIBROS



ALB
STRUCTO



ULM ALBIT



SATIN ALB

Formă shaker



INFOLIAT



VOPSIT



G22

FREZĂRI
ÎNALTĂ

A270/T

COLECȚIE



* Observație: finisaj super mat exclusiv gama Nett Bond

ELEMENTE COMPLEMENTARE

Cornișă	CLASIC 1, CLASIC 2, RUSTIC
Lezenă	RUSTIC
Lezenă ornamentală	Cant T
Elemente de închidere	Cant T



SECȚIUNI LONGITUDINALE

Ușă	Sertar	Jolly	Decupat
între 247-2500	între 120-246	între 270-2500	între 296-2500

SECȚIUNI TRANSVERSALE

Ușă	între 230-1200	
Sertar	între 270-1200	
Jolly	între 140-229	
Decupat	între 296-1200	

Dacă o dimensiune (înălțime sau lățime) este sub 270 mm, obligatoriu cealaltă dimensiune va fi de minim 270 mm!

COMPOZIȚIE RECOMANDATĂ

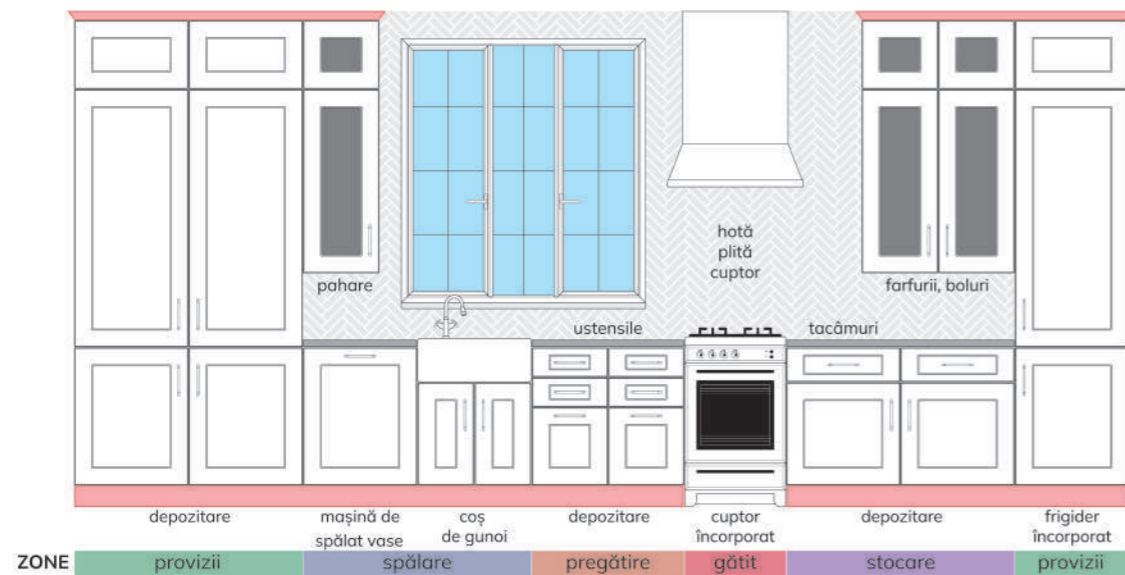

DECORURI RECOMANDATE

* Nuanțele, culorile prezentate în acest catalog sunt doar cu titlu informativ.
Pentru comenzi vă rugăm să utilizați paletarele noastre.



Termen de execuție: 3 săptămâni.



NETT 4901
VERDE SMARALD
ULTRA MAT



NETT 3700
CASSIS
ULTRA MAT



BEJ NISIP
ULTRA MAT



GRI ARTIC
ULTRA MAT



KASHMIR
FIBROS



MAGNOLIA
STRUCTO



STEJAR KITAMI
MARO



GRI DIAMANT

Formă shaker



* Observație: finisaj super mat exclusiv gama Nett Bond

ELEMENTE COMPLEMENTARE

Cornișă	CLASIC 1, CLASIC 2, RUSTIC
Lezenă	RUSTIC
Lezenă ornamentală	Cant T
Elemente de închidere	Cant T



SECȚIUNI LONGITUDINALE

Ușă	Sertar	Jolly	Decupat
între 247-2500	între 120-246	între 270-2500	între 296-2500

SECȚIUNI TRANSVERSALE

Ușă	între 230-1200	
Sertar	între 270-1200	
Jolly	între 140-229	
Decupat	între 296-1200	

Dacă o dimensiune (înălțime sau lățime) este sub 270 mm, obligatoriu cealaltă dimensiune va fi de minim 270 mm!

COMPOZIȚIE RECOMANDATĂ

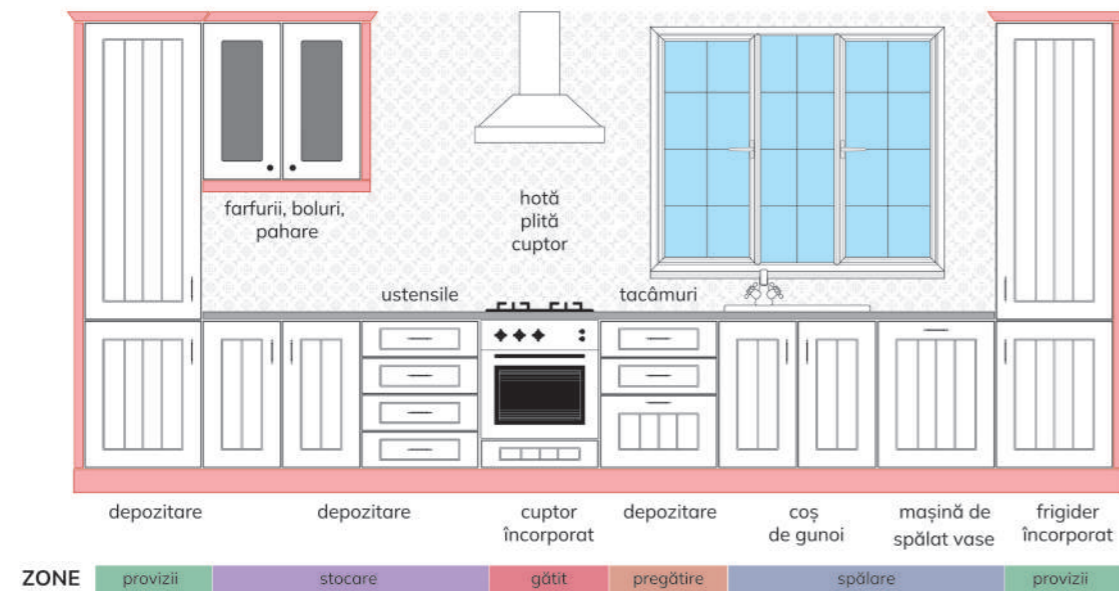

DECORURI RECOMANDATE

* Nuanțele, culorile prezentate în acest catalog sunt doar cu titlu informativ.
Pentru comenzi vă rugăm să utilizați paletarele noastre.



Termen de execuție: 3 săptămâni.



NETT 4901
VERDE SMARALD
ULTRA MAT



NETT 4700
VERDE FISTIC
ULTRA MAT



VERDE STUF
ULTRA MAT



VERDE LABLADOR
ULTRA MAT
PERLAT

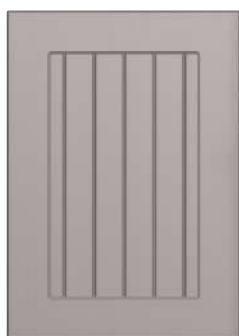

KASHMIR
FIBROS

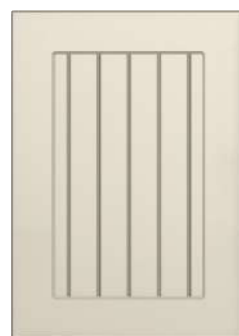

MAGNOLIA
STRUCTO



LARICE ALB



ALB ARGINTIU
PERLAT

Tăblie dungată



* Observație: finisaj super mat exclusiv gama Nett Bond

ELEMENTE COMPLEMENTARE

Cornișă	CLASIC 1, CLASIC 2, RUSTIC
Lezână	RUSTIC
Lezână ornamentală	Cant T
Elemente de închidere	Cant T

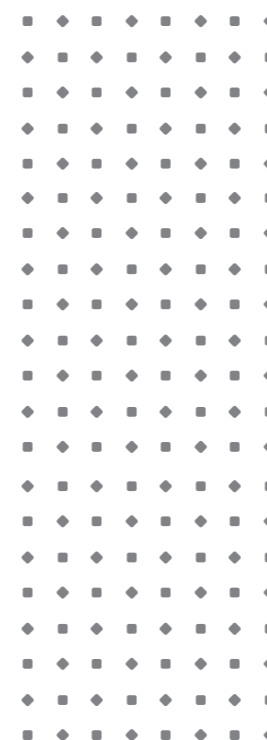

SECȚIUNI LONGITUDINALE

Ușă	Sertar	Jolly	Decupat
între 247-2500	între 120-246	între 270-2500	între 296-2500

SECȚIUNI TRANSVERSALE

Ușă	între 230-1200	
Sertar	între 270-1200	
Jolly	între 140-229	
Decupat	între 296-1200	

Dacă o dimensiune (înălțime sau lățime) este sub 270 mm, obligatoriu cealaltă dimensiune va fi de minim 270 mm!

COMPOZIȚIE RECOMANDATĂ

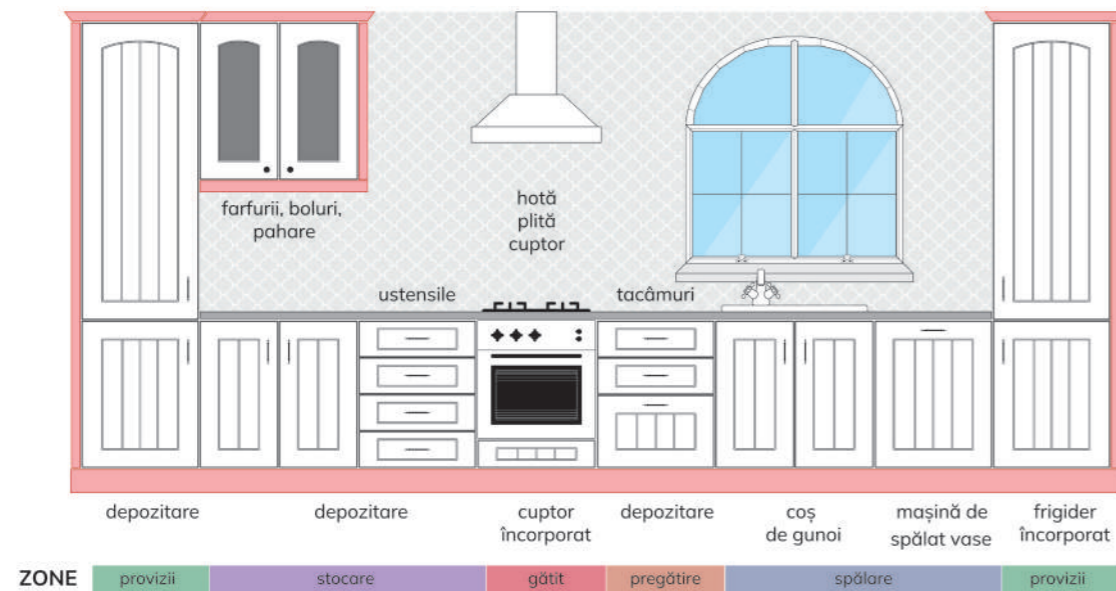

DECORURI RECOMANDATE

* Nuanțele, culorile prezentate în acest catalog sunt doar cu titlu informativ.
Pentru comenzi vă rugăm să utilizați paletarele noastre.



Termen de execuție: 3 săptămâni.



NETT 0200
BEJ CREM
ULTRA MAT



NETT 8401
GRI PRAF
ULTRA MAT



Termen de execuție: minim 5 zile lucrătoare.



MAGNOLIA
ULTRA MAT



KASHMIR



ALB
FIBROS



NEGRU
STRUCTO



ULM ALBIT



SATIN GRI



ELEMENTE COMPLEMENTARE	
Cornișă	CLASIC 1, CLASIC 2, RUSTIC
Lezănă	RUSTIC
Lezănă ornamentală	Cant T
Elemente de închidere	Cant T

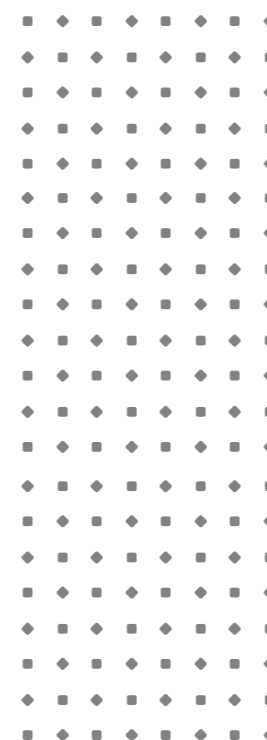

Boltită - tăblie dungată

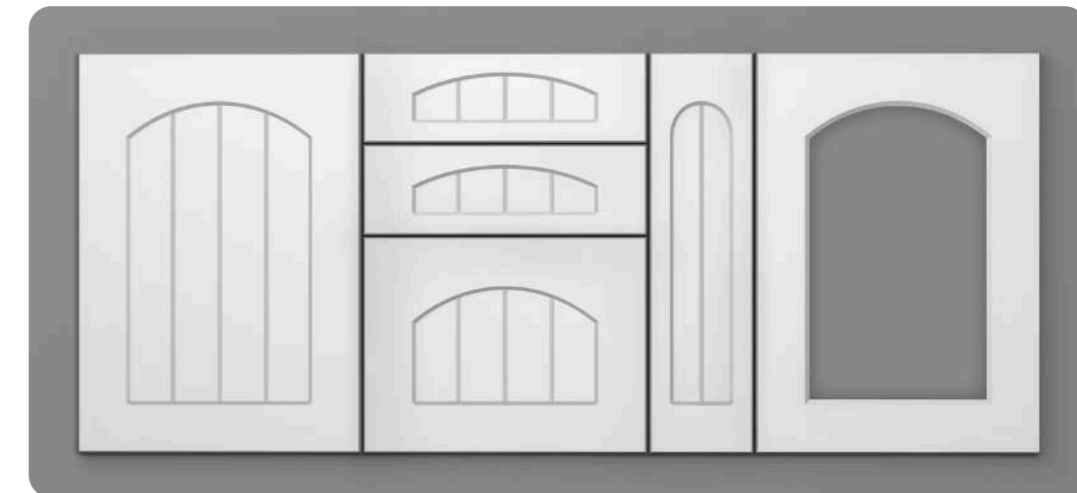

* Observație: finisaj super mat exclusiv gama Nett Bond

SECȚIUNI LONGITUDINALE			
Ușă	Sertar	Jolly	Decupat
între 247-2500	între 120-246	între 270-2500	între 296-2500

SECȚIUNI TRANSVERSALE		
Ușă	între 230-1200	
Sertar	între 270-1200	
Jolly	între 140-229	
Decupat	între 296-1200	

Dacă o dimensiune (înălțime sau lățime) este sub 270 mm, obligatoriu cealaltă dimensiune va fi de minim 270 mm!

COMPOZIȚIE RECOMANDATĂ

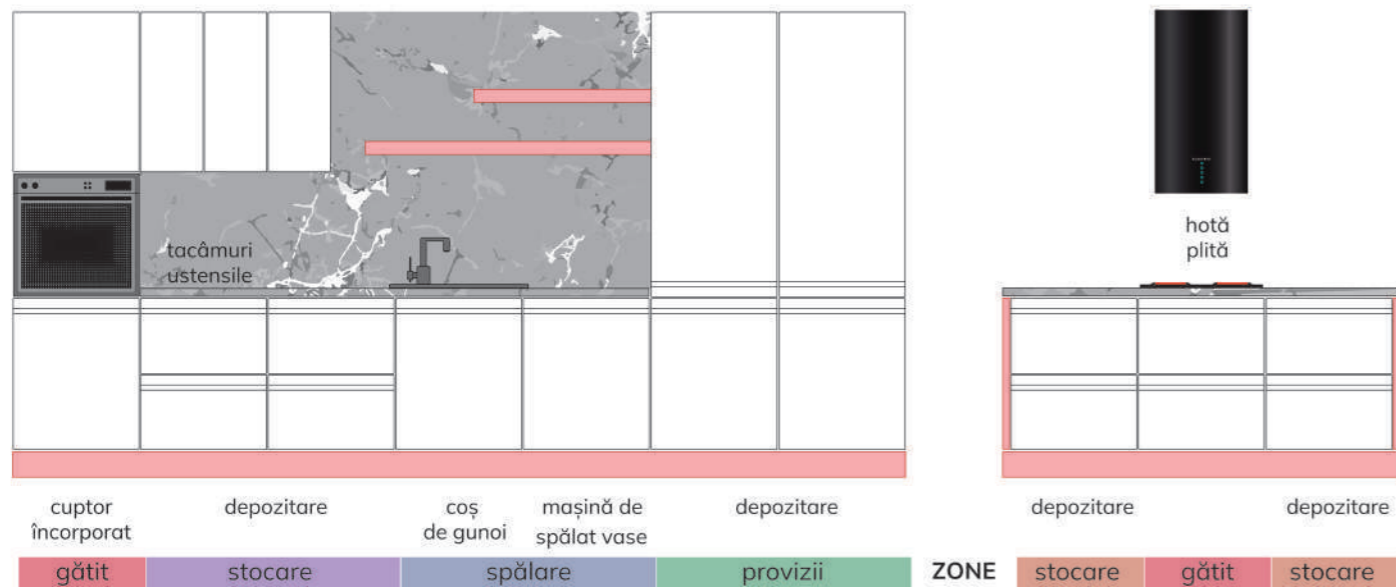

Cant simetric



* Observație 1: nu se execută vopsit.

* Observație 2: nu se execută decupat.

DECORURI RECOMANDATE

* Nuanțele prezentate în acest catalog sunt doar cu titlu informativ. Pentru comenzi vă rugăm să utilizați paletarele noastre.



Termen de execuție: minim 5 zile lucrătoare.



BEJ NISIP
ULTRA MAT
PERLAT



GRI PIATRĂ
FIBROS



DENIM
ULTRA MAT



ALB
STRUCTO

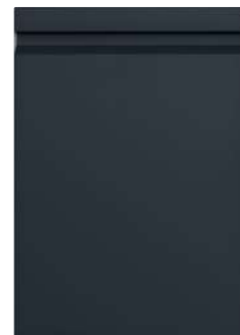

ALBASTRU PARISIAN
ULTRA MAT
PERALAT



FAG WALHALLA



GRI CERAMIC
DESCHIS



MARMURĂ ALBĂ
ȘLEFUITĂ

ELEMENTE COMPLEMENTARE

Cornișă	MODERN
Lezână	MODERN
Lezână ornamentală	Cant R3
Elemente de închidere	Cant R3



SECȚIUNI LONGITUDINALE

Ușă	Sertar	Jolly	Decupat
între 220-1200	între 220-1200	între 270-2500	-

SECȚIUNI TRANSVERSALE

Ușă	Sertar	Jolly	Decupat
între 230-1200	între 230-1200	între 140-229	-

Dacă o dimensiune (Înălțime sau Lățime) este sub 270 mm, obligatoriu cealaltă dimensiune va fi de minim 270 mm!

COMPOZIȚIE RECOMANDATĂ

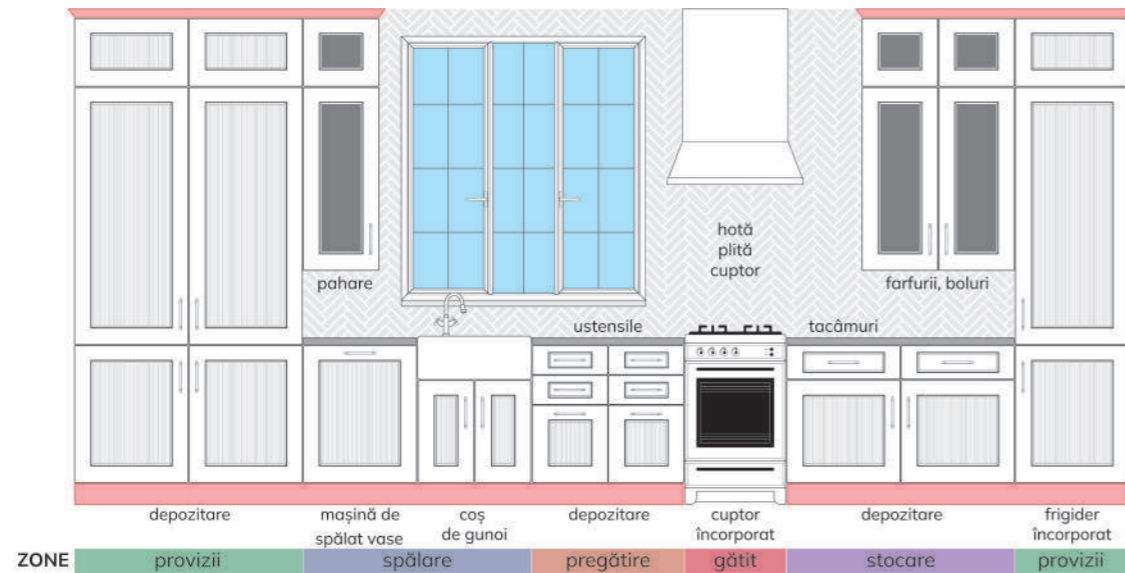

DECORURI RECOMANDATE

* Nuanțele, culorile prezentate în acest catalog sunt doar cu titlu informativ. Pentru comenzi vă rugăm să utilizați paletarele noastre.



Termen de execuție: 3 săptămâni.



Termen de execuție: minim 5 zile lucrătoare.



NETT 7800
BEJ SAHARA
ULTRA MAT



NETT 5701
CELESTE
ULTRA MAT



ALB CLASIC
ULTRA MAT
PERLAT



BEJ NISIP
ULTRA MAT
PERLAT

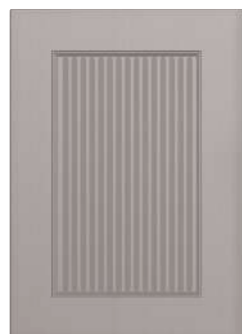

KASHMIR
FIBROS

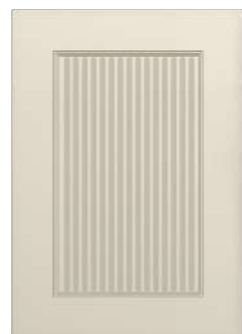

MAGNOLIA
STRUCTO



FAG ALBIT



CERAMICĂ
SALAZAR



ELEMENTE COMPLEMENTARE	
Cornișă	CLASIC 1, CLASIC 2, RUSTIC
Lezână	RUSTIC
Lezână ornamentală	Cant R3
Elemente de închidere	Cant R3



Tăblie rîflată



* Observație: finisaj super mat exclusiv gama Nett Bond

SECȚIUNI LONGITUDINALE			
Ușă	Sertar	Jolly	Decupat
între 247-2500	între 120-246	între 270-2500	între 296-2500

SECȚIUNI TRANSVERSALE		
Ușă	între 230-1200	
Sertar	între 270-1200	
Jolly	între 140-229	
Decupat	între 296-1200	

Dacă o dimensiune (înălțime sau lățime) este sub 270 mm, obligatoriu cealaltă dimensiune va fi de minim 270 mm!

COMPOZIȚIE RECOMANDATĂ

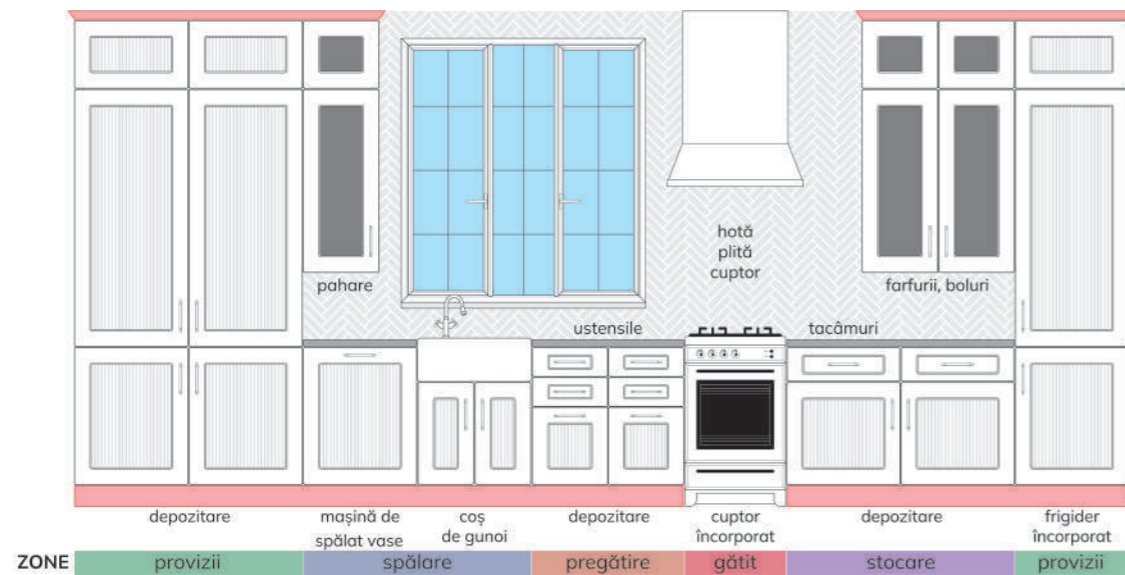

DECORURI RECOMANDATE

* Nuanțele, culorile prezentate în acest catalog sunt doar cu titlu informativ.
Pentru comenzi vă rugăm să utilizați paletarele noastre.



Termen de execuție: 3 săptămâni.

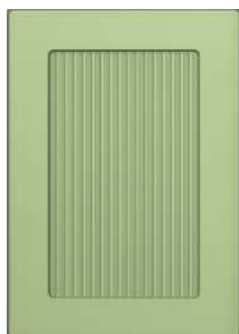

NETT 4700
VERDE FISTIC
ULTRA MAT

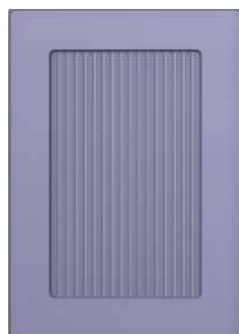

NETT 6800
LILIAÇ
ULTRA MAT

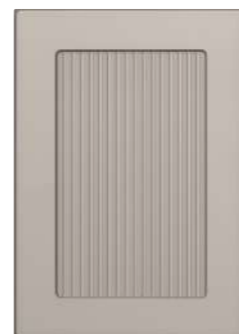

BEJ NISIP
ULTRA MAT
PERLAT



DENIM
ULTRA MAT



GRI PIATRĂ
FIBROS

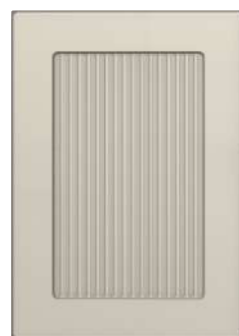

MAGNOLIA
STRUCTO



FAG WALHALLA



ALB ARGINTIU
PERLAT

Tăblie riflată



ÎNFOLIAT



VOPSIT



FREZĂRI ÎNALTĂ



A157/R6
COLECȚIE



* Observație: finisaj super mat exclusiv gama Nett Bond

ELEMENTE COMPLEMENTARE

Cornișă	CLASIC 1, CLASIC 2, RUSTIC
Lezână	RUSTIC
Lezână ornamentală	Cant R6
Elemente de închidere	Cant R6



SECȚIUNI LONGITUDINALE

Ușă	Sertar	Jolly	Decupat
între 247-2500	între 120-246	între 270-2500	între 296-2500

SECȚIUNI TRANSVERSALE

Ușă	între 230-1200	
Sertar	între 270-1200	
Jolly	între 140-229	
Decupat	între 296-1200	

Dacă o dimensiune (Înălțime sau Lățime) este sub 270 mm, obligatoriu cealaltă dimensiune va fi de minim 270 mm!

COMPOZIȚIE RECOMANDATĂ

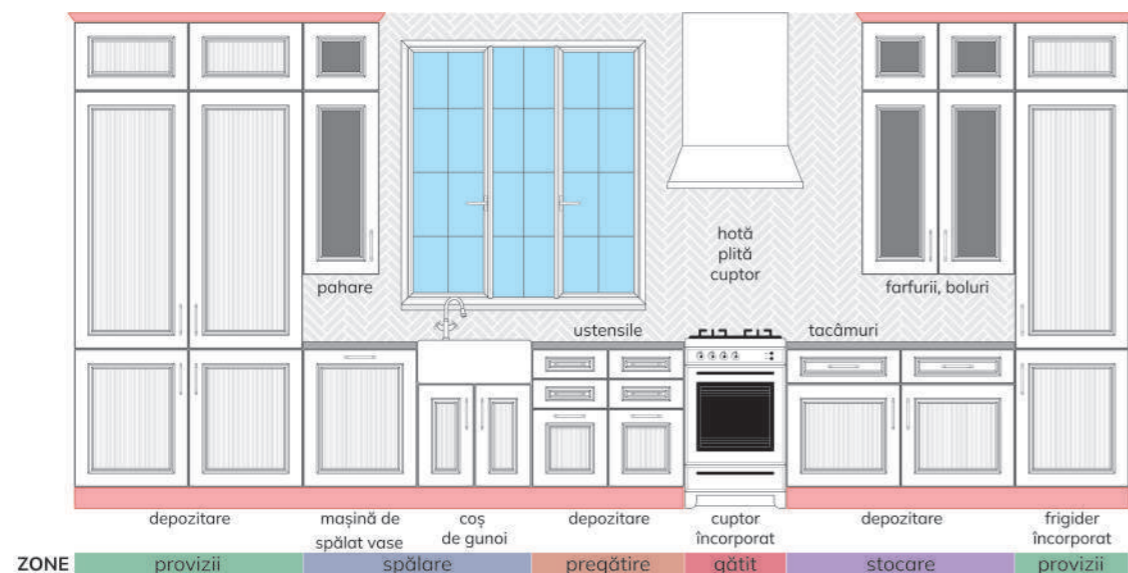

* Observație: finisaj super mat exclusiv gama Nett Bond

DECORURI RECOMANDATE

* Nuanțele, culorile prezentate în acest catalog sunt doar cu titlu informativ. Pentru comenzi vă rugăm să utilizați paletarele noastre.



Termen de execuție: 3 săptămâni.



Termen de execuție: minim 5 zile lucrătoare.



NETT 1301
ALB PUDRĂ
ULTRA MAT



NETT 5702
PURIST BLUE
ULTRA MAT



BEJ NISIP
ULTRA MAT
PERLAT



GRAFIT
ULTRA MAT

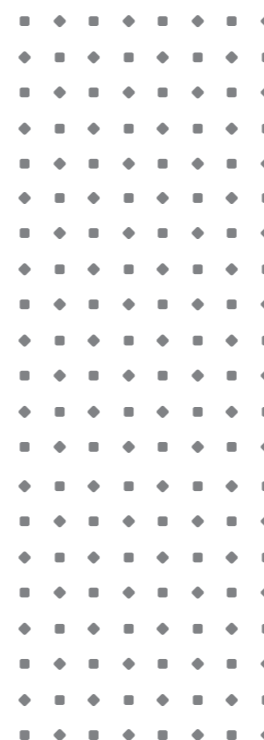

ALB
FIBROS



NEGRU
STRUCTO



NUC COLUMBIA



ALB ARGINTIU
PERLAT

ELEMENTE COMPLEMENTARE	
Cornișă	CLASIC 1, CLASIC 2, RUSTIC
Lezenă	RUSTIC
Lezenă ornamentală	Cant T
Elemente de închidere	Cant T

SECȚIUNI LONGITUDINALE			
Ușă	Sertar	Jolly	Decupat
între 247-2500	între 120-246	între 270-2500	între 296-2500

SECȚIUNI TRANSVERSALE		
Ușă	între 230-1200	
Sertar	între 270-1200	
Jolly	între 140-229	
Decupat	între 296-1200	

Dacă o dimensiune (Înălțime sau Lățime) este sub 270 mm, obligatoriu cealaltă dimensiune va fi de minim 270 mm!

COMPOZIȚIE RECOMANDATĂ

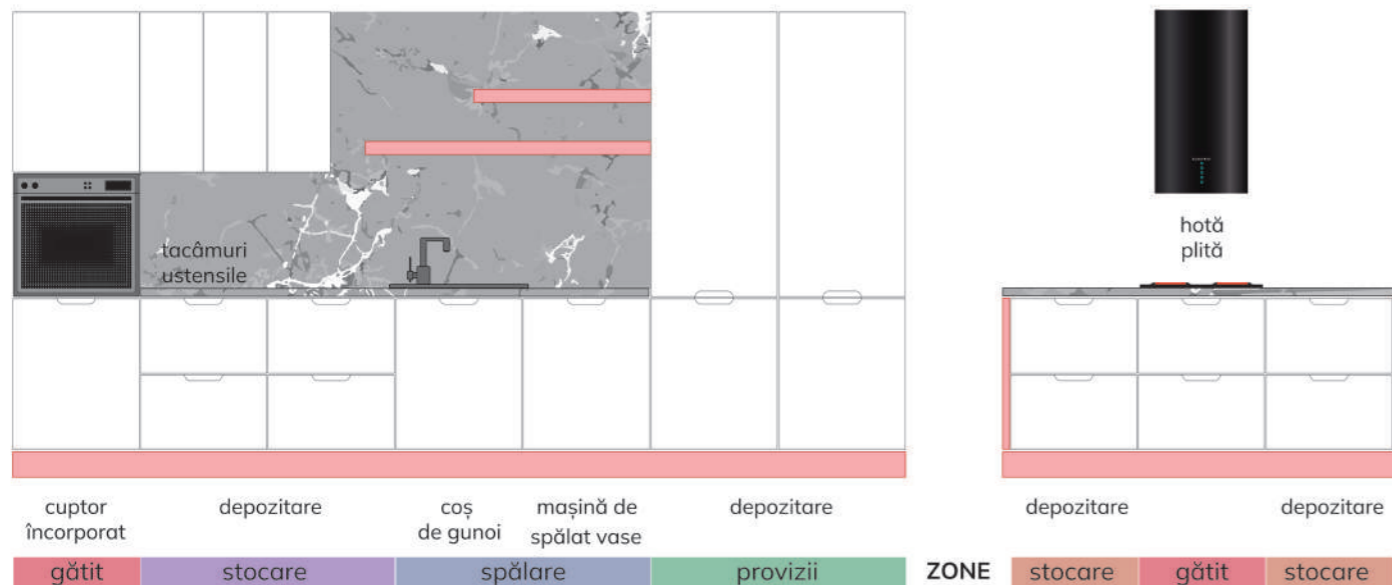

DECORURI RECOMANDATE

* Nuanțele prezentate în acest catalog sunt doar cu titlu informativ. Pentru comenzi vă rugăm să utilizați paletarele noastre.



Termen de execuție: minim 5 zile lucrătoare.

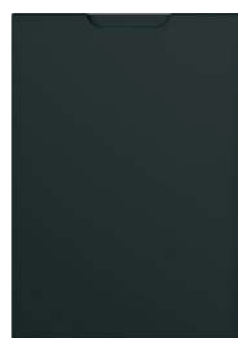

ALB TITAN

MAGNOLIA
ULTRA MATBEJ SAFARI
HIGH GLOSSVERDE FOREST
ULTRA MAT
PERLATKASHMIR
FIBROSMAGNOLIA
STRUCTO

NUC COLUMBIA

MARMURĂ ALBĂ
ȘLEFUITĂ

Cant asimetric



* Observație 1: nu se execută vopsit.

* Observație 2: nu se execută decupat.

ELEMENTE COMPLEMENTARE

Cornișă	MODERN
Lezenă	MODERN
Lezenă ornamentală	Cant R3T4
Elemente de închidere	Cant R3T4



SECȚIUNI LONGITUDINALE

Ușă	Sertar	Jolly	Decupat
între 120-2500	între 120-2500	între 120-2500	-

SECȚIUNI TRANSVERSALE

Ușă	între 298-1200	
Sertar	între 298-1200	
Jolly	între 147-297	
Decupat	-	

Dacă o dimensiune (Înălțime sau Lățime) este sub 270 mm, obligatoriu cealaltă dimensiune va fi de minim 270 mm!

COMPOZIȚIE RECOMANDATĂ

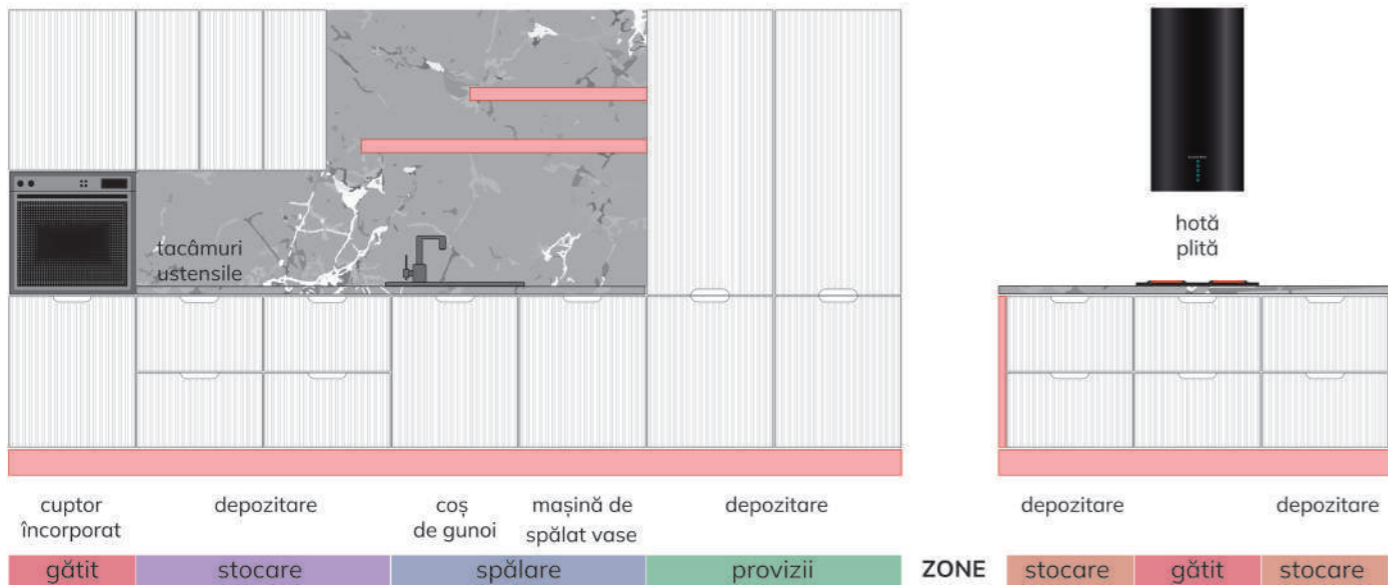

DECORURI RECOMANDATE

* Nuanțele prezentate în acest catalog sunt doar cu titlu informativ. Pentru comenzi vă rugăm să utilizați paletarele noastre.



Termen de execuție: minim 5 zile lucrătoare.



ALB CRETĂ FIBROS

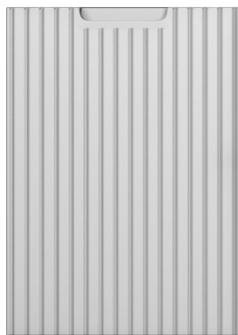

ALB STRUCTO



ULM ALBIT



ALBASTRU PARISIAN ULTRA MAT PERLAT

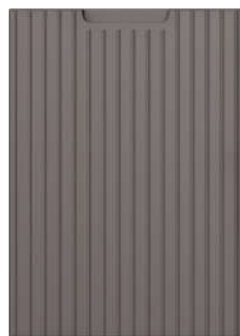

GRI PIATRĂ FIBROS



MAGNOLIA STRUCTO



STEJAR CATANIA AMBRĂ



CERAMICĂ SALAZAR

Cant asimetric - tăblie riflată



* Observație 1: nu se execută vopsit.

* Observație 2: nu se execută decupat.

ELEMENTE COMPLEMENTARE	
Cornișă	MODERN
Lezână	MODERN
Lezână ornamentală	Cant R3T4
Elemente de închidere	Cant R3T4

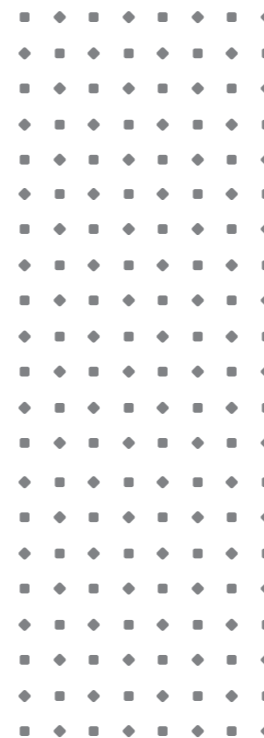

SECȚIUNI LONGITUDINALE			
Ușă	Sertar	Jolly	Decupat
între 120-2500	între 120-2500	între 120-2500	-

SECȚIUNI TRANSVERSALE		
Ușă	între 322 (+multipli de 25) și 1197	
Sertar	între 322 (+multipli de 25) și 1197	
Jolly	între 147 (+multipli de 25) și 297	
Decupat	-	

Dacă o dimensiune (Înălțime sau Lățime) este sub 270 mm, obligatoriu cealaltă dimensiune va fi de minim 270 mm!

COMPOZIȚIE RECOMANDATĂ

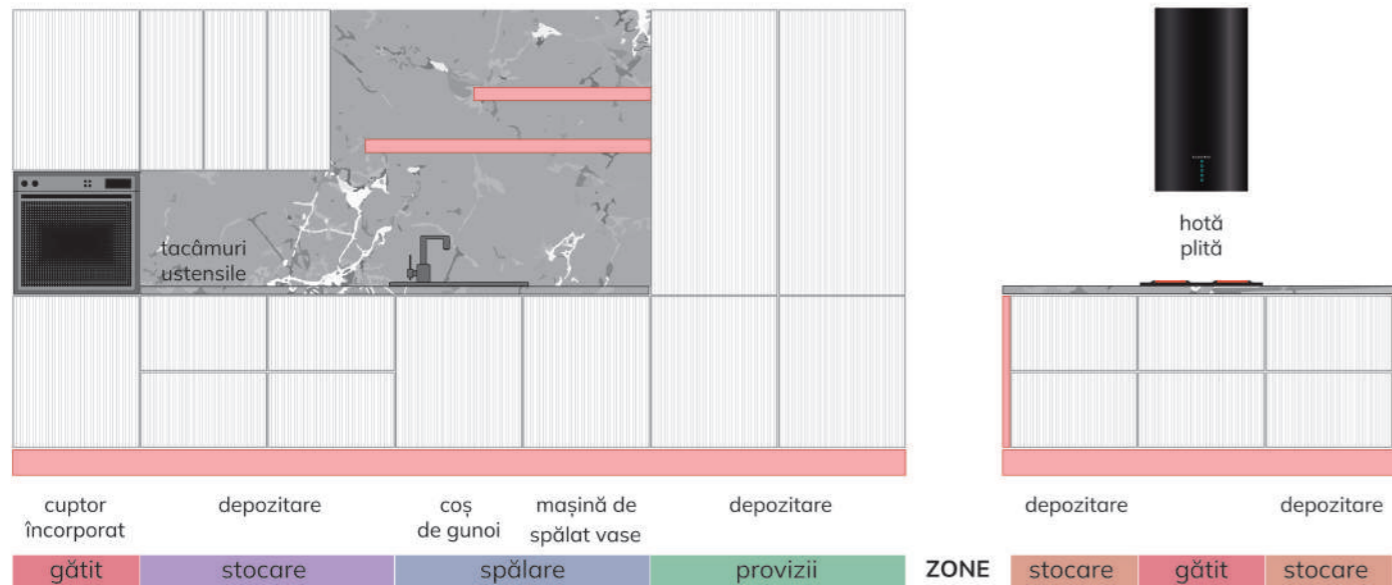

DECORURI RECOMANDATE

* Nuanțele prezentate în acest catalog sunt doar cu titlu informativ.
Pentru comenzi vă rugăm să utilizați paletarele noastre.



Termen de execuție: 3 săptămâni.



NETT 4700
VERDE FISTIC
ULTRA MAT



NETT 9900
NEGRU
ULTRA MAT



Termen de execuție: minim 5 zile lucrătoare.



BEJ NISIP
ULTRA MAT
PERLAT



VERDE STUF
ULTRA MAT



GRI PIATRĂ
FIBROS



NEGRU
STRUCTO



STEJAR ARTISAN



GRI DIAMANT



ELEMENTE COMPLEMENTARE	
Cornișă	MODERN
Lezenă	MODERN
Lezenă ornamentală	Cant R3T4
Elemente de închidere	Cant R3T4



Dacă o dimensiune (Înălțime sau Lățime) este sub 270 mm, obligatoriu cealaltă dimensiune va fi de minim 270 mm!

.....

.....

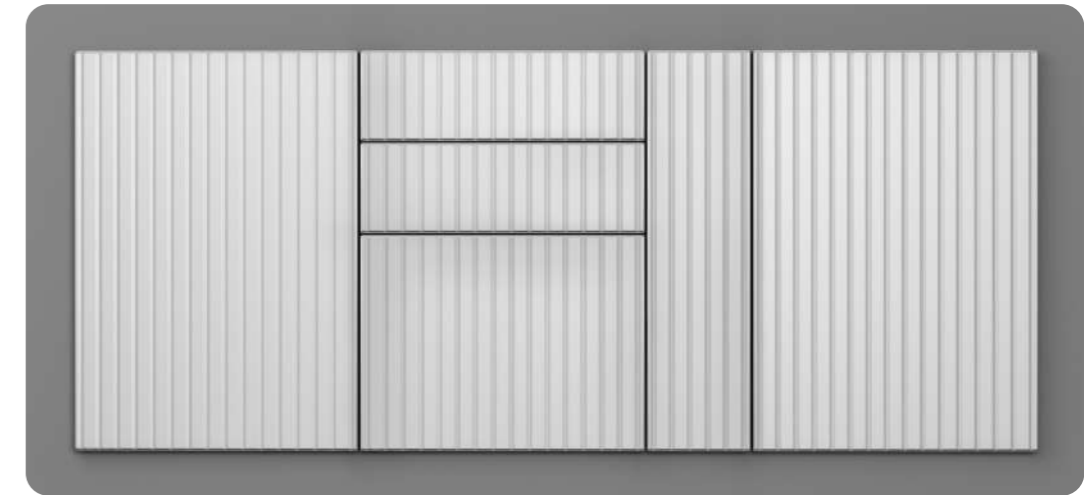

* Observație 1: nu se execută vopsit.

* Observație 2: nu se execută decupat.

SECȚIUNI LONGITUDINALE			
Ușă	Sertar	Jolly	Decupat
între 120-2500	între 120-2500	între 120-2500	-

SECȚIUNI TRANSVERSALE		
Ușă	între 322 (+multipli de 25) și 1197	
Sertar	între 322 (+multipli de 25) și 1197	
Jolly	între 147 (+multipli de 25) și 297	
Decupat	-	

COMPOZIȚIE RECOMANDATĂ

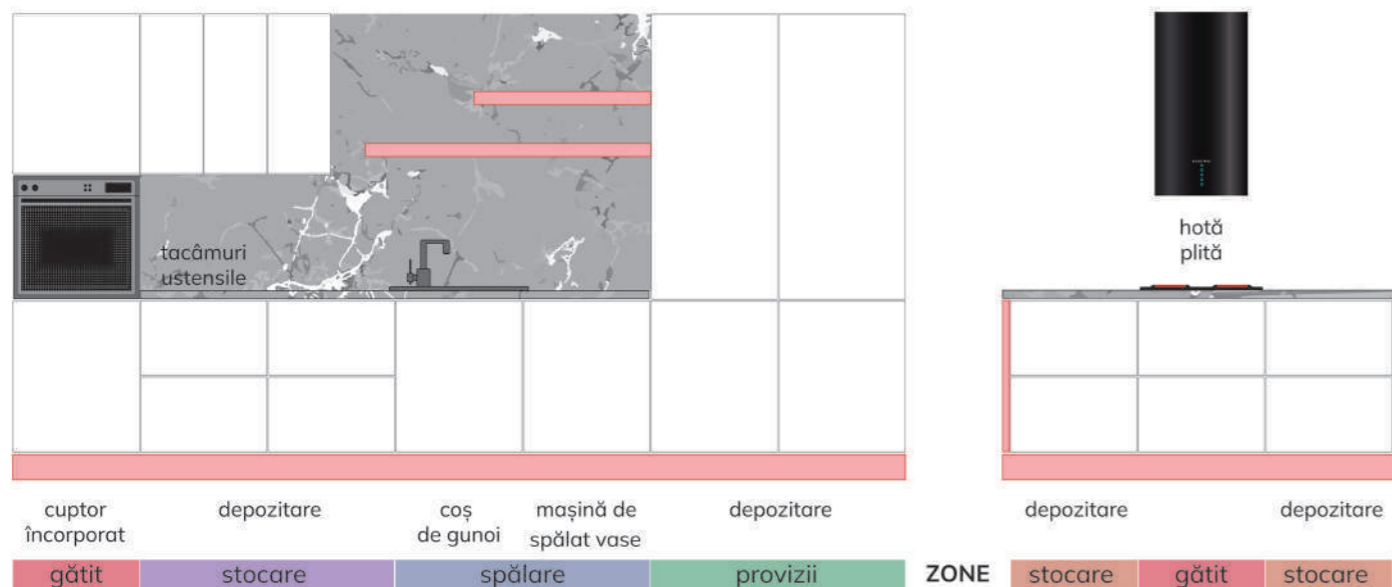

DECORURI RECOMANDATE

* Nuanțele, culorile prezentate în acest catalog sunt doar cu titlu informativ. Pentru comenzi vă rugăm să utilizați paletarele noastre.



Termen de execuție: 3 săptămâni.



NETT 1801
MUȘTAR
ULTRA MAT



NETT 3900
ROȘU ROUGE
ULTRA MAT



Termen de execuție: minim 5 zile lucrătoare.



MAGNOLIA
ULTRA MAT



VERDE FOREST
ULTRA MAT
PERLAT



GRI DESCHIS
FIBROS



MAGNOLIA
STRUCTO



FAG WALHALLA



CERAMICĂ
SALAZAR

Cant asimetric



* Observație: finisaj super mat exclusiv gama Nett Bond

ELEMENTE COMPLEMENTARE

Cornișă	MODERN
Lezână	MODERN
Lezână ornamentală	Cant R3T4
Elemente de închidere	Cant R3T4



SECȚIUNI LONGITUDINALE

Ușă	Sertar	Jolly	Decupat
între 120-2500	între 120-2500	între 120-2500	între 296-2500

SECȚIUNI TRANSVERSALE

Ușă	între 120-1200	
Sertar	între 120-1200	
Jolly	între 120-1200	
Decupat	între 296-1200	

Dacă o dimensiune (Înălțime sau Lățime) este sub 270 mm, obligatoriu cealaltă dimensiune va fi de minim 270 mm!

COMPOZIȚIE RECOMANDATĂ

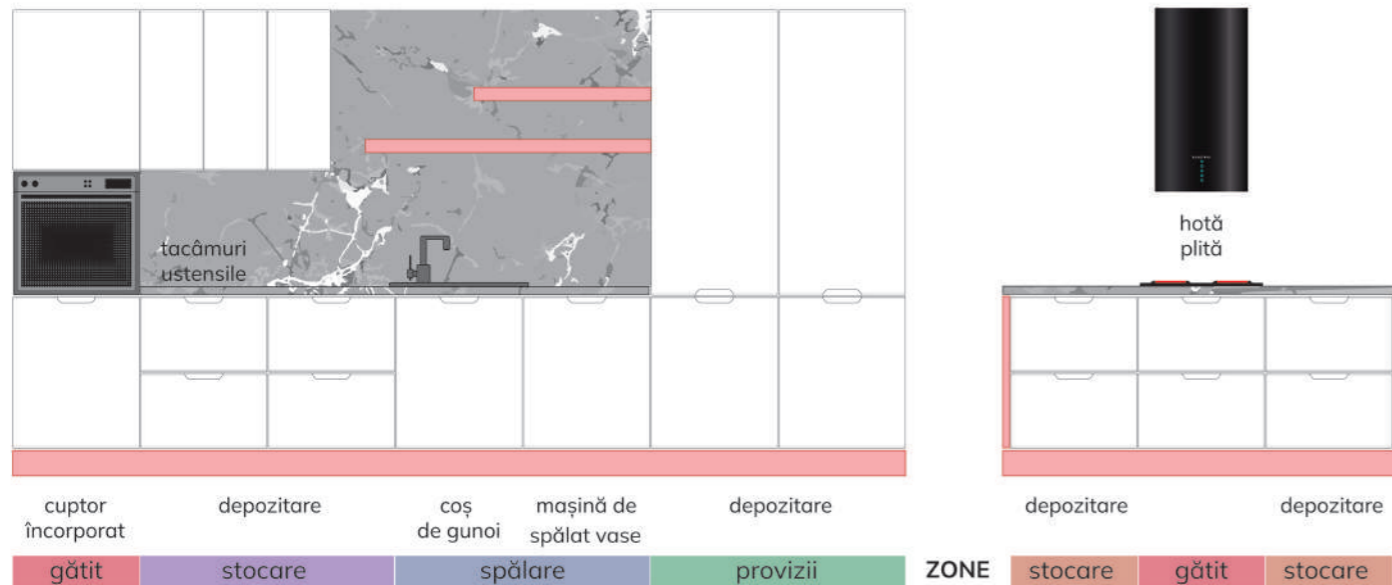

DECORURI RECOMANDATE

* Nuanțele prezentate în acest catalog sunt doar cu titlu informativ. Pentru comenzi vă rugăm să utilizați paletarele noastre.



Termen de execuție: minim 5 zile lucrătoare.



ALB FIBROS



BEJ NISIP ULTRA MAT PERLAT



LARICE ALB



VERDE LABRADOR ULTRA MAT PERLAT



GRAFIT FIBROS



MAGNOLIA STRUCTO



STEJAR ARTISAN



SATIN GRI

Cant asimetric

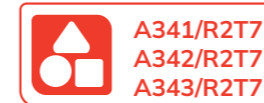

* Observație 1: nu se execută vopsit.

* Observație 2: nu se execută decupat.

ELEMENTE COMPLEMENTARE

Cornișă	MODERN
Lezenă	MODERN
Lezenă ornamentală	Cant R2T7
Elemente de închidere	Cant R2T7



SECȚIUNI LONGITUDINALE

Ușă	Sertar	Jolly	Decupat
între 120-2500	între 120-2500	între 120-2500	-

SECȚIUNI TRANSVERSALE

Ușă	între 298-1200	
Sertar	între 298-1200	
Jolly	între 147-297	
Decupat	-	



Dacă o dimensiune (Înălțime sau Lățime) este sub 270 mm, obligatoriu cealaltă dimensiune va fi de minim 270 mm!

COMPOZIȚIE RECOMANDATĂ

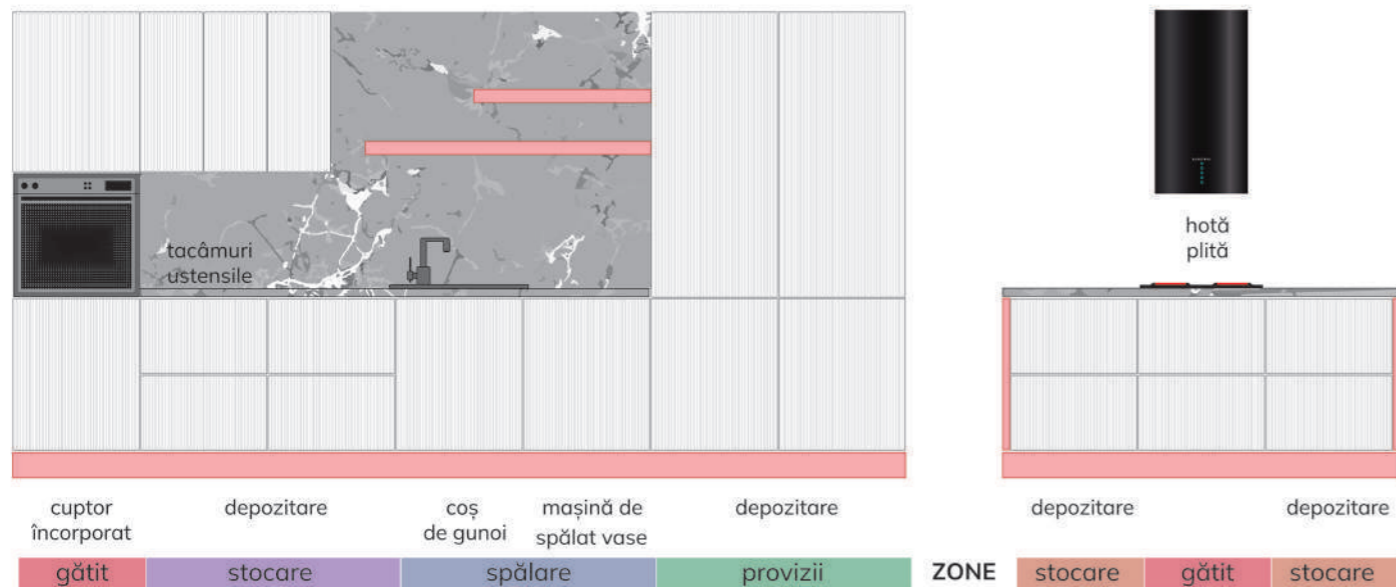

DECORURI RECOMANDATE

* Nuanțele, culorile prezentate în acest catalog sunt doar cu titlu informativ.
Pentru comenzi vă rugăm să utilizați paletarele noastre.



Termen de execuție: 3 săptămâni.



NETT 3300
ROZ CHAMPAGNE
ULTRA MAT



NETT 4500
GRI OLIVE
ULTRA MAT



Termen de execuție: minim 5 zile lucrătoare.



BEJ NISIP
ULTRA MAT
PERLAT



DENIM
ULTRA MAT



VERDE STUF
FIBROS



MAGNOLIA
STRUCTO



FAG ALBIT



MARMURĂ ALBĂ
ȘLEFUITĂ



ELEMENTE COMPLEMENTARE

Cornișă	MODERN
Lezenă	MODERN
Lezenă ornamentală	Cant R2T7
Elemente de închidere	Cant R2T7

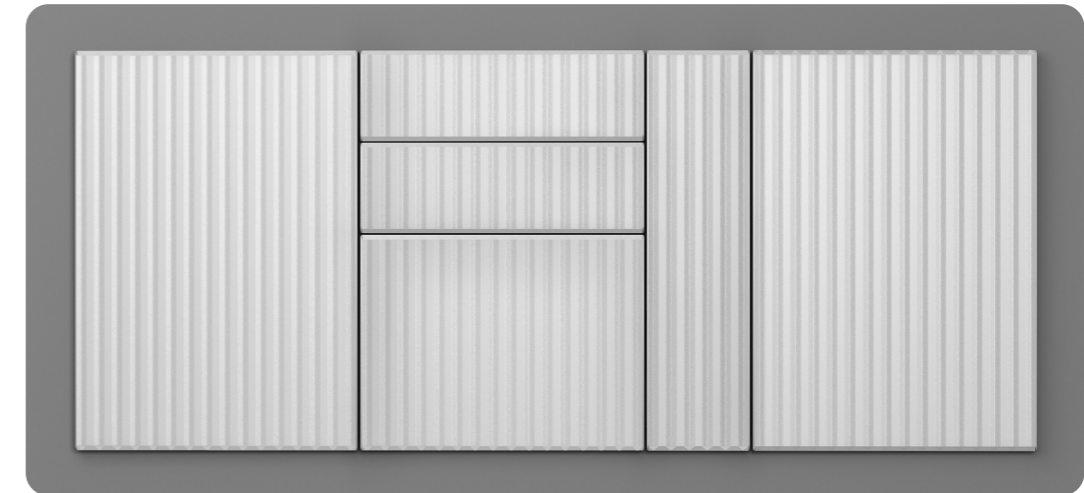

* Observație 1: finisaj super mat exclusiv gama Nett Bond

* Observație 2: nu se execută decupat.

SECȚIUNI LONGITUDINALE

Ușă	Sertar	Jolly	Decupat
între 120-2500	între 120-2500	între 120-2500	-

SECȚIUNI TRANSVERSALE

Ușă	între 322 (+multipli de 25) și 1197	
Sertar	între 322 (+multipli de 25) și 1197	
Jolly	între 147 (+multipli de 25) și 297	
Decupat	-	

Dacă o dimensiune (Înălțime sau Lățime) este sub 270 mm, obligatoriu cealaltă dimensiune va fi de minim 270 mm!

COMPOZIȚIE RECOMANDATĂ

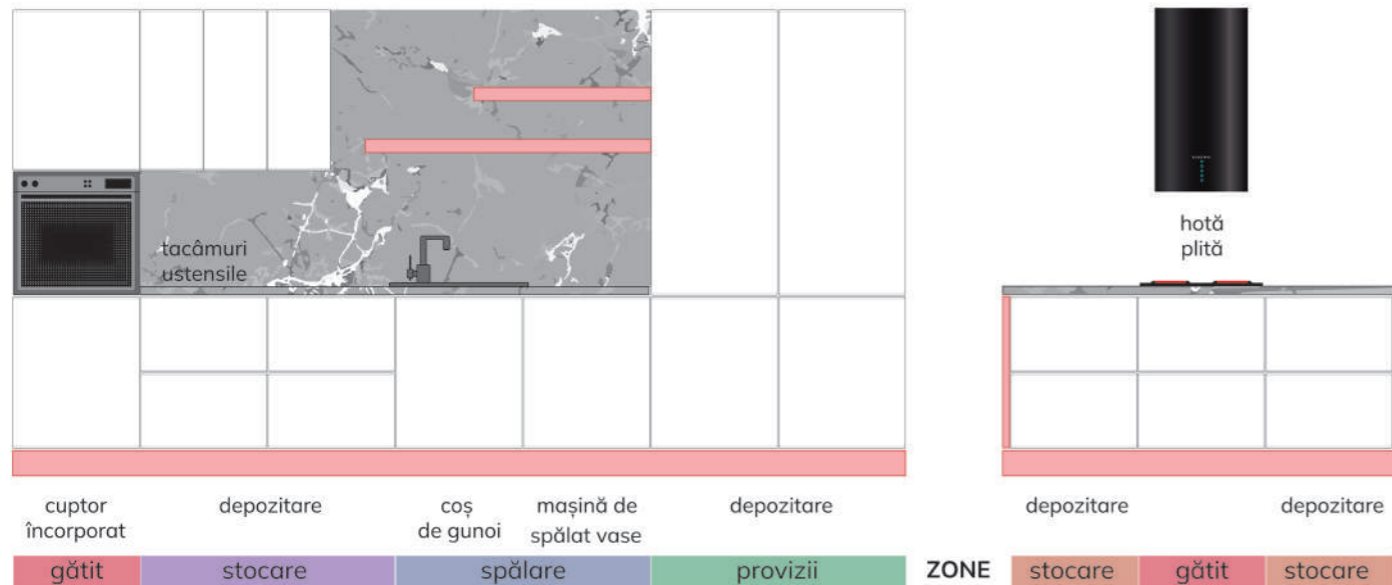

DECORURI RECOMANDATE

* Nuanțele, culorile prezentate în acest catalog sunt doar cu titlu informativ. Pentru comenzi vă rugăm să utilizați paletarele noastre.



Termen de execuție: 3 săptămâni.



NETT 1702 GALBEN PRIMULA ULTRA MAT

NETT 4500 GRI OLIVE ULTRA MAT



Termen de execuție: minim 5 zile lucrătoare.

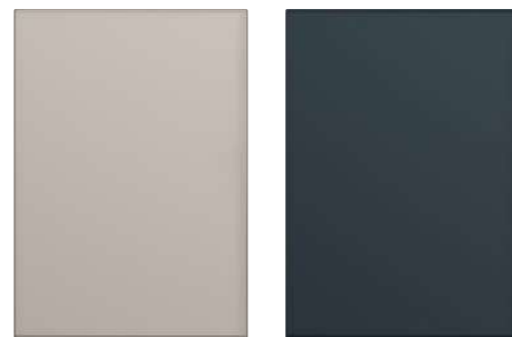

BEJ NISIP ULTRA MAT PERLAT

ALBASTRU PARISIAN ULTRA MAT PERLAT



VERDE FOREST FIBROS



ALB STRUCTO



STEJAR NORDIC



SATIN GRI

Cant asimetric

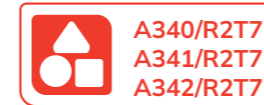

* Observație: finisaj super mat exclusiv gama Nett Bond

ELEMENTE COMPLEMENTARE

Cornișă	MODERN
Lezenă	MODERN
Lezenă ornamentală	Cant R2T7
Elemente de închidere	Cant R2T7



SECȚIUNI LONGITUDINALE

Ușă	Sertar	Jolly	Decupat
între 120-2500	între 120-2500	între 120-2500	între 296-2500

SECȚIUNI TRANSVERSALE

Ușă	între 120-1200	
Sertar	între 120-1200	
Jolly	între 120-229	
Decupat	între 296-1200	

Dacă o dimensiune (Înălțime sau Lățime) este sub 270 mm, obligatoriu cealaltă dimensiune va fi de minim 270 mm!

COMPOZIȚIE RECOMANDATĂ

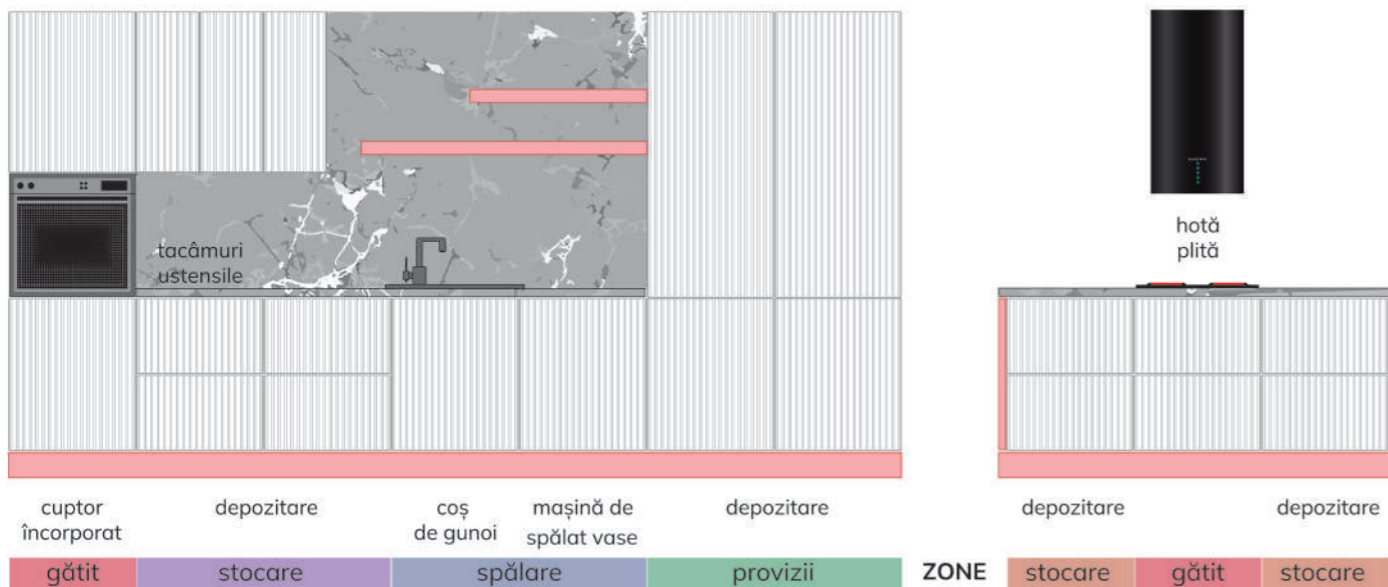

DECORURI RECOMANDATE

* Nuanțele, culorile prezentate în acest catalog sunt doar cu titlu informativ.
Pentru comenzi vă rugăm să utilizați paletarele noastre.



Termen de execuție: 3 săptămâni.

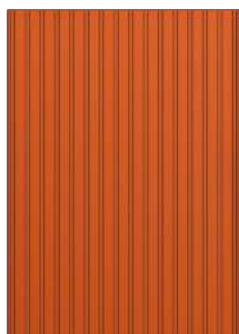

NETT 2800
PORTOCALIU
ULTRA MAT



NETT 5900
ALBASTRU REGAL
ULTRA MAT

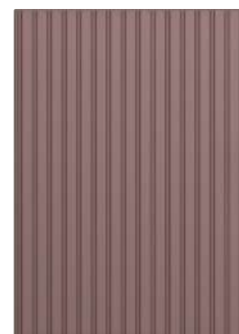

TRANDAFIR ANTIC
ULTRA MAT
PERLAT



GRAFIT
ULTRA MAT

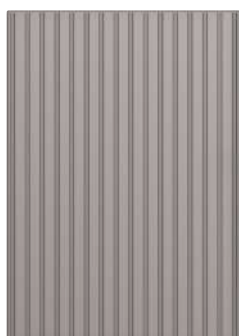

KASHMIR
FIBROS



MAGNOLIA
STRUCTO



SALCÂM CRETAT



ALB CERAMIC

Termen de execuție: minim 5 zile lucrătoare.



ELEMENTE COMPLEMENTARE	
Cornișă	MODERN
Lezenă	MODERN
Lezenă ornamentală	Cant R3
Elemente de închidere	Cant R3

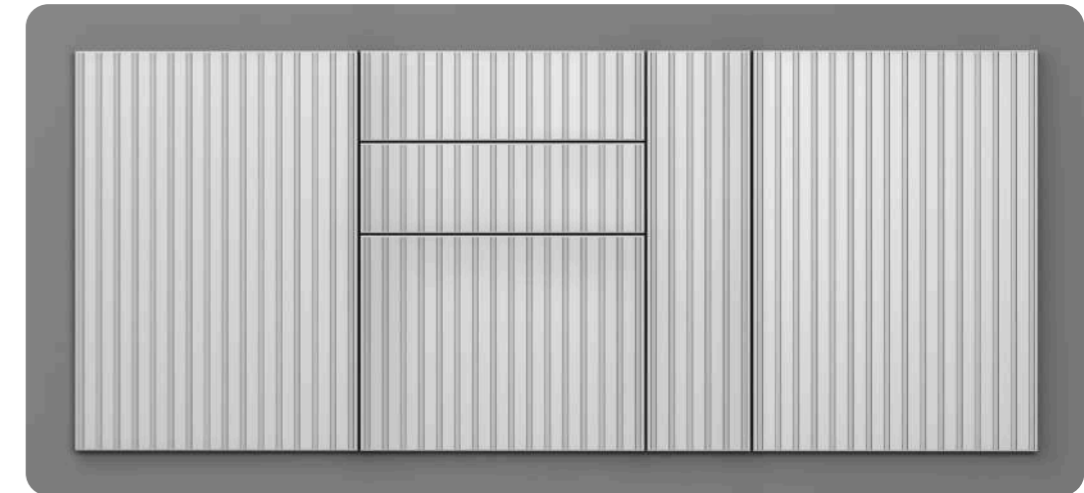
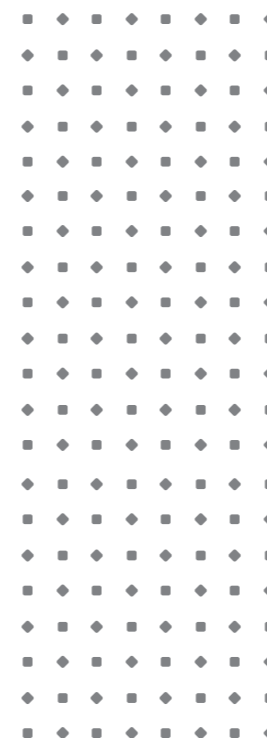

* Observație 1: finisaj super mat exclusiv gama Nett Bond

* Observație 2: nu se execută decupat.

SECȚIUNI LONGITUDINALE			
Ușă	Sertar	Jolly	Decupat
între 120-2500	între 120-2500	între 120-2500	-

SECȚIUNI TRANSVERSALE		
Ușă	între 322 (+multipli de 25) și 1197	
Sertar	între 322 (+multipli de 25) și 1197	
Jolly	între 147 (+multipli de 25) și 297	
Decupat	-	

Dacă o dimensiune (Înălțime sau Lățime) este sub 270 mm, obligatoriu cealaltă dimensiune va fi de minim 270 mm!

COMPOZIȚIE RECOMANDATĂ

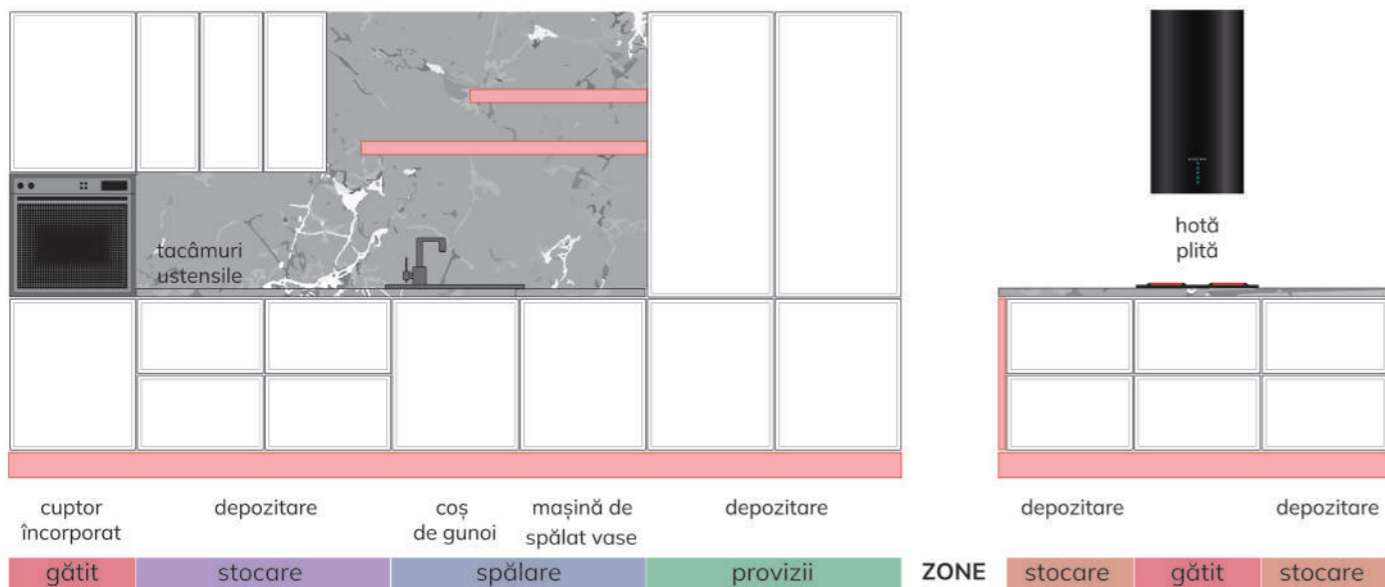

DECORURI RECOMANDATE

* Nuanțele, culorile prezentate în acest catalog sunt doar cu titlu informativ.
Pentru comenzi vă rugăm să utilizați paletarele noastre.



Termen de execuție: 3 săptămâni.



NETT 1700
MELLOW YELLOW
SUPER MAT



NETT 5701
CELEST
ULTRA MAT



Termen de execuție: minim 5 zile lucrătoare.



BEJ NISIP
ULTRA MAT
PERLAT



GRI METAL
ULTRA MAT



VERDE STUF
FIBROS



MAGNOLIA
STRUCTO



STEJAR BARDOLINO
NATUR



GRI CERAMIC
ÎNCHIS



ELEMENTE COMPLEMENTARE	
Cornișă	MODERN
Lezână	MODERN
Lezână ornamentală	Cant R3
Elemente de închidere	Cant R3



* Observație 1: finisaj super mat exclusiv gama Nett Bond

* Observație 2: nu se execută decupat.

SECȚIUNI LONGITUDINALE			
Ușă	Sertar	Jolly	Decupat
între 247-2500	între 120-246	între 270-2500	-

SECȚIUNI TRANSVERSALE		
Ușă	între 230-1200	
Sertar	între 270-1200	
Jolly	între 140-229	
Decupat	-	

Dacă o dimensiune (Înălțime sau Lățime) este sub 270 mm, obligatoriu cealaltă dimensiune va fi de minim 270 mm!

COMPOZIȚIE RECOMANDATĂ

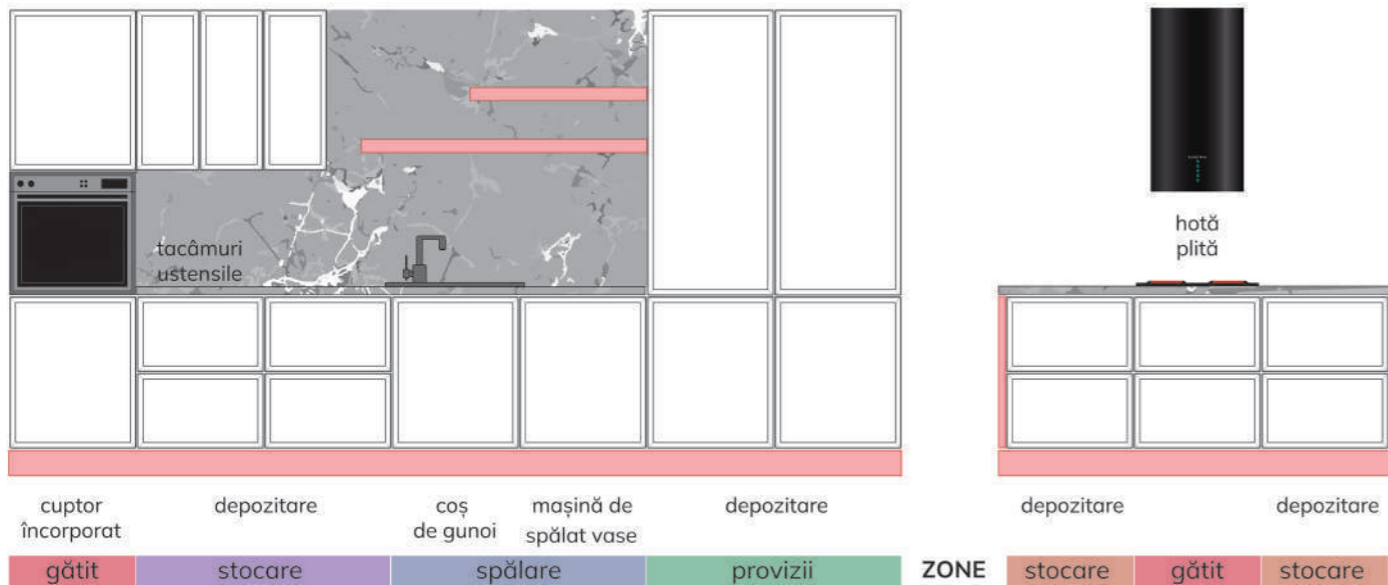

DECORURI RECOMANDATE

* Nuanțele, culorile prezentate în acest catalog sunt doar cu titlu informativ.
Pentru comenzi vă rugăm să utilizați paletarele noastre.



Termen de execuție: 3 săptămâni.



NETT 1701
CANTALOUPE
ULTRA MAT



NETT 5901
ALBASTRU OXFORD
ULTRA MAT



Termen de execuție: minim 5 zile lucrătoare.



GRI DESCHIS
ULTRA MAT



DENIM
ULTRA MAT



GRI PIATRĂ
FIBROS



MAGNOLIA
STRUCTO



STEJAR NORDIC



CERAMICĂ
SALAZAR



* Observație 1: finisaj super mat exclusiv gama Nett Bond

* Observație 2: nu se execută decupat.

ELEMENTE COMPLEMENTARE

Cornișă	MODERN
Lezână	MODERN
Lezână ornamentală	Cant R3
Elemente de închidere	Cant R3



SECȚIUNI LONGITUDINALE

Ușă	Sertar	Jolly	Decupat
între 247-2500	între 120-246	între 270-2500	-

SECȚIUNI TRANSVERSALE

Ușă	Sertar	Jolly	Decupat
între 230-1200	între 270-1200	între 140-229	-



Dacă o dimensiune (Înălțime sau Lățime) este sub 270 mm, obligatoriu cealaltă dimensiune va fi de minim 270 mm!

COMPOZIȚIE RECOMANDATĂ

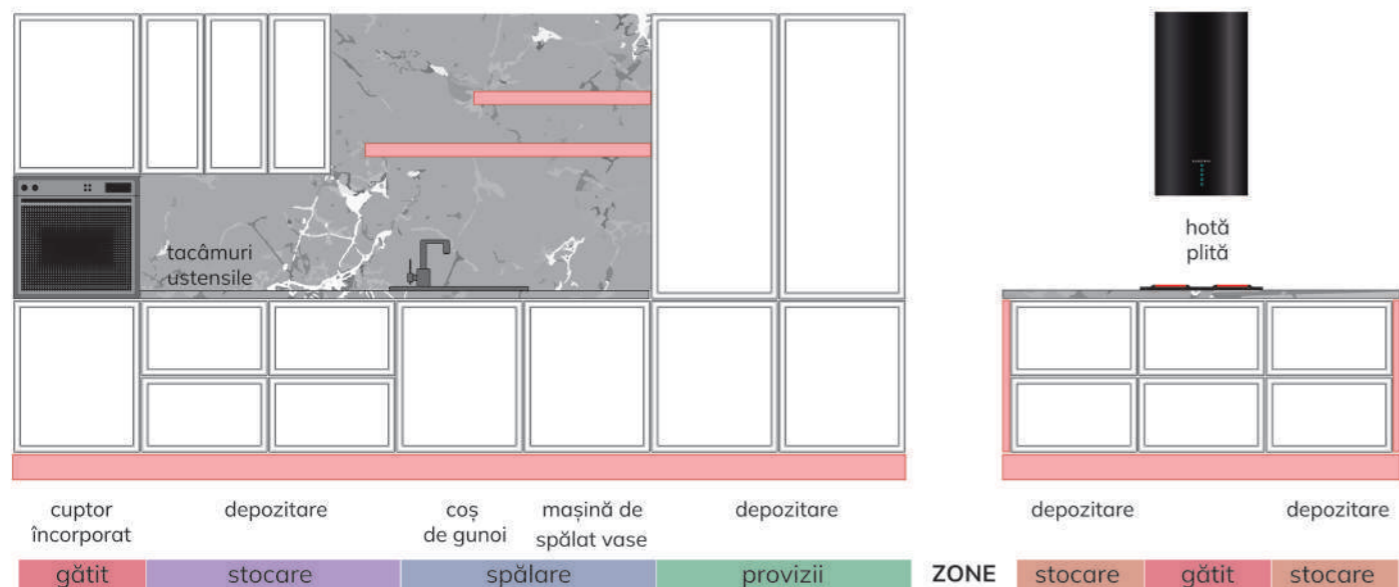

DECORURI RECOMANDATE

* Nuanțele, culorile prezentate în acest catalog sunt doar cu titlu informativ. Pentru comenzi vă rugăm să utilizați paletarele noastre.



Termen de execuție: 3 săptămâni.



NETT 1300
MAGNOLIA
ULTRA MAT



NETT 1701
CANTALOUPE
ULTRA MAT



Termen de execuție: minim 5 zile lucrătoare.



GRI PIATRĂ
ULTRA MAT



DENIM
ULTRA MAT



DAKAR
FIBROS



ALB
STRUCTO



STEJAR SANTANA
NATUR



GRI DIAMANT

Ramă îngustă



* Observație 1: finisaj super mat exclusiv gama Nett Bond

* Observație 2: nu se execută decupat.

ELEMENTE COMPLEMENTARE

Cornișă	MODERN
Lezână	MODERN
Lezână ornamentală	Cant P
Elemente de închidere	Cant P



SECȚIUNI LONGITUDINALE

Ușă	Sertar	Jolly	Decupat
între 247-2500	între 120-246	între 270-2500	-

SECȚIUNI TRANSVERSALE

Ușă	între 230-1200	
Sertar	între 270-1200	
Jolly	între 140-229	
Decupat	-	

Dacă o dimensiune (înălțime sau lățime) este sub 270 mm, obligatoriu cealaltă dimensiune va fi de minim 270 mm!

COMPOZIȚIE RECOMANDATĂ

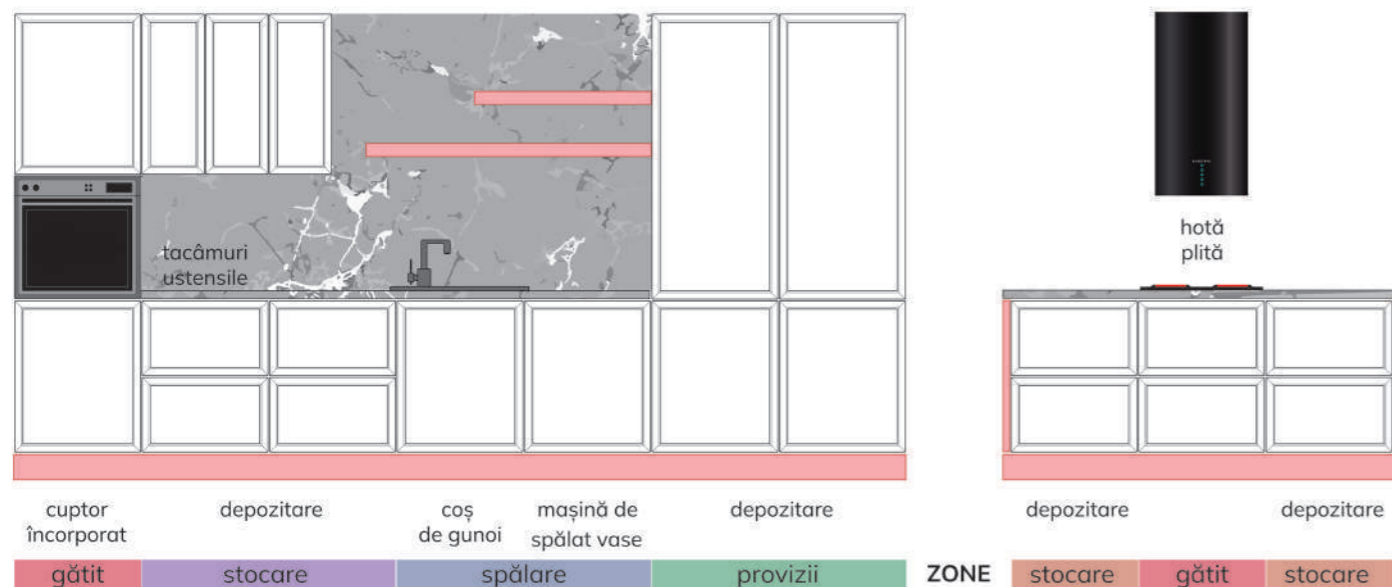

DECORURI RECOMANDATE

* Nuanțele, culorile prezentate în acest catalog sunt doar cu titlu informativ.
Pentru comenzi vă rugăm să utilizați paletarele noastre.



Termen de execuție: 3 săptămâni.



NETT 2200
BEJ CLASIC
ULTRA MAT



NETT 4700
VERDE FISTIC
ULTRA MAT



Termen de execuție: minim 5 zile lucrătoare.



BEJ NISIP
ULTRA MAT
PERLAT



GRI METAL
ULTRA MAT



GRAFIT
FIBROS



MAGNOLIA
STRUCTO



FAG WALHALLA



GRI CERAMIC
DESCHIS

Ramă îngustă



ÎNFOLIAȚ



VOPSIT



G22



FREZĂRI ÎNALTE



CANT I

COLECȚIE

ELEMENTE COMPLEMENTARE	
Cornișă	MODERN
Lezenă	MODERN
Lezenă ornamentală	Cant I
Elemente de închidere	Cant I

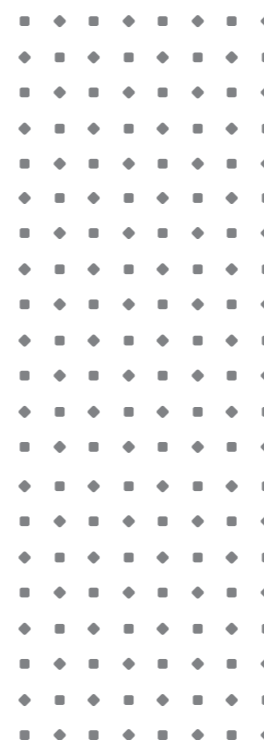

* Observație 1: finisaj super mat exclusiv gama Nett Bond

* Observație 2: nu se execută decupat.

SECȚIUNI LONGITUDINALE			
Ușă	Sertar	Jolly	Decupat
între 247-2500	între 120-246	între 270-2500	între 296-2500
 247-2500 185-2436 32 22	 120-246 56-182 32 22	 270-2500 206-2436 32 22	

SECȚIUNI TRANSVERSALE		
Ușă	între 230-1200	 32 166-1136 22 230-1200
Sertar	între 270-1200	 32 206-1136 22 270-1200
Jolly	între 140-229	 32 76-165 22 140-229
Decupat	între 296-1200	

Dacă o dimensiune (Înălțime sau Lățime) este sub 270 mm, obligatoriu cealaltă dimensiune va fi de minim 270 mm!

COMPOZIȚIE RECOMANDATĂ

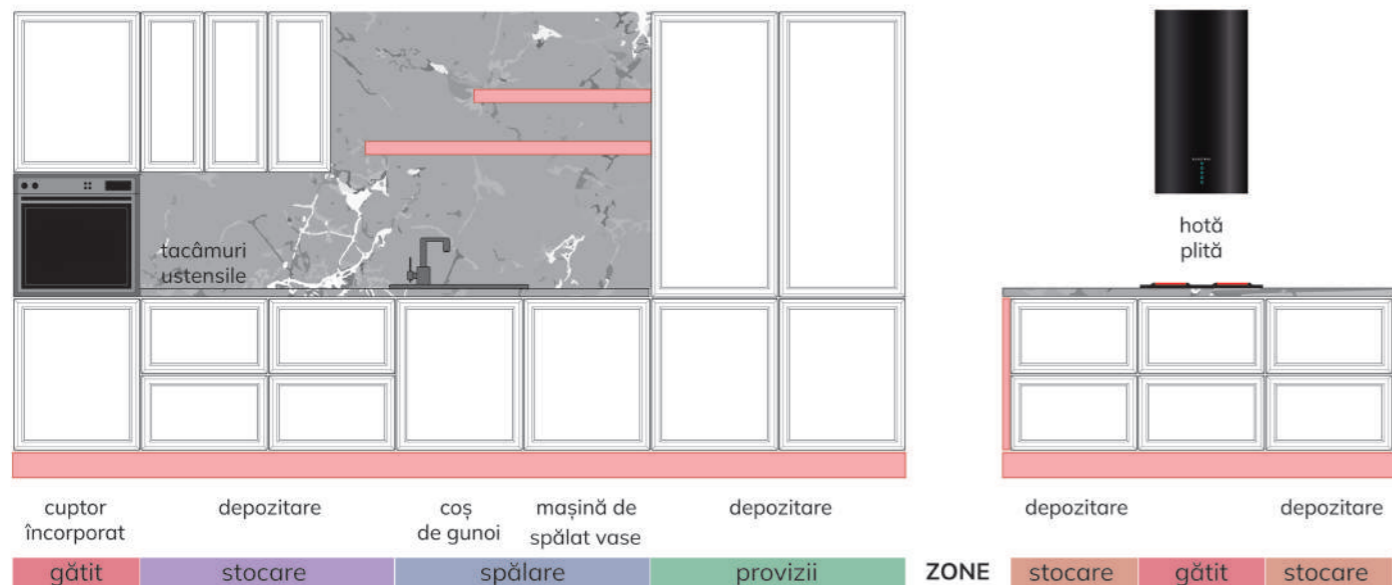

DECORURI RECOMANDATE

* Nuanțele, culorile prezentate în acest catalog sunt doar cu titlu informativ. Pentru comenzi vă rugăm să utilizați paletarele noastre.



Termen de execuție: 3 săptămâni.



NETT 1801
MUȘTAR
ULTRA MAT



NETT 4900
VERDE SMARALD
ULTRA MAT



BEJ NISIP
ULTRA MAT
PERLAT



DENIM
ULTRA MAT



VERDE STUF
FIBROS



MAGNOLIA
STRUCTO



STEJAR
BARDOLINO
NATUR



MARMURĂ ALBĂ
ȘLEFUITĂ



* Observație: finisaj super mat exclusiv gama Nett Bond
frezarea sertar și jolly are tăblie plină

ELEMENTE COMPLEMENTARE

Cornișă	MODERN
Lezână	MODERN
Lezână ornamentală	Cant I
Elemente de închidere	Cant I



SECȚIUNI LONGITUDINALE

Ușă	Sertar	Jolly	Decupat
între 247-2500	între 120-246	între 270-2500	între 296-2500

SECȚIUNI TRANSVERSALE

Ușă	între 230-1200	
Sertar	între 270-1200	
Jolly	între 140-229	
Decupat	între 296-1200	

Dacă o dimensiune (Înălțime sau Lățime) este sub 270 mm, obligatoriu cealaltă dimensiune va fi de minim 270 mm!

La elementele complementare înfoliate cu decor imitație de lemn sau structo, direcția fibrei va fi întotdeauna pe lungime, conferind un aspect natural.



CORNIȘĂ DISPONIBIL NUMAI ÎN DIMENSIUNI STANDARD!

Dimensiuni	Lungime (mm)	Lățime (mm)	Grosime (mm)
MODERN	2070	40	60
RUSTIC	2070	45	66
CLASIC 1, CLASIC 2	2070	50	71
Finisaje disponibile	ÎNFOLIAT: MAT, ULTRA MAT, ULTRA MAT PERLAT, HIGH GLOSS 3D VOPSIT: ULTRA MAT, SUPER MAT (exclusiv NETT BOND), HIGH GLOSS (MODERN)		

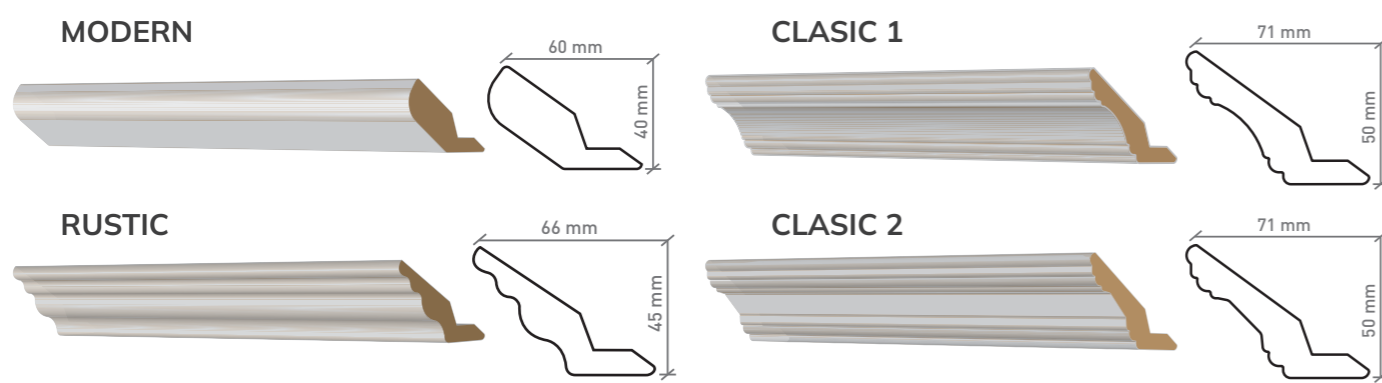

ȘIPCĂ MONTAJ CORNIȘĂ

Dimensiuni	Lungime (mm)	Lățime (mm)	Grosime (mm)
	2070	65 (adâncime)	18 (grosime)
Finisaje disponibile	MDF BRUT		

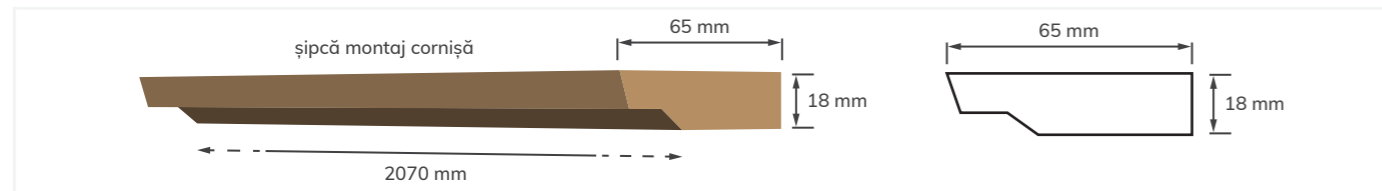

APLICARE CORNIȘĂ

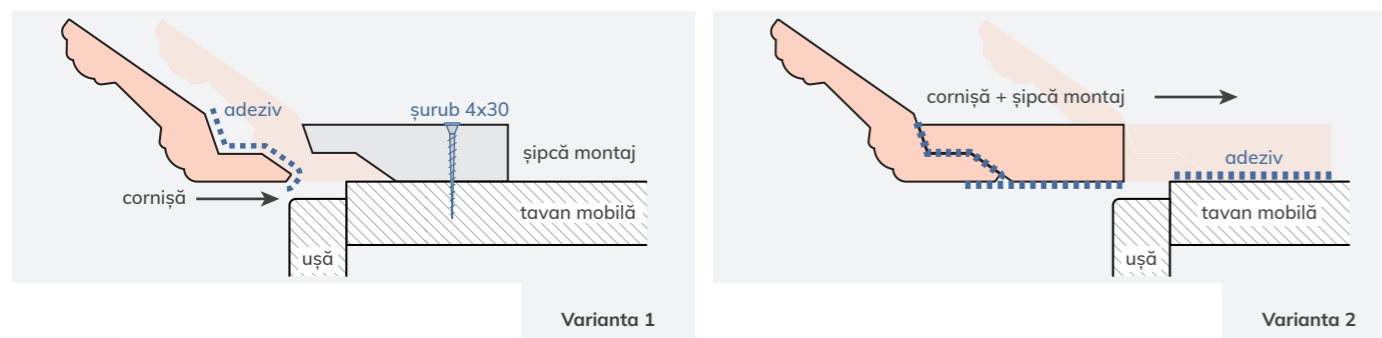

DISPONIBIL NUMAI ÎN DIMENSIUNI STANDARD! **LEZENĂ**

Dimensiuni	Lungime (mm)	Lățime (mm)	Grosime (mm)
MODERN, RUSTIC	2070	60	18
Finisaje disponibile	ÎNFOLIAT: MAT, ULTRA MAT, ULTRA MAT PERLAT, HIGH GLOSS 3D VOPSIT: ULTRA MAT, SUPER MAT (exclusiv NETT BOND), HIGH GLOSS (MODERN)		

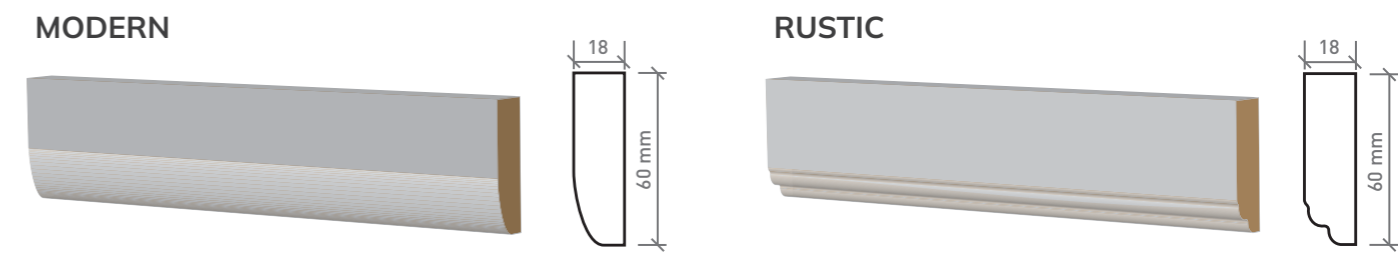

LEZENĂ - Are rolul de a închide partea inferioară a corpului suspendat și de a masca luminile LED sau spoturile. Se aplică doar pe corpurile superioare suspendate. Pentru o compoziție echilibrată și estetică, vă recomandăm să folosiți și toate celelalte elemente complementare: cornișă, lezenă ornamentală și soclu, pentru ca stilul să nu își piardă caracteristicile specifice.

CORNIȘĂ - Are rolul de a închide partea superioară a mobilierului, care deseori este în stil clasic, regal, rustic sau tranzițional. Frezările în stil clasic (frezări adânci) conțin foarte multe detalii fine care accentuează esența stilului. Pentru o compoziție echilibrată și estetică, vă recomandăm să folosiți și toate celelalte elemente complementare: lezenă ornamentală, lezenă și soclu, pentru ca stilul să nu își piardă caracteristicile specifice.

APLICARE LEZENĂ

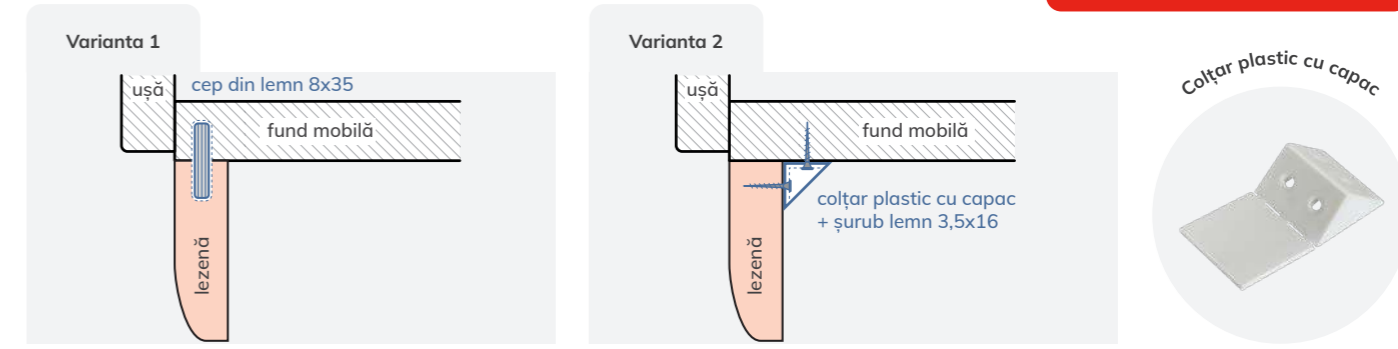

Termen de execuție: înfoliat - minim 5 zile lucrătoare, vopsit - 3 săptămâni.



LEGĂTURI PENTRU SOCLU: L3, L4, L5, L6 DISPONIBIL ȘI ÎN DIMENSIUNI ATIPICE PENTRU PREȚ SPECIAL!

Detalii tehnice	Înălțime (mm)	Lățime (mm)	Grosime (mm)
Dimensiuni standard	126	597	618
		797	
		897	
Dimensiuni atipice	126	597 - 1200	
Finisaje disponibile	ÎNFOLIAT: MAT, ULTRA MAT, ULTRA MAT PERLAT, HIGH GLOSS 3D VOPSIT: ULTRA MAT, SUPER MAT (exclusiv NETT BOND), HIGH GLOSS (R3, R6, R12, S, I)		

L3



L4



L5



L6



SOCLU - Are rolul de a masca picioarele și lateralele de susținere, astfel compoziția mobilei va arăta mai estetic. Pentru o compoziție echilibrată și estetică în stil clasic, vă recomandăm să folosiți și toate celelalte elemente complementare: cornișă, lezică și lezică ornamentală, pentru ca stilul să nu își piardă caracteristicile specifice.

DISPONIBIL ȘI ÎN DIMENSIUNI ATIPICE PENTRU PREȚ SPECIAL! **SUPPORT STICLE**

Dimensiuni	Înălțime (mm)	Lățime (mm)	Grosime (mm)
Dimensiuni standard	75	247 / 297 / 347 / 397	18
Dimensiuni atipice	75	398-1200	18
Finisaje disponibile	ÎNFOLIAT: MAT, ULTRA MAT, ULTRA MAT PERLAT, HIGH GLOSS 3D VOPSIT: ULTRA MAT, SUPER MAT (exclusiv NETT BOND), HIGH GLOSS (R3, R6, R12, S, I)		

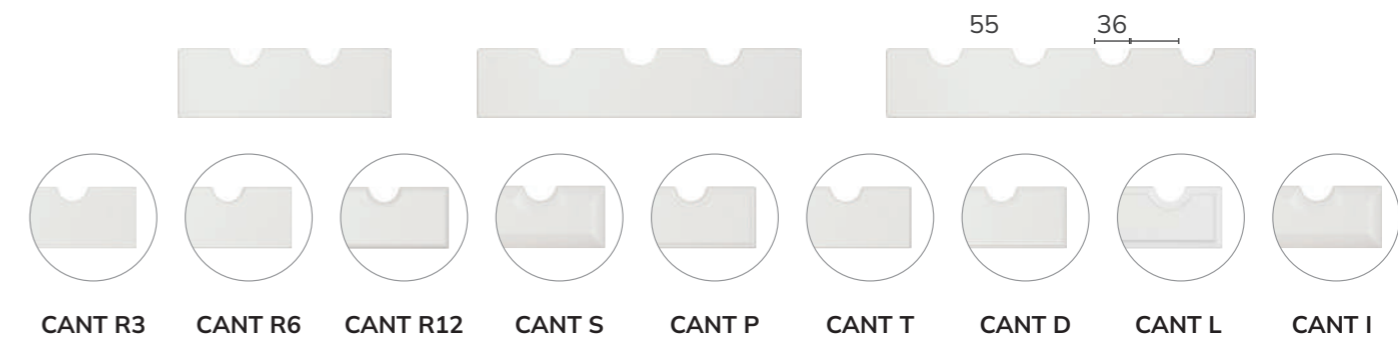

SUPPORT STICLE - Are rolul de a depozita sticle în plan orizontal oferind un aspect mai clasic decât stocarea sticlelor pe verticală. Se poate folosi la corpuri inferioare / superioare / înalte cu sau fără ușă. Pentru o compoziție echilibrată și estetică în stil clasic, vă recomandăm să folosiți și toate celelalte elemente complementare: cornișă, lezică și lezică ornamentală, pentru ca stilul să nu își piardă caracteristicile specifice.

APLICARE LEGĂTURĂ PENTRU SOCLU

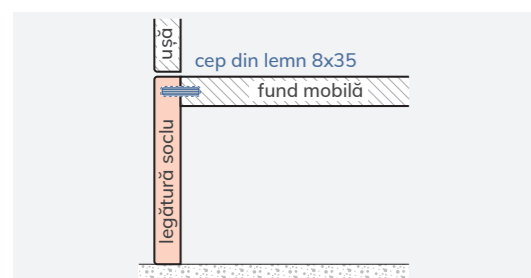

Varianta 1

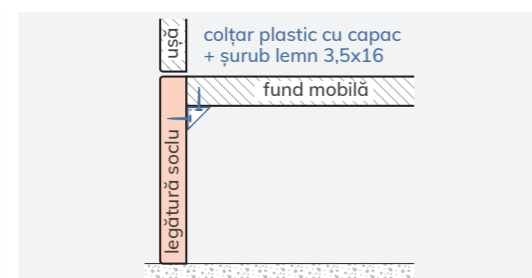

Varianta 2

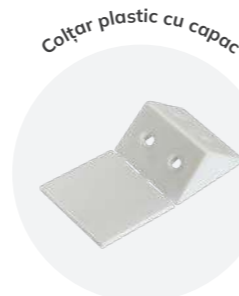

APLICARE SUPPORT STICLE

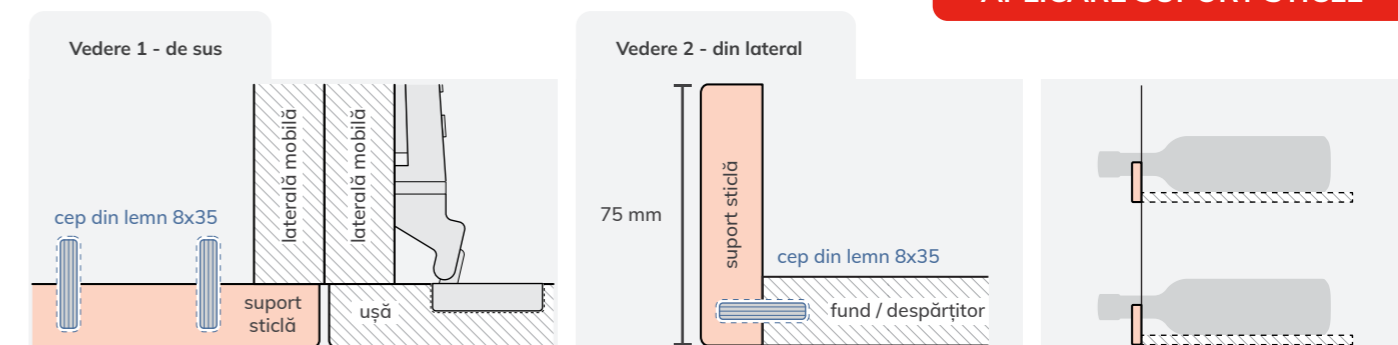

Termen de execuție: înfoliat - minim 5 zile lucrătoare, vopsit - 3 săptămâni.



LEZENE ORNAMENTALE STANDARD

Dimensiuni	Înălțime (mm)	Lățime (mm)	Grosime (mm)
R3, R6, R12, S, P, RUSTIC, T, D, L, I, R2T7, R3T4	590 / 718 / 896 / 1296	47	18, 22
Finisaje disponibile	ÎNFOLIAT: MAT, ULTRA MAT, ULTRA MAT PERLAT, HIGH GLOSS 3D VOPSIT: ULTRA MAT, SUPER MAT (exclusiv NETT BOND), HIGH GLOSS (exclusiv frezările Cant R3, R6, R12, S, I)		

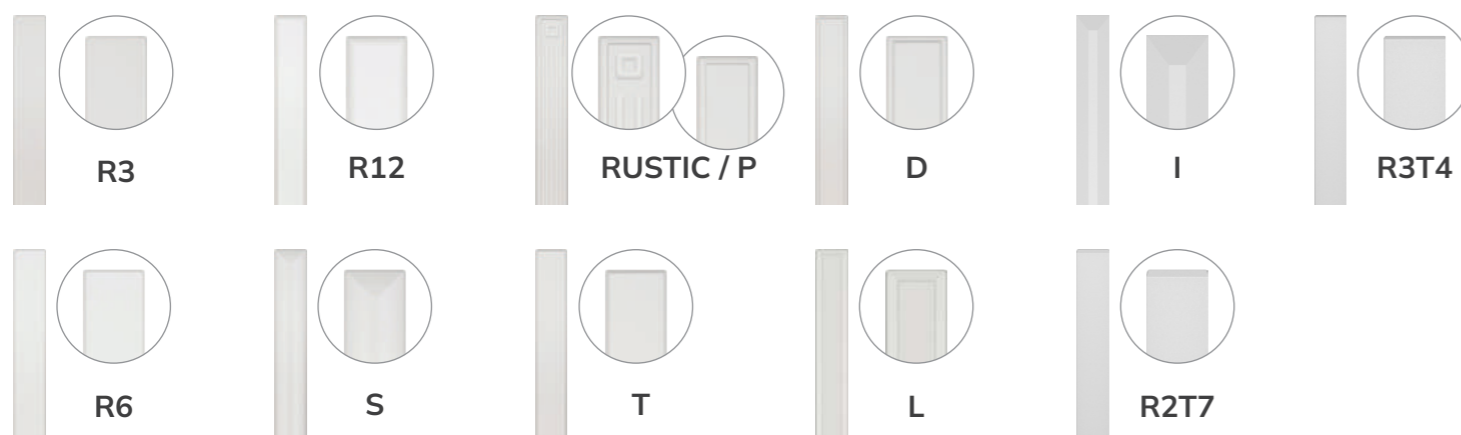

LEZENĂ ORNAMENTALĂ - Are rolul de a închide părțile laterale a corpurilor inferioare și superioare lângă ușă. Pentru o compoziție echilibrată și estetică în stil clasic, vă recomandăm să folosiți și toate celelalte elemente complementare: cornișă, lezenă și soclu, pentru ca stilul să nu își piardă caracteristicile specifice.

APLICARE LEZENĂ ORNAMENTALĂ

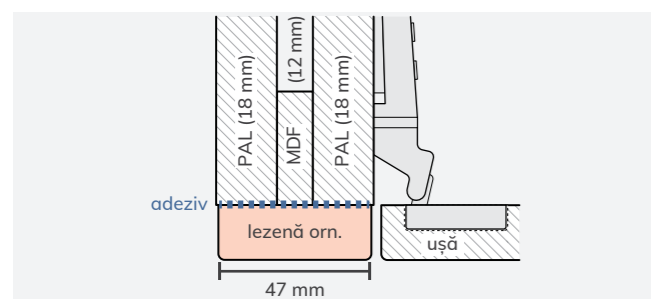

Vă recomandăm să utilizați pentru lezena ornamentală aceeași frezare pe cant ca și frezarea pe cant a frontului ales (ex. A62/P alegeți lezenă ornamentală cu frezare pe cant P).

ELEMENTE DE ÎNCHIDERE (R3, R6, R12, S, P, T, D, L, I, R2T7, R3T4)

Dimensiuni	Înălțime (mm)	Lățime (mm)	Grosime (mm)
ELEMENT DE ÎNCHIDERE MIC	270 - 1300	60 - 119	18, 22, 25
ELEMENT DE ÎNCHIDERE MARE	1301 - 2500	60 - 119	
Finisaje disponibile	ÎNFOLIAT MAT, ULTRA MAT, ULTRA MAT PERLAT, HIGH GLOSS 3D VOPSIT: ULTRA MAT, SUPER MAT (exclusiv NETT BOND), HIGH GLOSS (exclusiv frezările Cant R3, R6, R12, S, I)		

ELEMENT DE ÎNCHIDERE MIC / MARE
 Are rolul de a închide sau de a masca locuri unde lezele ornamentale din cauza dimensiunilor standard nu acoperă zona.
Atenție! Direcția fibrei decorurilor cu imitații de lemn / textură va fi întotdeauna pe înălțime.

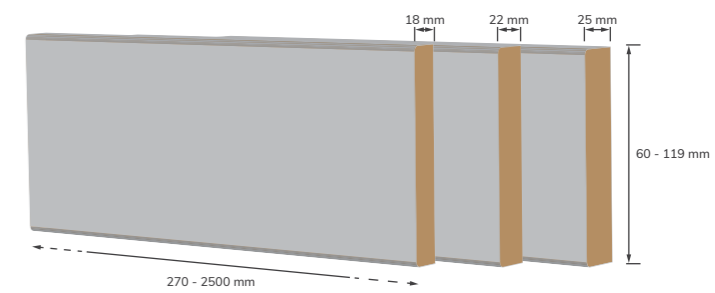

APLICARE ELEMENTE DE ÎNCHIDERE (pe orizontală și pe verticală)

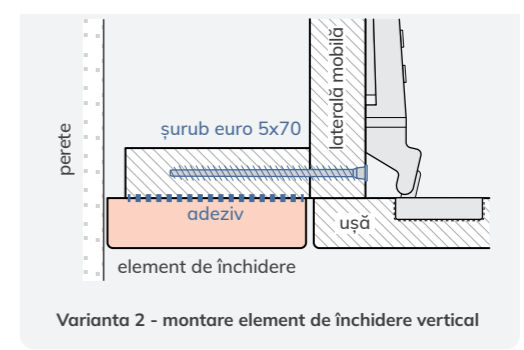
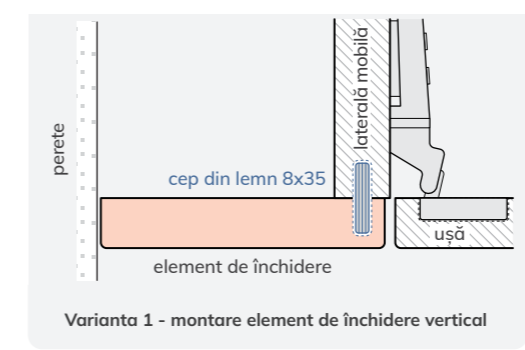
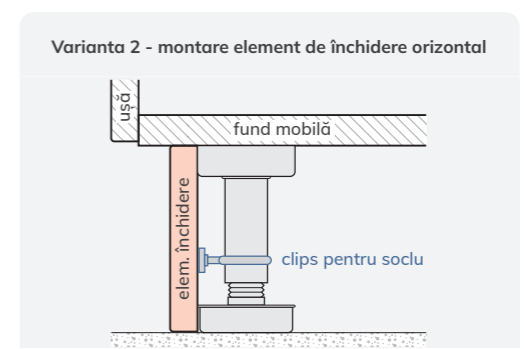
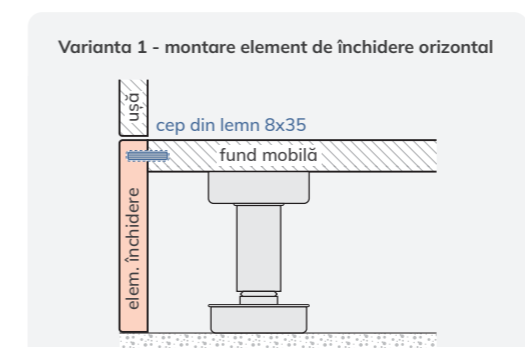

Termen de execuție: înfiliat - minim 5 zile lucrătoare, vopsit - 3 săptămâni.

BLATURI DE MESE

GAMA ÎNFOLIATĂ, VOPSITĂ

G18, G22, G25

Rază de 20 mm - standard
Rază de 3 mm - standard
Rază de 10 mm - atipic



DREPTUNGHILAR (CANT R3, R6, R12, S, P, T, D, L,I)

Dimensiuni	Înălțime (mm)	Lățime (mm)	Grosime (mm)
Blat	între 120-2500	între 120-1200	18, 22 sau 25
Finisaje disponibile	ÎNFOLIAT: MAT, UM, UMP, HG3D; VOPSIT: ULTRA MAT, SUPER MAT (exclusiv NETT BOND)		



ROTUND (CANT R3, R6, R12, S, P, T, D, L,I)

Dimensiuni	Înălțime (mm)	Lățime (mm)	Grosime (mm)
Blat	400-1200	400-1200	18, 22 sau 25
Finisaje disponibile	ÎNFOLIAT: MAT, UM, UMP, HG3D; VOPSIT: ULTRA MAT, SUPER MAT (exclusiv NETT BOND)		



OVAL (CANT R3, R6, R12, S, P, T, D, L,I)

Dimensiuni	Înălțime (mm)	Lățime (mm)	Grosime (mm)
Blat	400-2500	400-1200	18, 22 sau 25
Finisaje disponibile	ÎNFOLIAT: MAT, UM, UMP, HG3D; VOPSIT: ULTRA MAT, SUPER MAT (exclusiv NETT BOND)		

GAMA ÎNFOLIATĂ, VOPSITĂ

G18, G22, G25



BLATURI DE MESE

Rază de 20 mm

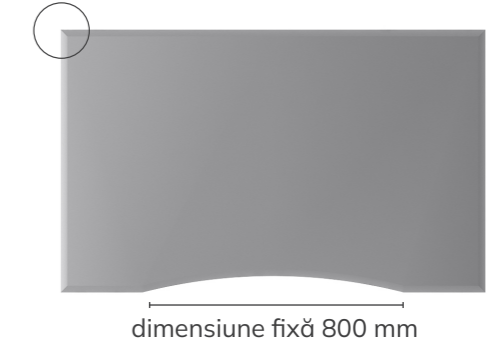

OFFICE 1 (CANT R3, R6, R12, S, P, T, D, L,I)

Dimensiuni	Înălțime (mm)	Lățime (mm)	Grosime (mm)
Blat	între 900-2500	între 270-1200	18, 22 sau 25
Finisaje disponibile	ÎNFOLIAT: MAT, UM, UMP, HG3D; VOPSIT: ULTRA MAT, SUPER MAT (exclusiv NETT BOND)		



Rază de 20 mm

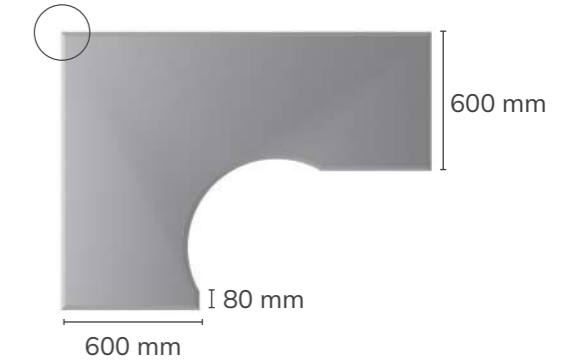

OFFICE 2 STÂNGA (CANT R3, R6, R12, S, P, T, D, L,I)

Dimensiuni	Înălțime (mm)	Lățime (mm)	Grosime (mm)
Blat	între 1200-2500	1200	18, 22 sau 25
Finisaje disponibile	ÎNFOLIAT: MAT, UM, UMP, HG3D; VOPSIT: ULTRA MAT, SUPER MAT (exclusiv NETT BOND)		



Rază de 20 mm



OFFICE 2 DREAPTA (CANT R3, R6, R12, S, P, T, D, L,I)

Dimensiuni	Înălțime (mm)	Lățime (mm)	Grosime (mm)
Blat	între 1200-2500	1200	18, 22 sau 25
Finisaje disponibile	ÎNFOLIAT: MAT, UM, UMP, HG3D; VOPSIT: ULTRA MAT, SUPER MAT (exclusiv NETT BOND)		

Termen de execuție: înfoliat - minim 5 zile lucrătoare, vopsit - 3 săptămâni.

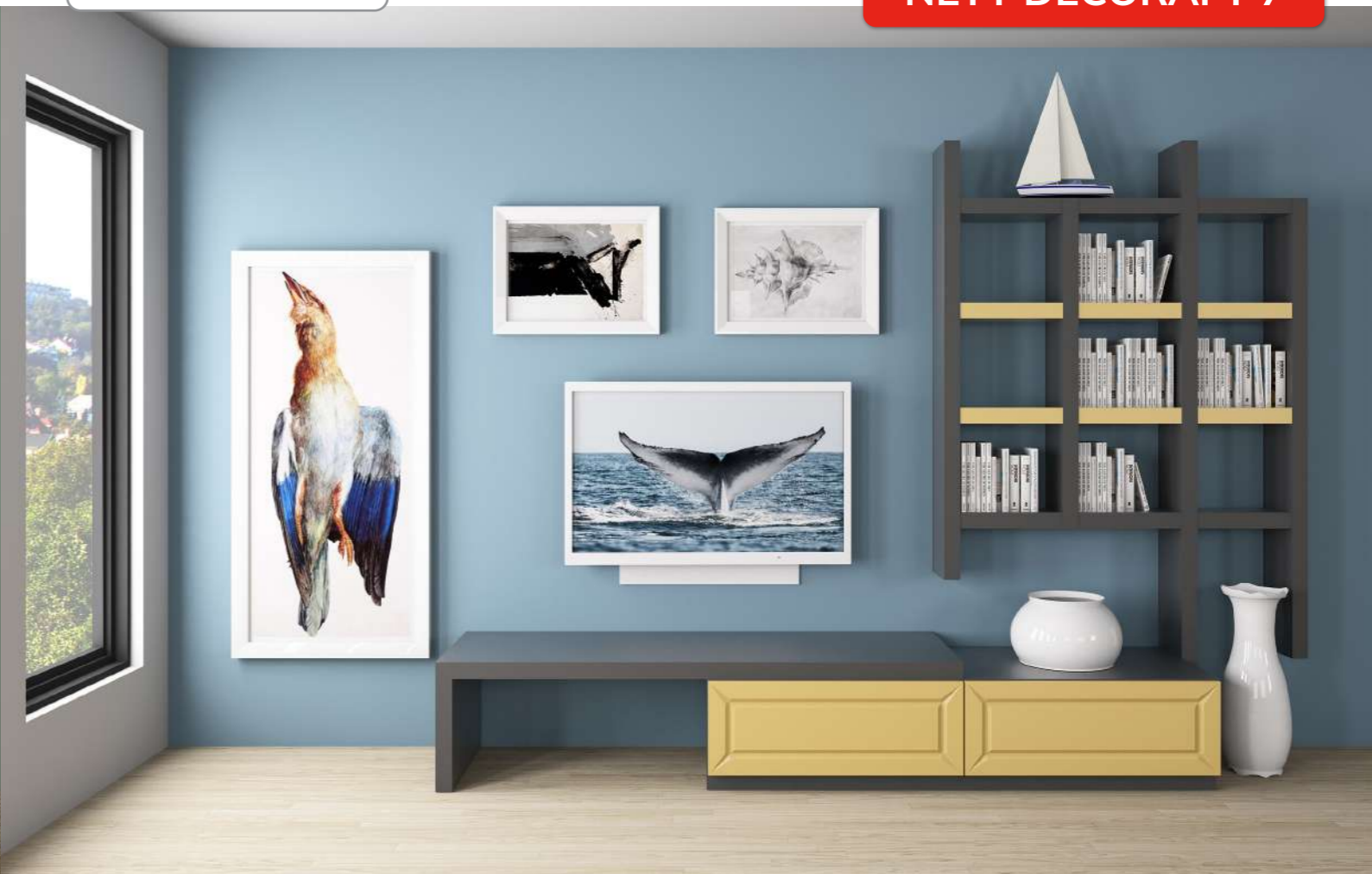

NETT TOP 7 pentru blat de masă			
Dimensiuni	Înălțime (mm)	Lățime (mm)	Grosime fixă (mm)
Minim	400	400	70
Maxim	2500	900	
Observație!	Pot fi comandate doar mărimi standard! Mărimile cresc cu câte 100 de mm! Lungimea minimă este de 400 mm și poate crește cu câte 100 mm până la 2500 mm. Lățimea minimă este de 400 mm și poate crește cu câte 100 mm până la 900 mm.		
Atenție!	Nett Top 7 nu este blat termorezistent!		
Finisaje disponibile	VOPSIT: ULTRA MAT		

NETT DECORAFT 7 pentru raft			
Dimensiuni	Înălțime (mm)	Lățime (mm)	Grosime fixă (mm)
Minim	400	200	70
Maxim	2000	300	
Observație!	Pot fi comandate doar mărimi standard! Mărimile cresc cu câte 200 de mm (în lungime) și 50 de mm (în adâncime) Lungimea minimă este de 400 mm și crește cu câte 200 mm până la 2000 mm. Lățimea minimă este de 200 mm și crește cu câte 50 mm până la 300 mm. Decoraftul vine la pachet cu sistemele de prindere incluse. Suportii au posibilități de reglare multiple: pe înălțime, lateral, înclinație reglabilă. Numărul lor variază în funcție de lungimea DECORAFT-ului.		
Finisaje disponibile	VOPSIT: ULTRA MAT		

TOP - element cu structură ușoară, construit din MDF cu grosime totală de 70 mm, ce poate fi utilizat în orice spațiu pentru a crea un efect vizual accentuat.

Deși denumirea "top" ne duce cu gândul la blaturi de masă, acest produs a fost elaborat ca un element gen lego, ce poate fi montat în diferite modalități. Având posibilitatea de a combina Nett Top 7 cu sertare sau uși, din ele pot fi executate mese, baruri, comode, măsuțe TV și multe alte piese de mobilier.

PROPRIETĂȚI
 Suprafețe perfect netede, disponibile în finisaj ultra mat conform paletarului Nett Front.
 Are o mare varietate de dimensiuni cu grosime fixă de 70 mm.

APLICARE

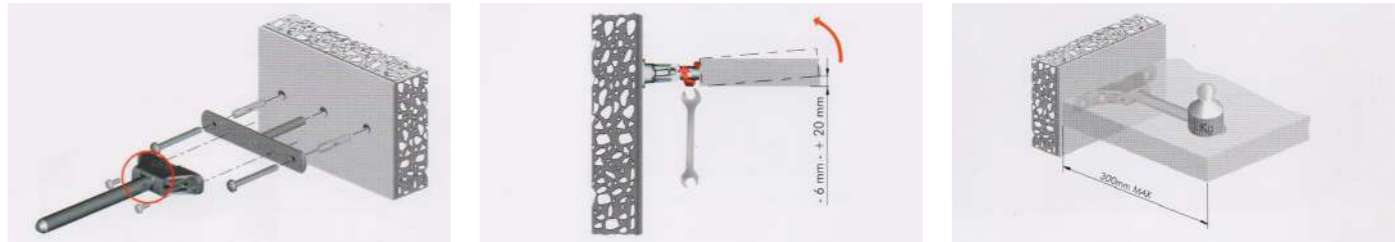

Termen de execuție: 4 săptămâni.

CULORI UNI

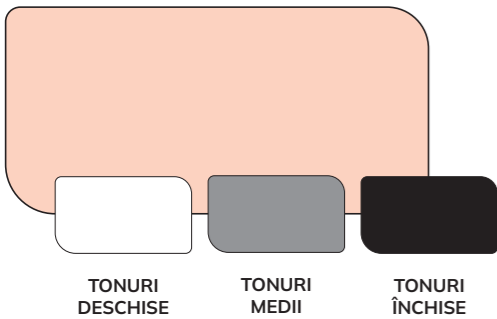

UNI STRUCTO

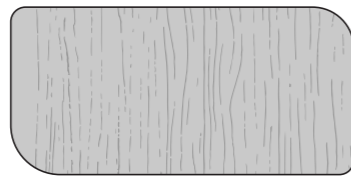

IMITAȚII DE LEMN CLASIC

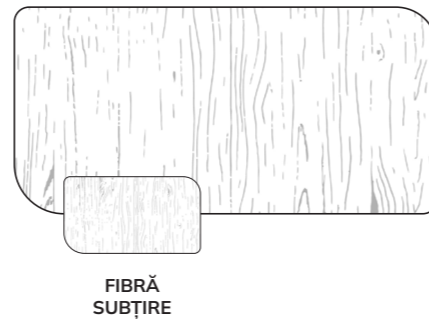

IMITAȚII DE LEMN RUSTIC MODERN

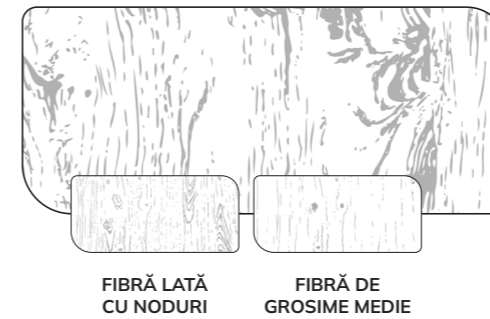

IMITAȚII DE TEXTURĂ

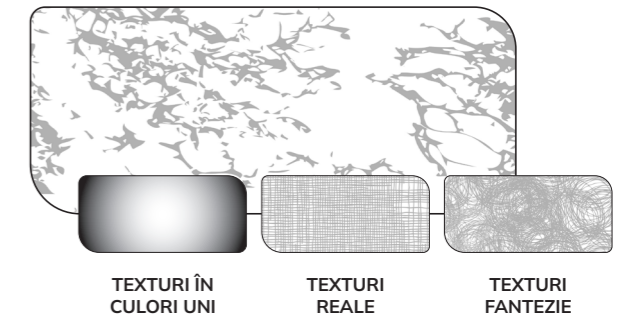

FREZĂRI RECOMANDATE

- **G18 - FREZĂRI PE CANT**
(cant R2, R3, R6, R12, S, P, T, D, L, I, A50/SR3, A333/R3T4, A343/R2T7)
- **G18, G22 - FREZĂRI CU MÂNER**
(A34/R3, A35/R3, A36/S, A37/S, A38/R3, A201/R3, A330/R3T4, A340/R2T7)
- **G18 - FREZĂRI RIFLAT**
(A331/R3T4, A341/R2T7, A351/R3, A355/R3)
- **G18 - FREZĂRI ÎNALTE**
(A40/T, A41/T, A42/T, A43/T, A120/R3, A140/L, A143/L, A144/L)
- **G18 - FREZĂRI MEDII**
(A1/P, A3/P, A11/P, A31/P, A32/P, A44/R3, A45/R3)
- **G18 - FREZĂRI ADÂNCI**
(A62/P, A63/P, A70/P, A71/P, A72/P, A73/P, A74/P, A75/P, A76/P, A77/P, A78/P, A79/P, A129/D, A130/D, A131/D, A132/D)
- **G22 - FREZĂRI ÎNALTE**
(A150/R3, A151/R3, A157/R6, A159/R6, A160/P, A161/P, A170/T, A178/T, A179/T, A180/T)
- **G22 - FREZĂRI RIFLAT**
(A251/R3, A257/R6, A270/T)
- **G22 - FREZĂRI FRAME**
(A400/R3, A410/R3, A420/P, A430/I, A440/I)

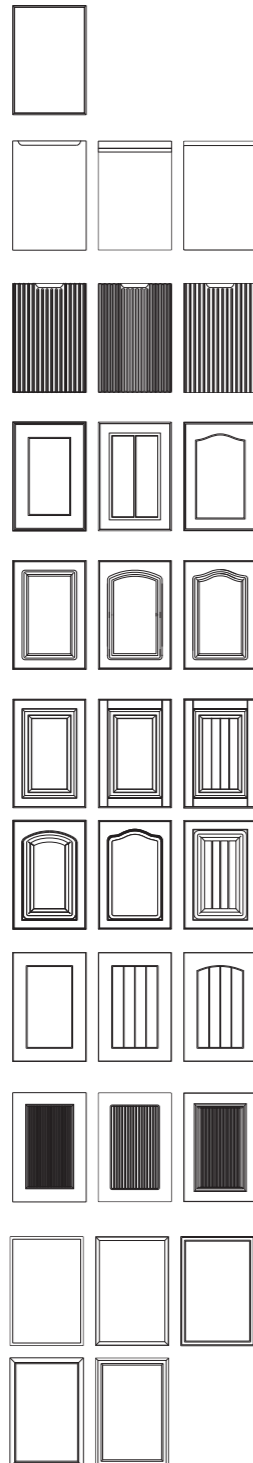

FREZĂRI RECOMANDATE

- **G18 - FREZĂRI PE CANT**
(la fr. pe cant avem posibilitatea să poziționăm fibra pe orizontal)
- **G18, G22 - FREZĂRI CU MÂNER**
(A34/R3, A35/R3, A36/S, A37/S, A38/R3, A201/R3, A330/R3T4, A340/R2T7)
- **G18 - FREZĂRI RIFLAT**
(A331/R3T4, A341/R2T7, A351/R3, A355/R3)
- **G18 - FREZĂRI ÎNALTE**
(doar frezarea A120/R3)
- **G18 - FREZĂRI MEDII**
(doar uni structo și imitațiile de lemn cu fibre subțiri)
- **G18 - FREZĂRI ADÂNCI**
(doar fără dungi pe tăblie sau fără dungi pe ramă)
- **G22 - FREZĂRI ÎNALTE**
(doar fără dungi pe tăblie)
- **G22 - FREZĂRI RIFLAT**
(A251/R3, A257/R6, A270/T)
- **G22 - FREZĂRI FRAME**
(A400/R3, A410/R3, A420/P, A430/I, A440/I)

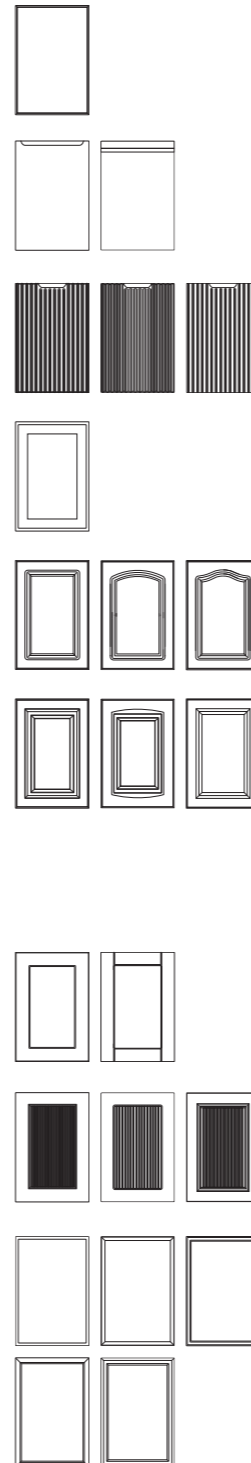

FREZĂRI RECOMANDATE

- **G18 - FREZĂRI PE CANT**
(la fr. pe cant avem posibilitatea să poziționăm fibra pe orizontal)
- **G18 - FREZĂRI RIFLAT**
(A331/R3T4, A341/R2T7, A351/R3, A355/R3)
- **G18 - FREZĂRI ÎNALTE**
(doar frezarea A120/R3)
- **G18, G22 - FREZĂRI CU MÂNER**
(A34/R3, A35/R3, A36/S, A37/S, A38/R3, A201/R3)
- **G22 - FREZĂRI ÎNALTE**
(doar fără dungi pe tăblie)
- **G22 - FREZĂRI FRAME**
(A400/R3, A410/R3, A420/P, A430/I, A440/I)

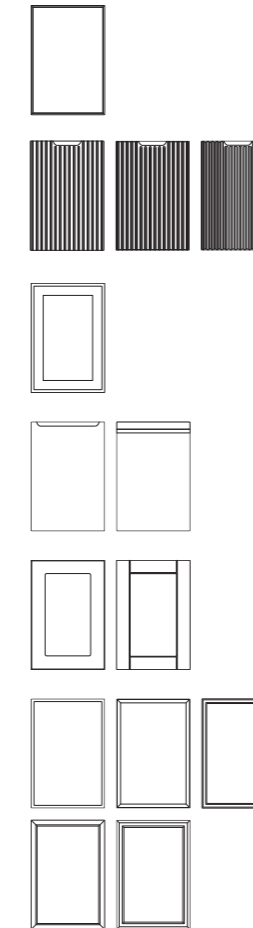

FREZĂRI RECOMANDATE

- **G18 - FREZĂRI PE CANT**
(pentru toate cele trei subcategorii)
- **G18 - FREZĂRI RIFLAT**
(A331/R3T4, A341/R2T7, A351/R3, A355/R3)
- **G18, G22 - FREZĂRI CU MÂNER**
(A34/R3, A35/R3, A36/S, A37/S, A38/R3, A201/R3)
- **G18 - FREZĂRI ÎNALTE**
(doar pentru subcategoria texturi în culori uni)
- **G22 - FREZĂRI ÎNALTE**
(doar pentru subcategoria texturi în culori uni)
- **G22 - FREZĂRI RIFLAT**
(A251/R3, A257/R6, A270/T)
- **G22 - FREZĂRI FRAME**
(A400/R3, A410/R3, A420/P, A430/I, A440/I)

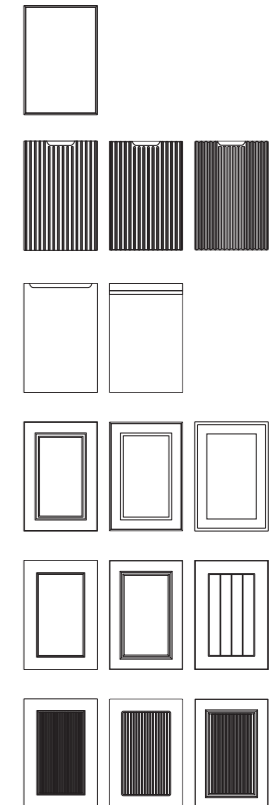

Sunt trei mari categorii de decoruri, fiecare având și subcategorii (precum se vede pe ilustrații). Toate categoriile au caracteristici specifice care definesc stilul lor și ne arată cu ce tip de frezare putem să le combinăm.

- În prima grupă sunt **culorile uni (+uni structo)** de la nuanțe deschise până la cele mai închise, de la tonuri calde până la cele reci și de la culori foarte vii până la griuri colorate, neutre. Acestea se pot combina cu oricare dintre frezările disponibile deoarece culorile uni accentuează forma frezărilor și nu le acoperă, deci se pot combina cu ușurință.
- În a doua grupă sunt **imitațiile de lemn** împărțite în două mari grupe: una în stil clasic și cealaltă în stil mai rustic, spre modern. Liniile lemnului, forma fibrelor / nodurilor și culorile complexe conțin deja foarte multe informații vizuale, deci trebuie să echilibrăm compoziția cu o frezare mai simplă, robustă, fără detalii încărcate, astfel decorul și frezare se vor completa unul pe celălalt.
- În a treia grupă sunt **imitațiile de textură** de la cele reale (marmură) până la cele de fantezie. Acestea se pot combina doar cu frezări pe cant sau frezări cu mâner. Decorul în sine este atât de supraîncărcat și frumos încât necesită o suprafață generoasă ca să se vadă bine și să nu distragă atenția de pe frezare. Este alegerea ideală pentru stilul modern.

Pentru mai multe recomandări accesați paginile noastre de socializare (Facebook [NETT FRONT Romania](#), Instagram [@nettfront.ro](#), Pinterest [NETT FRONT](#)).

Dorim să vă oferim informații tehnice, care vă vor ajuta să cunoașteți mai bine și să folosiți cu ușurință produsele noastre.

Aceste informații aparent simple, vin în ajutorul dumneavoastră pentru deslușirea combinațiilor complexe din spatele produselor și a mobilierului în sine.

Totodată simplifică procesul de căutare a produselor care se potrivesc cel mai bine dorințelor dumneavoastră.



- 1 MATERIAL**
MDF laminat alb pe spate și înfoliat sau vopsit pe față. Grosime de 18 mm (G18) sau de 22 mm (G22)
- 2 FREZARE PE CANT**
Sunt cele mai simple frezări împrejurul ușii. Puteți alege dintre următoarele modele de frezări pe cant: R2, R3, R6, R12, S, P, T, D, L, I, R2T7, R3T4.
- 3 FREZARE CU MÂNER**
Sunt frezări pe latura ușii de mobilier, care înlocuiesc mânerele. Aceste frezări sunt specifice stilului modern.
- 4 RAMĂ**
Frezarea pe tăblia ușii generează o ramă. Rama este necesară pentru prinderea mânerelor și a balamalelor. În cazul sertarelor mici și jolly rama fiind mult mai subțire, mânerele se vor prinde pe tăblia acestora.
- 5 TĂBLIE**
Tăblia ușii poate fi în același plan cu rama, sau poate fi mai adâncă decât rama.
- 6 FREZARE**
Este executată pe tăblia frontului. Ca și formă poate fi dreptunghiulară, cu boltă, cu model clasic tip mustață sau o compoziție geometrică modernă. Ca și adâncime poate fi frezare înaltă, medie și adâncă.
- 7 SECȚIUNE DIAGONALĂ A FREZĂRII**
Ne indică adâncimea frezării și modelul frezării. Din aceste informații putem stabili stilul ușii alese.

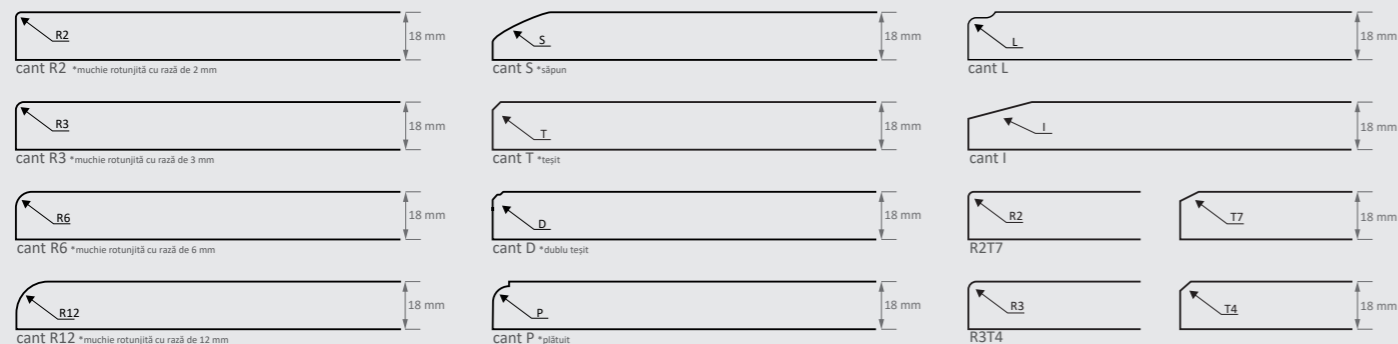

- 1 CORNIȘĂ**
Are rolul de a încheia partea superioară a mobilierului, care deseori este în stil clasic, regal sau rustic.
- 2 LEZENĂ ORNAMENTALĂ**
Are rolul de a încheia părțile laterale și colțurile lângă uși.
- 3 LEZENĂ**
Folosim doar la corpurile superioare. Are rolul de a încheia partea inferioară a corpului suspendat și de a ascunde luminile LED.
- 4 ELEMENTE DE ÎNCHIDERE MIC / MARE**
Ascunde picioarele de susținere, astfel mobila este mai estetică. Maschează golurile dintre perete și mobilă.
- 5 LATERALE**
Vă recomandăm folosirea acestora în cazul în care lateralele mobilierului sunt în locuri vizibile și decorul ales nu are nuanță / decor corespunzător la PAL.

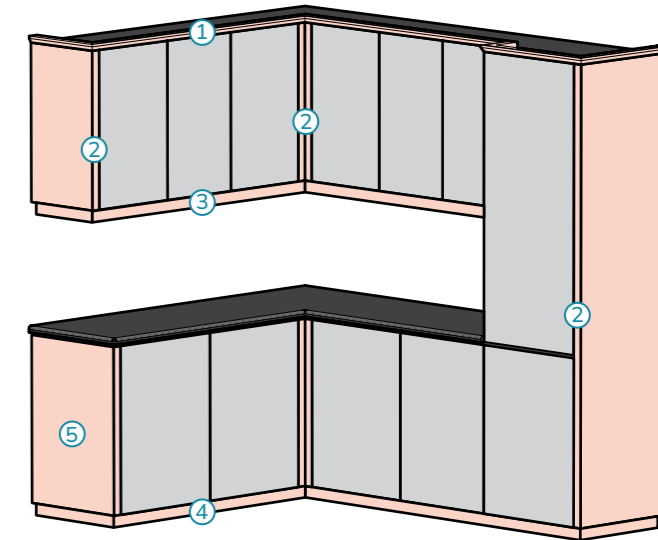

Recomandări pentru asamblarea elementelor complementare

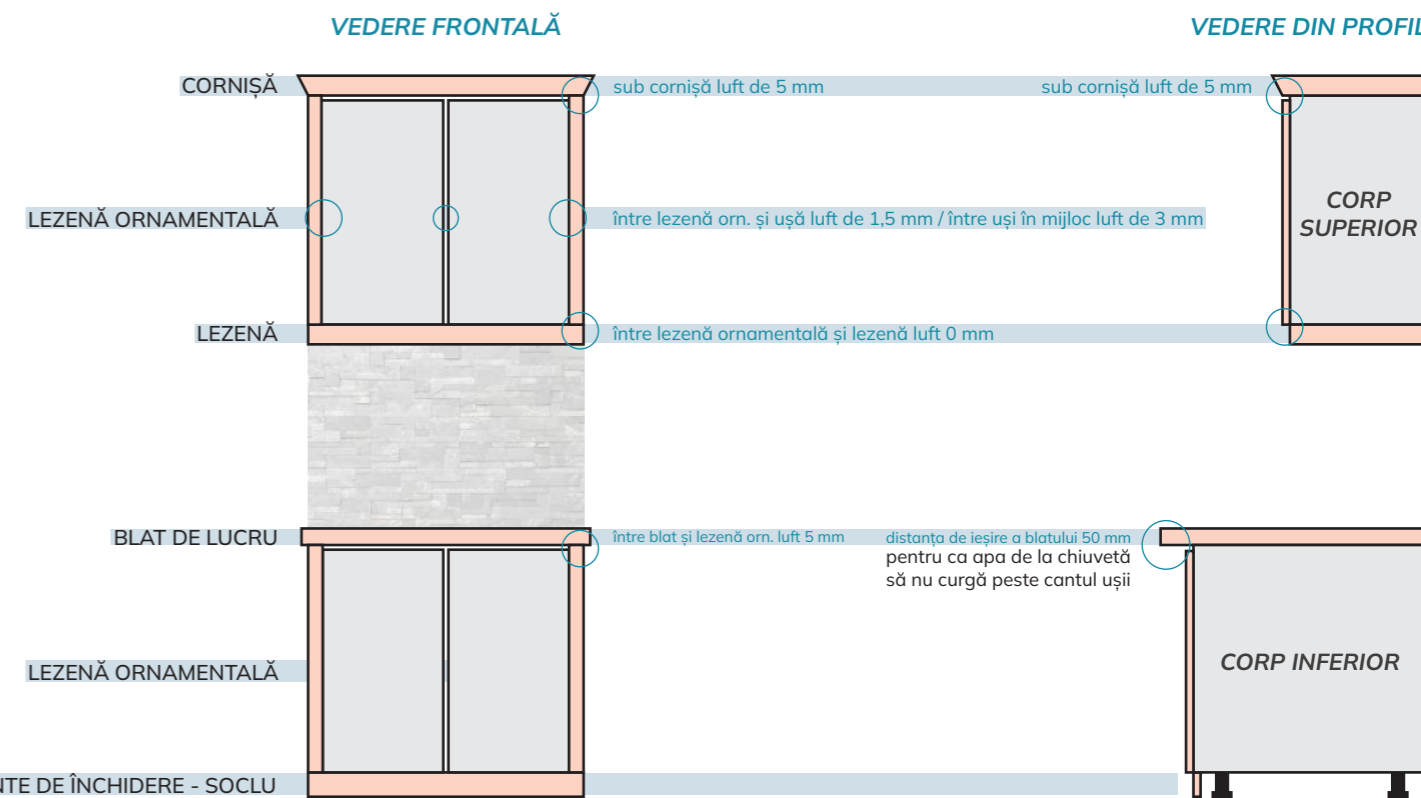

Înălțimile standard pentru soclu sunt:
100 / 120 / 150 mm, depinde de picioare

LINIA SAU COMPOZIȚIA BUCĂȚĂRIILOR POATE SĂ FIE DE PATRU TIPURI* (vedere de sus)

Înainte de a proiecta compoziția frontală a mobilierului, vă recomandăm să începeți cu desenul planului încăperii, ca să știți ce elemente trebuie luate în considerare, pentru ca mobila să poată fi executată și amplasată corect (geamuri, uși, grinzi, stâlpi, conectori, țevi, centrală, etc.). Totodată vă recomandăm să optimizați amplasarea corpurilor în funcție de regulile de bază a fluxului de lucru (work flow) combinate cu elementele de bază feng shui.

Ideile de amplasare a diferitelor elemente în bucătărie:

- în limita posibilităților, amplasați chiuveta sub geam sau cât mai aproape de acesta
- amplasați mașina de spălat vase cât mai aproape de chiuvetă
- proiectați corpurile pentru tacâmuri, vase și pahare lângă sau cât mai aproape de mașina de spălat vase, ca după procesul de curățare să puteți pune toate cât mai ușor și repede la locul lor
- din punctul de vedere al echilibrului energiilor este foarte important ca chiuveta (element apă) să nu fie prea aproape de plită / aragaz (element foc). Recomandăm ca în limita posibilităților să păstrați între cele două o distanță de minim 600 mm, însă cu cât lăsați mai mult spațiu, cu atât este mai bine și veți avea loc mai mare de pregătire
- frigiderul să-l poziționați cât mai aproape de intrarea în bucătărie, astfel cumpărăturile le puteți pune ușor și repede în acesta.

Linie dreaptă - simplă



Linie dreaptă - paralelă

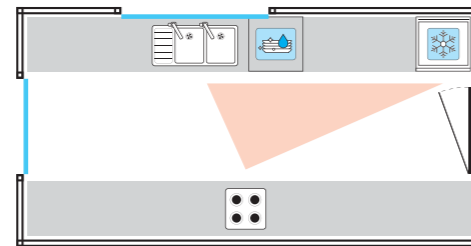

Am marcat cu triunghiul roșu cele mai uzuale locuri din bucătărie. Acesta este triunghiul de lucru. Pentru ca bucătăria să fie cât mai optimizată vă recomandăm să respectați aceste repere atunci când planificați mobilierul. Dacă este posibil, în triunghiul de lucru să încapă și două persoane.

Linie "L"

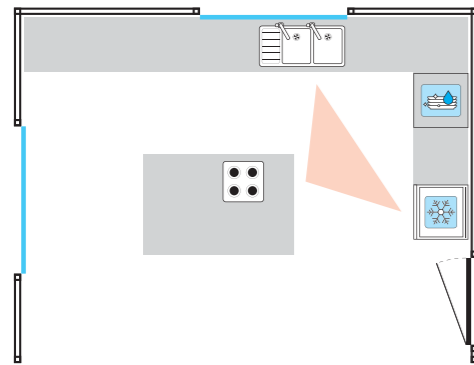

Linie "U"

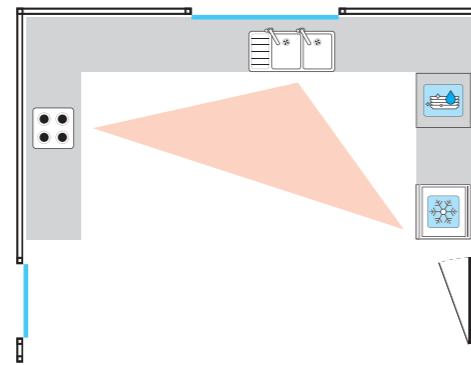

Linie "G"

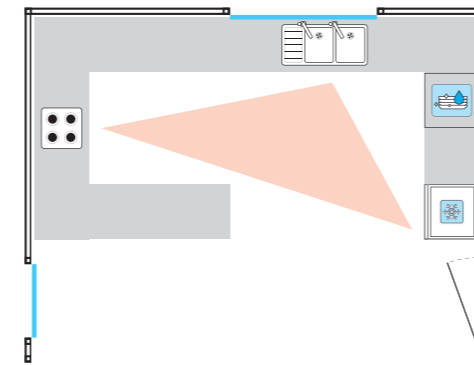

* Toate tipurile pot avea o insulă separată.

ORDINEA IDEALĂ A CORPURILOR

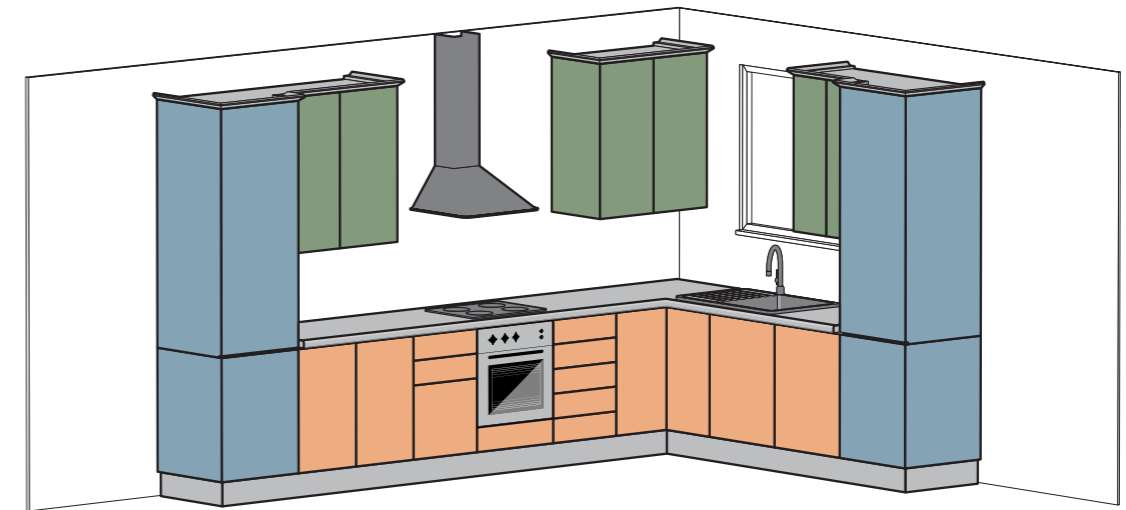
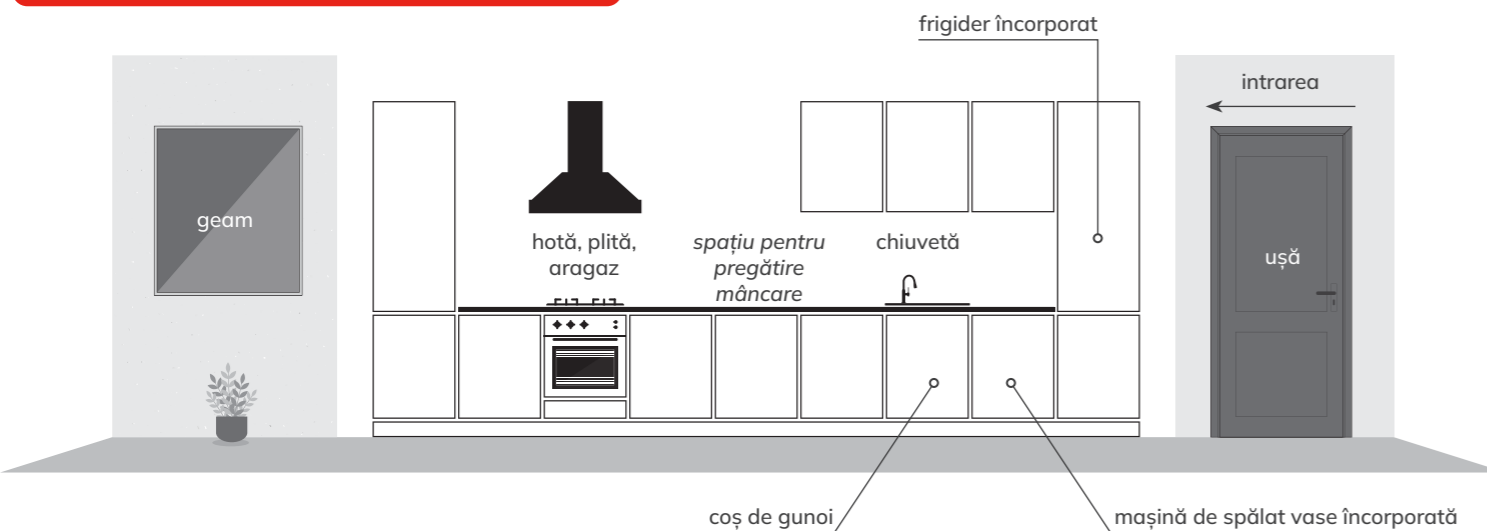

CORPURI INFERIOARE

ELECTROCASNICE ÎNCORPORATE - cuptor, mașină de spălat vase

SANITARE - chiuvetă, coș de gunoi

UȘĂ PLINĂ ȘI SERTARE - sertar mic, sertar mare, corp de colț, coș jolly

CORPURI SUPERIOARE

ELECTROCASNICE - recomandăm hotă sine stătătoare

UȘĂ PLINĂ SAU DECUPAT PENTRU VITRINĂ - cu deschidere verticală sau orizontală (modern), corp de colț

CORPURI ÎNALTE

ELECTROCASNICE ÎNCORPORATE - frigider, congelator, cuptor, microundă, espressor

UȘĂ PLINĂ ȘI SERTARE - coloană extractibilă - coș jolly, sisteme de cămară extractabile

VEDERE PROFIL

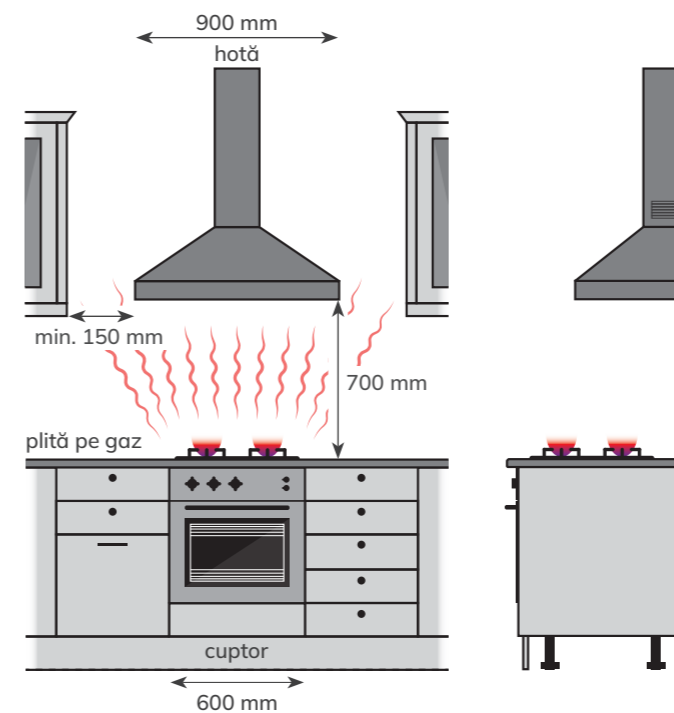

Distanța standard între corpul INFERIOR și SUPERIOR este de 700 mm dacă plita este cu gaz.

Distanța standard între corpul SUPERIOR și HOTĂ este de minim 150 mm.

Distanța standard între corpul INFERIOR și SUPERIOR este de 600 mm dacă plita este electrică.

Distanța standard între corpul SUPERIOR și HOTĂ este de minim 150 mm.

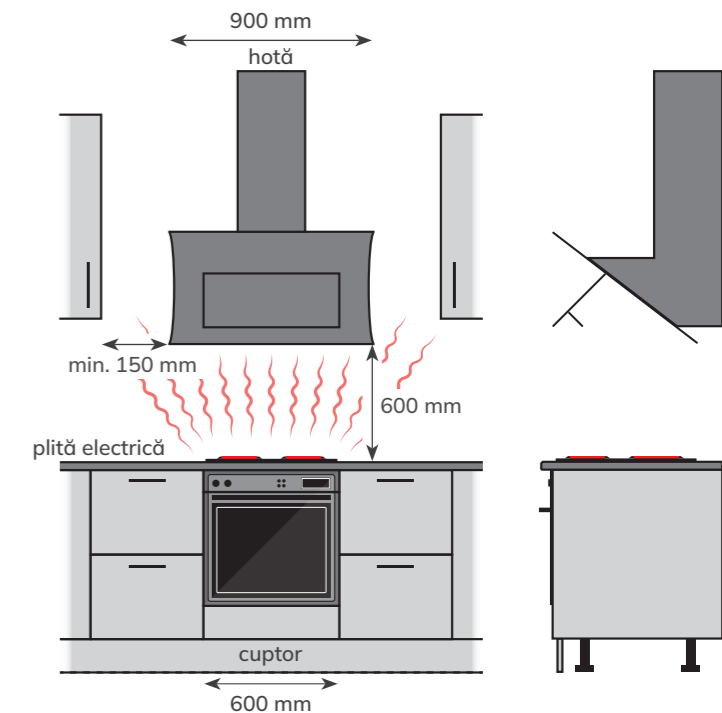

CARACTERIZAT DE COMPLEXITATEA FORMELOR

Imaginile de mai jos ilustrează compoziții de bucătări în stil clasic. Pentru ca mobilierul să fie cât mai autentic, trebuie să aplicăm cele mai importante caracteristici clasice: să punem accent pe detalii (frezări complexe - cu boltă, cu tăblie dungată, uși decupate cu despărțitor etc.), să folosim decoruri în stil clasic (culori uni - nuanțe calde, imitații de lemn cu fibră și linii fine etc.), respectiv elemente complementare care conturează compoziția (cornișă, lezică, lezică ornamentală, soclu, suport sticle etc.).

COMPOZIȚIE CLASICĂ

COMPOZIȚIE 1: FREZĂRI DREPTUNGHILARE CU TĂBLIE FĂRĂ DUNGI

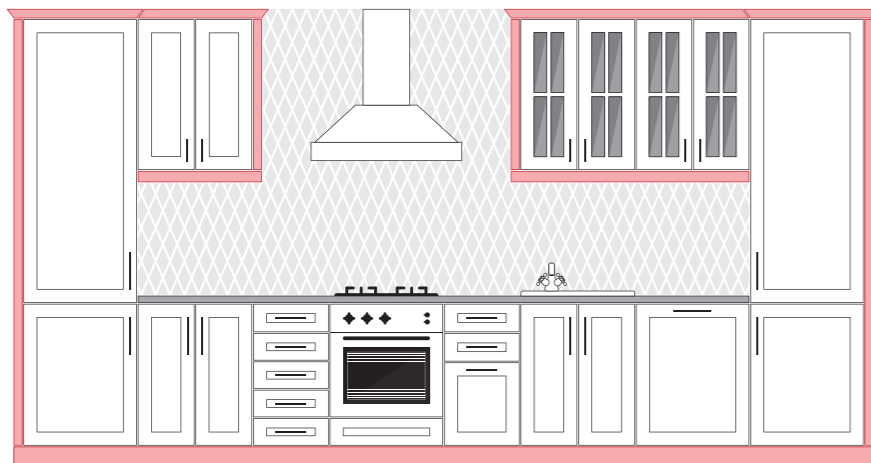

COMPOZIȚIE 2: FREZĂRI DREPTUNGHILARE COMBinate CU FREZĂRI CU DUNGI PE TĂBLIE



COMPOZIȚIE 3: FREZĂRI DREPTUNGHILARE COMBinate CU FREZĂRI CU BOLTĂ SAU MUSTAȚĂ

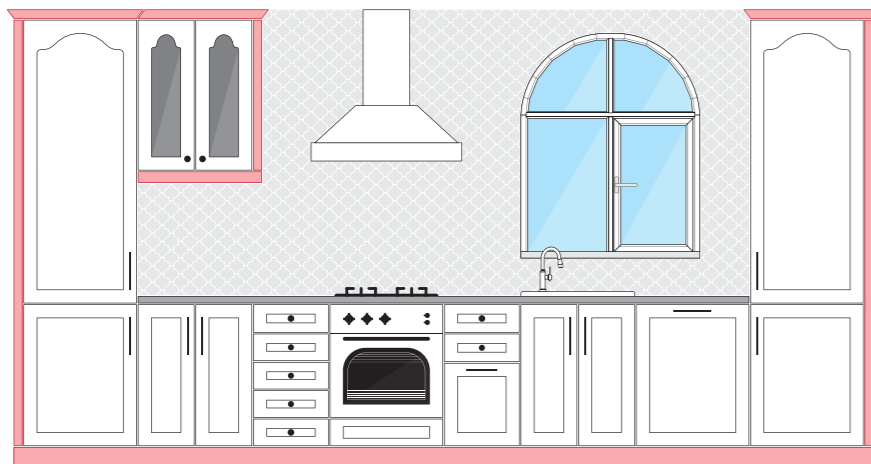

FREZĂRI DREPTUNGHILARE RECOMANDATE

- G18 - FREZĂRI ÎNALTE
A40/T A41/T A140/L A144/L
- G18 - FREZĂRI MEDII
A1/P A32/P*
- G18 - FREZĂRI ADÂNCI
A62/P A70/P A71/P A74/P
A79/P A129/D A130/D A131/D
- G22 - FREZĂRI ÎNALTE
A150/R3 A151/R3 A157/R6 A159/R6
A160/P A170/T A178/T

COLECȚII DE FREZĂRI RECOMANDATE

tăblie fără dungi tăblie cu dungi

- G18 - FREZĂRI ÎNALTE
A140/L + A143/L
- G18 - FREZĂRI ADÂNCI
A62/P + A77/P
A71/P + A76/P
A74/P + A75/P
A79/P + A78/P
A131/D + A132/D
- G22 - FREZĂRI ÎNALTE
A160/P + A161/P
A178/T + A179/T
A151/R3 + A251/R3
A157/R6 + A257/R6
A170/T + A270/T

COLECȚII DE FREZĂRI RECOMANDATE

- G18 - FREZĂRI ÎNALTE
A41/T + A42/T (cu boltă)
A43/T (cu mustață)
- G18 - FREZĂRI MEDII
A1/P + A3/P (cu mustață)
A11/P (cu boltă)
- G18 - FREZĂRI ADÂNCI
A32/P + A31/P (cu boltă)
A62/P + A63/P (cu mustață)
A74/P + A72/P (cu boltă)
A73/P (cu mustață)

CARACTERIZAT DE ÎMBINAREA CELOR DOUĂ STILURI CLASIC ȘI MODERN

Imaginile de mai jos ilustrează compoziții de bucătări în stil tranzițional. După cum ne arată și denumirea, acest stil reprezintă o trecere (tranziție) între clasic și modern. În acest stil regăsim doar elementele principale ale stilului clasic, adică frezări dreptunghiulare simplificate până la esența ușii - rezultând stilul shaker (G22). Ușa are doar două elemente: ramă și tăblie. Tăblia este mai joasă decât rama, în caz contrar frontul ar pierde din caracter. Totodată recomandăm să folosiți pentru corpurile superioare, uși decupate cu vitrină sau sticlă transparentă fără ornamente.

COMPOZIȚIE TRANZIȚIONALĂ

COMPOZIȚIE 1: FREZĂRI DREPTUNGHILARE STIL SHAKER



FREZĂRI RECOMANDATE

- G22 - FREZĂRI ÎNALTE
A150/R3
A151/R3
A157/R6
A160/P
A170/T
A178/T
A251/R3
A257/R6
A270/T

În prima compoziție ilustrăm o variantă în stil tranzițional care conține mai multe elemente clasice față de cele moderne. Acesta le putem recunoaște din liniile compoziției și dimensiunile ușilor. Totul este îngust, foarte proporționat și simetric. Blatul și placarea peretelui (faianță metro) este una mai conservativă și modestă. Prin utilizarea accesoriilor corespunzătoare (ca de exemplu: chiuveta ceramică tipic stilului tranzițional, geamul cu multe ochiuri și electrocasnicele în stil industrial etc.) putem accentua și mai mult atmosfera tranzițională.

COMPOZIȚIE 2: FREZĂRI DREPTUNGHILARE STIL SHAKER



În a doua compoziție ilustrăm o variantă în stil tranzițional, care conține mai multe elemente moderne față de cele clasice. Acestea le putem recunoaște din liniile compoziției și dimensiunile ușilor. Totul este foarte diversificat, puțin asimetric dar echilibrat și deseori sunt folosite dimensiuni mai late ca în cazul compozițiilor moderne. Blatul și placarea peretelui este mult mai modernă și extravagantă (marmură). Utilizarea chiuvetei ceramice în stil farm house și a geamurilor cu multe ochiuri, nu strică atmosfera mai modernă. În acest caz putem folosi cuptorul încorporat montat în corp înalt deoarece nici acest aspect nu va diminua atmosfera stilului. Acest stil este foarte ușor de adaptat nevoilor noastre.

CARACTERIZAT DE CLARITATEA FORMELOR

Imaginile de mai jos ilustrează compoziții de bucătărie modernă. La stilul modern folosim uși frezate pe cant sau frezări cu mâner, deci fronturi cu tăblie fără frezare. Esența stilului modern este simplitatea însă chiar această simplitate îi conferă diversitatea și libertatea infinită folosirii și combinării tuturor tipurilor de decoruri (culori uni, imitații de lemn, imitații de textură). Caracteristicile cele mai importante ale compoziției moderne sunt: compartimentările mari și sistemele de feronerie inteligente folosite (de exemplu: uși cu sistem de deschidere push în loc de mânere, sistem aventos, sistem consertina etc.).

COMPOZIȚIE MODERNĂ

COMPOZIȚIE 1: FREZĂRI PE CANT

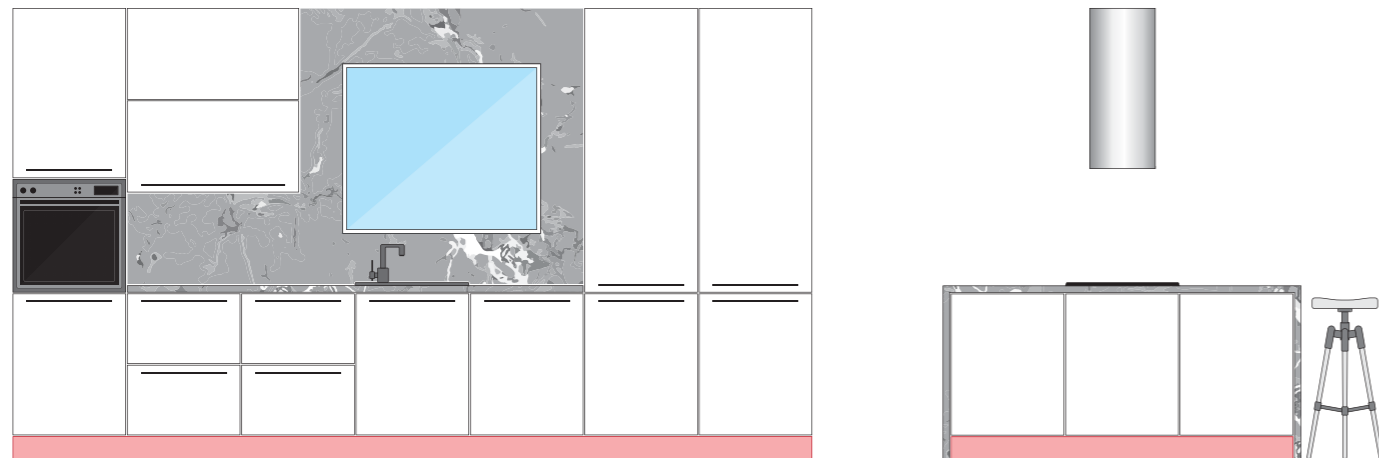

FREZĂRI RECOMANDATE

- G18 - FREZĂRI PE CANT CANT R3 CANT R6 CANT R12 CANT S CANT P CANT T CANT D CANT L CANT I
- G18 - FREZARE ÎNALTĂ A120/R3

În prima compoziție ilustrăm o variantă în stil modern cu frezare pe cant. Acesta îl putem recunoaște din liniile compoziției și dimensiunile ușilor. Totul este împărțit proporțional și aliniat simetric. Putem observa că toate aparatele electrice / electronice sunt încorporate sau ascunse, mascate de locurile de depozitare supradimensionate. Pune foarte mare accent pe curățenia imaculată stilul de viață practic unde totul își are locul lui bine prestabilit.

COMPOZIȚIE 2: FREZĂRI CU MÂNER

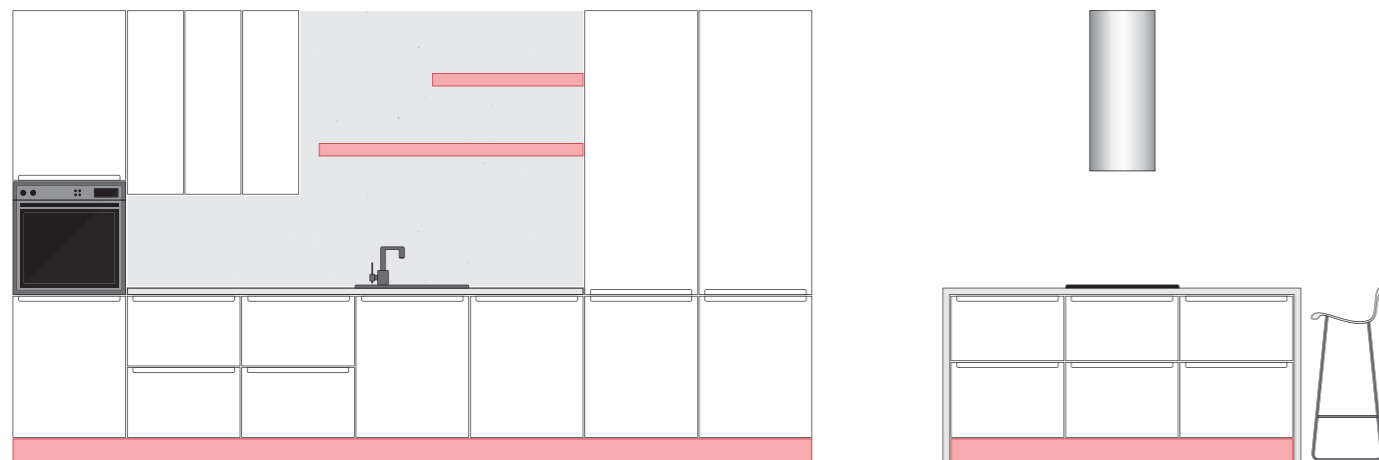

FREZĂRI RECOMANDATE

- G18 - FREZĂRI CU MÂNER A34/R3 A35/R3 A36/S A37/S A38/R3
- G18 - FREZARE ÎNALTĂ A120/R3 • G22 - FREZĂRI CU MÂNER A201/R3

În a doua compoziție ilustrăm o variantă în stil modern cu frezare de mâner. Aceasta îl putem recunoaște din forma frontală unică a frezării. În acest exemplu placarea de perete și blatul de masă sunt executate din același material (marmură) prin acesta realizând un aspect de ansamblu unitar pentru toată compoziția de mobilier. Aceasta este una dintre cele mai mari diferențe între stilul modern și clasic, cel modern utilizează compartimentări mari, cel clasic utilizează mai multe compartimentări de dimensiuni mai mici, grupate, și accesorii de mărimi mici sau mijlocii.

CARACTERIZAT DE ESENȚA FORMELOR

Imaginile de mai jos ilustrează compoziții de bucătărie contemporană. Prima categorie este inspirată din stilul tranzițional, - denumit și *skinny transitional*, *narrow transitional* sau *micro transitional* - dar cu o abordare mai elegantă folosind modele de uși tip FRAME cu o ramă mai subțire decât cel original în stil shaker. Esența stilului contemporan este acumularea trendurilor globale. Inspirat întotdeauna din stiluri clasice dar reîmporspetat cu viziuni moderne și combinații noi de texturi și culori. Stilul contemporan ne ajută să simțim stilul de viață implorat în timp prezent.

COMPOZIȚIE TRANZIȚIONALĂ CONTEMPORANĂ



FREZĂRI RECOMANDATE

- G18 - FREZĂRI PE CANT CANT I
- G22 - FREZĂRI ÎNALTE - FRAME A400/R3 A410/R3 A420/P A430/I A440/I

A doua categorie este inspirat din concepte și forme moderne folosind modele de uși RIFLATE în colecție. Suprafața ușilor crează o dinamică foarte accentuată dar tot odată o compoziție echilibrată dacă combinăm frezările în colecție cu cele fără riflaje dar cant asemănător. Pe lângă libertatea de a combina patru modele de uși în aceeași compoziție putem să alegem și diferite decoruri de la culori uni până la imitații de lemn și texturi respectând armonia tentelor de nuanțe.

COMPOZIȚIE MODERNĂ CONTEMPORANĂ

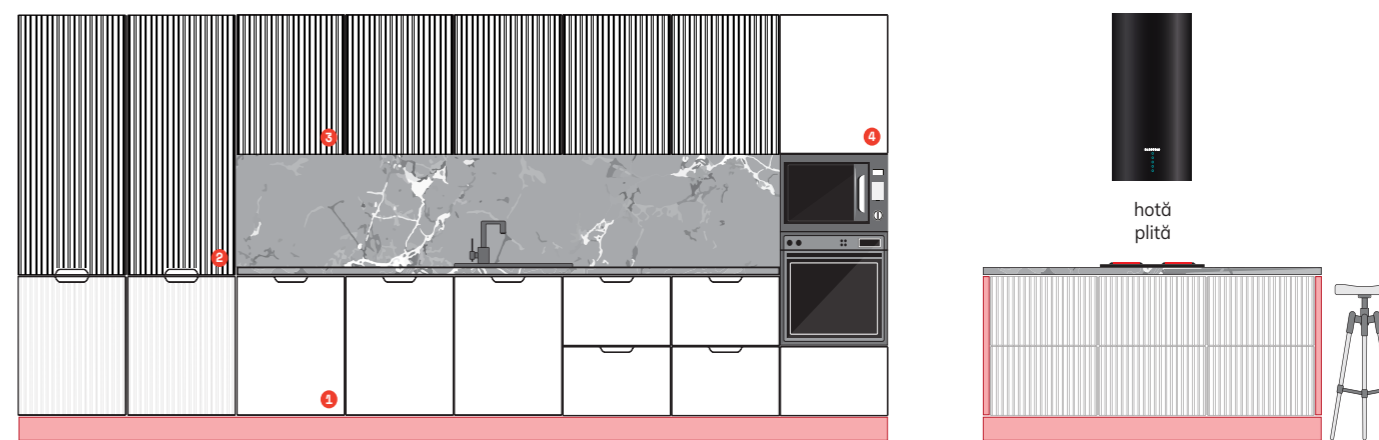

FREZĂRI RECOMANDATE

- G18 - COLECȚIA 1 A330/R3T4 A331/R3T4 A332/R3T4 A333/R3T4
- G18 - COLECȚIA 2 A340/R2T7 A341/R2T7 A342/R2T7 A343/R2T7
- G18 - COLECȚIA 3 A35/R3 A351/R3 A352/R3 Cant R3
- G18 - COLECȚIA 4 A35/R3 A355/R3 A356/R3 Cant R3

hotă
plită

GERMAN

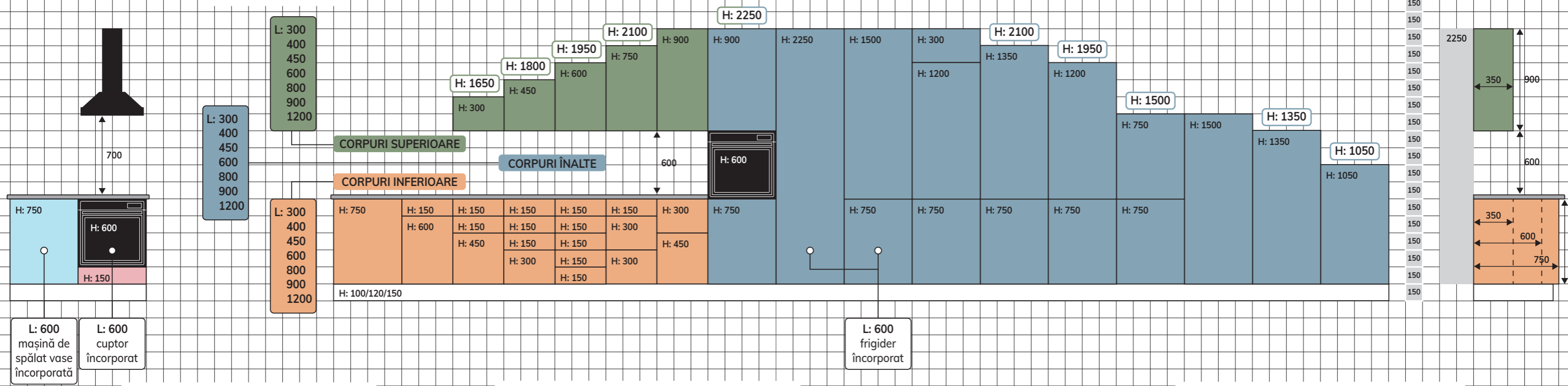

GERMAN

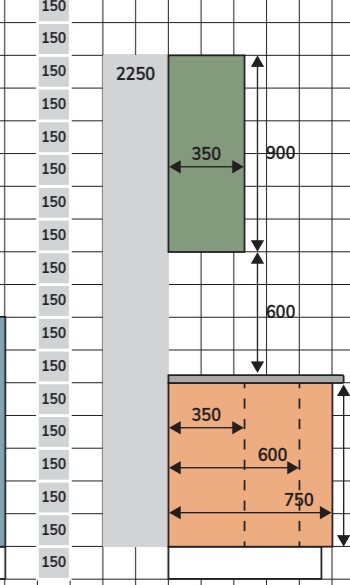

ITALIAN

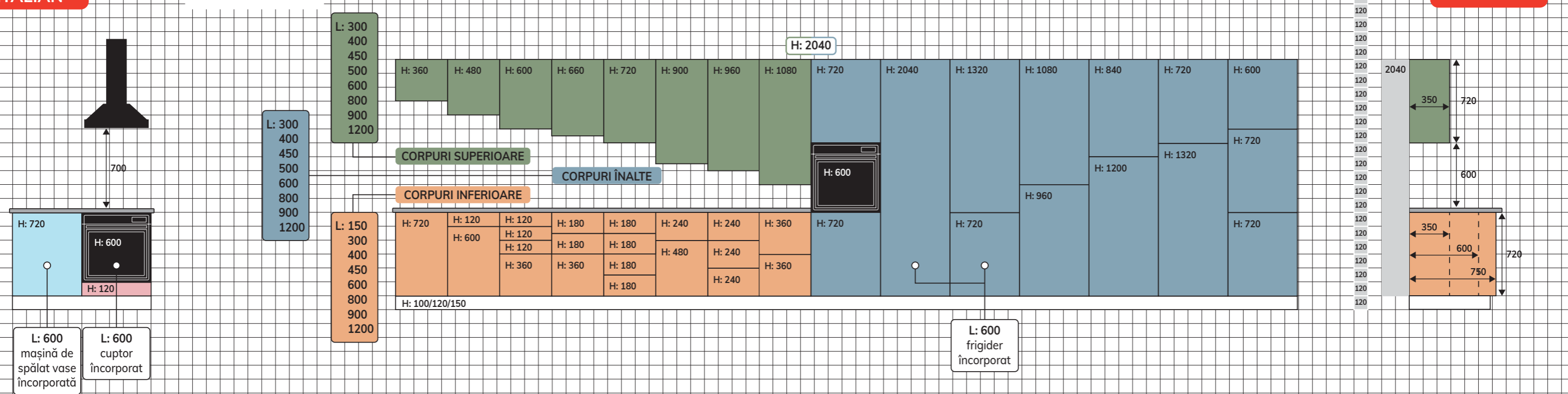

ITALIAN

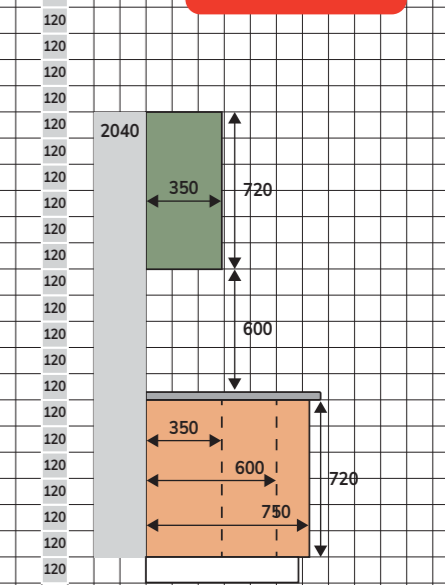

CUM CUMPĂR?

Produsele companiei sunt comercializate prin intermediul partenerilor Nett Front, care asigură o desfășurare la nivel național. Producătorii de mobilier, designerii sau beneficiarul final, vor lansa comenzile de fronturi către partenerii Nett Front, care la rândul lor vor asigura livrarea ușilor solicitate, ținând cont de termenele de execuție stabilite pentru fiecare categorie de produs.

Informații despre partenerii Nett Front puteți solicita prin e-mail (comenzi@nettfront.ro) sau le găsiți pe pagina noastră web (www.nettfront.ro).

Vă recomandăm, ca înainte să luați o decizie privind finisajul comandat, să consultați paletarele de produse înfoliate sau vopsite disponibile la partenerii noștri.

Deoarece culorile din acest catalog sunt doar cu titlu informativ, există posibilitatea unor diferențe între nuanțele printate din catalog și realitate.

CUM AFLU PREȚURILE?

Informații privind prețurile produselor se obțin doar de la partenerii Nett Front sau pe pagina web www.nettfront.ro. SC Nett Front SRL își rezervă dreptul de a modifica prețurile practicate cu notificarea prealabilă a partenerilor săi în timp util.

Prețurile fronturilor înfoliate, vopsite, Nett Top 7 sunt calculate la metru pătrat, iar cele ale elementelor complementare și prețul Nett Decoraft 7 se calculează la bucată.

Pentru produsele atipice comandate se vor stabili prețuri speciale în funcție de complexitatea reperelor executate.

CARE ESTE PERIOADA DE GARANȚIE A PRODUSELOR?

Toate produsele realizate de Nett Front (fronturi înfoliate sau vopsite, Nett Top 7, Nett Decoraft 7 etc.) beneficiază de un termen de garanție de 2 ani, care acoperă eventualele defecte apărute în timpul fabricației.

Pe lângă garanția inițială, oferim suplimentar 2 ani garanție extinsă produselor cu număr de comandă înregistrat și validat pe nettfront.ro/garantie-extinsa. Termenul de garanție acordat se calculează începând cu data facturării fronturilor de către producător.

Dacă în perioada de garanție se constată defecte de fabricație la produsele care au fost folosite adecvat (indicații de montaj, exploatare, întreținere respectate), acestea vor fi înlocuite. Dacă produsul nu poate fi înlocuit se va returna cumpărătorului contravaloarea produselor cu deficiențe.

Garanția nu se aplică în cazul în care se constată, că:

- produsul a fost transportat sau depozitat incorect, folosit neadecvat sau a fost curățat folosind metode sau produse de curățare greșite
- defectele reclamate se datorează uzurii fizice, tăieturilor, zgârieturilor sau loviturilor cauzate de manipularea / folosirea produselor
- produsele finite au fost amplasate în aer liber, au fost expuse șocurilor termice, au fost ținute într-un mediu cu umiditate excesivă.

CINE MĂ AJUTĂ SĂ COMBIN FREZAREA CU DECORUL?

Apelați la specialiștii în domeniul proiectării și realizării mobilierului (tâmplari, designeri, arhitecți etc.).

Pentru idei de combinații vă invităm să accesați site-ul nostru www.nettfront.ro în secțiunea Galerie sau urmăriți-ne pe conturile noastre de social media (facebook, instagram, pinterest) unde găsiți idei de design și referințe de la partenerii noștri.

ÎN CÂT TIMP SE EXECUTĂ PRODUSELE?

Produsele se realizează pe bază de comandă, toate cotele, finisajele fiind personalizate. Termenele de execuție asumate de Nett Front sunt următoarele:

- la fronturile înfoliate – minim 5 zile lucrătoare
- la fronturile vopsite - 3 săptămâni
- la Nett Top 7 și Nett Decoraft 7 - 4 săptămâni

Menționăm că la aceste termene de execuție se adaugă maxim 5 zile lucrătoare pentru livrare în funcție de momentul lansării comenzilor la partenerii Nett Front și achitarea produselor comandate.

CUM SE LIVREAZĂ?

Asigurăm o acoperire la nivel național prin intermediul partenerilor noștri, iar fronturile comandate de dvs. vor putea fi ridicate din locația partenerului la care s-a lansat comanda.

CUM SE ÎNTREȚIN PRODUSELE?

La întreținerea fronturilor vă recomandăm să respectați următoarele indicații, astfel încât produsele dvs. să nu se deterioreze în timp:

- înainte de curățare, fronturile se desprăfuiesc
- fronturile se vor șterge doar cu o lavetă din microfibre umezită cu apă caldă sau cu soluție de curățare non-abrazivă, destinată exclusiv curățării de mobilier, care nu conține alcool, acid, acetonă sau alte dizolvante!

Atenție! Atât produsele de curățare sintetice cât și cele naturale, deseori sunt acidulate (ex: conțin extract de lămâie etc.).

UNDE POT VEDEA PRODUSELE NETT FRONT?

- în magazinele și showroomurile partenerilor noștri
- la târguri de mobilă naționale sau locale (ex. BIFE-SIM Romexpo - București, Mobila Expo Romexpo - București, Expowood Brașov, Salonul de Moby (SMS) Sibiu). Prin conturile noastre de social media vă ținem la curent în legătură cu participarea noastră la aceste evenimente
- la designerii care lucrează cu produsele noastre
- în showroomul propriu

CULORILE VOPSITE SUNT RAL?

Colecția de culori vopsite sunt create special pentru Nett Front. Există culori RAL sau NCS identice sau apropiate culorilor proprii NETT BOND și NETT COLORS. Pentru mai multe detalii puteți consulta tabelul cu sugestii de corespondențe a nuanțelor, accesibil pe pagina www.nettfront.ro la secțiunea Descărcări.

În oferta noastră regăsiți și paletarele RAL și NCS dacă doriți o culoare anume.

NUANȚELE ÎNFOLIATE (culori uni, imitații de lemn, imitații de textură etc.) CORESPUND CU FINISAJELE PAL?

O pondere redusă din decorurile înfoliate corespund materialelor de la producătorii de PAL consacrați, lista acestor decoruri o regăsiți pe site-ul nostru www.nettfront.ro, la secțiunea Descărcări.

GROSIMEA MAXIMĂ A MDF-ULUI PRELUCRAT? (ce tipuri de material MDF folosim la realizarea produselor?)

Produsele Nett Front sunt realizate din MDF cu grosimea de:

- 18 mm (finisaje înfoliate și vopsite) pentru fronturi
- 22 mm (finisaje înfoliate și vopsite) pentru fronturi
- 18 mm, 22 mm și 25 mm (finisaje înfoliate și vopsite) pentru blaturi de masă
- 70 mm la Nett Top 7 și Nett Decoraft 7

Nu avem posibilitatea executării de produse cu o grosime diferită față de cele enumerate mai sus. Fronturile realizate de Nett Front au fața finisată prin înfoliere sau vopsire, iar spatele este acoperit cu melamină albă, ori înfoliat în decorul ușii sau vopsit (ultra mat) în culoarea frontului.

SE POT COMANDA FRONTURI FINISATE PE AMBELE FEȚE?

Putem realiza fronturi dublu înfoliate sau dublu vopsite (pe ambele fețe - față / spate) cu același finisaj la solicitarea expresă a cumpărătorului.

Menționăm că prețul ușilor înfoliate sau vopsite pe ambele fețe diferă de prețurile standard.

CE LĂȚIME AU RAMELE UȘILOR DECUPATE?

În cazul ușilor decupate lățimea ramelor poate varia în funcție de modelul ales, între 60 și 85 mm.

CE LĂȚIME AU DESPĂRȚITOARELE INTERIOARE ALE RAMELOR?

În cazul ușilor cu **frezare medie** (A1/P, A3/P, A31/P, A32/P) este de 30 mm, iar în cazul ușilor cu **frezare adâncă** (A62/P, A130/D) este de 45 mm.

MODALITĂȚI DE LANSARE A COMENZILOR

Lansarea comenzilor se acceptă numai prin platforma electronică de comenzi online (Senior Soft) (1) sau prin e-mail pe adresa de comenzi@nettfront.ro (2).

Comanda prin e-mail va cuprinde obligatoriu datele de identificare ale clientului:

- numele societății
- adresa și numărul de telefon
- adresa de e-mail
- persoana de contact, telefon
- date de facturare și livrare

Datele comenzii:

- tip frezare
- culoare / decor (după denumirea din paletarul de culori)
- dimensiunea fronturilor (înălțime x lățime) exprimate în mm
- orientarea fibrei este stabilită de dimensiunea din prima coloană a comenzii (înălțime)
- cantitatea comandată
- se va specifica la observații solicitarea de a se executa ușă decupată
- se va specifica opțiunea dvs. pentru modalitatea de livrare (transport propriu, curierat etc.)

Parametrii comenzilor se vor verifica înainte de trimitere.

După lansarea comenzii în producție nu se mai pot face modificări!

Pentru o prelucrare ușoară a comenzilor, vă rugăm utilizați aplicația SENIOR Soft pentru comenzi online sau formularul de comandă.

În cazul în care nu aveți formularul de comandă, îl puteți descărca de pe pagina noastră web în format electronic (secțiunea Descărcări / Formulare).

TERMEN DE EXECUȚIE

Termenul de execuție este de maxim **5 zile lucrătoare** pentru **fronturile înfoliate** și maxim de **15 zile lucrătoare** pentru **fronturile vopsite**, din momentul încasării facturii proforme.

La finalizarea comenzilor clientul va fi anunțat în scris sau telefonic.

RECLAMAȚII

Reclamațiile pentru defecte de producție se primesc în scris, în termen de 3 zile de la recepția mărfii, iar produsele vizate trebuie retrimise la Nett Front pentru constatarea defectului.

Produsul defect se schimbă în cel mai scurt timp posibil.

În cazul în care se constată că defectele produsului au fost cauzate de lovituri în timpul transportului sau de manipularea greșită de către client, acestea nu se vor considera defecte de producție și vor fi înlocuite contra cost.

INDICAȚII DE UTILIZARE

Fronturile de mobilier din MDF înfoliate 3D sau vopsite sunt produse destinate producției de mobilier executate din materii prime de cea mai înaltă calitate, realizată exact la dimensiunea solicitată de client, rezultând astfel produsul finit.

- **Orice secționare a produsului finit va distruge izolarea perfectă a ușii. Astfel, în urma absorbției umezelii din aer, ea se va deteriora.**
- **Produsele finite secționate sau tăiate nu beneficiază de garanție!**

Pe tot parcursul pregătirii și montării fronturilor acestea vor fi manipulate cu mare grijă pentru a evita lovirea sau zgârierea suprafețelor cu obiecte ascuțite sau dure.

Este interzisă montarea fronturilor aproape de surse de căldură (ex. cuptor) fără protejarea canturilor acestora cu placă pentru dirijarea căldurii. Vă recomandăm montarea acestor plăci pentru evitarea deteriorării fronturilor (fig. 1).

Este recomandată folosirea cuptoarelor încorporate care emană căldura în direcția frontală și nu în lateral.

De asemenea, este recomandată evitarea expunerii fronturilor la șocuri termice.

RECOMANDĂRI DE FOLOSIRE A UȘILOR DIN MDF ÎNFOLIAT

Folia de PET sau PVC, purtătoare de diferite decoruri și culori, este aplicată pe suportul de bază MDF, prin plastifiere la o temperatură de peste 100°C. Aceste uși la acțiunea unei surse de căldură mai mare de 60°C au tendința să se exfolieze, dar asta nu reprezintă defect de producție, corespunzând standardelor în domeniu.

Modul de a proiecta o astfel de mobilă necesită atenție sporită.

Pentru a evita neplăcerile menționate mai înainte, venim în ajutorul dumneavoastră cu câteva sugestii de utilizare:

1. Designerul să propună clientului un cuptor care emană căldura în față și nu în lateral pe canturile ușilor MDF.
2. În cazul în care clientul alege un cuptor care propagă căldura pe canturile ușilor, propunem montarea unei plăci pentru dirijarea căldurii (fig.1).

fig. 1 - PLACĂ PENTRU DIRIJAREA CĂLDURII

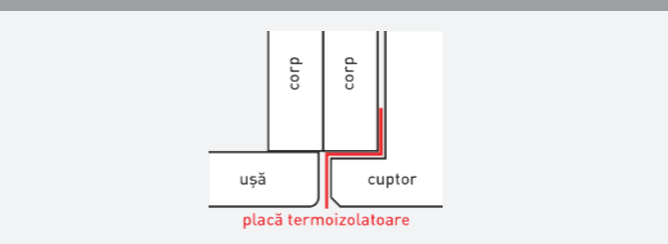

Pentru protejarea ușilor corpurilor superioare, se recomandă folosirea hotelor cu lățimea de 900 mm și a plitelor vitroceramice sau pe inducție.

În cazul în care se alege totuși o hotă de 600 mm, se recomandă una telescopică, astfel încât și în poziția de închis cantul frontului să fie protejat.

În cazul hotelor încastate în corpul superior, se recomandă folosirea deasupra plitei a ușilor din profil de aluminiu și nu a celor din MDF înfoliat.

În situația în care clientul nu vrea să renunțe la folosirea ușilor din MDF înfoliate deasupra plitei, se proiectează partea inferioară a corpului cu 20 mm mai adâncă, astfel încât să acopere grosimea ușii, sau toată carcasa se poate dubla la 36 mm și ușile să fie încastate.

Pentru a prelungi durata de viață a mobilierului din bucatării recomandăm folosirea plitelor electrice. În situația în care utilizați plită pe gaz, se recomandă o hotă de 900 mm pentru absorbția aburilor. În cazul în care folosiți hotă telescopică se recomandă exclusiv utilizarea plitei electrice pentru a evita supraîncălzirea corpurilor superioare.

ÎNTREȚINERE

Curățarea fronturilor se va face numai cu o cârpă moale, umedă, utilizând exclusiv produse de curățare care nu zgârie suprafața acestora și nu au conținut de alcool sau acid.

Fronturile cu folie High Gloss 3D, Ultra Mat și cele vopsite sunt acoperite cu un strat de folie protectoare, care se va îndepărta numai după montarea acestora și finalizarea montajului mobilei la client. Foliile protectoare pot avea diferite culori, nu sunt doar transparente.

Este interzisă scrierea pe suprafața foliei cu marker sau cariocă chiar și înainte de îndepărtarea foliei protectoare! Acestea pot penetra folia, astfel suprafața frontului riscă să fie pătată.

În cazul fronturilor înfoliate cu folie High Gloss 3D și cele vopsite este interzisă ștergerea suprafețelor acestora după îndepărtarea foliei protectoare, timp de 15 zile.

Această perioadă este necesară pentru ca suprafața foliei să-și poată forma - în contact cu aerul - rezistența.

După cele 15 zile și suprafața fronturilor înfoliate cu folie High Gloss 3D poate fi ștersă cu o cârpă moale, umedă, utilizând exclusiv produse de curățare care nu zgârie și nu au conținut de alcool sau acid.

RESTRICȚII TEHNICE

Toate reperatele comandate vor trebui să respecte următoarele restricții:

- înălțime maximă 2500 mm, lățime 1200 mm. În cazul fronturilor a căror înălțime depășește 2000 mm, lățimea va fi de max. 900 mm
- dimensiunea minimă pentru prelucrarea unui reper este de 270 mm x 60 mm
- pentru ușile decupate putem executa falț pentru geam, contra cost
- la solicitarea orientării fibrei pe orizontală (lățime), înălțimea maximă este de 1200 mm (fig.2)
- la o lățime a reperului de peste 1200 mm, aceasta va fi executată automat cu direcția fibrei pe orizontală
- pentru frezările A34/R3, A35/R3, A36/S, A37/S, A38/R3, A331/R3T4, A341/R2T7, A351/R3 și A355/R3 frezarea de mâner se va executa pe lățime și nu avem posibilitatea executării variantei decupate pentru vitrină
- la blaturile de 25 mm grosime, colțurile sunt cu rază minimă de 20 mm

DIRECȚIA FIBRELOR

fig. 2

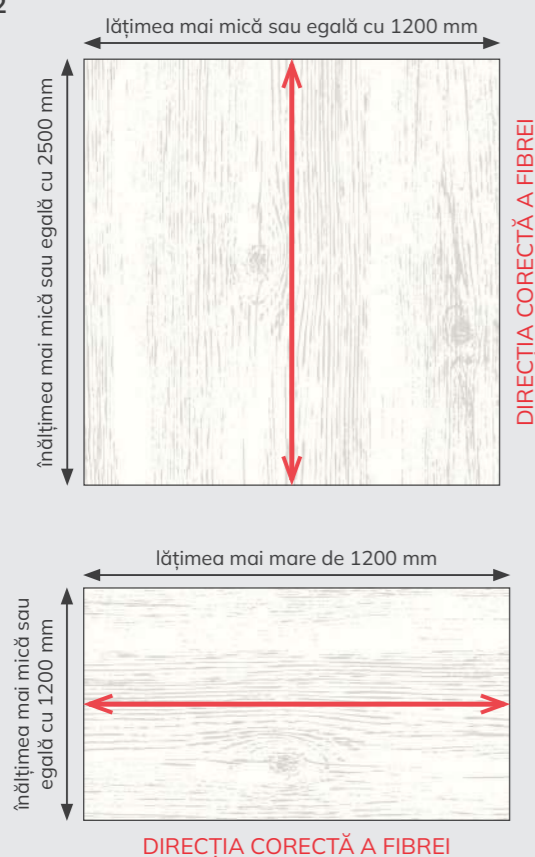

IMPORTANT!

Toleranța de curbare admisă a frontului la o lungime de 1 m este de 1,5 mm. (fig. 3)

fig. 3

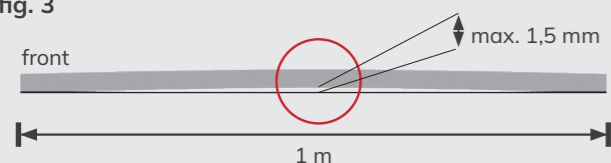

Pentru a evita dezlipirea foliei de pe cant cauzate de deschiderea ușii, vă recomandăm folosirea unor balamale de calitate, care la deschidere îndepărtează frontul de corpul de mobilier, evitând astfel frecarea acestora.

Nuanțele / culorile prezentate în acest catalog sunt doar cu titlu informativ.

Pentru comenzi vă rugăm să utilizați paletarele Decoruri Înfoliate, Paletarul de Vopsite și mostrele de fronturi MDF furnizate de Nett Front.

CERINȚE ATIPICE

Reperele cu forme speciale pot fi executate doar pe baza unui desen tehnic de preferat în format DXF, cu precizarea tuturor cotelor și a razelor, iar termenul de execuție și prețul se stabilesc după analiza complexității reperului solicitat.

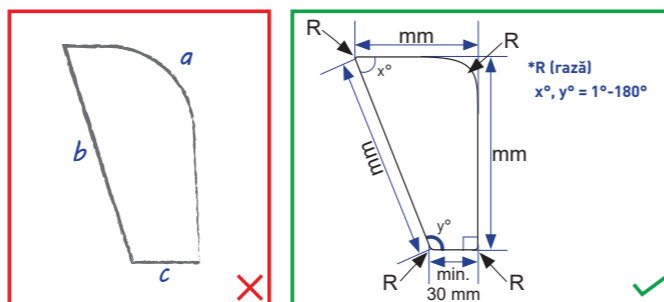

La fronturile care vor acoperi spațiile de sub scări, se vor ține cont de următoarele aspecte:

- La unghiuri de peste 45°, raza utilizată la realizarea fronturilor va fi de minim R10 (fig.4)

fig. 4

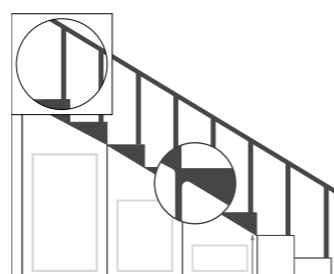

- La unghiuri de sub 45°, raza utilizată va fi de R20 (fig. 5)

fig. 5

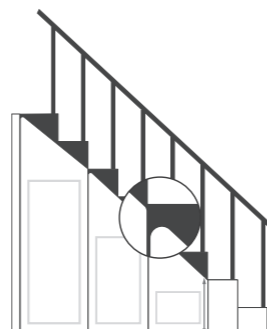

- La fronturile care au unghiuri diferite de 90° (ex. reper triunghiulare, trapezoidale), modelul de frezare de pe suprafața MDF-ului nu va urmări conturul reperului, frezarea fiind realizată doar pe aceea porțiune a frontului din care reiese un dreptunghi, respectând restricțiile tehnice la modelul de frezare solicitat.

La modelele de frezare cu dungii (ex. A58/R6), aplicarea dungilor se realizează pornind de la mijlocul frontului și avansează cu câte 50 mm către marginile reperului. Astfel, se recomandă ca ușile pentru corpurile superioare și inferioare a unui mobilier să fie de aceeași dimensiune pentru a păstra liniile continue pentru un aspect final plăcut.

ASAMBLARE (MONTARE)

- Este interzisă secționarea / tăierea pentru scurtare a produsului finit, deoarece astfel se distruge izolarea produsului, existând riscul de deteriorare a MDF-ului prin absorbția umezelii din mediul înconjurător.
- Cu ocazia montajului fronturilor, acestea vor fi manipulate cu grijă de către beneficiar pentru a evita zgârierea, lovirea sau erorile de prelucrare (ex. greșeli de frezare / găurire). Aceste defecte rezultate din vina beneficiarului nu sunt acoperite de garanția produselor, iar refacerea lor va fi realizată contra cost pe baza unei noi comenzi lansate către producător.
- Se recomandă proiectarea lateralelor la cele 2 capete ale corpurilor de mobilier mai adâncă cu 20 mm astfel încât să acopere grosimea ușii, iar ușile să fie încastrate.
- Fronturile se vor monta la o distanță de minim 150 mm de hotă. Vă recomandăm ca hota să aibă o lățime de 900 mm pentru a asigura captarea cât mai eficientă a aburilor și aerului cald degajat de plită.
- Fronturile MDF nu se pot monta în spații în care temperatura camerei este mult peste cea medie sau umiditatea aerului este ridicată.
- Nu se recomandă montarea fronturilor MDF ca blaturi pe corpuri de mobilier în zone unde apa poate să se adune pe suprafața frontului (bucătării, toalete).
- Blatul de lucru al mobilierului trebuie să aibă o adâncime mai mare de minim 50 mm față de carcasa mobilierului, astfel încât apa scursă de pe blat să nu intre în contact direct cu fronturile, pe termen lung existând riscul de exfoliere pe cant, ca urmare a acțiunii umezelii excesive.

DEPOZITAREA FRONTURILOR ÎNAINTE DE MONTAJ

- Este interzisă îndepărtarea foliei protectoare înainte de montarea fronturilor pe mobilier, aceasta protejând produsul finit împotriva unor acțiuni mecanice.
- Până la montarea pe mobilier, fronturile vor fi depozitate în locația beneficiarului pe plan orizontal, cu suprafețele finisate întoarse față în față, pe o suprafață fără denivelări, evitând spațiile cu umiditate și / sau temperaturile joase / ridicate sau contactul direct cu razele solare.

RETRAGERE / MODIFICARE COMANDĂ

Comenzile ferme, trimise de către cumpărători, se pot lansa în producție imediat după primirea lor.

În cazul în care se dorește anularea unei comenzi ferme sau se solicită modificarea de dimensiuni / culoarea reperelor dintr-o comandă fermă care s-a lansat deja în producție, comanda nu mai poate fi retrasă / modificată de către Nett Front, iar eventualele pagube rezultate cad în sarcina clientului.

Modificările solicitate la astfel de comenzi vor trebui introduse într-o nouă comandă fermă pentru a fi realizate conform noilor date primite de la cumpărători.

Compania Nett Front își rezervă dreptul de a refuza realizarea anumitor repere solicitate sau de a nu accepta în anumite cazuri, reclamații dacă specificațiile și restricțiile stabilite nu au fost luate în considerare de către cumpărători.

NOTIȚE:

Lined writing area for page 216.

NOTIȚE:

Lined writing area for page 217.

