

CENÍK 2018/2019

SPRCHOVÉ ZÁSTĚNY A VANIČKY



RADOST ZE SPRCHOVÁNÍ

**AQUAPERLE**
SE STANDARDNĚ
DODÁVÁ NA VŠECH
SKLECH SANSWISS

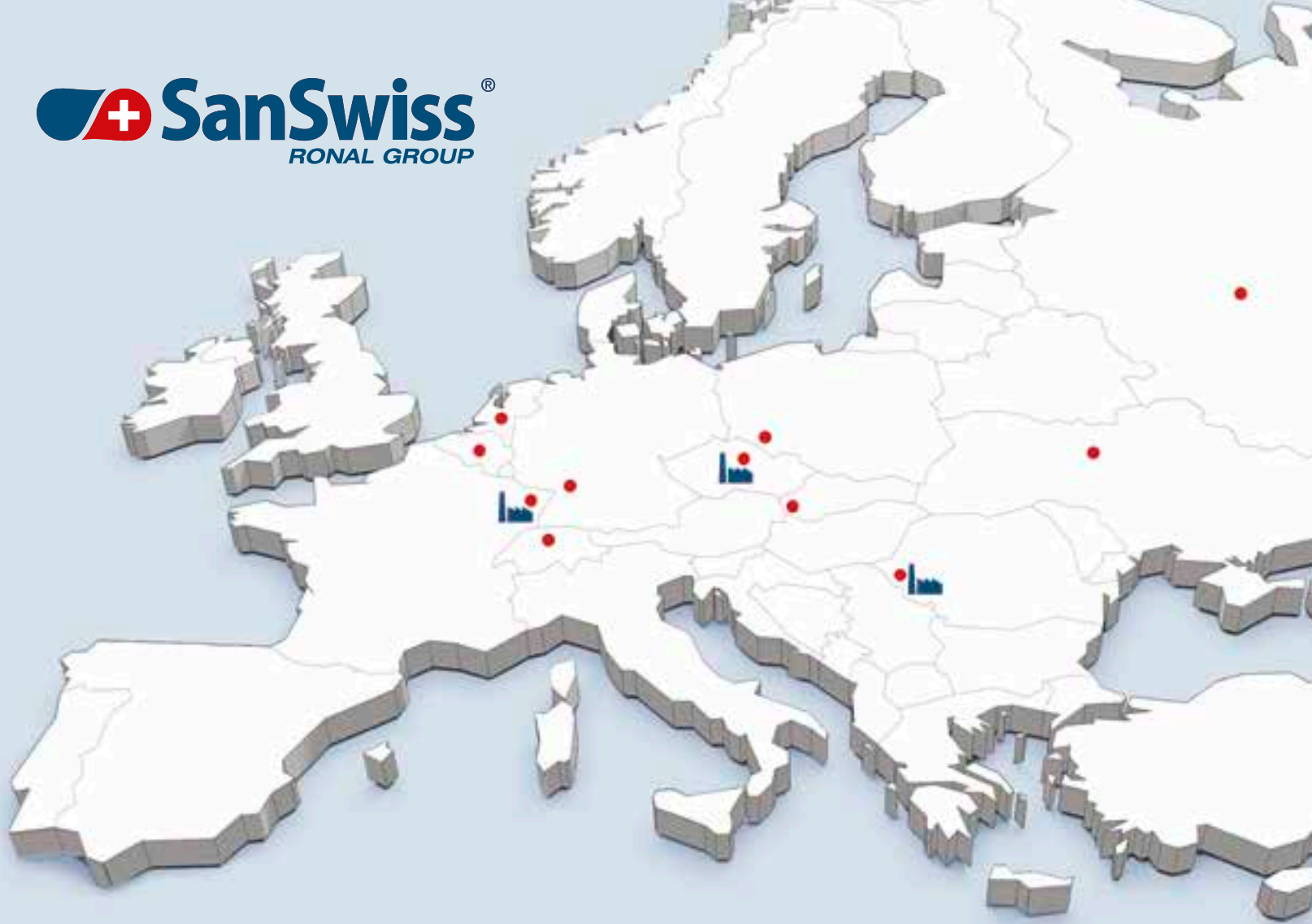

SANSWISS - DŮVĚŘUJTE SILNÉ ZNAČCE

SanSwiss je tradiční výrobce sprchových koutů a vaniček. Hlavní sídlo společnosti se nachází v Härkingenu ve Švýcarsku. Díky svému rozsáhlému know-how, četným inovacím a vysoké kvalitě produktů patří SanSwiss k úspěšným výrobcům v Evropě. Tři výrobní závody a 11 obchodních zastoupení zajišťují v 15 zemích Evropy prosazování obchodní strategie díky blízkosti k zákazníkovi v místě a poskytování profesionálních služeb.



EN 14428



Ať již se jedná o bezrámové, částečně rámové nebo rámové zástěny s různými tvary profilů, široce otvíratelné křídlové dveře, posuvné dveře s úsporou místa nebo stále populárnější WALK-IN zástěny do velkých koupelen, zástěny SanSwiss splní nejrůznější přání zákazníků pro individuální řešení koupelny, včetně atypických rozměrů a zvláštních provedení.

Sprchové kouty a vaničky SanSwiss splňují nejvyšší požadavky na technická řešení, funkčnost, komfort a design. Všechny výrobky odpovídají vysokým standardům platných evropských norem. Následné dodržování kvality výrobků je pravidelně testováno a sledováno. Jen tak může být zaručena osvědčená vysoká úroveň kvality všech výrobků SanSwiss.

O úspěchu společnosti SanSwiss hovoří nejenom více než 200 000 sprchových zástěn prodaných v roce 2017, ale především spokojení zákazníci. Již více než 35 let jsme tu pro Vás!



Švýcarsko



Francie



Česká
republika



Rumunsko



Německo



Polsko



Nizozemí



Belgie



Slovensko



Ukrajina



Rusko

VŠEOBECNÉ INFORMACE

Přehled sprchových zástěn a typů dveří	4 – 5
Skla, antiplaková úprava Aquaperle	6 – 11
Technické údaje: těsnost zástěn	12
Čištění a údržba	13
Profily	14 – 15
www.sanswiss.cz	16 – 18
Co musíte vědět	19
Pokyny k zaměřování	20 – 21
U-montáže	22
Příplatky a ceny montáže	23

SPRCHOVÉ ZÁSTĚNY

MELIA	24 – 47
PUR	48 – 97
ESCURA	98 – 113
PUR LIGHT S	114 – 129
SWING-LINE	130 – 153
SWING-LINE F	154 – 167
TOP-LINE	168 – 209
ECO-LINE	210 – 223

WALK-IN ZÁSTĚNY

WALK-IN FUN / MELIA / PUR / ESCURA / TOP-LINE	224 – 273
---	-----------

VANOVÉ ZÁSTĚNY

MELIA / SWING-LINE / SOLINO / TOP-LINE	274 – 295
--	-----------

SPRCHOVÉ KABINY

MODUL 1400	296 – 311
------------------	-----------

VANIČKY

ILA	312 – 321
MARBLEMATE	322 – 331

DOPLŇKY

Doplňky, čisticí prostředky, plastová těsnění a profily	332 – 345
---	-----------

PŘEHLED SPRCHOVÝCH ZÁSTĚŇ A TYPŮ DVEŘÍ

	DVEŘE V NICE												BOČNÍ STĚNY		
TYPOVÁ ŘADA	Jednokřídlé dveře	Jednokřídlé dveře s pevnou stěnou v rovině	Jednokřídlé dveře s pantem u zdi a s pevnou stěnou v rovině	Dvoukřídlé dveře	Jednokřídlé dveře	Jednokřídlé dveře s pevnou stěnou v rovině	Jednokřídlé dveře s pantem u zdi a s pevnou stěnou v rovině	Dvoukřídlé dveře	Dvoukřídlé dveře s pevnou stěnou v rovině	Jednodílné posuvné dveře s pevnou stěnou v rovině	Dvoudílné posuvné dveře s 2 pevnými stěnami v rovině	Třídílné posuvné dveře	Dvoudílné skládací dveře	Boční stěna	Zkrácená boční stěna
MELIA					•	•	•	•	•					•	•
PUR	•	•		•										•	•
ESCURA	•	•												•	
SWING-LINE					•	•	•	•	•					•	•
SWING-LINE F													•	•	•
PUR LIGHT S										•	•			•	•
TOP-LINE		•			•		•	•		•	•	•	•	•	•
ECO-LINE					•			•						•	

	ROHOVÉ ZÁSTĚNY						U- montáž	ČTVRTKRUHY				PĚTIÚHELNÍKY			
TYPOVÁ ŘADA	Rohový vstup jednodílný s křídlovými dveřmi	Rohový vstup jednodílný s křídlovými dveřmi	Rohový vstup s dvoudílnými křídlovými dveřmi	Rohový vstup s dvoudílnými křídlovými dveřmi	Rohový vstup s dvoudílnými skládacími dveřmi	Rohový vstup s dvoudílnými posuvnými dveřmi	U- montáž	Čtvrtekruh s jednokřídlými dveřmi	Čtvrtekruh s dvoukřídlými dveřmi	Čtvrtekruh s dvoudílnými posuvnými dveřmi	Čtvrtekruh s dvoukřídlými dveřmi	Pětiúhelník s jednokřídlými dveřmi	Pětiúhelník s dvoukřídlými dveřmi	Pětiúhelník s dvoukřídlými dveřmi	
MELIA		•		•			•	•			•				
PUR	•		•				•		•			•	•		
ESCURA	•		•						•						
SWING-LINE		•		•			•				•				
SWING-LINE F					•		•								
PUR LIGHT S						•	•			•					
TOP-LINE			•			•	•		•	•					•
ECO-LINE						•	•			•					
FUN															
SOLINO															

KOMBINACE DVEŘE + BOČNÍ STĚNA (1=standardní boční stěna 2=zkrácená boční stěna)

Jednokřídlé dveře + boční stěna v 90°	Jednokřídlé dveře s pevnou stěnou v rovině + boční stěna v 90°	Jednokřídlé dveře s pantem u zdi a s pevnou stěnou v rovině + boční stěna v 90°	Dvoukřídlé dveře + boční stěna v 90°	Jednokřídlé dveře + boční stěna v 90°	Jednokřídlé dveře s pevnou stěnou v rovině + boční stěna v 90°	Jednokřídlé dveře s pantem u zdi a s pevnou stěnou v rovině + boční stěna v 90°	Dvoukřídlé dveře + boční stěna v 90°	Dvoukřídlé dveře s pevnou stěnou v rovině + boční stěna v 90°	Jednodílné posuvné dveře s pevnou stěnou v rovině + boční stěna v 90°	Dvoudílné posuvné dveře s 2 pevnými stěnami v rovině + boční stěna v 90°	Třídílné posuvné dveře + boční stěna v 90°	Dvoudílné skládací dveře + boční stěna v 90°
1 2	1 2	1			1 2	1 2	1	1				
1	1											
					1 2	1 2	1 2	1 2				
												1 2
									1 2	1 2		
	1 2				1 2		1 2		1 2	1 2	1 2	1 2
					1		1					

	WALK-IN	VANOVÉ ZÁSTĚNY		
	Pevná stěna samostatná	Jednokřídlá vanová zástěna	Dvoudílná skládací zástěna	Třídílná skládací zástěna
	•	•		
	•			
	•			
		•	•	
	•	•	•	•
	•			
		•	•	

Čirá a tónovaná skla

Zástěny SanSwiss se dodávají s různými druhy skel: čirá, tónovaná, dekorová nebo skla se sítotiskem. Na všech sklech se standardně dodává antiplaková úprava Aquaperle.

Díky kombinaci různých skel a povrchových úprav profilů je možné nechat si vyrobit zástěnu podle individuálních požadavků.



AQUAPERLE
 SE STANDARDNĚ
 DODÁVÁ NA VŠECH
 SKLECH SANSWISS



07 Čiré

08 Parsol bronz

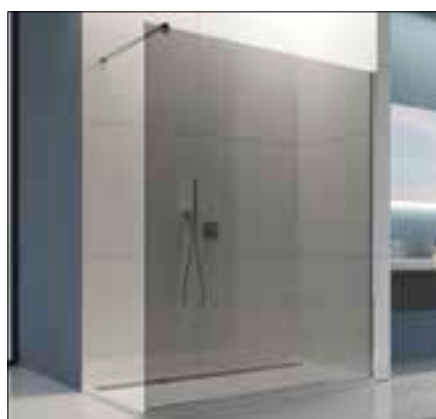

20 Parsol šedé

53 Zrcadlové

Dekorová skla



22 Durlux



30 Mastercarré



44 Cristal perly

Skla s chromovým dekorem



61 Mřížka



62 Stromy



63 Písmo



64 Oblázky



66 Zrcadlové



Skla se sítotiskem



49 Satén



51 Linie

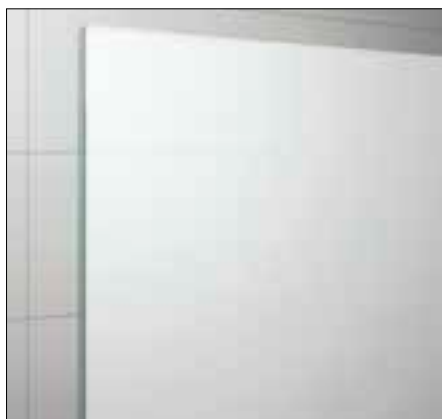

VARIANTY SKEL U TYPOVÝCH ŘAD

	Tloušťka skla v mm	Bezpečnostní skla				Dekorová skla			Skla se sítotiskem	
		07 Čiré	08 Parsol bronz	20 Parsol šedé	53 Zrcadlové	22 Durlux	30 Mastercarré	44 Cristal perly	49 Satén	51 Linie
MELIA	8	●			○		○	○	○	○
PUR	8/6	●	○	○	○	○	○	○	○	○
ESCURA	6/8	●								
SWING-LINE	6	●			○	○	○	●		○
SWING-LINE F	6	●			●	●	●	●		○
PUR LIGHT S	6	●			○	○	○	○	○	○
TOP-LINE	6/5/3	●				○	○	○		○
ECO-LINE	5/4	●				●				
FUN	6	●			●	●	●	●	●	○
SOLINO	8	●								

	Tloušťka skla v mm	Bezpečnostní skla s chromovým dekorem				
		61 Mřížka	62 Stromy	63 Písmo	64 Oblázky	66 Zrcadlové
MELIA	8					
PUR	8/6	○	○	○	○	○
ESCURA	6/8					
SWING-LINE	6					
SWING-LINE F	6					
PUR LIGHT S	6					
TOP-LINE	6/5/3					
ECO-LINE	5/4					
FUN	6					
SOLINO	8					

● Vyrábí se u všech typů v typové řadě

○ Vyrábí se jen u některých typů z typové řady. Podrobnější informace jsou uvedeny na stránkách jednotlivých typů zástěn.

AQUAPERLE – SKUTEČNÁ OCHRANA PROTI VODNÍMU KAMENI

Na skle bez antiplakové úpravy stéká voda po celé ploše. Vodní kámen se při odpařování vody usazuje v pórech skla a zastavuje stékání.

Antiplaková úprava Aquaperle snižuje usazování nečistot a vodního kamene na skle. Díky této úpravě stékají vodní kapky ze skla dolů a neusazují se na něm. Na skle může zůstat jen několik malých kapek. Aquaperle snižuje usazování vodního kamene na minimum a značně usnadňuje údržbu skla. Antiplaková úprava Aquaperle se standardně dodává na všech sklech SanSwiss.



Stékající voda na skle bez antiplakové úpravy



Vodní kapky na skle s Aquaperle

AQUAPERLE – SPRÁVNÁ PÉČE JE DŮLEŽITÁ

Aquaperle snižuje usazování nečistot a vodního kamene na skle. Není však samočisticí. I sklo s Aquaperle vyžaduje pravidelnou péči a čištění.

- Skla opatřená antiplakovou úpravou Aquaperle lze jednoduše čistit bavlněným hadříkem, houbičkou nebo stěrkou.
- Pravidelná péče bezprostředně po sprchování zabraňuje usazování nečistot a vodního kamene již na začátku.
- Pro základní čištění používejte vždy šetrné čisticí prostředky. Doporučujeme používat čisticí prostředky SanSwiss, které byly vyvinuty pro čištění skel sprchových zástěn SanSwiss.
- V žádném případě nepoužívejte agresivní čisticí prostředky, mycí houby s drsným povrchem nebo hrubé hadříky, které by mohly poškodit sklo.
- Po čištění opláchněte sklo čistou vodou. Povrch osušte měkkým hadříkem.
- Díky pravidelnému čištění a správné péči budou sprchové zástěny vypadat stále jako nové - i po mnohaletém používání.

DOBRÁ OCHRANA
PROTI STŘÍKAJÍCÍ
VODĚ

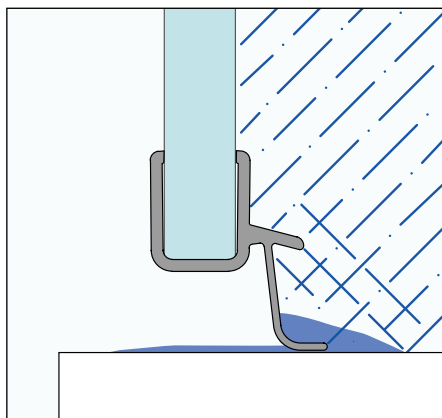

**Bezrámové zástěny
bez prahové lišty**

VELMI DOBRÁ
OCHRANA PROTI
STŘÍKAJÍCÍ VODĚ

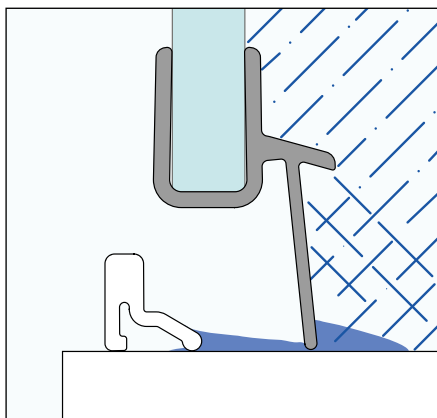

**Částečně rámové zástěny
s prahovou lištou**

OPTIMÁLNÍ
OCHRANA PROTI
STŘÍKAJÍCÍ VODĚ

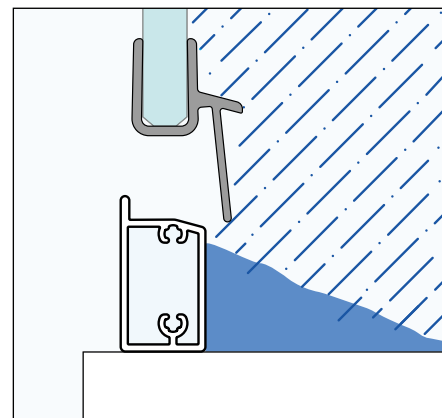

**Rámové zástěny
s rámovými profily**



Bezrámové zástěny bez prahové lišty poskytují dobrou ochranu proti stříkající vodě a splňují nejvyšší optické nároky. Kvůli chybějící prahové liště se však může ven lehčeji dostat stříkající voda. Díky případnému zabudování nízké prahové lišty se značně zlepší těsnost.

Částečně rámové zástěny s prahovou lištou poskytují velmi dobrou ochranu proti stříkající vodě. Tenký rámový profil nebo prahová lišta zásadně brání vytékání vody ze sprchy.

Rámové zástěny s rámovými profily poskytují optimální ochranu proti stříkající vodě. Ochranný účinek je tím větší, čím větší je dolní vodorovný profil. Zástěna zadrží vodu i při intenzivním sprchování.

Důležitá informace!

Všechny sprchové zástěny SanSwiss splňují evropskou normu EN 14428: 2008-A1, ve které jsou definovány také požadavky na těsnost zástěn. V závislosti na designu a konstrukci však existují určité rozdíly v úrovni těsnosti, které je třeba vzít v úvahu. Typy s rámovými profily poskytují pochopitelně lepší těsnost než bezrámové typy. Úroveň těsnosti určuje: tvar rámu, tvar profilů, panty, design. Bez ohledu na to, pro jaký design nebo konstrukční řešení se váš zákazník rozhodne, poskytují všechny sprchové zástěny SanSwiss účinnou ochranu proti stříkající vodě.

ÚDRŽBA POVRCHOVĚ UPRAVENÝCH PLOCH

Profily, madla, panty a příslušenství mají zpravidla upravený povrch jako například chromovaná mosaz nebo eloxovaný hliník. Abyste mohli mít radost z hezkého povrchu mnoho let, je třeba při jejich čištění dodržovat určitá pravidla:

Chromované povrchy

Pro pravidelnou údržbu stačí je čistit vodou s mýdlem a měkkým hadříkem. Pro odstranění vápenitých usazenin doporučujeme použít běžně dostupné sanitární čističe na bázi kyseliny citronové.

Používejte pouze speciální čističe

Vhodný čistič rozpoznáte podle pokynů výrobce na jejich zadní straně, které odkazují na jejich použití pro odpovídající povrchy. Přečtěte si důkladně a pozorně pokyny k použití a jejich dávkování pro jednotlivé povrchy.

Po čištění je třeba plochy vždy důkladně opláchnout čistou vodou a osušit suchým hadříkem.

Vyhnete se určitým účinným látkám

Některé čističe koupelen obsahují účinné látky, které mohou způsobit nevratné škody na ošetřovaných površích. K těmto účinným látkám patří:

- Kyselina octová (označovaná také jako kyselina ethanová nebo Acidum aceticum)
- Kyselina solná (kyselina chlorovodíková, Acidum hydrochloricum)
- Kyselina mravenčí (kyselina methanová, kyselina karboxylová, Acidum formicum)
- Chlornan sodný (chlorové bělidlo, SAVO)
- Kyselina fosforečná (E 338)

Nepoužívejte v žádném případě čističe, které obsahují výše uvedené látky. Poškozují povrchy a mohou rychle vést k viditelným poškozením.

Je třeba se také vyhnout míchání různých čističů, protože reakcí jejich účinných látek mohou vznikat zdraví nebezpečné výpary. Pro čištění použijte nejlépe hadřík neuvolňující vlákna. Mycí houby s drsným povrchem a hrubé hadříky jsou na čištění citlivých ploch nevhodné.



NOVÉ ČISTIČÍ PROSTŘEDKY SANSSWISS

Čisticí prostředky SanSwiss najdete na straně 335.





Chrom (10)



Aluchrom (50)



Matný elox (01)



Bílá (04)

SANITÁRNÍ BARVY



Černá lesklá (odpovídá RAL 9005)



Černá matná (odpovídá RAL 9005)

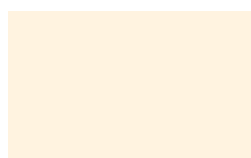

Pergamon



Natura



Běžová bahama



Manhattan



Antik bronz

SanSwiss nabízí profily v sanitárních barvách (v ceníku značeno SF). Sprchovou zástěnu si tak můžete nechat vyrobit přesně podle Vašich představ. Jiné než uvedené barvy na základě individuální poptávky. Cena zástěny v barvě Antik bronz vychází z ceny zvláštního rozměru + příplatek 15 %.

V případě zájmu kontaktujte oddělení prodeje.

Upozornění!

Hlavní pohledové díly jako např. madla, stabilizační nebo rohové vzpěry jsou chromované. I u sprchových zástěn ve speciální/sanitární barvě.

MOŽNOSTI POVRCHOVÝCH ÚPRAV U TYPOVÝCH ŘAD

	Chrom (10)	Aluchrom (50)	Matný elox (01)	Bílá barva (04)	Sanitární barvy (SF)	Černá barva matná*	Černá barva lesklá*
MELIA	● ¹⁾						
PUR	● ¹⁾						
ESCURA		●					
SWING-LINE		●	●	●	●	●	●
SWING-LINE F		●	●	●	●	●	●
PUR LIGHT S		●		●	●	●	●
TOP-LINE		●	●	●	●	●	●
ECO-LINE		●	●	●			
FUN		●			●	●	●

Barvy na straně 14 jsou jen příklady. Tiskové barvy nemusí přesně odpovídat odstínu sanitárních barev.

* Barvy profilu černá matná a černá lesklá je nutno objednat jako speciální barvu (SF). Sanitární barvy vyžadují individuální výrobu a delší dodací lhůty.

¹⁾ U zvláštních rozměrů s atypickou výškou je vyrovnávací profil dodáván v aluchromu (50).

PROFIL V SANITÁRNÍ BARVĚ ČERNÁ LESKLÁ



PŘIPRAVUJEME NOVÉ INTERNETOVÉ STRÁNKY



Již brzy Vám pod známou adresou www.sanswiss.cz představíme naše nové webové stránky, které jsme přepracovali nejenom vizuálně, ale především technicky a obsahově.

Návštěvníci našich nových webových stránek – ať už se jedná o zaměstnance koupelnových studií, instalatéry nebo koncové zákazníky – rychle naleznou detailní přehled o produktech SanSwiss. Nově vytvořená webová stránka poskytne návštěvníkům ještě více informací a značně usnadní hledání a výběr sprchového koutu, vanové zástěny nebo pevné WALK-IN zástěny.

Na co se můžete těšit?

Jasně členění dle požadované zástavbové situace, typu dveří a variant montáže, stejně tak nespočet informací o jednotlivých řadách sprchových zástěn a zcela nový konfigurátor sprchových zástěn pro rychlý a snadný výběr sprchové zástěny.

Webová stránka je vytvořena v tzv. responzivním designu, tzn. lze ji zobrazit jak na klasickém počítači, notebooku, ale i na smartphonu nebo tabletu.



KONFIGURÁTOR SPRCHOVÝCH ZÁSTĚN: POUZE NĚKOLIKA MÁLO KLIKY MYŠÍ SI VYBERETE SVOJI SPRCHOVOU ZÁSTĚNU

Konfigurátor sprchových, vanových a WALK-IN zástěn byl technicky, vizuálně i obsahově přepracován. S novým konfigurátorem si snadno a rychle vyberete sprchovou zástěnu dle Vašich představ.

Vyberete si způsob zamýšlené montáže (montáž na dlažbu nebo na vaničku) a požadovanou konstrukci dveří (otočné dveře, křídlové dveře, posuvné dveře atd.). Dále Vás konfigurátor dovede až k výběru skel a profilů. Nakonec si můžete vytisknout produktový list i s cenou (nebo si ho uložit ve formátu *pdf).

PRODUKTOVÝ LIST ES1C

ZÁKLADNÍ INFORMACE

Typová řada	ESCURA
Typ	ES1C

DETAILNÍ INFORMACE

Dveře v nise	ES1C
Dostupné standardní šířky	1000, 700, 750, 800, 900 mm
Standardní výška	2000 mm
Maximální atypická šířka	1000 mm
Dostupné varianty skel	07
Dostupné barvy profilů	50
Cena od	13630 Kč

DOSTUPNÉ VARIANTY SKEL

07
Hladká 04

DOSTUPNÉ BARVY PROFILŮ

50
Aluoborn

PRODUKTOVÉ INFORMACE A PLÁNOVÁNÍ KOUPELNY – KE STAŽENÍ

Jsou k dispozici produktové informace s detailním technickým popisem všech typových řad a modelů. Tyto informace si můžete stáhnout jednotlivě nebo najednou ve formátu *zip.

V sekci „Ke stažení“ naleznete i soubory pro architekty a koupelňová studia, všechny sprchové zástěny si lze stáhnout ve 3D formátu – 3DS, dwg, dxf a obj a rovněž ve 2D formátu – dwg a dxf.

Vyberte typovou řadu na levé straně
nebo použijte vyhledávání

ZDE SI MŮŽETE STÁHNOUT SOUBORY KE KOMPLETNÍM TYPOVÝM ŘADAM (PŘEDTÍM KLIKNOUT) **ZDE**

ESCURA

ES13+EST1

800 mm

800 mm

práva

Dostupné soubory pro model ES13D 088 + EST1 880:

3DS 3D DWG 3D DXF 3D OBJ 3D RFA DWG 2D FRONT DWG 2D LEFT DWG 2D TOP DXF 2D TOP

PŘIPRAVUJEME NOVÉ INTERNETOVÉ STRÁNKY

MONTÁŽNÍ NÁVODY KE STAŽENÍ

Aktuální montážní návody, přehled náhradních dílů nebo produktové listy si lze jednoduše a rychle stáhnout přímo u každého produktu.

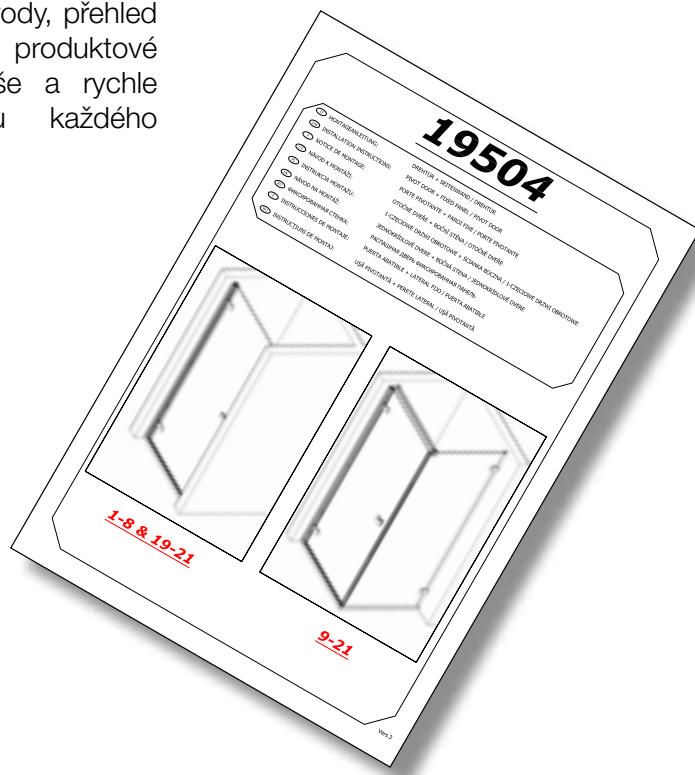

VZORY NÁKRESŮ ZVLÁŠTNÍCH PROVEDENÍ

V případě potřeby zaměření atypických sprchových koutů jsou zde k dispozici nákresy zvláštních provedení. Do těchto nákresů lze zaznamenat požadované rozměry a údaje pro konkrétní zástavbovou situaci, aby se následně usnadnilo zadání zakázky a nedošlo k chybám při výrobě.

Nákres č. 04

SanSwiss RONAL GROUP

Všechny rozměry udávejte v milimetrech!

Jméno: _____ Příjmení: _____
Město: _____

Typná látka: _____
Převodník: _____
Materiál: _____
Výškový úroveň: _____
Výškový rozdíl: _____

Panely:
 vlevo
 vpravo
 s přímou stěnou v rovině (přímou stěnou)

Montáž:
 na kerolitu
 na dřevě
 na skli

Změlné rozměry:
 na vnější hranu skla
 na vnitřní sklo
 na vnější hranu skla

Přidání přílohy:
 fotografie příloha

Podpis: _____
Datum: _____

SanSwiss s.r.o. Popovická 1123, CZ - 506 01 JiČín
Tel.: +420 / 493 644 411 E-mail: prodaj@sanswiss.cz www.sanswiss.cz

Nákres č. 01

SanSwiss RONAL GROUP

Všechny rozměry udávejte v milimetrech!

Jméno: _____ Příjmení: _____
Město: _____

Typná látka: _____
Převodník: _____
Materiál: _____
Výškový úroveň: _____
Výškový rozdíl: _____

Panely:
 vlevo
 vpravo
 s přímou stěnou (přímou stěnou)

Montáž:
 na kerolitu
 na dřevě
 na skli

Přidání přílohy:
 fotografie příloha

Podpis: _____
Datum: _____

SanSwiss s.r.o. Popovická 1123, CZ - 506 01 JiČín
Tel.: +420 / 493 644 411 E-mail: prodaj@sanswiss.cz www.sanswiss.cz

V sekci „Ke stažení“ naleznete platné ceníky a katalogy SanSwiss. Rovněž i tiskové zprávy, novinky, formuláře a další nezbytné informace.

OBJEDNACÍ KÓDY SANSWISS

Příklad objednacího kódu:

Objednací kód sprchové zástěny SanSwiss se skládá z maximálně 13 znaků.

Příklady objednacích kódů jsou rovněž uvedeny na jednotlivých stranách konkrétní typové řady (vždy nad tabulkou).

Typ/série	Díl/strana montáže	Standardní šířka nebo zvláštní rozměr	Barva profilu	Sklo
SLE1	G	0750	..*	07
např.: SL1 SLE1 SLE2 SLR TOPF TED TED2	např.: G = levý D = pravý	např.: 075 = 750 mm 080 = 800 mm 090 = 900 mm 100 = 1000 mm nebo 0750 = 750 mm 0800 = 800 mm 0900 = 900 mm 1000 = 1000 mm nebo SM = Zvláštní rozměr	např.: 01=matný elox 04=bílá 50=aluchrom SF=sanitární barvy	např.: 07=čiré 22=Durlux 30=Mastercarré 44=Cristal perlý 51=linie 53=zrcadlové

Objednací kód SLE1 G 0750 01 07 = SWING-LINE rohový vstup= jednodílný, levý díl, šířka 750 mm, výška 1950 mm, matný elox, čiré sklo

* V případě, že je na výběr více variant/možností, jsou pole v tabulkách označena .., takto označená pole musí být nahrazena požadovanou variantou.

Sprchové zástěny SanSwiss vynikají četnými konstrukčními přednostmi a důmyslnými prvky, které značně usnadňují pravidelné čištění výrobků:

- Na vnitřní straně skla zapuštěné panty pro hladké plochy a snadné čištění
- Standardně dodávaná antiplaková úprava Aquaperle na všech sklech zástěn SanSwiss
- Odklápěcí nebo lehce vysaditelné prvky posuvných dveří



Pokyny k zaměřování

- Všechny rozměry je nutné uvádět v milimetrech.
- Nákres situace se kreslí z polohy před sprchovou zástěnou. Určení pravé a levé strany se uvádí podle níže uvedeného obrázku.

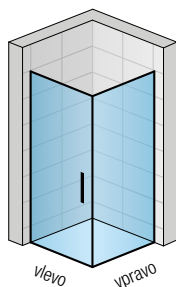

- Zaměření je možné provést, až když je položena dlažba a jsou obloženy stěny.
- **Odsazení** představuje vzdálenost, o kterou je zástěna odsazena od okraje vaničky z důvodu lepší těsnosti.
- Při **montáži na vaničku** se zástěny vyrábějí pro montáž s určitým odsazením od hrany vaničky.
- Při **montáži na dlažbu** se sprchová zástěna montuje přímo na dlažbu. Při objednávce standardního rozměru je nutno vzít v úvahu, že kvůli výše popsanému odsazení je skutečná šířka zástěny menší než objednávací rozměr. Například dveře s boční stěnou SWING-Line s objednávacím rozměrem 900 x 900 mm mají skutečnou šířku 870 x 870 mm (od zdi na střed skla). Při **objednávce standardního** rozměru je proto nutné vzít v úvahu tabulky šířek při montáži na dlažbu, které jsou uvedeny v Technických informacích na konci každé typové řady.

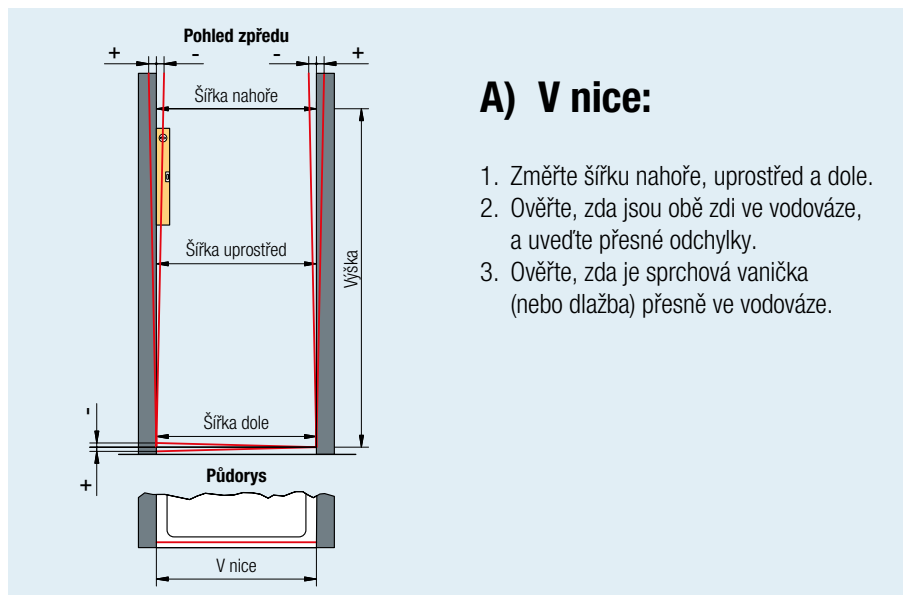

A) V nice:

1. Změřte šířku nahoře, uprostřed a dole.
2. Ověřte, zda jsou obě zdi ve vodováze, a uveďte přesné odchylky.
3. Ověřte, zda je sprchová vanička (nebo dlažba) přesně ve vodováze.

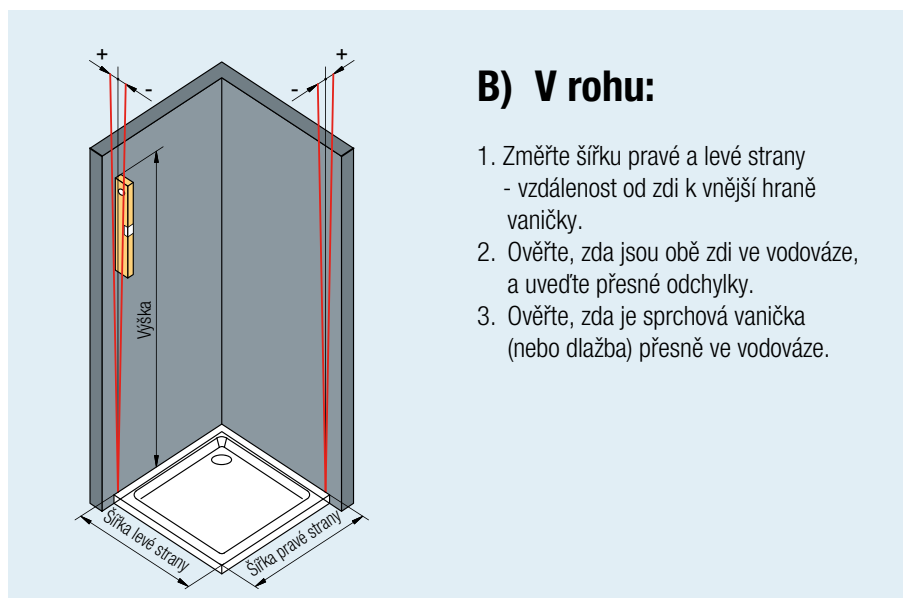

B) V rohu:

1. Změřte šířku pravé a levé strany - vzdálenost od zdi k vnější hraně vaničky.
2. Ověřte, zda jsou obě zdi ve vodováze, a uveďte přesné odchylky.
3. Ověřte, zda je sprchová vanička (nebo dlažba) přesně ve vodováze.

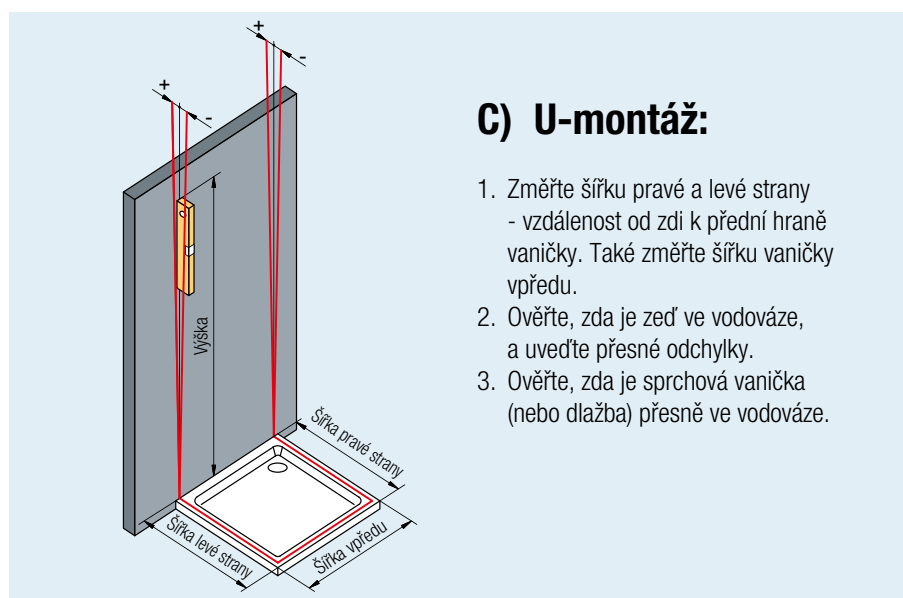

C) U-montáž:

1. Změřte šířku pravé a levé strany - vzdálenost od zdi k přední hraně vaničky. Také změřte šířku vaničky vpředu.
2. Ověřte, zda je zeď ve vodováze, a uveďte přesné odchylky.
3. Ověřte, zda je sprchová vanička (nebo dlažba) přesně ve vodováze.

Montáž na vaničku

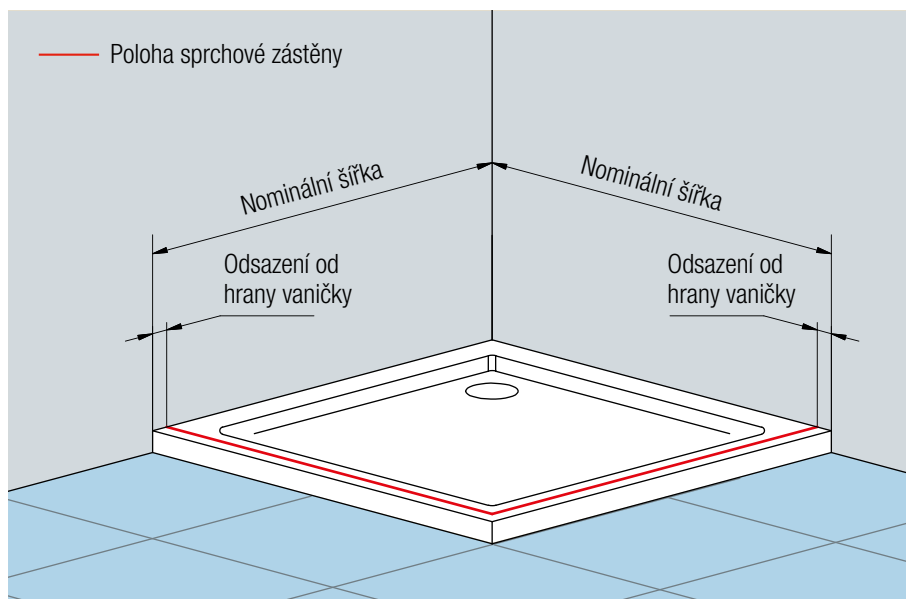

Sprchové zástěny pro montáž na vaničku:

Sprchové zástěny ve standardních i zvláštních rozměrech se vždy montují s odsazením od hrany vaničky (7 až 25 mm dle konkrétního typu). Objednaný rozměr odpovídá vždy rozměrům vaničky.

Montáž na dlažbu*

Sprchové zástěny ve standardních rozměrech:

Pozor: Hrozí riziko, že sprchová zástěna bude menší než změřená šířka dlažby. Je třeba se řídit tabulkami rozměrů na stránkách Technické informace na konci každé typové řady. V případě pochybností se obraťte na nás.

Sprchové zástěny ve zvláštních rozměrech:

Sprchové zástěny se montují bez odsazení.

* Při montáži na dlažbu je toto nutné uvést do objednávky.

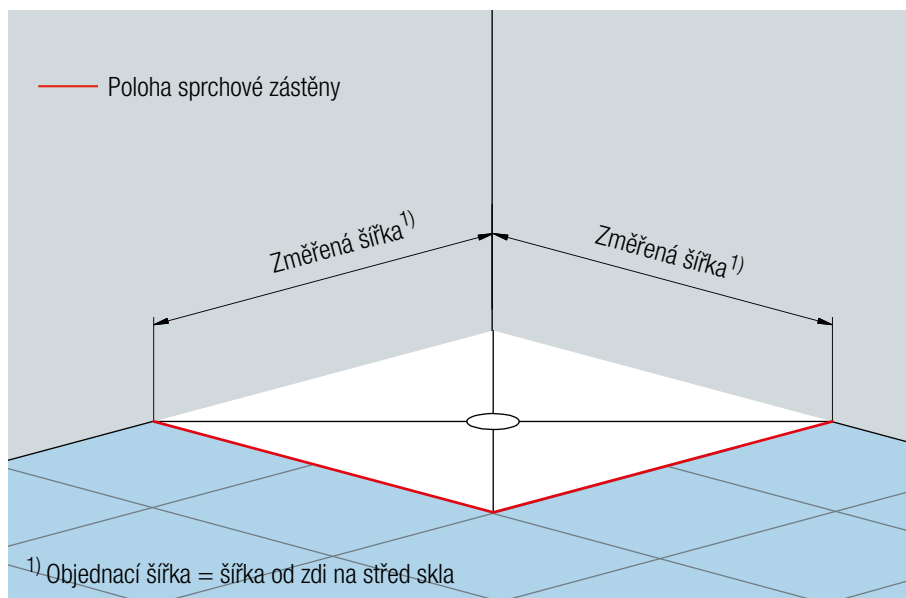

Při montáži sprchových zástěn ve tvaru U (dveře a 2 boční stěny) na vaničku bude jiné odsazení od hrany vaničky než u sprchových zástěn ve tvaru L (dveře a 1 boční stěna) - viz Technické informace v ceníku.

Při objednávce standardního rozměru a montáži na dlažbu je nutno vzít v úvahu, že skutečná šířka (standardní provedení) je menší než objednávací rozměr.

Montáž na vaničku - možnost **použití standardních rozměrů** u typových řad:

- TOP-Line
- ECO-Line
- FUN

Montáž na vaničku - nutnost **objednání atypického provedení** dveří a / nebo bočních stěn (zvláštní rozměry) u typových řad:

- MELIA
- PUR
- PUR Light S
- SWING-Line

Montáž na dlažbu v atypickém rozměru - všechny výše uvedené typové řady

Přehled výrobků, které lze kombinovat pro U-montáž na vaničku:

ŘADA	TYP			VZPĚRY
MELIA	ME13 SM	MET1 SM	MET3 SM	2x RAM.E10
	ME31 SM	MET2 SM	MET3 SM	2x RAM.E10
	ME2 SM	MET2 SM	MET2 SM	2x RAM.E10
PUR	PU13P SM	PUDT2P	PUDT3P	2x RP2.10.300
	PU13 SM	PURDT2 SM	PURDT3 SM	2x RP2.10.300
PUR Light S	PLS2 SM	PLST	PLST	2x EVT6
	PLS4 SM	PLST	PLST	2x EVT6
	PLSR SM	PLST SM		1x EVT6
SWING-Line	SL31 SM	SLT3	SLT2	2x RSL
	SL13 SM	SLT1	SLT3	2x RSL
	SL2 SM	SLT2	SLT2	2x RSL
TOP-Line	TED	TOPF	TOPF	2x EVT6
	TOP31	TOPF	TOPF	2x EVT6
	TOPP2	TOPF	TOPF	2x EVT6
	TOPK	TOPF	TOPF	2x EVT6
	TOPS2	TOPF	TOPF	2x EVT6
	TOPS3	TOPF	TOPF	2x EVT6
	TBFS2	TOPF	TOPF	2x EVT6
	TOPS4	TOPF	TOPF	2x EVT6
	TBFS4	TOPF	TOPF	2x EVT6
	TBFAC	TOPF		1x EVT6
	TOPAC	TOPF		1xEVT6
	TOPR	TOPF		1xEVT6
	ECO-Line	ECP2	ECOF	ECOF
FUN	FUD2	FUDT		součástí

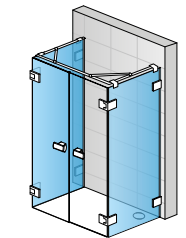

MET2AG SM + ME2 SM
+ MET2AD SM
+ 2x RAM.E10

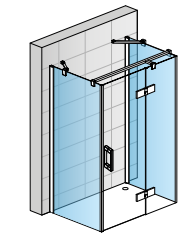

PU DT2P + PU13PD SM
+ PU DT3P
+ 2x RP2.10.300

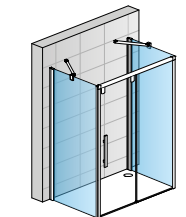

PLS2 + PLS2D SM
+ PLS2
+ 2x EVT6

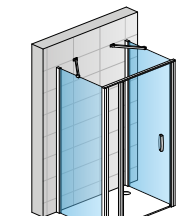

SLT3 SM + SL13 SM
+ SLT1 SM
+ 2x RSL

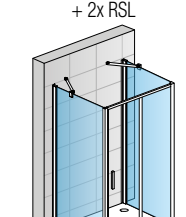

TOPF + TOPS2
+ TOPF
+ 2x EVT6

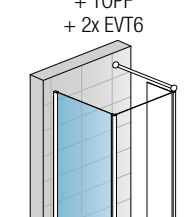

FUDT + FUD2

TOP-Line
standardní rozměry

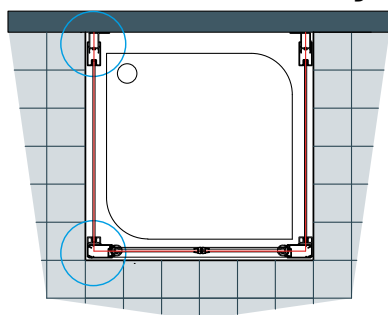

FUN
standardní rozměry

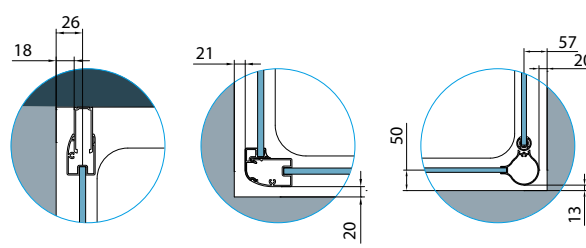
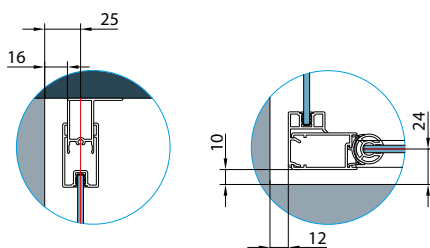
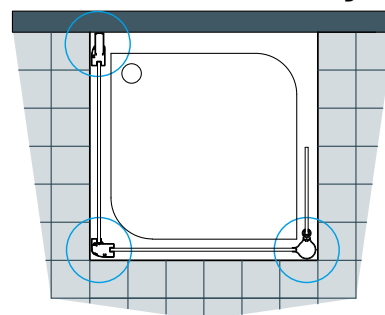

Z důvodu stability je nutné použít rohové vzpěry.

Doporučujeme si na obchodním oddělení nechat zpracovat cenovou nabídku včetně technického výkresu - prodej@sanswiss.cz

CENÍK MONTÁŽÍ SPRCHOVÝCH A VANOVÝCH ZÁSTĚN

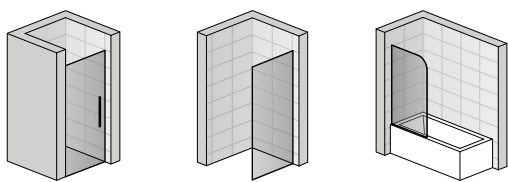

1 1 320 Kč **2** 1 650 Kč **3** 3 200 Kč **4** 5 200 Kč **5** 5 700 Kč

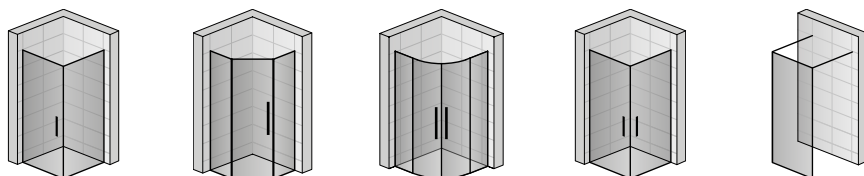

1 1 720 Kč **2** 2 050 Kč **3** 3 600 Kč **4** 5 600 Kč **5** 6 100 Kč

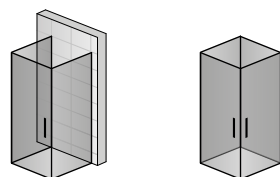

**ATYPICKÁ PŘEVEDENÍ
+ SPRCHOVÁ KABINA
MODUL 1400
(nad rámec ceníku)**

1 2 720 Kč **2** 3 050 Kč **3** 5 050 Kč **4** 6 600 Kč **5** 7 100 Kč

VÍCEPRÁCE

- Mokré vrtání korunkou 400 Kč
- Demontáž původní zástěny 400 Kč/h (+ každá započatá hodina)
- Vynášení, stěhování do patra á 70 Kč

ZAMĚŘENÍ

Využijte profi služeb montážních techniků ke sprchovým koutům SanSwiss!

- Zaměření na místě u zákazníka
- Sprchové zástěny MELIA, PUR MAX: zaměření zdarma
- Profesionální montáž s garancí přesnosti
- Záruční a pozáruční servis

Ceny zaměření (jednotné po celé ČR):

1 sprchový kout	800 Kč
2 sprchové kouty	900 Kč
3 a více sprchových koutů	1 000 Kč

Servisní práce je možné objednat na e-mailu prodej@sanswiss.cz.

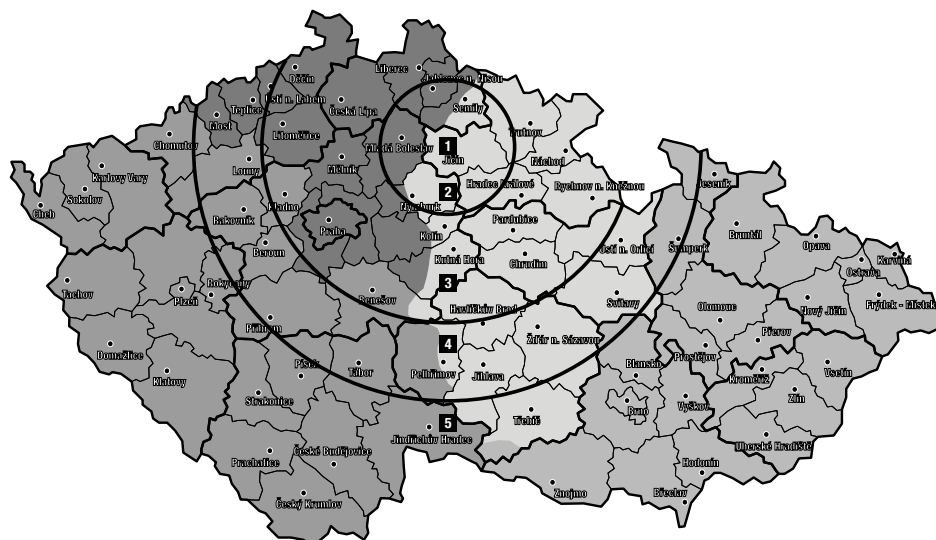

Dojezdová vzdálenost techniků:

- 1** Jičín
- 2** +25 km
- 3** +150 km
- 4** +200 km
- 5** nad 200 km

Pozn. Mapa pouze orientační.

MELIA je řada bezrámových sprchových zástěn od firmy SanSwiss, která doplňuje pocit pohody ve Vaší koupelně. Výrazný design je tvořen čistými liniemi a maximální transparentností.

Kvalitní integrované panty podtrhují čistě vedené linie. Panty jsou standardně vybaveny zdvihovým mechanismem, který usnadňuje zavírání dveří z 8 mm silného skla.

Všechny typy v této řadě se standardně dodávají s antiplakovou úpravou Aquaperle, která usnadňuje čištění a údržbu.

Vlastnosti:

- 8 mm bezpečnostní sklo
- Standardní výška 2000 mm
- Antiplaková úprava Aquaperle
- Všechny dveře s otvíráním ven i dovnitř
- Integrované chromované panty se zdvihovým mechanismem
- Snadné čištění
- 2 druhy designových madel
- Maximální stabilita a jednoduchá montáž
- Velká šířka vstupu

V nabídce následující varianty dveří a bočních stěn:

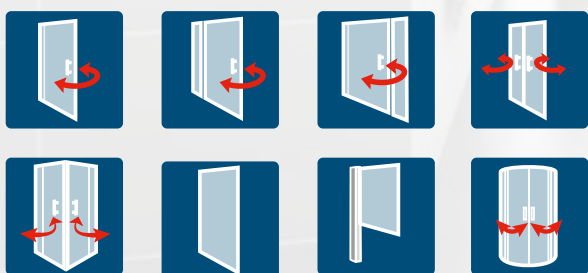

Kvalitní chromované madlo dokonale ladí svým tvarem s panty. Na výběr dvě varianty vnitřní strany madla.



Inovativní a praktické: Integrovaná varianta tvoří se sklem hladkou plochu, což usnadňuje čištění (obr. z vnitřní strany).



Čistě a ergonomické: Druhá varianta madla na vnitřní straně přebírá čisté linie madla na vnější straně a harmonicky zapadá do celkového vzhledu zástěny.



Snadno udržovatelné a funkční: Kvalitní hranaté panty jsou na vnitřní straně zapuštěné a mají zdvihový mechanismus.

MELIA

Výrazný design s čistými liniemi a maximální transparentností



↑ **ME1G**,
chrom, čiré sklo

← **ME1G + MET1AD**,
chrom, čiré sklo

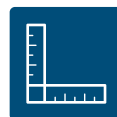
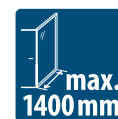

Viz vysvětlivky k piktogramům na vnitřní zadní straně obálky.

ME1 / Jednokřídlé dveře

8 mm bezpečnostní sklo,
chromované panty integrované se zdvihovým mechanismem, otvírání ven i dovnitř, magnetické těsnění, prahová lišta

Příklad objednacího kódu: ME1 G SM1 10 07

ME1 G SM1 10 07 = MELIA jednokřídlé dveře, panty vlevo, šířka zvláštní rozměr, výška zvláštní rozměr, chrom, čiré sklo

Zvláštní rozměry

Šířka	Výška	Šířka vstupu	Typ	Panty	Šířka	Barva	Sklo					
			Kód	G=vlevo D=vpravo	Rozměr	10=chrom	07=čiré	30=Mastercarré 44=Cristal perly 51=linie	53=zrcadlové			
Do 1000	Do 2000	Šířka -65 mm	ME1	G	SM1	10	..	22 540 Kč	..	26 160 Kč	..	27 820 Kč
			ME1	D	SM1	10	

Přestavná šířka dveří do niky: 0 až +5 mm



ME1G

MET1 / Boční stěna (pro montáž v 90° na straně magnetického těsnění)

8 mm bezpečnostní sklo, stabilizační vzpěra

Příklad objednacího kódu: MET1 W G SM1 10 07

MET1W G SM1 10 07 = MELIA boční stěna s L-kováním, montáž vlevo, šířka zvláštní rozměr, výška zvláštní rozměr, chrom, čiré sklo

Zvláštní rozměry

Šířka	Výška	Typ	Uchycení na zeď	Montáž	Šířka	Barva	Sklo					
		Kód	W=L-kování A=L-kování s vyrovnávacím profilem	G=vlevo D=vpravo	Rozměr	10=chrom	07=čiré	30=Mastercarré 44=Cristal perly 51=linie	53=zrcadlové			
300-900	Do 2000	MET1	..	G	SM1	10	..	14 800 Kč	..	18 390 Kč	..	20 030 Kč
		MET1	..	D	SM1	10	
901-1400	Do 2000	MET1	..	G	SM2	10	..	17 640 Kč	..	21 230 Kč	..	22 870 Kč
		MET1	..	D	SM2	10	

Do objednávky je nutno uvést s L-kováním (W) nebo s L-kováním s vyrovnávacím profilem (A)

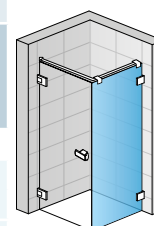
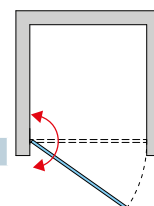

ME1G + MET1WD

Do objednávky je nutno uvést, zda bude montáž na vaničku nebo na dlažbu (šířka na střed skla).

Skutečná šířka (na střed skla) dveří s boční stěnou je o 26 mm menší než šířka v objednacího kódu. Viz Tech. informace na konci této kapitoly.

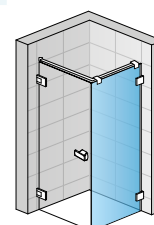

ME1G + MET1AD

Příplatky

Zkosení / Výřez	Obj. kód: Z.AUS.001 (vychází se z ceny zástěny za zvláštní rozměry)	Cena za ks	1 900 Kč
Chromovaný držák ručnicku, šířka 600 mm	Obj. kód: PS2.10.600 (na boční stěnu zvl. rozměru od 750 mm)		2 000 Kč
Skleněná polička, šířka 600 mm	Obj. kód: PT2.10.600 (na boční stěnu zvl. rozměru od 750 mm)		2 210 Kč
Skleněná polička + držák ručnicku, šířka 600 mm	Obj. kód: PST2.10.600 (na boční stěnu zvl. rozměru od 750 mm)		3 800 Kč



▲ **ME13AG + MET1AD**
chrom, čiré sklo

◀ **ME13AG**
chrom, čiré sklo

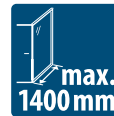

Viz vysvětlivky k piktogramům na vnitřní zadní straně obálky.

ME13 / Jednokřídlé dveře s pevnou stěnou v rovině

8 mm bezpečnostní sklo, chromované panty integrované se zdvihovým mechanismem, otvírání ven i dovnitř, magnetické těsnění, stabilizační vzpěra, prahová lišta

Příklad objednacího kódu: ME13 W G SM1 10 07

ME13 W G SM1 10 07 = MELIA jednokřídlé dveře s pevnou stěnou v rovině s L-kováním, panty vlevo, šířka zvláštní rozměr, výška zvláštní rozměr, chrom, čiré sklo

Zvláštní rozměry

Šířka celková	Šířka dveří	Šířka vstupu	Výška	Typ		Uchycení na zeď		Panty		Šířka	Barva	Sklo		
				Kód	W=L-kování A=L-kování s vyrovnávacím profilem	G=vlevo D=vpravo	Rozměr	10=chrom	07=čiré			30=Mastercarré 44=Cristal perly 51=linie	53=zrcadlové	

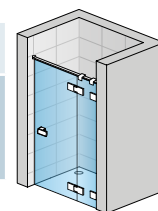

Do objednávky je nutno uvést s L-kováním (W) nebo s L-kováním s vyrovnávacím profilem (A)

Do 1200	Do 900	Šířka dveří -27 mm	Do 2000	ME13	..	G	SM1	10	..	29 400 Kč	..	33 020 Kč	..	34 680 Kč
				ME13	..	D	SM1	10	..					
				ME13	..	G	SM2	10	..	31 660 Kč	..	35 280 Kč	..	36 940 Kč
				ME13	..	D	SM2	10	..					

Přestavná šířka dveří do niky: 0 až +5 mm

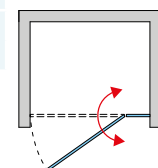

MET1 / Boční stěna (pro montáž v 90° na straně magnetického těsnění)

8 mm bezpečnostní sklo, stabilizační vzpěra

Příklad objednacího kódu: MET1 W G SM1 10 07

MET1W G SM1 10 07 = MELIA boční stěna s L-kováním, montáž vlevo, šířka zvláštní rozměr, výška zvláštní rozměr, chrom, čiré sklo

Zvláštní rozměry

Šířka	Výška	Typ		Uchycení na zeď		Montáž		Šířka	Barva	Sklo		
		Kód	W=L-kování A=L-kování s vyrovnávacím profilem	G=vlevo D=vpravo	Rozměr	10=chrom	07=čiré			30=Mastercarré 44=Cristal perly 51=linie	53=zrcadlové	

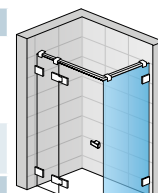

ME13WG + MET1WD

Do objednávky je nutno uvést s L-kováním (W) nebo s L-kováním s vyrovnávacím profilem (A)

300-900	Do 2000	MET1	..	G	SM1	10	..	14 800 Kč	..	18 390 Kč	..	20 030 Kč
		MET1	..	D	SM1	10	..					
		MET1	..	G	SM2	10	..	17 640 Kč	..	21 230 Kč	..	22 870 Kč
		MET1	..	D	SM2	10	..					

Do objednávky je nutno uvést, zda bude montáž na vaničku nebo na dlažbu (šířka na střed skla).

Skutečná šířka (na střed skla) dveří s boční stěnou je o 26 mm menší než šířka v objednacím kódu. Viz Tech. informace na konci této kapitoly.

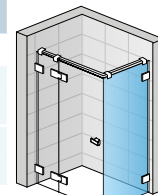

ME13AG + MET1AD

MET3 / Boční stěna (pro montáž v 90° na straně pevné stěny)

8 mm bezpečnostní sklo, stabilizační vzpěra

Zvláštní rozměry

Šířka	Výška	Typ		Uchycení na zeď		Montáž		Šířka	Barva	Sklo		
		Kód	W=L-kování A=L-kování s vyrovnávacím profilem	G=vlevo D=vpravo	Rozměr	10=chrom	07=čiré			30=Mastercarré 44=Cristal perly 51=linie	53=zrcadlové	



ME13AD + MET3AD

Do objednávky je nutno uvést s L-kováním (W) nebo s L-kováním s vyrovnávacím profilem (A)

300-900	Do 2000	MET3	..	G	SM1	10	..	15 020 Kč	..	18 610 Kč	..	20 260 Kč
		MET3	..	D	SM1	10	..					
		MET3	..	G	SM2	10	..	17 790 Kč	..	21 380 Kč	..	23 020 Kč
		MET3	..	D	SM2	10	..					

Do objednávky je nutno uvést, zda bude montáž na vaničku nebo na dlažbu (šířka na střed skla).

Skutečná šířka (na střed skla) dveří s boční stěnou je o 26 mm menší než šířka v objednacím kódu. Viz Tech. informace na konci této kapitoly.



ME13WD + MET3WD

Příplatky

Zkosení / Výřez	Obj. kód: Z.AUS.001 (vychází se z ceny zástěny za zvláštní rozměry)	Cena za ks	1 900 Kč
Chromovaný držák ručnicku, šířka 600 mm	Obj. kód: PS2.10.600 (na boční stěnu zvl. rozměru od 750 mm)		2 000 Kč
Skleněná polička, šířka 600 mm	Obj. kód: PT2.10.600 (na boční stěnu zvl. rozměru od 750 mm)		2 210 Kč
Skleněná polička + držák ručnicku, šířka 600 mm	Obj. kód: PST2.10.600 (na boční stěnu zvl. rozměru od 750 mm)		3 800 Kč

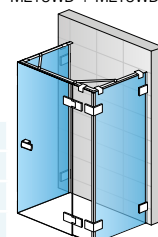

ME13AD + MET1AG + MET3AD + 2x RAM.E10

Technické informace viz strana 46-47.

Rozměry v mm. Ceny v Kč bez DPH. Zvláštní provedení nelze vrátit.



↑ **ME31AD + MET3AG,**
chrom, čiré sklo

← **ME31WG,**
chrom, čiré sklo



Viz vysvětlivky k piktogramům na vnitřní zadní straně obálky.

ME31 / Jednokřídlé dveře s pantem u zdi a s pevnou stěnou v rovině

8 mm bezpečnostní sklo, chromované panty integrované se zdvihovým mechanismem, otvírání ven i dovnitř, magnetické těsnění, stabilizační vzpěra, prahová lišta

Příklad objednacího kódu: ME31 W G SM1 10 07

ME31W G SM1 10 07 = MELIA jednokřídlé dveře s pantem u zdi a s pevnou stěnou v rovině s L-kováním, panty vlevo, šifka zvláštní rozměr, výška zvláštní rozměr, chrom, čiré sklo

Zvláštní rozměry

Šifka celková	Šifka dveří	Výška	Typ	Uchycení na zeď	Panty	Šifka	Barva	Sklo		
			Kód	W=L-kování A=L-kování s vyrovnávacím profiem	G=vlevo D=vpravo	Rozměr	10=chrom	07=čiré	30=Mastercarré 44=Cristal perly 51=linie	53=zrcadlové

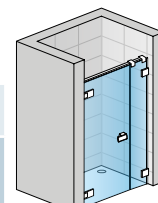

ME31AG

Do objednávky je nutno uvést s L-kováním (W) nebo s L-kováním s vyrovnávacím profiem (A)

Do 1400	Do 1000	Do 2000	ME31	..	G	SM1	10	..	29 630 Kč	..	33 240 Kč	..	34 900 Kč
			ME31	..	D	SM1	10
1401-2000	Do 1000	Do 2000	ME31	..	G	SM2	10	..	33 090 Kč	..	36 710 Kč	..	38 370 Kč
			ME31	..	D	SM2	10

Přestavná šifka dveří do niky: 0 až +6 mm

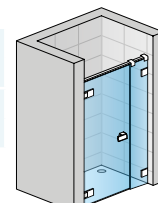

ME31WG

MET2 / Boční stěna (pro montáž v 90° na straně pantů)

8 mm bezpečnostní sklo, stabilizační vzpěra

Příklad objednacího kódu: MET2 W G SM1 10 07

MET2 W G SM1 10 07 = MELIA boční stěna s L-kováním, montáž vlevo, šifka zvláštní rozměr, výška zvláštní rozměr, chrom, čiré sklo

Zvláštní rozměry

Šifka	Výška	Typ	Uchycení na zeď	Montáž	Šifka	Barva	Sklo		
		Kód	W=L-kování A=L-kování s vyrovnávacím profiem	G=vlevo D=vpravo	Rozměr	10=chrom	07=čiré	30=Mastercarré 44=Cristal perly 51=linie	53=zrcadlové

Do objednávky je nutno uvést s L-kováním (W) nebo s L-kováním s vyrovnávacím profiem (A)

300 - 900	Do 2000	MET2	..	G	SM1	10	..	15 620 Kč	..	19 210 Kč	..	20 850 Kč
		MET2	..	D	SM1	10
901 - 1400	Do 2000	MET2	..	G	SM2	10	..	18 460 Kč	..	22 050 Kč	..	23 690 Kč
		MET2	..	D	SM2	10

Do objednávky je nutno uvést, zda bude montáž na vaničku nebo na dlažbu (šifka na střed skla).

Skutečná šifka (na střed skla) dveří s boční stěnou je o 26 mm menší než šifka v objednacím kódu. Viz Tech. informace na konci této kapitoly.

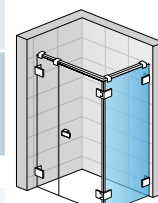
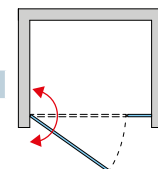

ME31WD + MET2WD

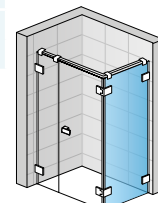

ME31AD + MET2AD

MET3 / Boční stěna (pro montáž v 90° na straně pevné stěny)

8 mm bezpečnostní sklo, stabilizační vzpěra

Zvláštní rozměry

Šifka	Výška	Typ	Uchycení na zeď	Montáž	Šifka	Barva	Sklo		
		Kód	W=L-kování A=L-kování s vyrovnávacím profiem	G=vlevo D=vpravo	Rozměr	10=chrom	07=čiré	30=Mastercarré 44=Cristal perly 51=linie	53=zrcadlové

Do objednávky je nutno uvést s L-kováním (W) nebo s L-kováním s vyrovnávacím profiem (A)

300 - 900	Do 2000	MET3	..	G	SM1	10	..	15 020 Kč	..	18 610 Kč	..	20 260 Kč
		MET3	..	D	SM1	10
901 - 1400	Do 2000	MET3	..	G	SM2	10	..	17 790 Kč	..	21 380 Kč	..	23 020 Kč
		MET3	..	D	SM2	10

Do objednávky je nutno uvést, zda bude montáž na vaničku nebo na dlažbu (šifka na střed skla).

Skutečná šifka (na střed skla) dveří s boční stěnou je o 26 mm menší než šifka v objednacím kódu. Viz Tech. informace na konci této kapitoly.

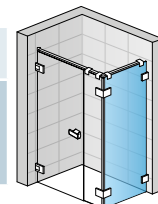

ME31WG + MET3WD

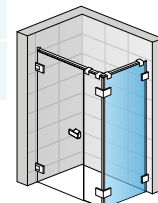

ME31AG + MET3AD

Příplatky

Zkosení / Výřez	Obj. kód: Z.AUS.001 (vychází se z ceny zástěny za zvláštní rozměry)	Cena za ks	1 900 Kč
Chromovaný držák ručníku, šifka 600 mm	Obj. kód: PS2.10.600 (na boční stěnu zvl. rozměru od 750 mm)		2 000 Kč
Skleněná polička, šifka 600 mm	Obj. kód: PT2.10.600 (na boční stěnu zvl. rozměru od 750 mm)		2 210 Kč
Skleněná polička + držák ručníku, šifka 600 mm	Obj. kód: PST2.10.600 (na boční stěnu zvl. rozměru od 750 mm)		3 800 Kč

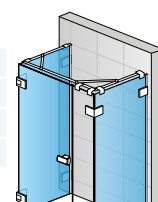
 ME31WG + MET2AG
+ MET3AD + 2x RAM.E10

Technické informace viz strana 46-47.

Rozměry v mm. Ceny v Kč bez DPH. Zvláštní provedení nelze vrátit.



↑ **ME2,**
chrom, čiré sklo

← **ME2 + MET2AD,**
chrom, čiré sklo



Viz vysvětlivky k piktogramům na vnitřní zadní straně obálky.

ME2 / Dvoukřídle dveře

8 mm bezpečnostní sklo,
chromované panty integrované se zdvihovým mechanismem, otvírání ven i dovnitř, magnetické těsnění, prahová lišta

Příklad objednávacího kódu: **ME2 SM1 10 07**

ME2 SM1 10 07 = MELIA dvoukřídle dveře, šířka zvláštní rozměr, výška zvláštní rozměr, chrom, čiré sklo

Zvláštní rozměry

Šířka	Šířka vstupu	Výška	Typ	Šířka	Barva	Sklo					
			Kód	Rozměr	10 = chrom	07 = čiré	30 = Mastercarré 44 = Cristal perly 51 = linie	53 = zrcadlové			
Do 1000	Šířka dveří -98 mm	Do 2000	ME2	SM1	10	..	30 000 Kč	..	33 620 Kč	..	35 280 Kč
1001 - 1400			ME2	SM2	10	..	32 340 Kč	..	35 960 Kč	..	37 620 Kč

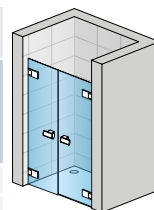

ME2

MET2 / Boční stěna (pro montáž v 90° na straně pantů)

8 mm bezpečnostní sklo, stabilizační vzpěra

Příklad objednávacího kódu: **MET2 W G SM1 10 07**

MET2 W G SM1 10 07 = MELIA boční stěna s L-kováním, montáž vlevo, šířka zvláštní rozměr, výška zvláštní rozměr, chrom, čiré sklo

Zvláštní rozměry

Šířka	Výška	Typ	Uchycení na zeď	Montáž	Šířka	Barva	Sklo					
		Kód	W = L-kování A = L-kování s vyrovnávacím profiem	G = vlevo D = vpravo	Rozměr	10 = chrom	07 = čiré	30 = Mastercarré 44 = Cristal perly 51 = linie	53 = zrcadlové			
300 - 900	Do 2000	MET2	..	G	SM1	10	..	15 620 Kč	..	19 210 Kč	..	20 850 Kč
		MET2	..	D	SM1	10
901 - 1400	Do 2000	MET2	..	G	SM2	10	..	18 460 Kč	..	22 050 Kč	..	23 690 Kč
		MET2	..	D	SM2	10

Do objednávky je nutno uvést s L-kováním (W) nebo s L-kováním s vyrovnávacím profilem (A)

300 - 900	Do 2000	MET2	..	G	SM1	10	..	15 620 Kč	..	19 210 Kč	..	20 850 Kč
		MET2	..	D	SM1	10
901 - 1400	Do 2000	MET2	..	G	SM2	10	..	18 460 Kč	..	22 050 Kč	..	23 690 Kč
		MET2	..	D	SM2	10

Do objednávky je nutno uvést, zda bude montáž na vaničku nebo na dlažbu (šířka na střed skla).

Skutečná šířka (na střed skla) dveří s boční stěnou je o 26 mm menší než šířka v objednávacím kódu. Viz Tech. informace na konci této kapitoly.

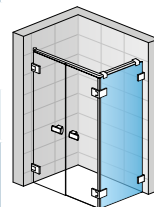
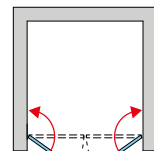

MET2 + MET2WD

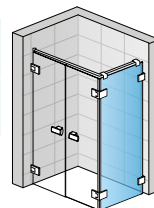

MET2 + MET2AD

Příplatky

Zkosení / Výřez	Obj. kód: Z.AUS.001 (vychází se z ceny zástěny za zvláštní rozměry)	Cena za ks	1 900 Kč
Chromovaný držák ručníku, šířka 600 mm	Obj. kód: PS2.10.600 (na boční stěnu zvl. rozměru od 750 mm)		2 000 Kč
Skleněná polička, šířka 600 mm	Obj. kód: PT2.10.600 (na boční stěnu zvl. rozměru od 750 mm)		2 210 Kč
Skleněná polička + držák ručníku, šířka 600 mm	Obj. kód: PST2.10.600 (na boční stěnu zvl. rozměru od 750 mm)		3 800 Kč

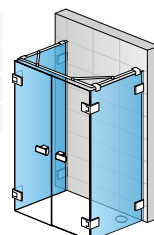
 MET2 + MET2AG
+ MET2AD
+ 2x RAM.E10



Uchycení za zeď W:
L-kování



Uchycení za zeď A:
L-kování s vyrovnávacím profilem



▲ **ME32AG + MET2AD**
chrom, čiré sklo

◀ **ME32AG**
chrom, čiré sklo

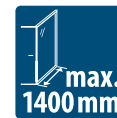

Viz vysvětlivky k pictogramům na vnitřní zadní straně obálky.

ME32 / Dvoukřídle dveře s pevnou stěnou v rovině 8 mm bezpečnostní sklo, chromované panty integrované se zdvihovým mechanismem, otvírání ven i dovnitř, magnetické těsnění, stabilizační vzpěra, prahová lišta

Příklad objednávacího kódu: ME32 W G SM1 10 07

ME32 W G SM1 10 07 = MELIA dvoukřídle dveře s pevnou stěnou v rovině s L-kováním, panty vlevo, šířka zvláštní rozměr, výška zvláštní rozměr, chrom, čiré sklo

Zvláštní rozměry

Šířka celková	Šířka dveří	Výška	Typ	Uchycení na zed'	Panty	Šířka	Barva	Sklo		
			Kód	W=L-kování A=L-kování s vyrovnávacím profilem	G=vlevo D=vpravo	Rozměr	10=chrom	07=čiré	30=Mastercarré 44=Cristal perly 51=linie	53=zrcadlové

Do objednávky je nutno uvést s L-kováním (W) nebo s L-kováním s vyrovnávacím profilem (A)

Do 1400	Do 1000	Do 2000	ME32	..	G	SM1	10	..	37 390 Kč	..	41 010 Kč	..	42 670 Kč
			ME32	..	D	SM1	10
1401-2000	Do 1250	Do 2000	ME32	..	G	SM2	10	..	40 780 Kč	..	44 400 Kč	..	46 060 Kč
			ME32	..	D	SM2	10

Přestavná šířka dveří do niky: 0 až +6 mm

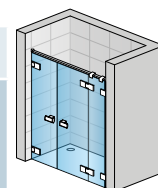

ME32AD

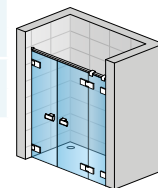

ME32WD

MET2 / Boční stěna (pro montáž v 90° na straně pantů)

8 mm bezpečnostní sklo, stabilizační vzpěra

Příklad objednávacího kódu: MET2 W G SM1 10 07

MET2 W G SM1 10 07 = MELIA boční stěna s L-kováním, montáž vlevo, šířka zvláštní rozměr, výška zvláštní rozměr, chrom, čiré sklo

Zvláštní rozměry

Šířka	Výška	Typ	Uchycení na zed'	Montáž	Šířka	Barva	Sklo		
		Kód	W=L-kování A=L-kování s vyrovnávacím profilem	G=vlevo D=vpravo	Rozměr	10=chrom	07=čiré	30=Mastercarré 44=Cristal perly 51=linie	53=zrcadlové

Do objednávky je nutno uvést s L-kováním (W) nebo s L-kováním s vyrovnávacím profilem (A)

300-900	Do 2000	MET2	..	G	SM1	10	..	15 620 Kč	..	19 210 Kč	..	20 850 Kč
		MET2	..	D	SM1	10
901-1400	Do 2000	MET2	..	G	SM2	10	..	18 460 Kč	..	22 050 Kč	..	23 690 Kč
		MET2	..	D	SM2	10

Do objednávky je nutno uvést, zda bude montáž na vaničku nebo na dlažbu (šířka na střed skla).

Skutečná šířka (na střed skla) dveří s boční stěnou je o 26 mm menší než šířka v objednávacím kódu. Viz Tech. informace na konci této kapitoly.

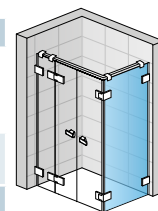
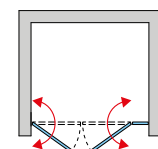

ME32AG + MET2AD

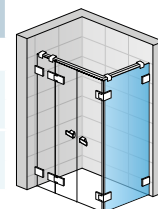

ME32WG + MET2WD

MET3 / Boční stěna (pro montáž v 90° na straně pevné stěny)

8 mm bezpečnostní sklo, stabilizační vzpěra

Zvláštní rozměry

Šířka	Výška	Typ	Uchycení na zed'	Montáž	Šířka	Barva	Sklo		
		Kód	W=L-kování A=L-kování s vyrovnávacím profilem	G=vlevo D=vpravo	Rozměr	10=chrom	07=čiré	30=Mastercarré 44=Cristal perly 51=linie	53=zrcadlové

Do objednávky je nutno uvést s L-kováním (W) nebo s L-kováním s vyrovnávacím profilem (A)

300-900	Do 2000	MET3	..	G	SM1	10	..	15 020 Kč	..	18 610 Kč	..	20 260 Kč
		MET3	..	D	SM1	10
901-1400	Do 2000	MET3	..	G	SM2	10	..	17 790 Kč	..	21 380 Kč	..	23 020 Kč
		MET3	..	D	SM2	10

Do objednávky je nutno uvést, zda bude montáž na vaničku nebo na dlažbu (šířka na střed skla).

Skutečná šířka (na střed skla) dveří s boční stěnou je o 26 mm menší než šířka v objednávacím kódu. Viz Tech. informace na konci této kapitoly.

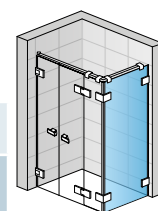

ME32AD + MET3AD

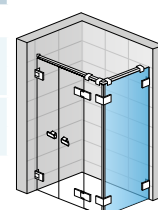

ME32WD + MET3WD

Příplatky

Zkosení / Výřez	Obj. kód: Z.AUS.001 (vychází se z ceny zástěny za zvláštní rozměry)	Cena za ks	1 900 Kč
Chromovaný držák ručnicku, šířka 600 mm	Obj. kód: PS2.10.600 (na boční stěnu zvl. rozměru od 750 mm)		2 000 Kč
Skleněná polička, šířka 600 mm	Obj. kód: PT2.10.600 (na boční stěnu zvl. rozměru od 750 mm)		2 210 Kč
Skleněná polička + držák ručnicku, šířka 600 mm	Obj. kód: PST2.10.600 (na boční stěnu zvl. rozměru od 750 mm)		3 800 Kč

Technické informace viz strana 46-47.

Rozměry v mm. Ceny v Kč bez DPH. Zvláštní provedení nelze vrátit.



Uchycení za zeď W:
L-kování



Uchycení za zeď A:
L-kování s vyrovnávacím profilem

↑ **MEE2AG + MEE2AD**
chrom, čiré sklo

Viz vysvětlivky k piktogramům na vnitřní zadní straně obálky.

MEE2 / Rohový vstup dvoudílný s křídlovými dveřmi

8 mm bezpečnostní sklo, chromované panty integrované se zdvihovým mechanismem, otvírání ven i dovnitř, magnetické těsnění, stabilizační vzpěra, prahová lišta

Příklad objednacího kódu: **MEE2 W G SM1 10 07**

MEE2 W G SM1 10 07 = MELIA rohový vstup dvoudílný s L-kováním, levý díl, šířka zvláštní rozměr, výška zvláštní rozměr, chrom, čiré sklo

Zvláštní rozměry - cena za stranu

Šířka celková	Šířka dveří	Výška	Typ	Uchycení na zeď	Díl	Šířka	Barva	Sklo		
			Kód	W = L-kování A = L-kování s vyrovnávacím profilem	G = levý D = pravý	Rozměr	10 = chrom	07 = čiré	30 = Mastercarré 44 = Cristal perly 51 = linie	53 = zrcadlové

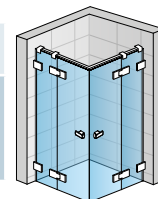

Do objednávky je nutno uvést s L-kováním (W) nebo s L-kováním s vyrovnávacím profilem (A)

750 - 900	Do 700	Do 2000	MEE2	..	G	SM1	10	..	22 710 Kč	..	26 150 Kč	..	27 720 Kč
			MEE2	..	D	SM1	10
901 - 1200	Do 1000		MEE2	..	G	SM2	10	..	24 360 Kč	..	27 790 Kč	..	29 370 Kč
		MEE2	..	D	SM2	10	

MEE2AG + MEE2AD

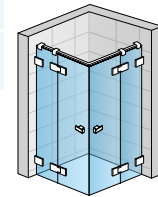

MEE2WG + MEE2WD

Do objednávky je nutno uvést, zda bude montáž na vaničku nebo na dlažbu (šířka na střed skla).

Skutečná šířka (na střed skla) je o 26 mm menší než šířka v objednacím kódu. Viz Tech. informace na konci této kapitoly.

Příplatky pro pevné díly

Zkosení / Výřez	Obj. kód: Z.AUS.001 (vychází se z ceny zástěny za zvláštní rozměry)	Cena za ks	1 900 Kč
-----------------	--	------------	----------

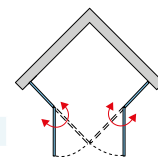



↑ **ME4A**
chrom, čiré sklo

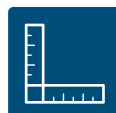

Viz vysvětlivky k piktogramům na vnitřní zadní straně obálky.

ME4 / Čtvrtekruh s dvoukřídlými dveřmi

8 mm bezpečnostní sklo,
chromované panty integrované se zdvihovým mechanismem, otvírání ven i dovnitř, magnetické těsnění, stabilizační vzpěra, prahová lišta

Příklad objednacího kódu: **ME4 W 55 SM1 10 07**

ME4 W 55 SM1 10 07 = MELIA čtvrtekruh s dvoukřídlými dveřmi s L-kováním, rádius 550 mm, šířka zvláštní rozměr, chrom, čiré sklo. Výška 2000 mm

Zvláštní rozměry

Šířka A	Výška	Typ	Uchycení na zeď	Rádius	Šířka	Barva	Sklo
		Kód	W = L-kování A = L-kování s vyrovnávacím profilem	55 = 550 mm	Rozměr	10 = chrom	07 = čiré

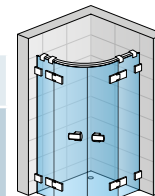

ME4W

Do objednávky je nutno uvést s L-kováním (W) nebo s L-kováním s vyrovnávacím profilem (A)

Do 900	2000	ME4	..	55	SM1	10	07	47 200 Kč
901 - 1200	2000	ME4	..	55	SM2	10	07	50 430 Kč

Do objednávky je nutno uvést, zda bude montáž na vaničku nebo na dlažbu (šířka na střed skla).

Skutečná šířka (na střed skla) je o 26 mm menší než šířka v objednacím kódu. Viz Tech. informace na konci této kapitoly.

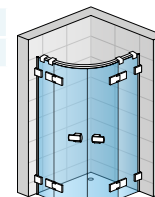

ME4A

Příplatky pouze pro pevné díly

Zkosení / Výřez	Vychází se z ceny za zvláštní rozměry	Cena za ks	1 900 Kč
-----------------	---------------------------------------	------------	----------

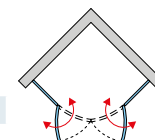

Příklady zvláštních provedení



**ME13AD + MET1AG + MET3AD
+ 2xRAM.E10**

Jednokřídlé dveře s pevnou stěnou v rovině + 2 boční stěny v 90° jako U-montáž



**ME2 + MET2AG + MET2AD +
2xRAM.E10**

Dvoukřídlé dveře + 2 boční stěny v 90° jako U-montáž



ME13AG + MET1AD

Jednokřídlé dveře s pevnou stěnou v rovině + zkrácená boční stěna v 90° (montovaná z boku vany)



ME13AG + MET1AD

Jednokřídlé dveře s pevnou stěnou v rovině + boční stěna v 90° s výřezem a zkosením

Technické parametry a design

+ Různé možnosti uchycení na zeď



L-kování (W)

Uchycení skla pomocí 2 kusů kování v designu, který se hodí k pantům. Kování bez přestavitelnosti.



L-kování s vyrovnávacím profilem (A)

Uchycení skla pomocí 2 kusů kování s úzkým vyrovnávacím profilem (22 mm). Umožňuje 8 mm přestavitelnost.



Vyrovnávací profil (P)

Kompaktní vyrovnávací profil pro zjednodušenou montáž. Přestavitelnost až 20 mm. Pouze pro pevné stěny.

+ Konstrukční přednosti zjednodušené montáže



Předmontovaná patice

- Uspodňuje montáž a slouží jako šablona pro vrtání
- Zaručuje přesné umístění na zdi
- Zajišťuje správné ovládání při montáži



Předmontované panty

- Šetří čas při montáži
- Zajišťují správné vyrovnaní pantů

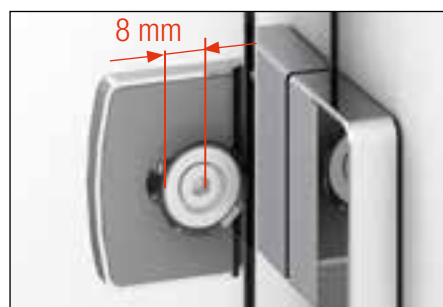

L-kování s vyrovnávacím profilem

- Zjednodušuje uchycení skla u nerovných zdí
- Umožňuje vyrovnaní pevných stěn a vrtání do zdi
- Úzký nenápadný profil dovoluje vyrovnávací mezeru mezi sklem a zdí a zajišťuje čisté silikonování

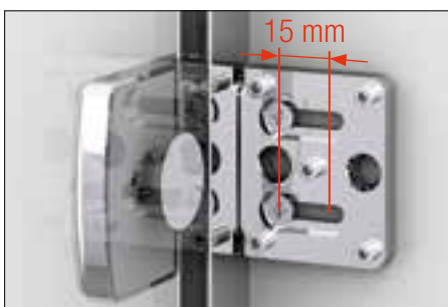

Vyrovnávací profil

- Umožňuje 20 mm přestavitelnost pevných stěn
- Vnější krycí profil umožňuje přístup z vnější strany. Pouze pro pevné stěny.

Technické parametry a design



I11 L-profil s magnetickým těsněním

- Umožňuje 5 mm přestavitelnost
- Zajišťuje estetický vzhled



I21 Stabilizační vzpěra

- Optimální upevnění zástěny bez dodatečného vrtání

+ Praktické přednosti pro běžné používání



I31



I41

Promyšlené fungování pantů

- Zdvihový mechanismus ulehčuje otvírání dveří a zabraňuje předčasnému opotřebení těsnění na dveřích (obr. 3 a 4)
- Panty se zdvihovým mechanismem a s otvíráním ven i dovnitř a s průběžným těsněním zajišťují optimální těsnost (obr. 5 a 6)
- Hladká plocha na vnitřní straně zapuštěných pantů usnadňuje čištění (obr. 7)



I51



I61



I71



I81



I91



I101

Designové madlo ve dvou variantách

Designové madlo ladí svým tvarem s panty (obr. 8). Na vnitřní straně si lze vybrat ze 2 variant. Integrovaná varianta (obr. 9) tvoří se sklem hladkou plochu, což usnadňuje čištění. Druhá varianta madla na vnitřní straně přebírá čisté linie madla na vnější straně (obr. 10).

Technické parametry a design

+ Moderní technické řešení pantů s moderním designem

Výběr z 3 druhů pantů z pochromované mosazi, které kombinují kvalitu a design

- Panty sklo-zeď
- Panty sklo-sklo s 180° rastrováním
- Panty sklo-sklo s 90° rastrováním



Panty sklo-zeď



Panty sklo-sklo s 180° rastrováním



Panty sklo-sklo s 90° rastrováním

+ Těsnost

Standardně dodávaná prahová lišta pro lepší těsnost. Volitelné provedení bez prahové lišty. Při objednávce bez prahové lišty se musí použít jiné těsnění. To se dodává jako standardní součást dodávky se zástěnou.



Technické parametry a design

+ Design a funkčnost v dokonalé kombinaci



Madlo

Elegantní madlo ladí svým tvarem s panty a na vnitřní straně se standardně dodává ve dvou variantách. Integrovaná varianta tvoří se sklem hladkou plochu, což usnadňuje čištění (obr. 2). Druhá varianta madla na vnitřní straně přebírá čisté linie madla na vnější straně a harmonicky zapadá do celkového vzhledu zástěny (obr. 3). Variantu madla si lze zvolit při montáži.



Ukotvení zástěn

Stabilizační vzpěra (obr. 4) nebo rohová vzpěra (obr. 5) pro optimální upevnění zástěn.



Zkrácená boční stěna

Zkrácená boční stěna v 90° se montuje z boku vany. Výhodou je snadné čištění.

Technické informace

Dveře s boční stěnou, rohový vstup - montáž na vaničku

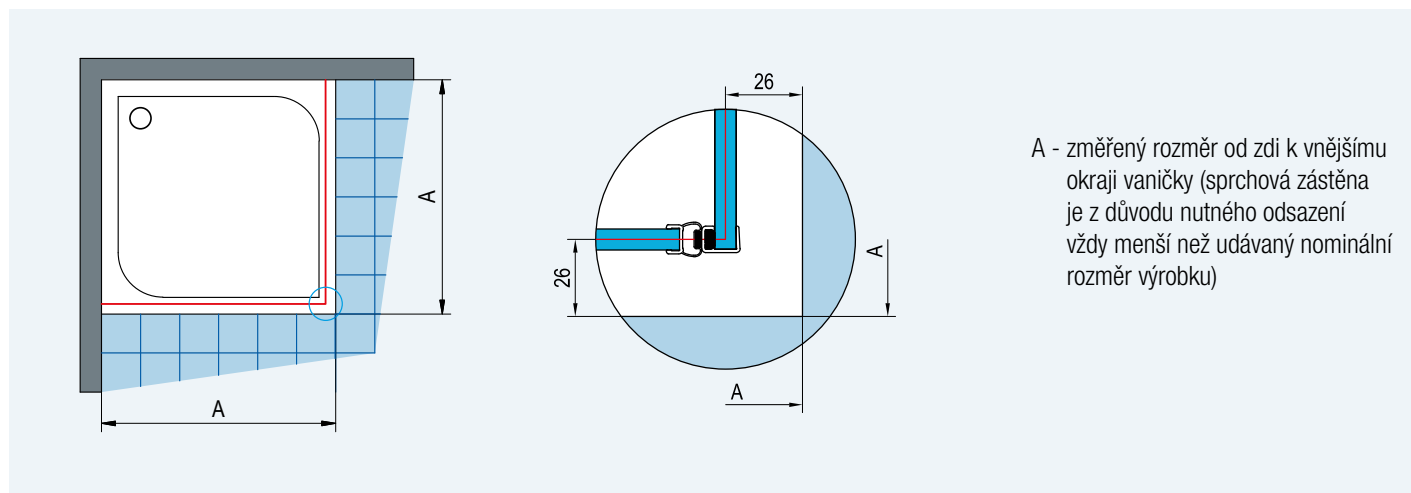

A - změřený rozměr od zdi k vnějšímu okraji vaničky (sprchová zástěna je z důvodu nutného odsazení vždy menší než udávaný nominální rozměr výrobku)

Obr. 1 Při montáži na vaničku je odsazení 26 mm stejné pro standardní i zvláštní rozměry.

Dveře s boční stěnou, rohový vstup - montáž na dlažbu

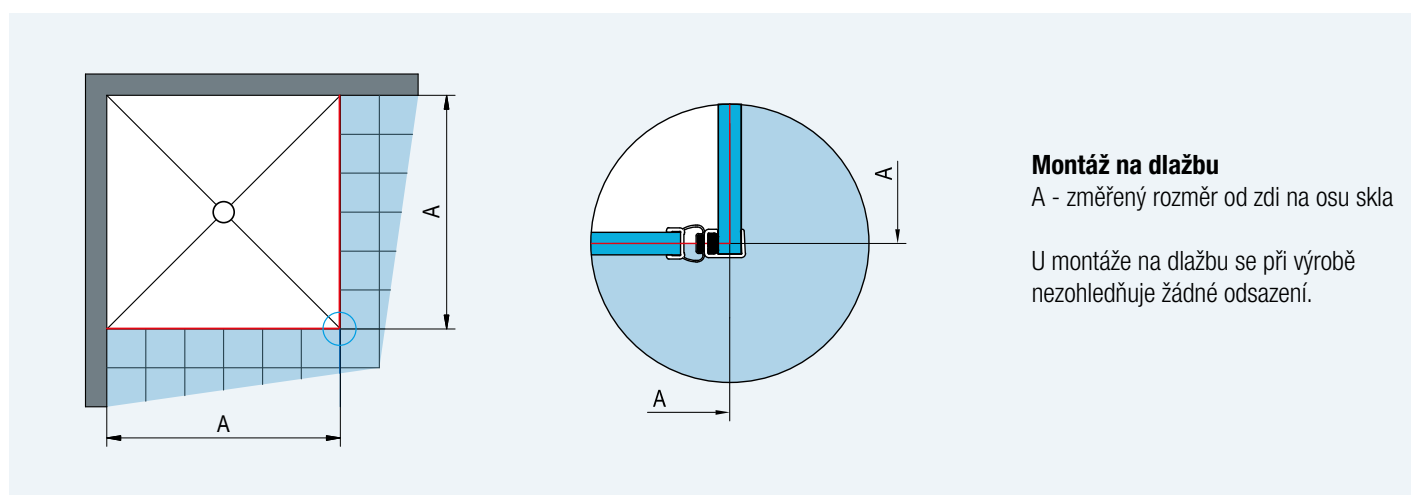

Montáž na dlažbu

A - změřený rozměr od zdi na osu skla

U montáže na dlažbu se při výrobě nezohledňuje žádné odsazení.

Obr. 2

Možnosti přestavitelnosti u bočních stěn s L-kováním

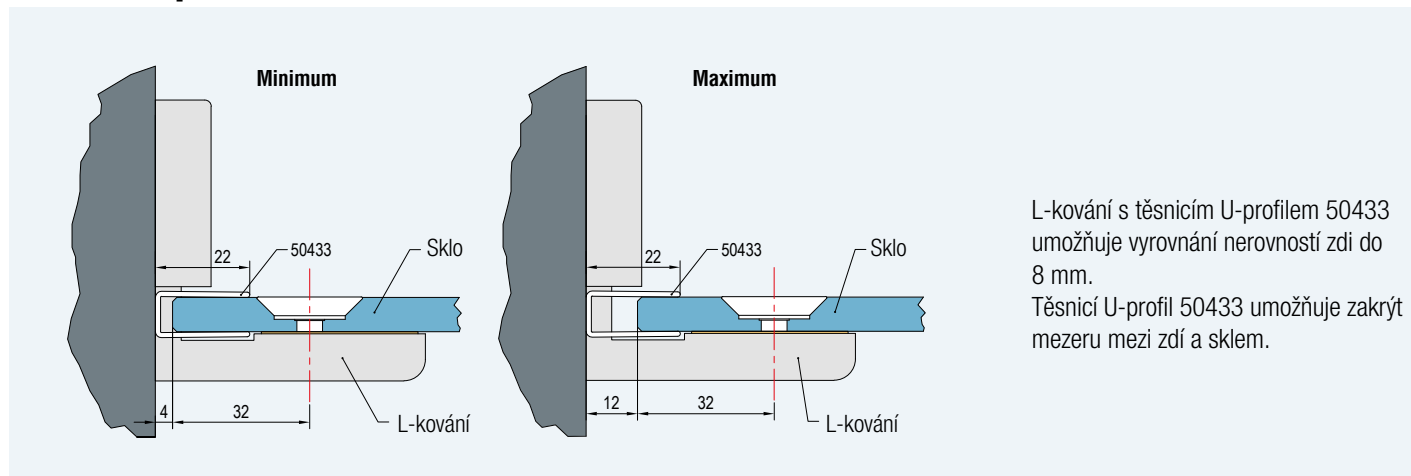

L-kování s těsnicím U-profillem 50433 umožňuje vyrovnání nerovností zdi do 8 mm. Těsnicí U-profil 50433 umožňuje zakrýt mezeru mezi zdí a sklem.

Obr. 3

Technické informace

Montáž dveří se zkrácenou boční stěnou v 90°

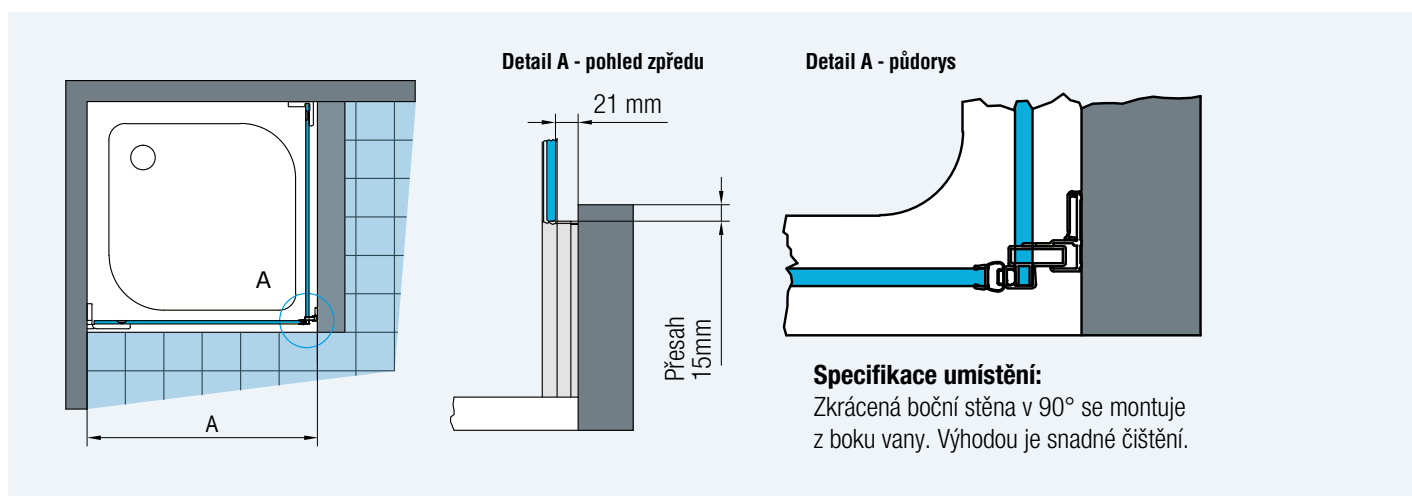

Obr. 4

PUR je řada bezrámových zástěn splňující vysoké nároky na design a individuální řešení koupelny. Díky čistým liniím a mnoha možným variantám uspořádání se zástěna PUR stane výrazným prvkem v koupelně. Kvalitní materiály jako masivní panty a kování, 8 mm silné bezpečnostní sklo, ale i stabilizační vzpěry a designová madla poskytnou vysoký komfort při sprchování po mnoho let. Vysokou kvalitu této typové řady dotváří jak standardně dodávaná antiplaková úprava Aquaperle, tak na vnitřní straně zapuštěné panty vybavené zdvihovým mechanismem.

Široká nabídka standardních i zvláštních provedení i atraktivní nabídka příslušenství poskytují široké možnosti variant zabudování a realizace individuálních přání při tvorbě koupelny.

Vlastnosti:

- 8 mm bezpečnostní sklo
- Standardní výška 2000 mm
- Antiplaková úprava Aquaperle
- Na vnitřní straně zapuštěné chromované panty se zdvihovým mechanismem
- Dveře s otvíráním pouze ven
- Standardní i zvláštní rozměry
- Maximální stabilita a jednoduchá montáž
- Velká šířka vstupu
- PUR MAX: Zvláštní rozměry až do výšky 2300 mm

V nabídce následující varianty dveří a bočních stěn:

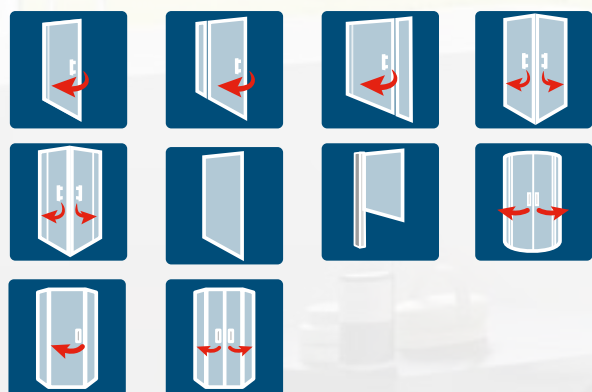

Kvalitní chromované panty hranatého tvaru se zdvihovým mechanismem.



Optimální pro údržbu skel: na vnitřní straně zapuštěné panty usnadňují čištění.



Moderní chromované madlo dotváří celkový stylový design.





Stabilizační nebo rohová vzpěra pro optimální stabilitu zástěn.

PUR

Designové zástěny s širokým vstupem

Typová řada, která splní všechna Vaše přání

Zvláštní rozměry až do výšky 2300 mm, zkosení, výřezy, zkrácené boční stěny. S řadou PUR budete mít možnost individuálně reagovat na specifické požadavky každého zákazníka.

PURmax nabízí modely řady PUR s atypickými rozměry až do výšky **2300 mm** v provedení s L-kováním s výjimkou čtvrtkruhů. U takto označených výrobků s výškou nad 2000 mm je zaměření **ZDARMA**.

Cena:

- Výška **2001 až 2100 mm**, příplatek ve výši 10 %
k ceně atypického provedení
- 2101 až 2200 mm**, příplatek ve výši 20 %
k ceně atypického provedení
- 2201 až 2300 mm**, příplatek ve výši 30 %
k ceně atypického provedení



Atypická řešení - silná stránka řady PUR



PUR1

Dveře v nice se zkosením



PU13P + PUDT2P

Jednokřídlé dveře s pevnou stěnou v rovině + boční stěna v 90° s výřezem a zkosením

Atypická řešení - silná stránka řady PUR



PU13P + PUDT2P

Jednokřídlé dveře s pevnou stěnou v rovině s vyrovnávacím profilem + zkrácená boční stěna v 90°



Zkrácená boční stěna je vždy kotvena samostatně a odsazena od hrany o 21 mm. Spodní hrana skla je 15 mm pod vrchní hranou vany.



Detail předního svislého profilu (u zkrácené boční stěny montované z boku vany, na který se nasazuje magnetické těsnění).



Detail vyrovnávacího profilu (s odkrytým vnějším krycím profilem) u zkrácené boční stěny PUDT2P montované z boku vany.



PUR1

Jednodílné dveře s úhlovými profily WPM a WPT.



WPT

Profil pro upevnění dveří na straně pantů pod úhlem,



WPM

Profil s magnetickým těsněním pro upevnění dveří pod úhlem.



PU13P+PUDT2P

Jednodílné dveře s pevnou stěnou v rovině s vyrovnávacím profilem s boční stěnou v 90° uchycenou profilem EP.



Kotvení boční stěny pomocí speciálního L-kování zvnějšku.



Kotvení stěny pomocí standardního L-kování zevnitř.



▲ **PUR1G + PUDT2P**
chrom, čiré sklo

← **PUR1D**
chrom, čiré sklo

Viz vysvětlivky k piktogramům na vnitřní zadní straně obálky.

PUR1 / Jednokřídlé dveře

8 mm bezpečnostní sklo, chromované panty integrované, otvírání ven, magnetické těsnění, aluchromová prahová lišta

Příklad objednacího kódu: **PUR1 G SM1 10 07**

PUR1 G SM1 10 07 = PUR jednokřídlé dveře, levé, výška 2000 mm, šířka zvláštní rozměr, chrom, čiré sklo

Zvláštní rozměry

Šířka	Výška	Šířka vstupu	Typ		Šířka	Barva	Sklo					
			Kód	Panty G=vlevo D=vpravo			Rozměr	10=chrom	07=čiré 22=Durlux	30=Mastercarré 44=Cristal perly 49=satén 51=linie	53=zrcadlové	
Do 1000	2000	Šířka -47 mm	PUR1	G	SM1	10	..	20 070 Kč	..	23 060 Kč	..	24 480 Kč
			PUR1	D	SM1	10
	Do 2000 ¹⁾		PUR1	G	SM2	10	..	21 710 Kč	..	24 700 Kč	..	26 120 Kč
			PUR1	D	SM2	10

Přestavná šířka dveří do niky: 0 až +10 mm

¹⁾ **PURmax: Příplatek k ceně atypického provedení PUR1G(D)SM2 při výšce**

2001 - 2100 mm +10 %

2101 - 2200 mm +20 %

2201 - 2300 mm +30 %



PUR1G

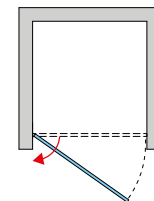

PUDT2P / Boční stěna s vyrovnávacím profilem (pro dveře v 90° na straně madla)

8 mm bezpečnostní sklo, stabilizační vzpěra 1250 mm

Příklad objednacího kódu: **PUDT2P 070 10 07**

PUDT2P 070 10 07 = PUR boční stěna s vyrovnávacím profilem, výška 2000 mm, šířka 700 mm, chrom, čiré sklo

Standardní rozměry

Šířka	Výška	Typ		Šířka	Barva	Sklo				
		Kód	Rozměr			10=chrom	07=čiré 22=Durlux	30=Mastercarré 44=Cristal perly 49=satén 51=linie	53=zrcadlové	
700	2000	PUDT2P	070	10	..	11 440 Kč	..	14 430 Kč	..	15 850 Kč
750	2000	PUDT2P	075	10	..	11 650 Kč	..	14 640 Kč	..	16 060 Kč
800	2000	PUDT2P	080	10	..	11 800 Kč	..	14 790 Kč	..	16 210 Kč
900	2000	PUDT2P	090	10	..	12 130 Kč	..	15 120 Kč	..	16 540 Kč
1000	2000	PUDT2P	100	10	..	12 550 Kč	..	15 540 Kč	..	16 960 Kč
1200	2000	PUDT2P	120	10	..	12 910 Kč	..	15 900 Kč	..	17 320 Kč

Do objednávky je nutno uvést, zda bude montáž na vaničku nebo na dlažbu (šířka na střed skla). Viz Tech. informace na konci této kapitoly.

Skutečná šířka (na střed skla) dveří s boční stěnou je o 26 mm menší než šířka v objednací kódu. Viz Tech. informace na konci této kapitoly.

Zvláštní rozměry

Šířka	Výška	Typ	Šířka	Barva	07=čiré 22=Durlux	10=chrom	30=Mastercarré 44=Cristal perly 49=satén 51=linie	53=zrcadlové
300-1000	Do 2000	PUDT2P	SM2	10	..	13 960 Kč	..	16 940 Kč
1001-1600	Do 2000	PUDT2P	SM4	10	..	14 650 Kč	..	17 630 Kč

Do objednávky je nutno uvést, zda bude montáž na vaničku nebo na dlažbu (šířka na střed skla). Viz Tech. informace na konci této kapitoly.

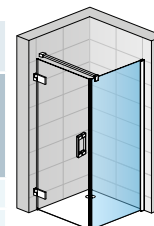

PUR1G + PUDT2P

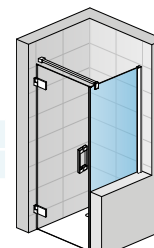

PUR1G + PUDT2P

Příplatky

Zkosení / Výřez	Obj. kód: Z.AUS.001 (vychází se z ceny za zvláštní rozměry)	Cena za ks	1 900 Kč
Chromovaný držák ručníku, šířka 600 mm	Obj. kód: PS2.10.600 (na boční stěnu zvl. rozměru od 750 mm)		2 000 Kč
Skleněná polička, šířka 600 mm	Obj. kód: PT2.10.600 (na boční stěnu zvl. rozměru od 750 mm)		2 210 Kč
Skleněná polička + držák ručníku, šířka 600 mm	Obj. kód: PST2.10.600 (na boční stěnu zvl. rozměru od 750 mm)		3 800 Kč



▲ **PUR1G + PURDT2**
chrom, čiré sklo

◀ **PUR1D**
chrom, čiré sklo

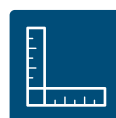

Viz vysvětlivky k piktogramům na vnitřní zadní straně obálky.

PUR1 / Jednokřídlé dveře

8 mm bezpečnostní sklo,
chromované panty integrované, otvírání ven, magnetické těsnění, aluchromová prahová lišta

Příklad objednacího kódu: **PUR1 G SM1 10 07**

PUR1 G SM1 10 07 = PUR jednokřídlé dveře, levé, výška 2000 mm, šířka zvláštní rozměr, chrom, čiré sklo

Zvláštní rozměry

Šířka	Výška	Šířka vstupu	Typ		Šířka	Barva	Sklo					
			Kód	G=vlevo D=vpravo			10=chrom	07=čiré 22=Durlux	30=Mastercarré 44=Cristal perly 49=satén 51=linie	53=zrcadlové		
Do 1000	2000	Šířka -47 mm	PUR1	G	SM1	10	..	20 070 Kč	..	23 060 Kč	..	24 480 Kč
			PUR1	D	SM1	10
	Do 2000 ¹⁾		PUR1	G	SM2	10	..	21 710 Kč	..	24 700 Kč	..	26 120 Kč
			PUR1	D	SM2	10

Přestavná šířka dveří do niky: 0 až +10 mm

¹⁾ **PURmax: Příplatek k ceně atypického provedení PUR1D(G)SM2 při výšce**

2001 - 2100 mm +10 %

2101 - 2200 mm +20 %

2201 - 2300 mm +30 %



PUR1G

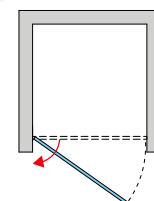

PURDT2 / Boční stěna s L-kováním (pro dveře v 90° na straně madla)

8 mm bezpečnostní sklo, stabilizační vzpěra 1250 mm

Příklad objednacího kódu: **PURDT2 SM2 10 07**

PURDT2 SM2 10 07 = PUR boční stěna s L-kováním, výška 2000 mm, šířka zvláštní rozměr, chrom, čiré sklo

Zvláštní rozměry

Šířka	Výška	Typ		Šířka	Barva	Sklo				
		Kód	SM2			10=chrom	07=čiré 22=Durlux	30=Mastercarré 44=Cristal perly 49=satén 51=linie	53=zrcadlové	
300-1000	Do 2000 ¹⁾	PURDT2	SM2	10	..	13 960 Kč	..	16 950 Kč	..	18 370 Kč
1001-1600	Do 2000 ¹⁾	PURDT2	SM4	10	..	14 650 Kč	..	17 630 Kč	..	19 060 Kč

Do objednávky je nutno uvést, zda bude montáž na vaničku nebo na dlažbu (šířka na střed skla). Viz Tech. informace na konci této kapitoly.

Skutečná šířka (na střed skla) dveří s boční stěnou je o 26 mm menší než šířka v objednacím kódu. Viz Tech. informace na konci této kapitoly.

¹⁾ **PURmax: Příplatek k ceně atypického provedení PURDT2SM2(SM4) při výšce**

2001 - 2100 mm +10 %

2101 - 2200 mm +20 %

2201 - 2300 mm +30 %

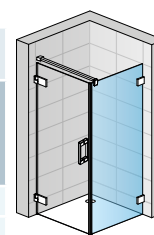

PUR1G + PURDT2

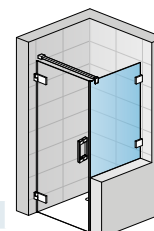

PUR1G + PURDT2

Příplatky

Zkosení / Výřez	Obj. kód: Z.AUS.001 (vychází se z ceny za zvláštní rozměry)	Cena za ks	1 900 Kč
Chromovaný držák ručníku, šířka 600 mm	Obj. kód: PS2.10.600 (na boční stěnu zvl. rozměru od 750 mm)		2 000 Kč
Skleněná polička, šířka 600 mm	Obj. kód: PT2.10.600 (na boční stěnu zvl. rozměru od 750 mm)		2 210 Kč
Skleněná polička + držák ručníku, šířka 600 mm	Obj. kód: PST2.10.600 (na boční stěnu zvl. rozměru od 750 mm)		3 800 Kč



▲ **PU13PG + PUDT2P**
chrom, čiré sklo

◀ **PU13PG**
chrom, čiré sklo

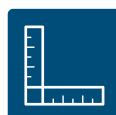

Viz vysvětlivky k piktogramům na vnitřní zadní straně obálky.

PU13P / Jednokřídlé dveře s pevnou stěnou v rovině s vyrovnávacím profilem

8 mm bezpečnostní sklo, stabilizační vzpěra, chromovaný vyrovnávací profil, chromované panty integrované, otvírání ven, magnetické těsnění, aluchromová prahová lišta

Příklad objednacího kódu: **PU13P G 090 10 07**

PU13P G 090 10 07 = PUR jednokřídlé dveře s pevnou stěnou v rovině s profilem, levé, výška 2000 mm, šířka 900 mm, chrom, čiré sklo

Standardní rozměry - výška 2000 mm

Šířka celková	Šířka dveří	Šířka vstupu	Šířka pevného dílu	Typ		Šířka	Barva	Sklo					
				Kód	G=vlevo D=vpravo			Rozměr	10=chrom	07=čiré 22=Durlux	30=Mastercarré 44=Cristal pery 49=satén 51=linie	53=zrcadlové	
900	630	593	270	PU13P	G	090	10	..	20 290 Kč	..	23 280 Kč	..	24 700 Kč
					D			
1000	730	693	270	PU13P	G	100	10	..	20 660 Kč	..	23 650 Kč	..	25 070 Kč
					D			
1200	730	693	470	PU13P	G	120	10	..	21 360 Kč	..	24 350 Kč	..	25 770 Kč
					D			
1400	930	893	470	PU13P	G	140	10	..	22 090 Kč	..	25 080 Kč	..	26 500 Kč
					D			

U – montáž je možná ve variantě PU13P + PUDT2P + PUDT3P+ 2 rohové vzpěry RP.E10

Zvláštní rozměry

Šířka	Šířka dveří	Výška	Typ	Panty	Šířka	Barva	Sklo
Do 1600	Do 900	Do 2000	PU13P	G	SM2	10	..
			PU13P	D	SM2	10	..
							25 500 Kč
							28 490 Kč
							29 910 Kč

U zvl. rozměru je nutno uvést do objednávky šířku pevné stěny (min. 200 mm) a dveří.

PUDT2P / Boční stěna s vyrovnávacím profilem (pro dveře v 90° na straně madla)

8 mm bezpečnostní sklo, stabilizační vzpěra 1250 mm

Příklad objednacího kódu: **PUDT2P 070 10 07**

PUDT2P 070 10 07 = PUR boční stěna s vyrovnávacím profilem, výška 2000 mm, šířka 700 mm, chrom, čiré sklo

Standardní rozměry

Šířka	Výška	Typ		Šířka	Barva	Sklo				
		Kód	Rozměr			10=chrom	07=čiré 22=Durlux	30=Mastercarré 44=Cristal pery 49=satén 51=linie	53=zrcadlové	
700	2000	PUDT2P	070	10	..	11 440 Kč	..	14 430 Kč	..	15 850 Kč
750	2000	PUDT2P	075	10	..	11 650 Kč	..	14 640 Kč	..	16 060 Kč
800	2000	PUDT2P	080	10	..	11 800 Kč	..	14 790 Kč	..	16 210 Kč
900	2000	PUDT2P	090	10	..	12 130 Kč	..	15 120 Kč	..	16 540 Kč
1000	2000	PUDT2P	100	10	..	12 550 Kč	..	15 540 Kč	..	16 960 Kč
1200	2000	PUDT2P	120	10	..	12 910 Kč	..	15 900 Kč	..	17 320 Kč

Skutečná šířka (na střed skla) dveří s boční stěnou je o 26 mm menší než šířka v objednacím kódu. Viz Tech. informace na konci této kapitoly.

PUDT3P / Boční stěna s vyrovnávacím profilem (pro dveře v 90° na straně pevné stěny). Popis a ceny PUDT3P viz strana 61.

Do objednávky je nutno uvést, zda bude montáž na vaničku nebo na dlažbu (šířka na střed skla). Viz Tech. informace na konci této kapitoly.

Zvláštní rozměry

Šířka	Výška	Typ	Šířka	Barva	Sklo
300-1000	Do 2000	PUDT2P	SM2	10	..
1001-1600	Do 2000	PUDT2P	SM4	10	..
					13 960 Kč
					16 940 Kč
					17 630 Kč
					18 370 Kč
					19 060 Kč

Do objednávky je nutno uvést, zda bude montáž na vaničku nebo na dlažbu (šířka na střed skla). Viz Tech. informace na konci této kapitoly.

Příplatky

Zkosení / Výřez	Obj. kód: Z.AUS.001 (vychází se z ceny za zvláštní rozměry)	Cena za ks	1 900 Kč
Chromovaný držák ručičku, šířka 600 mm	Obj. kód: PS2.10.600 (na boční stěnu zvl. rozměru od 750 mm)		2 000 Kč
Skleněná polička, šířka 600 mm	Obj. kód: PT2.10.600 (na boční stěnu zvl. rozměru od 750 mm)		2 210 Kč
Skleněná polička + držák ručičku, šířka 600 mm	Obj. kód: PST2.10.600 (na boční stěnu zvl. rozměru od 750 mm)		3 800 Kč

Přestavné šířky

Standardní rozměry	Stavební připravenost niky po obložení		Instalační rozměry vaničky - od svislého obkladu po vnější hranu vaničky		Instalační rozměry dlažby pro dveře s boční stěnou - od svislého obkladu po hranu spádu dlažby	
	1		2		Montáž na dlažbu (střed skla)	
	Šířka	Dveře v nise (-20 mm; +0 mm)	Dveře (+b. stěna v 90°) (-20 mm; +0 mm)	Boční stěna v 90° (-20 mm; +0 mm)	Dveře (+b. stěna v 90°) (-10 mm; +10 mm)	Boční stěna v 90° (-10 mm; +10 mm)
700	---	---	680-700	---	664	
750	---	---	730-750	---	714	
800	---	---	780-800	---	764	
900	880-900	880-900	880-900	864	864	
1000	980-1000	980-1000	980-1000	964	964	
1200	1180-1200	1180-1200	1180-1200	1164	1164	
1400	1380-1400	1380-1400	---	1364	---	
Zvláštní rozměry	např.: 965	955-975	955-975	955-975		

Technické informace viz strana 94-97.

Rozměry v mm. Ceny v Kč bez DPH. Zvláštní provedení nelze vrátit.

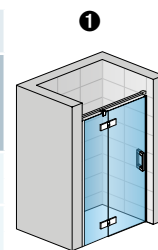

PU13PG

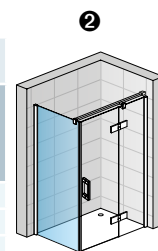
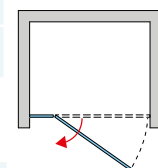

PUDT2P + PU13PD

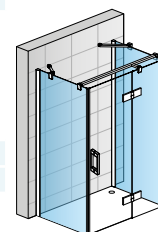

PUDT2P + PU13PD + PUDT3P + 2x RP.E10

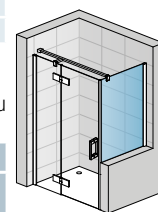

PU13PG + PUDT2P



▲ **PU13G + PURDT2**
chrom, čiré sklo

◀ **PU13D**
chrom, čiré sklo



Viz vysvětlivky k piktogramům na vnitřní zadní straně obálky.

PU13 / Jednokřídlé dveře s pevnou stěnou v rovině s L-kováním 8 mm bezpečnostní sklo, stabilizační vzpěra, chromované panty integrované, otvírání ven, magnetické těsnění, aluchromová prahová lišta

Příklad objednacího kódu: **PU13 G SM1 10 07**
PU13 G SM1 10 07 = PUR jednokřídlé dveře s pevnou stěnou v rovině s L-kováním, levé, výška 2000 mm, šířka zvláštní rozměr, chrom, čiré sklo

Zvláštní rozměry

Šířka celková	Šířka dveří	Výška	Typ		Šířka	Barva	Sklo					
			Kód	Panty G=vlevo D=vpravo			Rozměr	10=chrom	07=čiré 22=Durlux	30=Mastercarré 44=Cristal perly 49=satén 51=linie	53=zrcadlové	
Do 1600	Do 900	2000	PU13	G	SM1	10	..	24 500 Kč	..	27 490 Kč	..	28 910 Kč
			PU13	D	SM1	10			
Do 1600	Do 900	Do 2000 ¹⁾	PU13	G	SM2	10	..	25 500 Kč	..	28 490 Kč	..	29 910 Kč
			PU13	D	SM2	10			

Přestavná šířka dveří do niky: 0 až +10 mm
 Do objednávky je nutné uvést i šířku pevné stěny (min. 200 mm) a dveří.

¹⁾ **PURmax: Příplatek k ceně atypického provedení PU13D(G)SM2 při výšce**
 2001 - 2100 mm +10 %
 2101 - 2200 mm +20 %
 2201 - 2300 mm +30 %

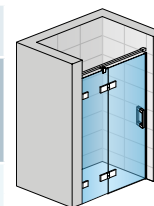

PU13G

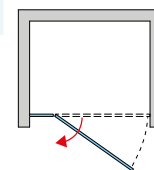

PURDT2 / Boční stěna s L-kováním (pro dveře v 90° na straně madla)

8 mm bezpečnostní sklo, stabilizační vzpěra 1250 mm

Příklad objednacího kódu: **PURDT2 SM2 10 07**
PURDT2 SM2 10 07 = PUR boční stěna s L-kováním, výška 2000 mm, šířka zvláštní rozměr, chrom, čiré sklo

Zvláštní rozměry

Šířka	Výška	Typ		Šířka	Barva	Sklo				
		Kód	Rozměr			10=chrom	07=čiré 22=Durlux	30=Mastercarré 44=Cristal perly 49=satén 51=linie	53=zrcadlové	
300-1000	Do 2000 ¹⁾	PURDT2	SM2	10	..	13 960 Kč	..	16 950 Kč	..	18 370 Kč
1001-1600	Do 2000 ¹⁾	PURDT2	SM4	10	..	14 650 Kč	..	17 630 Kč	..	19 060 Kč

Do objednávky je nutno uvést, zda bude montáž na vaničku nebo na dlažbu (šířka na střed skla). Viz Tech. informace na konci této kapitoly.

¹⁾ **PURmax: Příplatek k ceně atypického provedení PURDT2SM2(SM4) při výšce**
 2001 - 2100 mm +10 %
 2101 - 2200 mm +20 %
 2201 - 2300 mm +30 %

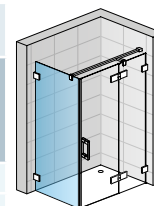

PURDT2 + PU13D

Příplatky

Zkosení / Výřez	Obj. kód: Z.AUS.001 (vychází se z ceny za zvláštní rozměry)	Cena za ks	1 900 Kč
Chromovaný držák ručníku, šířka 600 mm	Obj. kód: PS2.10.600 (na boční stěnu zvl. rozměru od 750 mm)		2 000 Kč
Skleněná polička, šířka 600 mm	Obj. kód: PT2.10.600 (na boční stěnu zvl. rozměru od 750 mm)		2 210 Kč
Skleněná polička + držák ručníku, šířka 600 mm	Obj. kód: PST2.10.600 (na boční stěnu zvl. rozměru od 750 mm)		3 800 Kč

Technické informace viz strana 94-97.

Rozměry v mm. Ceny v Kč bez DPH. Zvláštní provedení nelze vrátit.



▲ **PU31PG + PUDT3P**

chrom, čiré sklo



◀ **PU31PG**

chrom, čiré sklo



Viz vysvětlivky k piktogramům na vnitřní zadní straně obálky.

PU31P / Jednokřídlé dveře s pantem u zdi a s pevnou stěnou v rovině s vyrovnávacím profilem

8 mm bezpečnostní sklo, stabilizační vzpěra, chromovaný vyrovnávací profil, chromované panty integrované, otvírání ven, magnetické těsnění, aluchromová prahová lišta.

Příklad objednacího kódu: **PU31P G 090 10 07**

PU31P G 090 10 07 = PUR Jednodílné dveře s pantem u zdi a s pevnou stěnou a vyrovnávacím profilem, panty vlevo, výška 2000 mm, šířka 900 mm, chrom, čiré sklo

Standardní rozměry - výška 2000 mm

Šířka celková	Šířka dveří	Šířka vstupu	Šířka pevného dílu	Typ		Šířka	Barva		Sklo				
				Kód	G=vlevo D=vpravo		Rozměr	10=chrom	07=čiré 22=Durlux	30=Mastercarré 44=Cristal perly 49=satén 51=linie	53=zrcadlové		
900	630	593	270	PU31P	G	090	10	..	25 050 Kč	..	28 040 Kč	..	29 460 Kč
				PU31P	D	090	10
1000	730	693	270	PU31P	G	100	10	..	25 470 Kč	..	28 460 Kč	..	29 880 Kč
				PU31P	D	100	10
1200	730	693	470	PU31P	G	120	10	..	26 410 Kč	..	29 400 Kč	..	30 820 Kč
				PU31P	D	120	10
1400	930	893	470	PU31P	G	140	10	..	27 270 Kč	..	30 270 Kč	..	31 680 Kč
				PU31P	D	140	10

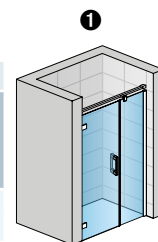

PU31PG

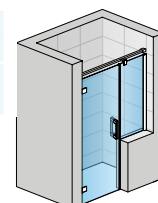
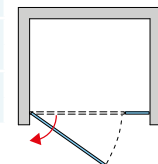

PU31PG SM

Zvláštní rozměry

Šířka	Šířka dveří	Výška	Typ	Panty	Šířka	Barva	Sklo					
Do 1600	Do 900	Do 2000	PU31P	G	SM2	10	..	30 360 Kč	..	33 350 Kč	..	34 770 Kč
			PU31P	D		10	
Do 2000	Do 900	Do 2000	PU31P	G	SM4	10	..	36 190 Kč	..	39 170 Kč	..	40 600 Kč
			PU31P	D		10	

Do objednávky je nutné uvést i šířku pevné stěny (min. 200 mm) a dveří.

PUDT3P / Boční stěna s vyr. profilem (pro dveře v 90° na straně pevné stěny)

8 mm bezpečnostní sklo, stabilizační vzpěra 1250 mm, profily pro spojení pevné stěny s boční stěnou v 90°.

Příklad objednacího kódu: **PUDT3P 070 10 07**

PUDT3P 070 10 07 = PUR boční stěna s vyrovnávacím profilem, výška 2000 mm, šířka 700 mm, chrom, čiré sklo

Standardní rozměry

Šířka	Výška	Typ		Šířka	Barva		Sklo			
		Kód	Rozměr		10=chrom	07=čiré 22=Durlux	30=Mastercarré 44=Cristal perly 49=satén 51=linie	53=zrcadlové		
700	2000	PUDT3P	070	10	..	13 400 Kč	..	16 400 Kč	..	17 810 Kč
750	2000	PUDT3P	075	10	..	13 640 Kč	..	16 640 Kč	..	18 050 Kč
800	2000	PUDT3P	080	10	..	13 800 Kč	..	16 790 Kč	..	18 210 Kč
900	2000	PUDT3P	090	10	..	14 200 Kč	..	17 190 Kč	..	18 610 Kč
1000	2000	PUDT3P	100	10	..	14 760 Kč	..	17 750 Kč	..	19 170 Kč
1200	2000	PUDT3P	120	10	..	15 160 Kč	..	18 150 Kč	..	19 570 Kč

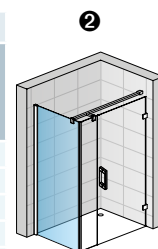

PUDT3P + PU31PD

Skutečná šířka (na střed skla) dveří s boční stěnou je o 26 mm menší než šířka v objednacím kódu. Viz Tech. informace na konci této kapitoly.

Zvláštní rozměry

Šířka	Výška	Typ	Šířka	Barva	Sklo					
300-1000	Do 2000	PUDT3P	SM2	10	..	14 760 Kč	..	17 750 Kč	..	19 170 Kč
1001-1600	Do 2000	PUDT3P	SM4	10	..	15 560 Kč	..	18 550 Kč	..	19 970 Kč

Do objednávky je nutno uvést, zda bude montáž na vaničku nebo na dlažbu (šířka na střed skla). Viz Tech. informace na konci této kapitoly

Příplatky

Zkosení / Výřez	Obj. kód: Z.AUS.001 (vychází se z ceny za zvláštní rozměry)	Cena za ks	1 900 Kč
Chromovaný držák ručnicku, šířka 600 mm	Obj. kód: PS2.10.600 (na boční stěnu zvl. rozměru od 750 mm)		2 000 Kč
Skleněná polička, šířka 600 mm	Obj. kód: PT2.10.600 (na boční stěnu zvl. rozměru od 750 mm)		2 210 Kč
Skleněná polička + držák ručnicku, šířka 600 mm	Obj. kód: PST2.10.600 (na boční stěnu zvl. rozměru od 750 mm)		3 800 Kč

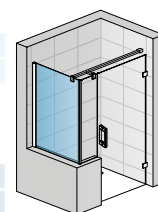

PUDT3P SM + PU31PD SM

Přestavné šířky

Standardní rozměry	Šířka	Stavební připravenost niky po obložení		Instalační rozměry vaničky - od svislého obkladu po vnější hranu vaničky		Instalační rozměry dlažby pro dveře s boční stěnou - od svislého obkladu po hranu spádu dlažby	
		1		2		Montáž na dlažbu (střed skla)	
		Dveře v nise (-20 mm; +0 mm)	Dveře (+b. stěna v 90°) (-20 mm; +0 mm)	Boční stěna v 90° (-20 mm; +0 mm)	Dveře (+b. stěna v 90°) (-10 mm; +10 mm)	Boční stěna v 90° (-10 mm; +10 mm)	
700	---	---	---	680-700	---	664	
750	---	---	---	730-750	---	714	
800	---	---	---	780-800	---	764	
900	880-900	880-900	880-900	880-900	864	864	
1000	980-1000	980-1000	980-1000	980-1000	964	964	
1200	1180-1200	1180-1200	1180-1200	1180-1200	1164	1164	
1400	1380-1400	1380-1400	---	---	1364	---	
Zvláštní rozměry	např.: 965	(-10 mm; +10 mm) 955-975	(-10 mm; +10 mm) 955-975	(-10 mm; +10 mm) 955-975			

Technické informace viz strana 94-97.

Rozměry v mm. Ceny v Kč bez DPH. Zvláštní provedení nelze vrátit.



▲ **PU31G + PURDT3**

chrom, čiré sklo

← **PU31D**

chrom, čiré sklo



Viz vysvětlivky k piktogramům na vnitřní zadní straně obálky.

PU31 / Jednokřídlé dveře s s pantem u zdi a pevnou stěnou v rovině s L-kováním

8 mm bezpečnostní sklo, stabilizační vzpěra, chromované panty integrované, otvírání ven, magnetické těsnění, aluchromová prahová lišta.

Příklad objednacího kódu: **PU31 G SM2 10 07**

PU31 G SM2 10 07 = PUR jednokřídlé dveře s s pantem u zdi a pevnou stěnou v rovině s L-kováním, levé, výška 2000 mm, šířka zvláštní rozměr, chrom, čiré sklo

Zvláštní rozměry

Šířka celková	Šířka dveří	Výška	Typ		Šířka	Barva	Sklo					
			Kód	Panty G=vlevo D=vpravo			Rozměr	10=chrom	07=čiré 22=Durlux	30=Mastercarré 44=Cristal perly 49=satén 51=linie	53=zrcadlové	
Do 1600	Do 900	Do 2000 ¹⁾	PU31	G	SM2	10	..	30 360 Kč	..	33 350 Kč	..	34 770 Kč
			PU31	D	SM2	10
Do 2000	Do 900	Do 2000 ¹⁾	PU31	G	SM4	10	..	36 200 Kč	..	39 190 Kč	..	40 610 Kč
			PU31	D	SM4	10

Do objednávky je nutné uvést i šířku pevné stěny (min. 200 mm) a dveří.

Přestavná šířka dveří do niky: 0 až +10 mm

¹⁾ PURmax: Příplatek k ceně atypického provedení PUR31G(D)SM2(SM4) při výšce

2001 - 2100 mm +10 %

2101 - 2200 mm +20 %

2201 - 2300 mm +30 %



PU31G

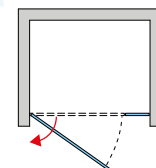

PURDT3 / Boční stěna s L-kováním (pro dveře v 90° na straně pevné stěny)

8 mm bezpečnostní sklo, stabilizační vzpěra 1250 mm, profily pro spojení dveří s boční stěnou v 90°.

Příklad objednacího kódu: **PURDT3 SM2 10 07**

PURDT3 SM2 10 07 = PUR boční stěna s L-kováním, výška 2000 mm, šířka zvláštní rozměr, chrom, čiré sklo

Zvláštní rozměry

Šířka	Výška	Typ		Šířka	Barva	Sklo				
		Kód	Rozměr			10=chrom	07=čiré 22=Durlux	30=Mastercarré 44=Cristal perly 49=satén 51=linie	53=zrcadlové	
300-1000	Do 2000 ¹⁾	PURDT3	SM2	10	..	14 760 Kč	..	17 750 Kč	..	19 170 Kč
1001-1600	Do 2000 ¹⁾	PURDT3	SM4	10	..	15 560 Kč	..	18 550 Kč	..	19 970 Kč

Do objednávky je nutno uvést, zda bude montáž na vaničku nebo na dlažbu (šířka na střed skla). Viz Tech. informace na konci této kapitoly.

¹⁾ PURmax: Příplatek k ceně atypického provedení PURDT3SM2(SM4) při výšce

2001 - 2100 mm +10 %

2101 - 2200 mm +20 %

2201 - 2300 mm +30 %

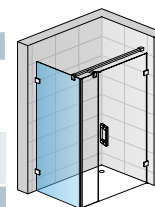

PURDT3 + PU31D

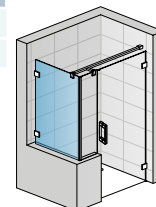

PURDT3 + PU31D

Příplatky

Zkosení / Výřez	Obj. kód: Z.AUS.001 (vychází se z ceny za zvláštní rozměry)	Cena za ks	1 900 Kč
Chromovaný držák ručnicku, šířka 600 mm	Obj. kód: PS2.10.600 (na boční stěnu zvl. rozměru od 750 mm)		2 000 Kč
Skleněná polička, šířka 600 mm	Obj. kód: PT2.10.600 (na boční stěnu zvl. rozměru od 750 mm)		2 210 Kč
Skleněná polička + držák ručnicku, šířka 600 mm	Obj. kód: PST2.10.600 (na boční stěnu zvl. rozměru od 750 mm)		3 800 Kč



↑ **PUR2**
chrom, čiré sklo



Viz vysvětlivky k piktogramům na vnitřní zadní straně obálky.

PUR2 / Dvoukřídlové dveře

8 mm bezpečnostní sklo,
chromované panty integrované, otvírání ven, magnetické těsnění, aluchromová prahová lišta

Příklad objednacího kódu: **PUR2 SM1 10 07**

PUR2 SM1 10 07 = PUR dvoukřídlové dveře, výška 2000 mm, šířka zvláštní rozměr, chrom, čiré sklo

Zvláštní rozměry

Šířka	Výška	Šířka vstupu	Typ	Šířka	Barva	Sklo					
			Kód	Rozměr	10=chrom	07=čiré 22=Durlux	30=Mastercarré 44=Cristal perly 49=satén 51=linie	53=zrcadlové			
Do 1250	2000	Šířka -55 mm	PUR2	SM1	10	..	24 040 Kč	..	27 030 Kč	..	28 450 Kč
	Do 2000 ¹⁾		PUR2	SM2	10	..	26 190 Kč	..	29 180 Kč	..	30 600 Kč

Přestavná šířka dveří do niky: 0 až +10 mm.

¹⁾ **PURmax: Příplatek k ceně atypického provedení PUR2SM2 při výšce**

- 2001 - 2100 mm +10 %**
- 2101 - 2200 mm +20 %**
- 2201 - 2300 mm +30 %**



PUR2

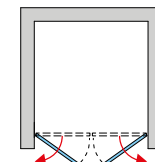



↑ PUE1G + PUE1D
chrom, čiré sklo



Viz vysvětlivky k piktogramům na vnitřní zadní straně obálky.

PUE1 / Rohový vstup jednodílný s křídlovými dveřmi

8 mm bezpečnostní sklo, chromované panty integrované, otvírání ven, magnetické těsnění, aluchromová prahová lišta

Příklad objednacího kódu:

PUE1	G	SM1	10	07
-------------	----------	------------	-----------	-----------

PUE1 G SM1 10 07 = PUR rohový vstup jednodílný, levý díl, výška 2000 mm, šířka zvláštní rozměr, chrom, čiré sklo

Zvláštní rozměry - cena za stranu

Šířka	Výška	Šířka vstupu	Typ		Díl	Šířka	Barva	Sklo				
			Kód	G=levý D=pravý				Rozměr	10=chrom	07=čiré 22=Durlux	30=Mastercarré 44=Cristal perly 49=satén 51=linie	53=zrcadlové
400-1000	2000	= celková šířka	PUE1	G	SM1	10	..	12 430 Kč	..	15 420 Kč	..	16 840 Kč
			PUE1	D	SM1	10
400-1000	Do 2000 ¹⁾	= celková šířka	PUE1	G	SM2	10	..	13 600 Kč	..	16 590 Kč	..	18 010 Kč
			PUE1	D	SM2	10

Do objednávky je nutno uvést, zda bude montáž na vaničku nebo na dlažbu (šířka na střed skla). Viz Tech. informace na konci této kapitoly.

¹⁾ PURmax: Příplatek k ceně atypického provedení PUE1D(G)SM2 při výšce

2001 - 2100 mm +10 %

2101 - 2200 mm +20 %

2201 - 2300 mm +30 %

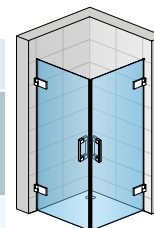

PUE1G + PUE1D

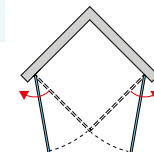



↑ PUE2PG + PUE2PD
chrom, čiré sklo

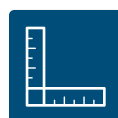

Viz vysvětlivky k piktogramům na vnitřní zadní straně obálky.

PUE2P / Rohový vstup dvoudílný s křídlovými dveřmi s vyrovnávacími profily 8 mm bezpečnostní sklo, 2 rohové vzpěry, chromované vyrovnávací profily, chromované panty integrované, otvírání ven, magnetické těsnění, aluchromová prahová lišta

Příklad objednacího kódu: **PUE2P G 075 10 07**

PUE2P G 075 10 07 = PUR rohový vstup dvoudílný s profily, levý díl, výška 2000 mm, šířka 750 mm, chrom, čiré sklo

Standardní rozměry - výška 2000 mm - cena za stranu

Šířka celková	Šířka pevných dílů	Šířka vstupu	Typ	Díl	Šířka	Barva	Sklo					
							Kód	G=levý D=pravý	Rozměr	10=chrom	07=čiré 22=Durlux	30=Mastercarré 44=Cristal perly 49=satén 51=linie
750	270	630	PUE2P	G	075	10	..	14 600 Kč	..	17 590 Kč	..	19 010 Kč
			PUE2P	D	075	10			
800	270	700	PUE2P	G	080	10	..	14 730 Kč	..	17 720 Kč	..	19 140 Kč
			PUE2P	D	080	10			
900	270	842	PUE2P	G	090	10	..	15 060 Kč	..	18 040 Kč	..	19 470 Kč
			PUE2P	D	090	10			
1000	270	984	PUE2P	G	100	10	..	15 390 Kč	..	18 380 Kč	..	19 800 Kč
			PUE2P	D	100	10			
1200	470	984	PUE2P	G	120	10	..	15 850 Kč	..	18 840 Kč	..	20 260 Kč
			PUE2P	D	120	10			

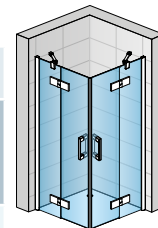

PUE2PG + PUE2PD

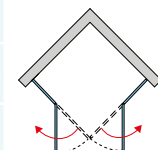

Do objednávky je nutno uvést, zda bude montáž na vaničku nebo na dlažbu (šířka na střed skla). Viz Tech. informace na konci této kapitoly. Skutečná šířka (na střed skla) je o 26 mm menší než šířka v objednací kódu. Viz Tech. informace na konci této kapitoly.

Zvláštní rozměry - cena za stranu

Šířka celková	Šířka dveří	Výška	Typ	Díl	SM2	Barva	Cena					
750-1200	Do 1000	Do 2000	PUE2P	G	SM2	10	..	20 270 Kč	..	23 260 Kč	..	24 680 Kč
			PUE2P	D	SM2	10			

Do objednávky je nutno uvést, zda bude montáž na vaničku nebo na dlažbu (šířka na střed skla). Viz Tech. informace na konci této kapitoly. Do objednávky je nutné uvést i šířku pevné stěny (min. 200 mm) a dveří.

Příplatky

Zkosení / Výřez	Obj. kód: Z.AUS.001 (vychází se z ceny za zvláštní rozměry)	Cena za ks	1 900 Kč
-----------------	--	------------	----------



↑ PUE2G + PUE2D
chrom, čiré sklo



Viz vysvětlivky k piktogramům na vnitřní zadní straně obálky.

PUE2 / Rohový vstup dvoudílný s křídlovými dveřmi s L-kováním 8 mm bezpečnostní sklo, 2 rohové vzpěry, chromované panty integrované, otvírání ven, magnetické těsnění, aluchromová prahová lišta

Příklad objednacího kódu: **PUE2 G SM1 10 07** = PUR rohový vstup dvoudílný s L-kováním, levý díl, výška 2000 mm, šířka zvláštní rozměr, chrom, čiré sklo

Zvláštní rozměry - cena za stranu

Šířka celková	Šířka dveří	Výška	Typ	Panty	Šířka	Barva	Sklo					
			Kód	G=vlevo D=vpravo	Rozměr	10=chrom	07=čiré 22=Durlux	30=Mastercarré 44=Cristal perly 49=satén 51=linie	53=zrcadlové			
750-1200	Do 1000	2000	PUE2	G	SM1	10	..	19 150 Kč	..	22 140 Kč	..	23 560 Kč
			PUE2	D	SM1	10			
750-1200	Do 1000	Do 2000 ¹⁾	PUE2	G	SM2	10	..	20 270 Kč	..	23 260 Kč	..	24 680 Kč
			PUE2	D	SM2	10			

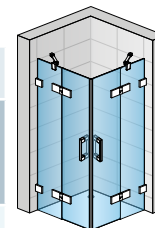

PUE2G + PUE2D

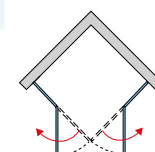

Do objednávky je nutno uvést, zda bude montáž na vaničku nebo na dlažbu (šířka na střed skla). Viz Tech. informace na konci této kapitoly.

Skutečná šířka (na střed skla) je o 26 mm menší než šířka v objednací kódu. Viz Tech. informace na konci této kapitoly.

Do objednávky je nutno uvést i šířku pevné stěny (min. 200 mm) a dveří.

¹⁾ PURmax: Příplatek k ceně atypického provedení PUE2D(G)SM2 při výšce

2001 - 2100 mm +10 %

2101 - 2200 mm +20 %

2201 - 2300 mm +30 %

Příplatky

Zkosení / Výřez	Obj. kód: Z.AUS.001 (vychází se z ceny za zvláštní rozměry)	Cena za ks	1 900 Kč
-----------------	--	------------	----------



↑ **PU4P**
chrom, čiré sklo

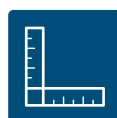

Viz vysvětlivky k piktogramům na vnitřní zadní straně obálky.

PU4P / Čtvrtekruh s dvoukřídlými dveřmi s vyrovnávacími profily

Pevné díly 8 mm, dveře 6 mm bezpečnostní sklo, 2 rohové vzpěry 300 mm, chromované panty integrované, otvírání ven, magnetické těsnění, chromované vyrovnávací profily, aluchromová prahová lišta

Příklad objednávacího kódu: **PU4P 50 080 10 07**

PU4P 50 080 10 07 = PUR čtvrtekruh s dvoukřídlými dveřmi s profily, rádius 500 mm, výška 2000 mm, šířka 800 mm, chrom, čiré sklo

Standardní rozměry - výška 2000 mm

Šířka A	Šířka pevných dílů Rozměr B	Šířka vstupu	Typ	Rádius	Šířka	Barva	Sklo		
			Kód	50=500 mm 55=550 mm	Rozměr	10=chrom	07=čiré	44=Cristal perly	
800	210	777	PU4P	50	080	10	..	31 200 Kč	37 170 Kč
	160	847	PU4P	55	080	10
900	310	777	PU4P	50	090	10	..	31 870 Kč	37 850 Kč
	260	847	PU4P	55	090	10
1000	410	777	PU4P	50	100	10	..	32 690 Kč	38 670 Kč
	360	847	PU4P	55	100	10

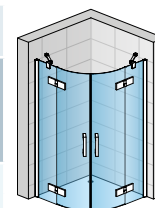

PU4P

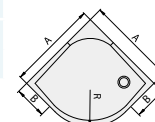

Skutečná šířka (na střed skla) je o 30 mm menší než šířka v objednávacím kódu. Viz Tech. informace na konci této kapitoly.

Zvláštní rozměry

Šířka A	Výška	Typ	Rádius	Šířka	Barva	Cena za ks	Cena za ks	
750-1200	2000	PU4P	50	SM1	10	..	36 780 Kč	42 750 Kč
		PU4P	55	SM1	10

Do objednávky je nutno uvést, zda bude montáž na vaničku nebo na dlažbu (šířka na střed skla). Viz Tech. informace na konci této kapitoly.

Šířku křídel dveří nelze měnit, mění se pouze šířka pevných dílů.

U nerovnostranného provedení je nutno uvést šířku pravé a levé strany.

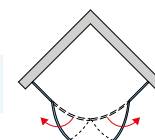

Příplatky

Zkosení / Výřez	Obj. kód: Z.AUS.001 (vychází se z ceny za zvláštní rozměry)	Cena za ks	1 900 Kč
-----------------	--	------------	----------



↑ **PU4**
chrom, čiré sklo



Viz vysvětlivky k piktogramům na vnitřní zadní straně obálky.

PU4 / Čtvrtekruh s dvoukřídlými dveřmi s L-kováním

Pevné díly 8 mm, dveře 6 mm bezpečnostní sklo, 2 rohové vzpěry 300 mm, chromované panty integrované, otvírání ven, magnetické těsnění, aluchromová prahová lišta

Příklad objednacího kódu: **PU4 50 SM1 10 07**

PU4 50 SM1 10 07 = PUR čtvrtekruh s dvoukřídlými dveřmi s L-kováním, rádius 500 mm, výška 2000 mm, šířka zvláštní rozměr, chrom, čiré sklo

Zvláštní rozměry

Šířka A	Výška	Typ	Rádius	Šířka	Barva	Sklo			
		Kód	50=500 mm 55=550 mm	Rozměr	10=chrom	07=čiré	44=Crystal perly		
750-1200	2000	PU4	50	SM1	10	..	36 780 Kč	..	42 750 Kč
		PU4	55	SM1	10	

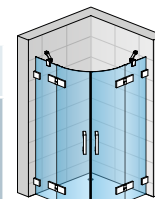

PU4

Do objednávky je nutno uvést, zda bude montáž na vaničku nebo na dlažbu (šířka na střed skla). Viz Tech. informace na konci této kapitoly.

Šířku křídel dveří nelze měnit, mění se pouze šířka pevných dílů.

U nerovnostranného provedení je nutno uvést šířku pravé a levé strany.

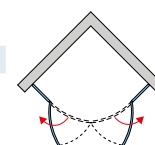
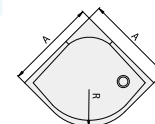

Příplatky

Zkosení / Výřez (u pevné stěny)	Obj. kód: Z.AUS.001 (vychází se z ceny za zvláštní rozměry)	Cena za ks	1 900 Kč
---------------------------------	--	------------	----------



↑ **P3PG**
chrom, čiré sklo

**SAFETY
GLASS**
8 mm/
6 mm



Standard
2000 mm

Maximum
1200 mm

**AQUA
PERLE**



500
550mm



Viz vysvětlivky k piktogramům na vnitřní zadní straně obálky.

P3P / Čtvrtekruh s jednokřídlými dveřmi s vyrovnávacími profily

Pevné díly 8 mm, dveře 6 mm bezpečnostní sklo, 2 rohové vzpěry 300 mm, chromované panty integrované, otvírání ven, magnetické těsnění, chromované vyrovnávací profily, aluchromová prahová lišta

Příklad objednacího kódu: **P3P G 50 080 10 07**

P3P G 50 080 10 07 = PUR čtvrtekruh s jednokřídlými dveřmi s profily, panty vlevo, rádius 500 mm, výška 2000 mm, šířka 800 mm, chrom, čiré sklo

Standardní rozměry - výška 2000 mm

Šířka A	Šířka vstupu	Šířka pevných dílů B Levý / Pravý	Typ	Panty	Rádius	Šířka	Barva	Sklo
			Kód	G=vlevo D=vpravo	50=500 mm 55=550 mm	Rozměr	10=chrom	07=čiré
800	770	215 / 280	P3P	G	50	080	10	31 180 Kč
		280 / 215	P3P	D	50	080	10	
	840	165 / 230	P3P	G	55	080	10	
		230 / 165	P3P	D	55	080	10	
900	770	315 / 380	P3P	G	50	090	10	32 090 Kč
		380 / 315	P3P	D	50	090	10	
	840	265 / 330	P3P	G	55	090	10	
		330 / 265	P3P	D	55	090	10	
1000	770	415 / 480	P3P	G	50	100	10	33 080 Kč
		480 / 415	P3P	D	50	100	10	
	840	365 / 430	P3P	G	55	100	10	
		430 / 365	P3P	D	55	100	10	

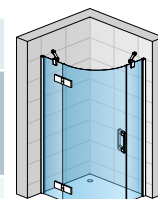

P3PG

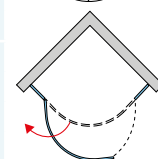
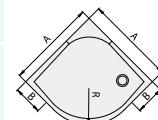

Skutečná šířka (na střed skla) je o 30 mm menší než šířka v objednacím kódu. Viz Tech. informace na konci této kapitoly.

Zvláštní rozměry

Šířka A	Výška	Typ	Panty	Rádius	Šířka	Barva	Sklo
750-1200	2000	P3P	G	50	SM1	10	37 240 Kč
		P3P	D	50	SM1	10	
		P3P	G	55	SM1	10	
		P3P	D	55	SM1	10	

Do objednávky je nutno uvést, zda bude montáž na vaničku nebo na dlažbu (šířka na střed skla). Viz Tech. informace na konci této kapitoly.

Šířku křídla dveří nelze měnit, mění se pouze šířka pevných dílů.

U nerovnostranného provedení je nutno uvést šířku pravé a levé strany.

Příplatky

Zkosení / Výřez (u pevné stěny)	Obj. kód: Z.AUS.001 (vychází se z ceny za zvláštní rozměry)	Cena za ks	1 900 Kč
---------------------------------	--	------------	----------



↑ P3G
chrom, čiré sklo

SAFETY
GLASS
8 mm/
6 mm



Standard
2000 mm

Maximum
1200 mm

AQUA
PERLE

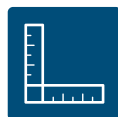

500
550mm



Viz vysvětlivky k piktogramům na vnitřní zadní straně obálky.

P3 / Čtvrtekruh s jednokřídlými dveřmi s L-kováním

Pevné díly 8 mm, dveře 6 mm bezpečnostní sklo, 2 rohové vzpěry 300 mm, chromované panty integrované, otvírání ven, magnetické těsnění, aluchromová prahová lišta

Příklad objednávacího kódu:

P3	G	50	SM1	10	07
----	---	----	-----	----	----

P3 G 50 SM1 10 07 = PUR čtvrtekruh s jednokřídlými dveřmi s L-kováním, panty vlevo, rádius 500 mm, výška 2000 mm, šířka zvláštní rozměr, chrom, čiré sklo

Zvláštní rozměry

Šířka A	Výška	Typ	Panty	Rádius	Šířka	Barva	Sklo
		Kód	G=vlevo D=vpravo	50=500 mm 55=550 mm	Rozměr	10=chrom	07=čiré
750-1200	2000	P3	G	50	SM1	10	07
		P3	D	50	SM1	10	07
		P3	G	55	SM1	10	07
		P3	D	55	SM1	10	07
							37 240 Kč

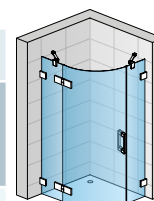

P3G

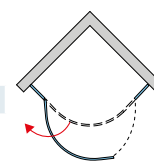
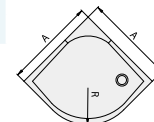

Do objednávky je nutno uvést, zda bude montáž na vaničku nebo na dlažbu (šířka na střed skla). Viz Tech. informace na konci této kapitoly.

Šířku křídla dveří nelze měnit, mění se pouze šířka pevných dílů.

U nerovnostranného provedení je nutno uvést šířku pravé a levé strany.

Příplatky

Zkosení / Výřez (u pevné stěny)	Obj. kód: Z.AUS.001 (vychází se z ceny za zvláštní rozměry)	Cena za ks	1 900 Kč
---------------------------------	--	------------	----------



↑ PUR51G + 2x PUT51P
 chrom, čiré sklo



Viz vysvětlivky k piktogramům na vnitřní zadní straně obálky.

PUR51 / Jednokřídlé dveře pro pětiúhelník 8 mm bezpečnostní sklo,

chromované panty integrované, otvírání ven, magnetické těsnění, aluchromová prahová lišta

Příklad objednacího kódu: **PUR51 G SM1 10 07**

PUR51 G SM1 10 07 = PUR jednokřídlé dveře pro pětiúhelník, panty vlevo, výška 2000 mm, šířka zvláštní rozměr, chrom, čiré sklo

Zvláštní rozměry

Šířka dveří Rozměr C	Výška	Šířka vstupu	Typ	Panty	Šířka	Barva	Sklo					
			Kód	G=vlevo D=vpravo	Rozměr	10=chrom	07=čiré 22=Durlux	30=Mastercarré 44=Cristal perly 49=satén 51=linie	53=zrcadlové			
450-1000	2000	Šířka C-40 mm	PUR51	G	SM1	10	..	14 060 Kč	..	17 060 Kč	..	17 810 Kč
			PUR51	D	SM1	10
	Do 2000	Šířka C-40 mm	PUR51	G	SM2	10	..	14 610 Kč	..	17 590 Kč	..	18 360 Kč
			PUR51	D	SM2	10



PUR51G

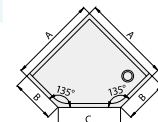

PUT51P / Boční stěna pro pětiúhelník s vyrovnávacím profilem* 8 mm bezpečnostní sklo,

stabilizační vzpěra, chromovaný vyrovnávací profil

* Pro kompletní pětiúhelník je třeba objednat 2 boční stěny.

Příklad objednacího kódu: **PUT51P SM1 10 07**

PUT51P SM1 10 07 = PUR boční stěna pro pětiúhelník s vyrovnávacím profilem, výška 2000 mm, šířka zvláštní rozměr, chrom, čiré sklo

Zvláštní rozměry - cena za stranu

Šířka B	Výška	Typ	Šířka	Barva	Sklo					
		Kód	Rozměr	10=chrom	07=čiré 22=Durlux	30=Mastercarré 44=Cristal perly 49=satén 51=linie	53=zrcadlové			
300-1000	2000	PUT51P	SM1	10	..	10 220 Kč	..	11 710 Kč	..	12 100 Kč
	Do 2000	PUT51P	SM2	10	..	10 620 Kč	..	12 110 Kč	..	12 500 Kč

Do objednávky je nutno uvést, zda bude montáž na vaničku nebo na dlažbu (šířka na střed skla). Viz Tech. informace na konci této kapitoly.

Do objednávky je nutno uvést šířku boční stěny (rozměr B) a šířku A.

U nerovnostranného provedení je nutno specifikovat šířku pravé a levé strany.

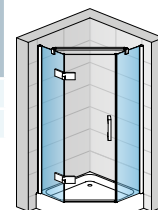
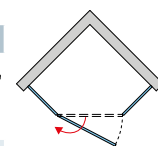

2x PUT51P

Příplatky

Zkosení / Výřez (u pevné stěny)	Obj. kód: Z.AUS.001 (vychází se z ceny za zvláštní rozměry)	Cena za ks	1 900 Kč
---------------------------------	--	------------	----------

Instalační rozměry vaničky

	Šířka		
	Rozměr A	Rozměr B	Rozměr C
Standardní rozměry	800	350	636
		300	707
	900	450	636
		400	707
	1000	550	636
		500	707

Technické informace viz strana 94-97.

Rozměry v mm. Ceny v Kč bez DPH. Zvláštní provedení nelze vrátit.



↑ **PUR51G + 2x PUT51**
chrom, čiré sklo

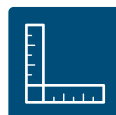

Viz vysvětlivky k piktogramům na vnitřní zadní straně obálky.

PUR51 / Jednokřídlé dveře pro pětiúhelník 8 mm bezpečnostní sklo

chromované panty integrované, otvírání ven, magnetické těsnění, aluchromová prahová lišta

Příklad objednacího kódu: **PUR51 G SM1 10 07**

PUR51 G SM1 10 07 = PUR jednokřídlé dveře pro pětiúhelník, panty vlevo, výška 2000 mm, šířka zvláštní rozměr, chrom, čiré sklo

Zvláštní rozměry

Šířka dveří Rozměr C	Výška	Šířka vstupu	Typ	Panty	Šířka	Barva	Sklo					
			Kód	G=vlevo D=vpravo	Rozměr	10=chrom	07=čiré 22=Durlux	30=Mastercarré 44=Cristal perly 49=satén 51=linie	53=zrcadlové			
450-1000	2000	Šířka C -40 mm	PUR51	G	SM1	10	..	14 060 Kč	..	17 060 Kč	..	17 810 Kč
			PUR51	D	SM1	10
	Do 2000 ¹⁾	Šířka C -40 mm	PUR51	G	SM2	10	..	14 610 Kč	..	17 590 Kč	..	18 360 Kč
			PUR51	D	SM2	10

¹⁾ PURmax: Příplatek k ceně atypického provedení PUR51D(G)SM2 při výšce

2001 - 2100 mm +10 %
2101 - 2200 mm +20 %
2201 - 2300 mm +30 %

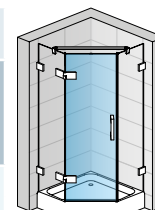

PUR51G

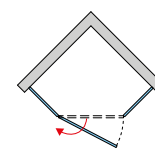
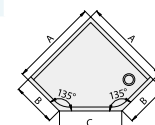

PUT51 / Boční stěna pro pětiúhelník s L-kováním* 8 mm bezpečnostní sklo,

stabilizační vzpěra, chromované L-kování

* Pro kompletní pětiúhelník je třeba objednat 2 boční stěny.

Příklad objednacího kódu: **PUT51 SM1 10 07**

PUT51 SM1 10 07 = PUR boční stěna pro pětiúhelník s L-kováním, výška 2000 mm, šířka zvláštní rozměr, chrom, čiré sklo

Zvláštní rozměry - cena za stranu

Šířka B	Výška	Typ	Šířka	Barva	Sklo					
		Kód	Rozměr	10=chrom	07=čiré 22=Durlux	30=Mastercarré 44=Cristal perly 49=satén 51=linie	53=zrcadlové			
300-1000	2000	PUT51	SM1	10	..	10 220 Kč	..	11 710 Kč	..	12 100 Kč
	Do 2000 ¹⁾	PUT51	SM2	10	..	10 620 Kč	..	12 110 Kč	..	12 500 Kč

Do objednávky je nutno uvést, zda bude montáž na vaničku nebo na dlažbu (šířka na střed skla). Viz Tech. informace na konci této kapitoly.

Do objednávky je nutno uvést šířku boční stěny (rozměr B) a šířku A.

U nerovnostranného provedení je nutno specifikovat šířku pravé a levé strany.

¹⁾ PURmax: Příplatek k ceně atypického provedení PUT51SM2 při výšce

2001 - 2100 mm +10 %
2101 - 2200 mm +20 %
2201 - 2300 mm +30 %

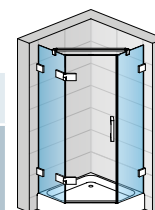

2x PUT51

Příplatky

Zkosení / Výřez (u pevné stěny)	Obj. kód: Z.AUS.001 (vychází se z ceny za zvláštní rozměry)	Cena za ks	1 900 Kč
---------------------------------	--	------------	----------

Instalační rozměry vaničky

	Šířka		
	Rozměr A	Rozměr B	Rozměr C
Standardní rozměry	800	350	636
		300	707
	900	450	636
		400	707
	1000	550	636
		500	707

Technické informace viz strana 94-97.

Rozměry v mm. Ceny v Kč bez DPH. Zvláštní provedení nelze vrátit.



↑ PUR52 + 2x PUT52P
 chrom, čiré sklo

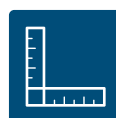

Viz vysvětlivky k piktogramům na vnitřní zadní straně obálky.

PUR52 / Dvoukřídlové dveře pro pětiúhelník 8 mm bezpečnostní sklo,

chromované panty integrované, otvírání ven, magnetické těsnění, aluchromová prahová lišta

Příklad objednacího kódu: **PUR52 SM1 10 07**

PUR52 SM1 10 07 = PUR dvoukřídlové dveře pro pětiúhelník, výška 2000 mm, šířka zvláštní rozměr, chrom, čiré sklo

Zvláštní rozměry

Šířka dveří Rozměr C	Výška	Šířka vstupu	Typ	Šířka	Barva	Sklo					
			Kód	Rozměr	10=chrom	07=čiré 22=Durlux	30=Mastercarré 44=Cristal perly 49=satén 51=linie	53=zrcadlové			
450-1000	2000 Do 2000	Šířka C -50 mm	PUR52	SM1	10	..	16 730 Kč	..	19 720 Kč	..	20 480 Kč
			PUR52	SM2	10	..	16 900 Kč	..	19 890 Kč	..	20 650 Kč

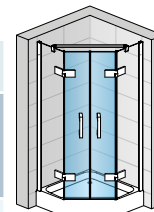

PUR52

PUT52P / Boční stěna pro pětiúhelník s vyrovnávacím profilem* 8 mm bezpečnostní sklo,

stabilizační vzpěra, chromovaný vyrovnávací profil

* Pro kompletní pětiúhelník je třeba objednat 2 boční stěny.

Příklad objednacího kódu: **PUT2 SM1 10 07**

PUT52P SM1 10 07 = PUR boční stěna pro pětiúhelník s vyrovnávacím profilem, výška 2000 mm, šířka zvláštní rozměr, chrom, čiré sklo

Zvláštní rozměry - cena za stranu

Šířka B	Výška	Typ	Šířka	Barva	Sklo					
		Kód	Rozměr	10=chrom	07=čiré 22=Durlux	30=Mastercarré 44=Cristal perly 49=satén 51=linie	53=zrcadlové			
300-1000	2000	PUT52P	SM1	10	..	10 220 Kč	..	11 710 Kč	..	12 100 Kč
	Do 2000	PUT52P	SM2	10	..	10 620 Kč	..	12 110 Kč	..	12 500 Kč

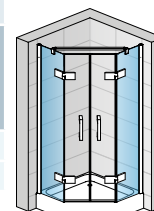
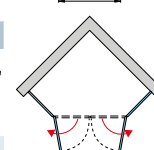
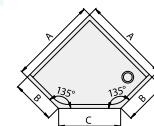

2x PUT52P

Do objednávky je nutno uvést, zda bude montáž na vaničku nebo na dlažbu (šířka na střed skla). Viz Tech. informace na konci této kapitoly.

Do objednávky je nutno uvést šířku boční stěny (rozměr B) a šířku A.

U nerovnostranného provedení je nutno specifikovat šířku pravé a levé strany.

Příplatky

Zkosení / Výřez (u pevné stěny)	Obj. kód: Z.AUS.001 (vychází se z ceny za zvláštní rozměry)	Cena za ks	1 900 Kč
---------------------------------	--	------------	----------

Instalační rozměry vaničky

	Šířka		
	Rozměr A	Rozměr B	Rozměr C
Standardní rozměry	800	350	636
		300	707
	900	450	636
		400	707
	1000	550	636
		500	707

Technické informace viz strana 94-97.

Rozměry v mm. Ceny v Kč bez DPH. Zvláštní provedení nelze vrátit.



↑ PUR52 + 2x PUT52
chrom, čiré sklo



Viz vysvětlivky k piktogramům na vnitřní zadní straně obálky.

PUR52 / Dvoukřídle dveře pro pětiúhelník 8 mm bezpečnostní sklo,

chromované panty integrované, otvírání ven, magnetické těsnění, aluchromová prahová lišta

Příklad objednávacího kódu: **PUR52 SM1 10 07**

PUR52 SM1 10 07 = PUR dvoukřídle dveře pro pětiúhelník, výška 2000 mm, šířka zvláštní rozměr, chrom, čiré sklo

Zvláštní rozměry

Šířka dveří Rozměr C	Výška	Šířka vstupu	Typ	Šířka	Barva	Sklo					
			Kód	Rozměr	10=chrom	07=čiré 22=Durlux	30=Mastercarré 44=Cristal perlý 49=satén 51=linie	53=zrcadlové			
450-1000	2000 Do 2000 ¹⁾	Šířka C -50 mm	PUR52	SM1	10	..	16 730 Kč	..	19 720 Kč	..	20 480 Kč
			PUR52	SM2	10	..	16 900 Kč	..	19 890 Kč	..	20 650 Kč

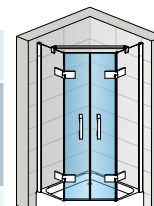

PUR52

¹⁾ PURmax: Příplatek k ceně atypického provedení PUR52SM2 při výšce

- 2001 - 2100 mm +10 %
- 2101 - 2200 mm +20 %
- 2201 - 2300 mm +30 %

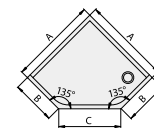

PUT52 / Boční stěna pro pětiúhelník s L-kováním* 8 mm bezpečnostní sklo,

stabilizační vzpěra, chromované L-kování

* Pro kompletní pětiúhelník je třeba objednat 2 boční stěny.

Příklad objednávacího kódu: **PUT52 SM1 10 07**

PUT52 SM1 10 07 = PUR boční stěna pro pětiúhelník s L-kováním, výška 2000 mm, šířka zvláštní rozměr, chrom, čiré sklo

Zvláštní rozměry - cena za stranu

Šířka B	Výška	Typ	Šířka	Barva	Sklo					
		Kód	Rozměr	10=chrom	07=čiré 22=Durlux	30=Mastercarré 44=Cristal perlý 49=satén 51=linie	53=zrcadlové			
300-1000	2000 Do 2000 ¹⁾	PUT52	SM1	10	..	10 220 Kč	..	11 710 Kč	..	12 100 Kč
		PUT52	SM2	10	..	10 620 Kč	..	12 110 Kč	..	12 500 Kč

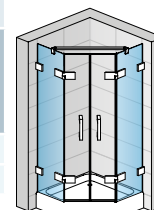

2x PUT52

Do objednávky je nutno uvést, zda bude montáž na vaničku nebo na dlažbu (šířka na střed skla). Viz Tech. informace na konci této kapitoly.

Do objednávky je nutno uvést šířku boční stěny (rozměr B) a šířku A.

U nerovnostranného provedení je nutno specifikovat šířku pravé a levé strany.

¹⁾ PURmax: Příplatek k ceně atypického provedení PUT52SM2 při výšce

- 2001 - 2100 mm +10 %
- 2101 - 2200 mm +20 %
- 2201 - 2300 mm +30 %

Příplatky

Zkosení / Výřez (u pevné stěny)	Obj. kód: Z.AUS.001 (vychází se z ceny za zvláštní rozměry)	Cena za ks	1 900 Kč
---------------------------------	--	------------	----------

Instalační rozměry vaničky

	Šířka		
	Rozměr A	Rozměr B	Rozměr C
Standardní rozměry	800	350	636
		300	707
	900	450	636
		400	707
	1000	550	636
		500	707

Technické informace viz strana 94-97.

Rozměry v mm. Ceny v Kč bez DPH. Zvláštní provedení nelze vrátit.

Technické parametry a design

+ Kvalitní panty

Zdvihový mechanismus u pantů

- Zdvihový mechanismus usnadňuje otvírání dveří
- Zdvihový mechanismus snižuje opotřebení těsnění na dveřích

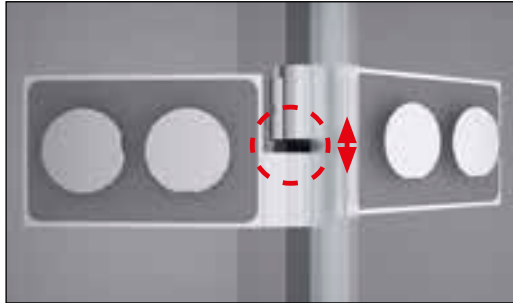

Přestavitelnost u pantů

- Dovoluje vyrovnat až 5 mm sklon zdi



Pojistný šroub u čepu

- Pro optimální bezpečnost (1)



Zapuštění pantů na vnitřní straně skla

- Hladká plocha zakrytých zapuštěných pantů usnadňuje čištění (2 a 3)



Technické parametry a design

+ Zjednodušená a rychlá montáž



Díl pantu s čepem předmontovaný na profil

- Uspodňuje montáž a slouží i jako šablona pro vrtání
- Zajišťuje umístění na zdi
- Zajišťuje odstup skla od podlahy
- Odstraňuje nutnost manipulace při montáži
- Montáž zvládne 1 osoba



Předmontované panty na sklo přímo z výroby

- Časově úsporná montáž
- Vyrovnání pantů je zajištěno

+ Možnost přestavitelnosti

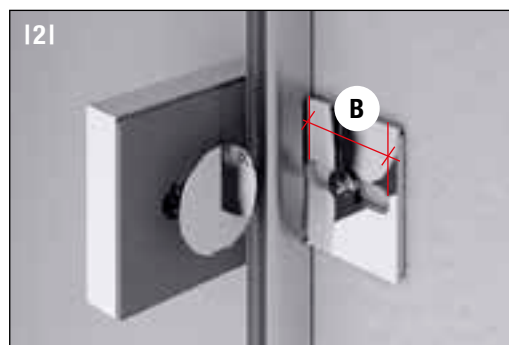
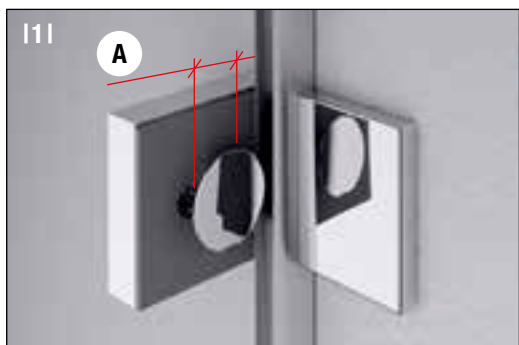

L-kování umožňující snadnou montáž

- Umožňuje vyrovnání nerovné zdi (1); přestavná šířka **A** = 10 mm max.
- Umožňuje vyrovnání pevných stěn a nepřesností při vrtání (2); Přestavná šířka **B** = 18 mm max.
- Těsnicí U-profil umožňuje zakrytí spáry mezi sklem a zdí a zajišťuje čisté silikonování (3); Přestavná šířka **C** = od 4 mm
Přestavná šířka **D** = do 10 mm max.

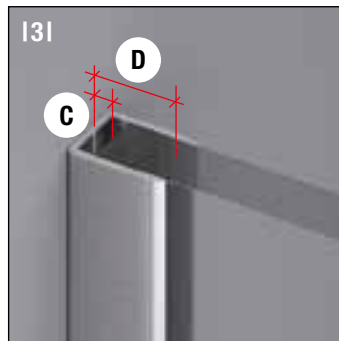

Vyrovnávací profil P (4)

- Umožňuje 20 mm přestavitelnost pevných stěn
- Umožňuje jednoduché seřízení zvenku

L-profil s magnetickým těsněním (5)

- Umožňuje přestavitelnost +5 mm

Technické parametry a design

+ Design a funkčnost

Kvalitní panty

- Masivní panty s výrazným hranatým designem dodávají řadě PUR nezeměnitelný design
- Otvírání ven



Uchycení na zeď

- Pevné stěny jsou uchyceny na zeď pomocí designového L-kování s těsnícím U-profilem



+ Ergonomické designové madlo

Madlo

- Kvalitní madlo zvýrazňuje čisté linie zástěny a zároveň se hodí k designu pantů



+ Užitečné doplňky

Držák ručníku a skleněná polička

- Kvalitní držák ručníku (1) na vnější straně a praktická skleněná polička na vnitřní straně (2), které lze objednat jednotlivě nebo najednou jako účelný doplněk



Technické parametry a design

+ Optimální stabilita



Upevnění

- Stabilizační vzpěra nebo rohová vzpěra pro optimální stabilitu pevných stěn



Přemontovaný dolní vodorovný profil u typů PDT4, SOL, DUOP a TRIO

- Zajišťuje bezpečnou montáž
- Zabráňuje rozbití skla při montáži
- Umožňuje čisté silikonování

+ Co nejlepší těsnost



Těsnost

- Pro optimální těsnost se standardně dodává prahová lišta. Volitelně lze instalovat i bez prahové lišty. V tomto případě se použije jiné těsnění, které je součástí balení.

Technické informace

Pokyny k instalaci

Dveře s boční stěnou, rohový vstup - montáž na vaničku

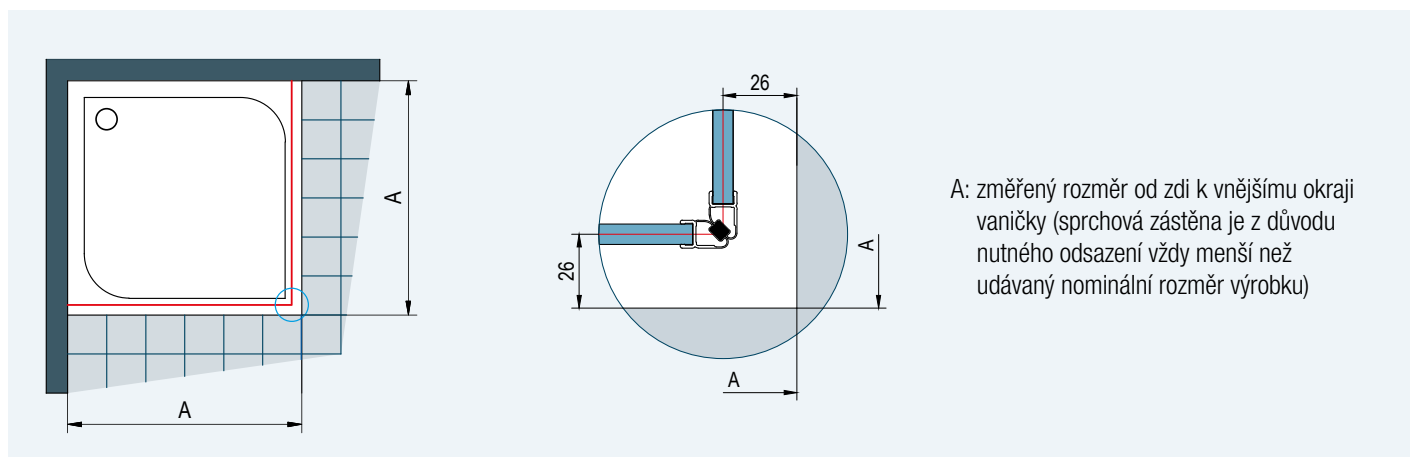

Obr. 1: Při montáži na vaničku je odsazení 26 mm stejné pro standardní i zvláštní rozměry.

Dveře s boční stěnou, rohový vstup - montáž na dlažbu

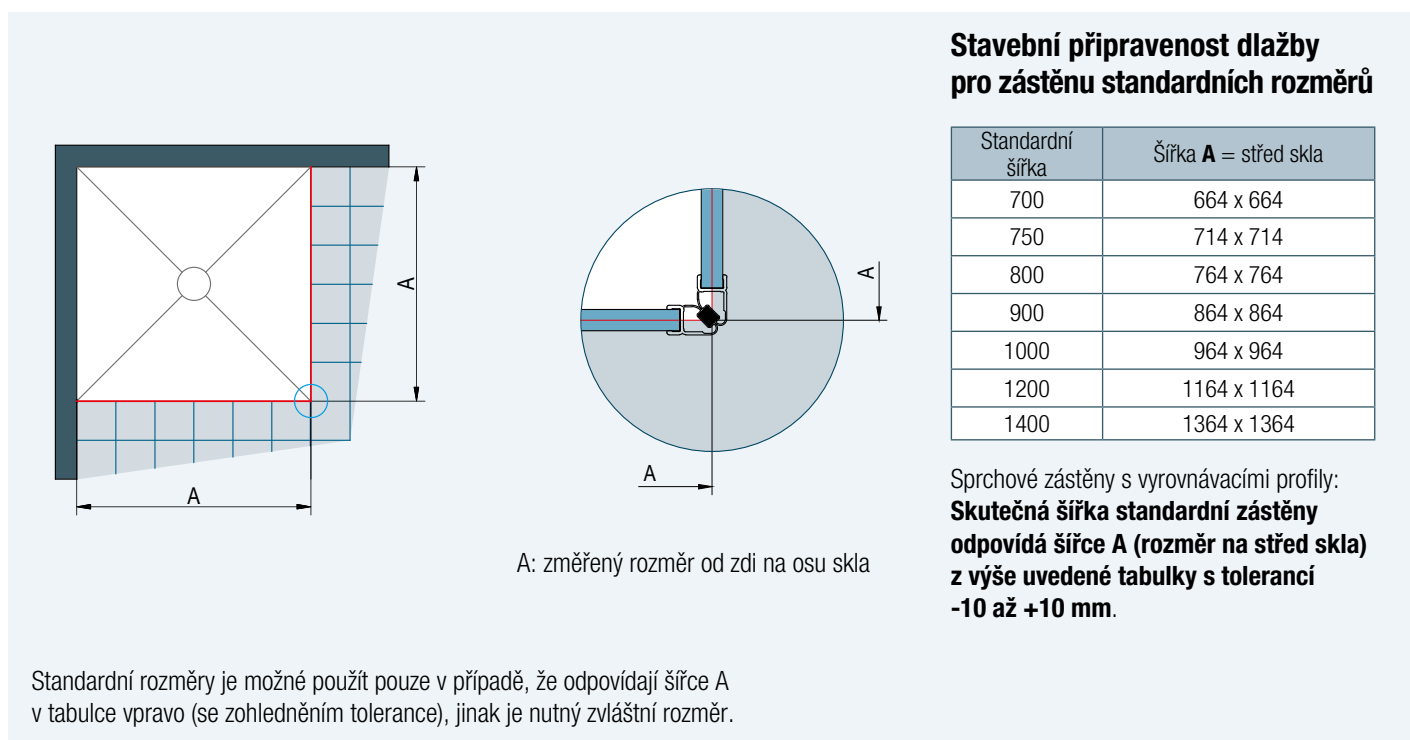

A: změřený rozměr od zdi na osu skla

Stavební připravenost dlažby pro zástěny standardních rozměrů

Standardní šířka	Šířka A = střed skla
700	664 x 664
750	714 x 714
800	764 x 764
900	864 x 864
1000	964 x 964
1200	1164 x 1164
1400	1364 x 1364

Sprchové zástěny s vyrovnávacími profily:
Skutečná šířka standardní zástěny odpovídá šířce A (rozměr na střed skla) z výše uvedené tabulky s tolerancí -10 až +10 mm.

Standardní rozměry je možné použít pouze v případě, že odpovídají šířce A v tabulce vpravo (se zohledněním tolerance), jinak je nutný zvláštní rozměr.

Obr. 2: U montáže na dlažbu se při výrobě nezohledňuje žádné odsazení.

Technické informace

Čtvrtekruh - montáž na vaničku

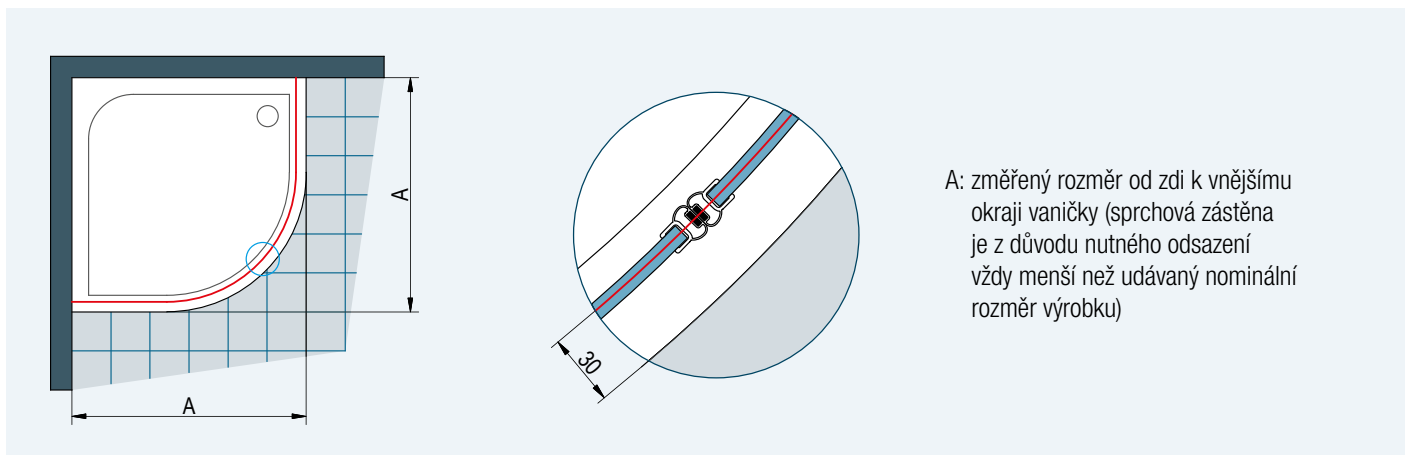

Obr. 3: Při montáži na vaničku je odsazení 30 mm stejné pro standardní i zvláštní rozměry.

Čtvrtekruh - montáž na dlažbu

Stavební připravenost dlažby pro zástěnu standardních rozměrů

Čtvrtekruh s rádiusem 500

Standardní šířka	Šířka A = střed skla	Šířka B pro rádius 500
800	770 x 770	300
900	870 x 870	400
1000	970 x 970	500

R470: Rádus na střed skla čtvrtkruhu s nominálním rádiusem 500

Čtvrtekruh s rádiusem 550

Standardní šířka	Šířka A = střed skla	Šířka B pro rádius 550
800	770 x 770	250
900	870 x 870	350
1000	970 x 970	450

R520: Rádus na střed skla čtvrtkruhu s nominálním rádiusem 550

Čtvrtekruhy s vyrovnávacími profily:
Skutečná šířka standardní zástěny odpovídá šířce A (rozměr na střed skla) z výše uvedených tabulek s tolerancí -15 až +5 mm.

Standardní rozměry je možné použít pouze v případě, že odpovídají šířce A v tabulkách vpravo (se zohledněním tolerance), jinak je nutný zvláštní rozměr.

Obr. 4: U montáže na dlažbu se při výrobě nezohledňuje žádné odsazení. U dlažby je nutné zohlednit rádus R470 nebo R520 (viz tabulky vpravo).

Technické informace

Možnosti přestavitelnosti u bočních stěn s L-kováním

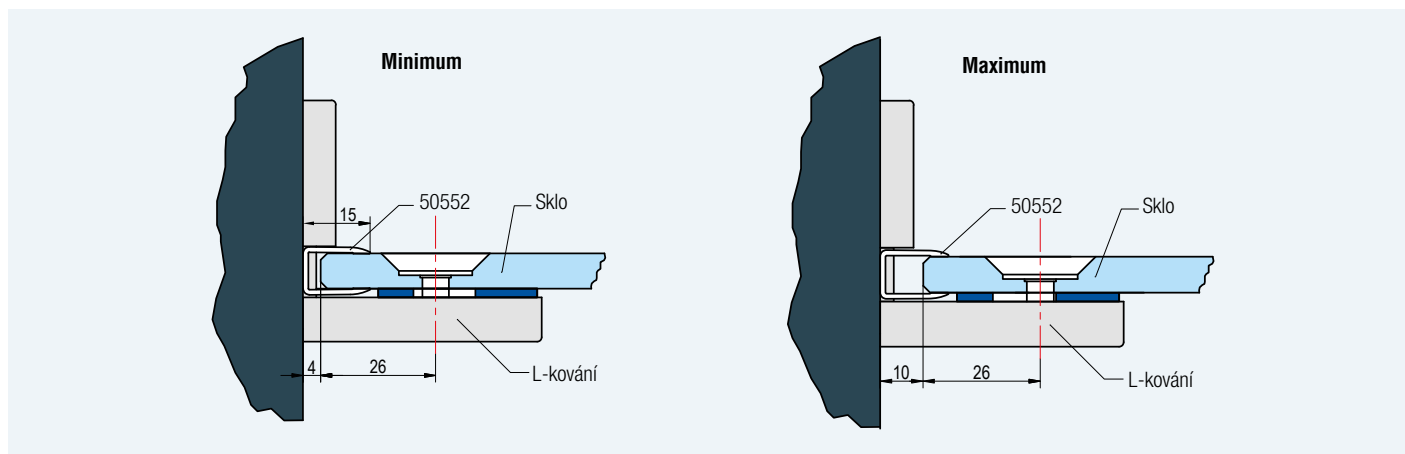

Obr. 5: L-kování s těsnicím U-profilem 50552 umožňuje vyrovnání nerovností zdi do 6 mm. Těsnicí U-profil 50552 umožňuje zakrýt mezeru mezi zdí a sklem.

Montáž dveří se zkrácenou boční stěnou v 90°

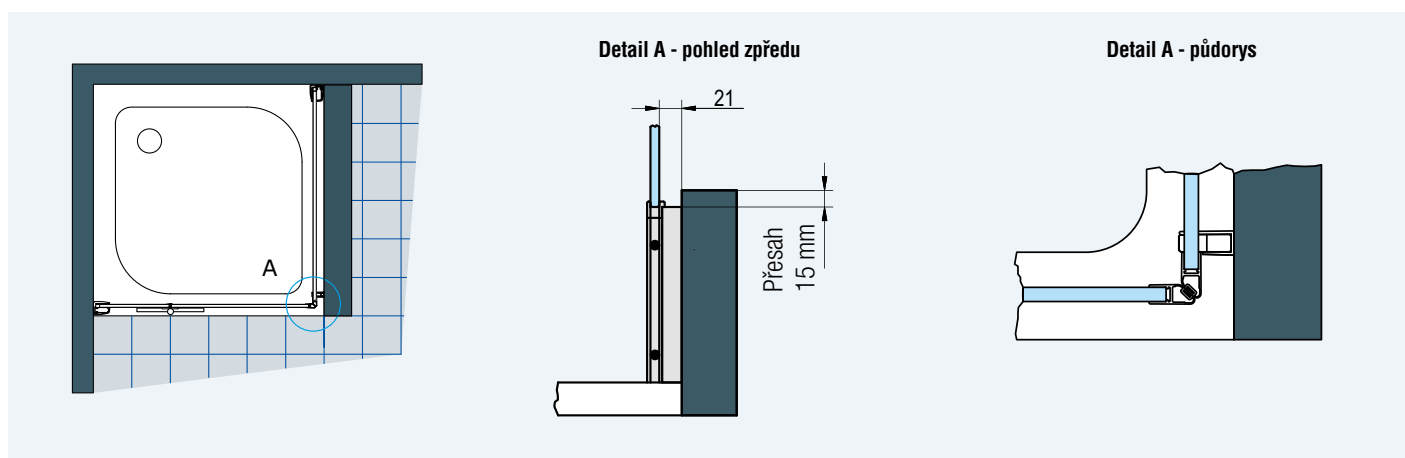

Montážní zvláštnost:

Zkrácená boční stěna v 90° se montuje z boku vany. Výhodou je snadné čištění.

Technické informace k profilům

50452 Vyrovnávací profil pro 8 mm skla

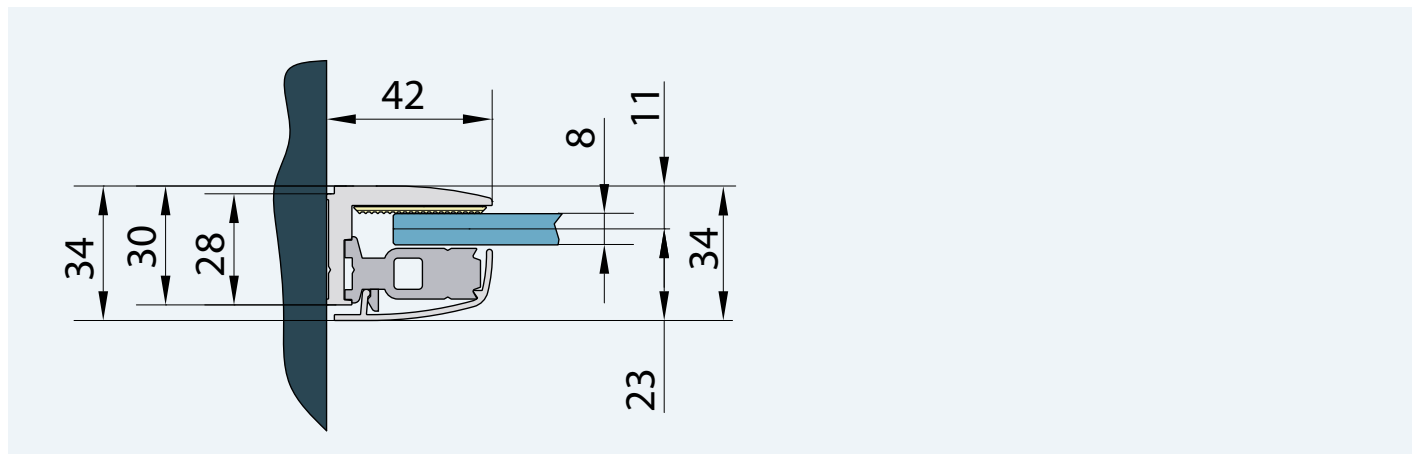

EP1 L-profil (50263) k upevnění dveří nebo boční stěny na roh v úhlu 90°

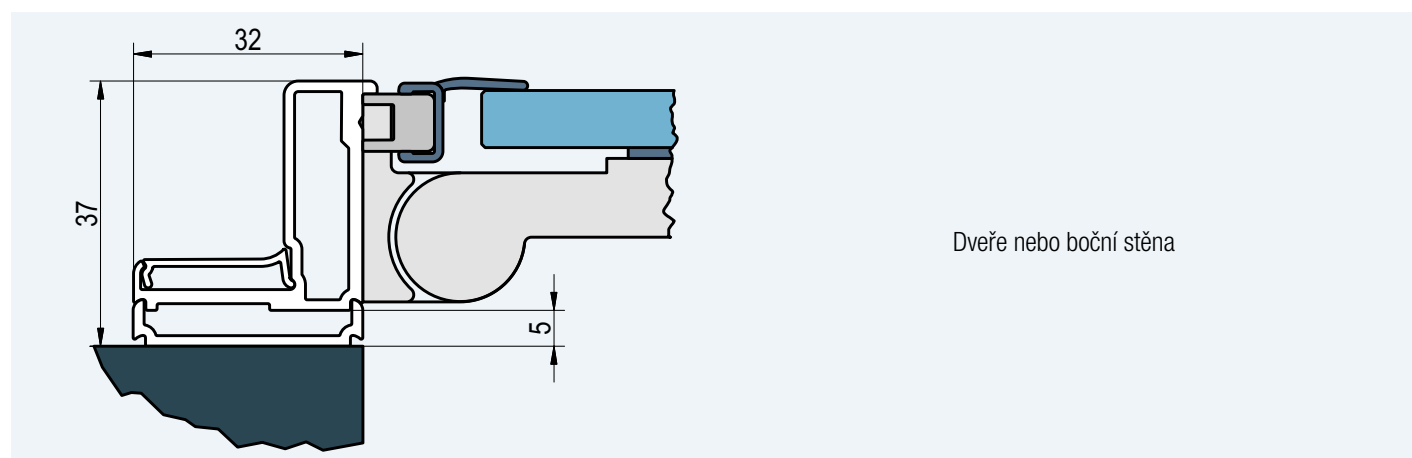

50420 Profil s magnetickým těsněním



ESCURA je moderní, inspirující a dynamická řada sprchových zástěn, která se vyznačuje osobitým designem. Dveře a pevné stěny jsou vyrobeny z 6 mm a 8 mm bezpečnostního skla a mají moderní design madel a pantů.

Panty jsou na vnitřní straně skla zapuštěné, což značně usnadňuje čištění. Snadné údržbě také napomáhá antiplaková úprava skla Aquaperle, která se standardně dodává na všech sklech. Zdvihový mechanismus u pantů usnadňuje otvírání a zabraňuje předčasnému opotřeбенí těsnění na dveřích.

Vlastnosti:

- 6 a 8 mm bezpečnostní sklo
- Standardní výška 2000 mm
- Antiplaková úprava Aquaperle
- Na vnitřní straně zapuštěné chromované panty se zdvihovým mechanismem
- Dveře s otvíráním pouze ven
- Snadné čištění
- Maximální stabilita a jednoduchá montáž
- Standardní rozměry a možnost atypických šířek
- Standardně dodávaná prahová lišta

V nabídce následující varianty dveří a bočních stěn:

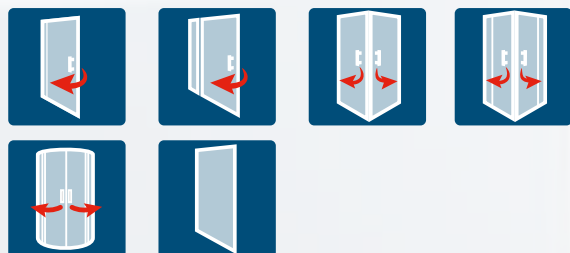

Moderní designové panty se zdvihovým mechanismem.



Výrazný, mírně zakřivený tvar madla podtrhuje moderní a elegantní design.



Elegantní rohové vzpěry harmonicky podtrhují celkové řešení a zaručují optimální stabilitu.





ESCURA

Atraktivní design a jasný styl



▲ **ES1CD + V.ESC**
aluchrom, čiré sklo

◀ **ES1CD + EST1**
aluchrom, čiré sklo

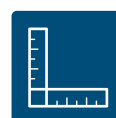

Viz vysvětlivky k piktogramům na vnitřní zadní straně obálky.

ES1C / Jednokřídlé dveře

6 mm bezpečnostní sklo,
integrované panty se zdvihovým mechanismem, otvírání ven, magnetické těsnění, aluchromová prahová lišta

Příklad objednacího kódu: **ES1C G 075 50 07** = ESCURA jednokřídlé dveře do niky, panty vlevo, šířka 750 mm, výška 2000 mm, aluchrom, čiré sklo

Standardní rozměry - výška 2000 mm

Šířka celková	Šířka vstupu	Typ	Panty	Šířka	Barva	Sklo	
		Kód	G=vlevo D=vpravo	Rozměr	50=aluchrom	07=čiré	
700	595	ES1C	G	070	50	07	12 730 Kč
		ES1C	D	070	50	07	
750	645	ES1C	G	075	50	07	12 940 Kč
		ES1C	D	075	50	07	
800	695	ES1C	G	080	50	07	13 050 Kč
		ES1C	D	080	50	07	
900	795	ES1C	G	090	50	07	13 470 Kč
		ES1C	D	090	50	07	
1000	895	ES1C	G	100	50	07	13 770 Kč
		ES1C	D	100	50	07	

Zboží s červeně vyznačeným objednacím kódem se drží skladem.

Zvláštní rozměry

Šířka	Výška	Typ	Panty	Šířka	Barva	Sklo	
700-1000	2000	ES1C	G	SM1	50	07	14 490 Kč
		ES1C	D	SM1	50	07	

Do objednávky je nutno uvést, zda bude montáž na vaničku nebo na dlažbu (šířka na střed skla). Viz Tech. informace na konci této kapitoly.

Nástěnný profil s magnetickým těsněním (nutno objednat pouze pro montáž do niky)

Kód	Výška	Barva	
V.ESC.50	2000	50=aluchrom	1 590 Kč

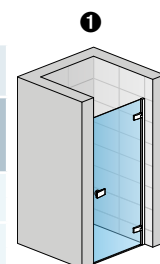

ES1CD + V.ESC

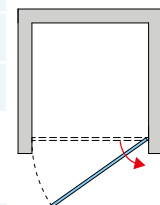

ESCURA

EST1 / Boční stěna v 90°

6 mm bezpečnostní sklo, stabilizační vzpěra 1250 mm

Příklad objednacího kódu: **EST1 0750 50 07** = ESCURA boční stěna, šířka 750 mm, výška 2000 mm, aluchrom, čiré sklo

Standardní rozměry

Šířka	Výška	Typ	Šířka	Barva	Sklo	
		Kód	Rozměr	50=aluchrom	07=čiré	
700	2000	EST1	0700	50	07	8 580 Kč
750	2000	EST1	0750	50	07	8 680 Kč
800	2000	EST1	0800	50	07	8 860 Kč
900	2000	EST1	0900	50	07	9 130 Kč
1000	2000	EST1	1000	50	07	9 480 Kč
1200	2000	EST1	1200	50	07	10 020 Kč

V případě montáže boční stěny s dveřmi na dlažbu je nutno vzít v úvahu rozdíl mezi nominální a fyzickou šířkou. Viz Technické informace na konci této kapitoly.

Zboží s červeně vyznačeným objednacím kódem se drží skladem.

Zvláštní rozměry

Šířka	Výška	Typ	Šířka	Barva	Sklo	
700-1200	2000	EST1	SM1	50	07	10 640 Kč

Do objednávky je nutno uvést, zda bude montáž na vaničku nebo na dlažbu (šířka na střed skla). Viz Tech. informace na konci této kapitoly.

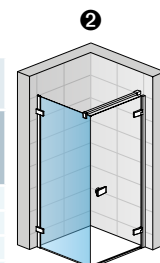

EST1 + ES1CD

Přestavné šířky

	Stavební připravenost niky po obložení		Instalační rozměry vaničky - od svislého obkladu po vnější hranu vaničky		Instalační rozměry dlažby pro dveře s boční stěnou - od svislého obkladu po hranu spádu dlažby	
	Šířka	1	2		Montáž na dlažbu (střed skla)	
		Dveře v nise (-20 mm; +0 mm)	Dveře (+boční stěna v 90° (-15 mm; +0 mm))	Boční stěna v 90° (-20 mm; +0 mm)	Dveře (+b. stěna v 90° (-10 mm; +5 mm))	Boční stěna v 90° (-10 mm; +5 mm)
Standardní rozměry	700	680-700	685-700	680-700	665	665
	750	730-750	735-750	730-750	715	715
	800	780-800	785-800	780-800	765	765
	900	880-900	885-900	880-900	865	865
	1000	980-1000	985-1000	980-1000	965	965
	1200	---	---	1180-1200	---	1165
Zvláštní rozměry	např.: 865	(-10 mm; +10 mm) 855-875	(-5 mm; +10 mm) 860-875	(-10 mm; +10 mm) 855-875		

Technické informace viz strana 112-113.

Rozměry v mm. Ceny v Kč bez DPH. Zvláštní provedení nelze vrátit.



↑ **ES13D + V.ESC**
aluchrom, čiré sklo

← **ES13D + EST1**
aluchrom, čiré sklo



Viz vysvětlivky k piktogramům na vnitřní zadní straně obálky.

ES13 / Jednokřídlé dveře s pevnou stěnou v rovině Pevný díl 8 mm, dveře 6 mm bezpečnostní sklo, integrované panty se zdvihovým mechanismem, otvírání ven, magnetické těsnění, aluchromová prahová lišta, rohová vzpěra

Příklad objednacího kódu:

ES13	G	075	50	07
------	---	-----	----	----

ES13 G 075 50 07 = ESCURA jednokřídlé dveře s pevnou stěnou v rovině do niky, panty vlevo, šířka 750 mm, výška 2000 mm, aluchrom, čiré sklo

Standardní rozměry - výška 2000 mm

Šířka celková	Šířka pevné stěny	Šířka křídla dveří	Šířka vstupu	Typ	Panty	Šířka	Barva	Sklo	
				Kód	G=vlevo D=pravý	Rozměr	50=aluchrom	07=čiré	
750	257	493	455	ES13	G	075	50	07	14 480 Kč
				ES13	D	075	50	07	
800	257	543	505	ES13	G	080	50	07	14 660 Kč
				ES13	D	080	50	07	
900	357	543	505	ES13	G	090	50	07	14 930 Kč
				ES13	D	090	50	07	
1000	357	643	605	ES13	G	100	50	07	15 290 Kč
				ES13	D	100	50	07	
1200	457	743	705	ES13	G	120	50	07	15 820 Kč
				ES13	D	120	50	07	
1400	657	743	705	ES13	G	140	50	07	16 540 Kč
				ES13	D	140	50	07	

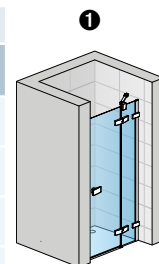

ES13D + V.ESC

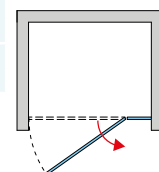

Zboží s červeně vyznačeným objednací kódem se drží skladem.

Zvláštní rozměry

Šířka	Výška	Typ	Panty	Šířka	Barva	Sklo	
750-1400	2000	ES13	G	SM1	50	07	16 540 Kč
		ES13	D	SM1	50	07	

ES13 ve zvláštním rozměru lze objednat jen se standardní šířkou křídla dveří (viz horní tabulka).

Do objednávky je nutno uvést, zda bude montáž na vaničku nebo na dlažbu (šířka na střed skla). Viz Tech. informace na konci této kapitoly.

Nástěnný profil s magnetickým těsněním

(nutno objednat pouze pro montáž do niky)

Kód	Výška	Barva	
		50=aluchrom	
V.ESC.50	2000		1 590 Kč

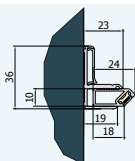

EST1 / Boční stěna v 90° 6 mm bezpečnostní sklo, stabilizační vzpěra 1250 mm

Příklad objednacího kódu:

EST1	0750	50	07
------	------	----	----

EST1 0750 50 07 = ESCURA boční stěna, šířka 750 mm, výška 2000 mm, aluchrom, čiré sklo

Standardní rozměry

Šířka	Výška	Typ	Šířka	Barva	Sklo	
		Kód	Rozměr	50=aluchrom	07=čiré	
700	2000	EST1	0700	50	07	8 580 Kč
750	2000	EST1	0750	50	07	8 680 Kč
800	2000	EST1	0800	50	07	8 860 Kč
900	2000	EST1	0900	50	07	9 130 Kč
1000	2000	EST1	1000	50	07	9 480 Kč
1200	2000	EST1	1200	50	07	10 020 Kč

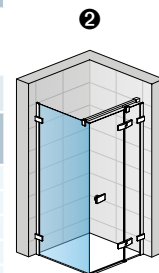

EST1 + ES13D

V případě montáže boční stěny s dveřmi na dlažbu je nutno vzít v úvahu rozdíl mezi nominální a fyzickou šířkou. Viz Technické informace na konci této kapitoly.

Zboží s červeně vyznačeným objednací kódem se drží skladem.

Zvláštní rozměry

Šířka	Výška	Typ	Šířka	Barva	Sklo	
700-1200	2000	EST1	SM1	50	07	10 640 Kč

Do objednávky je nutno uvést, zda bude montáž na vaničku nebo na dlažbu (šířka na střed skla). Viz Tech. informace na konci této kapitoly.

Přestavné šířky

	Stavební připravenost niky po obložení		Instalační rozměry vaničky - od svislého obkladu po vnější hranu vaničky		Instalační rozměry dlažby pro dveře s boční stěnou - od svislého obkladu po hranu spádu dlažby	
	Šířka	1	2		Montáž na dlažbu (střed skla)	
		Dveře v nise (-20 mm; +0 mm)	Dveře (+boční stěna v 90°) (-20 mm; +0 mm)	Boční stěna v 90° (-20 mm; +0 mm)	Dveře (+b. stěna v 90°) (-10 mm; +5 mm)	Boční stěna v 90° (-10 mm; +5 mm)
Standardní rozměry	700	---	---	680-700	---	665
	750	730-750	730-750	730-750	715	715
	800	780-800	780-800	780-800	765	765
	900	880-900	880-900	880-900	865	865
	1000	980-1000	980-1000	980-1000	965	965
	1200	1180-1200	1180-1200	1180-1200	1165	1165
	1400	1380-1400	1380-1400	---	1265	1265
Zvláštní rozměry	např.: 865	855-875	855-875	855-875		

Technické informace viz strana 112-113.

Rozměry v mm. Ceny v Kč bez DPH. Zvláštní provedení nelze vrátit.



↑ ES1CG + ES1CD
 aluchrom, čiré sklo



Viz vysvětlivky k piktogramům na vnitřní zadní straně obálky.

ES1C / Rohový vstup jednodílný s křídlovými dveřmi 6 mm bezpečnostní sklo, integrované panty se zdvihovým mechanismem, otvírání ven, magnetické těsnění, aluchromová prahová lišta

Příklad objednacího kódu: **ES1C G 075 50 07**

ES1C G 075 50 07 = ESCURA rohový vstup, levý díl, šířka 750 mm, výška 2000 mm, aluchrom, čiré sklo

Standardní rozměry - výška 2000 mm - cena za stranu

Šířka celková	Šířka vstupu	Typ	Díl	Šířka	Barva	Sklo	
		Kód	G=levý D=pravý	Rozměr	50=aluchrom	07=čiré	
750	930	ES1C	G	075	50	07	12 940 Kč
		ES1C	D	075	50	07	
800	1000	ES1C	G	080	50	07	13 050 Kč
		ES1C	D	080	50	07	
900	1140	ES1C	G	090	50	07	13 470 Kč
		ES1C	D	090	50	07	
1000	1280	ES1C	G	100	50	07	13 770 Kč
		ES1C	D	100	50	07	

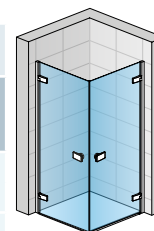

ES1CG + ES1CD

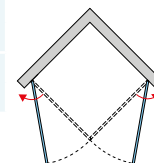

V případě montáže na dlažbu je nutno vzít v úvahu rozdíl mezi nominální a fyzickou šířkou. Viz Technické informace na konci této kapitoly.

Rohový vstup se skládá z levého a pravého dílu.

Zboží s červeně vyznačeným objednacím kódem se drží skladem.

Zvláštní rozměry - cena za stranu

Šířka	Výška	Typ	Díl	Šířka	Barva	Sklo	
700-1000	2000	ES1C	G	SM1	50	07	14 490 Kč
		ES1C	D	SM1	50	07	

Do objednávky je nutno uvést, zda bude montáž na vaničku nebo na dlažbu (šířka na střed skla). Viz Tech. informace na konci této kapitoly.

Rohový vstup se skládá z levého a pravého dílu.

Přestavné šířky

	Šířka dveří	Instalační rozměry vaničky - od svislého obkladu po vnější hranu vaničky	Instalační rozměry dlažby pro rohový vstup - od svislého obkladu po hranu spádu dlažby
		1 Rohový vstup (-15 mm; +0 mm)	Montáž na dlažbu (střed skla) Rohový vstup (-10 mm; +5 mm)
Standardní rozměry	750	735-750	715
	800	785-800	765
	900	885-900	865
	1000	985-1000	965
		(-5 mm; +10 mm)	
Zvláštní rozměry	např.: 865	860-875	

Technické informace viz strana 112-113.

Rozměry v mm. Ceny v Kč bez DPH. Zvláštní provedení nelze vrátit.



↑ ES13G+ ES13D
 aluchrom, čiré sklo



Viz vysvětlivky k piktogramům na vnitřní zadní straně obálky.

ES13 / Rohový vstup s dvoudílnými křídlovými dveřmi

Pevné díly 8 mm, dveře 6 mm bezpečnostní sklo, integrované panty se zdvihovým mechanismem, otvírání ven, magnetické těsnění, aluchromová prahová lišta, 2 rohové vzpěry

Příklad objednacího kódu: **ES13** **G** **075** **50** **07**

ES13G 075 50 07 = ESCURA dvoudílný rohový vstup, levý díl, výška 2000 mm, šířka 750 mm, aluchrom, čiré sklo

Standardní rozměry - výška 2000 mm - cena za stranu

Šířka celková	Šířka dveří	Šířka pevných stěn	Šířka vstupu	Typ	Díl	Šířka	Barva	Sklo	
				Kód	G=levý D=pravý	Rozměr	50=aluchrom	07=čiré	
750	493	257	645	ES13	G	075	50	07	14 480 Kč
				ES13	D	075	50	07	
800	543	257	715	ES13	G	080	50	07	14 660 Kč
				ES13	D	080	50	07	
900	543	357	715	ES13	G	090	50	07	14 930 Kč
				ES13	D	090	50	07	
1000	643	357	855	ES13	G	100	50	07	15 290 Kč
				ES13	D	100	50	07	
1200	743	457	1000	ES13	G	120	50	07	15 820 Kč
				ES13	D	120	50	07	

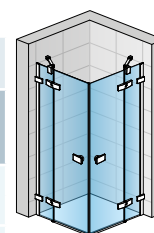

ES13G + ES13D

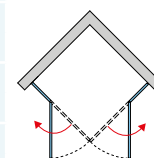

V případě montáže na dlažbu je nutno vzít v úvahu rozdíl mezi nominální a fyzickou šířkou. Viz Technické informace na konci této kapitoly. Rohový vstup se skládá z levého a pravého dílu.

Zboží s červeně vyznačeným objednacím kódem se drží skladem.

Zvláštní rozměry - cena za stranu

Šířka	Výška	Typ	Díl	Šířka	Barva	Sklo	
750-1200	2000	ES13	G	SM1	50	07	16 540 Kč
		ES13	D	SM1	50	07	

ES13 ve zvláštním rozměru lze objednat jen se standardní šířkou křídel dveří (viz horní tabulka).

Do objednávky je nutno uvést, zda bude montáž na vaničku nebo na dlažbu (šířka na střed skla). Viz Tech. informace na konci této kapitoly. Rohový vstup se skládá z levého a pravého dílu.

Přestavné šířky

	Šířka dveří	Instalační rozměry vaničky - od svislého obkladu po vnější hranu vaničky	Instalační rozměry dlažby pro rohový vstup - od svislého obkladu po hranu spádu dlažby
		1 Rohový vstup (-20 mm; +0 mm)	Montáž na dlažbu (střed skla) Rohový vstup (-10 mm; +5 mm)
Standardní rozměry	750	730-750	715
	800	780-800	765
	900	880-900	865
	1000	980-1000	965
	1200	1180-1200	1165
Zvláštní rozměry	např.: 865	(-10 mm; +10 mm) 855-875	

Technické informace viz strana 112-113.

Rozměry v mm. Ceny v Kč bez DPH. Zvláštní provedení nelze vrátit.



↑ ESR

aluchrom, čiré sklo



Viz vysvětlivky k pictogramům na vnitřní zadní straně obálky.

ESR / Čtvrtekruh s dvoukřídlými dveřmi

Pevné díly 8 mm, dveře 6 mm bezpečnostní sklo, integrované panty se zdvihovým mechanismem, otvírání ven, magnetické těsnění, aluchromová prahová lišta, 2 rohové vzpěry

Příklad objednávacího kódu: **ESR 55 090 50 07**

ESR 55 090 50 07 = ESCURA čtvrtekruh, rádius 550 mm, šířka 900 mm, výška 2000 mm, aluchrom, čiré sklo

Standardní rozměry - výška 2000 mm

Šířka A	Šířka B	Šířka vstupu	Typ	Rádius	Šířka	Barva	Sklo	
			Kód	50=500 mm 55=550 mm	Rozměr	50=aluchrom	07=čiré	
900	307	780	ESR	50	090	50	07	24 090 Kč
	257	855	ESR	55	090	50	07	
1000	407	780	ESR	50	100	50	07	24 550 Kč
	357	855	ESR	55	100	50	07	

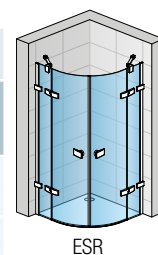

ESR

V případě montáže na dlažbu je nutno vzít v úvahu rozdíl mezi nominální a fyzickou šířkou. Viz Technické informace na konci této kapitoly.

Zboží s červeně vyznačeným objednávacím kódem se drží skladem.

Zvláštní rozměry

Šířka	Výška	Typ	Rádius	Šířka	Barva	Sklo	
900-1200	2000	ESR	50	SM1	50	07	26 040 Kč
		ESR	55	SM1	50	07	

Do objednávky je nutno uvést, zda bude montáž na vaničku nebo na dlažbu (šířka na střed skla). Viz Tech. informace na konci této kapitoly.

Lze vyrobit i nerovnostranné provedení.

Šířku křídel dveří nelze měnit, mění se pouze šířka pevných dílů.

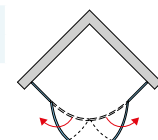
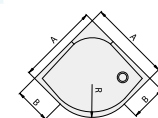

Přestavné šířky

	Šířka dveří	Instalační rozměry vaničky - od svislého obkladu po vnější hranu vaničky	Instalační rozměry dlažby pro čtvrtekruhovou zástěnu - od svislého obkladu po hranu spádu dlažby
		Čtvrtekruh (-15 mm; +5 mm)	Čtvrtekruh (-10 mm; +10 mm)
Standardní rozměry	900	885-905	862
	1000	985-1005	962
Zvláštní rozměry	např.: 865	855-875	

Technické informace viz strana 112-113.

Rozměry v mm. Ceny v Kč bez DPH. Zvláštní provedení nelze vrátit.

Technika a design

+ Kvalitní panty

Panty se zdvihovým mechanismem zapuštěné na vnitřní straně skla

- Masivní chromované panty
- Otvírání 90° ven
- Zdvihový mechanismus usnadňuje otvírání a zavírání dveří
- Zdvihový mechanismus snižuje opotřebení těsnění na dveřích
- Hladká plocha zakrytých zapuštěných pantů usnadňuje čištění



+ Zjednodušená a rychlá montáž

Předmontované panty na sklo přímo z výroby

- Urychlují montáž
- Zajišťují přesné vyrovnání pantů



Vyrovnávací profil (u ES1C)

- Umožňuje 15 mm přestavitelnost



Technika a design

+ Další technické přednosti



Prahová lišta

- Zlepšuje těsnost



I11



I21

Magnetické těsnění

- (1) Nahoře na L-profilu uchyceném na zdi
- (2) Dole na dveřích v kombinaci s prahovou lištou

+ Design a funkčnost



Upevnění

- Stabilizační vzpěra nebo rohová vzpěra pro optimální stabilitu pevných stěn



Chromované madlo

- Výrazný, mírně zakřivený tvar madla podtrhuje moderní a elegantní design.



Technické informace

Pokyny k instalaci

Dveře s boční stěnou, rohový vstup - montáž na vaničku

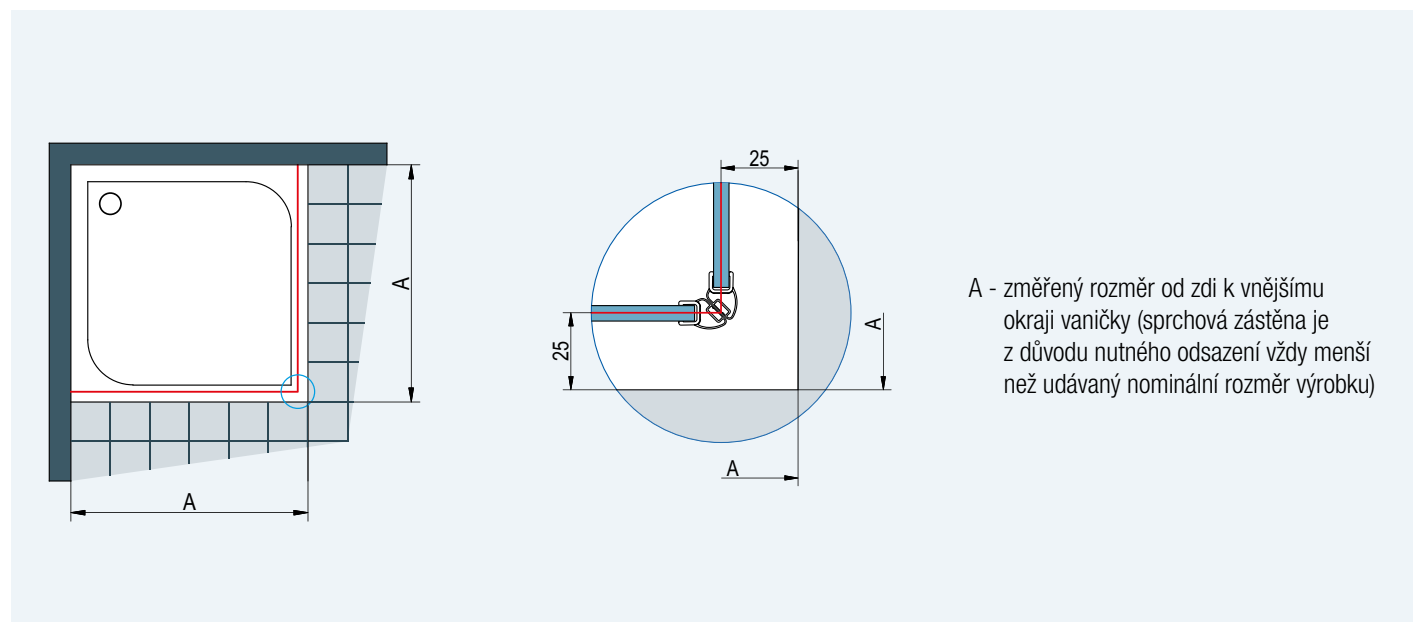

Obr. 1: Při montáži na vaničku je odsazení 25 mm stejné pro všechny typy řady ESCURA.

Dveře s boční stěnou, rohový vstup - montáž na dlažbu

Stavební připravenost dlažby pro zástěnu standardních rozměrů

Standardní šířka	Šířka A = střed skla
750	715
800	765
900	865
1000	965
1200	1165

A - změřený rozměr od zdi na osu skla

Skutečná šířka standardní zástěny odpovídá šířce A (rozměr na střed skla) s tolerancí viz tabulky Stavební připravenosti u konkrétních typů.

Standardní rozměry je možné použít pouze v případě, že odpovídají šířce A v tabulce vpravo (se zohledněním tolerance), jinak je nutný zvláštní rozměr.

Obr. 2

Technické informace

Čtvrtekruh - montáž na dlažbu

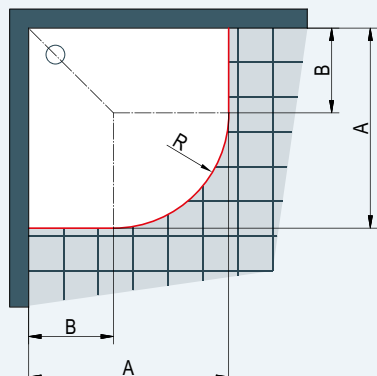

A - změřený rozměr od zdi na osu skla

U dlažby je nutné zohlednit rádius R472 nebo R522 (viz tabulky vpravo).

Skutečná šířka standardní zástěny odpovídá šířce A (rozměr na střed skla) z tabulky vpravo s tolerancí -10 až +10 mm.

Stavební připravenost dlažby pro zástěnu standardních rozměrů

Čtvrtekruh s rádiusem 500

Standardní šířka	Šířka A = střed skla	Šířka B pro rádius 500
900	862 x 862	390
1000	962 x 962	490

R472: Rádius na střed skla čtvrtkruhu s nominálním rádiusem 500

Čtvrtekruh s rádiusem 550

Standardní šířka	Šířka A = střed skla	Šířka B pro rádius 550
900	862 x 862	340
1000	962 x 962	440

R522: Rádius na střed skla čtvrtkruhu s nominálním rádiusem 550

Obr. 3

Profil 50015 + L-kování

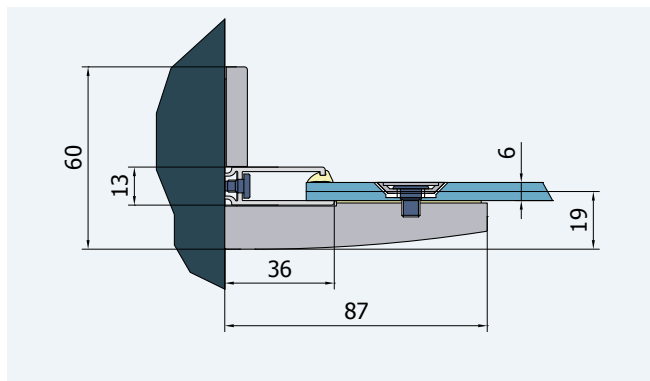

Profil 50445

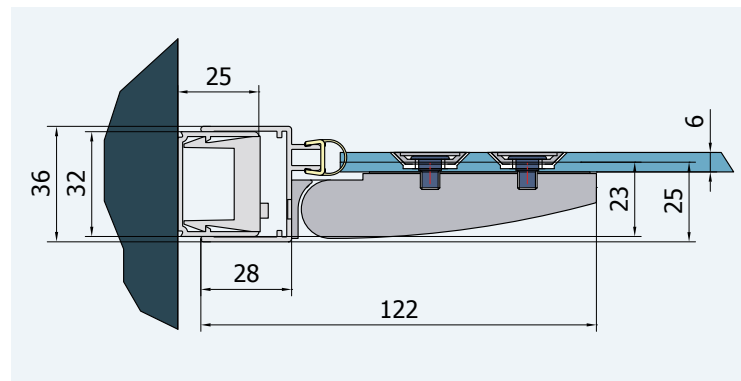

Profil V.ESC.50 (50444)

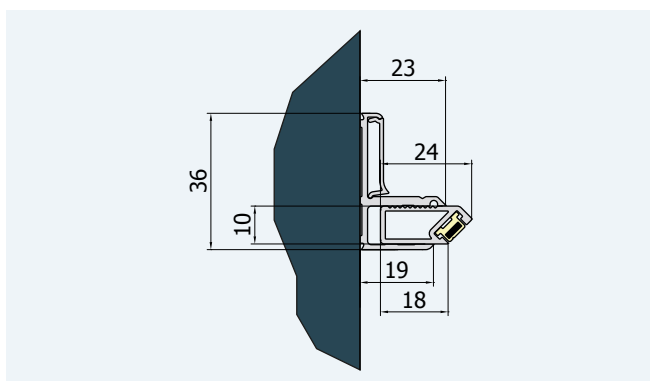

Řada PUR LIGHT S, to jsou exkluzivní zástěny s posuvnými dveřmi, které se vyznačují velmi dobrou funkčností. Posuvné dveře mají velmi lehký chod a dají se dobře otvírat. Dole jsou bezbariérové, což umožňuje pohodlný vstup. Dveře lze snadno odklopit a vyčistit. Všechna skla se standardně dodávají s antiplakovou úpravou Aquaperle, což ulehčuje čištění. Posuvné dveře umožňují optimální využití prostoru. Exkluzivní design těchto zástěn lze použít do nejrůznějších typů koupelen. Zástěny se hodí pro všechny věkové skupiny a lidé je ocení především díky komfortu, funkčnosti a designu.

Vlastnosti:

- 6 mm bezpečnostní sklo
- Standardní výška 2000 mm
- Antiplaková úprava Aquaperle
- Posuvné dveře s lehkým chodem
- Možnost odklopení dveří pro snadné čištění
- Velké šířky
- Standardní i zvláštní rozměry

V nabídce následující varianty dveří a bočních stěn:



Kvalitní chromované závěsné prvky s velkými kolečky zajišťují lehký chod posuvných dveří.

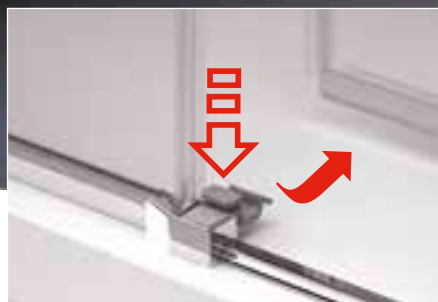

Posuvné díly dveří lze pro snadné čištění jednoduše odklopit.



Dveře lze snadno otvírat pomocí úzkých madel.



PUR LIGHT S

Exkluzivní zástěny s lehkým otvíráním



↑ **PLS2 D + PLST**
aluchrom, čiré sklo

← **PLS2 G**
aluchrom, čiré sklo



Viz vysvětlivky k piktogramům na vnitřní zadní straně obálky.

PLS2 / Jednodílné posuvné dveře s pevnou stěnou v rovině

6 mm bezpečnostní sklo, magnetické těsnění, prahová lišta, horní plastové dílky, závěsy a madlo chromované i u bílého rámu a sanitárních barev

Příklad objednacího kódu: **PLS2 G 120 04 07**

PLS2 G 120 04 07 = PUR-Light S dveře s pevnou stěnou v rovině, pevný díl vlevo, šířka 1200 mm, výška 2000 mm, bílá, čiré sklo

Standardní rozměry - výška 2000 mm

Šířka	Šířka vstupu	Šířka pevného dílu	Typ		Šířka	Barva			Sklo			
			Kód	G=vlevo D=vpravo		Rozměr	04=bílá 50=aluchrom SF=sanitární barvy	07=čiré 22=Durlux	30=Mastercarré 44=Cristal perly 49=satén 51=linie	53=zrcadlové		
1200	485	591	PLS2	G	120	14 700 Kč	..	17 400 Kč	..	18 300 Kč
			PLS2	D	120
1400	585	691	PLS2	G	140	15 500 Kč	..	18 200 Kč	..	19 100 Kč
			PLS2	D	140
1500	635	741	PLS2	G	150	16 010 Kč	..	18 710 Kč	..	19 610 Kč
			PLS2	D	150
1600	685	791	PLS2	G	160	16 370 Kč	..	19 070 Kč	..	19 970 Kč
			PLS2	D	160
1700	735	841	PLS2	G	170	16 800 Kč	..	19 500 Kč	..	20 400 Kč
			PLS2	D	170
1800	785	891	PLS2	G	180	17 170 Kč	..	19 870 Kč	..	20 770 Kč
			PLS2	D	180

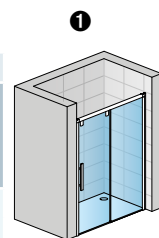

PLS2D

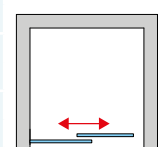

PUR LIGHT S

Zástěny s červeně vyznačeným objednací kódem se drží skladem.

Zvláštní rozměry

Šířka	Výška	Typ	Šířka	Barva	Sklo					
1000-1600	Do 2000	PLS2	G	SM2	..	20 710 Kč	..	23 410 Kč	..	24 310 Kč
		PLS2	D	SM2
1601-2000	Do 2000	PLS2	G	SM4	..	22 160 Kč	..	24 860 Kč	..	25 760 Kč
		PLS2	D	SM4

PLST / Boční stěna v 90°

6 mm bezpečnostní sklo

Příklad objednacího kódu: **PLST 070 04 07**

PLST 070 04 07 = PUR-LIGHT S boční stěna, šířka 700 mm, výška 2000 mm, bílá, čiré sklo

Standardní rozměry

Šířka	Výška	Typ		Šířka	Barva			Sklo		
		Kód	Rozměr		04=bílá 50=aluchrom SF=sanitární barvy	07=čiré 22=Durlux	30=Mastercarré 44=Cristal perly 49=satén 51=linie	53=zrcadlové		
700	2000	PLST	070	7 310 Kč	..	10 010 Kč	..	10 910 Kč
750	2000	PLST	075	7 450 Kč	..	10 150 Kč	..	11 050 Kč
800	2000	PLST	080	7 670 Kč	..	10 370 Kč	..	11 270 Kč
900	2000	PLST	090	8 100 Kč	..	10 800 Kč	..	11 700 Kč
1000	2000	PLST	100	8 460 Kč	..	11 160 Kč	..	12 060 Kč

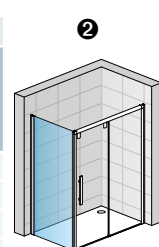

PLST + PLS2D

Skutečná šířka (na střed skla) dveří s b. stěnou je o 21 mm menší než šířka v objednací kódu (s tolerancí -25 až 0 mm). Viz Tech. informace na konci této kapitoly.

Do objednávky je nutno uvést, zda bude montáž na vaničku nebo na dlažbu (šířka na střed skla). Viz Tech. informace na konci této kapitoly.

Zvláštní rozměry

Šířka	Výška	Typ	Šířka	Barva	Sklo				
250-800	Do 2000	PLST	SM2	..	9 980 Kč	..	12 680 Kč	..	13 580 Kč
801-1200	Do 2000	PLST	SM4	..	11 070 Kč	..	13 770 Kč	..	14 670 Kč

Do objednávky je nutno uvést, zda bude montáž na vaničku nebo na dlažbu (šířka na střed skla). Viz Tech. informace na konci této kapitoly.

Zástěny s červeně vyznačeným objednací kódem se drží skladem.

Příplatky

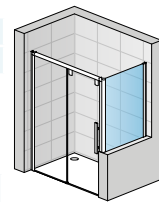

PLS2G + PLSTSM

Zkosení / Výřez	Obj. kód: Z.AUS.001 (vychází se z ceny zástěny za zvláštní rozměry)	Cena za ks	1 900 Kč
-----------------	--	------------	----------

Přestavné šířky

	Stavební připravenost niky po obložení		Instalační rozměry vaničky - od svislého obkladu po vnější hranu vaničky		Instalační rozměry dlažby pro dveře s boční stěnou - od svislého obkladu po hranu spádu dlažby		
	Šířka dveří	Šířka boční stěny	Dveře v nice (-30 mm; +20 mm)	Dveře (+ b. stěna v 90° (-25 mm; +0 mm))	Boční stěna v 90° (-25 mm; +0 mm)	Dveře (+ b. stěna v 90° (-15 mm; +10 mm))	Boční stěna v 90° (-15 mm; +10 mm)
Standardní rozměry	1200	700	1170-1220	1175-1200	675-700	1170	670
	1400	750	1370-1420	1375-1400	725-750	1370	720
	1500	800	1470-1520	1475-1500	775-800	1470	770
	1600	900	1570-1620	1575-1600	875-900	1570	870
	1700	1000	1670-1720	1675-1700	975-1000	1670	970
	1800	---	1770-1820	1775-1800	---	1770	---
Speciální rozměry	např.: 1250	např.: 865	1220-1270	1225-1250	850-875		

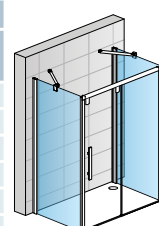

PLST + PLS2D + PLST + 2x EVT6

Technické informace viz strana 128-129.

Rozměry v mm. Ceny v Kč bez DPH. Zvláštní provedení nelze vrátit.



↑ **PLS4 + PLST**
aluchrom, čiré sklo

← **PLS4**
aluchrom, čiré sklo

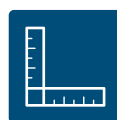

Viz vysvětlivky k piktogramům na vnitřní zadní straně obálky.

PLS4 / Dvoudílné posuvné dveře s 2 pevnými stěnami v rovině 6 mm bezpečnostní sklo, magnetické těsnění, prahová lišta, horní plastové dílky, závěsy a madlo chromované i u bílého rámu a sanitárních barev

Příklad objednacího kódu: **PLS4 120 04 07**

PLS4 120 04 07 = PUR-LIGHT S posuvné dveře s 2 pevnými stěnami v rovině, šířka 1200 mm, výška 2000 mm, bílá, čiré sklo

Standardní rozměry - výška 2000 mm

Šířka	Šířka vstupu	Šířka pevného dílu	Typ		Barva		Sklo				
			Kód	Rozměr	04=bílá 50=aluchrom SF=sanitární barvy	07=čiré 22=Durlux	30=Mastercarré 44=Cristal perlý 49=satén 51=linie	53=zrcadlové			
1200	451	323	PLS4	120	16 600 Kč	..	19 300 Kč	..	20 200 Kč
1400	551	373	PLS4	140	17 260 Kč	..	19 960 Kč	..	20 860 Kč
1500	601	398	PLS4	150	17 620 Kč	..	20 320 Kč	..	21 220 Kč
1600	651	423	PLS4	160	17 980 Kč	..	20 680 Kč	..	21 580 Kč
1700	701	448	PLS4	170	18 340 Kč	..	21 040 Kč	..	21 940 Kč
1800	751	473	PLS4	180	18 640 Kč	..	21 340 Kč	..	22 240 Kč

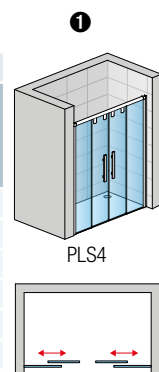

Zvláštní rozměry

Šířka	Výška	Typ	Šířka	Barva	Sklo
1200-1600	Do 2000	PLS4	SM2	..	21 580 Kč
1601-2000		PLS4	SM4	..	23 320 Kč

PLST / Boční stěna v 90° 6 mm bezpečnostní sklo, standardní výška 2000 mm

Příklad objednacího kódu: **PLST 070 04 07**

PLST 070 04 07 = PUR-LIGHT S boční stěna, šířka 700 mm, výška 2000 mm, bílá, čiré sklo

Standardní rozměry

Šířka	Výška	Typ		Barva		Sklo				
		Kód	Rozměr	04=bílá 50=aluchrom SF=sanitární barvy	07=čiré 22=Durlux	30=Mastercarré 44=Cristal perlý 49=satén 51=linie	53=zrcadlové			
700	2000	PLST	070	7 310 Kč	..	10 010 Kč	..	10 910 Kč
750	2000	PLST	075	7 450 Kč	..	10 150 Kč	..	11 050 Kč
800	2000	PLST	080	7 670 Kč	..	10 370 Kč	..	11 270 Kč
900	2000	PLST	090	8 100 Kč	..	10 800 Kč	..	11 700 Kč
1000	2000	PLST	100	8 460 Kč	..	11 160 Kč	..	12 060 Kč

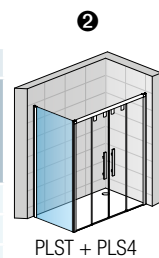

Skutečná šířka (na střed skla) dveří s b. stěnou je o 21 mm menší než šířka v objednacím kódu (s tolerancí -25 až 0 mm). Viz Tech. informace na konci této kapitoly.

Do objednávky je nutno uvést, zda bude montáž na vaničku nebo na dlažbu (šířka na střed skla). Viz Tech. informace na konci této kapitoly.

Zástěny s červeně vyznačeným objednacím kódem se drží skladem.

Zvláštní rozměry

Šířka	Výška	Typ	Šířka	Barva	Sklo
250-800	Do 2000	PLST	SM2	..	9 980 Kč
801-1200	Do 2000	PLST	SM4	..	11 070 Kč

Do objednávky je nutno uvést, zda bude montáž na vaničku nebo na dlažbu (šířka na střed skla). Viz Tech. informace na konci této kapitoly.

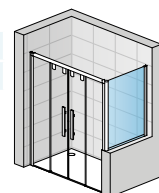

Příplatky

Zkosení / Výřez	Obj. kód: Z.AUS.001 (vychází se z ceny zástěny za zvláštní rozměry)	Cena za ks	1 900 Kč
-----------------	--	------------	----------

Přestavné šířky

	Stavební připravenost niky po obložení		Instalační rozměry vaničky - od svislého obkladu po vnější hranu vaničky		Instalační rozměry dlažby pro dveře s boční stěnou - od svislého obkladu po hranu spádu dlažby		
	Šířka dveří	Šířka boční stěny	Dveře v nice (-30 mm; +20 mm)	Dveře (+ b. stěna v 90° (-25 mm; +0 mm)	Boční stěna v 90° (-25 mm; +0 mm)	Montáž na dlažbu (střed skla) Dveře (+ b. stěna v 90° (-15 mm; +10 mm)	Boční stěna v 90° (-15 mm; +10 mm)
Standardní rozměry	1200	700	1170-1220	1175-1200	675-700	1170	670
	1400	750	1370-1420	1375-1400	725-750	1370	720
	1500	800	1470-1520	1475-1500	775-800	1470	770
	1600	900	1570-1620	1575-1600	875-900	1570	870
	1700	1000	1670-1720	1675-1700	975-1000	1670	970
	1800	---	1770-1820	1775-1800	---	1770	---
Speciální rozměry	např.: 1250	např.: 865	(-30 mm; +20 mm) 1220-1270	(-25 mm; +0 mm) 1225-1250	(-15 mm; +10 mm) 850-875		

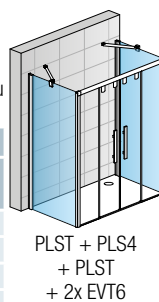

Technické informace viz strana 128-129.

Rozměry v mm. Ceny v Kč bez DPH. Zvláštní provedení nelze vrátit.



↑ **PLSE2 G+D**
aluchrom, čiré sklo



Viz vysvětlivky k piktogramům na vnitřní zadní straně obálky.

PLSE2 / Rohový vstup s dvoudílnými posuvnými dveřmi

6 mm bezpečnostní sklo, magnetické těsnění, prahová lišta, horní plastové dílky, závěsy a madla chromovaná i u bílého rámu a sanitárních barev

Příklad objednávacího kódu: **PLSE2 G 070 04 07**

PLSE2 G 070 04 07 = PUR-LIGHT S rohový vstup s dvoudílnými dveřmi, levý díl, výška 2000 mm, šířka 700 mm, bílá, čiré sklo

Standardní rozměry - výška 2000 mm - cena za stranu

Šířka	Šířka vstupu	Šířka pevného dílu	Typ	Díl	Šířka	Barva	Sklo					
							Kód	G=levý D=pravý	Rozměr	04=bílá 50=aluchrom SF=sanitární barvy	07=čiré 22=Durlux	30=Mastercarré 44=Cristal perly 49=satén 51=linie
700	371	356	PLSE2	G	070	9 330 Kč	..	11 880 Kč	..	12 730 Kč
			PLSE2	D	070	9 330 Kč	..	11 880 Kč	..	12 730 Kč
750	392	381	PLSE2	G	075	9 440 Kč	..	11 990 Kč	..	12 840 Kč
			PLSE2	D	075	9 440 Kč	..	11 990 Kč	..	12 840 Kč
800	428	406	PLSE2	G	080	9 630 Kč	..	12 180 Kč	..	13 030 Kč
			PLSE2	D	080	9 630 Kč	..	12 180 Kč	..	13 030 Kč
900	499	456	PLSE2	G	090	10 000 Kč	..	12 550 Kč	..	13 400 Kč
			PLSE2	D	090	10 000 Kč	..	12 550 Kč	..	13 400 Kč
1000	569	506	PLSE2	G	100	10 380 Kč	..	12 930 Kč	..	13 780 Kč
			PLSE2	D	100	10 380 Kč	..	12 930 Kč	..	13 780 Kč
1200	711	606	PLSE2	G	120	11 120 Kč	..	13 670 Kč	..	14 520 Kč
			PLSE2	D	120	11 120 Kč	..	13 670 Kč	..	14 520 Kč

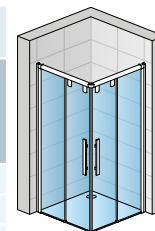

PLSE2G + PLSE2D

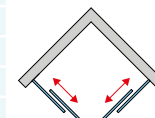

PUR LIGHT S

Skutečná šířka (na střed skla) je o 21 mm menší než šířka v objednávacím kódu (s tolerancí -20 až +5 mm). Viz Tech. informace na konci této kapitoly.

Do objednávky je nutno uvést, zda bude montáž na vaničku nebo na dlažbu (šířka na střed skla). Viz Tech. informace na konci této kapitoly.

Zástěny s červeně vyznačeným objednávacím kódem se drží skladem.

Zvláštní rozměry - cena za stranu

Šířka	Výška	Typ	Díl	Šířka	Barva	04=bílá 50=aluchrom SF=sanitární barvy	07=čiré 22=Durlux	30=Mastercarré 44=Cristal perly 49=satén 51=linie	53=zrcadlové		
700-1200	Do 2000	PLSE2	G	SM2	12 780 Kč	..	15 330 Kč	..	16 180 Kč
		PLSE2	D	SM2	12 780 Kč	..	15 330 Kč	..	16 180 Kč
1201-1600	Do 2000	PLSE2	G	SM4	14 540 Kč	..	17 090 Kč	..	17 940 Kč
		PLSE2	D	SM4	14 540 Kč	..	17 090 Kč	..	17 940 Kč

Do objednávky je nutno uvést, zda bude montáž na vaničku nebo na dlažbu (šířka na střed skla). Viz Tech. informace na konci této kapitoly.

Přestavné šířky

Instalační rozměry vaničky
- od svislého obkladu
po vnější hranu vaničky

Instalační rozměry dlažby pro rohový vstup
- od svislého obkladu po hranu spádu dlažby

Standardní rozměry	Šířka	Montáž na vaničku (šifra 1)		Montáž na dlažbu (střed skla)	
		Rohový vstup (-20 mm; +5 mm)	Rohový vstup (-15 mm; +10 mm)	Rohový vstup (-15 mm; +10 mm)	Rohový vstup (-15 mm; +10 mm)
Standardní rozměry	750	730-755	724	724	724
	800	780-805	774	774	774
	900	880-905	874	874	874
	1000	980-1005	974	974	974
	1200	1180-1205	1174	1174	1174
Speciální rozměry	např.: 865	(-20 mm; +5 mm) 845-870			

Technické informace viz strana 128-129.

Rozměry v mm. Ceny v Kč bez DPH. Zvláštní provedení nelze vrátit.



↑ **PLSR**
aluchrom, čiré sklo



Viz vysvětlivky k piktogramům na vnitřní zadní straně obálky.

PLSR / Čtvrtekruh s dvoudílnými posuvnými dveřmi

6 mm bezpečnostní sklo, magnetické těsnění, prahová lišta, horní plastové dílky, závěsy a madla chromovaná i u bílého rámu a sanitárních barev

Příklad objednacího kódu:

PLSR	50	090	04	07
-------------	-----------	------------	-----------	-----------

PLSR 50 090 04 07 = PUR-Light S čtvrtekruh s dvoudílnými posuvnými dveřmi, rádius 500 mm, výška 2000 mm, šířka 900 mm, bílá, čiré sklo

Standardní rozměry - výška 2000 mm

Šířka	Šířka vstupu	Šířka pevného dílu	Typ	Rádius	Šířka	Barva	Sklo	
			Kód	50=500 mm 55=550 mm	Rozměr	04=bílá 50=aluchrom SF=sanitární barvy	07=čiré	
900	476	401	PLSR	50	090	..	07	25 600 Kč
	580	351	PLSR	55	090	..	07	
1000	476	501	PLSR	50	100	..	07	26 290 Kč
	580	451	PLSR	55	100	..	07	

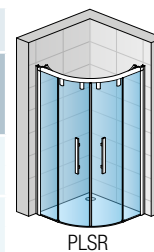

Skutečná šířka (na střed skla) je o 21 mm menší než šířka v objednacím kódu (s tolerancí -20 až +5 mm). Viz Tech. informace na konci této kapitoly.
Zástěny s červeně vyznačeným objednacím kódem se drží skladem.

Zvláštní rozměry

Šířka	Výška	Typ	Rádius	Šířka	Barva	Sklo	
900-1200	2000	PLSR	50	SM1	..	07	32 440 Kč
		PLSR	55	SM1	..	07	

Do objednávky je nutno uvést, zda bude montáž na vaničku nebo na dlažbu (šířka na střed skla). Viz Tech. informace na konci této kapitoly.

Šířku křídel dveří nelze měnit, mění se pouze šířka pevných dílů.

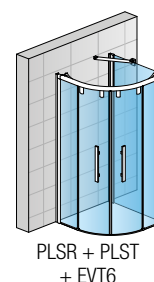
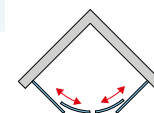
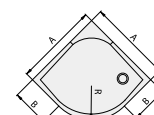

PUR LIGHT S

Přestavné šířky

	Šířka	Instalační rozměry vaničky od svislého obkladu po vnější hranu vaničky	Instalační rozměry dlažby pro čtvrtekruhovou zástěnu - od svislého obkladu po hranu spádu dlažby
		Čtvrtekruh (-20 mm; +5 mm)	Čtvrtekruh (-15 mm; +10 mm)
Standardní rozměry	900	880-905	874
	1000	980-1005	974
Speciální rozměry	např.: 965	945-970	

Technické informace viz strana 128-129.

Rozměry v mm. Ceny v Kč bez DPH. Zvláštní provedení nelze vrátit.

Příklady zvláštních provedení



PLS2 + PLST

Jednodílné posuvné dveře s pevnou stěnou v rovině + zkrácená boční stěna v 90°



PLS2 + PLST

Jednodílné posuvné dveře s pevnou stěnou v rovině + boční stěna v 90° s výřezem a zkosněním



PLS2 + 2x PLST

Jednodílné posuvné dveře
s pevnou stěnou v rovině
+ 2 boční stěny v 90° jako U-montáž
+ 2 rohové vzpěry EVT6



PLSR + PLST

Čtvrtekruh s dvoudílnými posuvnými
dveřmi + boční stěna v 90° jako
U-montáž + rohová vzpěra EVT6

Technika a design

+ Posuvné dveře s lehkým chodem

Pojezdová kolečka s velkým průměrem

- Usnadňují otvírání dveří
- Možnost seřízení ve skle

A Výškové seřízení dveří

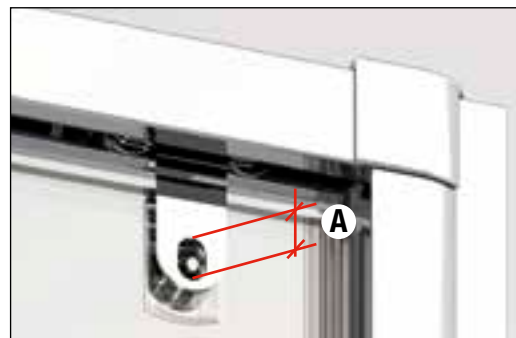

Doraz pojezdu dveří

- Zabraňuje nárazu dveří na konci otvírání
- Tlumí zvuk při zavření dveří



Otvírání dveří

- Bezpečný a lehký chod dveří díky spodnímu vodičímu dílku



+ Přednosti pro montáž a seřízení

Vyrovňovací profil na zeď

- Umožňuje 25 mm přestavitelnost
- Jediný fixační šroub pro přestavení šířky
- Plastová krycí lišta na vnitřní straně svislého profilu zajišťuje estetický vzhled



Horní profil se závěsnými prvky

- Jednoduchá montáž
- Montáž zvládne 1 osoba
- Zajišťuje stabilitu u velkých šířek dveří



Technika a design

+ Snadná údržba

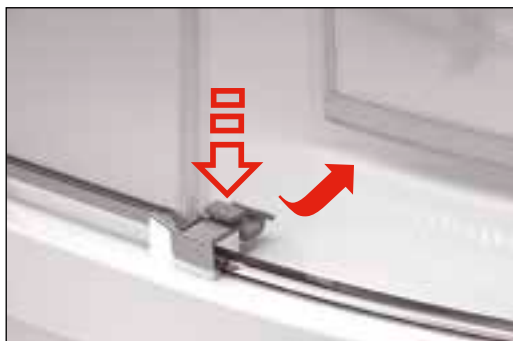
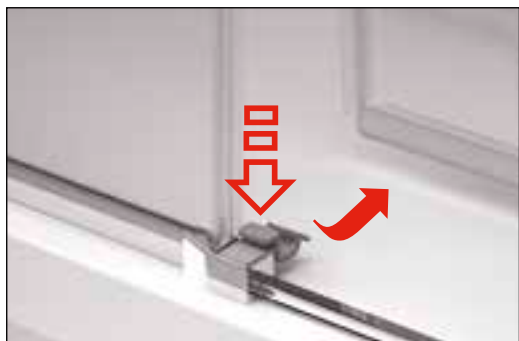

Dveře s odklápěním

- Uspadňují čištění a manipulaci
- Systém se spodním vodícím dílkem
- Prahová lišta o výšce 5 mm

+ Elegantní design



- Posuvný díl zavěšený na chromovaných závěsech (1)
- Rohový chromovaný spoj (2)



- Chromovaná madla (3)



- Naklapávací boční stěna (bez vodorovného profilu) (4)

Technické informace

Pokyny k instalaci

Dveře s boční stěnou, rohový vstup - montáž na vaničku

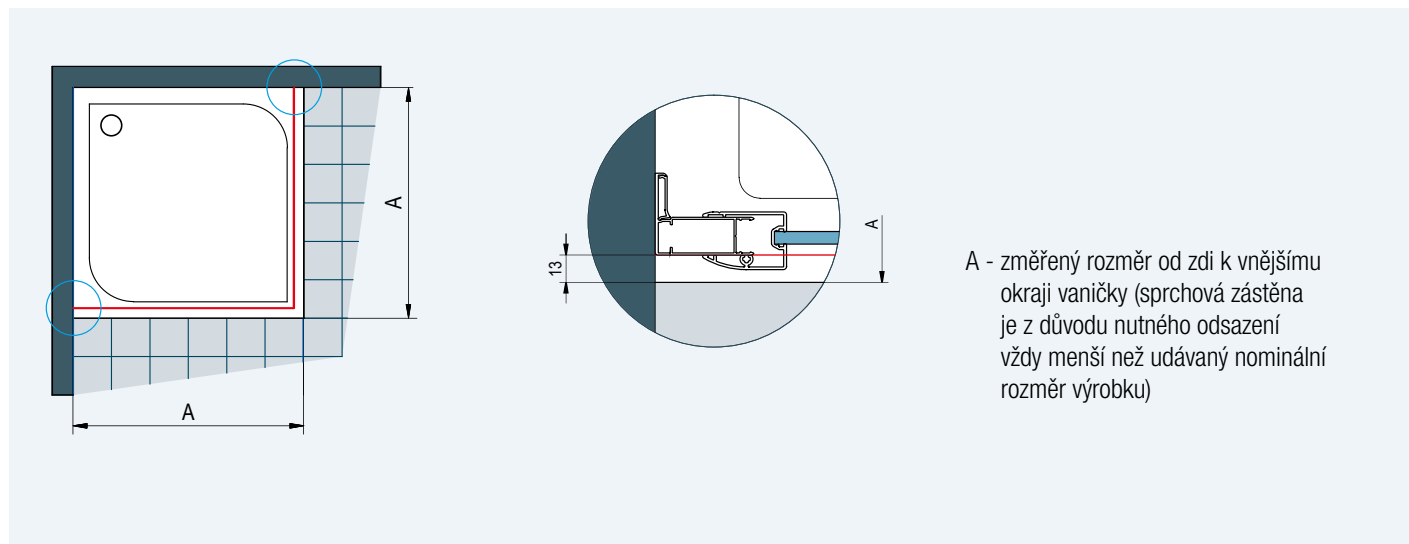

A - změřený rozměr od zdi k vnějšímu okraji vaničky (sprchová zástěna je z důvodu nutného odsazení vždy menší než udávaný nominální rozměr výrobku)

Obr. 1: Při montáži na vaničku je odsazení 13 mm stejné pro standardní i zvláštní rozměry.

Dveře s boční stěnou - montáž na dlažbu

A - změřený rozměr od zdi na osu skla

Standardní rozměry je možné použít pouze v případě, že odpovídají šířce A v tabulce vpravo (se zohledněním tolerance), jinak je nutný zvláštní rozměr.

Stavební připravenost dlažby pro zástěnu standardních rozměrů

Standardní šířka	Šířka A = střed skla
700	670
750	720
800	770
900	870
1000	970
1200	1170
1400	1370
1500	1470
1600	1570
1700	1670
1800	1770

Skutečná šířka standardní zástěny odpovídá šířce A (rozměr na střed skla) z výše uvedené tabulky s tolerancí -15 až +10 mm.

Obr. 2: U montáže na dlažbu se při výrobě nezohledňuje žádné odsazení.

Technické informace

Rohový vstup - montáž na dlažbu

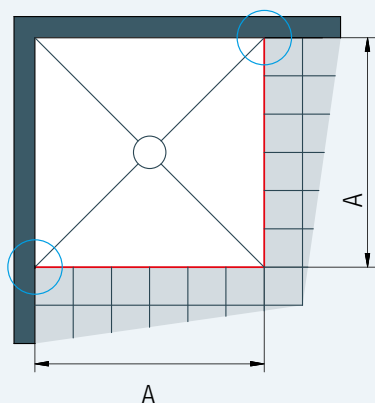

A - změřený rozměr od zdi na osu skla

Standardní rozměry je možné použít pouze v případě, že odpovídají šířce A v tabulce vpravo (se zohledněním tolerance), jinak je nutný zvláštní rozměr.

Stavební připravenost dlažby pro zástěnu standardních rozměrů

Standardní šířka	Šířka A = střed skla
700	674
750	724
800	774
900	874
1000	974
1200	1174

Skutečná šířka standardní zástěny odpovídá šířce A (rozměr na střed skla) z výše uvedené tabulky s tolerancí -15 až +10 mm.

Obr. 3: U montáže na dlažbu se při výrobě nezohledňuje žádné odsazení.

Čtvrtekruh - montáž na dlažbu

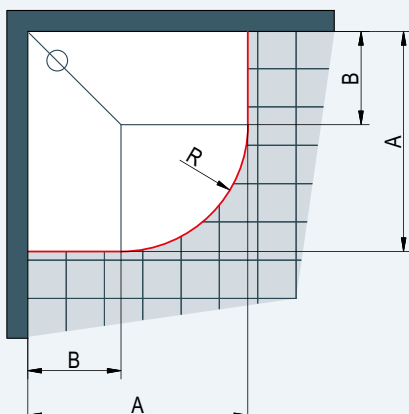

A - změřený rozměr od zdi na osu skla

U dlažby je nutné zohlednit rádius R479 nebo R529 (viz tabulky vpravo).

Skutečná šířka standardní zástěny odpovídá šířce A (rozměr na střed skla) z tabulek vpravo s tolerancí -20 až +5 mm.

Standardní rozměry je možné použít pouze v případě, že odpovídají šířce A v tabulkách vpravo (se zohledněním tolerance), jinak je nutný zvláštní rozměr.

Stavební připravenost dlažby pro zástěnu standardních rozměrů

Čtvrtekruh s rádiusem 500

Standardní šířka	Šířka A = střed skla	Šířka B pro rádius 500
900	879 x 879	400
1000	979 x 979	500

R479: Rádius na střed skla čtvrtkruhu s nominálním rádiusem 500

Čtvrtekruh s rádiusem 550

Standardní šířka	Šířka A = střed skla	Šířka B pro rádius 550
900	879 x 879	350
1000	979 x 979	450

R529: Rádius na střed skla čtvrtkruhu s nominálním rádiusem 550

Obr. 4: U montáže na dlažbu se při výrobě nezohledňuje žádné odsazení.

40601 Vyrovnávací profil

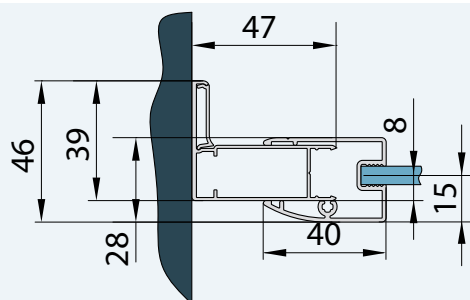

Rozměry v mm.

WTT1 2 profily (40262 + 40263) k upevnění dveří / boční stěny pod úhlem 0 až 90°

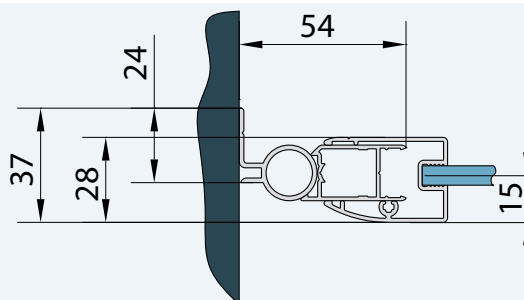

Řada SWING-LINE poskytuje funkční a praktické řešení se zajímavým designem, který dotvářejí i velké plochy skel. Díky široké nabídce typů v nejrůznějších variantách dveří, různým barvám profilů i sedmi druhům skel si může pro sebe každý vybrat vhodné řešení. Tato zástěna s nadčasovým designem a s charakteristickými profily bude vhodným doplňkem do každé koupelny. Všechny dveře této typové řady jsou vybaveny praktickým zdvihovým mechanismem. Všechna skla se standardně dodávají s antiplakovou úpravou Aquaperle.

Vlastnosti:

- 6 mm bezpečnostní sklo
- Standardní výška 1950 mm
- Antiplaková úprava Aquaperle
- Zdvihový mechanismus usnadňuje otvírání dveří
- Všechny dveře s otvíráním ven i dovnitř
- Standardní i zvláštní rozměry

V nabídce následující varianty dveří a bočních stěn:

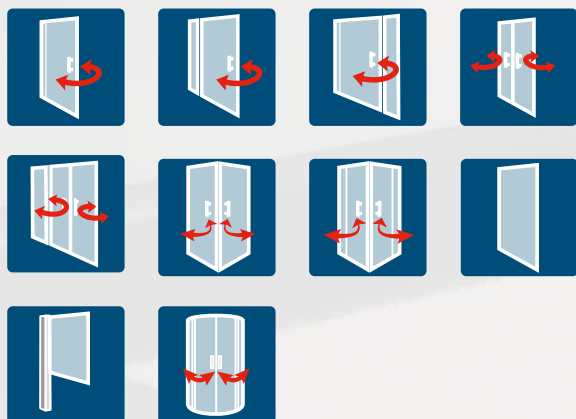

Kvalitní pochromované madlo elegantního designu.

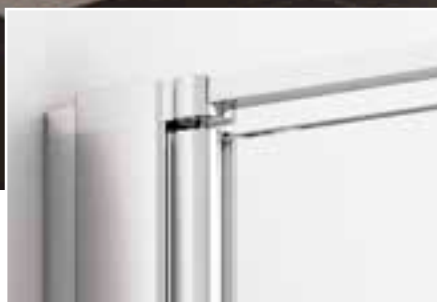

Stabilizační vzpěra z hliníku v úpravě aluchrom zajišťuje výbornou stabilitu.



Nízká prahová lišta dotváří celkový vzhled zástěny a zajišťuje optimální těsnost.



SWING-LINE

SWING-LINE

Design, funkčnost a transparentnost



▲ **SL1 + SLT1**
aluchrom, čiré sklo

◀ **SL1**
aluchrom, čiré sklo

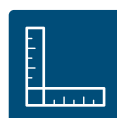

Viz vysvětlivky k piktogramům na vnitřní zadní straně obálky.

SL1 / Jednokřídlé dveře

6 mm bezpečnostní sklo

magnetické těsnění, otvírání ven i dovnitř, chromované plastové dílky a madlo i u bílého a eloxovaného rámu, 10 mm prahová lišta

Příklad objednávacího kódu: **SL1 0700 01 07**

SL1 0700 01 07 = SWING-LINE jedнокřídlé dveře, šířka 700 mm, výška 1950 mm, matný elox, čiré sklo

Standardní rozměry - výška 1950 mm

Šířka	Šířka vstupu	Typ	Šířka	Barva	Sklo					
		Kód	Rozměr	01=matný elox 04=bílá 50=aluchrom SF=sanitární barvy* *	07=čiré 22=Durlux	30=Mastercarré 44=Cristal perly 51**=linie	53=zrcadlové			
700	545	SL1	0700	10 940 Kč	..	13 770 Kč	..	14 720 Kč
750	595	SL1	0750	11 170 Kč	..	14 000 Kč	..	14 950 Kč
800	645	SL1	0800	11 480 Kč	..	14 320 Kč	..	15 260 Kč
900	745	SL1	0900	11 870 Kč	..	14 700 Kč	..	15 650 Kč
1000	845	SL1	1000	12 500 Kč	..	15 330 Kč	..	16 280 Kč

Zástěny s červeně vyznačeným objednávacím kódem se drží skladem.

Zvláštní rozměry

Šířka	Výška	Typ	Šířka	Barva	Sklo					
500-1000	Do 1950	SL1	SM1	13 530 Kč	..	16 360 Kč	..	17 310 Kč

Dveře pro zkrácenou boční stěnu se vždy vyrábějí ve zvláštním rozměru.

SLT / Boční stěna (pouze pro kombinaci s dveřmi)

6 mm bezpečnostní sklo, magnetické těsnění, stabilizační vzpěra

Příklad objednávacího kódu: **SLT1 0700 01 07**

SLT1 0700 01 07 = SWING-Line boční stěna, šířka 700 mm, výška 1950 mm, matný elox, čiré sklo

Standardní rozměry

Šířka	Výška	Typ	Šířka	Barva	Sklo					
		SLT1 = pro dveře v 90° na straně madla SLT2 = pro dveře v 90° na straně pantů	Rozměr	01=matný elox 04=bílá 50=aluchrom SF=sanitární barvy*	07=čiré 22=Durlux	30=Mastercarré 44=Cristal perly 51**=linie	53=zrcadlové			
700	1950	..	0700	6 810 Kč	..	9 640 Kč	..	10 590 Kč
750	1950	..	0750	7 050 Kč	..	9 890 Kč	..	10 830 Kč
800	1950	..	0800	7 300 Kč	..	10 140 Kč	..	11 080 Kč
900	1950	..	0900	7 880 Kč	..	10 710 Kč	..	11 660 Kč
1000	1950	..	1000	8 380 Kč	..	11 220 Kč	..	12 160 Kč
1200	1950	..	1200	9 370 Kč	..	12 210 Kč	..	13 150 Kč

Skutečná šířka (na střed skla) dveří s boční stěnou je o 18 mm menší než šířka v objednávacím kódu (s tolerancí -25 až 0 mm). Viz Tech. informace na konci této kapitoly.

V případě montáže na dlažbu je nutno vzít v úvahu rozdíl mezi nominální a fyzickou šířkou. Viz Technické informace na konci této kapitoly.

Zástěny s červeně vyznačeným objednávacím kódem se drží skladem.

Dodací lhůta 10 dnů: SLT208005007, SLT209005007

Zvláštní rozměry

Šířka	Výška	Typ	Šířka	Barva	Sklo					
200-900	Do 1950	..	SM1	8 880 Kč	..	11 710 Kč	..	12 660 Kč
901-1250	Do 1950	..	SM2	10 870 Kč	..	13 710 Kč	..	14 650 Kč

U zkrácené boční stěny je třeba určit, zda bude vpravo nebo vlevo.

* Sanitární barvy, včetně BLACK-Line a WHITE-Line, viz začátek ceníku.

** U varianty dveří s boční stěnou v rovině nebo v 90° a se sklem 51 je nutno stanovit, zda bude boční stěna umístěna vpravo nebo vlevo.

Příplatky

Zkosení / Výřez	Obj. kód: Z.AUS.001 (vychází se z ceny zástěny za zvláštní rozměry)	Cena za ks	1 900 Kč
-----------------	--	------------	----------

Přestavné šířky

Standardní rozměry	Šířka	Stavební připravenost niky po obložení	Instalační rozměry vaničky - od svislého obkladu po vnější hranu vaničky		Instalační rozměry dlažby pro dveře s boční stěnou - od svislého obkladu po hranu spádu dlažby	
		1	2 + 3	Montáž na dlažbu (střed skla)		
		Dveře v nise (-30 mm; +20 mm)	Dveře (+boční stěna v 90°) (-30 mm; -5 mm)	Boční stěna v 90° (-25 mm; +0 mm)	Dveře (+b. stěna v 90°) (-15 mm; +10 mm)	Boční stěna v 90° (-15 mm; +10 mm)
700	700	670-720	670-695	675-700	672	672
750	750	720-770	720-745	725-750	722	722
800	800	770-820	770-795	775-800	772	772
900	900	870-920	870-895	875-900	872	872
1000	1000	970-1020	970-995	975-1000	972	972
1200	1200	---	---	1175-1200	---	1172

Technické informace viz strana 152-153.

Rozměry v mm. Ceny v Kč bez DPH. Zvláštní provedení nelze vrátit.

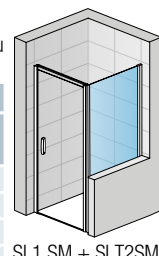
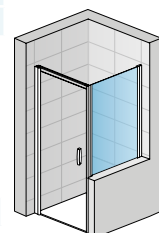
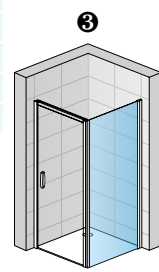
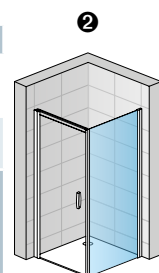
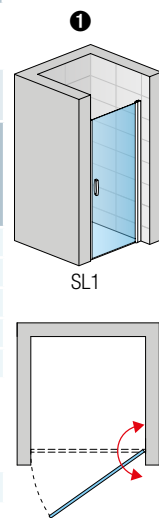



▲ **SL31 + SLT3**
aluchrom, čiré sklo

◀ **SL31**
aluchrom, čiré sklo

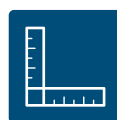

Viz vysvětlivky k piktogramům na vnitřní zadní straně obálky.

SL31 / Jednokřídle dveře s pantem u zdi a s pevnou stěnou v rovině

6 mm bezpečnostní sklo, magnetické těsnění, otvírání ven i dovnitř, rohová a stabilizační vzpěra, chromované plastové dílky a madlo i u bílého a eloxovaného rámu, 10 mm prahová lišta

Příklad objednávacího kódu: **SL31 0800 01 07**

SL31 0800 01 07 = SWING-Line jednokřídle dveře s pevnou stěnou v rovině, šířka 800 mm, výška 1950 mm, matný elox, čiré sklo

Standardní rozměry - výška 1950 mm

Šířka celková	Šířka vstupu	Šířka pevného dílu	Typ	Šířka	Barva	Sklo					
			Kód	Rozměr	01=matný elox 04=bílá 50=aluchrom SF=sanitární barvy*	07=čiré 22=Durlux	30=Mastercarré 44=Cristal perly 51**=linie	53=zrcadlové			
800	445	266	SL31	0800	13 750 Kč	..	16 580 Kč	..	17 530 Kč
900	545	266	SL31	0900	14 230 Kč	..	17 070 Kč	..	18 010 Kč
1000	545	366	SL31	1000	14 810 Kč	..	17 640 Kč	..	18 590 Kč
1200	745	366	SL31	1200	15 870 Kč	..	18 710 Kč	..	19 650 Kč
1400	845	466	SL31	1400	16 920 Kč	..	19 760 Kč	..	20 700 Kč

Dodací lhůta 10 dnů: SL3110005007, SL3112005007

Zvláštní rozměry

Šířka	Výška	Typ	Šířka	Barva	07=čiré 22=Durlux	30=Mastercarré 44=Cristal perly 51**=linie	53=zrcadlové			
800-1200	Do 1950	SL31	SM1	17 120 Kč	..	19 950 Kč	..	20 900 Kč
1201-1600	Do 1950	SL31	SM2	19 420 Kč	..	22 250 Kč	..	23 200 Kč

Dveře pro zkrácenou boční stěnu se vždy vyrábějí ve zvláštním rozměru.

SLT / Boční stěna (pouze pro kombinaci s dveřmi)

6 mm bezpečnostní sklo, magnetické těsnění, stabilizační vzpěra

Příklad objednávacího kódu: **SLT3 0700 01 07**

SLT3 0700 01 07 = SWING-Line boční stěna, šířka 700 mm, výška 1950 mm, matný elox, čiré sklo

Standardní rozměry

Šířka	Výška	Typ	Šířka	Barva	Sklo					
		SLT2 = pro dveře v 90° na straně pantů SLT3 = pro dveře v 90° na straně pevné stěny	Rozměr	01=matný elox 04=bílá 50=aluchrom SF=sanitární barvy*	07=čiré 22=Durlux	30=Mastercarré 44=Cristal perly 51**=linie	53=zrcadlové			
700	1950	..	0700	6 810 Kč	..	9 640 Kč	..	10 590 Kč
750	1950	..	0750	7 050 Kč	..	9 890 Kč	..	10 830 Kč
800	1950	..	0800	7 300 Kč	..	10 140 Kč	..	11 080 Kč
900	1950	..	0900	7 880 Kč	..	10 710 Kč	..	11 660 Kč
1000	1950	..	1000	8 380 Kč	..	11 220 Kč	..	12 160 Kč
1200	1950	..	1200	9 370 Kč	..	12 210 Kč	..	13 150 Kč

Skutečná šířka (na střed skla) dveří s boční stěnou je o 18 mm menší než šířka v objednávacím kódu (s tolerancí -25 až 0 mm). Viz Tech. informace na konci této kapitoly.

V případě montáže na dlažbu je nutno vzít v úvahu rozdíl mezi nominální a fyzickou šířkou. Viz Technické informace na konci této kapitoly.

Dodací lhůta 10 dnů: SLT208005007, SLT209005007

Zvláštní rozměry

Šířka	Výška	Typ	Šířka	Barva	07=čiré 22=Durlux	30=Mastercarré 44=Cristal perly 51**=linie	53=zrcadlové			
200-900	Do 1950	..	SM1	8 880 Kč	..	11 710 Kč	..	12 660 Kč
901-1250	Do 1950	..	SM2	10 870 Kč	..	13 710 Kč	..	14 650 Kč

U zkrácené boční stěny je třeba určit, zda bude vpravo nebo vlevo.

* Sanitární barvy, včetně BLACK-Line a WHITE-Line, viz začátek ceníku.

** U varianty dveří s boční stěnou v rovině nebo v 90° a se sklem 51 je nutno stanovit, zda bude boční stěna umístěna vpravo nebo vlevo.

Příplatky

Zkosení / Výřez Obj. kód: **Z.AUS.001** (vychází se z ceny zástěny za zvláštní rozměry) Cena za ks 1 900 Kč

Přestavné šířky

	Stavební připravenost niky po obložení		Instalační rozměry vaničky - od svislého obkladu po vnější hranu vaničky		Instalační rozměry dlažby pro dveře s boční stěnou - od svislého obkladu po hranu spádu dlažby	
	①		② + ③		Montáž na dlažbu (střed skla)	
	Šířka	Dveře v nise (-30 mm; +20 mm)	Dveře (+boční stěna v 90°) (-30 mm; -5 mm)	Boční stěna v 90° (-25 mm; +0 mm)	Dveře (+b. stěna v 90°) (-15 mm; +10 mm)	Boční stěna v 90° (-15 mm; +10 mm)
Standardní rozměry	700	---	---	675-700	---	672
	750	---	---	725-750	---	722
	800	770-820	770-795	775-800	772	772
	900	870-920	870-895	875-900	872	872
	1000	970-1020	970-995	975-1000	972	972
	1200	1170-1220	1170-1195	1175-1200	1172	1172
	1400	1370-1420	1370-1395	---	1372	---
		(-30 mm; +20 mm)	(-20 mm; +5 mm)	(-15 mm; +10 mm)		
Zvláštní rozměry	např.: 865	835-885	845-870	850-875		

Technické informace viz strana 152-153.

Rozměry v mm. Ceny v Kč bez DPH. Zvláštní provedení nelze vrátit.

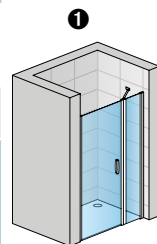

SL31

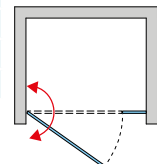

②

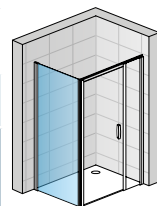

SLT2 + SL31

③

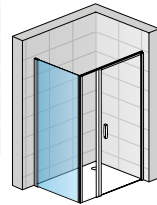

SLT3 + SL31

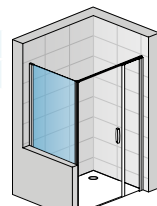

SLT2 SM + SL31 SM

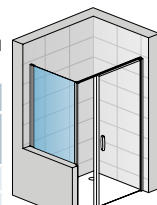

SLT3 SM + SL31 SM



↑ **SL13 + SLT1**
aluchrom, čiré sklo

← **SL13**
aluchrom, čiré sklo

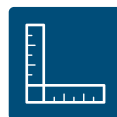

Viz vysvětlivky k piktogramům na vnitřní zadní straně obálky.

SL13 / Jednokřídlé dveře s pevnou stěnou v rovině

6 mm bezpečnostní sklo
magnetické těsnění, otvírání ven i dovnitř, rohová vzpěra pro dveře v nice, chromované plastové dílky a madlo i u bílého a eloxovaného rámu, 10 mm prahová lišta

Příklad objednávacího kódu: **SL13 0800 01 07**

SL13 0800 01 07 = SWING-Line jednokřídlé dveře s pevnou stěnou, šířka 800 mm, výška 1950 mm, matný elox, čiré sklo

Standardní rozměry - výška 1950 mm

Šířka celková	Šířka vstupu	Šířka pevného dílu	Typ	Šířka	Barva	Sklo					
			Kód	Rozměr	01=matný elox 04=bílá 50=aluchrom SF=sanitární barvy*	07=čiré 22=Durlux	30=Mastercarré 44=Cristal perly 51**=linie	53=zrcadlové			
800	445	277	SL13	0800	13 600 Kč	..	16 440 Kč	..	17 380 Kč
900	545	277	SL13	0900	14 180 Kč	..	17 010 Kč	..	17 960 Kč
1000	545	377	SL13	1000	14 760 Kč	..	17 590 Kč	..	18 540 Kč
1100	745	277	SL13	1100	15 820 Kč	..	18 650 Kč	..	19 600 Kč
1200	745	377	SL13	1200	15 820 Kč	..	18 650 Kč	..	19 600 Kč
1400	845	477	SL13	1400	16 880 Kč	..	19 710 Kč	..	20 660 Kč

Zástěny s červeně vyznačeným objednávacím kódem se drží skladem.

Zvláštní rozměry

Šířka	Výška	Typ	Šířka	Barva	07=čiré 22=Durlux	30=Mastercarré 44=Cristal perly 51**=linie	53=zrcadlové			
800-1200	Do 1950	SL13	SM1	17 070 Kč	..	19 900 Kč	..	20 850 Kč
1201-1600	Do 1950	SL13	SM2	19 380 Kč	..	22 210 Kč	..	23 160 Kč

Dveře pro zkrácenou boční stěnu se vždy vyrábějí ve zvláštním rozměru.

SLT / Boční stěna (pouze pro kombinaci s dveřmi)

6 mm bezpečnostní sklo, magnetické těsnění, stabilizační vzpěra

Příklad objednávacího kódu: **SLT1 0700 01 07**

SLT1 0700 01 07 = SWING-Line boční stěna, šířka 700 mm, výška 1950 mm, matný elox, čiré sklo

Standardní rozměry

Šířka	Výška	Typ	Šířka	Barva	Sklo					
		SLT1 = pro dveře v 90° na straně madla SLT3 = pro dveře v 90° na straně pevné stěny	Rozměr	01=matný elox 04=bílá 50=aluchrom SF=sanitární barvy*	07=čiré 22=Durlux	30=Mastercarré 44=Cristal perly 51**=linie	53=zrcadlové			
700	1950	..	0700	6 810 Kč	..	9 640 Kč	..	10 590 Kč
750	1950	..	0750	7 050 Kč	..	9 890 Kč	..	10 830 Kč
800	1950	..	0800	7 300 Kč	..	10 140 Kč	..	11 080 Kč
900	1950	..	0900	7 880 Kč	..	10 710 Kč	..	11 660 Kč
1000	1950	..	1000	8 380 Kč	..	11 220 Kč	..	12 160 Kč
1200	1950	..	1200	9 370 Kč	..	12 210 Kč	..	13 150 Kč

Skutečná šířka (na střed skla) dveří s boční stěnou je o 18 mm menší než šířka v objednávacím kódu (s tolerancí -25 až 0 mm). Viz Tech. informace na konci této kapitoly.

V případě montáže na dlažbu je nutno vzít v úvahu rozdíl mezi nominální a fyzickou šířkou. Viz Technické informace na konci této kapitoly.

Zástěny s červeně vyznačeným objednávacím kódem se drží skladem.

Zvláštní rozměry

Šířka	Výška	Typ	Šířka	Barva	07=čiré 22=Durlux	30=Mastercarré 44=Cristal perly 51**=linie	53=zrcadlové			
200-900	Do 1950	..	SM1	8 880 Kč	..	11 710 Kč	..	12 660 Kč
901-1250	Do 1950	..	SM2	10 870 Kč	..	13 710 Kč	..	14 650 Kč

U zkrácené boční stěny je třeba určit, zda bude vpravo nebo vlevo.

* Sanitární barvy, včetně BLACK-Line a WHITE-Line, viz začátek ceníku.

** U varianty dveří s boční stěnou v rovině nebo v 90° a se sklem 51 je nutno stanovit, zda bude boční stěna umístěna vpravo nebo vlevo.

Příplatky

Zkosení / Výřez	Obj. kód: Z.AUS.001 (vychází se z ceny zástěny za zvláštní rozměry)	Cena za ks	1 900 Kč
-----------------	--	------------	----------

Přestavné šířky

	Stavební připravenost niky po obložení		Instalační rozměry vaničky - od svislého obkladu po vnější hranu vaničky		Instalační rozměry dlažby pro dveře s boční stěnou - od svislého obkladu po hranu spádu dlažby	
	Šířka	1	2 + 3	2 + 3	Montáž na dlažbu (střed skla)	
		Dveře v nice (-30 mm; +20 mm)	Dveře (+boční stěna v 90° (-30 mm; -5 mm)	Boční stěna v 90° (-25 mm; +0 mm)	Dveře (+b. stěna v 90° (-15 mm; +10 mm)	Boční stěna v 90° (-15 mm; +10 mm)
Standardní rozměry	700	---	---	675-700	---	672
	750	---	---	725-750	---	722
	800	770-820	770-795	775-800	772	772
	900	870-920	870-895	875-900	872	872
	1000	970-1020	970-995	975-1000	972	972
	1100	1070-1120	1070-1095	---	1072	---
	1200	1170-1220	1170-1195	1175-1200	1172	1172
	1400	1370-1420	1370-1395	---	1372	---
		(-30 mm; +20 mm)	(-20 mm; +5 mm)	(-15 mm; +10 mm)		
Zvláštní rozměry	např.: 865	835-885	845-870	850-875		

Technické informace viz strana 152-153.

Rozměry v mm. Ceny v Kč bez DPH. Zvláštní provedení nelze vrátit.

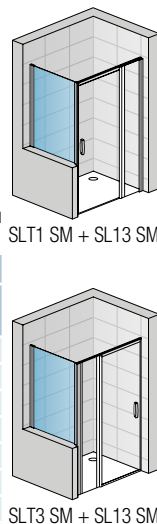
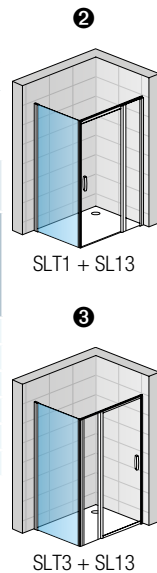
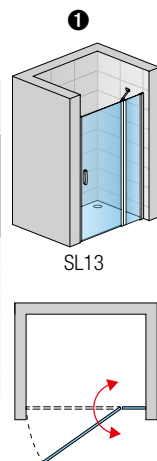



↑ **SL2 + SLT2**
aluchrom, čiré sklo

← **SL2**
aluchrom, čiré sklo

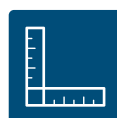

Viz vysvětlivky k piktogramům na vnitřní zadní straně obálky.

SL2 / Dvoukřídle dveře

6 mm bezpečnostní sklo, magnetické těsnění, otvírání ven i dovnitř, chromované plastové dílky a madla i u bílého a eloxovaného rámu, 10 mm prahová lišta

Příklad objednávacího kódu: **SL2 0700 01 07**

SL2 0700 01 07 = SWING-Line dvoukřídle dveře, šířka 700 mm, výška 1950 mm, matný elox, čiré sklo

Standardní rozměry - výška 1950 mm

Šířka	Šířka vstupu	Typ	Šířka	Barva	Sklo					
		Kód	Rozměr	01=matný elox 04=bílá 50=aluchrom SF=sanitární barvy*	07=čiré 22=Durlux	30=Mastercarré 44=Cristal perly 51**=linie	53=zrcadlové			
700	520	SL2	0700	12 910 Kč	..	15 740 Kč	..	16 690 Kč
750	570	SL2	0750	13 320 Kč	..	16 150 Kč	..	17 100 Kč
800	620	SL2	0800	13 570 Kč	..	16 410 Kč	..	17 350 Kč
900	720	SL2	0900	14 070 Kč	..	16 910 Kč	..	17 850 Kč
1000	820	SL2	1000	14 580 Kč	..	17 410 Kč	..	18 360 Kč
1200	1020	SL2	1200	15 420 Kč	..	18 250 Kč	..	19 200 Kč

Zástěny s červeně vyznačeným objednávacím kódem se drží skladem.

Dodací lhůta 10 dnů: SL208005007, SL212005007

Zvláštní rozměry

Šířka	Výška	Typ	Šířka	Barva	Sklo					
500-900	Do 1950	SL2	SM1	15 250 Kč	..	18 090 Kč	..	19 030 Kč
901-1250	Do 1950	SL2	SM2	17 260 Kč	..	20 090 Kč	..	21 040 Kč

Dveře pro zkrácenou boční stěnu se vždy vyrábějí ve zvláštním rozměru.

SLT2 / Boční stěna (pouze pro kombinaci s dveřmi)

6 mm bezpečnostní sklo, magnetické těsnění, stabilizační vzpěra

Příklad objednávacího kódu: **SLT2 0700 01 07**

SLT2 0700 01 07 = SWING-Line boční stěna, šířka 700 mm, výška 1950 mm, matný elox, čiré sklo

Standardní rozměry

Šířka	Výška	Typ	Šířka	Barva	Sklo					
		Kód	Rozměr	01=matný elox 04=bílá 50=aluchrom SF=sanitární barvy*	07=čiré 22=Durlux	30=Mastercarré 44=Cristal perly 51**=linie	53=zrcadlové			
700	1950	SLT2	0700	6 810 Kč	..	9 640 Kč	..	10 590 Kč
750	1950	SLT2	0750	7 050 Kč	..	9 890 Kč	..	10 830 Kč
800	1950	SLT2	0800	7 300 Kč	..	10 140 Kč	..	11 080 Kč
900	1950	SLT2	0900	7 880 Kč	..	10 710 Kč	..	11 660 Kč
1000	1950	SLT2	1000	8 380 Kč	..	11 220 Kč	..	12 160 Kč
1200	1950	SLT2	1200	9 370 Kč	..	12 210 Kč	..	13 150 Kč

Skutečná šířka (na střed skla) dveří s boční stěnou je o 18 mm menší než šířka v objednávacím kódu (s tolerancí -25 až 0 mm). Viz Tech. informace na konci této kapitoly.

V případě montáže na dlažbu je nutno vzít v úvahu rozdíl mezi nominální a fyzickou šířkou. Viz Technické informace na konci této kapitoly.

Dodací lhůta 10 dnů: SLT208005007, SLT209005007

Zvláštní rozměry

Šířka	Výška	Typ	Šířka	Barva	Sklo					
200-900	Do 1950	SLT2	SM1	8 880 Kč	..	11 710 Kč	..	12 660 Kč
901-1250	Do 1950	SLT2	SM2	10 870 Kč	..	13 710 Kč	..	14 650 Kč

* Sanitární barvy, včetně BLACK-Line a WHITE-Line, viz začátek ceníku.

** U varianty dveří s boční stěnou v rovině nebo v 90° a se sklem 51 je nutno stanovit, zda bude boční stěna umístěna vpravo nebo vlevo.

Příplatky

Zkosení / Výřez Obj. kód: **Z.AUS.001** (vychází se z ceny zástěny za zvláštní rozměry) Cena za ks 1 900 Kč

Přestavné šířky

Standardní rozměry	Šířka	Stavební připravenost niky po obložení		Instalační rozměry vaničky - od svislého obkladu po vnější hranu vaničky		Instalační rozměry dlažby pro dveře s boční stěnou - od svislého obkladu po hranu spádu dlažby	
		1		2		Montáž na dlažbu (střed skla)	
		Dveře v nice (-30 mm; +20 mm)	Dveře (+boční stěna v 90°) (-30 mm; -5mm)	Boční stěna v 90° (-25 mm; +0 mm)	Dveře (+b. stěna v 90°) (-15 mm; +10 mm)	Boční stěna v 90° (-15 mm; +10 mm)	
700	700	670-720	670-695	675-700	672	672	
750	750	720-770	720-745	725-750	722	722	
800	800	770-820	770-795	775-800	772	772	
900	900	870-920	870-895	875-900	872	872	
1000	1000	970-1020	970-995	975-1000	972	972	
1200	1200	1170-1220	1170-1195	1175-1200	1172	1172	
Zvláštní rozměry	např.: 865	(-30 mm; +20 mm) 835-885	(-20 mm; +5 mm) 845-870	(-15 mm; +10 mm) 850-875			

Technické informace viz strana 152-153.

Rozměry v mm. Ceny v Kč bez DPH. Zvláštní provedení nelze vrátit.

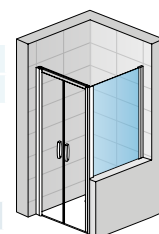
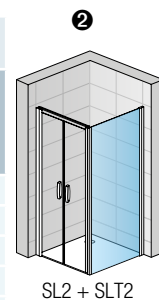
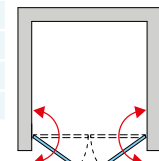
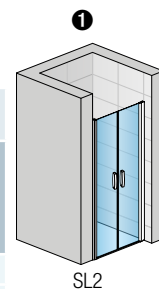



↑ **SL32 + SLT2**
aluchrom, čiré sklo

← **SL32**
aluchrom, čiré sklo

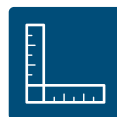

Viz vysvětlivky k piktogramům na vnitřní zadní straně obálky.

SL32 / Dvoukřídlové dveře s pevnou stěnou v rovině

6 mm bezpečnostní sklo, magnetické těsnění, otvírání ven i dovnitř, rohová a stabilizační vzpěra, chromované plastové dílky a madlo i u bílého a eloxovaného rámu, 10 mm prahová lišta

Příklad objednávacího kódu: **SL32 0800 01 07**

SL32 0800 01 07 = SWING-Line dvoukřídlové dveře s pevnou stěnou v rovině, šířka 800 mm, výška 1950 mm, matný elox, čiré sklo

Standardní rozměry - výška 1950 mm

Šířka celková	Šířka vstupu	Šířka pevného dílu	Typ	Šířka	Barva	Sklo					
			Kód	Rozměr	01=matný elox 04=bílá 50=aluchrom SF=sanitární barvy*	07=čiré 22=Durlux	30=Mastercarré 44=Cristal perly 51**=linie	53=zrcadlové			
800	420	277	SL32	0800	15 200 Kč	..	18 030 Kč	..	18 980 Kč
900	520	277	SL32	0900	15 670 Kč	..	18 510 Kč	..	19 450 Kč
1000	570	327	SL32	1000	16 250 Kč	..	19 080 Kč	..	20 030 Kč
1200	720	377	SL32	1200	17 310 Kč	..	20 140 Kč	..	21 090 Kč
1400	820	477	SL32	1400	18 370 Kč	..	21 200 Kč	..	22 150 Kč

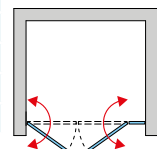
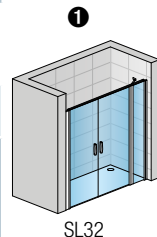

Zvláštní rozměry

Šířka	Výška	Typ	Šířka	Barva	07=čiré 22=Durlux	30=Mastercarré 44=Cristal perly 51**=linie	53=zrcadlové			
800-1200	Do 1950	SL32	SM1	18 560 Kč	..	21 390 Kč	..	22 340 Kč
1201-1600	Do 1950	SL32	SM2	20 860 Kč	..	23 690 Kč	..	24 640 Kč

Dveře pro zkrácenou boční stěnu se vždy vyrábějí ve zvláštním rozměru.

SLT / Boční stěna (pouze pro kombinaci s dveřmi)

6 mm bezpečnostní sklo, magnetické těsnění, stabilizační vzpěra

Příklad objednávacího kódu: **SLT3 0700 01 07**

SLT3 0700 01 07 = SWING-LINE boční stěna, šířka 700 mm, výška 1950 mm, matný elox, čiré sklo

Standardní rozměry

Šířka	Výška	Typ	Šířka	Barva	Sklo					
		SLT2 = pro dveře v 90° na straně pantů SLT3 = pro dveře v 90° na straně pevné stěny	Rozměr	01=matný elox 04=bílá 50=aluchrom SF=sanitární barvy*	07=čiré 22=Durlux	30=Mastercarré 44=Cristal perly 51**=linie	53=zrcadlové			
700	1950	..	0700	6 810 Kč	..	9 640 Kč	..	10 590 Kč
750	1950	..	0750	7 050 Kč	..	9 890 Kč	..	10 830 Kč
800	1950	..	0800	7 300 Kč	..	10 140 Kč	..	11 080 Kč
900	1950	..	0900	7 880 Kč	..	10 710 Kč	..	11 660 Kč
1000	1950	..	1000	8 380 Kč	..	11 220 Kč	..	12 160 Kč
1200	1950	..	1200	9 370 Kč	..	12 210 Kč	..	13 150 Kč

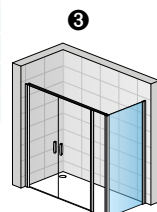
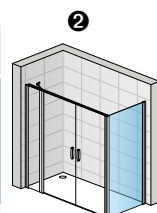

Skutečná šířka (na střed skla) dveří s boční stěnou je o 18 mm menší než šířka v objednávacím kódu (s tolerancí -25 až 0 mm). Viz Tech. informace na konci této kapitoly. V případě montáže na dlažbu je nutno vzít v úvahu rozdíl mezi nominální a fyzickou šířkou. Viz Technické informace na konci této kapitoly.

Zvláštní rozměry

Šířka	Výška	Typ	Šířka	Barva	07=čiré 22=Durlux	30=Mastercarré 44=Cristal perly 51**=linie	53=zrcadlové			
200-900	Do 1950	..	SM1	8 880 Kč	..	11 710 Kč	..	12 660 Kč
901-1250	Do 1950	..	SM2	10 870 Kč	..	13 710 Kč	..	14 650 Kč

U zkrácenou boční stěny je třeba určit, zda bude vpravo nebo vlevo.

* Sanitární barvy, včetně BLACK-Line a WHITE-Line, viz začátek ceníku.

** U varianty dveří s boční stěnou v rovině nebo v 90° a se sklem 51 je nutno stanovit, zda bude boční stěna umístěna vpravo nebo vlevo.

Příplatky

Zkosení / Výřez	Obj. kód: Z.AUS.001 (vychází se z ceny zástěny za zvláštní rozměry)	Cena za ks	1 900 Kč
-----------------	--	------------	----------

SL32SM + SLT2 SM

Přestavné šířky

	Šířka	Stavební připravenost niky po obložení	Instalační rozměry vaničky - od svislého oblkladu po vnější hranu vaničky		Instalační rozměry dlažby pro dveře s boční stěnou - od svislého oblkladu po hranu spádu dlažby	
		1	2 + 3		Montáž na dlažbu (střed skla)	
		Dveře v nise (-30 mm; +20 mm)	Dveře (+boční stěna v 90° (-30 mm; -5 mm))	Boční stěna v 90° (-25 mm; +0 mm)	Dveře (+b. stěna v 90° (-15 mm; +10 mm))	Boční stěna v 90° (-15 mm; +10 mm)
Standardní rozměry	700	---	---	675-700	---	672
	750	---	---	725-750	---	722
	800	770-820	770-795	775-800	772	772
	900	870-920	870-895	875-900	872	872
	1000	970-1020	970-995	975-1000	972	972
	1200	1170-1220	1170-1195	1175-1200	1172	1172
	1400	1370-1420	1370-1395	---	1372	---
Zvláštní rozměry	např.: 865	(-30 mm; +20 mm) 835-885	(-20 mm; +5 mm) 845-870	(-15 mm; +10 mm) 850-875		

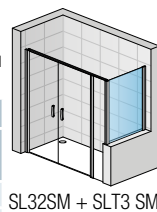

Technické informace viz strana 152-153.

Rozměry v mm. Ceny v Kč bez DPH. Zvláštní provedení nelze vrátit.



↑ **SLE1G + SLE1D**
aluchrom, čiré sklo

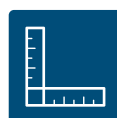

Viz vysvětlivky k piktogramům na vnitřní zadní straně obálky.

SLE1 / Rohový vstup jednodílný s křídlovými dveřmi 6 mm bezpečnostní sklo, magnetické těsnění, otvírání ven i dovnitř, chromované plastové dílky a madla i u bílého a eloxovaného rámu, 10 mm prahová lišta

Příklad objednacího kódu: **SLE1 G 0700 01 07**

SLE1 G 0700 01 07 = SWING-Line rohový vstup jednodílný, levý díl, šířka 700 mm, výška 1950 mm, matný elox, čiré sklo

Standardní rozměry - výška 1950 mm - cena za stranu

Šířka	Šířka vstupu	Typ		Díl	Šířka Rozměr	Barva 01=matný elox 04=bílá 50=aluchrom SF=sanitární barvy*	Sklo				
		Kód	G=levý D=pravý				07=čiré 22=Durlux	30=Mastercarré 44=Cristal perly 51=linie	53=zrcadlové		
700	= celková šířka	SLE1	G	0700	8 600 Kč	..	11 440 Kč	..	12 380 Kč
		SLE1	D	0700	8 600 Kč	..	11 440 Kč	..	12 380 Kč
750	= celková šířka	SLE1	G	0750	8 820 Kč	..	11 660 Kč	..	12 600 Kč
		SLE1	D	0750	8 820 Kč	..	11 660 Kč	..	12 600 Kč
800	= celková šířka	SLE1	G	0800	9 030 Kč	..	11 870 Kč	..	12 810 Kč
		SLE1	D	0800	9 030 Kč	..	11 870 Kč	..	12 810 Kč
900	= celková šířka	SLE1	G	0900	9 450 Kč	..	12 290 Kč	..	13 230 Kč
		SLE1	D	0900	9 450 Kč	..	12 290 Kč	..	13 230 Kč
1000	= celková šířka	SLE1	G	1000	9 870 Kč	..	12 710 Kč	..	13 650 Kč
		SLE1	D	1000	9 870 Kč	..	12 710 Kč	..	13 650 Kč

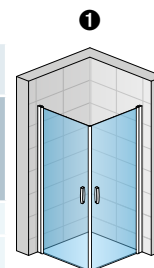

SLE1G + SLE1D

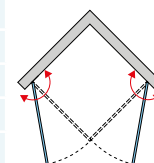

SWING-LINE

Skutečná šířka (na střed skla) je o 22 mm menší než šířka v objednacím kódu (s toleranci -15 až +10 mm). Viz Tech. informace na konci této kapitoly.

V případě montáže na dlažbu je nutno vzít v úvahu rozdíl mezi nominální a fyzickou šířkou. Viz Technické informace na konci této kapitoly.

Zvláštní rozměry - cena za stranu

Šířka	Výška	Typ		Díl	Šířka	Barva	Cena				
		Kód	G=levý D=pravý				07=čiré 22=Durlux	30=Mastercarré 44=Cristal perly 51=linie	53=zrcadlové		
700-1000	Do 1950	SLE1	G	SM1	10 730 Kč	..	13 560 Kč	..	14 510 Kč
		SLE1	D	SM1	10 730 Kč	..	13 560 Kč	..	14 510 Kč

* Sanitární barvy, včetně BLACK-Line a WHITE-Line, viz začátek ceníku.

Přestavné šířky

Standardní rozměry	Šířka dveří	Instalační rozměry vaničky - od svislého obkladu po vnější hranu vaničky		Instalační rozměry dlažby pro rohový vstup - od svislého obkladu po hranu spádu dlažby	
		Montáž na dlažbu (střed skla)		Rohový vstup (-15 mm; +10 mm)	
		Rohový vstup (-15 mm; +10 mm)		Rohový vstup (-15 mm; +10 mm)	
Standardní rozměry	700	685-710		678	
	750	735-760		728	
	800	785-810		778	
	900	885-910		878	
	1000	985-1010		978	
Zvláštní rozměry	např.: 865	(-15 mm; +10 mm) 850-875			

Technické informace viz strana 152-153.

Rozměry v mm. Ceny v Kč bez DPH. Zvláštní provedení nelze vrátit.



↑ **SLE2G + SLE2D**
aluchrom, čiré sklo



Viz vysvětlivky k piktogramům na vnitřní zadní straně obálky.

SLE2 / Rohový vstup dvoudílný s křídlovými dveřmi 6 mm bezpečnostní sklo, 2 rohové vzpěry, magnetické těsnění, otvírání ven i dovnitř, chromované plastové dílky a madla i u bílého a eloxovaného rámu, 10 mm prahová lišta

Příklad objednacího kódu: **SLE2 G 0750 01 07** = SWING-Line rohový vstup dvoudílný, levý díl, šířka 750 mm, výška 1950 mm, matný elox, čiré sklo

Standardní rozměry - výška 1950 mm - cena za stranu

Šířka	Šířka vstupu	Šířka pevných dílů	Typ		Díl	Šířka	Barva		Sklo			
			Kód	G=levý D=pravý			Rozměr	01=matný elox 04=bílá 50=aluchrom SF=sanitární barvy*	07=čiré 22=Durlux	30=Mastercarré 44=Cristal perly 51=linie	53=zrcadlové	
750	670	250	SLE2	G	0750	10 320 Kč	..	13 150 Kč	..	14 100 Kč
			SLE2	D	0750	10 320 Kč	..	13 150 Kč	..	14 100 Kč
800	670	300	SLE2	G	0800	10 590 Kč	..	13 420 Kč	..	14 370 Kč
			SLE2	D	0800	10 590 Kč	..	13 420 Kč	..	14 370 Kč
900	670	400	SLE2	G	0900	11 030 Kč	..	13 860 Kč	..	14 810 Kč
			SLE2	D	0900	11 030 Kč	..	13 860 Kč	..	14 810 Kč
1000	670	500	SLE2	G	1000	11 550 Kč	..	14 390 Kč	..	15 330 Kč
			SLE2	D	1000	11 550 Kč	..	14 390 Kč	..	15 330 Kč

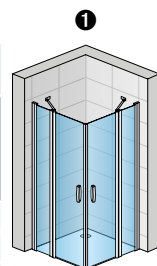

SLE2G + SLE2D

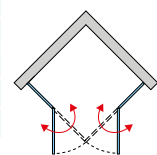

Skutečná šířka (na střed skla) je o 22 mm menší než šířka v objednacím kódu (s tolerancí -15 až +10 mm). Viz Tech. informace na konci této kapitoly.
V případě montáže na dlažbu je nutno vzít v úvahu rozdíl mezi nominální a fyzickou šířkou. Viz Technické informace na konci této kapitoly.

Zvláštní rozměry - cena za stranu

Šířka	Výška	SLE2	G	SM1	12 600 Kč	..	15 440 Kč	..	16 380 Kč
700-1200	Do 1950	SLE2	G	SM1	12 600 Kč	..	15 440 Kč	..	16 380 Kč
		SLE2	D	SM1	12 600 Kč	..	15 440 Kč	..	16 380 Kč

* Sanitární barvy, včetně BLACK-Line a WHITE-Line, viz začátek ceníku.

Přestavné šířky

Standardní rozměry	Šířka dveří	Instalační rozměry vaničky - od svislého obkladu po vnější hranu vaničky		Instalační rozměry dlažby pro rohový vstup - od svislého obkladu po hranu spádu dlažby	
		1 Rohový vstup (-15 mm; +10 mm)	Montáž na dlažbu (střed skla) Rohový vstup (-15 mm; +10 mm)		
Standardní rozměry	750	735-760	728		
	800	785-810	778		
	900	885-910	878		
	1000	985-1010	978		
Zvláštní rozměry	např.: 865	(-15 mm; +10 mm) 850-875			

Technické informace viz strana 152-153.

Rozměry v mm. Ceny v Kč bez DPH. Zvláštní provedení nelze vrátit.



↑ **SLR**
aluchrom, čiré sklo



Viz vysvětlivky k piktogramům na vnitřní zadní straně obálky.

SLR / Čtvrtekruh s dvoukřídlými dveřmi

6 mm bezpečnostní sklo,
2 rohové vzpěry, magnetické těsnění, otvírání ven i dovnitř, chromované plastové dílky a madla i u bílého a eloxovaného rámu, 10 mm prahová lišta

Příklad objednávacího kódu: **SLR 50 0800 01 07**

SLR 50 0800 01 07 = SWING-Line čtvrtekruh, rádius 500 mm, šířka 800 mm, výška 1950 mm, matný elox, čiré sklo

Standardní rozměry - výška 1950 mm

Šířka A	Šířka B	Typ	Rádius	Šířka	Barva	Sklo			
		Kód	50=500 mm 55=550 mm	Rozměr	01=matný elox 04=bílá 50=aluchrom SF=sanitární barvy*	07=čiré	44=Cristal perly		
800	250	SLR	50	0800	20 350 Kč	..	26 010 Kč
	200	SLR	55	0800	20 350 Kč	..	26 010 Kč
900	350	SLR	50	0900	21 530 Kč	..	27 190 Kč
	300	SLR	55	0900	21 530 Kč	..	27 190 Kč
1000	450	SLR	50	1000	22 820 Kč	..	28 480 Kč
	400	SLR	55	1000	22 820 Kč	..	28 480 Kč

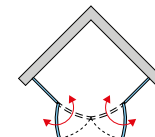
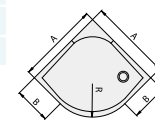
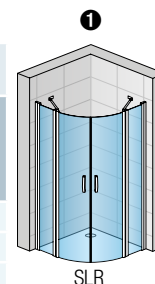

V případě montáže na dlažbu je nutno vzít v úvahu rozdíl mezi nominální a fyzickou šířkou. Viz Technické informace na konci této kapitoly.
Skutečná šířka (na střed skla) je o 22 mm menší než šířka v objednávacím kódu (s tolerancí -15 až +10 mm). Viz Tech. informace na konci této kapitoly.
Zástěny s červeně vyznačeným objednávacím kódem se drží skladem.

Zvláštní rozměry

Šířka A	Výška	Typ	Rádius	Šířka	Barva	Sklo			
800-1000	1950	SLR	50	SM1	23 890 Kč	..	29 550 Kč
		SLR	55	SM1	23 890 Kč	..	29 550 Kč
1001-1200	1950	SLR	50	SM2	26 570 Kč	..	32 230 Kč
		SLR	55	SM2	26 570 Kč	..	32 230 Kč

Šířku křídel dveří nelze měnit, mění se pouze šířka pevných dílů.

* Sanitární barvy, včetně BLACK-Line a WHITE-Line, viz začátek ceníku.

Přestavné šířky

	Šířka zástěny	Instalační rozměry vaničky - od svislého obkladu po vnější hranu vaničky		Instalační rozměry dlažby pro čtvrtekruhovou zástěnu - od svislého obkladu po hranu spádu dlažby	
		Čtvrtekruh (-15 mm; +10 mm)	Montáž na dlažbu (střed skla) Čtvrtekruh (-15 mm; +10 mm)	Čtvrtekruh (-15 mm; +10 mm)	Čtvrtekruh (-15 mm; +10 mm)
Standardní rozměry	800	785-810	778	778	778
	900	885-910	878	878	878
	1000	985-1010	978	978	978
Zvláštní rozměry	např.: 865	(-15 mm; +10 mm) 850-875			

Technické informace viz strana 152-153.

Rozměry v mm. Ceny v Kč bez DPH. Zvláštní provedení nelze vrátit.

Příklady zvláštních provedení



SL13 SM

Jednokřídlé dveře se zkosením
s pevnou stěnou v rovině s výřezem



SL1 + SLT1 SM

Jednokřídlé dveře + boční stěna
v 90° s výřezem a zkosením



SL13 SM + SLT1 SM

Jednokřídlé dveře s pevnou stěnou
v rovině + zkrácená boční stěna v 90°



SL13SM + SLT1 + SLT3 + 2x RSL

Jednokřídlé dveře s pevnou stěnou
v rovině + 2 boční stěny v 90° jako
U-montáž

Technika a design

+ Technické přednosti

Vyrovnávací profil na zed'

- Umožňuje přesné nastavení a fixaci jedním šroubem



Dveře se zdvihovým mechanismem

- Ulehčuje otvírání dveří
- Snižuje opotřebení těsnění na dveřích



+ Optimální těsnost

Prahová lišta

- Prahová lišta poskytuje nejlepší možnou ochranu proti vytékání vody.

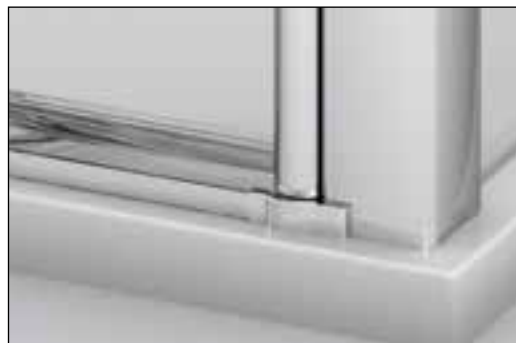

Technika a design

+ Zajištěná stabilita



Stabilizační vzpěra

- Stabilizační vzpěra, která zajišťuje stabilitu dveří s boční stěnou, je harmonicky začleněna do rámového profilu.



Rohová vzpěra

- Ukotvená na profilu pevné stěny poskytuje potřebnou stabilitu

+ Ergonomické madlo



Elegantní madlo

- Elegantní a ergonomické madlo, které se hodí k designu zástěn SWING-Line

Technické informace

Pokyny k instalaci

Dveře s boční stěnou, rohový vstup - montáž na vaničku

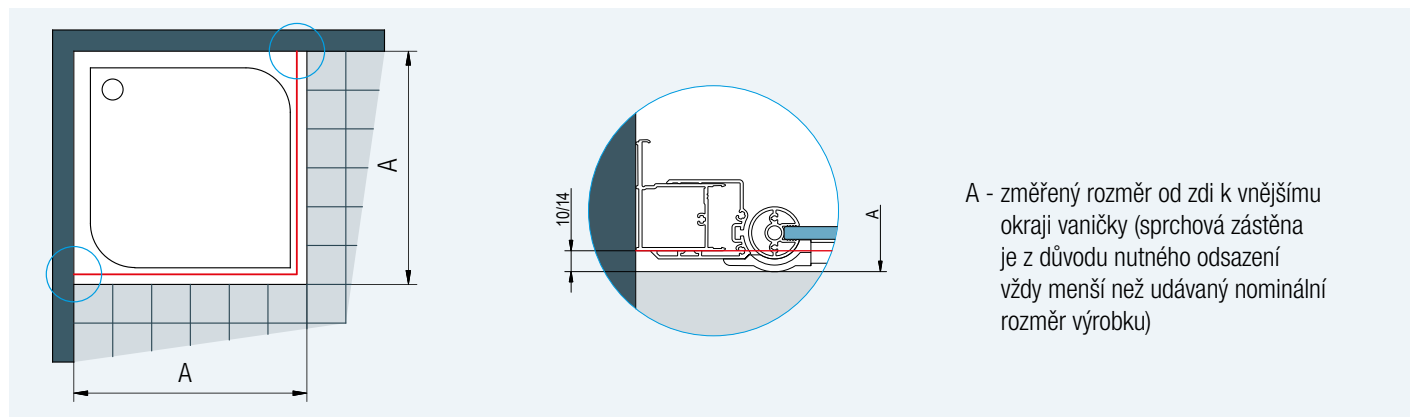

A - změřený rozměr od zdi k vnějšímu okraji vaničky (sprchová zástěna je z důvodu nutného odsazení vždy menší než udávaný nominální rozměr výrobku)

Obr. 1: Při montáži na vaničku je u dveří s boční stěnou odsazení 10 mm stejné pro standardní i zvláštní rozměry. U rohového vstupu je odsazení 14 mm.

Dveře s boční stěnou, rohový vstup - montáž na dlažbu

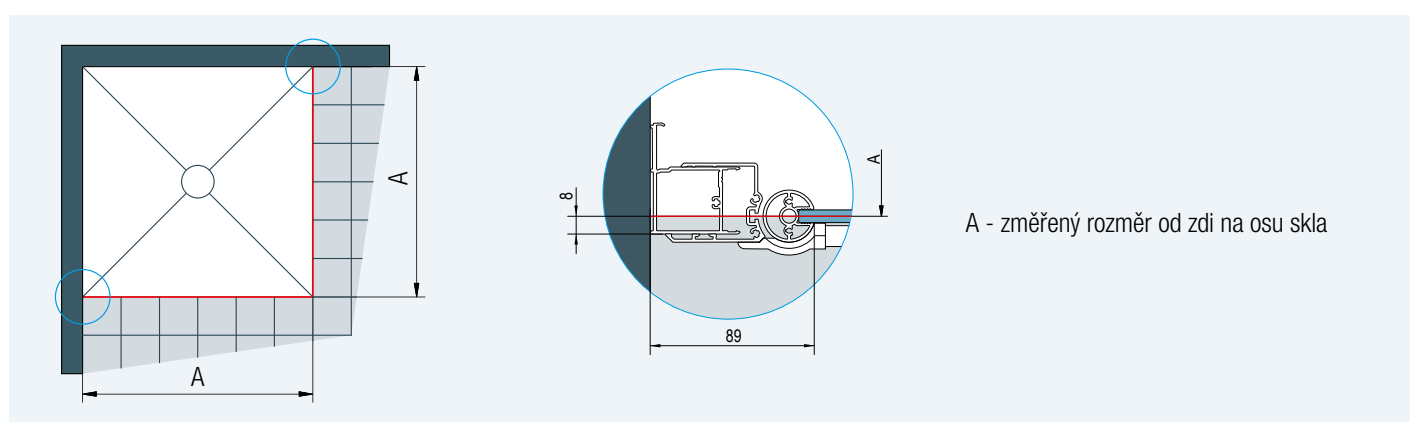

A - změřený rozměr od zdi na osu skla

Obr. 2: U montáže na dlažbu se při výrobě nezohledňuje žádné odsazení

Stavební připravenost dlažby pro dveře + boční stěnu standardních rozměrů

Standardní šířka	Šířka A = střed skla
700	672
750	722
800	772
900	872
1000	972
1200	1172
1400	1372

Skutečná šířka standardní zástěny - dveře s boční stěnou odpovídá šířce A (rozměr na střed skla) z výše uvedené tabulky s tolerancí -15 až + 10 mm.

Stavební připravenost dlažby pro rohový vstup standardních rozměrů

Standardní šířka	Šířka A = střed skla
750	728
800	778
900	878
1000	978

Standardní rozměry zástěny je možné použít pouze v případě, že stavební připravenost dlažby odpovídá šířce A ve výše uvedených tabulkách (se zohledněním tolerance), jinak je nutný zvláštní rozměr.

Skutečná šířka standardní zástěny - rohového vstupu odpovídá šířce A (rozměr na střed skla) z vlevo uvedené tabulky s tolerancí -15 až +10 mm.

Technické informace

Čtvrtekruh - montáž na vaničku

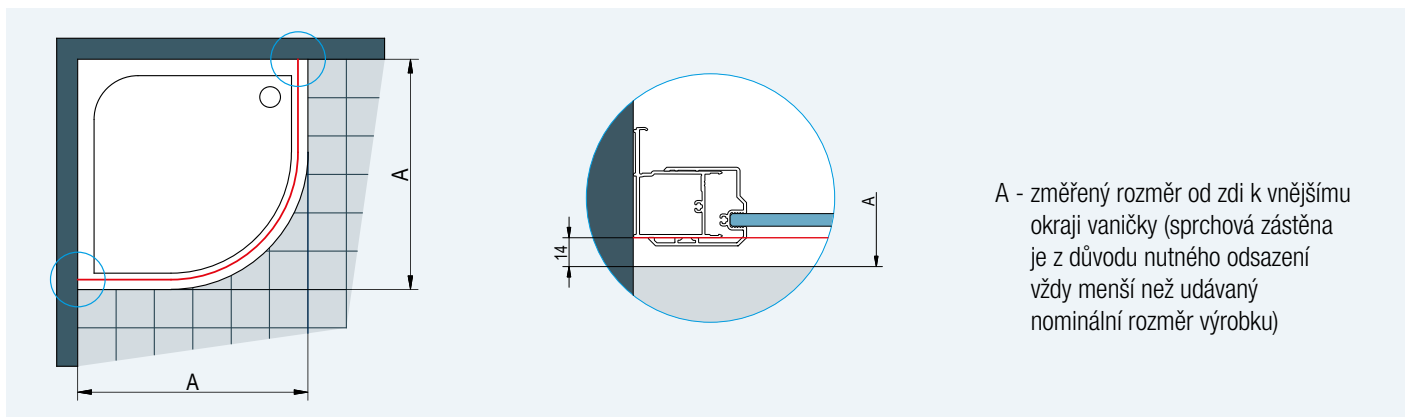

Obr. 3: Při montáži na vaničku je odsazení 14 mm stejné pro standardní i zvláštní rozměry.

Čtvrtekruh - montáž na dlažbu

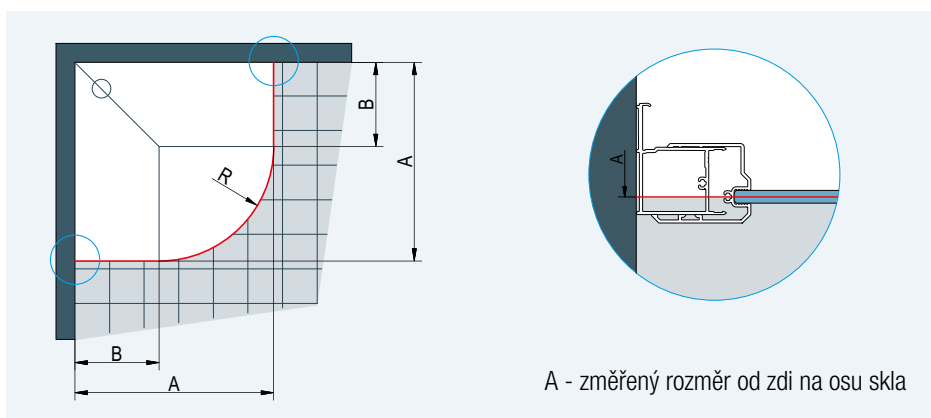

Obr. 4: U montáže na dlažbu se při výrobě nezohledňuje žádné odsazení. U dlažby je nutné zohlednit rádius R477 nebo R527 (viz tabulky vpravo).

Stavební připravenost dlažby pro zástěnu standardních rozměrů

Čtvrtekruh s rádiusem 500

Standardní šířka	Šířka A = střed skla	Šířka B pro rádius 500
800	778 x 778	300
900	878 x 878	400
1000	978 x 978	500

R477: Rádius na střed skla čtvrtkruhu s nominálním rádiusem 500

Čtvrtekruh s rádiusem 550

Standardní šířka	Šířka A = střed skla	Šířka B pro rádius 550
800	778 x 778	250
900	878 x 878	350
1000	978 x 978	450

R527: Rádius na střed skla čtvrtkruhu s nominálním rádiusem 550

40601 Vyrovnávací profil

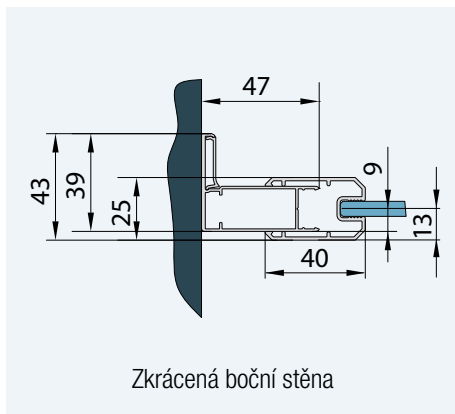

Zkrácená boční stěna

50401 Vyrovnávací profil

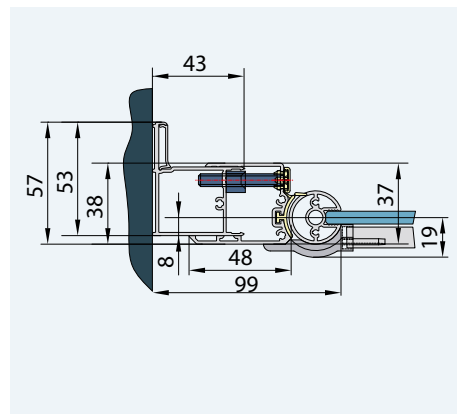

Skutečná šířka standardní zástěny odpovídá šířce A (rozměr na střed skla) z výše uvedených tabulek s tolerancí -15 až +10 mm.

Standardní rozměry zástěny je možné použít pouze v případě, že stavební připravenost dlažby odpovídá šířce A ve výše uvedených tabulkách (se zohledněním tolerance), jinak je nutný zvláštní rozměr.

Bezbariérové zástěny SWING-LINE F umožňují velkou šířku vstupu i na malém prostoru a poskytují opravdový komfort při sprchování. Dveře lze otvírat ven i dovnitř a dále je ještě v polovině skládat. Když se zástěna nepoužívá, lze dveře sklopit na zeď. Zástěny se vyznačují moderním tvarem profilů a výraznými hranatými panty, které jsou na vnitřní straně zapuštěné do skla. Dveře jsou vybaveny praktickým zdvihovým mechanismem, který ulehčuje otvírání a zavírání dveří a zabraňuje předčasnému opotřebení těsnění na dveřích. Všechna skla se standardně dodávají s antiplakovou úpravou Aquaperle. Díky standardním šířkám až do 1800 mm lze v řadě SWING-LINE F realizovat i zástěny se širokým vstupem.

Vlastnosti:

- 6 mm bezpečnostní sklo
- Standardní výška 1950 mm
- Antiplaková úprava Aquaperle
- Bezbariérové dveře se širokým vstupem a otvíráním ven i dovnitř
- Integrované panty se zdvihovým mechanismem
- Standardní i zvláštní rozměry

V nabídce následující varianty dveří a bočních stěn:



Moderní chromované panty se zdvihovým mechanismem.



Zapuštěné panty umožňují snadné a rychlé čištění.



Výrazný designový prvek: úzké madlo SWING-LINE F.

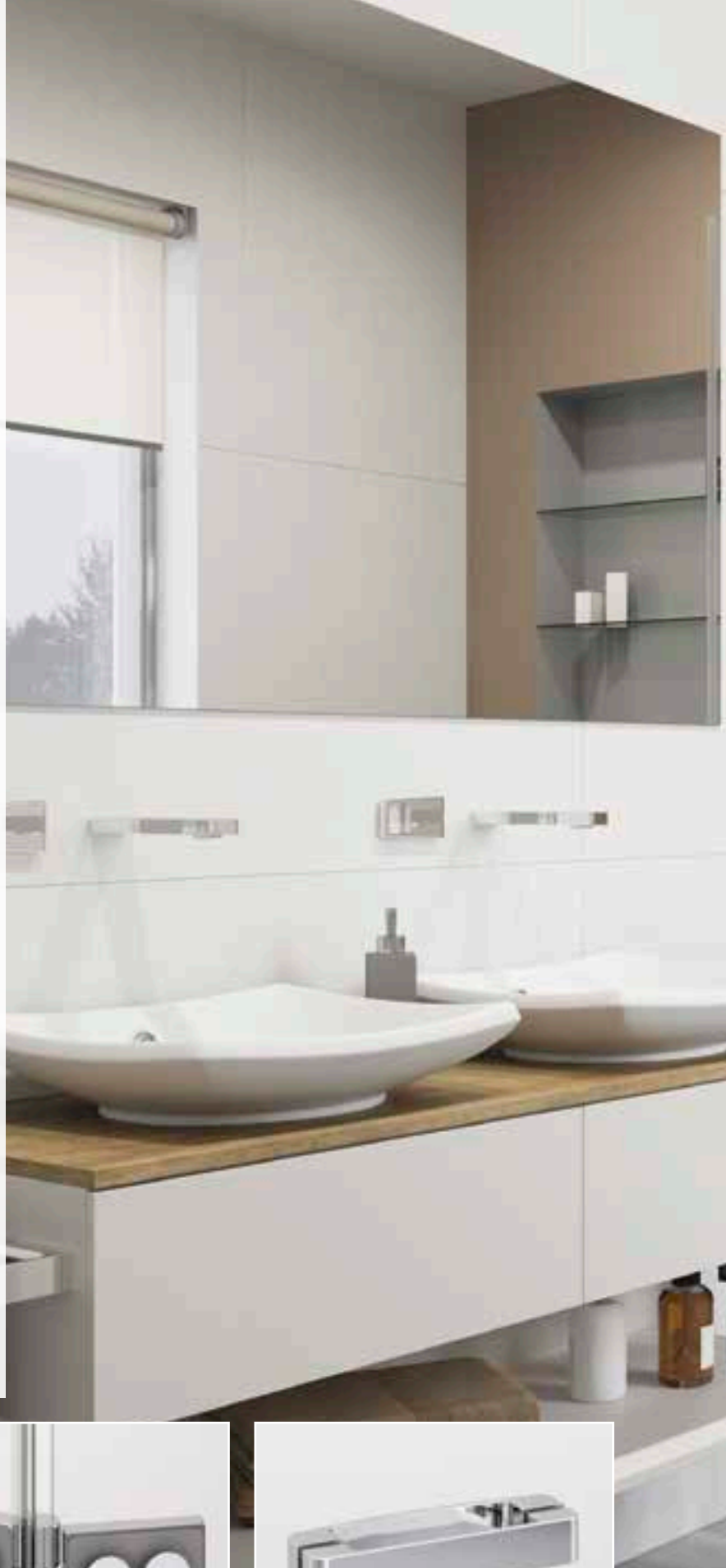



SWING-LINE F

SWING-LINE F

Bezbariérové zástěny se širokým vstupem



↑ **SLF1G**
aluchrom, čiré sklo

← **SLF1D + SLT1**
aluchrom, čiré sklo



Viz vysvětlivky k piktogramům na vnitřní zadní straně obálky.

SLF1 / Dvoudílné skládací dveře 6 mm bezpečnostní sklo,

výška 1950 mm, magnetické těsnění, otvírání ven i dovnitř, chromované panty, madlo a plastové dílky i u bílých a eloxovaných profilů, 10 mm prahová lišta

Příklad objednávacího kódu: SLF1 G 0700 01 07

SLF1 G 0700 01 07 = SWING-Line F skládací dveře, panty vlevo, šířka 700 mm, výška 1950 mm, matný elox, číré sklo

Standardní rozměry - výška 1950 mm

Šířka	Šířka vstupu	Typ		Šířka Rozměr	Barva		Sklo				
		Kód	G=vlevo D=vpravo		01=matný elox 04=bílá 50=aluchrom SF=sanitární barvy*	07=číré 22=Durlux	30=Mastercarré 44=Cristal perly 51=linie	53=zrcadlové			
700	545	SLF1	G	0700	15 260 Kč	..	18 100 Kč	..	19 040 Kč
		SLF1	D	0700	15 260 Kč	..	18 100 Kč	..	19 040 Kč
750	595	SLF1	G	0750	15 460 Kč	..	18 300 Kč	..	19 240 Kč
		SLF1	D	0750	15 460 Kč	..	18 300 Kč	..	19 240 Kč
800	645	SLF1	G	0800	15 600 Kč	..	18 430 Kč	..	19 380 Kč
		SLF1	D	0800	15 600 Kč	..	18 430 Kč	..	19 380 Kč
900	745	SLF1	G	0900	16 070 Kč	..	18 900 Kč	..	19 850 Kč
		SLF1	D	0900	16 070 Kč	..	18 900 Kč	..	19 850 Kč
1000	845	SLF1	G	1000	16 540 Kč	..	19 380 Kč	..	20 320 Kč
		SLF1	D	1000	16 540 Kč	..	19 380 Kč	..	20 320 Kč
1200	1045	SLF1	G	1200	17 210 Kč	..	20 050 Kč	..	20 990 Kč
		SLF1	D	1200	17 210 Kč	..	20 050 Kč	..	20 990 Kč

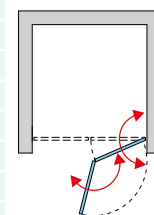
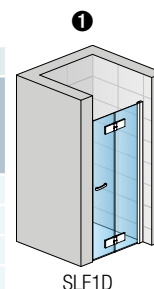

Dveře pro zkrácenou boční stěnu se vždy vyrábějí ve zvláštním rozměru.

Zvláštní rozměry

Šířka	Výška	Typ	Barva	Sklo	Cena	
700-1200	Do 1950	SLF1	G	SM1	..	17 420 Kč
		SLF1	D	SM1	..	17 420 Kč

SLT1 / Boční stěna (pouze pro kombinaci s dveřmi)

6 mm bezpečnostní sklo, magnetické těsnění, stabilizační vzpěra

Příklad objednávacího kódu: SLT1 0700 01 07

SLT1 0700 01 07 = SWING-Line F boční stěna, šířka 700 mm, výška 1950 mm, matný elox, číré sklo

Standardní rozměry

Šířka	Výška	Typ		Šířka Rozměr	Barva		Sklo				
		Kód			01=matný elox 04=bílá 50=aluchrom SF=sanitární barvy*	07=číré 22=Durlux	30=Mastercarré 44=Cristal perly 51=linie	53=zrcadlové			
700	1950	SLT1		0700	6 810 Kč	..	9 640 Kč	..	10 590 Kč
750	1950	SLT1		0750	7 050 Kč	..	9 890 Kč	..	10 830 Kč
800	1950	SLT1		0800	7 300 Kč	..	10 140 Kč	..	11 080 Kč
900	1950	SLT1		0900	7 880 Kč	..	10 710 Kč	..	11 660 Kč
1000	1950	SLT1		1000	8 380 Kč	..	11 220 Kč	..	12 160 Kč
1200	1950	SLT1		1200	9 370 Kč	..	12 210 Kč	..	13 150 Kč



Skutečná šířka (na střed skla) dveří s boční stěnou je o 18 mm menší než šířka v objednávacím kódu (s tolerancí -25 až 0 mm). Viz Tech. informace na konci této kapitoly.

V případě montáže na dlažbu je nutno vzít v úvahu rozdíl mezi nominální a fyzickou šířkou. Viz Technické informace na konci této kapitoly.

Zástěny s červeně vyznačeným objednávacím kódem se drží skladem.

Zvláštní rozměry

Šířka	Výška	Typ	Barva	Sklo	Cena
200-900	Do 1950	SLT1	SM1	..	8 880 Kč
901-1250	Do 1950	SLT1	SM2	..	10 870 Kč

* Sanitární barvy, včetně BLACK-Line, viz začátek ceníku.

Příplatky

Zkosení / Výřez	Vychází se z ceny za zvláštní rozměry	Cena za ks	1 900 Kč
-----------------	---------------------------------------	------------	----------

Přestavné šířky

Standardní rozměry	Šířka	Stavební připravenost niky po obložení		Instalační rozměry vaničky - od svislého obkladu po vnější hranu vaničky		Instalační rozměry dlažby pro dveře s boční stěnou - od svislého obkladu po hranu spádu dlažby	
		1	2	2	2	2	2
Zvláštní rozměry	např.: 865	(-30 mm; +20 mm)		(-20 mm; +5 mm)		(-15 mm; +10 mm)	
				Dveře v nise (-30 mm; +20 mm)	Dveře (+boční stěna v 90°) (-30 mm; -5 mm)	Boční stěna v 90° (-25 mm; +0 mm)	Dveře (+b. stěna v 90°) (-15 mm; +10 mm)
	700	670-720	670-695	675-700	672	672	
	750	720-770	720-745	725-750	722	722	
	800	770-820	770-795	775-800	772	772	
	900	870-920	870-895	875-900	872	872	
	1000	970-1020	970-995	975-1000	972	972	
	1200	1170-1220	1170-1195	1175-1200	1172	1172	

Technické informace viz strana 166-167.

Rozměry v mm. Ceny v Kč bez DPH. Zvláštní provedení nelze vrátit.



SLF2
aluchrom, čiré sklo



Viz vysvětlivky k piktogramům na vnitřní zadní straně obálky.

SLF2 / 2 dvoudílné skládací dveře v rovině

6 mm bezpečnostní sklo, magnetické těsnění, otvírání ven i dovnitř, chromované panty, madla a plastové dílky i u bílých a eloxovaných profilů, 10 mm prahová lišta

Příklad objednacího kódu: **SLF2 1200 01 07**

SLF2 1200 01 07 = SWING-LINE F 2 skládací dveře, šířka 1200 mm, výška 1950 mm, matný elox, čiré sklo

Standardní rozměry - výška 1950 mm

Šířka	Šířka vstupu	Typ	Šířka	Barva	Sklo					
		Kód	Rozměr	01=matný elox 04=bílá 50=aluchrom SF=sanitární barvy*	07=čiré 22=Durlux	30=Mastercarré 44=Cristal perly 51=linie	53=zrcadlové			
1200	1020	SLF2	1200	24 150 Kč	..	26 990 Kč	..	27 930 Kč
1400	1220	SLF2	1400	24 990 Kč	..	27 830 Kč	..	28 770 Kč
1600	1420	SLF2	1600	25 830 Kč	..	28 670 Kč	..	29 610 Kč
1800	1620	SLF2	1800	26 690 Kč	..	29 520 Kč	..	30 470 Kč

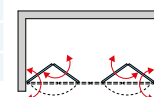
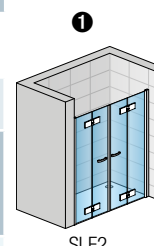

Zvláštní rozměry

Šířka	Výška	Typ	Šířka	Barva	Sklo					
1200-1800	Do 1950	SLF2	SM1	27 830 Kč	..	30 660 Kč	..	31 610 Kč

* Sanitární barvy, včetně **BLACK-Line**, viz začátek ceníku.

Přestavné šířky

Standardní rozměry	Šířka	Stavební připravenost niky po obložení
		Dveře v nise (-30 mm; +20 mm)
Standardní rozměry	1200	1170-1220
	1400	1370-1420
	1600	1570-1620
	1800	1770-1820
		(-30 mm; +20 mm)
Zvláštní rozměry	např.: 1665	1635-1685

Technické informace viz strana 166-167.

Rozměry v mm. Ceny v Kč bez DPH. Zvláštní provedení nelze vrátit.



↑SLF2G + SLF2D
aluchrom, čiré sklo



Viz vysvětlivky k piktogramům na vnitřní zadní straně obálky.

SLF2 D+G / Rohový vstup s dvoudílnými skládacími dveřmi 6 mm bezpečnostní sklo, magnetické těsnění, otvírání ven i dovnitř, chromované panty, madla a plastové dílky i u bílých a eloxovaných profilů, 10 mm prahová lišta

Příklad objednacího kódu: **SLF2 G 0700 01 07**

SLF2 G 0700 01 07 = SWING-Line F rohový vstup, levý díl, šířka 700 mm, výška 1950 mm, matný elox, čiré sklo

Standardní rozměry - výška 1950 mm - cena za stranu

Šířka	Šířka vstupu	Typ	Díl	Šířka	Barva	Sklo					
						Kód	G=levý D=pravý	Rozměr	01=matný elox 04=bílá 50=aluchrom SF=sanitární barvy*	07=čiré 22=Durlux	30=Mastercarré 44=Cristal pery 51=linie
700	= celková šířka	SLF2	G	0700	12 310 Kč	..	15 150 Kč	..	16 090 Kč
		SLF2	D	0700	12 310 Kč	..	15 150 Kč	..	16 090 Kč
750	= celková šířka	SLF2	G	0750	12 460 Kč	..	15 290 Kč	..	16 240 Kč
		SLF2	D	0750	12 460 Kč	..	15 290 Kč	..	16 240 Kč
800	= celková šířka	SLF2	G	0800	12 690 Kč	..	15 520 Kč	..	16 470 Kč
		SLF2	D	0800	12 690 Kč	..	15 520 Kč	..	16 470 Kč
900	= celková šířka	SLF2	G	0900	13 080 Kč	..	15 910 Kč	..	16 860 Kč
		SLF2	D	0900	13 080 Kč	..	15 910 Kč	..	16 860 Kč
1000	= celková šířka	SLF2	G	1000	13 530 Kč	..	16 360 Kč	..	17 310 Kč
		SLF2	D	1000	13 530 Kč	..	16 360 Kč	..	17 310 Kč
1200	= celková šířka	SLF2	G	1200	14 430 Kč	..	17 270 Kč	..	18 210 Kč
		SLF2	D	1200	14 430 Kč	..	17 270 Kč	..	18 210 Kč

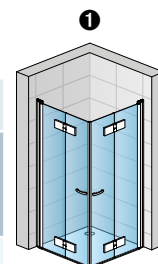

SLF2G + SLF2D

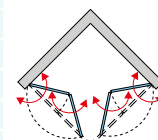

Skutečná šířka (na střed skla) je o 22 mm menší než šířka v objednací kódu (s tolerancí -15 až +10 mm). Viz Tech. informace na konci této kapitoly.

V případě montáže na dlažbu je nutno vzít v úvahu rozdíl mezi nominální a fyzickou šířkou. Viz Technické informace na konci této kapitoly.

Zástěny s červeně vyznačeným objednací kódem se drží skladem.

Dodací lhůta 10 dnů: SLF2G10005007, SLF2D10005007

Zvláštní rozměry - cena za stranu

Šířka	Výška	Typ	Díl	Šířka	Barva	Cena	Sklo	Cena	Sklo	Cena	
700-1200	Do 1950	SLF2	G	SM1	14 440 Kč	..	17 280 Kč	..	18 220 Kč
		SLF2	D	SM1	14 440 Kč	..	17 280 Kč	..	18 220 Kč

* Sanitární barvy, včetně BLACK-Line, viz začátek ceníku.

Přestavné šířky

Instalační rozměry vaničky
- od svislého obkladu
po vnější hranu vaničky

Instalační rozměry dlažby pro rohový vstup
- od svislého obkladu po hranu spádu dlažby

Standardní rozměry	Šířka zástěny	Montáž na dlažbu (střed skla)	
		Rohový vstup (-15 mm; +10 mm)	Rohový vstup (-15 mm; +10 mm)
	700	685-710	678
	750	735-760	728
	800	785-810	778
	900	885-910	878
	1000	985-1010	978
	1200	1185-1210	1178
Zvláštní rozměry	např.: 865	(-15 mm; +10 mm) 850-875	

Technické informace viz strana 166-167.

Rozměry v mm. Ceny v Kč bez DPH. Zvláštní provedení nelze vrátit.

Příklady zvláštních provedení



SLF1G SM
Dvoudílné skládací dveře
se zkosením



SLF1D + SLT1 SM
Dvoudílné skládací dveře + boční
stěna v 90° s výřezem a zkosením



SLF1D SM + SLT1 SM
Dvoudílné skládací dveře
+ zkrácená boční stěna v 90°



SLF1D SM + SLT1 SM + RSL
Dvoudílné skládací dveře s pevnou
stěnou v rovině, montáž v nice
s rohovou vzpěrou

Technika a design

+ Technické přednosti

Vyrovnávací profil na zed'

- Umožňuje přesné nastavení a fixaci jedním šroubem



Dveře se zdvihovým mechanismem

- Ulehčuje otvírání dveří
- Snižuje opotřebení těsnění na dveřích



+ Optimální těsnost

Prahová lišta

- Prahová lišta poskytuje nejlepší možnou ochranu proti vytékání vody



Technika a design

+ Zajištěná stabilita

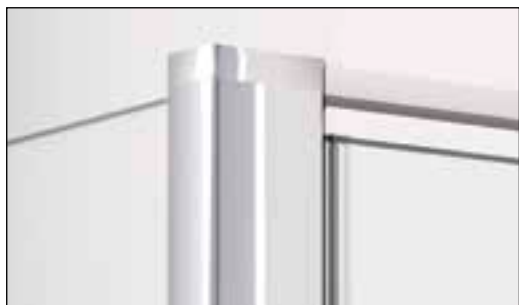

Stabilizační vzpěra

- Stabilizační vzpěra, která zajišťuje stabilitu dveří s boční stěnou, je harmonicky začleněna do rámového profilu

+ Moderní design



Výrazný tvar pantů

- Hranaté panty odpovídají současnému trendu v designu koupelen a umožňují otvírání ven (celé dveře pak mají otvírání 180°)
- Hladká plocha na vnitřní straně zapuštěných pantů umožňuje snadné čištění zástěny
- Zdvihový mechanismus ulehčuje otvírání dveří a snižuje opotřebení těsnění na dveřích



Moderní madlo

- Decentní, a přesto výrazný prvek: moderní a masivní madlo z pochromované slitiny hliníku a zinku

Technické informace

Pokyny k instalaci

Dveře s boční stěnou, rohový vstup - montáž na vaničku

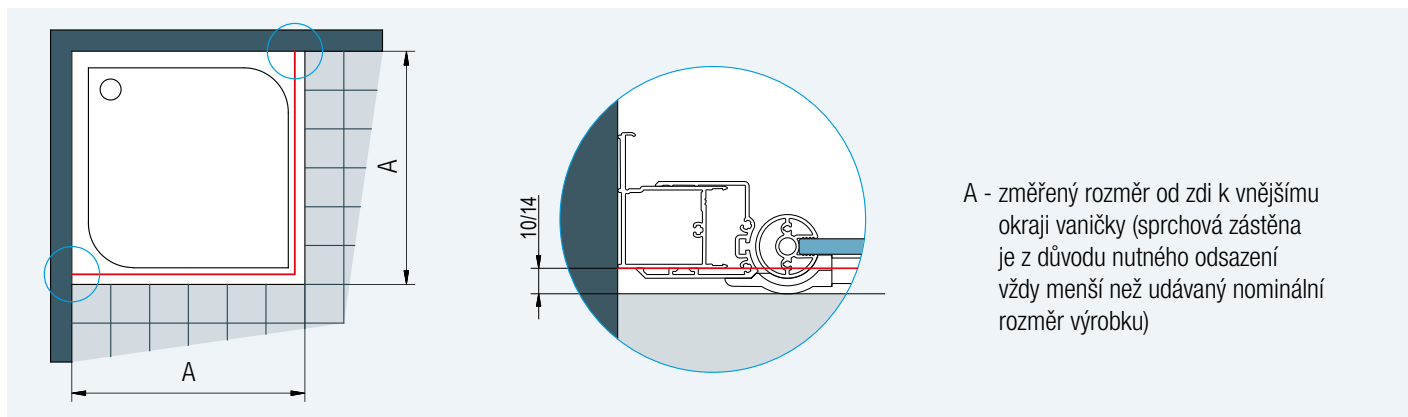

A - změřený rozměr od zdi k vnějšímu okraji vaničky (sprchová zástěna je z důvodu nutného odsazení vždy menší než udávaný nominální rozměr výrobku)

Obr. 1: Při montáži na vaničku je u dveří s boční stěnou odsazení 10 mm stejné pro standardní i zvláštní rozměry. U rohového vstupu je odsazení 14 mm.

Dveře s boční stěnou, rohový vstup - montáž na dlažbu

Stavební připravenost dlažby pro dveře + boční stěnu standardních rozměrů

Standardní šířka	Šířka A = střed skla
700	672
750	722
800	772
900	872
1000	972
1200	1172

Skutečná šířka standardní zástěny - dveře + boční stěna odpovídá šířce A (rozměr na střed skla) z vlevo uvedené tabulky s tolerancí -15 až +10 mm

Stavební připravenost dlažby pro rohový vstup standardních rozměrů

Standardní šířka	Šířka A = střed skla
700	678
750	728
800	778
900	878
1000	978
1200	1178

Skutečná šířka standardní zástěny - rohový vstup odpovídá šířce A (rozměr na střed skla) z výše uvedené tabulky s tolerancí -15 až +10 mm.

A - změřený rozměr od zdi na osu skla

Standardní rozměry zástěny je možné použít pouze v případě, že stavební připravenost dlažby odpovídá šířce A v tabulkách vpravo (se zohledněním tolerance), jinak je nutný zvláštní rozměr.

Obr. 2: U montáže na dlažbu se při výrobě nezohledňuje žádné odsazení

Technické informace

50401 Vyrovnávací profil

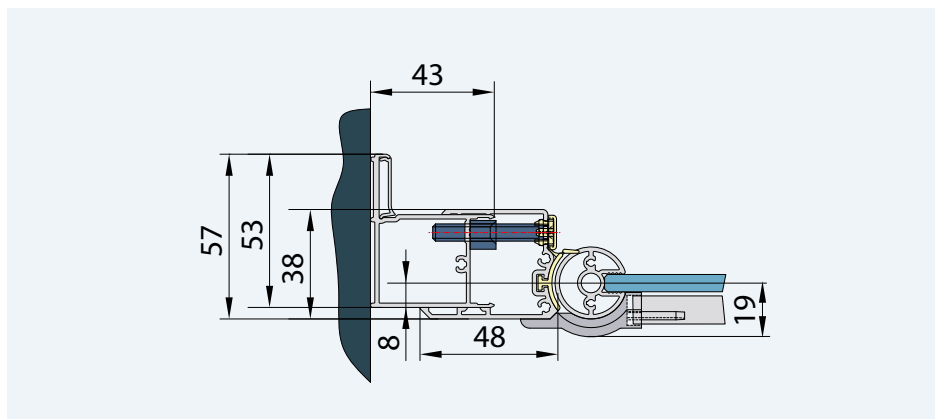

40601 Vyrovnávací profil

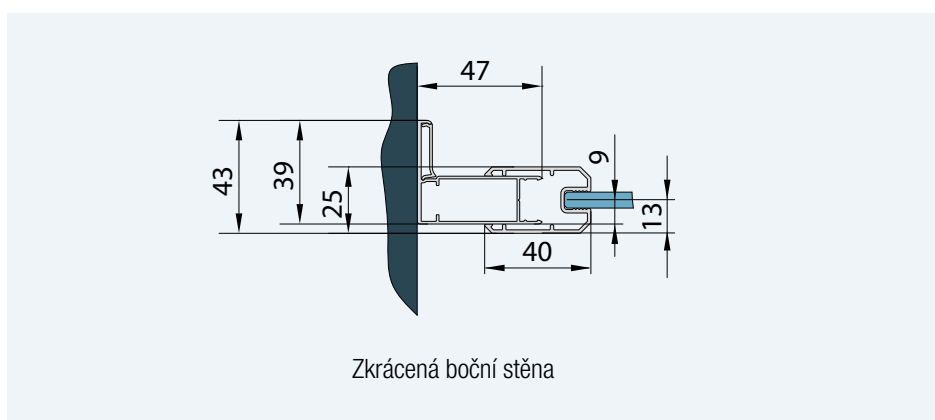

Typová řada TOP-LINE nabízí důmyslnou funkčnost, kvalitní materiály a nadčasový design za přijatelnou cenu. Široká nabídka atypických provedení a různé typy zavírání dveří poskytují velké možnosti pro kreativní řešení koupelny. Posuvné dveře je možné odklopit, což výrazně usnadňuje čištění. Všechna skla se standardně dodávají s antiplakovou úpravou Aquaperle.

Vlastnosti:

- 3, 5 a 6 mm bezpečnostní sklo
- Standardní výška 1900 mm
- Antiplaková úprava Aquaperle
- Křídlové dveře s otvíráním ven (případně i dovnitř) a posuvné dveře
- Jednoduchá montáž
- Standardní i zvláštní rozměry

V nabídce následující varianty dveří a bočních stěn:

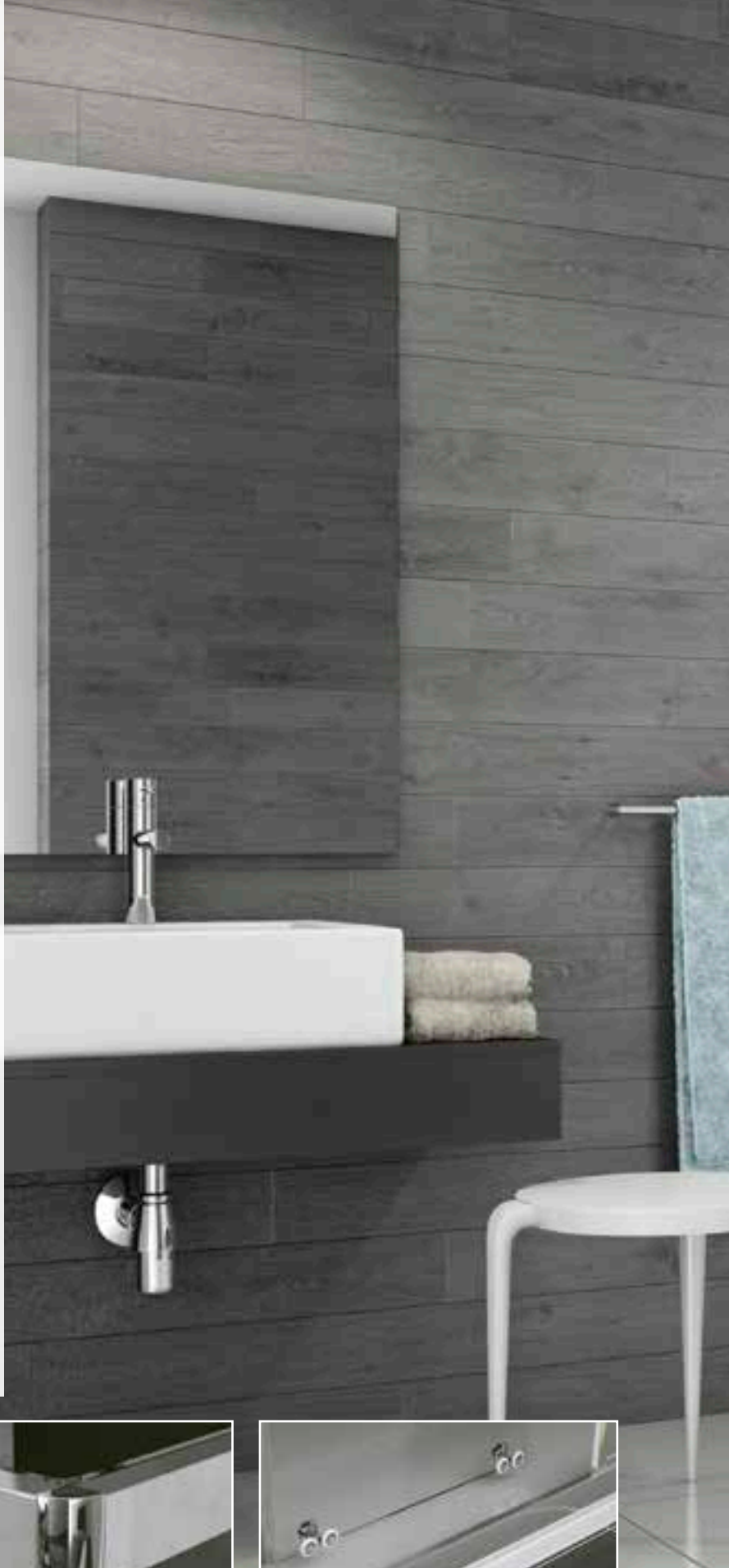
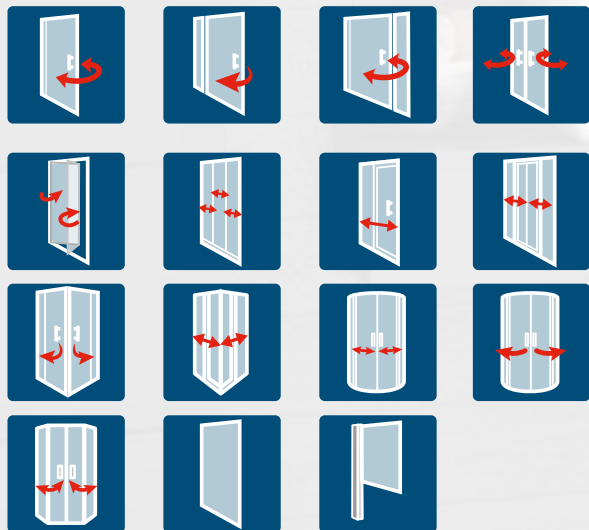

Nadčasový design: výrazná hranatá madla.



Designový prvek: chromované rohové spoje.



Praktický vyklapávací systém u posuvných dveří s dvojitými kolečky usnadňuje čištění.



TOP-LINE

TOP-LINE

Standard kvality v mnoha variantách



↑ **TOPP + TOPF**
aluchrom, čiré sklo

← **TOPP**
aluchrom, čiré sklo

SAFETY GLASS
6 mm/
5 mm



Standard
1900 mm

Maximum
1000 mm

max.
1200 mm

AQUA PERLE

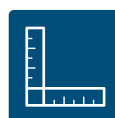

Viz vysvětlivky k piktogramům na vnitřní zadní straně obálky.

TOPP / Jednokřídlé dveře 5 mm bezpečnostní sklo, magnetické těsnění, otvírání ven i dovnitř, chromované plastové dílky a madlo i u bílého a eloxovaného rámu

Příklad objednáacího kódu: **TOPP 0700 50 07**

TOPP 0700 50 07 = TOP-Line jednokřídlé dveře, šířka 700 mm, výška 1900 mm, aluchrom, čiré sklo

Standardní rozměry - výška 1900 mm

Šířka	Šířka vstupu	Typ	Šířka	Barva	Sklo		
		Kód	Rozměr	01=matný elox 04=bílá 50=aluchrom SF=sanitární barvy	07=čiré 22=Durlux (jen šíře 800, 900) 22=Durlux	30=Mastercarré 44=Cristal perly 49=Satén 51=linie	
700	564	TOPP	0700	7 060 Kč	9 600 Kč
750	614	TOPP	0750	7 230 Kč	9 770 Kč
800	664	TOPP	0800	7 400 Kč	9 940 Kč
900	764	TOPP	0900	7 720 Kč	10 260 Kč
1000	864	TOPP	1000	8 140 Kč	10 680 Kč

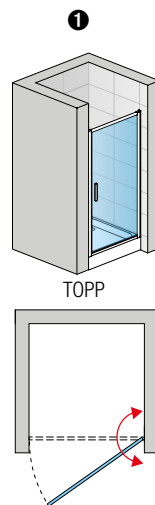

Zvláštní rozměry

Šířka	Výška	Typ	Šířka	Barva	Sklo		
600-800	Do 1900	TOPP	SM1	9 350 Kč	11 890 Kč
801-1000	Do 1900	TOPP	SM2	10 260 Kč	12 800 Kč

Zástěny s červeně vyznačeným objednáacím kódem se drží skladem.

Dodací lhůta 10 dnů: **TOPP07000407, TOPP08000407, TOPP09000107, TOPP09000407, TOPP10000407**

TOPF / Boční stěna (pouze pro kombinaci s dveřmi) 6 mm bezpečnostní sklo

Příklad objednáacího kódu: **TOPF 0700 50 07**

TOPF 0700 50 07 = TOP-LINE boční stěna, šířka 700 mm, výška 1900 mm, aluchrom, čiré sklo

Standardní rozměry

Šířka	Výška	Typ	Šířka	Barva	Sklo		
		Kód	Rozměr	01=matný elox 04=bílá 50=aluchrom SF=sanitární barvy	07=čiré 22=Durlux (jen š. 800, 900 1000) 22=Durlux	30=Mastercarré 44=Cristal perly 49=Satén 51=linie	
700	1900	TOPF	0700	4 730 Kč	6 050 Kč
750	1900	TOPF	0750	4 800 Kč	6 120 Kč
800	1900	TOPF	0800	4 960 Kč	6 280 Kč
900	1900	TOPF	0900	5 190 Kč	6 510 Kč
1000	1900	TOPF	1000	5 510 Kč	6 830 Kč
1200	1900	TOPF	1200	5 820 Kč	7 140 Kč

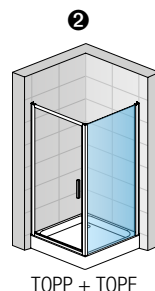

Skutečná šířka (na střed profilu) dveří s boční stěnou je o 22 mm menší než šířka v objednáacím kódu (s tolerancí -25 až +10 mm). Viz Technické informace na konci této kapitoly.

V případě montáže na dlažbu je nutno vzít v úvahu rozdíl mezi nominální a fyzickou šířkou. Viz Technické informace na konci této kapitoly.

Dodací lhůta 10 dnů: **TOPF07000407, TOPF08000107, TOPF08000407, TOPF09000107, TOPF09000407, TOPF10000407, TOPF12000407**

Zvláštní rozměry

Šířka	Výška	Typ	Šířka	Barva	Sklo		
250-800	Do 1900	TOPF	SM1	5 990 Kč	7 310 Kč
801-1200	Do 1900	TOPF	SM2	7 000 Kč	8 320 Kč

* Sanitární barvy viz začátek ceníku.

Zástěny s červeně vyznačeným objednáacím kódem se drží skladem.

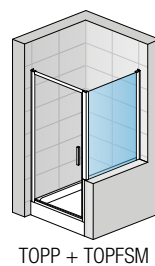

Příplatky

Zkosení / Výřez	Obj. kód: Z.AUS.001 (vychází se z ceny za zvláštní rozměry)	Cena za ks	1 900 Kč
-----------------	--	------------	----------

Přestavné šířky

Standardní rozměry	Šířka	Stavební připravenost niky po obložení	Instalační rozměry vaničky - od svislého obkladu po vnější hranu vaničky		Instalační rozměry dlažby pro dveře s boční stěnou - od svislého obkladu po hranu spádu dlažby	
		Dveře v nise (-25 mm; +25 mm)	Montáž na dlažbu (střed skla)		Dveře (+b. stěna v 90°)	
			Dveře (+boční stěna v 90°) (-25 mm; +0 mm)	Boční stěna v 90° (-25 mm; +0 mm)	Dveře (+b. stěna v 90°) (-10 mm; +15 mm)	Boční stěna v 90° (-10 mm; +15 mm)
700	700	675-725	675-700	675-700	673	673
750	750	725-775	725-750	725-750	723	723
800	800	775-825	775-800	775-800	773	773
900	900	875-925	875-900	875-900	873	873
1000	1000	975-1025	975-1000	975-1000	973	973
1200	1200	-	-	1175-1200	1173	1173

Technické informace viz strana 208-209.

Rozměry v mm. Ceny v Kč bez DPH. Zvláštní provedení nelze vrátit.



↑ **TED + TOPF**
aluchrom, čiré sklo

← **TED**
aluchrom, čiré sklo

**SAFETY
GLASS**
6 mm



Standard
1900 mm

Maximum
1400 mm

max.
1200 mm

**AQUA
PERLE**

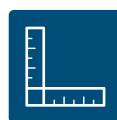

Viz vysvětlivky k piktogramům na vnitřní zadní straně obálky.

TED / Jednokřídlé dveře s pevnou stěnou v rovině 6 mm bezpečnostní sklo, magnetické těsnění, otvírání ven, chromované plastové dílky a madlo i u bílého a eloxovaného rámu

Příklad objednacího kódu:

TED	0900	50	07
-----	------	----	----

TED 0900 50 07 = TOP-Line dveře s pevnou stěnou v rovině, šířka 900 mm, výška 1900 mm, aluchrom, čiré sklo

Standardní rozměry - výška 1900 mm

Šířka	Šířka vstupu	Šířka pevného dílu	Typ	Šířka	Barva	Sklo			
			Kód	Rozměr	01=matný elox 04=bílá 50=aluchrom SF=sanitární barvy	07=čiré 22=Durlux	30=Mastercarré 44=Cristal perly 49=Satén 51=linie		
900	585	247	TED	0900	9 160 Kč	..	12 250 Kč
1000	585	347	TED	1000	9 330 Kč	..	12 420 Kč
1100	685	347	TED	1100	9 800 Kč	..	12 890 Kč
1200	685	447	TED	1200	9 800 Kč	..	12 890 Kč
1400	885	447	TED	1400	10 190 Kč	..	13 280 Kč

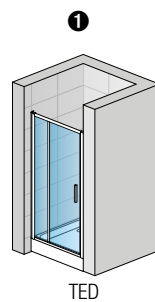

TED

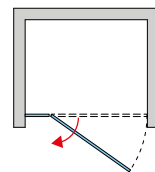

Zvláštní rozměry

Šířka	Výška	Typ	Šířka	Barva	Sklo	
700-1400	Do 1900	TED	SM1	12 160 Kč / 15 250 Kč

Zástěny s červeně vyznačeným objednacím kódem se drží skladem.
Dodací lhůta 10 dnů: TED11005007, TED12005022

TOPF / Boční stěna (pouze pro kombinaci s dveřmi) 6 mm bezpečnostní sklo

Příklad objednacího kódu:

TOPF	0700	50	07
------	------	----	----

TOPF 0700 50 07 = TOP-LINE boční stěna, šířka 700 mm, výška 1900 mm, aluchrom, čiré sklo

Standardní rozměry

Šířka	Výška	Typ	Šířka	Barva	Sklo			
		Kód	Rozměr	01=matný elox 04=bílá 50=aluchrom SF=sanitární barvy	07=čiré 22=Durlux (jen š. 800, 900 1000) 22=Durlux	30=Mastercarré 44=Cristal perly 49=Satén 51=linie		
700	1900	TOPF	0700	4 730 Kč	..	6 050 Kč
750	1900	TOPF	0750	4 800 Kč	..	6 120 Kč
800	1900	TOPF	0800	4 960 Kč	..	6 280 Kč
900	1900	TOPF	0900	5 190 Kč	..	6 510 Kč
1000	1900	TOPF	1000	5 510 Kč	..	6 830 Kč
1200	1900	TOPF	1200	5 820 Kč	..	7 140 Kč

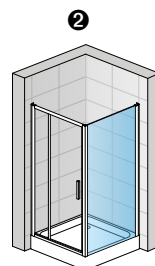

TED + TOPF

TOP-LINE

Skutečná šířka (na střed profilu) dveří s boční stěnou je o 22 mm menší než šířka v objednacím kódu (s tolerancí -25 až +0 mm). Viz Technické informace na konci této kapitoly.
V případě montáže na dlažbu je nutno vzít v úvahu rozdíl mezi nominální a fyzickou šířkou. Viz Technické informace na konci této kapitoly.

Zvláštní rozměry

Šířka	Výška	Typ	Šířka	Barva	Sklo	
250-800	Do 1900	TOPF	SM1	5 990 Kč / 7 310 Kč
801-1200	Do 1900	TOPF	SM2	7 000 Kč / 8 320 Kč

* Sanitární barvy viz začátek ceníku.

Zástěny s červeně vyznačeným objednacím kódem se drží skladem.

Dodací lhůta 10 dnů: TOPF07000407, TOPF08000107, TOPF08000407, TOPF09000107, TOPF09000407, TOPF10000407, TOPF12000407

Příplatky

Zkosení / Výřez	Obj. kód: Z.AUS.001 (vychází se z ceny za zvláštní rozměry)	Cena za ks	1 900 Kč
-----------------	--	------------	----------

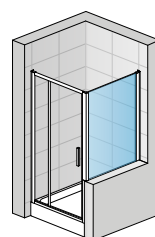

TED + TOPFSM

Přestavné šířky

Standardní rozměry	Šířka	Stavební připravenost niky po obložení	Instalační rozměry vaničky - od svislého obkladu po vnější hranu vaničky		Instalační rozměry dlažby pro dveře s boční stěnou - od svislého obkladu po hranu spádu dlažby	
		Dveře v nise (-25 mm; +25 mm)	Montáž na dlažbu (střed skla)		Montáž na dlažbu (střed skla)	
			Dveře (+boční stěna v 90° (-25 mm; +0 mm))	Boční stěna v 90° (-25 mm; +0 mm)	Dveře (+b. stěna v 90° (-10 mm; +15 mm))	Boční stěna v 90° (-10 mm; +15 mm)
	700	-	-	675-700	-	673
	750	-	-	725-750	-	723
	800	-	-	775-800	-	773
	900	875-925	875-900	875-900	873	873
	1000	975-1025	975-1000	975-1000	973	973
	1100	1075-1125	1075-1100	-	1073	-
	1200	1175-1225	1175-1200	1175-1200	1173	1173
	1400	1375-1425	1375-1400	-	1373	-
Zvláštní rozměry	např.: 865	(-25 mm; +25 mm) 840-890	(-10 mm; +15 mm) 855-880	(-10 mm; +15 mm) 855-880		

Technické informace viz strana 208-209.

Rozměry v mm. Ceny v Kč bez DPH. Zvláštní provedení nelze vrátit.



↑ **TOP31 + TOPF**
aluchrom, čiré sklo

← **TOP31**
aluchrom, čiré sklo

**SAFETY
GLASS**
6 mm/
5 mm



Standard
1900 mm

Maximum
1500 mm

max.
1200 mm

**AQUA
PERLE**

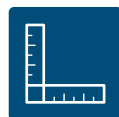

Viz vysvětlivky k piktogramům na vnitřní zadní straně obálky.

TOP31 / Jednokřídlé dveře s pevnou stěnou v rovině (pant u zdi) 5 mm bezpečnostní sklo, magnetické těsnění, výška 1900 mm, otvírání ven i dovnitř, chromované plastové dílky a madlo i u bílého a eloxovaného rámu

Příklad objednáčích kódů: **TOP31 1200 50 07**

TOP31 1200 50 07 = TOP-Line dveře s pevnou stěnou v rovině, šířka 1200 mm, výška 1900 mm, aluchrom, čiré sklo

Standardní rozměry - výška 1900 mm

Šířka	Šířka vstupu	Šířka pevného dílu	Typ	Šířka	Barva	Sklo		
			Kód	Rozměr	01=matný elox 04=bílá 50=aluchrom SF=sanitární barvy	07=čiré 22=Durlux	30=Mastercarré 44=Cristal perly 49=Satén 51=linie	
900	566	258	TOP31	090	8 930 Kč	12 020 Kč
1000	666	258	TOP31	100	9 350 Kč	12 440 Kč
1200	766	358	TOP31	120	10 170 Kč	13 260 Kč
1400	866	458	TOP31	140	11 060 Kč	14 150 Kč

Zvláštní rozměry

Šířka	Výška	Typ	Šířka	Barva	Sklo		
700 - 1250	Do 1900	TOP31	SM1	12 600 Kč	15 690 Kč
1251 - 1500	Do 1900	TOP31	SM2	13 740 Kč	16 830 Kč

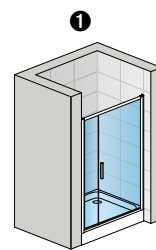

TOP31

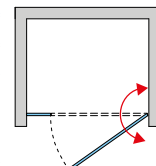

TOPF / Boční stěna (pouze pro kombinaci s dveřmi) 6 mm bezpečnostní sklo

Příklad objednáčích kódů: **TOPF 0700 50 07**

TOPF 0700 50 07 = TOP-LINE boční stěna, šířka 700 mm, výška 1900 mm, aluchrom, čiré sklo

Standardní rozměry

Šířka	Výška	Typ	Šířka	Barva	Sklo		
		Kód	Rozměr	01=matný elox 04=bílá 50=aluchrom SF=sanitární barvy	07=čiré 22=Durlux (jen š. 800, 900 1000) 22=Durlux	30=Mastercarré 44=Cristal perly 49=Satén 51=linie	
700	1900	TOPF	0700	4 730 Kč	6 050 Kč
750	1900	TOPF	0750	4 800 Kč	6 120 Kč
800	1900	TOPF	0800	4 960 Kč	6 280 Kč
900	1900	TOPF	0900	5 190 Kč	6 510 Kč
1000	1900	TOPF	1000	5 510 Kč	6 830 Kč
1200	1900	TOPF	1200	5 820 Kč	7 140 Kč

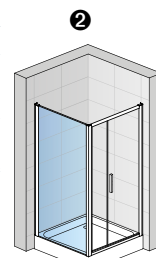

TOPF + TOP31

Skutečná šířka (na střed profilu) dveří s boční stěnou je o 22 mm menší než šířka v objednáčím kódu (s tolerancí -25 až +0 mm). Viz Technické informace na konci této kapitoly.

V případě montáže na dlažbu je nutno vzít v úvahu rozdíl mezi nominální a fyzickou šířkou. Viz Technické informace na konci této kapitoly.

Zvláštní rozměry

Šířka	Výška	Typ	Šířka	Barva	Sklo		
250-800	Do 1900	TOPF	SM1	5 990 Kč	7 310 Kč
801-1200	Do 1900	TOPF	SM2	7 000 Kč	8 320 Kč

* Sanitární barvy viz začátek ceníku.

Zastěny s červeně vyznačeným objednáčím kódem se drží skladem.

Dodací lhůta 10 dnů: TOPF07000407, TOPF08000107, TOPF08000407, TOPF09000107, TOPF09000407, TOPF10000407, TOPF12000407

Příplatky

Zkosení / Výřez	Obj. kód: Z.AUS.001 (vychází se z ceny za zvláštní rozměry)	Cena za ks	1 900 Kč
-----------------	--	------------	----------

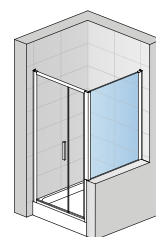

TOP31 + TOPF SM

Přestavné šířky

	Stavební připravenost niky po obložení		Instalační rozměry vaničky - od svislého obkladu po vnější hranu vaničky		Instalační rozměry dlažby pro dveře s boční stěnou - od svislého obkladu po hranu spádu dlažby		
	Šířka dveří	Šířka boční stěny	Dveře v nice (-25 mm; +25 mm)	Dveře (+ b. stěna v 90° (-25 mm; +0 mm))	Boční stěna v 90° (-25 mm; +0 mm)	Montáž na dlažbu (střed skla)	
Standardní rozměry	900	700	875-925	875-900	675-700	873	673
	1000	750	975-1025	975-1000	725-700	973	723
	1200	800	1175-1225	1175-1200	775-800	1173	773
	1400	900	1375-1425	1375-1400	875-900	1373	873
	-	1000	-	-	975-1000	-	973
	-	1200	-	-	1175-1200	-	1173
Zvláštní rozměry	např.: 1225	např.: 865	(-25 mm; +25 mm)	(-10 mm; +15 mm)	(-10 mm; +15 mm)		
			1200-1250	1215-1240	855-880		

Technické informace viz strana 208-209.

Rozměry v mm. Ceny v Kč bez DPH. Zvláštní provedení nelze vrátit.



↑ **TOPP2 + TOPF**
aluchrom, čiré sklo

← **TOPP2**
aluchrom, čiré sklo

SAFETY GLASS
6 mm/
5 mm



Standard
1900 mm

Maximum
1200 mm

max.
1200 mm

AQUA PERLE



Viz vysvětlivky k piktogramům na vnitřní zadní straně obálky.

TOPP2 / Dvoukřídle dveře 5 mm bezpečnostní sklo, magnetické těsnění, otvírání ven i dovnitř, chromované plastové dílky a madla i u bílého a eloxovaného rámu

Příklad objednáčích kódů:

TOPP2	0700	50	07
-------	------	----	----

TOPP2 0700 50 07 = TOP-Line dvoukřídle dveře, šířka 700 mm, výška 1900 mm, aluchrom, čiré sklo

Standardní rozměry - výška 1900 mm

Šířka	Šířka vstupu	Typ	Šířka	Barva	Sklo		
		Kód	Rozměr	01=matný elox 04=bílá 50=aluchrom SF=sanitární barvy	07=čiré 22=Durlux (jen šíře 900, 1000) 22=Durlux	30=Mastercarré 44=Cristal perly 49=Satén 51=linie	
700	548	TOPP2	0700	7 590 Kč	.. 10 120 Kč
750	598	TOPP2	0750	7 720 Kč	.. 10 250 Kč
800	648	TOPP2	0800	7 880 Kč	.. 10 410 Kč
900	748	TOPP2	0900	8 160 Kč	.. 10 690 Kč
1000	848	TOPP2	1000	8 470 Kč	.. 11 000 Kč

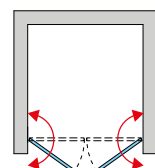
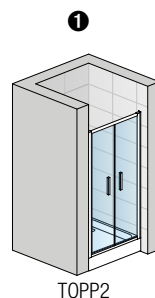

Zvláštní rozměry

Šířka	Výška	Typ	Šířka	Barva	Sklo		
600-900	Do 1900	TOPP2	SM1	9 860 Kč	.. 12 390 Kč
901-1200	Do 1900	TOPP2	SM2	10 670 Kč	.. 13 200 Kč

Zástěny s červeně vyznačeným objednáčím kódem se drží skladem.

Dodací lhůta 10 dnů: TOPP208000407, TOPP208005022, TOPP209000107, TOPP209000407, TOPP210000407

TOPF / Boční stěna (pouze pro kombinaci s dveřmi) 6 mm bezpečnostní sklo

Příklad objednáčích kódů:

TOPF	0700	50	07
------	------	----	----

TOPF 0700 50 07 = TOP-LINE boční stěna, šířka 700 mm, výška 1900 mm, aluchrom, čiré sklo

Standardní rozměry

Šířka	Výška	Typ	Šířka	Barva	Sklo		
		Kód	Rozměr	01=matný elox 04=bílá 50=aluchrom SF=sanitární barvy	07=čiré 22=Durlux (jen š. 800, 900 1000) 22=Durlux	30=Mastercarré 44=Cristal perly 49=Satén 51=linie	
700	1900	TOPF	0700	4 730 Kč	.. 6 050 Kč
750	1900	TOPF	0750	4 800 Kč	.. 6 120 Kč
800	1900	TOPF	0800	4 960 Kč	.. 6 280 Kč
900	1900	TOPF	0900	5 190 Kč	.. 6 510 Kč
1000	1900	TOPF	1000	5 510 Kč	.. 6 830 Kč
1200	1900	TOPF	1200	5 820 Kč	.. 7 140 Kč

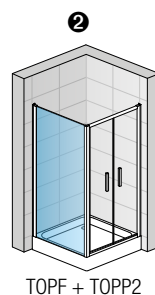

TOPF + TOPP2

Skutečná šířka (na střed profilu) dveří s boční stěnou je o 22 mm menší než šířka v objednáčím kódě (s tolerancí -25 až +0 mm). Viz Technické informace na konci této kapitoly. V případě montáže na dlažbu je nutno vzít v úvahu rozdíl mezi nominální a fyzickou šířkou. Viz Technické informace na konci této kapitoly.

Zvláštní rozměry

Šířka	Výška	Typ	Šířka	Barva	Sklo		
250-800	Do 1900	TOPF	SM1	5 990 Kč	.. 7 310 Kč
801-1200	Do 1900	TOPF	SM2	7 000 Kč	.. 8 320 Kč

* Sanitární barvy viz začátek ceníku.

Zástěny s červeně vyznačeným objednáčím kódem se drží skladem.

Dodací lhůta 10 dnů: TOPF07000407, TOPF08000107, TOPF08000407, TOPF09000107, TOPF09000407, TOPF10000407, TOPF12000407

Příplatky

Zkosení / Výřez	Obj. kód: Z.AUS.001 (vychází se z ceny za zvláštní rozměry)	Cena za ks	1 900 Kč
-----------------	--	------------	----------

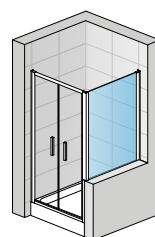

TOPP2 + TOPFSM

Přestavné šířky

Standardní rozměry	Šířka	Stavební připravenost niky po obložení	Instalační rozměry vaničky - od svislého obkladu po vnější hranu vaničky		Instalační rozměry dlažby pro dveře s boční stěnou - od svislého obkladu po hranu spádu dlažby	
		1	2		Montáž na dlažbu (střed skla)	
		Dveře v nice (-25 mm; +25 mm)	Dveře (+boční stěna v 90° (-25 mm; +0 mm))	Boční stěna v 90° (-25 mm; +0 mm)	Dveře (+b. stěna v 90° (-10 mm; +15 mm))	Boční stěna v 90° (-10 mm; +15 mm)
700	700	675-725	675-700	675-700	673	673
750	750	725-775	725-750	725-750	723	723
800	800	775-825	775-800	775-800	773	773
900	900	875-925	875-900	875-900	873	873
1000	1000	975-1025	975-1000	975-1000	973	973
1200	1200	-	-	1175-1200	-	1173

Technické informace viz strana 208-209.

Rozměry v mm. Ceny v Kč bez DPH. Zvláštní provedení nelze vrátit.



↑ **TOPK + TOPF**
aluchrom, čiré sklo

← **TOPK**
aluchrom, čiré sklo

**SAFETY
GLASS**
6 mm/
3 mm



Standard
1900 mm

Maximum
1000 mm

max.
1200 mm

**AQUA
PERLE**

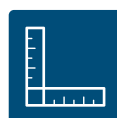

Viz vysvětlivky k piktogramům na vnitřní zadní straně obálky.

TOPK / Zalamovací dveře

3 mm bezpečnostní sklo,
magnetické těsnění, otvírání skládáním dovnitř, chromované plastové dílky i u bílého a eloxovaného rámu

Příklad objednáčích kódů: **TOPK 0700 50 07**

TOPK 0700 50 07 = TOP-Line zalamovací dveře, šířka 700 mm, výška 1900 mm, aluchrom, čiré sklo

Standardní rozměry - výška 1900 mm

Šířka	Šířka vstupu	Typ	Šířka	Barva	Sklo		
		Kód	Rozměr	01=matný elox 04=bílá 50=aluchrom SF=sanitární barvy	07=čiré 22=Durlux (jen šíře 900, 1000) 22=Durlux	44=Cristal perly 49=Satén 51=linie	
700	463	TOPK	0700	6 880 Kč	8 210 Kč
750	513	TOPK	0750	6 880 Kč	8 210 Kč
800	563	TOPK	0800	7 020 Kč	8 350 Kč
900	663	TOPK	0900	7 400 Kč	8 730 Kč
1000	763	TOPK	1000	7 630 Kč	8 960 Kč

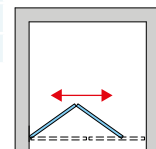
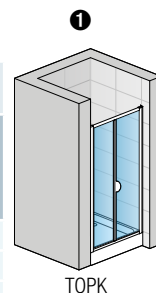

Zvláštní rozměry

Šířka	Výška	Typ	Šířka	Barva	Sklo		
600-800	Do 1900	TOPK	SM1	8 820 Kč	10 150 Kč
801-1000	Do 1900	TOPK	SM2	9 490 Kč	10 820 Kč

Zástěny s červeně vyznačeným objednáčím kódem se drží skladem.

Dodací lhůta 10 dnů: TOPK08000407, TOPK08005022, TOPK09000407, TOPK10000407

TOPF / Boční stěna (pouze pro kombinaci s dveřmi)

6 mm bezpečnostní sklo

Příklad objednáčích kódů: **TOPF 0700 50 07**

TOPF 0700 50 07 = TOP-Line boční stěna, šířka 700 mm, výška 1900 mm, aluchrom, čiré sklo

Standardní rozměry

Šířka	Výška	Typ	Šířka	Barva	Sklo		
		Kód	Rozměr	01=matný elox 04=bílá 50=aluchrom SF=sanitární barvy	07=čiré 22=Durlux (jen š. 800, 900 1000) 22=Durlux	30=Mastercarré 44=Cristal perly 49=Satén 51=linie	
700	1900	TOPF	0700	4 730 Kč	6 050 Kč
750	1900	TOPF	0750	4 800 Kč	6 120 Kč
800	1900	TOPF	0800	4 960 Kč	6 280 Kč
900	1900	TOPF	0900	5 190 Kč	6 510 Kč
1000	1900	TOPF	1000	5 510 Kč	6 830 Kč
1200	1900	TOPF	1200	5 820 Kč	7 140 Kč

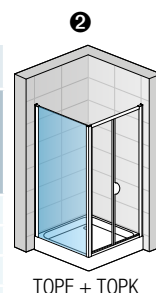

TOPF + TOPK

Skutečná šířka (na střed profilu) dveří s boční stěnou je o 22 mm menší než šířka v objednáčím kódě (s tolerancí -25 až +0 mm). Viz Technické informace na konci této kapitoly.

V případě montáže na dlažbu je nutno vzít v úvahu rozdíl mezi nominální a fyzickou šířkou. Viz Technické informace na konci této kapitoly.

Zvláštní rozměry

Šířka	Výška	Typ	Šířka	Barva	Sklo		
250-800	Do 1900	TOPF	SM1	5 990 Kč	7 310 Kč
801-1200	Do 1900	TOPF	SM2	7 000 Kč	8 320 Kč

* Sanitární barvy viz začátek ceníku.

Zástěny s červeně vyznačeným objednáčím kódem se drží skladem.

Dodací lhůta 10 dnů: TOPF07000407, TOPF08000107, TOPF08000407, TOPF09000107, TOPF09000407, TOPF10000407, TOPF12000407

Příplatky

Zkosení / Výřez	Obj. kód: Z.AUS.001 (vychází se z ceny za zvláštní rozměry)	Cena za ks	1 900 Kč
-----------------	--	------------	----------

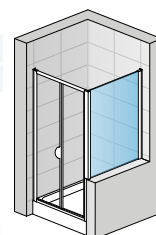

TOPK + TOPFSM

Přestavné šířky

Standardní rozměry	Šířka	Stavební připravenost niky po obložení	Instalační rozměry vaničky - od svislého obkladu po vnější hranu vaničky		Instalační rozměry dlažby pro dveře s boční stěnou - od svislého obkladu po hranu spádu dlažby	
		1	2		Montáž na dlažbu (střed skla)	
		Dveře v nice (-25 mm; +25 mm)	Dveře (+boční stěna v 90°) (-25 mm; +0 mm)	Boční stěna v 90° (-25 mm; +0 mm)	Dveře (+b. stěna v 90°) (-10 mm; +15 mm)	Boční stěna v 90° (-10 mm; +15 mm)
700	700	675-725	675-700	675-700	673	673
750	750	725-775	725-750	725-750	723	723
800	800	775-825	775-800	775-800	773	773
900	900	875-925	875-900	875-900	873	873
1000	1000	975-1025	975-1000	975-1000	973	973
1200	1200	-	-	1175-1200	-	1173

Technické informace viz strana 208-209.

Rozměry v mm. Ceny v Kč bez DPH. Zvláštní provedení nelze vrátit.



↑ **TOPS3 + TOPF**
aluchrom, čiré sklo

← **TOPS3**
aluchrom, čiré sklo

**SAFETY
GLASS**
6 mm/
3 mm



Standard
1900 mm

Maximum
1800 mm

max.
1200 mm

**AQUA
PERLE**



Viz vysvětlivky k piktogramům na vnitřní zadní straně obálky.

TOPS3 / Třídílné posuvné dveře 3 mm bezpečnostní sklo, magnetické těsnění, otvírání na obě strany, možnost odklopení dveří pro snadné čištění, chromované plastové dílky i u bílého a eloxovaného rámu

Příklad objednacího kódu: **TOPS3 0700 50 07**

TOPS3 0700 50 07 = TOP-LINE posuvné dveře, šířka 700 mm, výška 1900 mm, aluchrom, čiré sklo

Standardní rozměry - výška 1900 mm

Šířka	Šířka vstupu	Typ	Šířka	Barva	Sklo		
		Kód	Rozměr	01=matný elox 04=bílá 50=aluchrom SF=sanitární barvy	07=čiré 22=Durlux (jen šíře 900)	44=Cristal perly 49=Satén 51=linie	
700	347	TOPS3	0700	7 120 Kč	8 450 Kč
750	380	TOPS3	0750	7 260 Kč	8 580 Kč
800	413	TOPS3	0800	7 410 Kč	8 730 Kč
900	479	TOPS3	0900	7 620 Kč	8 940 Kč
1000	545	TOPS3	1000	7 900 Kč	9 220 Kč
1100	608	TOPS3	1100	8 550 Kč	9 870 Kč
1200	677	TOPS3	1200	8 550 Kč	9 870 Kč

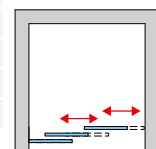
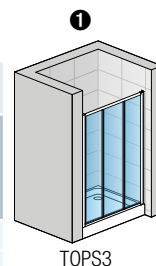

Zvláštní rozměry

Šířka	Výška	Typ	Šířka	Barva	Sklo		
700-1200	Do 1900	TOPS3	SM2	11 000 Kč	12 320 Kč
1201-1800	Do 1900	TOPS3	SM4	13 160 Kč	14 480 Kč

U šířky přes 1200 mm musí být pravá nebo levá strana blokována (nutno uvést do objednávky).

Zástěny s červeně vyznačeným objednacím kódem se drží skladem.

Dodací lhůta 10 dnů: TOPS308000407, TOPS309000407, TOPS310000107, TOPS310000407, TOPS311005007, TOPS312000407, TOPS312005022

TOPF / Boční stěna (pouze pro kombinaci s dveřmi) 6 mm bezpečnostní sklo

Příklad objednacího kódu: **TOPF 0700 50 07**

TOPF 0700 50 07 = TOP-Line boční stěna, šířka 700 mm, výška 1900 mm, aluchrom, čiré sklo

Standardní rozměry

Šířka	Výška	Typ	Šířka	Barva	Sklo		
		Kód	Rozměr	01=matný elox 04=bílá 50=aluchrom SF=sanitární barvy	07=čiré 22=Durlux (jen š. 800, 900 1000) 22=Durlux	30=Mastercarré 44=Cristal perly 49=Satén 51=linie	
700	1900	TOPF	0700	4 730 Kč	6 050 Kč
750	1900	TOPF	0750	4 800 Kč	6 120 Kč
800	1900	TOPF	0800	4 960 Kč	6 280 Kč
900	1900	TOPF	0900	5 190 Kč	6 510 Kč
1000	1900	TOPF	1000	5 510 Kč	6 830 Kč
1200	1900	TOPF	1200	5 820 Kč	7 140 Kč

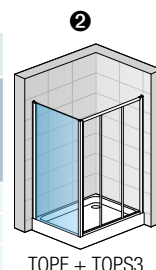

TOPF + TOPS3

Skutečná šířka (na střed profilu) dveří s boční stěnou je o 22 mm menší než šířka v objednacím kódu (s tolerancí -25 až +0 mm). Viz Technické informace na konci této kapitoly.

V případě montáže na dlažbu je nutno vzít v úvahu rozdíl mezi nominální a fyzickou šířkou. Viz Technické informace na konci této kapitoly.

Zvláštní rozměry

Šířka	Výška	Typ	Šířka	Barva	Sklo		
250-800	Do 1900	TOPF	SM1	5 990 Kč	7 310 Kč
801-1200	Do 1900	TOPF	SM2	7 000 Kč	8 320 Kč

* Sanitární barvy viz začátek ceníku.

Zástěny s červeně vyznačeným objednacím kódem se drží skladem.

Dodací lhůta 10 dnů: TOPF07000407, TOPF08000107, TOPF08000407, TOPF09000107, TOPF09000407, TOPF10000407, TOPF12000407

Příplatky

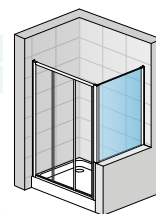

TOPS3 + TOPFSM

Zkosení / Výřez Obj. kód: **Z.AUS.001** (vychází se z ceny za zvláštní rozměry) Cena za ks 1 900 Kč

Přestavné šířky

Standardní rozměry	Šířka	Stavební připravenost niky po obložení	Instalační rozměry vaničky - od svislého obkladu po vnější hranu vaničky		Instalační rozměry dlažby pro dveře s boční stěnou - od svislého obkladu po hranu spádu dlažby	
		Dveře v nice (-25 mm; +25 mm)	Montáž na dlažbu (střed skla)		Montáž na dlažbu (střed skla)	
			Dveře (+boční stěna v 90°) (-25 mm; +0 mm)	Boční stěna v 90° (-25 mm; +0 mm)	Dveře (+b. stěna v 90°) (-10 mm; +15 mm)	Boční stěna v 90° (-10 mm; +15 mm)
700	675-725	675-700	675-700	673	673	
750	725-775	725-750	725-750	723	723	
800	775-825	775-800	775-800	773	773	
900	875-925	875-900	875-900	873	873	
1000	975-1025	975-1000	975-1000	973	973	
1200	1175-1225	1175-1200	1175-1200	1173	1173	
Zvláštní rozměry	např.: 865	(-25 mm; +25 mm)	(-10 mm; +15 mm)	(-10 mm; +15 mm)		
		840-890	855-880	855-880		

Technické informace viz strana 208-209.

Rozměry v mm. Ceny v Kč bez DPH. Zvláštní provedení nelze vrátit.



↑ **TBFS2G + TOPF**
aluchrom, čiré sklo

← **TBFS2D**
aluchrom, čiré sklo

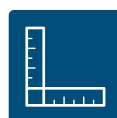

Viz vysvětlivky k piktogramům na vnitřní zadní straně obálky.

TBFS2 / Jednodílné posuvné dveře s pevnou stěnou v rovině - bezbariérové

6 mm bezpečnostní sklo, magnetické těsnění, chromované plastové dílky a madlo i u bílého a eloxovaného rámu

Příklad objednacího kódu: **TBFS2 G 120 50 07**

TBFS2 G 120 50 07 = TOP-LINE S posuvné dveře, pevný díl vlevo, šířka 1200 mm, výška 1900 mm, aluchrom, čiré sklo

Standardní rozměry - výška 1900 mm

Šířka	Šířka vstupu	Šířka pevného dílu	Typ	Pevný díl	Šířka	Barva	Sklo			
			Kód	G=vlevo D=vpravo	Rozměr	01=matný elox 04=bílá 50=aluchrom SF=sanitární barvy	07=čiré 22=Durlux	30=Mastercarré 44=Cristal perly 49=Satén 51=linie		
1200	480	582	TBFS2	G	120	9 850 Kč	..	12 510 Kč
			TBFS2	D	120
1400	580	682	TBFS2	G	140	10 430 Kč	..	13 090 Kč
			TBFS2	D	140
1600	680	782	TBFS2	G	160	11 010 Kč	..	13 670 Kč
			TBFS2	D	160

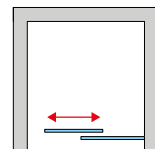
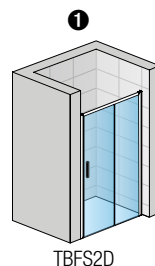

Zvláštní rozměry

Šířka	Výška	Typ	Pevný díl	Šířka	Barva	Sklo			
1200-1800	do 1900	TBFS2	G	SM1	13 410 Kč	..	16 070 Kč
		TBFS2	D	SM1

TOPF / Boční stěna (pouze pro kombinaci s dveřmi)

6 mm bezpečnostní sklo

Příklad objednacího kódu: **TOPF 0700 50 07**

TOPF 0700 50 07 = TOP-LINE boční stěna, šířka 700 mm, výška 1900 mm, aluchrom, čiré sklo

Standardní rozměry

Šířka	Výška	Typ	Šířka	Barva	Sklo			
		Kód	Rozměr	01=matný elox 04=bílá 50=aluchrom SF=sanitární barvy	07=čiré 22=Durlux (jen š. 800, 900 1000) 22=Durlux	30=Mastercarré 44=Cristal perly 49=Satén 51=linie		
700	1900	TOPF	0700	4 730 Kč	..	6 050 Kč
750	1900	TOPF	0750	4 800 Kč	..	6 120 Kč
800	1900	TOPF	0800	4 960 Kč	..	6 280 Kč
900	1900	TOPF	0900	5 190 Kč	..	6 510 Kč
1000	1900	TOPF	1000	5 510 Kč	..	6 830 Kč
1200	1900	TOPF	1200	5 820 Kč	..	7 140 Kč

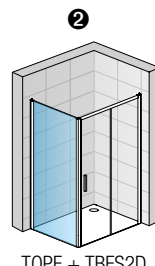

Skutečná šířka (na střed profilu) dveří s boční stěnou je o 22 mm menší než šířka v objednacím kódu (s tolerancí -25 až +0 mm). Viz Technické informace na konci této kapitoly. V případě montáže na dlažbu je nutno vzít v úvahu rozdíl mezi nominální a fyzickou šířkou. Viz Technické informace na konci této kapitoly.

Zvláštní rozměry

Šířka	Výška	Typ	Šířka	Barva	Sklo		
250-800	Do 1900	TOPF	SM1	5 990 Kč	7 310 Kč
801-1200	Do 1900	TOPF	SM2	7 000 Kč	8 320 Kč

* Sanitární barvy viz začátek ceníku.

Zástěny s červeně vyznačeným objednacím kódem se drží skladem.

Dodací lhůta 10 dnů: **TOPF07000407, TOPF08000107, TOPF08000407, TOPF09000107, TOPF09000407, TOPF10000407, TOPF12000407**

Příplatky

Zkosení / Výřez	Obj. kód: Z.AUS.001 (vychází se z ceny za zvláštní rozměry)	Cena za ks	1 900 Kč
-----------------	--	------------	----------

Přestavné šířky

	Stavební připravenost niky po obložení		Instalační rozměry vaničky - od svislého obkladu po vnější hranu vaničky		Instalační rozměry dlažby pro dveře s boční stěnou - od svislého obkladu po hranu spádu dlažby	
	Šířka dveří	Šířka boční stěny	1 Dveře v nice (-25 mm; +25 mm)	2 Dveře (+ b. stěna v 90° (-25 mm; +0 mm)) Boční stěna v 90° (-25 mm; +0 mm)	Montáž na dlažbu (střed skla) Dveře (+ b. stěna v 90° (-10 mm; +15 mm)) Boční stěna v 90° (-10 mm; +15 mm)	
Standardní rozměry	1200	700	1175-1225	1175-1200 675-700	1173	673
	1400	750	1375-1425	1375-1400 725-750	1373	723
	1600	800	1575-1625	1575-1600 775-800	1573	773
	-	900	-	- 875-900	-	873
	-	1000	-	- 975-1000	-	973
Zvláštní rozměry	např.: 1225	např.: 865	(-25 mm; +25 mm) 1200-1250	(-10 mm; +15 mm) 1215-1240 (-10 mm; +15 mm) 855-880	-	1173

Technické informace viz strana 208-209.

Rozměry v mm. Ceny v Kč bez DPH. Zvláštní provedení nelze vrátit.

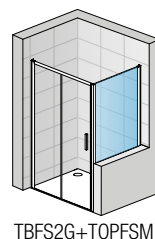



↑ **TOPS2 + TOPF**
aluchrom, čiré sklo

← **TOPS2**
aluchrom, čiré sklo

**SAFETY
GLASS**
6 mm



Standard
1900 mm

Maximum
1800 mm

max.
1200 mm

**AQUA
PERLE**

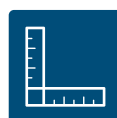

Viz vysvětlivky k piktogramům na vnitřní zadní straně obálky.

TOPS2 / Jednodílné posuvné dveře s pevnou stěnou v rovině 6 mm bezpečnostní sklo, magnetické těsnění, chromované plastové dílky a madlo i u bílého a eloxovaného rámu

Příklad objednáčích kódů: **TOPS2 1200 50 07**

TOPS2 1200 50 07 = TOP-Line posuvné dveře, šířka 1200 mm, výška 1900 mm, aluchrom, čiré sklo

Standardní rozměry - výška 1900 mm

Šířka	Šířka vstupu	Šířka pevného dílu	Typ	Šířka	Barva	Sklo		
			Kód	Rozměr	01=matný elox 04=bílá 50=aluchrom SF=sanitární barvy	07=čiré 22=Durlux	30=Mastercarré 44=Cristal perly 49=Satén 51=linie	
1200	480	596	TOPS2	1200	9 380 Kč	.. 11 910 Kč
1400	580	696	TOPS2	1400	9 930 Kč	.. 12 460 Kč
1600	680	796	TOPS2	1600	10 480 Kč	.. 13 010 Kč

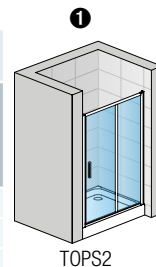

Při použití skla 51 - linie je nutno určit, zda bude pevná stěna v rovině vpravo nebo vlevo.

Zvláštní rozměry

Šířka	Výška	Typ	Šířka	Barva	Sklo
1200-1800	Do 1900	TOPS2	SM1 12 770 Kč .. 15 300 Kč

Zástěny s červeně vyznačeným objednáčím kódem se drží skladem.
Dodací lhůta 10 dnů: TOPS212000407, TOPS212005022, TOPS214000407

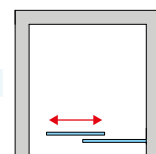

TOPF / Boční stěna (pouze pro kombinaci s dveřmi) 6 mm bezpečnostní sklo

Příklad objednáčích kódů: **TOPF 0700 50 07**

TOPF 0700 50 07 = TOP-LINE boční stěna, šířka 700 mm, výška 1900 mm, aluchrom, čiré sklo

Standardní rozměry

Šířka	Výška	Typ	Šířka	Barva	Sklo	
		Kód	Rozměr	01=matný elox 04=bílá 50=aluchrom SF=sanitární barvy	07=čiré 22=Durlux (jen š. 800, 900 1000) 22=Durlux	30=Mastercarré 44=Cristal perly 49=Satén 51=linie
700	1900	TOPF	0700	4 730 Kč .. 6 050 Kč
750	1900	TOPF	0750	4 800 Kč .. 6 120 Kč
800	1900	TOPF	0800	4 960 Kč .. 6 280 Kč
900	1900	TOPF	0900	5 190 Kč .. 6 510 Kč
1000	1900	TOPF	1000	5 510 Kč .. 6 830 Kč
1200	1900	TOPF	1200	5 820 Kč .. 7 140 Kč

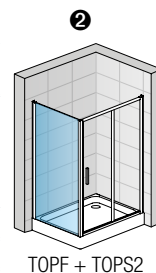

Skutečná šířka (na střed profilu) dveří s boční stěnou je o 22 mm menší než šířka v objednáčím kódu (s tolerancí -25 až +0 mm). Viz Technické informace na konci této kapitoly.
V případě montáže na dlažbu je nutno vzít v úvahu rozdíl mezi nominální a fyzickou šířkou. Viz Technické informace na konci této kapitoly.

Zvláštní rozměry

Šířka	Výška	Typ	Šířka	Barva	Sklo
250-800	Do 1900	TOPF	SM1 5 990 Kč .. 7 310 Kč
801-1200	Do 1900	TOPF	SM2 7 000 Kč .. 8 320 Kč

* Sanitární barvy viz začátek ceníku.
Zástěny s červeně vyznačeným objednáčím kódem se drží skladem.
Dodací lhůta 10 dnů: TOPF07000407, TOPF08000107, TOPF08000407, TOPF09000107, TOPF09000407, TOPF10000407, TOPF12000407

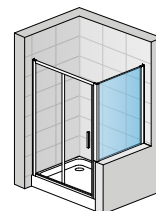

Příplatky

Zkosení / Výřez	Obj. kód: Z.AUS.001 (vychází se z ceny za zvláštní rozměry)	Cena za ks	1 900 Kč
-----------------	--	------------	----------

Přestavné šířky

	Stavební připravenost niky po obložení		Instalační rozměry vaničky - od svislého obkladu po vnější hranu vaničky		Instalační rozměry dlažby pro dveře s boční stěnou - od svislého obkladu po hranu spádu dlažby		
	Šířka dveří	Šířka boční stěny	1	2	Montáž na dlažbu (střed skla)		
Standardní rozměry	1200	700	Dveře v nice (-25 mm; +25 mm)	Dveře (+ b. stěna v 90° (-25 mm; +0 mm))	Boční stěna v 90° (-25 mm; +0 mm)	Dveře (+ b. stěna v 90° (-10 mm; +15 mm))	Boční stěna v 90° (-10 mm; +15 mm)
	1400	750	1175-1225	1175-1200	675-700	1173	673
	1600	800	1375-1425	1375-1400	725-750	1373	723
	-	900	-	1575-1600	775-800	1573	773
	-	1000	-	-	875-900	-	873
	-	1200	-	-	975-1000	-	973
Zvláštní rozměry	např.: 1225	např.: 865	(-25 mm; +25 mm)	(-10 mm; +15 mm)	(-10 mm; +15 mm)	-	1173
			1200-1250	1215-1240	855-880		

Technické informace viz strana 208-209.
Rozměry v mm. Ceny v Kč bez DPH. Zvláštní provedení nelze vrátit.



↑ **TBFS4 + TOPF**
aluchrom, čiré sklo

← **TBFS4**
aluchrom, čiré sklo

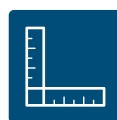

Viz vysvětlivky k piktogramům na vnitřní zadní straně obálky.

TBFS4 / Dvoudílné posuvné dveře s 2 pevnými stěnami v rovině - bezbariérové

6 mm bezpečnostní sklo, magnetické těsnění, chromované plastové dílky a madla i u bílého a eloxovaného rámu

Příklad objednacího kódu: **TBFS4 120 50 07**

TBFS4 120 50 07 = TOP-LINE dvoudílné posuvné dveře, šířka 1200 mm, výška 1900 mm, aluchrom, čiré sklo

Standardní rozměry - výška 1900 mm

Šířka	Šířka vstupu	Šířka pevného dílu	Typ	Šířka	Barva	Sklo		
			Kód	Rozměr	01=matný elox 04=bílá 50=aluchrom SF=sanitární barvy	07=čiré 22=Durlux	30=Mastercarré 44=Cristal perly 49=Satén 51=linie	
1200	460	312	TBFS4	120	10 550 Kč	.. 13 200 Kč
1400	560	362	TBFS4	140	10 960 Kč	.. 13 610 Kč
1600	660	412	TBFS4	160	11 270 Kč	.. 13 920 Kč

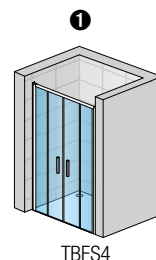

TBFS4

Zvláštní rozměry

Šířka	Výška	Typ	Šířka	Barva	Sklo
1200-1800	do 1900	TBFS4	SM1 13 900 Kč
					.. 16 550 Kč

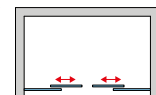

TOPF / Boční stěna (pouze pro kombinaci s dveřmi) 6 mm bezpečnostní sklo

Příklad objednacího kódu: **TOPF 0700 50 07**

TOPF 0700 50 07 = TOP-LINE boční stěna, šířka 700 mm, výška 1900 mm, aluchrom, čiré sklo

Standardní rozměry

Šířka	Výška	Typ	Šířka	Barva	Sklo		
		Kód	Rozměr	01=matný elox 04=bílá 50=aluchrom SF=sanitární barvy	07=čiré 22=Durlux (jen š. 800, 900 1000) 22=Durlux	30=Mastercarré 44=Cristal perly 49=Satén 51=linie	
700	1900	TOPF	0700	4 730 Kč	.. 6 050 Kč
750	1900	TOPF	0750	4 800 Kč	.. 6 120 Kč
800	1900	TOPF	0800	4 960 Kč	.. 6 280 Kč
900	1900	TOPF	0900	5 190 Kč	.. 6 510 Kč
1000	1900	TOPF	1000	5 510 Kč	.. 6 830 Kč
1200	1900	TOPF	1200	5 820 Kč	.. 7 140 Kč

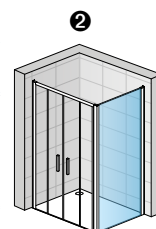

TBFS4 + TOPF

Skutečná šířka (na střed profilu) dveří s boční stěnou je o 22 mm menší než šířka v objednací kódu (s tolerancí -25 až +0 mm). Viz Technické informace na konci této kapitoly. V případě montáže na dlažbu je nutno vzít v úvahu rozdíl mezi nominální a fyzickou šířkou. Viz Technické informace na konci této kapitoly.

Zvláštní rozměry

Šířka	Výška	Typ	Šířka	Barva	Sklo
250-800	Do 1900	TOPF	SM1 5 990 Kč
801-1200	Do 1900	TOPF	SM2 7 000 Kč
					.. 8 320 Kč

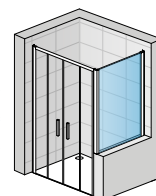

TBFS4+TOPFSM

* Sanitární barvy viz začátek ceníku.

Zástěny s červeně vyznačeným objednací kódem se drží skladem.

Dodací lhůta 10 dnů: TOPF07000407, TOPF08000107, TOPF08000407, TOPF09000107, TOPF09000407, TOPF10000407, TOPF12000407

Příplatky

Zkosení / Výřez	Obj. kód: Z.AUS.001 (vychází se z ceny za zvláštní rozměry)	Cena za ks	1 900 Kč
-----------------	--	------------	----------

Přestavné šířky

	Stavební připravenost niky po obložení		Instalační rozměry vaničky - od svislého obkladu po vnější hranu vaničky		Instalační rozměry dlažby pro dveře s boční stěnou - od svislého obkladu po hranu spádu dlažby		
	Šířka dveří	Šířka boční stěny	1 Dveře v nice (-25 mm; +25 mm)	2 Dveře (+ b. stěna v 90° (-25 mm; +0 mm)) Boční stěna v 90° (-25 mm; +0 mm)	Montáž na dlažbu (střed skla) Dveře (+ b. stěna v 90° (-10 mm; +15 mm)) Boční stěna v 90° (-10 mm; +15 mm)		
Standardní rozměry	1200	700	1175-1225	1175-1200	675-700	1173	673
	1400	750	1375-1425	1375-1400	725-750	1373	723
	1600	800	1575-1625	1575-1600	775-800	1573	773
	-	900	-	-	875-900	-	873
	-	1000	-	-	975-1000	-	973
				1175-1200	-	1173	
Zvláštní rozměry	např.: 1225	např.: 865	(-25 mm; +25 mm) 1200-1250	(-10 mm; +15 mm) 1215-1240	(-10 mm; +15 mm) 855-880		

Technické informace viz strana 208-209.

Rozměry v mm. Ceny v Kč bez DPH. Zvláštní provedení nelze vrátit.



↑ **TOPS4 + TOPF**
aluchrom, čiré sklo

← **TOPS4**
aluchrom, čiré sklo

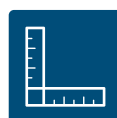

Viz vysvětlivky k piktogramům na vnitřní zadní straně obálky.

TOPS4 / Dvoudílné posuvné dveře s 2 pevnými stěnami v rovině 6 mm bezpečnostní sklo, magnetické těsnění, chromované plastové dílky a madla i u bílého a eloxovaného rámu

Příklad objednacího kódu: **TOPS4 1200 50 07**

TOPS4 1200 50 07 = TOP-LINE posuvné dveře, šířka 1200 mm, výška 1900 mm, aluchrom, čiré sklo

Standardní rozměry - výška 1900 mm

Šířka	Šířka vstupu	Šířka pevného dílu	Typ	Šířka	Barva	Sklo		
			Kód	Rozměr	01=matný elox 04=bílá 50=aluchrom SF=sanitární barvy	07=čiré 22=Durlux	30=Mastercarré 44=Cristal perly 49=Satén 51=linie	
1200	456	311	TOPS4	1200	10 040 Kč	.. 12 570 Kč
1400	556	361	TOPS4	1400	10 430 Kč	.. 12 960 Kč
1600	656	411	TOPS4	1600	10 730 Kč	.. 13 260 Kč

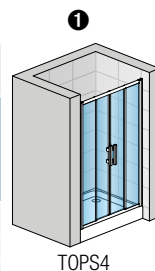

Zvláštní rozměry

Šířka	Výška	Typ	Šířka	Barva	Sklo	
1200-1800	Do 1900	TOPS4	SM1	13 230 Kč .. 15 760 Kč

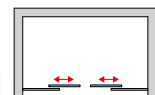

TOPF / Boční stěna (pouze pro kombinaci s dveřmi) 6 mm bezpečnostní sklo

Příklad objednacího kódu: **TOPF 0700 50 07**

TOPF 0700 50 07 = TOP-LINE boční stěna, šířka 700 mm, výška 1900 mm, aluchrom, čiré sklo

Standardní rozměry

Šířka	Výška	Typ	Šířka	Barva	Sklo	
		Kód	Rozměr	01=matný elox 04=bílá 50=aluchrom SF=sanitární barvy	07=čiré 22=Durlux (jen š. 800, 900 1000) 22=Durlux	30=Mastercarré 44=Cristal perly 49=Satén 51=linie
700	1900	TOPF	0700	4 730 Kč .. 6 050 Kč
750	1900	TOPF	0750	4 800 Kč .. 6 120 Kč
800	1900	TOPF	0800	4 960 Kč .. 6 280 Kč
900	1900	TOPF	0900	5 190 Kč .. 6 510 Kč
1000	1900	TOPF	1000	5 510 Kč .. 6 830 Kč
1200	1900	TOPF	1200	5 820 Kč .. 7 140 Kč

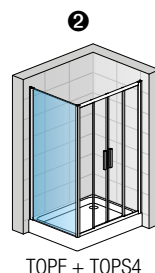

Skutečná šířka (na střed profilu) dveří s boční stěnou je o 22 mm menší než šířka v objednací kódu (s tolerancí -25 až +0 mm). Viz Technické informace na konci této kapitoly. V případě montáže na dlažbu je nutno vzít v úvahu rozdíl mezi nominální a fyzickou šířkou. Viz Technické informace na konci této kapitoly.

Zvláštní rozměry

Šířka	Výška	Typ	Šířka	Barva	Sklo	
250-800	Do 1900	TOPF	SM1	5 990 Kč .. 7 310 Kč
801-1200	Do 1900	TOPF	SM2	7 000 Kč .. 8 320 Kč

* Sanitární barvy viz začátek ceníku.

Zástěny s červeně vyznačeným objednací kódem se drží skladem.

Dodací lhůta 10 dnů: TOPF07000407, TOPF08000107, TOPF08000407, TOPF09000107, TOPF09000407, TOPF10000407, TOPF12000407

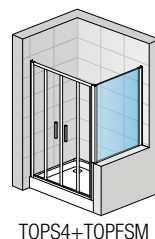

Příplatky

Zkosení / Výřez	Obj. kód: Z.AUS.001 (vychází se z ceny za zvláštní rozměry)	Cena za ks	1 900 Kč
-----------------	--	------------	----------

Přestavné šířky

	Stavební připravenost niky po obložení		Instalační rozměry vaničky - od svislého obkladu po vnější hranu vaničky		Instalační rozměry dlažby pro dveře s boční stěnou - od svislého obkladu po hranu spádu dlažby	
	Šířka dveří	Šířka boční stěny	① Dveře v nice (-25 mm; +25 mm)	② Dveře (+ b. stěna v 90° (-25 mm; +0 mm)	Montáž na dlažbu (střed skla)	
Standardní rozměry	1200	700	1175-1225	1175-1200	675-700	1173 673
	1400	750	1375-1425	1375-1400	725-750	1373 723
	1600	800	1575-1625	1575-1600	775-800	1573 773
	-	900	-	-	875-900	- 873
	-	1000	-	-	975-1000	- 973
-	1200	-	-	1175-1200	- 1173	
Zvláštní rozměry	např.: 1225	např.: 865	(-25 mm; +25 mm) 1200-1250	(-10 mm; +15 mm) 1215-1240	(-10 mm; +15 mm) 855-880	

Technické informace viz strana 208-209.

Rozměry v mm. Ceny v Kč bez DPH. Zvláštní provedení nelze vrátit.



↑ **TBFG + Tbfd**
aluchrom, čiré sklo



Viz vysvětlivky k piktogramům na vnitřní zadní straně obálky.

TBFAC / Rohový vstup s dvoudílnými posuvnými dveřmi - bezbariérový

6 mm bezpečnostní sklo, magnetické těsnění, možnost odklopení dveří pro snadné čištění, chromované plastové dílky a madla i u bílého a eloxovaného rámu

Rovnostranné provedení - cena za komplet

Příklad objednáčích kódů: **TBFAC** **0700** **50** **07**

TBFAC 0700 50 07 = TOP-Line rohový vstup, výška 1900 mm, šířka 700 mm, aluchrom, čiré sklo

Standardní rozměry - výška 1900 mm

Šířka	Šířka vstupu	Šířka pevného dílu	Typ	Šířka	Barva	Sklo			
			Kód	Rozměr	01=matný elox 04=bílá 50=aluchrom SF=sanitární barvy	07=čiré 22=Durlux	30=Mastercarré 44=Cristal perly 49=Satén 51=linie		
700	359	334	TBFAC	0700	11 940 Kč	..	17 260 Kč
800	429	384	TBFAC	0800	12 510 Kč	..	17 830 Kč
900	499	434	TBFAC	0900	13 100 Kč	..	18 420 Kč
1000	569	484	TBFAC	1000	13 700 Kč	..	19 020 Kč

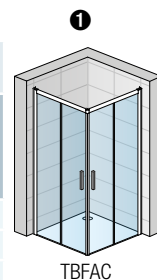

TBFAC

Skutečná šířka (na střed profilu) je o 22 mm menší než šířka v objednáčím kódu (s tolerancí -25 až +0 mm). Viz Technické informace na konci této kapitoly.
Zástěny s červeně vyznačeným objednáčím kódem se drží skladem.

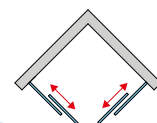

Nerovnostranné provedení - cena za stranu**

Příklad objednáčích kódů: **TBF** **G** **0750** **50** **07**

TBFG 0750 50 07 = TOP-LINE rohový vstup, levá strana, šířka 750 mm, výška 1900 mm, aluchrom, čiré sklo

Standardní rozměry - cena za stranu *

Šířka	Výška	Typ	Strana	Šířka	Barva	Sklo			
		Kód	G=levá D=pravá	Rozměr	01=matný elox 04=bílá 50=aluchrom SF=sanitární barvy	07=čiré 22=Durlux	30=Mastercarré 44=Cristal perly 49=Satén 51=linie		
700	1900	TBF	G	0700	5 690 Kč	..	8 340 Kč
		TBF	D	0700	
750	1900	TBF	G	0750	6 120 Kč	..	8 770 Kč
		TBF	D	0750	
800	1900	TBF	G	0800	6 260 Kč	..	8 910 Kč
		TBF	D	0800	
900	1900	TBF	G	0900	6 560 Kč	..	9 210 Kč
		TBF	D	0900	
1000	1900	TBF	G	1000	6 860 Kč	..	9 510 Kč
		TBF	D	1000	
1200	1900	TBF	G	1200	7 300 Kč	..	9 950 Kč
		TBF	D	1200	

V případě montáže na dlažbu je nutno vzít v úvahu rozdíl mezi nominální a fyzickou šířkou. Viz Technické informace na konci této kapitoly.

Zvláštní rozměry - cena za stranu*

Šířka	Výška	Typ	Strana	Šířka	Barva	Sklo			
600-900	do 1900	TBF	G	SM1	8 470 Kč	..	11 120 Kč
		TBF	D	SM1	
901-1200	do 1900	TBF	G	SM2	9 620 Kč	..	12 270 Kč
		TBF	D	SM2	

* Rohový vstup se skládá z pravého a levého dílu.

Přestavné šířky

Instalační rozměry vaničky
- od svislého obkladu
po vnější hranu vaničky

Instalační rozměry dlažby pro rohový vstup
- od svislého obkladu po hranu spádu dlažby

Standardní rozměry	Šířka dveří	1	Montáž na dlažbu (střed skla)
		Rohový vstup (-25 mm; +0 mm)	Rohový vstup (-10 mm; +15 mm)
	700	675-700	673
	750	725-750	723
	800	775-800	773
	900	875-900	873
	1000	975-1000	973
	1200	1175-1200	1173
		(-10 mm; +15 mm)	
Zvláštní rozměry	např.: 865	855-880	

Technické informace viz strana 208-209.

Rozměry v mm. Ceny v Kč bez DPH. Zvláštní provedení nelze vrátit.



↑ **TOPAC**
aluchrom, čiré sklo



Viz vysvětlivky k piktogramům na vnitřní zadní straně obálky.

TOPAC / Rohový vstup s dvoudílnými posuvnými dveřmi 6 mm bezpečnostní sklo, magnetické těsnění, možnost odklopení dveří pro snadné čištění, chromované plastové dílky a madla i u bílého a eloxovaného rámu

Rovnostranné provedení - cena za komplet

Příklad objednacího kódu:	TOPAC	0700	50	07
---------------------------	--------------	-------------	-----------	-----------

TOPAC 0700 50 07 = TOP-Line rohový vstup, výška 1900 mm, šířka 700 mm, aluchrom, čiré sklo

Standardní rozměry - výška 1900 mm

Šířka	Šířka vstupu	Šířka pevného dílu	Typ	Šířka	Barva	Sklo			
			Kód	Rozměr	01=matný elox 04=bílá 50=aluchrom SF=sanitární barvy	07=čiré 22=Durlux (jen šíře 900)	30=Mastercarré 44=Cristal perly 49=Satén 51=linie		
700	336	348	TOPAC	0700	11 370 Kč	..	16 440 Kč
800	407	398	TOPAC	0800	11 910 Kč	..	16 980 Kč
900	477	448	TOPAC	0900	12 470 Kč	..	17 540 Kč
1000	548	498	TOPAC	1000	13 050 Kč	..	18 120 Kč

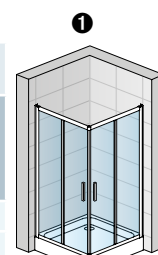

TOPAC

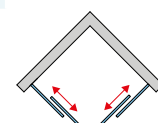

Skutečná šířka (na střed profilu) je o 22 mm menší než šířka v objednacím kódu (s tolerancí -25 až +0 mm). Viz Technické informace na konci této kapitoly.

Zástěny s červeně vyznačeným objednacím kódem se drží skladem.

Dodací lhůta 10 dnů: TOPAC08000407, TOPAC0900407

Nerovnostranné provedení - cena za stranu**

Příklad objednacího kódu:	TOP	G	0700	50	07
---------------------------	------------	----------	-------------	-----------	-----------

TOPG 0700 50 07 = TOP-Line rohový vstup, levý díl, výška 1900 mm, šířka 700 mm, aluchrom, čiré sklo

Standardní rozměry

Šířka	Výška	Typ	Díl	Šířka	Barva	Sklo			
		Kód	G=levý D=pravý	Rozměr	01=matný elox 04=bílá 50=aluchrom SF=sanitární barvy	07=čiré 22=Durlux	30=Mastercarré 44=Cristal perly 49=Satén 51=linie		
700	1900	TOP	G	0700	5 690 Kč	..	8 230 Kč
		TOP	D	0700	
750	1900	TOP	G	0750	5 820 Kč	..	8 360 Kč
		TOP	D	0750	
800	1900	TOP	G	0800	5 960 Kč	..	8 500 Kč
		TOP	D	0800	
900	1900	TOP	G	0900	6 240 Kč	..	8 780 Kč
		TOP	D	0900	
1000	1900	TOP	G	1000	6 530 Kč	..	9 070 Kč
		TOP	D	1000	
1200	1900	TOP	G	1200	6 950 Kč	..	9 490 Kč
		TOP	D	1200	

Skutečná šířka (na střed profilu) je o 22 mm menší než šířka v objednacím kódu (s tolerancí -25 až +0 mm). Viz Technické informace na konci této kapitoly.

Zvláštní rozměry - cena za stranu

Šířka	Výška	Typ	Díl	Šířka	Barva	Sklo			
600-900	Do 1900	TOP	G	SM1	8 060 Kč	..	10 600 Kč
		TOP	D	SM1	
901-1200	Do 1900	TOP	G	SM2	9 160 Kč	..	11 700 Kč
		TOP	D	SM2	

* Sanitární barvy viz začátek ceníku.

** Rohový vstup se skládá z pravého a levého dílu.

Přestavné šířky

Instalační rozměry vaničky
- od svislého obkladu
po vnější hranu vaničky

Instalační rozměry dlažby pro rohový vstup
- od svislého obkladu po hranu spádu dlažby

Standardní rozměry	Šířka dveří	Instalační rozměry vaničky	Instalační rozměry dlažby
		Rohový vstup (-25 mm; +0 mm)	Rohový vstup (-10 mm; +15 mm)
Standardní rozměry	700	675-700	673
	750	725-750	723
	800	775-800	773
	900	875-900	873
	1000	975-1000	973
	1200	1175-1200	1173
Zvláštní rozměry	např.: 865	(-10 mm; +15 mm) 855-880	

Technické informace viz strana 208-209.

Rozměry v mm. Ceny v Kč bez DPH. Zvláštní provedení nelze vrátit.



↑ **TOE3G + TOE3D**
aluchrom, čiré sklo



Viz vysvětlivky k piktogramům na vnitřní zadní straně obálky.

TOE3 / Rohový vstup s třídílnými posuvnými dveřmi

3 mm bezpečnostní sklo, magnetické těsnění, možnost odklopení dveří pro snadné čištění, chromované plastové dílky i u bílého a eloxovaného rámu

Příklad objednacího kódu: **TOE3 G 0700 50 07**
TOE3G 0700 50 07 = TOP-Line rohový vstup, levý díl, výška 1900 mm, šířka 700 mm, aluchrom, čiré sklo

Standardní rozměry - výška 1900 mm - cena za stranu **

Šířka	Šířka vstupu	Šířka pevného dílu	Typ		Šířka Rozměr	Barva 01=matný elox 04=bílá 50=aluchrom SF=sanitární barvy	Sklo			
			Kód	G=levý D=pravý			07=čiré 22=Durlux	44=Cristal perly 49=Satén 51=linie		
700	472	266	TOE3	G	0700	5 350 Kč	..	6 670 Kč
			TOE3	D	0700
750	519	282	TOE3	G	0750	5 480 Kč	..	6 800 Kč
			TOE3	D	0750
800	565	299	TOE3	G	0800	5 620 Kč	..	6 940 Kč
			TOE3	D	0800
900	660	332	TOE3	G	0900	5 880 Kč	..	7 200 Kč
			TOE3	D	0900
1000	754	366	TOE3	G	1000	6 160 Kč	..	7 480 Kč
			TOE3	D	1000
1200	970	432	TOE3	G	1200	6 710 Kč	..	8 030 Kč
			TOE3	D	1200

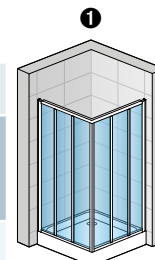

TOE3G + TOE3D

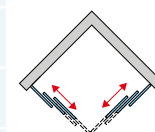

Skutečná šířka (na střed profilu) je o 22 mm menší než šířka v objednacím kódu (s tolerancí -25 až +0 mm). Viz Technické informace na konci této kapitoly. V případě montáže na dlažbu je nutno vzít v úvahu rozdíl mezi nominální a fyzickou šířkou. Viz Technické informace na konci této kapitoly.

Zvláštní rozměry - cena za stranu**

Šířka	Výška	Typ	Díl	Šířka	Barva	Sklo	
600-900	Do 1900	TOE3	G	SM1	7 670 Kč
		TOE3	D	SM1	8 990 Kč
901-1200	Do 1900	TOE3	G	SM2	8 790 Kč
		TOE3	D	SM2	10 110 Kč

* Sanitární barvy viz začátek ceníku.

** Rohový vstup se skládá z pravého a levého dílu.

Přestavné šířky

Instalační rozměry vaničky
- od svislého obkladu
po vnější hranu vaničky

Instalační rozměry dlažby pro rohový vstup
- od svislého obkladu po hranu spádu dlažby

	Šířka dveří	Montáž na dlažbu (střed skla)	
		Rohový vstup (-25 mm; +0 mm)	Rohový vstup (-10 mm; +15 mm)
Standardní rozměry	700	675-700	673
	750	725-750	723
	800	775-800	773
	900	875-900	873
	1000	975-1000	973
	1200	1175-1200	1173
Zvláštní rozměry	např.: 865	(-10 mm; +15 mm) 855-880	

Technické informace viz strana 208-209.

Rozměry v mm. Ceny v Kč bez DPH. Zvláštní provedení nelze vrátit.



↑ **TED2G + TED2D**
aluchrom, čiré sklo

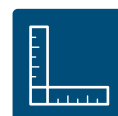

Viz vysvětlivky k piktogramům na vnitřní zadní straně obálky.

TED2 / Rohový vstup s dvoukřídlými dveřmi

6 mm bezpečnostní sklo, magnetické těsnění, výška 1900 mm, otvírání ven, chromované plastové dílky a madla i u bílého a eloxovaného rámu

Příklad objednávacího kódu: **TED2 G 0700 50 07**

TED2 G 0700 50 07 = TOP-Line rohový vstup, levý díl, výška 1900 mm, šířka 700 mm, aluchrom, čiré sklo

Standardní rozměry - výška 1900 mm - cena za stranu

Šířka celková	Šířka vstupu	Šířka pevných dílů	Typ	Díl	Šířka	Barva	Sklo			
			Kód	G=levý D=pravý	Rozměr	01=matný elox 04=bílá 50=aluchrom SF=sanitární barvy	07=čiré 22=Durlux	30=Mastercarré 44=Cristal perly 49=Satén 51=linie		
700	644	200	TED2	G	0700	5 660 Kč	..	8 750 Kč
			TED2	D	0700
750	715	200	TED2	G	0750	5 740 Kč	..	8 830 Kč
			TED2	D	0750
800	715	250	TED2	G	0800	5 830 Kč	..	8 920 Kč
			TED2	D	0800
900	715	350	TED2	G	0900	6 070 Kč	..	9 160 Kč
			TED2	D	0900
1000	715	450	TED2	G	1000	6 240 Kč	..	9 330 Kč
			TED2	D	1000
1200	715	650	TED2	G	1200	6 650 Kč	..	9 740 Kč
			TED2	D	1200

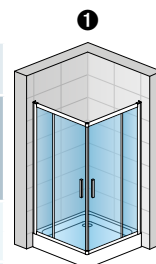

TED2G + TED2D

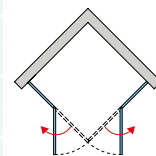

V případě montáže na dlažbu je nutno vzít v úvahu rozdíl mezi nominální a fyzickou šířkou. Viz Technické informace na konci této kapitoly.
Skutečná šířka (na střed profilu) je o 22 mm menší než šířka v objednávacím kódu (s tolerancí -25 až +0 mm). Viz Technické informace na konci této kapitoly.
Dodací lhůta 10 dnů: TED2D09005007, TED2G09005007

Zvláštní rozměry - cena za stranu

Šířka	Výška	Typ	Díl	Šířka	Barva	Cena	Sklo	Cena
700-900	Do 1900	TED2	G	SM1	8 060 Kč	11 150 Kč
		TED2	D	SM1
901-1200	Do 1900	TED2	G	SM2	9 150 Kč	12 240 Kč
		TED2	D	SM2

* Sanitární barvy viz začátek ceníku.

** Rohový vstup se skládá z pravého a levého dílu.

Přestavné šířky

Instalační rozměry vaničky
- od svislého obkladu
po vnější hranu vaničky

Instalační rozměry dlažby pro rohový vstup
- od svislého obkladu po hranu spádu dlažby

Standardní rozměry	Šířka dveří	Instalační rozměry vaničky	Montáž na dlažbu (střed skla)
		Rohový vstup (-25 mm; +0 mm)	Rohový vstup (-10 mm; +15 mm)
	700	675-700	673
	750	725-750	723
	800	775-800	773
	900	875-900	873
	1000	975-1000	973
	1200	1175-1200	1173
Zvláštní rozměry	např.: 865	(-10 mm; +15 mm) 855-880	

Technické informace viz strana 208-209.

Rozměry v mm. Ceny v Kč bez DPH. Zvláštní provedení nelze vrátit.



↑ **TOPR**
aluchrom, čiré sklo



Viz vysvětlivky k piktogramům na vnitřní zadní straně obálky.

TOPR / Čtvrtekruh s dvoudílnými posuvnými dveřmi

6 mm bezpečnostní sklo, magnetické těsnění, možnost odklopení dveří pro snadné čištění, chromované plastové dílky a madla i u bílého a eloxovaného rámu

Příklad objednávacího kódu: **TOPR 50 080 50 07**

TOPR 50 080 50 07 = TOP-Line čtvrtkruh, výška 1900 mm, rádius 500 mm, šířka 800 mm, aluchrom, čiré sklo

Standardní rozměry

Šířka A	Šířka vstupu	Šířka pevného dílu	Typ	Rádius	Šířka	Barva	Sklo			
			Kód	50=500 mm 55=550 mm	Rozměr	01=matný elox 04=bílá 50=aluchrom SF=sanitární barvy	07=čiré 22=Durlux (jen šířka 900) 22=Durlux	44=Cristal perly		
800	403	298	TOPR	50	080	13 160 Kč	..	16 030 Kč
	403	248	TOPR	55	080
900	453	398	TOPR	50	090	13 790 Kč	..	16 660 Kč
	550	348	TOPR	55	090
1000	453	498	TOPR	50	100	14 490 Kč	..	17 360 Kč
	566	448	TOPR	55	100

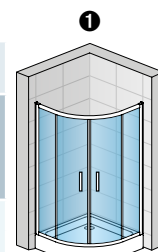

TOPR

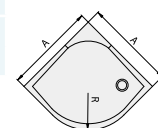

Skutečná šířka (na střed profilu) je o 22 mm menší než šířka v objednávacím kódu (s tolerancí -25 až +0 mm). Viz Technické informace na konci této kapitoly. V případě montáže na dlažbu je nutno vzít v úvahu rozdíl mezi nominální a fyzickou šířkou. Viz Technické informace na konci této kapitoly.

Zvláštní rozměry

Šířka A	Výška	Typ	Rádius	Šířka	Barva	Sklo	
750-900	1900	TOPR	50	SM1	17 640 Kč
		TOPR	55	SM1	20 510 Kč
901-1200	1900	TOPR	50	SM2	20 100 Kč
		TOPR	55	SM2	22 970 Kč

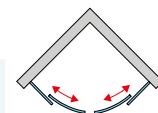

U nerovnostranného provedení je nutno uvést šířku pravé a levé strany.

* Sanitární barvy viz začátek ceníku.

Šířku křídel dveří nelze měnit (ani u zvláštních provedení), mění se pouze šířka pevných dílů.

Zástěny s červeně vyznačeným objednávacím kódem se drží skladem včetně TOPR550900407.

Dodací lhůta 10 dnů: TOPR550900422, TOPR550905044

Přestavné šířky

	Šířka dveří	Instalační rozměry vaničky - od svislého obkladu po vnější hranu vaničky	Instalační rozměry dlažby pro čtvrtkruhovou zástěnu - od svislého obkladu po hranu spádu dlažby
		Čtvrtekruh (-25 mm; +0 mm)	Čtvrtekruh (-10 mm; +15 mm)
Standardní rozměry	800	775-800	773
	900	875-900	873
	1000	975-1000	973
Zvláštní rozměry	např.: 865	(-10 mm; +15 mm) 855-880	

Technické informace viz strana 208-209.

Rozměry v mm. Ceny v Kč bez DPH. Zvláštní provedení nelze vrátit.



↑ **TER**
aluchrom, čiré sklo



Viz vysvětlivky k piktogramům na vnitřní zadní straně obálky.

TER / Čtvrtekruh s dvoukřídlými dveřmi

6 mm bezpečnostní sklo, magnetické těsnění, otvírácí ven, chromované plastové dílky a madla i u bílého a eloxovaného rámu

Příklad objednacího kódu: **TER 50 080 50 07**

TER 50 080 50 07 = TOP-Line čtvrtekruh, výška 1900 mm, rádius 500 mm, šířka 800 mm, aluchrom, čiré sklo

Standardní rozměry - výška 1900 mm

Šířka A	Šířka vstupu	Šířka pevného dílu	Typ	Rádius	Šířka	Barva	Sklo			
			Kód	50=500 mm 55=550 mm	Rozměr	01=matný elox 04=bílá 50=aluchrom SF=sanitární barvy	07=čiré 22=Durlux	44=Cristal perly		
800	643	296	TER	50	080	14 210 Kč	..	18 180 Kč
	714	246	TER	55	080
900	643	396	TER	50	090	14 560 Kč	..	18 530 Kč
	714	346	TER	55	090
1000	643	496	TER	50	100	14 930 Kč	..	19 000 Kč
	714	446	TER	55	100

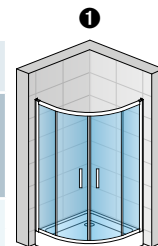

TER

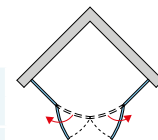
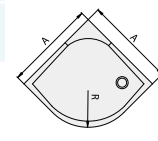

Skutečná šířka (na střed profilu) je o 22 mm menší než šířka v objednacím kódu (s tolerancí -25 až +0 mm). Viz Technické informace na konci této kapitoly. V případě montáže na dlažbu je nutno vzít v úvahu rozdíl mezi nominální a fyzickou šířkou. Viz Technické informace na konci této kapitoly.

Zvláštní rozměry

Šířka A	Výška	Typ	Rádius	Šířka	Barva	Sklo		
750-900	1900	TER	50	SM1	17 100 Kč	21 070 Kč
		TER	55	SM1
901-1200	1900	TER	50	SM2	19 320 Kč	23 290 Kč
		TER	55	SM2

U nerovnostranného provedení je nutno uvést šířku pravé a levé strany.

* Sanitární barvy viz začátek ceníku.

Šířku křídel dveří nelze měnit (ani u zvláštních provedení), mění se pouze šířka pevných dílů.

Zástěny s červeně vyznačeným objednacím kódem se drží skladem.

Přestavné šířky

	Šířka dveří	Instalační rozměry vaničky - od svislého obkladu po vnější hranu vaničky	Instalační rozměry dlažby pro čtvrtekruhovou zástěnu - od svislého obkladu po hranu spádu dlažby
		Čtvrtekruh (-25 mm; +0 mm)	Montáž na dlažbu (střed skla) Čtvrtekruh (-10 mm; +15 mm)
Standardní rozměry	800	775-800	773
	900	875-900	873
	1000	975-1000	973
Zvláštní rozměry	např.: 865	(-10 mm; +15 mm) 855-880	

Technické informace viz strana 208-209.

Rozměry v mm. Ceny v Kč bez DPH. Zvláštní provedení nelze vrátit.



▲ **TOP52**
aluchrom, čiré sklo



Viz vysvětlivky k piktogramům na vnitřní zadní straně obálky.

TOP52 / Pětiúhelník s dvoukřídlými dveřmi

Dveře 5 mm bezp. sklo, boční stěny 6 mm bezp. sklo, magnetické těsnění, otvírání ven i dovnitř, chromované plastové dílky a madla i u bílého a eloxovaného rámu

Příklad objednávacího kódu: **TOP52 6 080 50 07**

TOP52 6 080 50 07 = TOP-Line pětiúhelník s dvoukřídlými dveřmi, výška 1900 mm, šířka dveří C 636 mm, šířka A 800 mm, aluchrom, čiré sklo

Standardní rozměry - kompletní zástěna - výška 1900 mm

Šířka dveří Rozměr C	Šířka A	Šířka bočních stěn Rozměr B	Šířka vstupu	Typ	Šířka C	Šířka A	Barva 01=matný elox 04=bílá 50=aluchrom SF=sanitární barvy	Sklo			
				Kód	Rozměr	07=čiré 22=Durlux		30=Mastercarré 44=Cristal perly 49=Satén 51=linie			
636	800	350	508	TOP52	6	080	14 000 Kč	..	19 180 Kč
	900	450	508	TOP52	6	090	14 120 Kč	..	19 300 Kč
	1000	550	508	TOP52	6	100	14 240 Kč	..	19 420 Kč
707	800	300	579	TOP52	7	080	14 000 Kč	..	19 180 Kč
	900	400	579	TOP52	7	090	14 120 Kč	..	19 300 Kč
	1000	500	579	TOP52	7	100	14 240 Kč	..	19 420 Kč

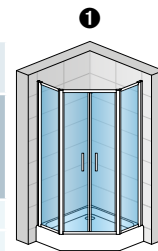

TOP52

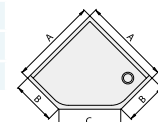

Skutečná šířka (na střed profilu) je o 22 mm menší než šířka v objednávacím kódu (s tolerancí -10 až +15 mm). Viz Technické informace na konci této kapitoly.

V případě montáže na dlažbu je nutno vzít v úvahu rozdíl mezi nominální a fyzickou šířkou. Viz Technické informace na konci této kapitoly.

Pro zástěny TOP52 6 090 je možno použít vaničku Marblemate WM5.

TOP52 / Dvoukřídlé dveře pro pětiúhelník

5 mm bezpečnostní sklo

Příklad objednávacího kódu: **TOP52 SM1 50 07**

TOP52 SM1 50 07 = TOP-Line pětiúhelník s dvoukřídlými dveřmi, výška do 1900 mm, šířka zvláštní rozměr, aluchrom, čiré sklo

Zvláštní rozměry

Šířka dveří Rozměr C	Výška	Typ	Šířka	Barva 01=matný elox 04=bílá 50=aluchrom SF=sanitární barvy	Sklo			
		Kód	Rozměr		07=čiré 22=Durlux	30=Mastercarré 44=Cristal perly 49=Satén 51=linie		
600-1000	Do 1900	TOP52	SM1	6 910 Kč	..	9 440 Kč

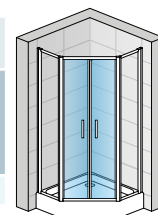
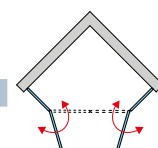

TOPF5 / Boční stěna pro pětiúhelník**

6 mm bezpečnostní sklo

** Pro kompletní pětiúhelník je třeba objednat 2 boční stěny.

Příklad objednávacího kódu: **TOPF5 SM1 50 07**

TOPF5 SM1 50 07 = TOP-Line boční stěna pro pětiúhelník, výška do 1900 mm, šířka zvláštní rozměr, aluchrom, čiré sklo

Zvláštní rozměry

Šířka bočních stěn Rozměr B	Výška	Typ	Šířka	Barva 01=matný elox 04=bílá 50=aluchrom SF=sanitární barvy	Sklo			
		Kód	Rozměr		07=čiré 22=Durlux	30=Mastercarré 44=Cristal perly 49=Satén 51=linie		
200-550	Do 1900	TOPF5	SM1	5 030 Kč	..	6 360 Kč

* Sanitární barvy viz začátek ceníku.

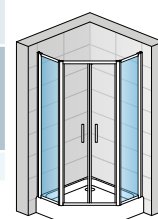

Příplatky

Zkosnění / Výřez	Obj. kód: Z.AUS.001 (vychází se z ceny za zvláštní rozměry)	Cena za ks	1 900 Kč
------------------	--	------------	----------

Přestavné šířky

Instalační rozměry vaničky
- od svislého obkladu po vnější hranu vaničky

	Šířka			Šířka A (-25 mm; +0 mm)	Šířka B (-25 mm; +0 mm)
	Rozměr A	Rozměr B	Rozměr C		
Standardní rozměry	800	350	636	775-800	325-350
		300	707		275-300
	900	450	636	875-900	425-450
		400	707		375-400
	1000	550	636	975-1000	525-550
		500	707		475-500
Zvláštní rozměry	např.: 865	415	636	(-10 mm; +15 mm) 855-880	(-10 mm; +15 mm) 405-430

Technické informace viz strana 208-209.

Rozměry v mm. Ceny v Kč bez DPH. Zvláštní provedení nelze vrátit.

Příklady zvláštních provedení



TOPP + TOPF SM

Jednokřídlé dveře + boční stěna
s výřezem a zkosením



TOPP + TOPF SM

Jednokřídlé dveře
+ zkrácená pevná stěna v rovině



TOPS2 + 2x TOPF + 2x EVT6

Jednodílné posuvné dveře s pevnou stěnou v rovině
+ 2 boční stěny v 90° jako U-montáž
+ rohové vzpěry EVT6



TOPAC + TOPF + 1x EVT6

Rohový vstup
+ boční stěna v 90° jako U-montáž
+ rohová vzpěra EVT6

Technika a design

+ Technické přednosti a přestavitelnost

Vyrovnávací profil na zeď

- Umožňuje 25 mm přestavitelnost
- Není nutné žádné vrtání
- Jediný fixační šroub pro přestavení šířky



Doraz pojezdu dveří

- Zabraňuje nárazu dveří na konci otvírání



Naklapávací systém spojení dveří a boční stěny

- Zajišťuje naprostou těsnost a dobrý vzhled i bez vrtání a sešroubovávání
- Vhodný i pro montáž na dlažbu



Dvojitá pojezdová kolečka

- Pro lehký a tichý chod při otvírání posuvných dveří



Technika a design

+ Systém posuvných dveří se snadnou údržbou



Vyklápávací systém u posuvných dveří

- Usnadňuje čištění
- Dveře s vyklápávacími kolečky (1) u typů TOPAC, TOPR, TOPS2 a TOPS4
- Výklopný vodící profil (2) u typů TOPS3 a TOE3



Vyklápávací systém u bezbariérových dveří

- jediným stiskem uvolníte dveře
- jednoduché a rychlé řešení
- nízká prahová lišta umožňuje bezbariérový vstup a zlepšuje těsnost

+ Zajímavý design



Madla

- Chromovaná madla s hranatým designem (3) a zaoblená madla (4) u zalamovacích dveří a madla pro TBFS2, TBFS4, TBFAC (5)



Kvalita i v detailu

- Dobrý dojem z řady TOP-LINE umocňují chromované rohové spoje (6)

Technické informace

Pokyny k instalaci

Dveře s boční stěnou, rohový vstup a čtvrtkruh - montáž na vaničku

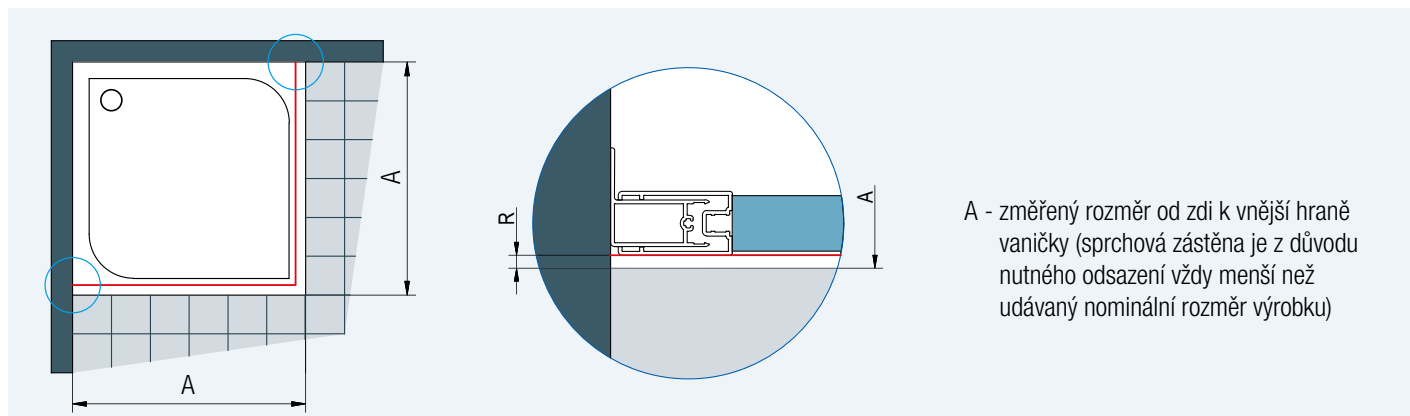

A - změřený rozměr od zdi k vnější hraně vaničky (sprchová zástěna je z důvodu nutného odsazení vždy menší než udávaný nominální rozměr výrobku)

Obr. 1: Při montáži na vaničku je odsazení R (viz detail 1) závislé na velikosti rádiusu vnější hrany vaničky a je stejné pro standardní i zvláštní rozměry.

Dveře s boční stěnou, rohový vstup - montáž na dlažbu

Stavební připravenost dlažby pro zástěnu standardních rozměrů

Standardní šířka	Šířka A = střed profilu
700	673
750	723
800	773
900	873
1000	973
1200	1173
1400	1373
1600	1573

A - změřený rozměr od zdi na osu vodorovného rámového profilu

Standardní rozměry je možné použít pouze v případě, že odpovídají šířce A v tabulce vpravo (se zohledněním tolerance), jinak je nutný zvláštní rozměr.

Skutečná šířka standardní zástěny odpovídá šířce A (rozměr na střed profilu) z výše uvedené tabulky s tolerancí -10 až +15 mm.

Obr. 2

WTT3 2 profily (40262 + 80263) k upevnění dveří / b. stěny pod úhlem 0 až 180°

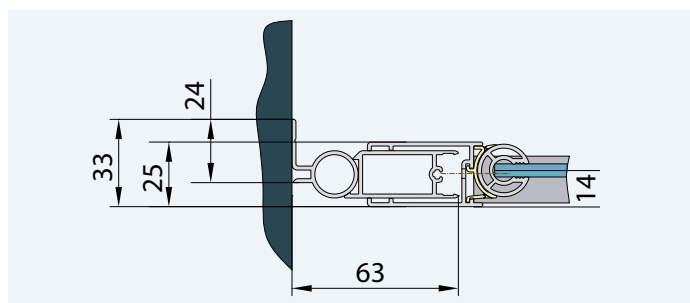

80301 Vyrovnávací profil

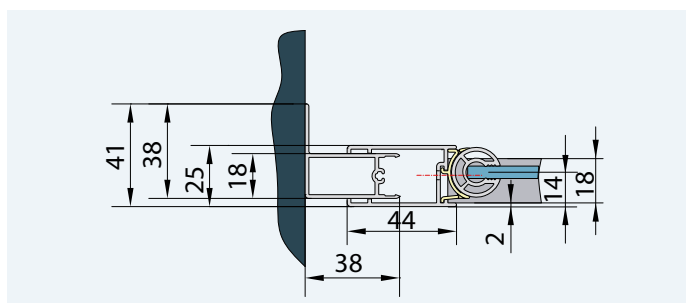

Rozměry v mm.

Technické informace

Čtvrtekruh - montáž na dlažbu

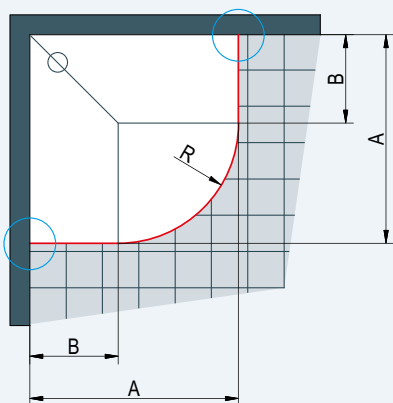

Standardní rozměry je možné použít pouze v případě, že odpovídají šířce A v tabulkách vpravo (se zohledněním tolerance), jinak je nutný zvláštní rozměr.

Skutečná šířka standardní zástěny odpovídá šířce A (rozměr na střed profilu) z výše uvedených tabulek s tolerancí -10 až +15 mm.

A - změřený rozměr od zdi na osu vodorovného rámového profilu

Stavební připravenost dlažby pro zástěnu standardních rozměrů

Čtvrtekruh s rádiusem 500

Standardní šířka	Šířka A = střed profilu	Šířka B pro rádius 500
800	773 x 773	285
900	873 x 873	385
1000	973 x 973	485

R488: Rádius na střed vodorovného profilu čtvrtkruhu s nominálním rádiusem 500

Čtvrtekruh s rádiusem 550

Standardní šířka	Šířka A = střed profilu	Šířka B pro rádius 550
800	773 x 773	235
900	873 x 873	335
1000	973 x 973	435

R538: Rádius na střed vodorovného profilu čtvrtkruhu s nominálním rádiusem 550

Obr. 3: U dlažby je nutné zohlednit rádius R488 nebo R538 (viz tabulky vpravo).

Pětiúhelník - montáž na dlažbu

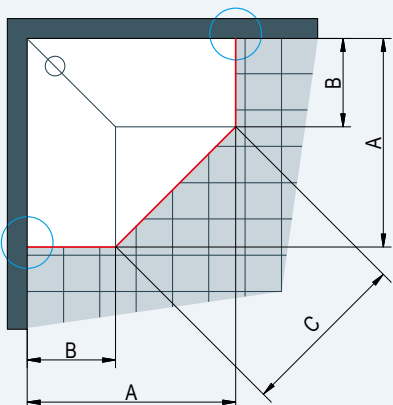

Standardní rozměry je možné použít pouze v případě, že odpovídají šířce A v tabulkách vpravo (se zohledněním tolerance), jinak je nutný zvláštní rozměr.

A - změřený rozměr od zdi na osu vodorovného rámového profilu

Skutečná šířka standardní zástěny odpovídá šířce A (rozměr na střed profilu) z výše uvedených tabulek s tolerancí -10 až +15 mm.

Stavební připravenost dlažby pro zástěnu standardních rozměrů

Dveře š. 636 mm

Standardní šířka	Šířka A = střed profilu	Šířka B b. stěn	Šířka C dveří
800	773 x 773	330	626
900	873 x 873	430	626
1000	973 x 973	530	626

Dveře š. 707 mm

Standardní šířka	Šířka A = střed profilu	Šířka B b. stěn	Šířka C dveří
800	773 x 773	280	697
900	873 x 873	380	697
1000	973 x 973	480	697

Obr. 4

Typová řada ECO-LINE nabízí jednoduchou funkčnost, kvalitní materiály a základní typy dveří za příznivou cenu. Zástěny jsou vhodné pro nejrůznější varianty použití. K výhodám patří kvalitní zpracování, atraktivní design, jednoduchá montáž a antiplaková úprava Aquaperle na všech sklech.

Vlastnosti:

- 4 a 5 mm bezpečnostní sklo
- Standardní výška 1900 mm
- Křídlové dveře s otvíráním ven i dovnitř
- Antiplaková úprava Aquaperle
- Jednoduchá montáž
- Standardní rozměry

V nabídce následující varianty dveří a bočních stěn:

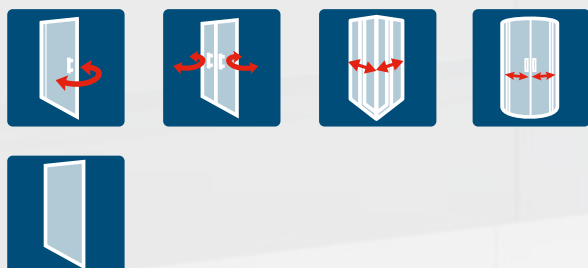

Zajímavé detaily: chromované rohové spoje podtrhují kvalitu této řady.



Designový prvek: elegantní chromovaná madla.



Moderní tvary: výrazné ploché tvary profilů se dobře hodí k současnému designu koupelen.



ECO-LINE

ECO-LINE

Funkční a ekonomické řešení



↑ **ECOP + ECOF**
aluchrom, čiré sklo

← **ECOP**
aluchrom, čiré sklo

SAFETY GLASS
5 mm/
4 mm

2

Standard
1900 mm

Maximum
1000 mm

max.
1200 mm

AQUA PERLE



Viz vysvětlivky k piktogramům na vnitřní zadní straně obálky.

ECOP / Jednokřídlé dveře

5 mm bezpečnostní sklo,
magnetické těsnění, otvírání ven i dovnitř, chromované plastové dílky a madlo i u bílého a eloxovaného rámu

Příklad objednacího kódu: **ECOP 0700 01 07**

ECOP 0700 01 07 = ECO-Line jednokřídlé dveře, šířka 700 mm, výška 1900 mm, matný elox, čiré sklo

Standardní rozměry - výška 1900 mm

Šířka	Šířka vstupu	Typ	Šířka	Barva	Sklo
		Kód	Rozměr	01=matný elox 04=bílá 50=aluchrom	07=čiré 22=Durlux
700	564	ECOP	0700	..	6 320 Kč
800	664	ECOP	0800	..	6 560 Kč
900	764	ECOP	0900	..	6 720 Kč
1000	864	ECOP	1000	..	6 970 Kč



Skutečná šířka (na střed profilu) dveří s b. stěnou je o 22 mm menší než šířka v objednacím kódu (s tolerancí -25 až +0 mm). Viz Tech. informace na konci této kapitoly.

ECOF / Boční stěna (pro kombinaci s dveřmi, samostatně stojící)

4 mm bezpečnostní sklo

Příklad objednacího kódu: **ECOF 0700 01 07**

ECOF 0700 01 07 = ECO-LINE boční stěna, šířka 700 mm, výška 1900 mm, matný elox, čiré sklo

Standardní rozměry

Šířka	Výška	Typ	Šířka	Barva	Sklo
		Kód	Rozměr	01=matný elox 04=bílá 50=aluchrom	07=čiré 22=Durlux
700	1900	ECOF	0700	..	3 850 Kč
750	1900	ECOF	0750	..	3 920 Kč
800	1900	ECOF	0800	..	3 990 Kč
900	1900	ECOF	0900	..	4 200 Kč
1000	1900	ECOF	1000	..	4 350 Kč
1200	1900	ECOF	1200	..	4 650 Kč

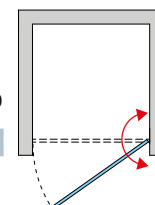

V případě montáže na dlažbu je nutno vzít v úvahu rozdíl mezi nominální a fyzickou šířkou. Viz Technické informace na konci této kapitoly.

Přestavné šířky

	Stavební připravenost niky po obložení		Instalační rozměry vaničky - od svislého obkladu po vnější hranu vaničky		Instalační rozměry dlažby pro dveře s boční stěnou - od svislého obkladu po hranu spádu dlažby	
	Šířka	1	2		Montáž na dlažbu (střed profilu)	
		Dveře v nice (-25 mm; +25 mm)	Dveře (+boční stěna v 90°) (-25 mm; +0 mm)	Boční stěna v 90° (-25 mm; +0 mm)	Dveře (+boční stěna v 90°) (-10 mm; +15 mm)	Boční stěna v 90° (-10 mm; +15 mm)
Standardní rozměry	700	675-725	675-700	675-700	673	673
	750	---	---	725-750	---	723
	800	775-825	775-800	775-800	773	773
	900	875-925	875-900	875-900	873	873
	1000	975-1025	975-1000	975-1000	973	973
	1200	---	---	1175-1200	---	1173

Technické informace viz strana 222-223.

Rozměry v mm. Ceny v Kč bez DPH.



↑ **ECP2 + ECOF**
aluchrom, čiré sklo

← **ECP2**
aluchrom, čiré sklo

**SAFETY
GLASS**
5 mm/
4 mm

2

Standard
1900 mm

Maximum
1000 mm

max.
1200 mm

**AQUA
PERLE**



Viz vysvětlivky k piktogramům na vnitřní zadní straně obálky.

ECP2 / Dvoukřídle dveře

5 mm bezpečnostní sklo, magnetické těsnění, otvírání ven i dovnitř, chromované plastové dílky a madla i u bílého a eloxovaného rámu

Příklad objednacího kódu: **ECP2 0700 01 07**

ECP2 0700 01 07 = ECO-Line dvoukřídle dveře, šířka 700 mm, výška 1900 mm, matný elox, čiré sklo

Standardní rozměry - výška 1900 mm

Šířka	Šířka vstupu	Typ	Šířka	Barva	Sklo	
		Kód	Rozměr	01=matný elox 04=bílá 50=aluchrom	07=čiré 22=Durlux	
700	548	ECP2	0700	7 370 Kč
800	648	ECP2	0800	7 370 Kč
900	748	ECP2	0900	7 560 Kč
1000	848	ECP2	1000	7 770 Kč

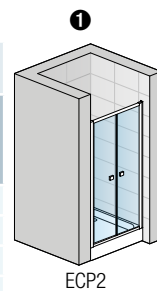

Skutečná šířka (na střed profilu) dveří s b. stěnou je o 22 mm menší než šířka v objednacím kódu (s tolerancí -25 až +0 mm). Viz Tech. informace na konci této kapitoly.

ECOF / Boční stěna (pro kombinaci s dveřmi, samostatně stojící)

4 mm bezpečnostní sklo

Příklad objednacího kódu: **ECOF 0700 01 07**

ECOF 0700 01 07 = ECO-LINE boční stěna, šířka 700 mm, výška 1900 mm, matný elox, čiré sklo

Standardní rozměry

Šířka	Výška	Typ	Šířka	Barva	Sklo	
		Kód	Rozměr	01=matný elox 04=bílá 50=aluchrom	07=čiré 22=Durlux	
700	1900	ECOF	0700	3 850 Kč
750	1900	ECOF	0750	3 920 Kč
800	1900	ECOF	0800	3 990 Kč
900	1900	ECOF	0900	4 200 Kč
1000	1900	ECOF	1000	4 350 Kč
1200	1900	ECOF	1200	4 650 Kč

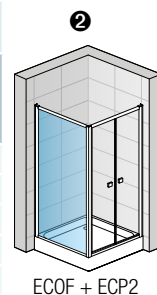
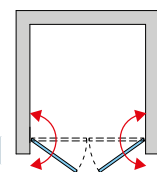

V případě montáže na dlažbu je nutno vzít v úvahu rozdíl mezi nominální a fyzickou šířkou. Viz Technické informace na konci této kapitoly.

Přestavné šířky

	Stavební připravenost niky po obložení		Instalační rozměry vaničky - od svislého obkladu po vnější hranu vaničky		Instalační rozměry dlažby pro dveře s boční stěnou - od svislého obkladu po hranu spádu dlažby	
	Šířka	1	2		Montáž na dlažbu (střed profilu)	
		Dveře v nice (-25 mm; +25 mm)	Dveře (+boční stěna v 90°) (-25 mm; +0 mm)	Boční stěna v 90° (-25 mm; +0 mm)	Dveře (+boční stěna v 90°) (-10 mm; +15 mm)	Boční stěna v 90° (-10 mm; +15 mm)
Standardní rozměry	700	675-725	675-700	675-700	673	673
	750	---	---	725-700	---	723
	800	775-825	775-800	775-800	773	773
	900	875-925	875-900	875-900	873	873
	1000	975-1025	975-1000	975-1000	973	973
	1200	---	---	1175-1200	---	1173

Technické informace viz strana 222-223.

Rozměry v mm. Ceny v Kč bez DPH.



↑ **ECOAC**
aluchrom, čiré sklo



Viz vysvětlivky k piktogramům na vnitřní zadní straně obálky.

ECOAC / Rohový vstup s dvoudílnými posuvnými dveřmi 4 mm bezpečnostní sklo, magnetické těsnění, chromované plastové dílky i u bílého a eloxovaného rámu

Příklad objednacího kódu:

ECOAC	0700	01	07
--------------	-------------	-----------	-----------

ECOAC 0700 01 07 = ECO-LINE rohový vstup, výška 1900 mm, šířka 700 mm, matný elox, čiré sklo

Komplet - standardní rozměry - výška 1900 mm

Šířka	Šířka vstupu	Šířka pevného dílu	Typ	Šířka	Barva	Sklo	Cena
			Kód	Rozměr	01=matný elox 04=bílá 50=aluchrom	07=čiré 22=Durlux	
700	385	347	ECOAC	0700	9 160 Kč
800	456	397	ECOAC	0800	9 600 Kč
900	526	447	ECOAC	0900	9 870 Kč
1000	597	497	ECOAC	1000	10 170 Kč

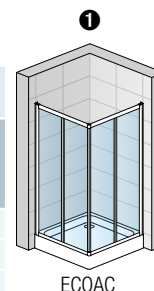

ECOAC

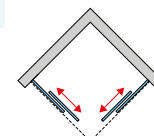

V případě montáže na dlažbu je nutno vzít v úvahu rozdíl mezi nominální a fyzickou šířkou. Viz Technické informace na konci této kapitoly.
Skutečná šířka (na střed profilu) je o 22 mm menší než šířka v objednacím kódu (s tolerancí -25 až +0 mm). Viz Tech. informace na konci této kapitoly.

Nerovnostranné provedení (skládá se z pravého a levého dílu)

Příklad objednacího kódu:

ECO	G	0700	01	07
------------	----------	-------------	-----------	-----------

ECO G 0700 01 07 = ECO-LINE rohový vstup, levý díl, výška 1900 mm, šířka 700 mm, matný elox, čiré sklo

Standardní rozměry - výška 1900 mm - cena za stranu**

Šířka	Výška	Typ	Díl	Šířka	Barva	Sklo	Cena
		Kód	G=levý D=pravý	Rozměr	01=matný elox 04=bílá 50=aluchrom	07=čiré 22=Durlux	
700	1900	ECO	G	0700	4 580 Kč
		ECO	D	0700	4 580 Kč
750	1900	ECO	G	0750	4 660 Kč
		ECO	D	0750	4 660 Kč
800	1900	ECO	G	0800	4 800 Kč
		ECO	D	0800	4 800 Kč
900	1900	ECO	G	0900	4 940 Kč
		ECO	D	0900	4 940 Kč
1000	1900	ECO	G	1000	5 090 Kč
		ECO	D	1000	5 090 Kč

V případě montáže na dlažbu je nutno vzít v úvahu rozdíl mezi nominální a fyzickou šířkou. Viz Technické informace na konci této kapitoly.
Skutečná šířka (na střed profilu) je o 22 mm menší než šířka v objednacím kódu (s tolerancí -10 až +15 mm). Viz Tech. informace na konci této kapitoly.
** Rohový vstup se skládá z pravého a levého dílu.

Přestavné šířky

Instalační rozměry vaničky
- od svislého obkladu
po vnější hranu vaničky

Instalační rozměry dlažby pro
rohový vstup
- od svislého obkladu po
hranu spádu dlažby

Standardní rozměry	Šířka	Montáž na vaničku	Montáž na dlažbu
		Rohový vstup (-25 mm; +0 mm)	Rohový vstup (-10 mm; +15 mm)
	700	675-700	673
	750	725-750	723
	800	775-800	773
	900	875-900	873
	1000	975-1000	973

Technické informace viz strana 222-223.

Rozměry v mm. Ceny v Kč bez DPH.



↑ **ECOR**
aluchrom, čiré sklo

**SAFETY
GLASS**
4 mm

2

Standard
1900 mm

Maximum
1000 mm

**AQUA
PERLE**

EN 14429-208+A1

500
550mm

Viz vysvětlivky k piktogramům na vnitřní zadní straně obálky.

ECOR / Čtvrtekruh s dvoudílnými posuvnými dveřmi 4 mm bezpečnostní sklo, magnetické těsnění, chromované plastové dílky i u bílého a eloxovaného rámu

Příklad objednacího kódu: **ECOR 50 080 01 07**

ECOR 50 080 01 07 = ECO-LINE čtvrtekruh, rádius 500 mm, výška 1900 mm, šířka 800 mm, matný elox, čiré sklo

Standardní rozměry - výška 1900 mm

Šířka A	Šířka vstupu	Šířka pevného dílu	Typ	Rádius	Šířka	Barva	Sklo	Cena
			Kód	50=500 mm 55=550 mm	Rozměr	01=matný elox 04=bílá 50=aluchrom	07=čiré 22=Durlux	
800	463	297	ECOR	50	080	9 900 Kč
	400	247	ECOR	55	080	9 900 Kč
900	605	397	ECOR	50	090	10 290 Kč
	560	347	ECOR	55	090	10 290 Kč
1000	605	497	ECOR	50	100	10 570 Kč
	700	447	ECOR	55	100	10 570 Kč

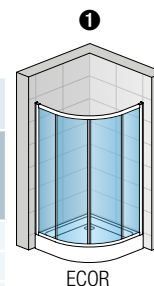

ECOR

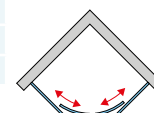

V případě montáže na dlažbu je nutno vzít v úvahu rozdíl mezi nominální a fyzickou šířkou. Viz Technické informace na konci této kapitoly.
Skutečná šířka (na střed profilu) je o 22 mm menší než šířka v objednacím kódu (s toleranci -25 až +0 mm). Viz Tech. informace na konci této kapitoly.

Přestavné šířky

Instalační rozměry vaničky
- od svislého obkladu
po vnější hranu vaničky

Instalační rozměry dlažby pro
čtvrtekruhovou zástěnu
- od svislého obkladu po
hranu spádu dlažby

Standardní rozměry	Šířka	Čtvrtekruh (-25 mm; +0 mm)	Montáž na dlažbu Čtvrtekruh (-10 mm; +15 mm)
		Čtvrtekruh (-25 mm; +0 mm)	Čtvrtekruh (-10 mm; +15 mm)
800		775-800	773
900		875-900	873
1000		975-1000	973

Technické informace viz strana 222-223.

Rozměry v mm. Ceny v Kč bez DPH.

Technika a design

+ Technické přednosti a přestavitelnost

Vyrovnávací profil na zeď

- Umožňuje 25 mm přestavitelnost
- Není nutné žádné vrtání
- Jediný fixační šroub pro přestavení šířky



Pojezdová kolečka

- Stabilní pojezdová kolečka usnadňují posuv dveří



Naklapávací systém spojení dveří a boční stěny

- Zajišťuje naprostou těsnost a dobrý vzhled i bez vrtání a sešroubovávání
- Vhodný i pro montáž na dlažbu



+ Kvalitní design



Elegantní madlo

- Moderní tvar madla

Kvalita i v detailu

- Dobrý dojem z řady ECO-LINE umocňují chromované rohové spoje



Vyrovnávací profil na zeď

- Plochý profil v moderním designu

Technické informace

Pokyny k instalaci

Dveře s boční stěnou, rohový vstup a čtvrtkruh - montáž na vaničku

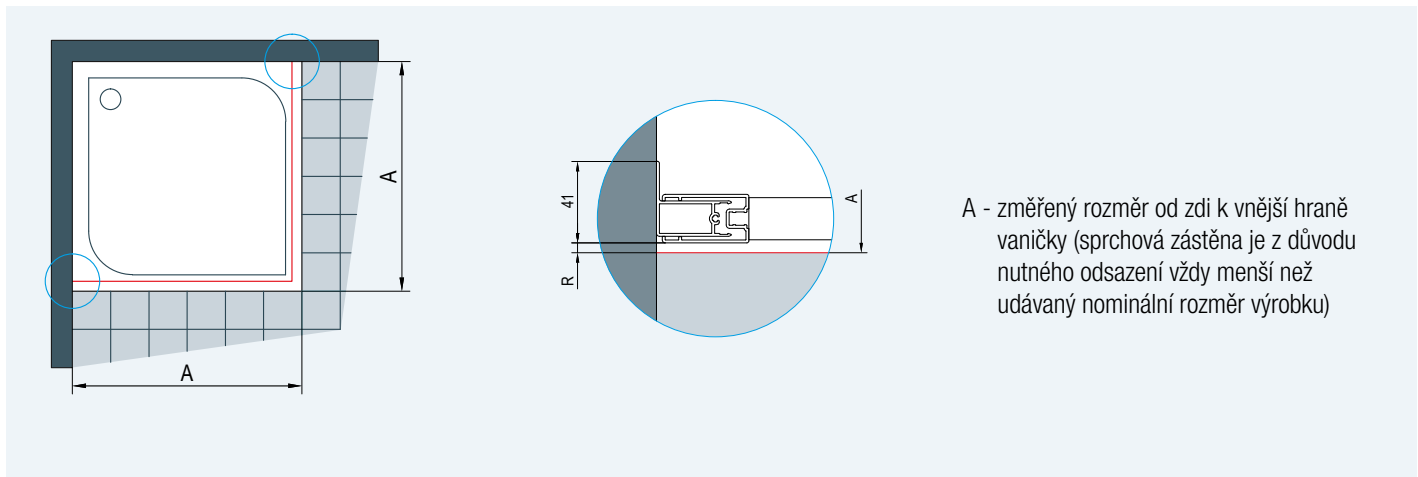

A - změřený rozměr od zdi k vnější hraně vaničky (sprchová zástěna je z důvodu nutného odsazení vždy menší než udávaný nominální rozměr výrobku)

Obr. 1: Při montáži na vaničku je odsazení R (viz detail 1) závislé na velikosti rádiusu vnější hrany vaničky a je stejné pro standardní i zvláštní rozměry.

Dveře s boční stěnou a rohový vstup - montáž na dlažbu

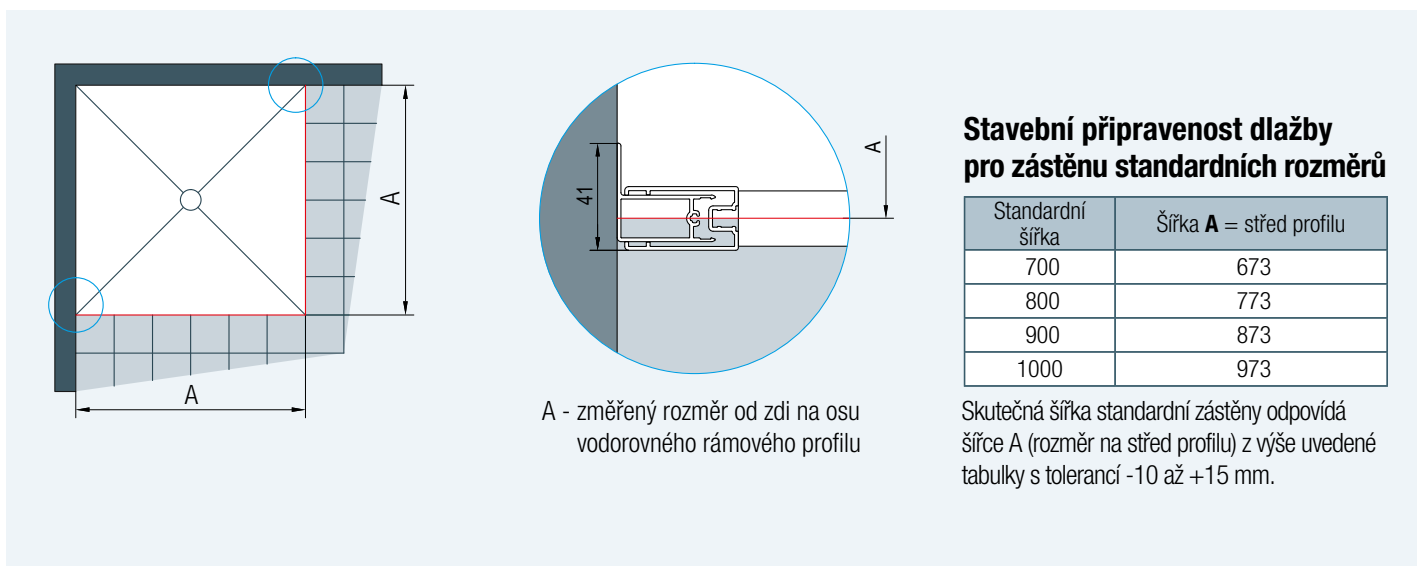

Stavební připravenost dlažby pro zástěnu standardních rozměrů

Standardní šířka	Šířka A = střed profilu
700	673
800	773
900	873
1000	973

Skutečná šířka standardní zástěny odpovídá šířce A (rozměr na střed profilu) z výše uvedené tabulky s tolerancí -10 až +15 mm.

Obr. 2: U montáže na dlažbu se při výrobě nezohledňuje žádné odsazení.

Technické informace

Čtvrtekruh - montáž na dlažbu

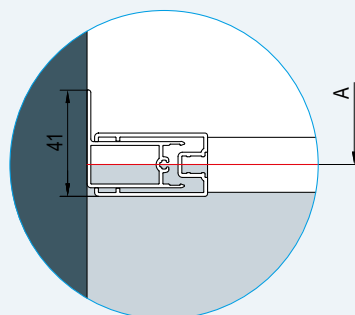
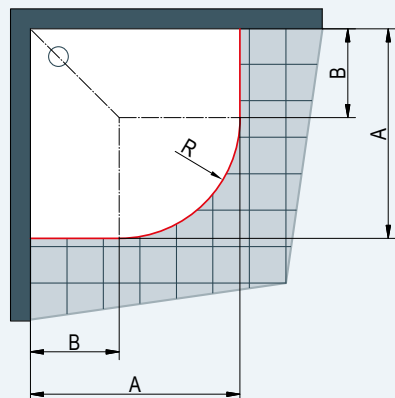

A - změřený rozměr od zdi na osu vodorovného rámového profilu

U dlažby je nutné zohlednit rádius R488 nebo R538 (viz tabulky vpravo).

Stavební připravenost dlažby pro zástěnu standardních rozměrů

Čtvrtekruh s rádiusem 500

Standardní šířka	Šířka A = střed profilu	Šířka B pro rádius 500
800	773 x 773	285
900	873 x 873	385
1000	973 x 973	485

R488: Rádius na osu vodorovného rámového profilu čtvrtkruhu s nominálním rádiusem 500

Čtvrtekruh s rádiusem 550

Standardní šířka	Šířka A = střed profilu	Šířka B pro rádius 550
800	773 x 773	235
900	873 x 873	335
1000	973 x 973	435

R538: Rádius na osu vodorovného rámového profilu čtvrtkruhu s nominálním rádiusem 550

Skutečná šířka standardní zástěny odpovídá šířce A (rozměr na střed profilu) z výše uvedených tabulek s tolerancí -10 až +15 mm.

Obr. 3

80301 Vyrovnávací profil

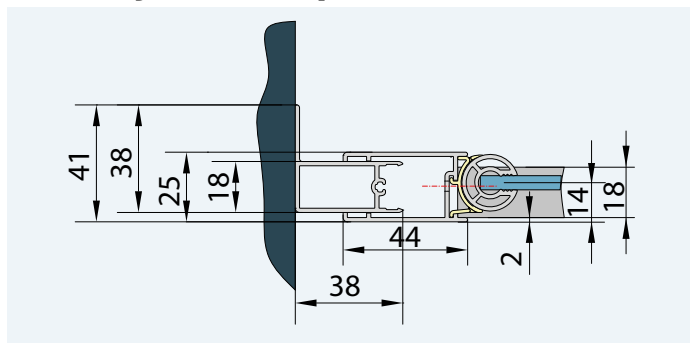

Walk-in zástěny SanSwiss umožňují pohodlný široký vstup. Široké pevné stěny poskytují velký prostor pro relaxaci při sprchování. Transparentní plochy pevných zástěn jsou dominantním prvkem koupelny. Walk-in zástěny je možné instalovat do rohu, volně do prostoru nebo jako vanové zástěny. Podle půdorysu a uspořádání koupelny lze některé modely doplnit i o pevnou nebo otočnou stěnu v pravém úhlu. Instalace je možná na plochou vaničku, přímo na dlažbu nebo případně na vanu s plochým lemem.

Walk-in zástěny

Strana

FUN	226-239
MELIA	240-253
PUR	254-265
ESCURA	266-267
TOP-LINE	268-273



Walk-in zástěna z řady MELIA s praktickou policičkou a držákem ručníku.



Moderní Walk-in zástěna z řady PUR s chromovým dekorem pro jedinečný design.



WALK-IN

WALK-IN ZÁSTĚNY

Pevné zástěny pro individuální řešení



↑ **FUN2**
aluchrom, čiré sklo,
stabilizační vzpěra

← **FUN2**
aluchrom, čiré sklo,
stropní vzpěra

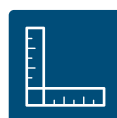

Viz vysvětlivky k piktogramům na vnitřní zadní straně obálky.

FUN2 / Pevná stěna samostatná

6 mm bezpečnostní sklo,
univerzální stropní nebo stabilizační vzpěra 1300 mm (lze zkrátit na míru), lze namontovat vpravo i vlevo

Příklad objednacího kódu: **FUN2 0700 50 07** = FUN pevná stěna samostatná, výška 2000 mm, šířka 700 mm, aluchrom, čiré sklo

Standardní rozměry

Šířka A	Výška	Typ	Šířka	Barva	Sklo					
		Kód	Rozměr	50=aluchrom SF=sanitární barvy*	07=čiré 22=Durlux	30=Mastercarré 44=Cristal perly 49=satén 51=linie	53=zrcadlové			
700	2000	FUN2	0700	10 250 Kč	..	12 680 Kč	..	14 250 Kč
800	2000	FUN2	0800	10 780 Kč	..	13 210 Kč	..	14 780 Kč
900	2000	FUN2	0900	11 210 Kč	..	13 640 Kč	..	15 210 Kč
1000	2000	FUN2	1000	11 630 Kč	..	14 060 Kč	..	15 630 Kč
1200	2000	FUN2	1200	12 580 Kč	..	15 010 Kč	..	16 580 Kč
1400	2000	FUN2	1400	13 210 Kč	..	15 640 Kč	..	17 210 Kč

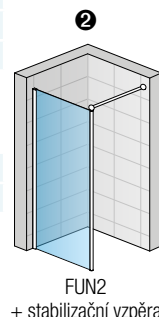
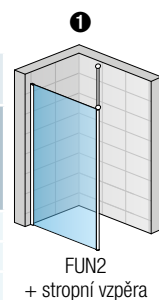

Zvláštní rozměry

Šířka A	Výška	Typ	Šířka	Barva						
400-1300	Do 2000	FUN2	SM1	16 170 Kč	..	18 600 Kč	..	20 170 Kč
1301-1600		FUN2	SM2	18 180 Kč	..	20 610 Kč	..	22 180 Kč

*Sanitární barvy, včetně BLACK-Line a WHITE-Line, viz začátek ceníku.

FUDT / Doplnková boční stěna v 90°

6 mm bezpečnostní sklo

Příklad objednacího kódu: **FUDT 0700 50 07** = FUN doplňková boční stěna v 90°, výška 2000 mm, šířka 700 mm, aluchrom, čiré sklo

Standardní rozměry

Šířka	Výška	Typ	Šířka	Barva	Sklo					
		Kód	Rozměr	50=aluchrom SF=sanitární barvy*	07=čiré 22=Durlux	30=Mastercarré 44=Cristal perly 49=satén 51=linie	53=zrcadlové			
700	2000	FUDT	0700	7 610 Kč	..	10 040 Kč	..	11 610 Kč
800	2000	FUDT	0800	8 040 Kč	..	10 470 Kč	..	12 040 Kč
900	2000	FUDT	0900	8 350 Kč	..	10 780 Kč	..	12 350 Kč
1000	2000	FUDT	1000	8 990 Kč	..	11 420 Kč	..	12 990 Kč
1200	2000	FUDT	1200	9 300 Kč	..	11 730 Kč	..	13 300 Kč

V případě montáže na dlažbu je nutno vzít v úvahu rozdíl mezi nominální a fyzickou šířkou. Viz Technické informace na konci této kapitoly.

Zvláštní rozměry

Šířka	Výška	Typ	Šířka	Barva						
300-1200	Do 2000	FUDT	SM1	12 900 Kč	..	15 330 Kč	..	16 900 Kč

Do objednávky je nutno uvést, zda bude montáž na vaničku nebo na dlažbu. Viz Technické informace na konci této kapitoly.

*Sanitární barvy, včetně BLACK-Line a WHITE-Line, viz začátek ceníku.

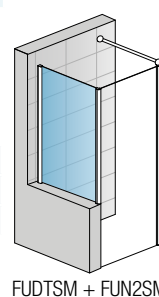
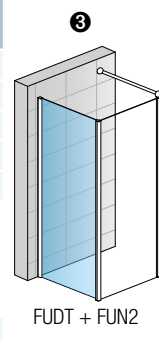
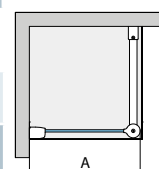

Příplatky

Zkosení / Výřez	Obj. kód: Z.AUS.001 (vychází se z ceny za zvl. rozměr)	Cena za ks	1 900 Kč
Chromovaný držák ručnicku, šířka 600 mm (na boční stěnu zvl. rozměru od 750 mm)	Obj. kód: PS.10.600		1 900 Kč
Skleněná polička, šířka 600 mm (na boční stěnu zvl. rozměru od 750 mm)	Obj. kód: PT.10.600		2 100 Kč

Přestavné šířky

Standardní rozměry	Šířka	1 + 2	3	
		Pevná stěna (-20 mm; +10 mm)	Pevná stěna (+ boční stěna v 90°) (-20 mm)	Boční stěna (-30 mm; +0 mm)
	700	680-710	680	670-700
	800	780-810	780	770-800
	900	880-910	880	870-900
	1000	980-1010	980	970-1000
	1200	1180-1210	1180	1170-1200
	1400	1380-1410	1380	-
Zvláštní rozměry	např. 865	(-10 mm; +20 mm) 855-885	(-20 mm) 845	(-10 mm; +20 mm) 855-885

Technické informace viz strana 238-239.

Rozměry v mm. Ceny v Kč bez DPH. Zvláštní provedení nelze vrátit.



↑ FUS2
 aluchrom, čiré sklo,
 s držákem ručníku
 a poličkou, stabilizační
 vzpěry

← FUS2
 aluchrom, čiré sklo,
 stropní vzpěry

**SAFETY
 GLASS**
 6 mm



Viz vysvětlivky k piktogramům na vnitřní zadní straně obálky.

FUS2 / Pevná stěna samostatná (rovnoběžná se zdí) 6 mm bezpečnostní sklo,

2 univerzální stropní nebo stabilizační vzpěry 1300 mm (lze je zkrátit na míru)

Příklad objednacího kódu:

FUS2	0900	50	07
-------------	-------------	-----------	-----------

FUS2 0900 50 07 = FUN pevná stěna samostatná, výška 2000 mm, šířka 900 mm, aluchrom, čiré sklo

Standardní rozměry

Šířka A	Výška	Typ	Šířka Rozměr	Barva 50=aluchrom SF=sanitární barvy*	Sklo					
					07=čiré 22=Durlux	30=Mastercarré 44=Cristal perly 49=satén 51=linie	53=zrcadlové			
900	2000	FUS2	0900	10 890 Kč	..	13 320 Kč	..	14 890 Kč
1000	2000	FUS2	1000	11 210 Kč	..	13 640 Kč	..	15 210 Kč
1200	2000	FUS2	1200	11 840 Kč	..	14 270 Kč	..	15 840 Kč
1400	2000	FUS2	1400	12 470 Kč	..	14 900 Kč	..	16 470 Kč

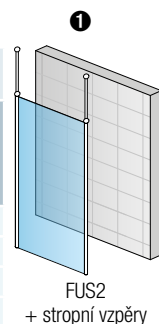

V případě montáže na dlažbu je nutno vzít v úvahu rozdíl mezi nominální a fyzickou šířkou. Viz Technické informace na konci této kapitoly.

Zvláštní rozměry

Šířka	Výška	Typ	Šířka	Barva	07=čiré 22=Durlux	30=Mastercarré 44=Cristal perly 49=satén 51=linie	53=zrcadlové			
900-1600	Do 2000	FUS2	SM1	17 440 Kč	..	19 870 Kč	..	21 440 Kč

Do objednávky je nutno uvést, zda bude montáž na vaničku nebo na dlažbu. Viz Technické informace na konci této kapitoly.

*Sanitární barvy, včetně BLACK-Line a WHITE-Line, viz začátek ceníku.

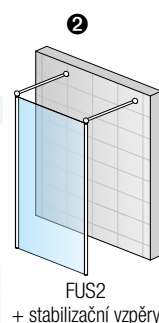

Příplatky

Chromovaný držák ručniku, šířka 600 mm (na boční stěnu zvl. rozměru od 750 mm)	Obj. kód: PS.10.600	1 900 Kč
Skleněná polička, šířka 600 mm (na boční stěnu zvl. rozměru od 750 mm)	Obj. kód: PT.10.600	2 100 Kč

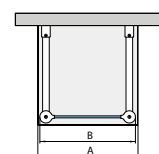

Rozměr B - šířka mezi vnějšími okraji svislých profilů

Standardní rozměry	1 + 2	
	Šířka A	Pevná stěna (-20 mm)
	900	880
	1000	980
	1200	1180
	1400	1380

Technické informace viz strana 238-239.

Rozměry v mm. Ceny v Kč bez DPH. Zvláštní provedení nelze vrátit.



↑ **FUD2**
aluchrom, čiré sklo,
s držákem ručníku
a poličkou, stabilizační
vzpěra

← **FUD2**
aluchrom, čiré sklo,
s držákem ručníku
a poličkou, stropní
vzpěra



Viz vysvětlivky k piktogramům na vnitřní zadní straně obálky.

FUD2 / Pevná stěna s krátkou otočnou stěnou 6 mm bezpečnostní sklo, univerzální stropní nebo stabilizační vzpěra 1300 mm (lze zkrátit na míru), lze namontovat vpravo i vlevo

Příklad objednávacího kódu: **FUD2 0700 50 07**

FUD2 0700 50 07 = FUN pevná stěna s otočnou stěnou, výška 2000 mm, šířka 700 mm, aluchrom, čiré sklo

Standardní rozměry

Šířka A	Šířka E	Výška	Typ	Šířka	Barva	Sklo					
			Kód	Rozměr	50=aluchrom SF=sanitární barvy*	07=čiré 22=Durlux	30=Mastercarré 44=Cristal perly 49=satén 51=linie	53=zrcadlové			
700	400	2000	FUD2	0700	13 210 Kč	..	16 260 Kč	..	17 210 Kč
800	400	2000	FUD2	0800	13 530 Kč	..	16 580 Kč	..	17 530 Kč
900	400	2000	FUD2	0900	13 850 Kč	..	16 900 Kč	..	17 850 Kč
1000	400	2000	FUD2	1000	14 160 Kč	..	17 210 Kč	..	18 160 Kč
1200	400	2000	FUD2	1200	14 900 Kč	..	17 950 Kč	..	18 900 Kč
1400	400	2000	FUD2	1400	15 540 Kč	..	18 590 Kč	..	19 540 Kč

Zvláštní rozměry

Šířka A	Šířka E	Výška	Typ	Šířka	Barva						
700-1600	Do 600	Do 2000	FUD2	SM1	24 200 Kč	..	27 250 Kč	..	28 200 Kč

Do objednávky je nutno uvést, zda bude montáž na vaničku nebo na dlažbu. Viz Technické informace na konci této kapitoly.

*Sanitární barvy, včetně BLACK-Line a WHITE-Line, viz začátek ceníku.

FUDT / Doplnková boční stěna v 90° 6 mm bezpečnostní sklo

Příklad objednávacího kódu: **FUDT 0700 50 07**

FUDT 0700 50 07 = FUN doplňková boční stěna v 90°, výška 2000 mm, šířka 700 mm, aluchrom, čiré sklo

Standardní rozměry

Šířka	Výška	Typ	Šířka	Barva	Sklo					
		Kód	Rozměr	50=aluchrom SF=sanitární barvy*	07=čiré 22=Durlux	30=Mastercarré 44=Cristal perly 49=satén 51=linie	53=zrcadlové			
700	2000	FUDT	0700	7 610 Kč	..	10 040 Kč	..	11 610 Kč
800	2000	FUDT	0800	8 040 Kč	..	10 470 Kč	..	12 040 Kč
900	2000	FUDT	0900	8 350 Kč	..	10 780 Kč	..	12 350 Kč
1000	2000	FUDT	1000	8 990 Kč	..	11 420 Kč	..	12 990 Kč
1200	2000	FUDT	1200	9 300 Kč	..	11 730 Kč	..	13 300 Kč

V případě montáže na dlažbu je nutno vzít v úvahu rozdíl mezi nominální a fyzickou šířkou. Viz Technické informace na konci této kapitoly.

Zvláštní rozměry

Šířka	Výška	Typ	Šířka	Barva						
300-1200	Do 2000	FUDT	SM1	12 900 Kč	..	15 330 Kč	..	16 900 Kč

Do objednávky je nutno uvést, zda bude montáž na vaničku nebo na dlažbu. Viz Technické informace na konci této kapitoly.

*Sanitární barvy, včetně BLACK-Line a WHITE-Line, viz začátek ceníku.

Příplatky

Zkosení / Výřez	Obj. kód: Z.AUS.001 (vychází se z ceny za zvl. rozměr)	Cena za ks	1 900 Kč
Chromovaný držák ručnicku, šířka 600 mm (na boční stěnu zvl. rozměru od 750 mm)	Obj. kód: PS.10.600		1 900 Kč
Skleněná polička, šířka 600 mm (na boční stěnu zvl. rozměru od 750 mm)	Obj. kód: PT.10.600		2 100 Kč

Rozměr A - šířka od zdi k vnějšímu okraji svislého profilu

Standardní rozměry	Šířka A	① + ②	③	
		Pevná stěna (-20 mm; +10 mm)	Pevná stěna (+ boční stěna v 90°) (-20 mm)	Boční stěna (-30 mm; +0 mm)
	700	680-710	680	670-700
	800	780-810	780	770-800
	900	880-910	880	870-900
	1000	980-1010	980	970-1000
	1200	1180-1210	1180	1170-1200
	1400	1380-1410	1380	-
Zvláštní rozměry	např. 865	(-10 mm; +20 mm) 855-885	(-20 mm) 845	(-10 mm; +20 mm) 855-885

Technické informace viz strana 238-239.

Rozměry v mm. Ceny v Kč bez DPH. Zvláštní provedení nelze vrátit.

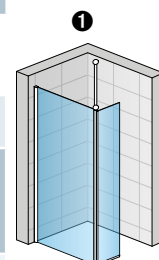

FUD2 + stropní vzpěra

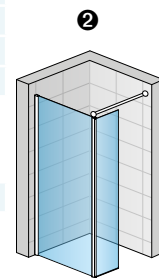

FUD2 + stabilizační vzpěra

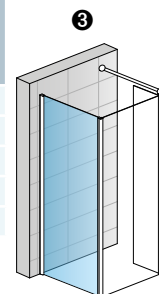
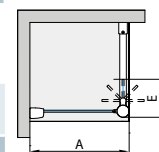

FUDT + FUD2

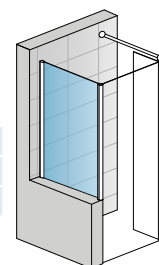

FUDTSM + FUD2SM



▲ **FUT2**
s poličkou, aluchrom,
čiré sklo, stabilizační
vzpěry

◀ **FUT2**
aluchrom, čiré sklo,
stropní vzpěry

**SAFETY
GLASS**
6 mm



Viz vysvětlivky k piktogramům na vnitřní zadní straně obálky.

FUT2 / Pevná stěna (rovnoběžná se zdí) s 2 krátkými otočnými stěnami

6 mm bezpečnostní sklo, 2 univerzální stropní nebo stabilizační vzpěry 1300 mm (lze je zkrátit na míru)

Příklad objednacího kódu: **FUT2 0900 50 07**

FUT2 0900 50 07 = FUN pevná stěna s 2 otočnými stěnami, výška 2000 mm, šířka 900 mm, aluchrom, čiré sklo

Standardní rozměry

Šířka A	Šířka E	Výška	Typ	Šířka	Barva	Sklo					
			Kód	Rozměr	50=aluchrom SF=sanitární barvy*	07=čiré 22=Durlux	30=Mastercarré 44=Cristal perly 49=satén 51=linie	53=zrcadlové			
900	400	2000	FUT2	0900	17 760 Kč	..	21 380 Kč	..	21 760 Kč
1000	400	2000	FUT2	1000	18 070 Kč	..	21 690 Kč	..	22 070 Kč
1200	400	2000	FUT2	1200	18 710 Kč	..	22 330 Kč	..	22 710 Kč
1400	400	2000	FUT2	1400	19 340 Kč	..	22 960 Kč	..	23 340 Kč
1600	400	2000	FUT2	1600	26 950 Kč	..	30 570 Kč	..	30 950 Kč

V případě montáže na dlažbu je nutno vzít v úvahu rozdíl mezi nominální a fyzickou šířkou. Viz Technické informace na konci této kapitoly.

Zvláštní rozměry

Šířka A	Šířka E	Výška	Typ	Šířka	Barva						
900-1600	Do 600	Do 2000	FUT2	SM1	30 120 Kč	..	33 740 Kč	..	34 120 Kč

Do objednávky je nutno uvést, zda bude montáž na vaničku nebo na dlažbu. Viz Technické informace na konci této kapitoly.

*Sanitární barvy, včetně BLACK-Line a WHITE-Line, viz začátek ceníku.

Příplatky

Chromovaný držák ručnicku, šířka 600 mm (na boční stěnu zvl. rozměru od 750 mm)	Obj. kód: PS.10.600	1 900 Kč
Skleněná polička, šířka 600 mm (na boční stěnu zvl. rozměru od 750 mm)	Obj. kód: PT.10.600	2 100 Kč

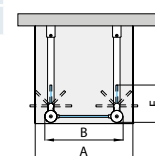
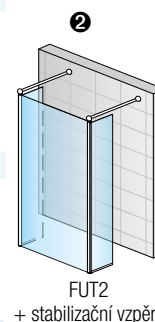
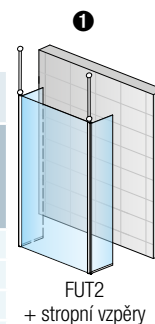

Rozměr B - šířka mezi vnějšími okraji svislých profilů

Standardní rozměry	Šířka A	1 + 2 Pevná stěna (-20 mm)
	900	880
1000	980	
1200	1180	
1400	1380	
1600	1580	

Technické informace viz strana 238-239.

Rozměry v mm. Ceny v Kč bez DPH. Zvláštní provedení nelze vrátit.

Příklady zvláštních provedení



FUD2
Pevná stěna s výřezem a zkosením s krátkou otočnou stěnou



FUD2 + FUDT

Pevná stěna s krátkou otočnou stěnou + boční stěna v 90°



FUS2

Pevná stěna samostatná

Technika a design

+ Praktické uchycení na zed'

Vyrovnávací profil

- Elegantní zaoblený vyrovnávací profil umožňuje přestavitelnost pevných stěn v rozmezí -20 až +10 mm



+ Pant u otočných dílů

- Pant otočného dílu umožňuje aretaci po 45°
- Snižuje opotřebení těsnění na otočném dílu

Sprchové zástěny FUD2 a FUT2



+ 2 možnosti ukotvení (lze zvolit při montáži)



Se stabilizační vzpěrou

- Pro pevné uchycení na zeď, délka vzpěry do 1300 mm (1 a 2), lze ji zkrátit na míru



S výsuvnou stropní vzpěrou

- Pro pevné ukotvení do stropu s maximální výškou 2500 mm (3 a 4)

+ Praktické doplňky



Držák ručníku (5) a skleněná polička na vnitřní straně (6)

- Elegantní doplňky zapuštěné ve skle. Držák ručníku a skleněnou poličku lze namontovat samostatně nebo společně. Objednat je nutné společně se zástěnou ve zvláštním rozměru.

Technické informace

Pokyny k instalaci

Půdorys zástěn FUN2

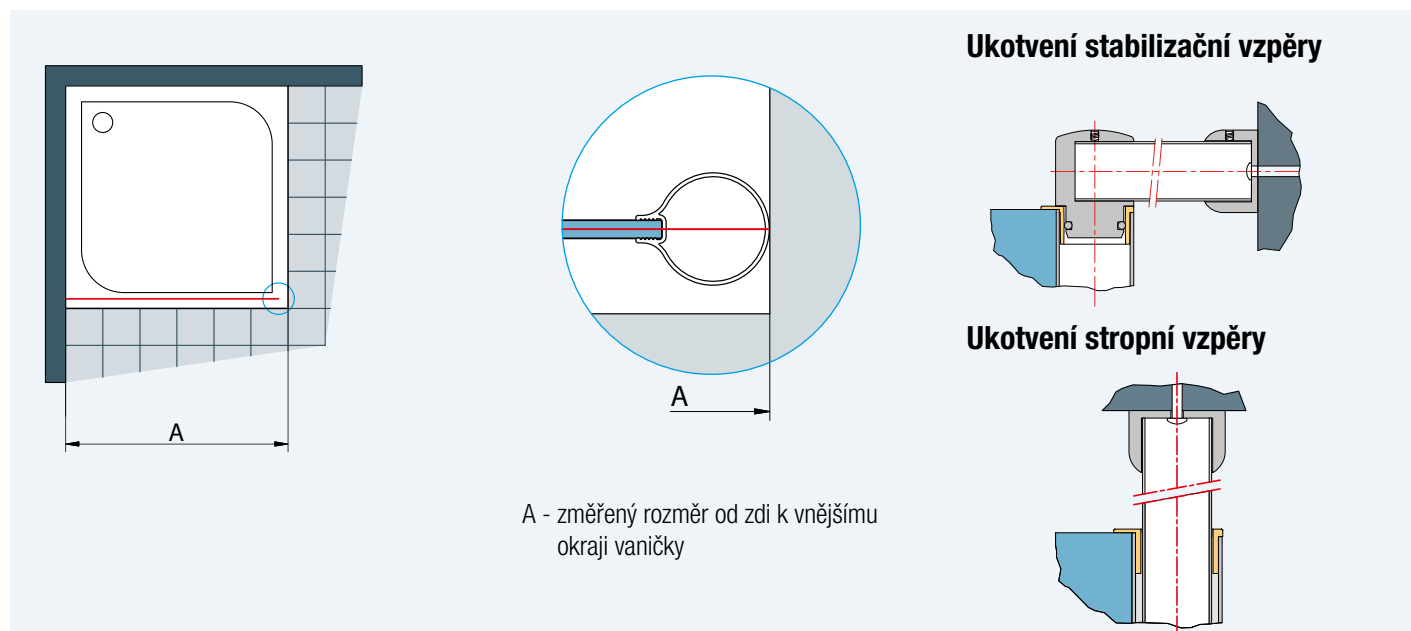

Obr. 1

Půdorys zástěn FUD2

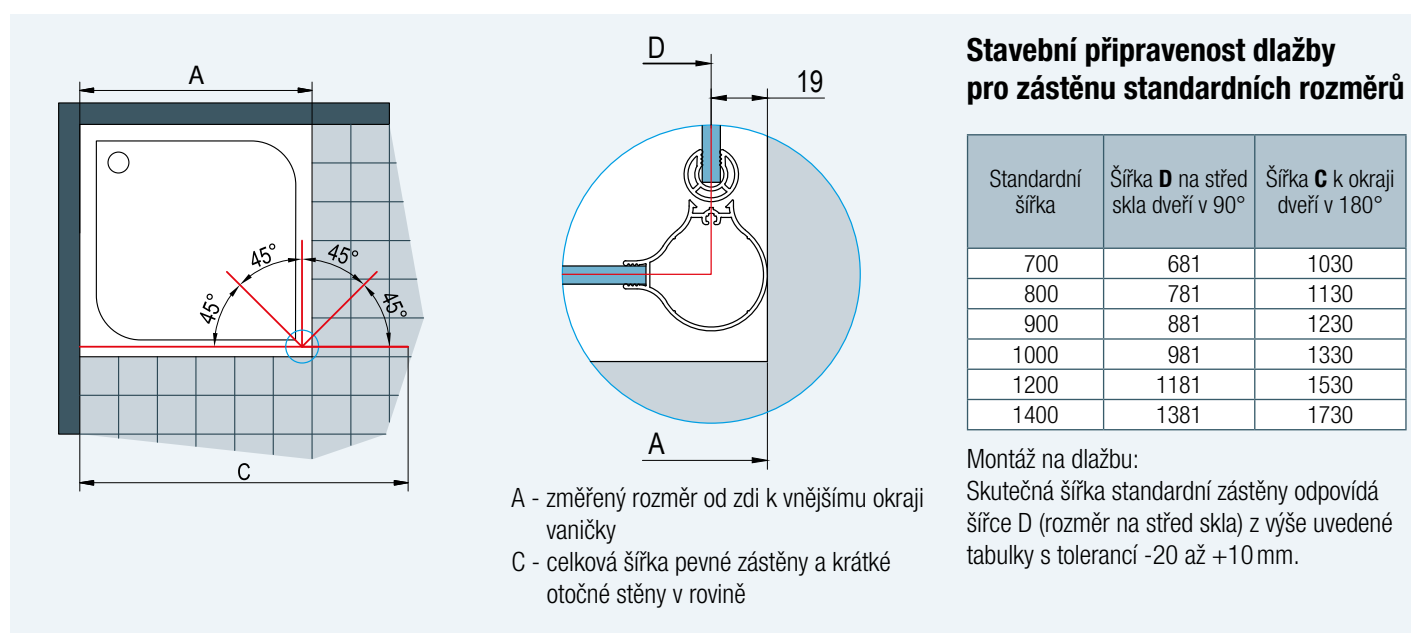

Obr. 2

Technické informace

Půdorys zástěn FUS2

Stavební připravenost dlažby pro zástěnu standardních rozměrů

Standardní šířka	Šířka B mezi vnějšími okraji svisých profilů
900	880
1000	980
1200	1180
1400	1380

Žádná přestavitelnost.

A - šířka vaničky
B - změřený rozměr mezi vnějšími okraji svisých profilů

Obr. 3

Půdorys zástěn FUT2

Stavební připravenost dlažby pro zástěnu standardních rozměrů

Standardní šířka	Šířka D na střed skla dveří v 90°	Šířka C k okraji dveří v 180°
900	842	1540
1000	942	1640
1200	1142	1840
1400	1342	2040
1600	1542	2240

Žádná přestavitelnost.

A - šířka vaničky
D - šířka na střed skla mezi krátkými otočnými díly v poloze 90°
C - celková šířka pevné zástěny a krátkých otočných stěn v rovině

Obr. 4



↑ MEFAD
 chrom, čiré sklo



Viz vysvětlivky k piktogramům na vnitřní zadní straně obálky.

MEF / Pevná stěna samostatná s otočným dílem 8 mm bezpečnostní sklo, stabilizační vzpěra.

Příklad objednávacího kódu:

MEF	W	G	SM1	10	07
-----	---	---	-----	----	----

MEF W G SM1 10 07 = MELIA pevná stěna samostatná s L-kováním s otočným dílem, montáž vlevo, šířka zvláštní rozměr, výška zvláštní rozměr, chrom, čiré sklo.

Zvláštní rozměry

Šířka A	Šířka B	Výška	Typ	Uchycení na zeď	Montáž	Šířka	Barva	Sklo		
			Kód	W=L-kování A=L-kování s vyrovnávacím profilem P=vyrovnávací profil	G=vlevo D=vpravo	Rozměr	10=chrom	07=čiré	30=Mastercarré 44=Cristal perly 49=satén 51=linie	53=zrcadlové

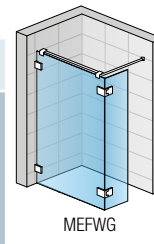

Do objednávky je nutno uvést s L-kováním (W), s L-kováním s vyrovnávacím profilem (A) nebo s vyrovnávacím profilem (P)

Do 900	300-600	Do 2000	MEF	..	G	SM1	10	..	28 340 Kč	..	31 750 Kč	..	33 320 Kč
901-1400			MEF	..	D	SM1	10	..	31 040 Kč	..	34 460 Kč	..	36 030 Kč
	MEF	..	G	SM2	10	..							
	MEF	..	D	SM2	10	..							

Do objednávky je nutno uvést, zda bude montáž na vaničku nebo na dlažbu.

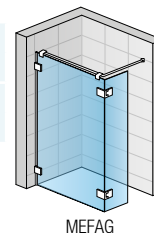

Příplatky

Zkosení / Výřez	Obj. kód: Z.AUS.001 (vychází se z ceny zástěry za zvláštní rozměry)	Cena za ks	1 900 Kč
-----------------	--	------------	----------

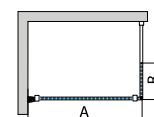
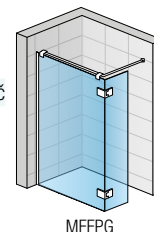

MEFWG



MEFPG



↑ M41P
 chrom, čiré sklo

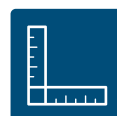

Viz vysvětlivky k piktogramům na vnitřní zadní straně obálky.

M41 / Pevná stěna samostatná 8 mm bezpečnostní sklo, standardní výška 2000 mm, vyrovnávací profil, stabilizační vzpěra

Příklad objednáčích kódů: **M41P** **140** **10** **07**

M41P 140 10 07 = MELIA pevná stěna samostatná, šířka 1400 mm, výška 2000 mm, chrom, čiré sklo

Standardní rozměry

Šířka	Výška	Typ	Šířka	Barva	Sklo		
		Kód	Rozměr	10=chrom	07=čiré	49=satén 51=linie	53=zrcadlové

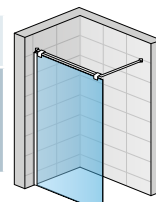

M41P

Pouze s vyrovnávacím profilem (P)

900	2000	M41P	090	10	..	15 850 Kč	..	19 430 Kč	..	21 080 Kč
1000	2000	M41P	100	10	..	15 850 Kč	..	19 430 Kč	..	21 080 Kč
1200	2000	M41P	120	10	..	17 490 Kč	..	21 080 Kč	..	22 720 Kč
1400	2000	M41P	140	10	..	17 490 Kč	..	21 080 Kč	..	22 720 Kč

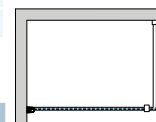

Příklad objednáčích kódů: **M41** **W** **SM1** **10** **07**

M41W SM1 10 07 = MELIA pevná stěna samostatná s L-kováním, šířka zvláštní rozměr, výška 2000 mm, chrom, čiré sklo

Zvláštní rozměry

Šířka	Výška	Typ	Uchycení na zeď	Šířka	Barva	Sklo		
		Kód	W=L-kování A=L-kování s vyrovnávacím profilem P=vyrovnávací profil	Rozměr	10=chrom	07=čiré	49=satén 51=linie	53=zrcadlové

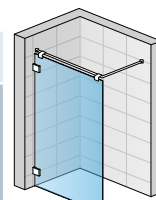

M41W

Do objednávky je nutno uvést s L-kováním (W), s L-kováním s vyrovnávacím profilem (A) nebo s vyrovnávacím profilem (P)

300 - 900	2000	M41	..	SM1	10	..	17 420 Kč	..	21 000 Kč	..	22 650 Kč
901 - 1400	2000	M41	..	SM2	10	..	18 840 Kč	..	22 420 Kč	..	24 070 Kč

Do objednávky je nutno uvést, zda bude montáž na vaničku nebo na dlažbu.

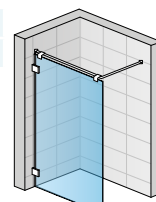

M41A

Příslušenství

Chromovaný držák ručníku, šířka 600 mm (na boční stěnu zvl. rozměru od 750 mm)	Obj. kód: PS2.10.600	2 000 Kč
Skleněná polička, šířka 600 mm (na boční stěnu zvl. rozměru od 750 mm)	Obj. kód: PT2.10.600	2 210 Kč
Skleněná polička + držák ručníku, šířka 600 mm (na boční stěnu zvl. rozměru od 750 mm)	Obj. kód: PST2.10.600	3 800 Kč

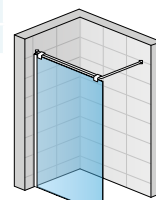

M41P

Přestavné šířky

	Šířka	Pevná stěna (šířka od zdi k vnější hraně skla (-10 mm; +10 mm))
Standardní rozměry	900	890-910
	1000	990 - 1010
	1200	1190 - 1210
	1400	1390 - 1410

Technické informace viz strana 46-47.

Rozměry v mm. Ceny v Kč bez DPH. Zvláštní provedení nelze vrátit.



▲ **M41S**
chrom, čiré sklo

◀ **M41S + MET3PD**
chrom, čiré sklo



Viz vysvětlivky k piktogramům na vnitřní zadní straně obálky.

M41S / Pevná stěna samostatná 8 mm bezpečnostní sklo, stabilizační vzpěra

Příklad objednávacího kódu: **M41S SM1 10 07**

M41S SM1 10 07 = MELIA pevná stěna samostatná, výška 2000 mm, šířka zvláštní rozměr, chrom, čiré sklo

Zvláštní rozměry

Šířka	Výška	Typ	Šířka	Barva	Sklo					
		Kód S=Sólo	Rozměr	10=chrom	07=čiré	49=satén 51=linie	53=zrcadlové			
900 - 1400	2000	M41S	SM1	10	..	18 840 Kč	..	22 420 Kč	..	24 070 Kč

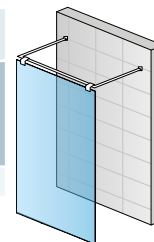

M41S

MET3 / Doplnková boční stěna v 90° 8 mm bezpečnostní sklo, stabilizační vzpěra

Příklad objednávacího kódu: **MET3 W G SM1 10 07**

MET3 W G SM1 10 07 = MELIA boční stěna s L-kováním, montáž vlevo, výška 2000 mm, šířka zvláštní rozměr, chrom, čiré sklo

Zvláštní rozměry

Šířka	Výška	Typ	Uchycení na zeď	Montáž	Šířka	Barva	Sklo					
		Kód	W=L-kování A=L-kování s vyrovnávacím profilem P=Vyrovnávací profil	G=vlevo D=vpravo	Rozměr	10=chrom	07=čiré	49=satén 51=linie	53=zrcadlové			
300 - 900	2000	MET3	..	G	SM1	10	..	15 020 Kč	..	18 610 Kč	..	20 260 Kč
901 - 1400	2000	MET3	..	D	SM1	10	..	17 790 Kč	..	21 380 Kč	..	23 020 Kč

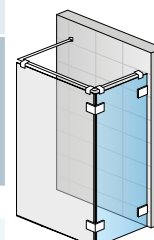

M41S + MET3WD

Do objednávky je nutno uvést s L-kováním (W), s L-kováním s vyrovnávacím profilem (A) nebo s vyrovnávacím profilem (P)

300 - 900	2000	MET3	..	G	SM1	10	..	15 020 Kč	..	18 610 Kč	..	20 260 Kč
901 - 1400	2000	MET3	..	D	SM2	10	..	17 790 Kč	..	21 380 Kč	..	23 020 Kč

Do objednávky je nutno uvést, zda bude montáž na vaničku nebo na dlažbu (šířka na střed skla).

Příplatky

Chromovaný držák ručníku, šířka 600 mm (na boční stěnu zvl. rozměru od 750 mm)	Obj. kód: PS2.10.600	2 000 Kč
Skleněná polička, šířka 600 mm (na boční stěnu zvl. rozměru od 750 mm)	Obj. kód: PT2.10.600	2 210 Kč
Skleněná polička + držák ručníku, šířka 600 mm (na boční stěnu zvl. rozměru od 750 mm)	Obj. kód: PST2.10.600	3 800 Kč
Zkosení / Výřez (pouze pro MET3)	Obj. kód: Z.AUS.001 (vychází se z ceny zástěny za zvláštní rozměry)	Cena za ks 1 900 Kč

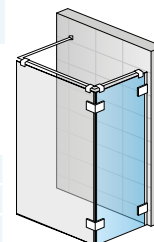

M41S + MET3AD

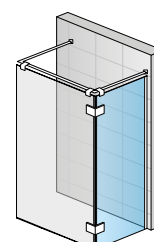

M41S + MET3PD



↑ **M42P**
chrom, čiré sklo

← **M42P1 (stěna 1)**
chrom, čiré sklo,
držák ručníku,
skleněná polička

M422 (stěna 2)
chrom, zrcadlové sklo



Viz vysvětlivky k piktogramům na vnitřní zadní straně obálky.

M42 / Pevná stěna samostatná dvoudílná 8 mm bezpečnostní sklo, stabilizační vzpěra

Příklad objednávacího kódu: **M42P 140 10 07 07**

M42P 140 10 07 07 = MELIA pevná stěna samostatná dvoudílná s vyrovnávacím profilem, šířka 1400 mm, výška 2000 mm, chrom, stěna 1: čiré sklo, stěna 2: čiré sklo

Standardní rozměry - komplet

Šířka celková	Šířka stěny 1	Šířka stěny 2	Výška	Typ	Šířka	Barva	Sklo		Cena
				Kód	Rozměr	10=chrom	Stěna 1 07=čiré	Stěna 2 07=čiré	
1000	500	500	2000	M42P	100	10	07	07	21 380 Kč
1200	600	600	2000	M42P	120	10	07	07	22 500 Kč
1400	600	800	2000	M42P	140	10	07	07	23 540 Kč
1500	700	800	2000	M42P	150	10	07	07	24 590 Kč

Pouze s vyrovnávacím profilem (P)

Pevná stěna MELIA M42 se skládá z dvou oddělených stěn "stěna 1" a "stěna 2".

Zvláštní rozměry

Při objednávce zvláštních rozměrů je nutno objednat každou stěnu zvlášť, případně je objednat s držákem ručniku a/nebo poličkou.

Zvláštní rozměry - stěna 1

Příklad objednávacího kódu: **M42W 1 SM1 10 07**

M42W 1 SM1 10 07 = MELIA pevná stěna samostatná s L-kováním, stěna 1, šířka zvláštní rozměr, výška 2000 mm, chrom, čiré sklo

Šířka celková	Šířka stěny 1	Výška	Typ	Stěna	Šířka	Barva	Sklo					
			Kód	Stěna 1	Rozměr	10=chrom	07=čiré	49=satén 51=linie	53=zrcadlové			
600 - 1600	300 - 800	2000	M42W	1	SM1	10	..	16 970 Kč	..	20 550 Kč	..	22 200 Kč

S L-kováním (W)

600 - 1600 300 - 800 2000 **M42W** **1** **SM1** **10** .. 16 970 Kč .. 20 550 Kč .. 22 200 Kč

S L-kováním s vyrovnávacím profilem (A)

600 - 1600 300 - 800 2000 **M42A** **1** **SM1** **10** .. 17 120 Kč .. 20 700 Kč .. 22 350 Kč

S vyrovnávacím profilem (P)

600 - 1600 300 - 800 2000 **M42P** **1** **SM1** **10** .. 17 490 Kč .. 21 080 Kč .. 22 720 Kč

Zvláštní rozměry - stěna 2

Příklad objednávacího kódu: **M42 2 SM1 10 07**

M42 2 SM1 10 07 = MELIA pevná stěna samostatná se spojovacím profilem, stěna 2, šířka zvláštní rozměr, výška 2000 mm, chrom, čiré sklo

Šířka celková	Šířka stěny 2	Výška	Typ	Stěna	Šířka	Barva	Sklo					
			Kód	Stěna 2	Rozměr	10=chrom	07=čiré	49=satén 51=linie	53=zrcadlové			
600 - 1600	300 - 800	2000	M42	2	SM1	10	..	10 840 Kč	..	14 430 Kč	..	16 070 Kč

Pevnou stěnu M42 lze vyrobit i pro montáž s boční stěnou MET3; viz str. 265.

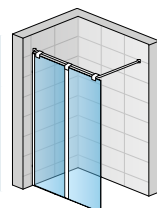

M42P

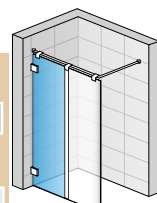

M42W1

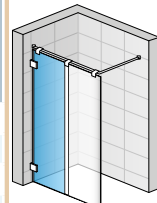

M42A1

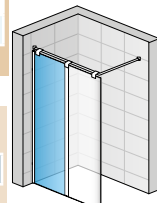

M42P1

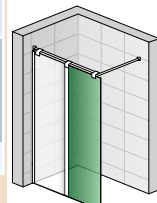

M422

WALK-IN

Příplatky

Chromovaný držák ručniku, šířka 400 mm (na pevnou stěnu zvl. rozměru od 500 mm)	Obj. kód: PS2.10.400	2 000 Kč
Skleněná polička, šířka 400 mm (na pevnou stěnu zvl. rozměru od 500 mm)	Obj. kód: PT2.10.400	2 210 Kč
Skleněná polička + držák ručniku, šířka 400 mm (na boční stěnu zvl. rozměru od 500 mm)	Obj. kód: PST2.10.400	3 800 Kč

Přestavné šířky

	Šířka	Pevná stěna (šířka od zdi k vnější hraně skla (-10 mm; +10 mm))
Standardní rozměry	1000	990-1010
	1200	1190 - 1210
	1400	1390 - 1410
	1500	1490 - 1510

Technické informace viz strana 46-47.

Rozměry v mm. Ceny v Kč bez DPH. Zvláštní provedení nelze vrátit.



↑ M42S
(stěna 1)
 chrom, čiré sklo
(stěna 2)
 chrom, čiré sklo

← M42S + MET3P
 chrom, čiré sklo



Viz vysvětlivky k piktogramům na vnitřní zadní straně obálky.

M42S / Pevná stěna samostatná dvoudílná 8 mm bezpečnostní sklo,

stabilizační vzpěra

Zvláštní rozměry

Pevná stěna MELIA M42 se skládá z dvou oddělených stěn "stěna 1" a "stěna 2". Každou stěnu je nutno objednat zvlášť, případně je objednat s držákem ručnku a/nebo poličkou.

Zvláštní rozměry - stěna 1

Příklad objednávacího kódu: **M42S 1 SM1 10 07**

M42S 1 SM1 10 07 = MELIA pevná stěna samostatná s L-kováním, stěna 1, šířka zvláštní rozměr, výška 2000 mm, chrom, čiré sklo

Šířka celková	Šířka stěny 1	Výška	Typ	Stěna	Šířka	Barva	Sklo					
			Kód S=Solo	Stěna 1	Rozměr	10=chrom	07=čiré	49=satén 51=linie	53=zrcadlové			
900-1600	450-800	2000	M42S	1	SM1	10	..	16 970 Kč	..	20 550 Kč	..	22 200 Kč

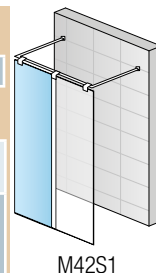

M42S1

Zvláštní rozměry - stěna 2

Příklad objednávacího kódu: **M42S 2 SM1 10 07**

M42S 2 SM1 10 07 = MELIA pevná stěna samostatná se spojovacím profilem, stěna 2, šířka zvláštní rozměr, výška 2000 mm, chrom, čiré sklo

Šířka celková	Šířka stěny 2	Výška	Typ	Stěna	Šířka	Barva	Sklo					
			Kód S=Solo	Stěna 2	Rozměr	10=chrom	07=čiré	49=satén 51=linie	53=zrcadlové			
900-1600	450-800	2000	M42S	2	SM1	10	..	10 840 Kč	..	14 430 Kč	..	16 070 Kč

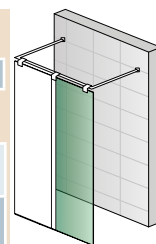

M42S2



MET3 / Doplnková boční stěna v 90° 8 mm bezpečnostní sklo,

stabilizační vzpěra

Příklad objednávacího kódu: **MET3 W G SM1 10 07**

MET3 W G SM1 10 07 = MELIA boční stěna s L-kováním, montáž vlevo, výška 2000 mm, šířka zvláštní rozměr, chrom, čiré sklo

Zvláštní rozměry

Šířka	Výška	Typ	Uchycení na zeď	Montáž	Šířka	Barva	Sklo					
		Kód	W=L-kování A=L-kování s vyr. profilem P=Vyrovňovací profil	G=vlevo D=vpravo	Rozměr	10=chrom	07=čiré	49=satén 51=linie	53=zrcadlové			
300-900	2000	MET3	..	G	SM1	10	..	15 020 Kč	..	18 610 Kč	..	20 260 Kč
901-1400	2000	MET3	..	G	SM2	10	..	17 790 Kč	..	21 380 Kč	..	23 020 Kč

Do objednávky je nutno uvést s L-kováním (W), s L-kováním s vyrovnávacím profilem (A) nebo s vyrovnávacím profilem (P)

300-900	2000	MET3	..	G	SM1	10	..	15 020 Kč	..	18 610 Kč	..	20 260 Kč
901-1400	2000	MET3	..	G	SM2	10	..	17 790 Kč	..	21 380 Kč	..	23 020 Kč

Do objednávky je nutno uvést, zda bude montáž na vaničku nebo na dlažbu (šířka na střed skla).

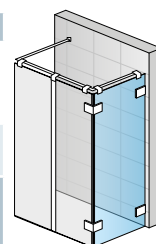

M42S + MET3WD

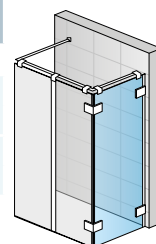

M42S + MET3AD

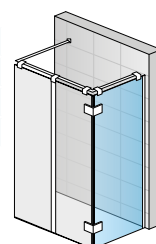

M42S + MET3PD

Příplatky

Chromovaný držák ručnku, šířka 400 mm (pouze pro M42S)	Obj. kód: PS2.10.400	2 000 Kč
Skleněná polička, šířka 400 mm (pouze pro M42S)	Obj. kód: PT2.10.400	2 210 Kč
Skleněná polička + držák ručnku, šířka 400 mm (na boční stěnu zvl. rozměru od 500 mm)	Obj. kód: PST2.10.400	3 800 Kč
Zkosení / Výřez (pouze pro MET3)	Obj. kód: Z.AUS.001 (vychází se z ceny zástěny za zvláštní rozměry)	Cena za ks 1 900 Kč



↑ **M43P**
chrom, čiré sklo

← **M43P1**
chrom, čiré sklo,
skleněná polička;
M432
zrcadlové sklo
M433
chrom, čiré sklo,
držák ručníku



Viz vysvětlivky k piktogramům na vnitřní zadní straně obálky.

M43 / Pevná stěna samostatná třídičná 8 mm bezpečnostní sklo,

stabilizační vzpěra

Příklad objednacího kódu: **M43P 160 10 777**

M43P 160 10 777 = MELIA pevná stěna samostatná třídičná s vyrovnávacím profilem, šířka 1600 mm, výška 2000 mm, chrom, stěny 1, 2 a 3: čiré sklo

Standardní rozměry - komplet

Šířka celková	Šířka stěny 1	Šířka stěny 2	Šířka stěny 3	Výška	Typ	Šířka	Barva	Sklo			Cena
					Kód	Rozměr	10=chrom	Stěna 1 07=čiré	Stěna 2 07=čiré	Stěna 3 07=čiré	

Pouze s vyrovnávacím profilem (P)

1600	500	600	500	2000	M43P	160	10	7	7	7	31 240 Kč
1700	550	600	550	2000	M43P	170	10	7	7	7	31 760 Kč
1800	600	600	600	2000	M43P	180	10	7	7	7	33 850 Kč

Pevná stěna MELIA M43 se skládá z tří oddělených stěn "stěna 1", "stěna 2" a "stěna 3".

Zvláštní rozměry

Při objednávce zvláštních rozměrů je nutno objednat každou stěnu zvlášť, případně je objednat s držákem ručnicku a/nebo poličkou.

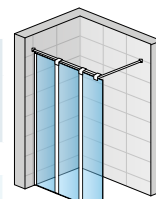

M43P

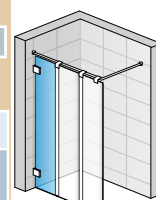

M43W1

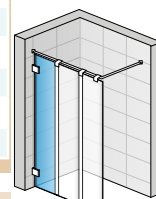

M43A1

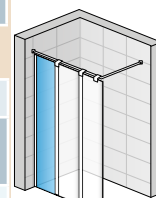

M43P1

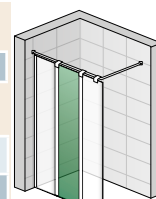

M432

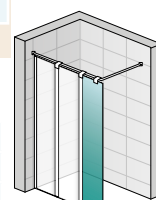

M433

Zvláštní rozměry - stěna 1

Příklad objednacího kódu: **M43W 1 SM1 10 07**

M43W 1 SM1 10 07 = MELIA pevná stěna samostatná s L-kováním, stěna 1, šířka zvláštní rozměr, výška 2000 mm, chrom, čiré sklo

Šířka celková	Šířka stěny 1	Výška	Typ	Stěna	Šířka	Barva	Sklo		
			Kód	Stěna 1	Rozměr	10=chrom	07=čiré	49=satén 51=linie	53=zrcadlové

S L-kováním (W)

900 - 2400	300 - 800	2000	M43W	1	SM1	10	..	17 270 Kč	..	20 850 Kč	..	22 500 Kč
------------	-----------	------	-------------	----------	------------	-----------	----	-----------	----	-----------	----	-----------

S L-kováním s vyrovnávacím profilem (A)

900 - 2400	300 - 800	2000	M43A	1	SM1	10	..	17 420 Kč	..	21 000 Kč	..	22 650 Kč
------------	-----------	------	-------------	----------	------------	-----------	----	-----------	----	-----------	----	-----------

S vyrovnávacím profilem (P)

900 - 2400	300 - 800	2000	M43P	1	SM1	10	..	18 240 Kč	..	21 820 Kč	..	23 470 Kč
------------	-----------	------	-------------	----------	------------	-----------	----	-----------	----	-----------	----	-----------

Zvláštní rozměry - stěna 2

Příklad objednacího kódu: **M43 2 SM1 10 07**

M43 2 SM1 10 07 = MELIA pevná stěna se spojovacím profilem, stěna 2, šířka zvláštní rozměr, výška 2000 mm, chrom, čiré sklo

Šířka celková	Šířka stěny 2	Výška	Typ	Stěna	Šířka	Barva	Sklo		
			Kód	Stěna 2	Rozměr	10=chrom	07=čiré	49=satén 51=linie	53=zrcadlové

900 - 2400	300 - 800	2000	M43	2	SM1	10	..	13 080 Kč	..	16 670 Kč	..	18 310 Kč
------------	-----------	------	------------	----------	------------	-----------	----	-----------	----	-----------	----	-----------

Zvláštní rozměry - stěna 3

Příklad objednacího kódu: **M43 3 SM1 10 07**

M43 3 SM1 10 07 = MELIA pevná stěna se spojovacím profilem, stěna 3, šířka zvláštní rozměr, výška 2000 mm, chrom, čiré sklo

Šířka celková	Šířka stěny 3	Výška	Typ	Stěna	Šířka	Barva	Sklo		
			Kód	Stěna 3	Rozměr	10=chrom	07=čiré	49=satén 51=linie	53=zrcadlové

900 - 2400	300 - 800	2000	M43	3	SM1	10	..	10 840 Kč	..	14 430 Kč	..	16 070 Kč
------------	-----------	------	------------	----------	------------	-----------	----	-----------	----	-----------	----	-----------

Pevnou stěnu M43 lze vyrobit i pro montáž s boční stěnou MET3; viz str. 265.

Příplatky

Chromovaný držák ručnicku, šířka 400 mm (na pevnou stěnu zvl. rozměru od 500 mm)	Obj. kód: PS2.10.400	2 000 Kč
Skleněná polička, šířka 400 mm (na pevnou stěnu zvl. rozměru od 500 mm)	Obj. kód: PT2.10.400	2 210 Kč
Skleněná polička + držák ručnicku, šířka 400 mm (na boční stěnu zvl. rozměru od 500 mm)	Obj. kód: PT2.10.400	3 800 Kč

Přestavné šířky

	Šířka	Pevná stěna (šířka od zdi k vnější hraně skla) (-10 mm; +10 mm)
Standardní rozměry	1600	1590-1610
	1700	1690 - 1710
	1800	1790 - 1810

Technické informace viz strana 46-47.

Rozměry v mm. Ceny v Kč bez DPH. Zvláštní provedení nelze vrátit.



↑ M43S
(stěna 1)
 chrom, čiré sklo
(stěna 2)
 chrom, čiré sklo
(stěna 3)
 chrom, čiré sklo

← M43S + MET3P
 chrom, čiré sklo



Viz vysvětlivky k piktogramům na vnitřní zadní straně obálky.

M43S / Pevná stěna samostatná třídičná 8 mm bezpečnostní sklo,

stabilizační vzpěra

Zvláštní rozměry

Pevná stěna MELIA M43S se skládá z tří oddělených stěn "stěna 1", "stěna 2" a "stěna 3". Každou stěnu je nutno objednat zvlášť, případně je objednat s držákem ručníku a/nebo poličkou.

Zvláštní rozměry - stěna 1

Příklad objednačního kódu:

M43S 1 SM1 10 07

M43W 1 SM1 10 07 = MELIA pevná stěna samostatná, stěna 1, šířka zvláštní rozměr, výška 2000 mm, chrom, čiré sklo

Šířka celková	Šířka stěny 1	Výška	Typ	Stěna	Šířka	Barva	Sklo					
			Kód S=Solo	Stěna 1	Rozměr	10=chrom	07=čiré	49=satén 51=linie	53=zrcadlové			
900 - 2400	300 - 800	2000	M43S	1	SM1	10	..	17 270 Kč	..	20 850 Kč	..	22 500 Kč

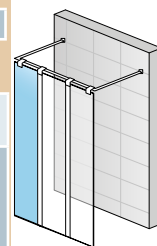

M43S1

Zvláštní rozměry - stěna 2

Příklad objednačního kódu:

M43S 2 SM1 10 07

M43S 2 SM1 10 07 = MELIA pevná stěna se spojovacím profilem, stěna 2, šířka zvláštní rozměr, výška 2000 mm, chrom, čiré sklo

Šířka celková	Šířka stěny 2	Výška	Typ	Stěna	Šířka	Barva	Sklo					
			Kód S=Solo	Stěna 2	Rozměr	10=chrom	07=čiré	49=satén 51=linie	53=zrcadlové			
900 - 2400	300 - 800	2000	M43S	2	SM1	10	..	13 080 Kč	..	16 670 Kč	..	18 310 Kč

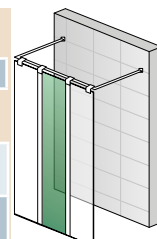

M43S2

Zvláštní rozměry - stěna 3

Příklad objednačního kódu:

M43S 3 SM1 10 07

M43S 3 SM1 10 07 = MELIA pevná stěna se spojovacím profilem, stěna 3, šířka zvláštní rozměr, výška 2000 mm, chrom, čiré sklo

Šířka celková	Šířka stěny 3	Výška	Typ	Stěna	Šířka	Barva	Sklo					
			Kód S=Solo	Stěna 3	Rozměr	10=chrom	07=čiré	49=satén 51=linie	53=zrcadlové			
900 - 2400	300 - 800	2000	M43S	3	SM1	10	..	10 840 Kč	..	14 430 Kč	..	16 070 Kč

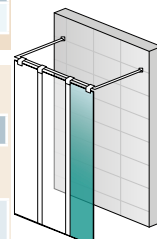

M43S3

MET3 / Doplnková boční stěna v 90° 8 mm bezpečnostní sklo,

stabilizační vzpěra

Příklad objednačního kódu:

MET3 W G SM1 10 07

MET3 W G SM1 10 07 = MELIA boční stěna s L-kováním, montáž vlevo, výška 2000 mm, šířka zvláštní rozměr, chrom, čiré sklo

Zvláštní rozměry

Šířka	Výška	Typ	Uchycení na zeď	Montáž	Šířka	Barva	Sklo		
		Kód	W=L-kování A=L-kování s vyr. profilem P=Vyrovnávací profil	G=vlevo D=vpravo	Rozměr	10=chrom	07=čiré	49=satén 51=linie	53=zrcadlové

Do objednávky je nutno uvést s L-kováním (W), s L-kováním s vyrovnávacím profilem (A) nebo s vyrovnávacím profilem (P)

300 - 900	2000	MET3	..	G	SM1	10	..	15 020 Kč	..	18 610 Kč	..	20 260 Kč
	2000	MET3	..	D	SM1	10
901 - 1400	2000	MET3	..	G	SM2	10	..	17 790 Kč	..	21 380 Kč	..	23 020 Kč
	2000	MET3	..	D	SM2	10

Do objednávky je nutno uvést, zda bude montáž na vaničku nebo na dlažbu (šířka na střed skla).

Příplatky

Chromovaný držák ručníku, šířka 400 mm (pouze pro M43S)	Obj. kód: PS2.10.400	2 000 Kč
Skleněná polička, šířka 400 mm (pouze pro M43S)	Obj. kód: PT2.10.400	2 210 Kč
Skleněná polička + držák ručníku, šířka 400 mm (na boční stěnu zvl. rozměru od 500 mm)	Obj. kód: PST2.10.400	3 800 Kč
Zkosení / Výřez (pouze pro MET3)	Obj. kód: Z.AUS.001 (vychází se z ceny zástěny za zvláštní rozměry)	Cena za ks 1 900 Kč

Technické informace viz strana 46-47.

Rozměry v mm. Ceny v Kč bez DPH. Zvláštní provedení nelze vrátit.

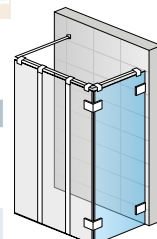

M43S + MET3WD

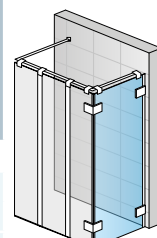

M43S + MET3AD

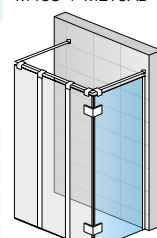

M43S + MET3PD



↑ **PDT4P**
chrom, čiré sklo



Viz vysvětlivky k piktogramům na vnitřní zadní straně obálky.

PDT4P / Pevná stěna samostatná s vyrovnávacím profilem 8 mm bezpečnostní sklo,

stabilizační vzpěra 1250 mm, chromovaný vyrovnávací profil

Příklad objednacího kódu: **PDT4P 070 10 07**

PDT4P 070 10 07 = PUR boční stěna samostatná s vyrovnávacím profilem, výška 2000 mm, šířka 700 mm, chrom, čiré sklo

Standardní rozměry

Šířka	Výška	Typ	Šířka	Barva	Sklo								
		Kód	Rozměr	10=chrom	07=čiré 22=Durlux	30=Mastercarré 44=Cristal perly 49=satén 51=linie	08=Parsol bronz 20=Parsol šedé 53=zrcadlové						
700	2000	PDT4P	070	10	..	12 170 Kč	..	15 170 Kč	..	16 580 Kč			
750	2000	PDT4P	075	10	..	12 390 Kč	..	15 390 Kč	..	16 800 Kč			
800	2000	PDT4P	080	10	..	12 540 Kč	..	15 530 Kč	..	16 950 Kč			
900	2000	PDT4P	090	10	..	12 910 Kč	..	15 900 Kč	..	17 320 Kč			
1000	2000	PDT4P	100	10	..	13 360 Kč	..	16 350 Kč	..	17 770 Kč			
1200	2000	PDT4P	120	10	..	13 730 Kč	..	16 720 Kč	..	18 140 Kč			
1400	2000	PDT4P	140	10	..	14 100 Kč	..	17 090 Kč	..	18 510 Kč			

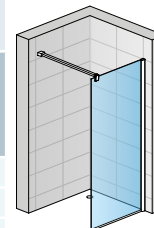

PDT4P

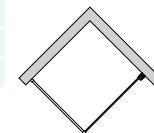

Zvláštní rozměry

Šířka	Výška	Typ	Šířka	Barva	Sklo								
300-1000	Do 2000	PDT4P	SM2	10	..	14 400 Kč	..	17 390 Kč	..	18 810 Kč			
1001-1600	Do 2000	PDT4P	SM4	10	..	15 580 Kč	..	18 570 Kč	..	19 990 Kč			

Zástěny s červeně vyznačeným objednacím kódem se drží skladem.

Příplatky

Zkosení / Výřez	Obj. kód: Z.AUS.001 (vychází se z ceny zástěny za zvláštní rozměry)	Cena za ks	1 900 Kč
Chromovaný držák ručníku, šířka 600 mm (na pevnou stěnu zvl. rozměru od 750 mm)	Obj. kód: PS2.10.600		2 000 Kč
Skleněná polička, šířka 600 mm (na pevnou stěnu zvl. rozměru od 750 mm)	Obj. kód: PT2.10.600		2 210 Kč
Skleněná polička + držák ručníku, šířka 600 mm (na pevnou stěnu zvl. rozměru od 750 mm)	Obj. kód: PST2.10.600		3 800 Kč

Přestavné šířky

	Šířka	Pevná stěna (šířka od zdi k vnější hraně skla (-20 mm; 0 mm))
Standardní rozměry	700	680 - 700
	750	730 - 750
	800	780 - 800
	900	880 - 900
	1000	980 - 1000
	1200	1180 - 1200
	1400	1380 - 1400
		(-10 mm; +10 mm)
Zvláštní rozměry	Např. 865	855 - 875

Technické informace viz strana 94-98.

Rozměry v mm. Ceny v Kč bez DPH. Zvláštní provedení nelze vrátit.



61 Mřížka



62 Stromy



63 Písmo



64 Oblázky

▲ PDT4P
 chrom, sklo
 s chromovým dekorem
 61, 62, 63, 64 nebo 66



Viz vysvětlivky k piktogramům na vnitřní zadní straně obálky.

PDT4P / Pevná stěna samostatná s vyrovnávacím profilem 8 mm bezpečnostní sklo,

stabilizační vzpěra 1250 mm, chromovaný vyrovnávací profil

Příklad objednávacího kódu: **PDT4P** **100** **10** **62**

PDT4P 100 10 62 = PUR pevná stěna samostatná s vyrovnávacím profilem, výška 2000 mm, šířka 1000 mm, chrom, čiré sklo s chromovým dekorem stromy

Standardní rozměry

Šířka	Výška	Typ	Šířka	Barva	Sklo	
		Kód	Rozměr	10=chrom	61=mřížka 62=stromy 63=písmo 64=oblázky 66=zrcadlové	
1000	2000	PDT4P	100	10	..	17 770 Kč
1200	2000	PDT4P	120	10	..	18 140 Kč
1400	2000	PDT4P	140	10	..	18 510 Kč

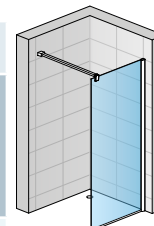

PDT4P

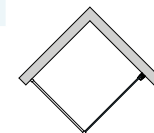

66 Zrcadlové (Zrcadlová plocha je umístěna vždy v prostřední třetině šířky sprchové zástěny.)

Přestavné šířky

	Šířka	Pevná stěna (Šířka od zdi k vnější hraně skla (-20 mm; 0 mm))
Standardní rozměry	1000	980 - 1000
	1200	1180 - 1200
	1400	1380 - 1400

Technické informace viz strana 94-98.

Rozměry v mm. Ceny v Kč bez DPH. Zvláštní provedení nelze vrátit.



↑ **PDT4G**
chrom, čiré sklo

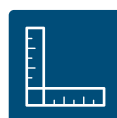

Viz vysvětlivky k piktogramům na vnitřní zadní straně obálky.

PDT4 / Pevná stěna samostatná s L-kováním 8 mm bezpečnostní sklo,

standardní výška 2000 mm, stabilizační vzpěra 1250 mm, chromované L-kování

Příklad objednacího kódu:

PDT4	G	SM1	10	07
-------------	----------	------------	-----------	-----------

PDT4 G SM1 10 07 = PUR pevná stěna samostatná s L-kováním, montáž vlevo, výška 2000 mm, šířka zvláštní rozměr, chrom, čiré sklo

Zvláštní rozměry

Šířka	Výška	Typ	Montáž	Šířka	Barva	Sklo					
		Kód	G=vlevo D=vpravo	Rozměr	10=chrom	07=čiré 22=Durlux	30=Mastercarré 44=Cristal perly 49=satén 51=linie	08=Parsol bronz 20=Parsol šedé 53=zrcadlové			
300-1000	2000	PDT4	G	SM1	10	..	13 650 Kč	..	16 650 Kč	..	18 060 Kč
		PDT4	D	SM1	10	..	13 650 Kč	..	16 650 Kč	..	18 060 Kč
	Do 2000 ¹⁾	PDT4	G	SM2	10	..	14 400 Kč	..	17 390 Kč	..	18 810 Kč
		PDT4	D	SM2	10	..	14 400 Kč	..	17 390 Kč	..	18 810 Kč
1001-1600	2000	PDT4	G	SM3	10	..	14 840 Kč	..	17 830 Kč	..	19 250 Kč
		PDT4	D	SM3	10	..	14 840 Kč	..	17 830 Kč	..	19 250 Kč
	Do 2000 ¹⁾	PDT4	G	SM4	10	..	15 580 Kč	..	17 680 Kč	..	19 030 Kč
		PDT4	D	SM4	10	..	15 580 Kč	..	18 570 Kč	..	19 990 Kč

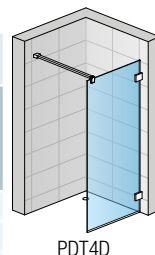

PDT4D

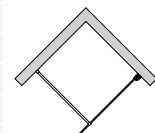

¹⁾ PURmax: Příplatek k ceně atypického provedení PDT4G(D)SM2(SM4) při výšce
 2001 - 2100 mm +10 %
 2101 - 2200 mm +20 %
 2201 - 2300 mm +30 %

Příplatky

Zkosení / Výřez	Obj. kód: Z.AUS.001 (vychází se z ceny zástěny za zvláštní rozměry)	Cena za ks	1 900 Kč
Chromovaný držák ručníku, šířka 600 mm (na pevnou stěnu zvl. rozměru od 750 mm)	Obj. kód: PS2.10.600		2 000 Kč
Skleněná polička, šířka 600 mm (na pevnou stěnu zvl. rozměru od 750 mm)	Obj. kód: PT2.10.600		2 210 Kč
Skleněná polička + držák ručníku, šířka 600 mm (na pevnou stěnu zvl. rozměru od 750 mm)	Obj. kód: PST2.10.600		3 800 Kč



↑ **SOL**
chrom, čiré sklo,
s držákem ručníku

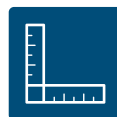

Viz vysvětlivky k piktogramům na vnitřní zadní straně obálky.

SOL / Pevná stěna samostatná 8 mm bezpečnostní sklo,

2 chromované stabilizační vzpěry

Příklad objednávacího kódu: SOL SM1 10 07

SOL SM1 10 07 = PUR pevná stěna samostatná, výška zvláštní rozměr, šířka zvláštní rozměr, chrom, čiré sklo

Zvláštní rozměry

Šířka	Výška	Typ	Šířka	Barva	Sklo					
		Kód	Rozměr	10=chrom	07=čiré 22=Durlux	30=Mastercarré 44=Cristal perly 49=satén 51=linie	53=zrcadlové			
1000-1300	Do 2000 ¹⁾	SOL	SM1	10	..	16 720 Kč	..	19 700 Kč	..	21 130 Kč
1301-1600		SOL	SM2	10	..	18 500 Kč	..	21 480 Kč	..	22 910 Kč

¹⁾ PURmax: Příplatek k ceně atypického provedení SOL SM1 (SM2) při výšce

2001 - 2100 mm +10 %

2101 - 2200 mm +20 %

2201 - 2300 mm +30 %

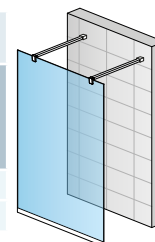

SOL

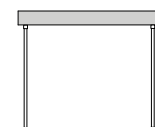

Příplatky

Chromovaný držák ručniku, šířka 600 mm (na pevnou stěnu zvl. rozměru od 750 mm)	Obj. kód: PS2.10.600	2 000 Kč
Skleněná polička, šířka 600 mm (na pevnou stěnu zvl. rozměru od 750 mm)	Obj. kód: PT2.10.600	2 210 Kč
Skleněná polička + držák ručniku, šířka 600 mm (na pevnou stěnu zvl. rozměru od 750 mm)	Obj. kód: PST2.10.600	3 800 Kč



↑ **DUOPG**
chrom, čiré sklo

← **DUOPG + PDT5P**
chrom, čiré sklo



Viz vysvětlivky k piktogramům na vnitřní zadní straně obálky.

DUOP / Pevná stěna s kratší stěnou v 90° 8 mm bezpečnostní sklo, aluchromový vyrovnávací profil a spojovací profily, chromovaná stabilizační vzpěra 1250 mm

Příklad objednávacího kódu: **DUOP G SM1 10 07**

DUOP G SM1 10 07 = PUR pevná stěna, montáž vlevo, výška 2000 mm, šířka zvláštní rozměr, chrom, čiré sklo

Zvláštní rozměry

Šířka delší stěny Rozměr A	Šířka kratší stěny v 90° Rozměr B*	Výška	Typ	Montáž	Šířka	Barva	Sklo					
			Kód	G=vlevo D=vpravo	Rozměr	10=chrom	07=čiré 22=Durlux	30=Mastercarré 44=Cristal perly 49=satén 51=linie	53=zrcadlové			
900-1600	200-900	2000	DUOP	G	SM1	10	..	22 500 Kč	..	25 490 Kč	..	26 910 Kč
			DUOP	D	SM1	10	
		Do 2000	DUOP	G	SM2	10	..	24 540 Kč	..	27 540 Kč	..	28 950 Kč
			DUOP	D	SM2	10	

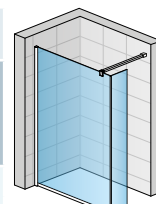

DUOP

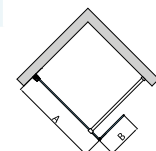

Do objednávky je nutno uvést, zda bude montáž na vaničku nebo na dlažbu (šířka na střed skla). Viz Tech. informace na konci kapitoly PUR.

* Varianta: Šířka B 901 - 1600 mm za 30 % příplatek

PDT5P / Doplňková boční stěna pro montáž s DUOP 8 mm bezpečnostní sklo, aluchromový vyrovnávací profil, chromovaná stabilizační vzpěra 1250 mm

Příklad objednávacího kódu: **PDT5P SM1 10 07**

PDT5P SM1 10 07 = PUR boční stěna, výška 2000 mm, šířka zvláštní rozměr, chrom, čiré sklo

Zvláštní rozměry

Šířka	Výška	Typ	Šířka	Barva	Sklo					
		Kód	Rozměr	10=chrom	07=čiré 22=Durlux	30=Mastercarré 44=Cristal perly 49=satén 51=linie	53=zrcadlové			
700-1200	2000	PDT5P	SM1	10	..	14 100 Kč	..	17 090 Kč	..	18 510 Kč
	Do 2000	PDT5P	SM2	10	..	14 100 Kč	..	17 090 Kč	..	18 510 Kč

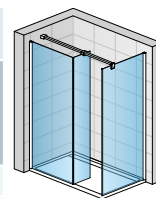

Concept 1
DUOPG + PDT5P

Do objednávky je nutné uvést variantu Concept 1, 2 nebo 3 a zda bude montáž na vaničku nebo dlažbu (šířka na střed skla). Viz Technické informace na konci kapitoly PUR.

Příplatky

Chromovaný držák ručníku, šířka 600 mm (na pevnou stěnu zvl. rozměru od 750 mm)	Obj. kód: PS2.10.600	2 000 Kč
Skleněná polička, šířka 600 mm (na pevnou stěnu zvl. rozměru od 750 mm)	Obj. kód: PT2.10.600	2 210 Kč
Skleněná polička + držák ručníku, šířka 600 mm (na pevnou stěnu zvl. rozměru od 750 mm)	Obj. kód: PST2.10.600	3 800 Kč

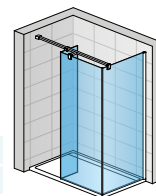

Concept 2
DUOPD + PDT5P

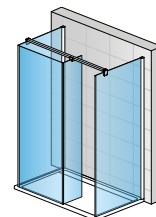

Concept 3
DUOPG
+ 2x PDT5P



↑ TRIO
 chrom, čiré sklo,
 s držákem ručníku



Viz vysvětlivky k piktogramům na vnitřní zadní straně obálky.

TRIO / Pevná stěna s 2 kratšími stěnami v 90°

8 mm bezpečnostní sklo,
aluchromové spojovací profily, 2 chromované stabilizační vzpěry 1250 mm

Příklad objednacího kódu: **TRIO SM1 10 07**

TRIO SM1 10 07 = PUR pevná stěna, výška 2000 mm, šířka zvláštní rozměr, chrom, čiré sklo

Zvláštní rozměry

Šířka delší stěny Rozměr A	Šířka kratších stěn v 90° Rozměr B	Výška	Typ	Šířka	Barva	Sklo					
			Kód	Rozměr	10=chrom	07=čiré 22=Durlux	30=Mastercarré 44=Cristal perly 49=satén 51=linie	53=zrcadlové			
900-1600	200-600	2000	TRIO	SM1	10	..	24 190 Kč	..	27 180 Kč	..	28 600 Kč
		Do 2000	TRIO	SM2	10	..	26 060 Kč	..	29 050 Kč	..	30 470 Kč

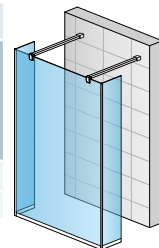

TRIO

Do objednávky je nutno uvést, zda bude montáž na vaničku nebo na dlažbu (šířka na střed skla). Viz Tech. informace na konci kapitoly PUR.

Příplatky

Chromovaný držák ručnicku, šířka 600 mm (na pevnou stěnu zvl. rozměru od 750 mm)	Obj. kód: PS2.10.600	2 000 Kč
Skleněná polička, šířka 600 mm (na pevnou stěnu zvl. rozměru od 750 mm)	Obj. kód: PT2.10.600	2 210 Kč
Skleněná polička + držák ručnicku, šířka 600 mm (na pevnou stěnu zvl. rozměru od 750 mm)	Obj. kód: PST2.10.600	3 800 Kč

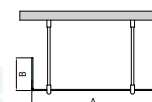



↑ **EST1**
aluchrom, čiré sklo



Viz vysvětlivky k piktogramům na vnitřní zadní straně obálky.

EST1 / Pevná stěna samostatná 6 mm bezpečnostní sklo, stabilizační vzpěra

Příklad objednacího kódu: **EST1** **0750** **50** **07**

EST1 075 50 07 = ESCURA pevná stěna samostatná, šířka 750 mm, výška 2000 mm, aluchrom, čiré sklo

Standardní rozměry

Šířka	Výška	Typ	Šířka	Barva	Sklo	
		Kód	Rozměr	50=aluchrom	07=čiré	
700	2000	EST1	0700	50	07	8 580 Kč
750	2000	EST1	0750	50	07	8 680 Kč
800	2000	EST1	0800	50	07	8 860 Kč
900	2000	EST1	0900	50	07	9 130 Kč
1000	2000	EST1	1000	50	07	9 480 Kč
1200	2000	EST1	1200	50	07	10 020 Kč

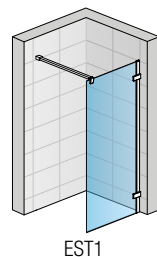

EST1

Skutečná šířka stěny (na hranu skla) je o 49 - 34 mm menší než šířka v objednacím kódu viz. tabulka Přestavné šířky na této stránce.

Zvláštní rozměry

Šířka	Výška	Typ	Šířka	Barva	Sklo	
700-1200	2000	EST1	SM1	50	07	10 640 Kč

Zboží s červeně vyznačeným objednacím kódem se drží skladem.

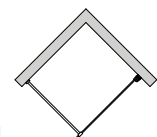

Přestavné šířky

	Šířka	Pevná stěna (Šířka od zdi k vnější hraně skla) (-49 mm; -34 mm)
Standardní rozměry	700	651-666
	750	701-716
	800	751-766
	900	851-866
	1000	951-966
	1200	1151-1166
		(-39 mm; -24 mm)
Zvláštní rozměry	Např. 865	826-841

Technické informace viz strana 112-113.

Rozměry v mm. Ceny v Kč bez DPH. Zvláštní provedení nelze vrátit.



BTK1 - stropní vzpěra



BTK1 - stabilizační vzpěra



↑ TOPF + BTK1

stabilizační vzpěra,
aluchrom, čiré sklo

← TOPF + BTK1

stropní vzpěra,
aluchrom, čiré sklo

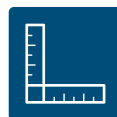

Viz vysvětlivky k piktogramům na vnitřní zadní straně obálky.

TOPF / Pevná stěna samostatná* 6 mm bezpečnostní sklo, bez kotvicího profilu a vzpěry

* K samostatné pevné stěně je vždy nutno objednat vzpěru BTK1.

Příklad objednávacího kódu: **TOPF 0700 01 07**

TOPF 0700 01 07 = TOP-LINE pevná stěna, šířka 700 mm, výška 1900 mm, matný elox, čiré sklo

Standardní rozměry

Šířka	Výška	Typ	Šířka	Barva	Sklo		
		Kód	Rozměr	01=matný elox 04=bílá 50=aluchrom SF=sanitární barvy	07=čiré 22=Durlux (jen š. 800, 900 1000) 22=Durlux	30=Mastercarré 44=Cristal perly 49=Satén 51=linie	
700	1900	TOPF	0700	4 730 Kč	6 050 Kč
750	1900	TOPF	0750	4 800 Kč	6 130 Kč
800	1900	TOPF	0800	4 960 Kč	6 280 Kč
900	1900	TOPF	0900	5 190 Kč	6 510 Kč
1000	1900	TOPF	1000	5 510 Kč	6 830 Kč
1200	1900	TOPF	1200	5 820 Kč	7 140 Kč

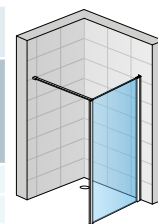

TOPF + BTK1 stabilizační vzpěra

Zvláštní rozměry

Šířka	Výška	Typ	Šířka	Barva	Cena
250-800	do 1900	TOPF	SM1	..	5 990 Kč / 7 310 Kč
801-1200	do 1900	TOPF	SM2	..	7 000 Kč / 8 320 Kč

Zástěny s červeně vyznačeným objednávacím kódem se drží skladem.

Dodací lhůta 10 dnů: TOPF07000407, TOPF08000107, TOPF08000407, TOPF09000107, TOPF09000407, TOPF10000407, TOPF12000407

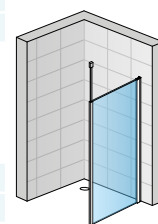

TOPF + BTK1 stropní vzpěra

BTK1 / Stropní nebo stabilizační vzpěra + kotvicí a ukončovací profil

Teleskopická stropní nebo stabilizační vzpěra s možností zkrácení na míru, obě provedení v jedné sadě. Délka stabilizační / stropní vzpěry 1500 mm. Maximální výška stropu pro kotvení je 2500 mm.

Určeno pro boční stěnu TOPF samostatně stojící.

Příklad objednávacího kódu: **BTK1 .01. 1900**

BTK1.01.1900 = Stropní nebo stabilizační vzpěra (sada s profily), matný elox, výška 1900 mm

Výška	Typ	Barva	Výška	Cena
	Kód	01=matný elox 04=bílá 50=aluchrom SF=sanitární barvy	Rozměr	
1900	BTK1	...	1900	2 210 Kč
Do 1900	BTK1	...	SM1	2 210 Kč

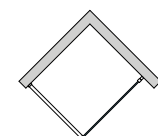

Příplatky

Zkosení / Výřez	Obj. kód: Z.AUS.001 (vychází se z ceny zástěny za zvláštní rozměry)	Cena za ks	1 900 Kč
-----------------	--	------------	----------

Přestavné šířky

	Šířka	Pevná stěna (šířka od zdi k vnější hraně profilu) (-25 mm; 0 mm)
	Standardní rozměry	700
750		725-750
800		775-800
900		875-900
1000		975-1000
1200		1175-1200
Zvláštní rozměry	Např. 865	(-25; 0) 840-865

Technické informace viz strana 208-209.

Rozměry v mm. Ceny v Kč bez DPH. Zvláštní provedení nelze vrátit.



BTK2 - stropní vzpěra



BTK2 - stabilizační vzpěra



▲ **TOPF + BTK2**

otočný díl v 90°,
stabilizační vzpěra,
aluchrom, čiré sklo

◀ **TOPF + BTK2**

otočný díl v 90°,
stropní vzpěra,
aluchrom, čiré sklo

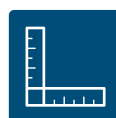

Viz vysvětlivky k piktogramům na vnitřní zadní straně obálky.

TOPF / Pevná stěna samostatná* 6 mm bezpečnostní sklo, bez kotvicího profilu a vzpěry

* K samostatné pevné stěně je vždy nutno objednat montážní set BTK2. Montážní set BTK2 není součástí pevné stěny.

Objednávejte jej samostatně.

Příklad objednávacího kódu: **TOPF 0700 01 07**

TOPF 0700 01 07 = TOP-LINE pevná stěna, šířka 700 mm, výška 1900 mm, matný elox, čiré sklo

Standardní rozměry

Šířka	Výška	Typ	Šířka	Barva	Sklo			
		Kód	Rozměr	01=matný elox 04=bílá 50=aluchrom SF=sanitární barvy	07=čiré 22=Durlux (jen š. 800, 900 1000) 22=Durlux	30=Mastercarré 44=Cristal perly 49=Satén 51=linie		
700	1900	TOPF	0700	4 730 Kč	..	6 050 Kč
750	1900	TOPF	0750	4 800 Kč	..	6 130 Kč
800	1900	TOPF	0800	4 960 Kč	..	6 280 Kč
900	1900	TOPF	0900	5 190 Kč	..	6 510 Kč
1000	1900	TOPF	1000	5 510 Kč	..	6 830 Kč
1200	1900	TOPF	1200	5 820 Kč	..	7 140 Kč

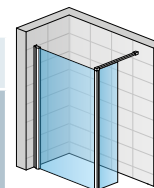

TOPF + BTK2 stabilizační vzpěra

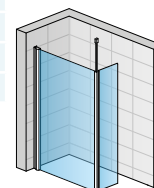

TOPF + BTK2 stropní vzpěra

Zvláštní rozměry

Šířka	Výška	Typ	Šířka	Barva	Sklo			
250-800	do 1900	TOPF	SM1	5 990 Kč	..	7 310 Kč
801-1200	do 1900	TOPF	SM2	7 000 Kč	..	8 320 Kč

Zástěny s červeně vyznačeným objednávacím kódem se drží skladem.

Dodací lhůta 10 dnů: TOPF07000407, TOPF08000107, TOPF08000407, TOPF09000107, TOPF09000407, TOPF10000407, TOPF12000407

BTK2 / Montážní set s krátkou otočnou stěnou v 90° 6 mm bezpečnostní sklo

Stropní nebo stabilizační vzpěra, kotvicí a spojovací profil + krátká otočná stěna. Délka stropní / stabilizační vzpěry 1500 mm. Maximální výška stropu pro kotvení je 2500 mm.

Určeno pro boční stěnu TOPF samostatně stojící.

Příklad objednávacího kódu: **BTK2 0437 01 07**

BTK2 0437 01 07 = krátká otočná stěna 90°, šířka 437 mm, výška 1900 mm, stabilizační / stropní vzpěra, matný elox, čiré sklo

Standardní rozměry

Šířka	Výška	Typ	Šířka	Barva	Sklo			
		Kód	Rozměr	01=matný elox 04=bílá 50=aluchrom SF=sanitární barvy	07=čiré 22=Durlux	30=Mastercarré 44=Cristal perly 49=Satén 51=linie		
437	1900	BTK2	0437	6 540 Kč	..	8 320 Kč

Zvláštní rozměry

Šířka	Výška	Typ	Šířka	Barva	Sklo			
200-600	do 1900	BTK2	SM1	7 520 Kč	..	9 310 Kč

Příplatky

Zkosení / Výřez	Obj. kód: Z.AUS.001 (vychází se z ceny zástěny za zvláštní rozměry)	Cena za ks	1 900 Kč
-----------------	--	------------	----------

Přestavné šířky

	Šířka	Pevná stěna (šířka od zdi k vnější hraně profilu) (-25 mm; 0 mm)
Standardní rozměry	700	675-700
	750	725-750
	800	775-800
	900	875-900
	1000	975-1000
	1200	1175-1200
		(-25 mm; +10 mm)
Zvláštní rozměry	Např. 865	840-865

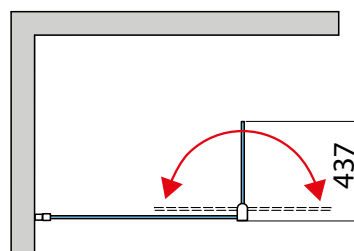

Technické informace viz strana 208-209.

Rozměry v mm. Ceny v Kč bez DPH. Zvláštní provedení nelze vrátit.



BTK3 - stropní vzpěra



BTK3 - stabilizační vzpěra



▲ **TOPF + BTK3**
otočný díl v 180°,
stabilizační vzpěra,
aluchrom, čiré sklo

◀ **TOPF + BTK3**
otočný díl v 180°,
stropní vzpěra,
aluchrom, čiré sklo

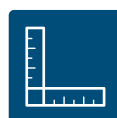

Viz vysvětlivky k piktogramům na vnitřní zadní straně obálky.

TOPF / Pevná stěna samostatná* 6 mm bezpečnostní sklo, bez kotvicího profilu a vzpěry

* K samostatné pevné stěně je vždy nutno objednat montážní set BTK3. Montážní set BTK3 není součástí pevné stěny.

Objednávejte jej samostatně.

Příklad objednacího kódu: **TOPF 0700 01 07**

TOPF 0700 01 07 = TOP-LINE pevná stěna, šířka 700 mm, výška 1900 mm, matný elox, čiré sklo

Standardní rozměry

Šířka	Výška	Typ	Šířka	Barva	Sklo		
		Kód	Rozměr	01=matný elox 04=bílá 50=aluchrom SF=sanitární barvy	07=čiré 22=Durlux (jen š. 800, 900 1000) 22=Durlux	30=Mastercarré 44=Cristal perly 49=Satén 51=linie	
700	1900	TOPF	0700	4 730 Kč	6 050 Kč
750	1900	TOPF	0750	4 800 Kč	6 130 Kč
800	1900	TOPF	0800	4 960 Kč	6 280 Kč
900	1900	TOPF	0900	5 190 Kč	6 510 Kč
1000	1900	TOPF	1000	5 510 Kč	6 830 Kč
1200	1900	TOPF	1200	5 820 Kč	7 140 Kč

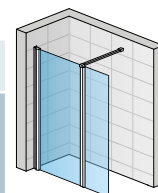

TOPF + BTK3 stabilizační vzpěra

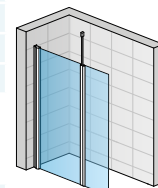

TOPF + BTK3 stropní vzpěra

Zvláštní rozměry

Šířka	Výška	Typ	Šířka	Barva	Sklo		
250-800	do 1900	TOPF	SM1	5 990 Kč	7 310 Kč
801-1200	do 1900	TOPF	SM2	7 000 Kč	8 320 Kč

Zástěny s červeně vyznačeným objednacím kódem se drží skladem.

Dodací lhůta 10 dnů: TOPF07000407, TOPF08000107, TOPF08000407, TOPF09000107, TOPF09000407, TOPF10000407, TOPF12000407

BTK3 / Montážní set s krátkou otočnou stěnou v 180° 6 mm bezpečnostní sklo

Stropní nebo stabilizační vzpěra, kotvicí a spojovací profil + krátká otočná stěna. Délka stropní / stabilizační vzpěry 1500 mm. Maximální výška stropu pro kotvení je 2500 mm.

Určeno pro boční stěnu TOPF samostatně stojící.

Příklad objednacího kódu: **BTK3 0400 01 07**

BTK3 0400 01 07 = krátká otočná stěna 180°, šířka 400 mm, výška 1900 mm, stabilizační / stropní vzpěra, matný elox, čiré sklo

Standardní rozměry

Šířka	Výška	Typ	Šířka	Barva	Sklo		
		Kód	Rozměr	01=matný elox 04=bílá 50=aluchrom SF=sanitární barvy	07=čiré 22=Durlux	30=Mastercarré 44=Cristal perly 49=Satén 51=linie	
400	1900	BTK3	0400	6 800 Kč	8 580 Kč

Zvláštní rozměry

Šířka	Výška	Typ	Šířka	Barva	Sklo		
200-600	do 1900	BTK3	SM1	7 490 Kč	9 190 Kč

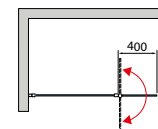

Příplatky

Zkosení / Výřez	Obj. kód: Z.AUS.001 (vychází se z ceny zástěny za zvláštní rozměry)	Cena za ks	1 900 Kč
-----------------	--	------------	----------

Přestavné šířky

	Šířka	Pevná stěna (šířka od zdi k vnější hraně profilu) (-25 mm; 0 mm)
Standardní rozměry	700	675-700
	750	725-750
	800	775-800
	900	875-900
	1000	975-1000
	1200	1175-1200
Zvláštní rozměry	Např. 865	(-25 mm; +0 mm) 840-865

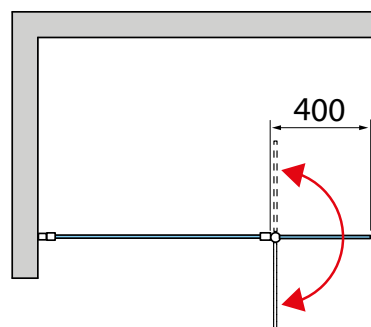

Technické informace viz strana 208-209.

Rozměry v mm. Ceny v Kč bez DPH. Zvláštní provedení nelze vrátit.

Pohodlné sprchování i v malých koupelnách, kde není místo pro samostatný sprchový kout – to není s vanovými zástěnami SanSwiss žádný problém. Tyto vanové zástěny Vám můžeme nabídnout téměř ve všech našich typových řadách. Jednodílné, dvoudílné nebo třídílné, rámové nebo bezrámové. Rozhodující je přání zákazníka.

Vanové zástěny

Strana

MELIA	276-277
SWING-LINE	278-281
SOLINO	282-285
TOP-LINE	286-295



Elegantní řešení: jednokřídlá vanová zástěna s pevnou stěnou v rovině z řady SWING-LINE.



Praktické a flexibilní řešení: vanová zástěna z řady TOP-LINE.



VANOVÉ ZÁSTĚNY

Komfortní sprchování v malých koupelnách



↑ **MEB1G**
chrom, čiré sklo



Viz vysvětlivky k piktogramům na vnitřní zadní straně obálky.

MEB1 / Jednokřídlá vanová zástěna 8 mm bezpečnostní sklo, chromované panty, 180° otvírání s rastrováním

Příklad objednáčného kódu: **MEB1 G 0700 10 07**

MEB1 G 0700 10 07 = MELIA jednokřídlá vanová zástěna, panty vlevo, výška 1400 mm, šířka 700 mm, chrom, čiré sklo

Standardní rozměry

Šířka skla	Výška	Typ		Šířka Rozměr	Barva		Sklo				
		Kód	G=vlevo D=vpravo		10=chrom	07=čiré	30=Mastercarré 44=Cristal perly 49=satén	53=zrcadlové			
700	1400	MEB1	G	0700	10	..	12 310 Kč	..	15 370 Kč	..	16 780 Kč
		MEB1	D	0700	10	
750	1400	MEB1	G	0750	10	..	12 500 Kč	..	15 560 Kč	..	16 970 Kč
		MEB1	D	0750	10	
800	1400	MEB1	G	0800	10	..	12 630 Kč	..	15 690 Kč	..	17 100 Kč
		MEB1	D	0800	10	
850	1400	MEB1	G	0850	10	..	12 820 Kč	..	15 880 Kč	..	17 290 Kč
		MEB1	D	0850	10	

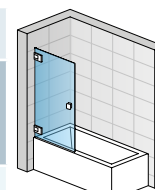

MEB1G

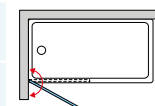

Zvláštní rozměry

Šířka skla	Výška	Typ		Barva		Cena					
Do 1200	Do 1600	MEB1	G	SM1	10	..	14 670 Kč	..	17 730 Kč	..	19 140 Kč
		MEB1	D	SM1	10	..	14 670 Kč	..	17 730 Kč	..	19 140 Kč

Příplatky

Zkosení / Výřez	Obj. kód: Z.AUS.001 (vychází se z ceny za zvláštní rozměry)	Cena za ks	1 900 Kč
-----------------	--	------------	----------



↑ SLB1G
 aluchrom, čiré sklo



Viz vysvětlivky k piktogramům na vnitřní zadní straně obálky.

SLB1 / Jednokřídlá vanová zástěna 6 mm bezpečnostní sklo,

otvírání ven i dovnitř, chromované plastové dílky i u bílého a eloxovaného rámu

Příklad objednávacího kódu: **SLB1 G 0700 01 07**

SLB1 G 0700 01 07 = SWING-Line jednokřídlá vanová zástěna, montáž vlevo, šířka 700 mm, výška 1500 mm, matný elox, čiré sklo

Standardní rozměry

Šířka celková	Šířka skla	Výška	Typ		Šířka	Barva		Sklo				
			Kód	G=vlevo D=vpravo		Rozměr	01=matný elox 04=bílá 50=aluchrom SF=sanitární barvy	07=čiré 22=Durlux	30=Mastercarré 44=Cristal perty	53=zrcadlové		
700	619	1500	SLB1	G	0700	6 710 Kč	..	9 550 Kč	..	10 490 Kč
			SLB1	D	0700	6 710 Kč	..	9 550 Kč	..	10 490 Kč
750	669	1500	SLB1	G	0750	6 970 Kč	..	9 800 Kč	..	10 750 Kč
			SLB1	D	0750	6 970 Kč	..	9 800 Kč	..	10 750 Kč
800	719	1500	SLB1	G	0800	7 130 Kč	..	9 970 Kč	..	10 910 Kč
			SLB1	D	0800	7 130 Kč	..	9 970 Kč	..	10 910 Kč

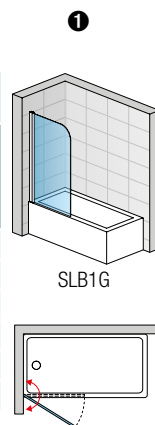

Zvláštní rozměry

Šířka	Výška	Typ	Montáž	Šířka	Barva	Sklo	Cena	Sklo	Cena		
500-1000	1500	SLB1	G	SM1	8 720 Kč	..	11 550 Kč	..	12 500 Kč
		SLB1	D	SM1	8 720 Kč	..	11 550 Kč	..	12 500 Kč

* Sanitární barvy, včetně BLACK-Line, viz začátek ceníku.

Příplatky

Zkosení / Výřez	Obj. kód: Z.AUS.001 (vychází se z ceny za zvláštní rozměry)	Cena za ks	1 900 Kč
-----------------	--	------------	----------

Přestavné šířky

	Šířka	Vanová zástěna (-15 mm; +10 mm)
		Standardní rozměry
	750	735-760
	800	785-810
Zvláštní rozměry	Např. 865	850-875

Technické informace viz strana 152-153.

Rozměry v mm. Ceny v Kč bez DPH. Zvláštní provedení nelze vrátit.



↑ **SLB13G**
aluchrom, čiré sklo

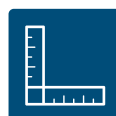

Viz vysvětlivky k piktogramům na vnitřní zadní straně obálky.

SLB13 / Jednokřídlá vanová zástěna s pevnou stěnou v rovině 6 mm bezpečnostní sklo, rohová vzpěra, otvírání ven i dovnitř, chromované plastové dílky i u bílého a eloxovaného rámu

Příklad objednacího kódu: **SLB13 G 090 01 07**

SLB13 G 090 01 07 = SWING-Line jednokřídlá vanová zástěna s pevnou stěnou v rovině, montáž vlevo, šířka 900 mm, výška 1500 mm, matný elox, čiré sklo

Standardní rozměry

Šířka celková	Šířka pevné stěny	Výška	Typ	Montáž	Šířka	Barva				Sklo		
			Kód	G=vlevo D=vpravo	Rozměr	01=matný elox 04=bílá 50=aluchrom SF=sanitární barvy	07=čiré 22=Durlux	30=Mastercarré 44=Cristal perty	53=zrcadlové			
900	250	1500	SLB13	G	090	8 890 Kč	..	11 720 Kč	..	12 670 Kč
			SLB13	D	090	8 890 Kč	..	11 720 Kč	..	12 670 Kč
1000	350	1500	SLB13	G	100	9 310 Kč	..	12 140 Kč	..	13 090 Kč
			SLB13	D	100	9 310 Kč	..	12 140 Kč	..	13 090 Kč
1100	350	1500	SLB13	G	110	9 640 Kč	..	12 480 Kč	..	13 420 Kč
			SLB13	D	110	9 640 Kč	..	12 480 Kč	..	13 420 Kč
1200	450	1500	SLB13	G	120	9 980 Kč	..	12 810 Kč	..	13 760 Kč
			SLB13	D	120	9 980 Kč	..	12 810 Kč	..	13 760 Kč

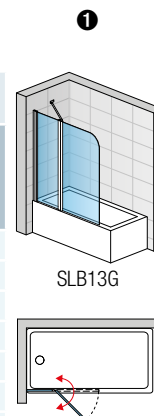

Zvláštní rozměry

Šířka celková	Výška	Typ	Montáž	Šířka	Barva	Sklo			
600-1200	1500	SLB13	G	SM1	11 400 Kč	..	14 230 Kč
		SLB13	D	SM1	11 400 Kč	..	14 230 Kč

* Sanitární barvy, včetně BLACK-Line, viz začátek ceníku.

Příplatky

Zkosení / Výřez	Obj. kód: Z.AUS.001 (vychází se z ceny za zvláštní rozměry)	Cena za ks	1 900 Kč
-----------------	--	------------	----------

Přestavné šířky

Standardní rozměry	Šířka	Vanová zástěna (-15 mm; +10 mm)
		900
	1000	985-1010
	1100	1085-1110
	1200	1185-1210
(-15 mm; +10 mm)		
Zvláštní rozměry	Např. 865	850-875

Technické informace viz strana 152-153.

Rozměry v mm. Ceny v Kč bez DPH. Zvláštní provedení nelze vrátit.



↑ **SOLB1**
aluchrom, čiré sklo



Viz vysvětlivky k piktogramům na vnitřní zadní straně obálky.

SOLB1 / Jednokřídlá vanová zástěna 6 mm bezpečnostní sklo, 180° otvírání.

Příklad objednacího kódu: **SOLB1 0750 01 07**

SOLB1 0750 01 07 = SOLINO jednokřídlá vanová zástěna, šířka 750 mm, výška 1500 mm, matný elox, čiré sklo

Standardní rozměry

Šířka celková A	Šířka skla B	Výška	Typ	Šířka	Barva	Sklo	
			Kód	Rozměr	01=matný elox 04=bílá 50=aluchrom	07=čiré	
750	685	1500	SOLB1	0750	..	07	6 300 Kč
850	785	1500	SOLB1	0850	..	07	6 950 Kč

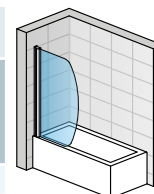

SOLB1

Vanová zástěna je symetrická a lze ji namontovat vpravo i vlevo.
Uvedená šířka odpovídá šířce nejširší části skla.

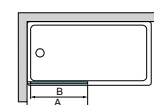
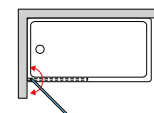

Přestavné šířky

	Šířka	Vanová zástěna (-20 mm; +0 mm)
Standardní rozměry	750	730 - 750
	850	830 - 850



↑ **SOLB2G**

aluchrom, čiré sklo



Viz vysvětlivky k piktogramům na vnitřní zadní straně obálky.

SOLB2 / Dvoudílná skládací zástěna

6 mm bezpečnostní sklo, otvírání 90° ven i dovnitř, chromované panty, integrované panty sklo-sko s otvíráním pouze ven.

Příklad objednacího kódu: **SOLB2 G 090 50 07** = SOLINO Dvoudílná skládací zástěna, montáž vlevo, šířka 900 mm, výška 1500 mm, aluchrom, čiré sklo

Standardní rozměry

Šířka celková	Výška	Šířka skla B	Typ	Montáž	Šířka	Barva	Sklo	
			Kód	G=vlevo D=vpravo	Rozměr	50=aluchrom	07=čiré	
900	1500	511	SOLB2	G	090	50	07	8 510 Kč
			SOLB2	D	090	50	07	
1000	1500	561	SOLB2	G	100	50	07	8 770 Kč
			SOLB2	D	100	50	07	
1100	1500	611	SOLB2	G	110	50	07	9 020 Kč
			SOLB2	D	110	50	07	
1200	1500	661	SOLB2	G	120	50	07	9 190 Kč
			SOLB2	D	120	50	07	

Zboží s červeně vyznačeným objednacím kódem se drží skladem.

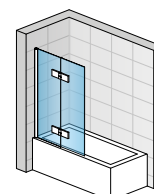

SOLB2G

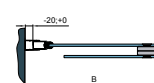
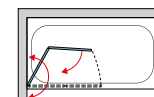

Přestavné šířky

	Šířka	Vanová zástěna (-20 mm; +0 mm)
Standardní rozměry	900	880 - 900
	1000	980 - 1000
	1100	1080 - 1100
	1200	1180 - 1200



↑ **TOPB2 + TOPV**
aluchrom, čiré sklo

← **TOPB2**
aluchrom, čiré sklo

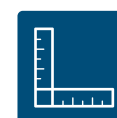

Viz vysvětlivky k piktogramům na vnitřní zadní straně obálky.

TOPB2 / Vanové posuvné dveře s pevnou stěnou v rovině 6 mm bezpečnostní sklo, magnetické těsnění, chromované plastové dílky a madlo i u bílého a eloxovaného rámu

Příklad objednávacího kódu: **TOPB2 1600 01 07** = TOP-Line vanové dveře s pev. st. v rovině, šířka 1600 mm, výška 1500 mm, matný elox, čiré sklo

Standardní rozměry - výška 1500 mm

Šířka	Šířka vstupu	Šířka pevného dílu	Typ	Šířka	Barva	Sklo			
			Kód	Rozměr	01=matný elox 04=bílá 50=aluchrom SF=sanitární barvy	07=čiré 22=Durlux	30=Mastercarré 44=Cristal perly 49=Satén		
1600	680	796	TOPB2	1600	8 930 Kč	..	11 470 Kč
1700	730	846	TOPB2	1700	9 180 Kč	..	11 720 Kč
1800	780	896	TOPB2	1800	9 420 Kč	..	11 960 Kč

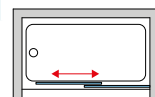
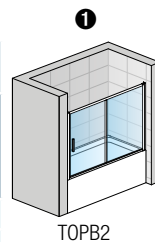

Zvláštní rozměry

Šířka	Výška	Typ	Šířka	Barva	Sklo
1200-1800	1500	TOPB2	SM1 12 130 Kč .. 14 670 Kč

TOPV / Boční stěna vanová 6 mm bezpečnostní sklo

Příklad objednávacího kódu: **TOPV 0700 01 07** = TOP-Line boční stěna, šířka 700 mm, výška 1500 mm, matný elox, čiré sklo

Standardní rozměry

Šířka	Výška	Typ	Šířka	Barva	Sklo			
		Kód	Rozměr	01=matný elox 04=bílá 50=aluchrom SF=sanitární barvy	07=čiré 22=Durlux	30=Mastercarré 44=Cristal perly 49=Satén		
700	1500	TOPV	0700	3 800 Kč	..	5 120 Kč
750	1500	TOPV	0750	3 870 Kč	..	5 190 Kč
800	1500	TOPV	0800	4 110 Kč	..	5 430 Kč

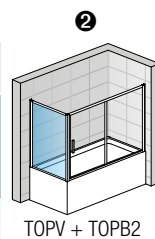

* Sanitární barvy viz začátek ceníku.

Zvláštní rozměry

Šířka	Výška	Typ	Šířka	Barva	Sklo
250-800	1500	TOPV	SM1 5 810 Kč .. 7 130 Kč
801-1200	1500	TOPV	SM2 6 840 Kč .. 8 160 Kč

Příplatky

Zkosení / Výřez	Obj. kód: Z.AUS.001 (vychází se z ceny za zvláštní rozměry)	Cena za ks	1 900 Kč
-----------------	--	------------	----------

Přestavné šířky

Standardní rozměry	Šířka	1	2	
		Dveře v nise (-25 mm; +25 mm)	Dveře +boční stěna v 90° (-15 mm; +10 mm)	Boční stěna v 90° (-15 mm; +10 mm)
	700	---		685 - 710
	750	---		735 - 760
	800	---		785 - 810
	1600	1575 - 1625	1585 - 1610	---
	1700	1675 - 1725	1685 - 1710	---
	1800	1775 - 1825	1785 - 1810	---
Zvláštní rozměry	Např.: 1125	(-25 mm; +25 mm) 1100 - 1150	(-15 mm; +10 mm) 1110 - 1135	(-15 mm; +10 mm) 1110 - 1135

Technické informace viz strana 208-209.

Rozměry v mm. Ceny v Kč bez DPH. Zvláštní provedení nelze vrátit.



↑ **TOW3 + TOPV**
aluchrom, čiré sklo



Viz vysvětlivky k piktogramům na vnitřní zadní straně obálky.

TOW3 / Třídlílné posuvné dveře vanové 3 mm bezpečnostní sklo,

magnetické těsnění, možnost odklopení dveří pro snadné čištění, chromované plastové dílky i u bílého a eloxovaného rámu, včetně antiplakové úpravy Aquaperle

Příklad objednacího kódu: **TOW3 G 1700 01 07**

TOW3 G 1700 01 07 = TOP-Line třídlílné posuvné dveře, blokována strana vlevo, šířka 1700 mm, výška 1500 mm, matný elox, čiré sklo

Standardní rozměry - výška 1500 mm

Šířka	Šířka vstupu	Šířka pevného dílu	Typ	Blokovaná strana	Šířka	Barva	Sklo			
			Kód	G=vlevo D=vpravo	Rozměr	01=matný elox 04=bílá 50=aluchrom SF=sanitární barvy*	07=čiré 22=Durlux	44=Cristal perly 49=Satén		
1500	875	533	TOW3	G	1500	8 630 Kč	..	9 950 Kč
			TOW3	D	1500	8 630 Kč	..	9 950 Kč
1600	943	567	TOW3	G	1600	8 850 Kč	..	10 170 Kč
			TOW3	D	1600	8 850 Kč	..	10 170 Kč
1700	1007	600	TOW3	G	1700	9 160 Kč	..	10 480 Kč
			TOW3	D	1700	9 160 Kč	..	10 480 Kč
1800	1073	633	TOW3	G	1800	9 400 Kč	..	10 730 Kč
			TOW3	D	1800	9 400 Kč	..	10 730 Kč

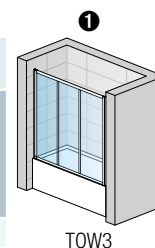

TOW3

Do objednávky je nutno uvést, zda blokována strana bude vpravo nebo vlevo.

Zvláštní rozměry

Šířka	Výška	Typ	Blokovaná strana	Šířka	Barva	Sklo		
1000 - 1800	1400 - 1500	TOW3	G	SM1	12 230 Kč	13 550 Kč
		TOW3	D	SM1	12 230 Kč	13 550 Kč

Do objednávky je nutno uvést, zda blokována strana bude vpravo nebo vlevo.

TOPV / Boční stěna vanová 6 mm bezpečnostní sklo

Příklad objednacího kódu: **TOPV 0700 01 07**

TOPV 0700 01 07 = TOP-Line boční stěna, šířka 700 mm, výška 1500 mm, matný elox, čiré sklo

Standardní rozměry

Šířka	Výška	Typ	Šířka	Barva	Sklo		
		Kód	Rozměr	01=matný elox 04=bílá 50=aluchrom SF=sanitární barvy	07=čiré 22=Durlux	30=Mastercarré 44=Cristal perly 49=Satén	
700	1500	TOPV	0700	3 800 Kč	5 120 Kč
750	1500	TOPV	0750	3 870 Kč	5 190 Kč
800	1500	TOPV	0800	4 110 Kč	5 430 Kč

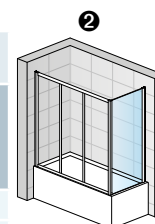

TOW3 + TOPV

Zvláštní rozměry

Šířka	Výška	Typ	Šířka	Barva	Sklo		
250-800	1500	TOPV	SM1	5 810 Kč	7 130 Kč
801-1200	1500	TOPV	SM2	6 840 Kč	8 160 Kč

Příplatky

Zkosení / Výřez	Obj. kód: Z.AUS.001 (vychází se z ceny za zvláštní rozměry)	Cena za ks	1 900 Kč
-----------------	--	------------	----------

Přestavné šířky

	Šířka	1	2	
		Dveře v nice (-25 mm; +25 mm)	Dveře +boční stěna v 90° (-15 mm; +10 mm)	Boční stěna v 90° (-15 mm; +10 mm)
Standardní rozměry	700	---		685 - 710
	750	---		735 - 760
	800	---		785 - 810
	1500	1475 - 1525	1485 - 1510	---
	1600	1575 - 1625	1585 - 1610	---
	1700	1675 - 1725	1685 - 1710	---
	1800	1775 - 1825	1785 - 1810	---
Zvláštní rozměry	Např.: 1125	(-25 mm; +25 mm) 1100 - 1150	(-15 mm; +10 mm) 1110 - 1135	(-15 mm; +10 mm) 1110 - 1135

Technické informace viz strana 208-209.

Rozměry v mm. Ceny v Kč bez DPH. Zvláštní provedení nelze vrátit.



BTVK1 - stropní vzpěra

BTVK1 - stabilizační vzpěra



▲ **TOPV + BTVK1**
stabilizační vzpěra,
aluchrom, čiré sklo

◀ **TOPV + BTVK1**
stropní vzpěra,
aluchrom, čiré sklo



Viz vysvětlivky k piktogramům na vnitřní zadní straně obálky.

TOPV / Pevná vanová zástěna 6 mm bezpečnostní sklo

* K samostatné vanové zástěně je vždy nutno objednat vzpěru BTVK1.

Příklad objednávacího kódu: **TOPV 0700 01 07**

TOPV 0700 01 07 = TOP-LINE pevná vanová zástěna, šířka 700 mm, výška 1500 mm, matný elox, čiré sklo

Standardní rozměry

Šířka	Výška	Typ	Šířka	Barva	Sklo		
		Kód	Rozměr	01=matný elox 04=bílá 50=aluchrom SF=sanitární barvy	07=čiré 22=Durlux	30=Mastercarré 44=Cristal perly 49=Satén	
700	1500	TOPV	0700	3 800 Kč	5 120 Kč
750	1500	TOPV	0750	3 870 Kč	5 190 Kč
800	1500	TOPV	0800	4 110 Kč	5 430 Kč
900	1500	TOPV	0900	4 440 Kč	5 760 Kč
1000	1500	TOPV	1000	4 750 Kč	6 070 Kč
1200	1500	TOPV	1200	5 390 Kč	6 710 Kč

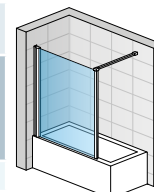

TOPV + BTVK1 stabilizační vzpěra

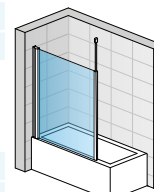

TOPV + BTVK1 stropní vzpěra

Zvláštní rozměry

Šířka	Výška	Typ	Barva	Cena
250-800	1500	TOPV	SM1	5 810 Kč
801-1200	1500	TOPV	SM2	6 840 Kč

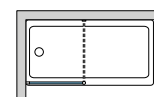

BTVK1 / Stropní nebo stabilizační vzpěra + kotvicí a ukončovací profil

Teleskopická stropní nebo stabilizační vzpěra s možností zkrácení na míru, obě provedení v jedné sadě. Maximální výška stropu pro kotvení je 2900 mm.

Určeno pro vanovou zástěnu TOPV.

Příklad objednávacího kódu: **BTVK1 .01. 1500**

BTVK1.01.1500 = Stropní nebo stabilizační vzpěra (sada s profily), matný elox, délka 1500 mm

Délka stropní / stabilizační vzpěry	Typ	Barva	Délka	Cena
1500	Kód	01=matný elox 04=bílá 50=aluchrom SF=sanitární barvy	Rozměr	
	BTVK1	...	1500	2 210 Kč

Příplatky

Zkosení / Výřez	Obj. kód: Z.AUS.001 (vychází se z ceny za zvláštní rozměry)	Cena za ks	1 900 Kč
-----------------	--	------------	----------



BTVK2 - stropní vzpěra



BTVK2 - stabilizační vzpěra



▲ **TOPV + BTVK2**
stabilizační vzpěra,
aluchrom, čiré sklo

◀ **TOPV + BTVK2**
stropní vzpěra,
aluchrom, čiré sklo



Viz vysvětlivky k piktogramům na vnitřní zadní straně obálky.

TOPV / Pevná vanová zástěna 6 mm bezpečnostní sklo

* K samostatné vanové zástěně je vždy nutno objednat vzpěru BTVK2.

Příklad objednacího kódu: **TOPV 0700 01 07**

TOPV 0700 01 07 = TOP-LINE pevná vanová zástěna, šířka 700 mm, výška 1500 mm, matný elox, čiré sklo

Standardní rozměry

Šířka	Výška	Typ	Šířka	Barva	Sklo	
		Kód	Rozměr	01=matný elox 04=bílá 50=aluchrom SF=sanitární barvy	07=čiré 22=Durlux	30=Mastercarré 44=Cristal perly 49=Satén
700	1500	TOPV	0700	3 800 Kč .. 5 120 Kč
750	1500	TOPV	0750	3 870 Kč .. 5 190 Kč
800	1500	TOPV	0800	4 110 Kč .. 5 430 Kč
900	1500	TOPV	0900	4 440 Kč .. 5 760 Kč
1000	1500	TOPV	1000	4 750 Kč .. 6 070 Kč
1200	1500	TOPV	1200	5 390 Kč .. 6 710 Kč

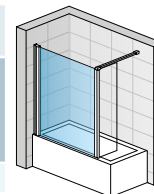

TOPV + BTVK2

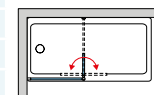

Zvláštní rozměry

Šířka	Výška	Typ	Šířka	Barva	Sklo	
250-800	1500	TOPV	SM1	5 810 Kč .. 7 130 Kč
801-1200	1500	TOPV	SM2	6 840 Kč .. 8 160 Kč

BTVK2 / Montážní set s krátkou otočnou stěnou v 90° 6 mm bezpečnostní sklo

standardní profil + krátká otočná stěna šířky 437 mm. Délka stabilizační / stropní vzpěry 1500 mm. Maximální výška stropu pro kotvení je 2900 mm.

Příklad objednacího kódu: **BTVK2 0437 01 07**

BTVK2 0437 01 07 = krátká otočná stěna 90°, šířka 437 mm, výška 1500 mm, stabilizační / stropní vzpěra, matný elox, čiré sklo

Standardní rozměry - délka stabilizační vzpěry 1500 mm

Šířka	Výška	Typ	Šířka	Barva	Sklo	
		Kód	Rozměr	01=matný elox 04=bílá 50=aluchrom SF=sanitární barvy	07=čiré 22=Durlux	30=Mastercarré 44=Cristal perly 49=Satén
437	1500	BTVK2	0437	5 430 Kč .. 6 980 Kč

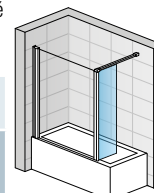

TOPV + BTVK2 stabilizační vzpěra

Zvláštní rozměry

Šířka	Výška	Typ	Šířka	Barva	Sklo	
200-600	1500	BTVK2	SM1	6 210 Kč .. 7 750 Kč

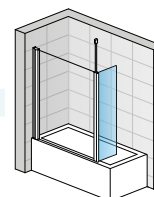

TOPV + BTVK2 stropní vzpěra

Příplatky

Zkosení / Výřez	Obj. kód: Z.AUS.001 (vychází se z ceny za zvláštní rozměry)	Cena za ks	1 900 Kč
-----------------	--	------------	----------



BTVK3 - stropní vzpěra

BTVK3 - stabilizační vzpěra



▲ **TOPV + BTVK3**
stabilizační vzpěra,
aluchrom, čiré sklo

◀ **TOPV + BTVK3**
stropní vzpěra,
aluchrom, čiré sklo



Viz vysvětlivky k piktogramům na vnitřní zadní straně obálky.

TOPV / Pevná vanová zástěna 6 mm bezpečnostní sklo

* K samostatné vanové zástěně je vždy nutno objednat vzpěru BTVK3.

Příklad objednacího kódu: **TOPV 0700 01 07**

TOPV 0700 01 07 = TOP-LINE pevná vanová zástěna, šířka 700 mm, výška 1500 mm, matný elox, čiré sklo

Standardní rozměry

Šířka	Výška	Typ	Šířka	Barva	Sklo		
		Kód	Rozměr	01=matný elox 04=bílá 50=aluchrom SF=sanitární barvy	07=čiré 22=Durlux	30=Mastercarré 44=Cristal perly 49=Satén	
700	1500	TOPV	0700	3 800 Kč	5 120 Kč
750	1500	TOPV	0750	3 870 Kč	5 190 Kč
800	1500	TOPV	0800	4 110 Kč	5 430 Kč
900	1500	TOPV	0900	4 440 Kč	5 760 Kč
1000	1500	TOPV	1000	4 750 Kč	6 070 Kč
1200	1500	TOPV	1200	5 390 Kč	6 710 Kč

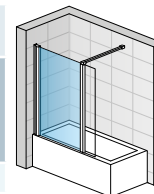

TOPV + BTVK3

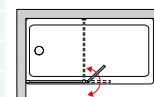

Zvláštní rozměry

Šířka	Výška	Typ	Šířka	Barva	Sklo		
250-800	1500	TOPV	SM1	5 810 Kč	7 130 Kč
801-1200	1500	TOPV	SM2	6 840 Kč	8 160 Kč

BTVK3 / Montážní set s krátkou otočnou stěnou v 180° 6 mm bezpečnostní sklo

standardní profil + krátká otočná stěna šířky 400 mm. Délka stabilizační / stropní vzpěry 1500 mm. Maximální výška stropu pro kotvení je 2900 mm.

Příklad objednacího kódu: **BTVK3 0400 01 07**

BTVK3 0400 01 07 = krátká otočná stěna 180°, šířka 400 mm, výška 1500 mm, stabilizační / stropní vzpěra, matný elox, čiré sklo

Standardní rozměry

Šířka	Výška	Typ	Šířka	Barva	Sklo		
		Kód	Rozměr	01=matný elox 04=bílá 50=aluchrom SF=sanitární barvy	07=čiré 22=Durlux	30=Mastercarré 44=Cristal perly 49=Satén	
400	1500	BTVK3	0400	6 510 Kč	8 070 Kč

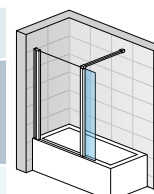

TOPV + BTVK3 stabilizační vzpěra

Zvláštní rozměry

Šířka	Výška	Typ	Šířka	Barva	Sklo		
200-600	1500	BTVK3	SM1	6 980 Kč	8 530 Kč

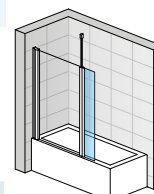

TOPV + BTVK3 stropní vzpěra

Příplatky

Zkosení / Výřez	Obj. kód: Z.AUS.001 (vychází se z ceny za zvláštní rozměry)	Cena za ks	1 900 Kč
-----------------	--	------------	----------

MODUL 1400 je inovativní a exkluzivní sprchová kabina SanSwiss.

Skládá se ze speciální akrylátové vaničky, 2 zadních skleněných stěn z lakovaného 6 mm bezpečnostního skla a termostatické baterie.

Systém je doplněn dveřmi a boční stěnou ze série TOP-Line.

Sprchová kabina je praktické řešení pro malé i velké prostory a hodí se ideálně jako náhrada vany při renovaci koupelny nebo tam, kde není k dispozici již roh pro umístění běžného sprchového koutu. Vhodné rovněž pro dřevostavby díky snadné a rychlé instalaci.

3 půdorysné varianty, 4 velikosti a 2 systémy termostatických baterií nabízí mnoho možností, které budou odpovídat Vaším potřebám a přáním.

Vlastnosti:

- Standardní výška včetně vaničky – 2026 mm
- Zadní stěny z lakovaného 6 mm bezpečnostního skla
- Antiplaková úprava Aquaperle
- Aluchromové profily
- Standardní rozměry: 800 x 800, 900 x 900, 800 x 1000, 800 x 1200 mm
- 3 půdorysná řešení: čtverec, obdélník, čtvrtkruh - rádius 550
- 2 termostatické systémy:
Varianta 3 – termostatická baterie a ruční sprcha
Varianta 4 – termostatická baterie a ruční a hlavová sprcha



MODUL 1400, čtvercový modul s rohovým vstupem TOPAC, termostatický systém Varianta 4



MODUL 1400, obdélníkový modul s dvoukřídlými dveřmi TOPP2 a boční stěnou TOPF v 90°, termostatický systém Varianta 4



MODUL 1400, čtvrtkruhový modul s dvoudílnými posuvnými dveřmi TOPR, termostatický systém Varianta 3



MODUL 1400

Celokabiny s dveřmi a boční stěnou TOP-Line

Technické informace



3 půdorysné varianty



4 velikosti:
800 x 800 - 900 x 900 -
800 x 1000 - 800 x 1200 mm



2 termostatické systémy
Var. 3 – termostatická baterie s ruční sprchou,
Var. 4 – termostatická baterie s ruční sprchou
a hlavovou sprchou

základový modul



termostatický systém

Čtvercový modul



Obdélníkový modul



Čtvrtkruhový modul



Varianta 3

nebo

Varianta 4



Vlastnosti



Zadní stěny z lakovaného 6 mm bezpečnostního skla + Aquaperle



Standardní výška kabiny včetně vaničky 2026 mm



Montáž
- bez vrtání,
- silikonování,
- šroubů



Akrylátová vanička umístěna na svařovaném rámu a vyztužená na spodní straně skleněnými vlákny o celkové výšce 150 mm

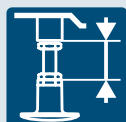

Svařovaný rám s nastavitelnými 5/6 nožičkami

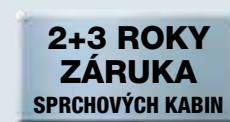

dveře TOP-Line

Křídlové dveře

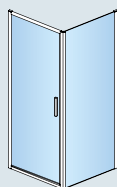

TOPP + TOPF

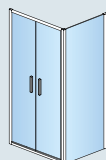

TOPP2 + TOPF



TED + TOPF

Posuvné dveře



TOPAC

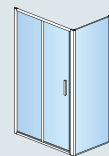

TOPS2 + TOPF

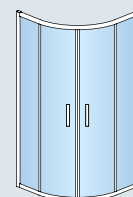

TOPR

≡ Sprchové kabiny MODUL 1400



▲ MODUL 1400
 čtvercová kabina,
 termostatický systém
 Varianta 4, jednokřídlé
 dveře (TOPP) + boční
 stěna v 90° (TOPF)

← MODUL 1400
 čtvercová kabina,
 termostatický systém
 Varianta 4,
 rohový vstup (TOPAC)



Viz vysvětlivky k piktogramům na vnitřní zadní straně obálky.

Čtvercová kabina s jednokřídlými dveřmi a boční stěnou v 90°

Příklad objednacího kódu: **49093P12** **50** **07**

Čtvercová vanička 900 x 900 mm, aluchromové profily, 2 zadní stěny, varianta baterie 3, dveře TOPP čiré sklo, boční stěna TOPF

900 x 900	Typ	Barva	Sklo	Kód	Cena
Termostatický systém Varianta 3					
	Čtvercová vanička 900 x 900 mm + 2 zadní stěny + varianta baterie 3 + TOPP09005007+TOPF09005007	49093P12	50	07	31 360 Kč
Termostatický systém Varianta 4					
	Čtvercová vanička 900 x 900 mm + 2 zadní stěny + varianta baterie 4 + TOPP09005007+TOPF09005007	49094P12	50	07	34 110 Kč

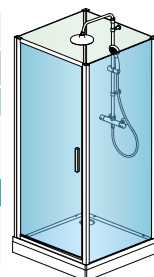

Varianta 4

Čtvercová kabina s dvoukřídlými dveřmi a boční stěnou v 90°

Příklad objednacího kódu: **49093P22** **50** **07**

Čtvercová vanička 900 x 900 mm, aluchromové profily, 2 zadní stěny, varianta baterie 3, dveře TOPP2 čiré sklo, boční stěna TOPF

900 x 900	Typ	Barva	Sklo	Kód	Cena
Termostatický systém Varianta 3					
	Čtvercová vanička 900 x 900 mm + 2 zadní stěny + varianta baterie 3 + TOPP209005007+TOPF09005007	49093P22	50	07	31 800 Kč
Termostatický systém Varianta 4					
	Čtvercová vanička 900 x 900 mm + 2 zadní stěny + varianta baterie 4 + TOPP209005007+TOPF09005007	49094P22	50	07	34 550 Kč

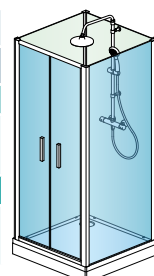

Varianta 4

Čtvercová kabina s rohovým vstupem (s dvoudílnými posuvnými dveřmi)

Příklad objednacího kódu: **48083C22** **50** **07**

Čtvercová vanička 800 x 800 mm, aluchromové profily, 2 zadní stěny, varianta baterie 3, rohový vstup TOPAC

800 x 800	Typ	Barva	Sklo	Kód	Cena	
						50=Aluchrom
Termostatický systém Varianta 3						
	Čtvercová vanička 800 x 800 mm + 2 zadní stěny + varianta baterie 3 + TOPAC08005007	48083C22	50	07	31 500 Kč	
Termostatický systém Varianta 4						
	Čtvercová vanička 800 x 800 mm + 2 zadní stěny + varianta baterie 4 + TOPAC08005007	48084C22	50	07	34 130 Kč	
Termostatický systém Varianta 3						
900 x 900		Čtvercová vanička 900 x 900 mm + 2 zadní stěny + varianta baterie 3 + TOPAC09005007	49093C22	50	07	30 920 Kč
	Termostatický systém Varianta 4					
	Čtvercová vanička 900 x 900 mm + 2 zadní stěny + varianta baterie 4 + TOPAC09005007	49094C22	50	07	34 650 Kč	

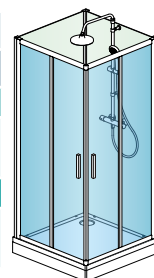

Varianta 4

Doplňky

	Kód	Cena
Sada 2 kusů šířkové stavitelných (12 - 34 mm) aluchromových krycích profilů mezi zeď a kabínu	F.MODR1000.50	1 770 Kč

Informace

Varianta 3 = termostatická baterie, pochromovaná ruční sprcha, sprchová tyč

Varianta 4 = termostatická baterie s přepínačem, pochromovaná ruční sprcha, nastavitelná hlavová sprcha

Dveře a boční stěnu je možno vyrobit i s jinou variantou skla (**22**-Durlux, **30**-Mastercarré, **44**-Cristal Perly, **49**-Satén a **51**-Linie) viz strana 306-307.

Dostupnost a cena na dotaz.

Profily zadních stěn jsou aluchromové.

Další informace o dveřích a boční stěně TOP-Line najdete na stranách 168-209.

Technické informace viz strana 310-311.

Rozměry v mm. Ceny v Kč bez DPH.



▲ **MODUL 1400**

obdélníková kabina, termostatický systém
Varianta 4, dvoukřídlé dveře (TOPP2) +
boční stěna v 90° (TOPF)

◀◀ **MODUL 1400**

obdélníková kabina, termostatický systém
Varianta 4, jednokřídlé dveře s pevnou
stěnou v rovině (TED)
+ boční stěna v 90° (TOPF)

◀ **MODUL 1400**

obdélníková kabina, termostatický systém
Varianta 4, jednodílné posuvné dveře
(TOPS2) + boční stěna v 90° (TOPF)



Viz vysvětlivky k piktogramům na vnitřní zadní straně obálky.

Obdélníková kabina s jednokřídlými dveřmi s pevnou stěnou v rovině a boční stěnou v 90°

Příklad objednacího kódu: **41083P32** **50** **07**

Obdélníková vanička 1000 x 800 mm, aluchromové profily, 2 zadní stěny, varianta baterie 3, dveře TED čiré sklo, boční stěna TOPF

Typ	Barva	Sklo
Kód	50=Aluchrom	07=čiré

800 x 1000	Termostatický systém Varianta 3			Cena
	Obdélníková vanička 1000 x 800 mm+ 2 zadní stěny + varianta baterie 3 + TED10005007+TOPF08005007	41083P32	50	
800 x 1000	Termostatický systém Varianta 4			Cena
	Obdélníková vanička 1000 x 800 mm + 2 zadní stěny + varianta baterie 4 + TED10005007+TOPF08005007	41084P32	50	

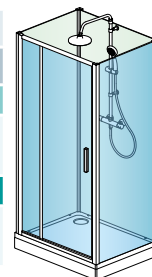

Varianta 4

Obdélníková kabina s dvoukřídlými dveřmi a boční stěnou v 90°

Příklad objednacího kódu: **41083P22** **50** **07**

Obdélníková vanička 1000 x 800 mm, aluchromové profily, 2 zadní stěny, varianta baterie 3, dveře TOPP2 čiré sklo, boční stěna TOPF

Typ	Barva	Sklo
Kód	50=Aluchrom	07=čiré

800 x 1000	Termostatický systém Varianta 3			Cena
	Obdélníková vanička 1000 x 800 mm + 2 zadní stěny + varianta baterie 3 + TOPP210005007+TOPF08005007	41083P22	50	
800 x 1000	Termostatický systém Varianta 4			Cena
	Obdélníková vanička 1000 x 800 mm + 2 zadní stěny + varianta baterie 4 + TOPP210005007+TOPF08005007	41084P22	50	

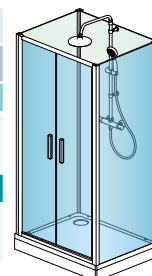

Varianta 4

Obdélníková kabina s jednodílnými posuvnými dveřmi s pevnou stěnou v rovině a boční stěnou v 90°

Příklad objednacího kódu: **41283S22** **50** **07**

Obdélníková vanička 1200 x 800 mm, aluchromové profily, 2 zadní stěny, varianta baterie 3, dveře TOPS2 čiré sklo, boční stěna TOPF

Typ	Barva	Sklo
Kód	50=Aluchrom	07=čiré

800 x 1200	Termostatický systém Varianta 3			Cena
	Obdélníková vanička 1200 x 800 mm + 2 zadní stěny + varianta baterie 3 + TOPS212005007+TOPF08005007	41283S22	50	
800 x 1200	Termostatický systém Varianta 4			Cena
	Obdélníková vanička 1200 x 800 mm + 2 zadní stěny + varianta baterie 4 + TOPS212005007+TOPF08005007	41284S22	50	

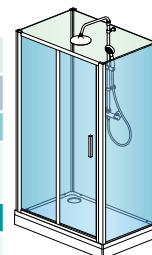

Varianta 4

Doplňky

	Kód	Cena
Sada 2 kusů šířkově stavitelných (12 - 34 mm) aluchromových krycích profilů mezi zeď a kabinu	F.MODR1000.50	1 770 Kč

Informace

Varianta 3 = termostatická baterie, pochromovaná ruční sprcha, sprchová tyč

Varianta 4 = termostatická baterie s přepínačem, pochromovaná ruční sprcha, nastavitelná hlavová sprcha

Dveře a boční stěnu je možno vyrobit i s jinou variantou skla (**22-Durlux**, **30-Mastercarré**, **44-Cristal Perly**, **49-Satén** a **51-Linie**) viz strana 306-307.

Dostupnost a cena na dotaz.

Profily zadních stěn jsou aluchromové.

Další informace o dveřích a boční stěně TOP-Line najdete na stranách 168-209.

Technické informace viz strana 310-311.

Rozměry v mm. Ceny v Kč bez DPH.



↑ MODUL 1400
 čtvrtkruhová kabina,
 termostatický systém Varianta 3,
 dvoudílné posuvné dveře (TOPR)



Viz vysvětlivky k piktogramům na vnitřní zadní straně obálky.

Čtvrtkruhová kabina s dvoudílnými posuvnými dveřmi

Příklad objednacího kódu: **49093RS2** **50** **07**

Čtvrtkruhová vanička 900 x 900 mm, aluchromové profily, 2 zadní stěny, varianta baterie 3, dveře TOPR čiré sklo

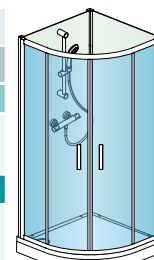

Varianta 3

		Typ	Barva	Sklo	
		Kód	50=Aluchrom	07=čiré	
900 x 900	Termostatický systém Varianta 3				
	Čtvrtkruhová vanička 900 mm, R550 + 2 zadní stěny + varianta baterie 3 + TOPR550905007	49093RS2	50	07	31 500 Kč
	Termostatický systém Varianta 4				
	Čtvrtkruhová vanička 900 mm, R550 + 2 zadní stěny + varianta baterie 4 + TOPR550905007	49094RS2	50	07	34 650 Kč

Doplňky

	Kód	Cena
Sada 2 kusů šířkově stavitelných (12 - 34 mm) aluchromových krycích profilů mezi zeď a kabinu	F.MODR1000.50	1 770 Kč

Informace

Varianta 3 = termostatická baterie, pochromovaná ruční sprcha, sprchová tyč

Varianta 4 = termostatická baterie s přepínačem, pochromovaná ruční sprcha, nastavitelná hlavová sprcha

Čtvrtkruh je možno vyrobit i s jinou variantou skla (**22**-Durlux, nebo **44**-Cristal Perly) viz strana 306-307.

Dostupnost a cena na dotaz.

Profily zadních stěn jsou aluchromové.

Další informace o dveřích a boční stěně TOP-Line najdete na stranách 168-209.

Technické informace viz strana 310-311.

Rozměry v mm. Ceny v Kč bez DPH.



Čtvercový MODUL 1000: **Termostatický systém Varianta 3**



Čtvercový MODUL 1000: **Termostatický systém Varianta 4**



Obdélníkový MODUL 1000: **Termostatický systém Varianta 3**



Obdélníkový MODUL 1000: **Termostatický systém Varianta 4**



Čtvrkruhový MODUL 1000: **Termostatický systém Varianta 3**



Čtvrkruhový MODUL 1000: **Termostatický systém Varianta 4**

Modulární systém - individuální konfigurace dveří a bočních stěn řady TOP-LINE

Niže uvedené moduly je možno kombinovat s dveřmi, bočními stěnami, rohovými vstupy nebo čtvrtkruhy z řady TOP-LINE v odpovídajících šířkách.

Příklad: DKQ30805004 + TOPP08005030 + TOPF08005030

Čtvercová vanička 800x800 mm, aluchromové profily, 2 zadní stěny, varianta baterie 3, dveře TOPP Mastercarré, boční stěna TOPF Mastercarré.

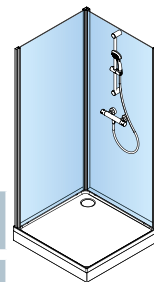

Varianta 3

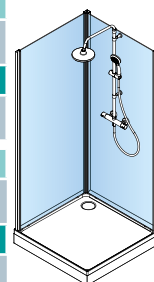

Varianta 4

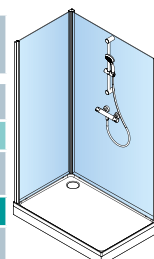

Varianta 3

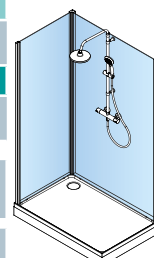

Varianta 4

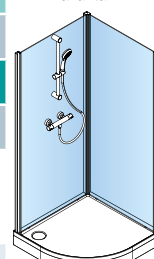

Varianta 3

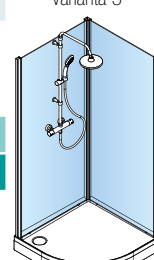

Varianta 4

ČTVERCOVÝ MODUL BEZ DVEŘÍ

		Kód
800 x 800	Termostatický systém Varianta 3	
	Čtvercová vanička 800 x 800 mm + 2 zadní stěny + varianta baterie 3	DKQ30805004
800 x 800	Termostatický systém Varianta 4	
	Čtvercová vanička 800 x 800 mm + 2 zadní stěny + varianta baterie 4	DKQ40805004
900 x 900	Termostatický systém Varianta 3	
	Čtvercová vanička 900 x 900 mm + 2 zadní stěny + varianta baterie 3	DKQ30905004
900 x 900	Termostatický systém Varianta 4	
	Čtvercová vanička 900 x 900 mm + 2 zadní stěny + varianta baterie 4	DKQ40905004

OBDELNÍKOVÝ MODUL BEZ DVEŘÍ

		Kód
800 x 1000	Termostatický systém Varianta 3	
	Obdélníková vanička 800 x 1000 mm + 2 zadní stěny + varianta baterie 3	DKA3100805004
800 x 1000	Termostatický systém Varianta 4	
	Obdélníková vanička 800 x 1000 mm + 2 zadní stěny + varianta baterie 4	DKA4100805004
800 x 1200	Termostatický systém Varianta 3	
	Obdélníková vanička 800 x 1200 mm + 2 zadní stěny + varianta baterie 3	DKA3120805004
800 x 1200	Termostatický systém Varianta 4	
	Obdélníková vanička 800 x 1200 mm + 2 zadní stěny + varianta baterie 4	DKA4120805004

ČTVRTKRUHOVÝ MODUL - rádius 550 mm - BEZ DVEŘÍ

		Kód
900 x 900	Termostatický systém Varianta 3	
	Čtvrtkruhová vanička 900 mm, R550 + 2 zadní stěny + varianta baterie 3	DKR3550905004
900 x 900	Termostatický systém Varianta 4	
	Čtvrtkruhová vanička 900 mm, R550 + 2 zadní stěny + varianta baterie 4	DKR4550905004

Doplňky

	Kód	Cena
Sada 2 kusů šířkově stavitelných (12 - 34 mm) aluchromových krycích profilů mezi zeď a kabinu	F.MODR1000.50	1 770 Kč

Informace

Varianta 3 = termostatická baterie, pochromovaná ruční sprcha, sprchová tyč

Varianta 4 = termostatická baterie s přepínačem, pochromovaná ruční sprcha, nastavitelná hlavová sprcha

U obdélníkového modulu je baterie vždy umístěna na širší zadní stěně a u čtvrtkruhového vždy na levé straně.

Všechna skla jsou standardně dodávána s antiplakovou úpravou AQUAPERLE.

Profily zadních stěn jsou vždy aluchromové.

Technické informace viz strana 310-311.

Rozměry v mm. Ceny v Kč bez DPH.

Technika a design

+ Vaničky

- Bílá akrylátová vanička, celková výška – min. 146 mm
- Montovaná na svařovaném rámu s 5/6 nastavitelnými nožičkami, stabilní a bezpečná konstrukce
- Vyztužena skleněnými vlákny, nosnost 130 kg
- 20 mm vysoký okraj, lemující obvod vaničky, umožňuje montáž zadních stěn a sprchové zástěny bez použití silikonu
- Sifon – průměr 90 mm a odtoková hadice o průměru 40 mm (délky 1000 mm) jsou předmontovány
- Odnímatelný bílý akrylátový panel umožňuje přístup zepředu, je upevněn na předmontované držáky.
- Možnost hliníkového U-panelu (na dotaz)



+ Těsnost

1-2-3 design zadních stěn

- Stěny z bílé lakovaného bezpečnostního skla 6 mm
- Všechna skla standardně dodávána s povrchovou úpravou Aquaperle
- Profily v provedení aluchrom

1-2 stabilita

- Nerezová spojovací tyč umožňuje vertikální ukotvení profilů ve 3 rozích mezi zadními stěnami a sprchovou zástěnou. Stabilní konstrukce je samonosná a není potřeba další kotvení na zeď.

3 těsnost

- Pro zaručení optimální těsnosti je na spodní hraně skla zadních stěn instalována těsnící lišta.

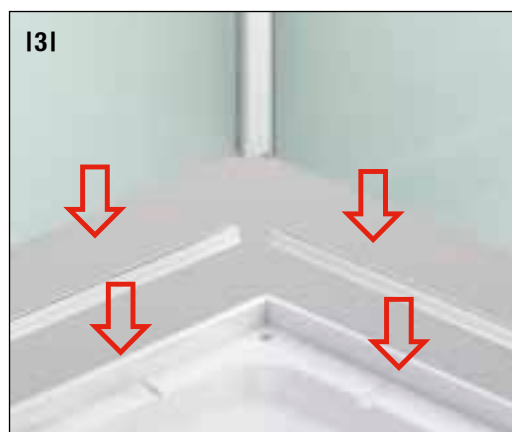
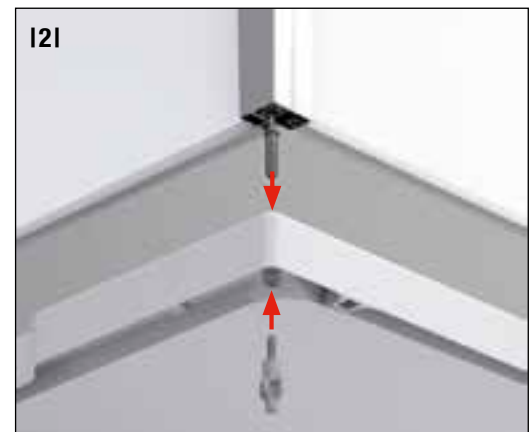
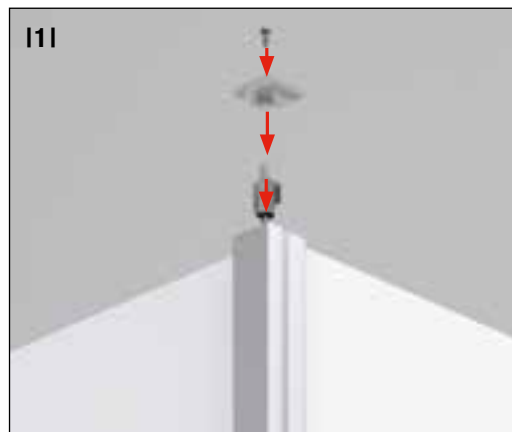

+ Baterie



3



4

- MODUL 1400 nabízí 2 systémy – možnost výběru:

VARIANTA 3

se skládá z termostatické baterie, ruční sprchy (provedení chrom), sprchové tyče, sprchové hadice (stříbrná matná), která je vybavena systémem proti překroucení

VARIANTA 4

se skládá z termostatické baterie s přepínačem, výsuvné hlavové sprchy, ruční sprchy (provedení chrom) a sprchové hadice (stříbrná matná), která je vybavena systémem proti překroucení



+ Připojení



I11



I21

- MODUL 1400 má univerzální připojku pro armatury s roztečí 150 mm
- Napojení termostatické baterie na rozvod vody pomocí 2 připojovacích hadic
- 2 připojovací hadice 1000 mm a 1/2" závitem
- připojení armatur – přední pohled (1)
- připojení armatur – zadní pohled (2)
- schéma připojení armatury (3)



I31

Technické informace

Obr. 1.

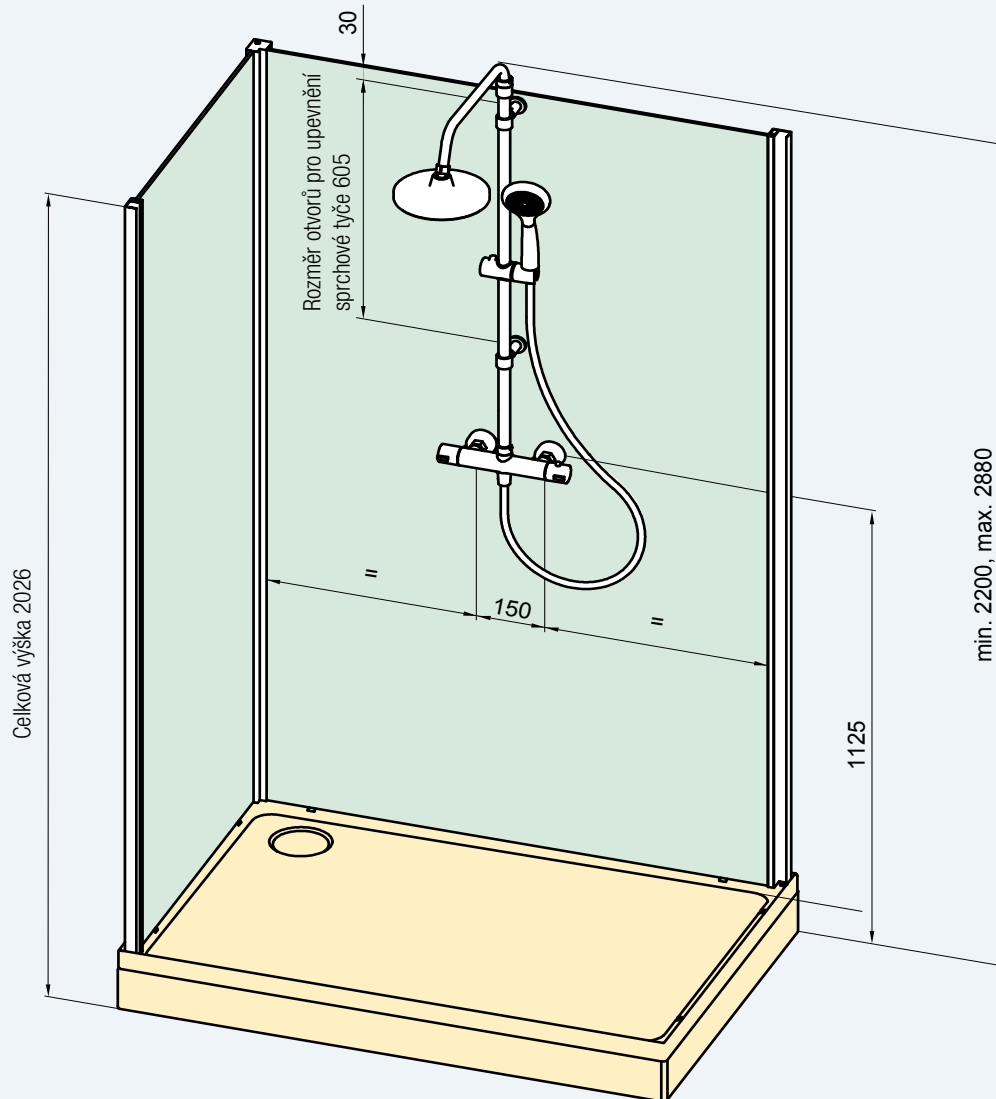

Obr. 2 - Řez vaničkou

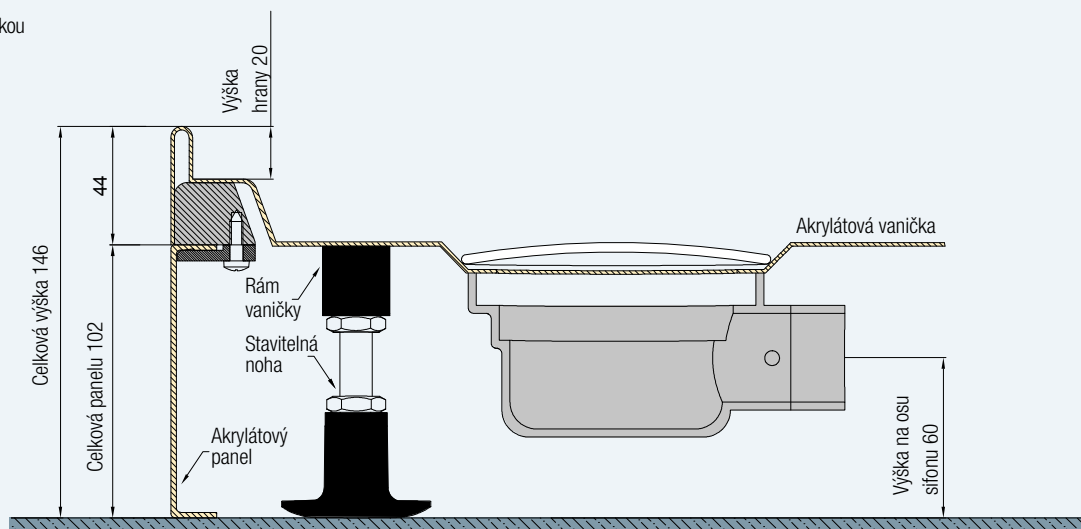

Rozměry v mm.

Technické informace

Vaničky ke sprchovým kabinám

Obr. 3

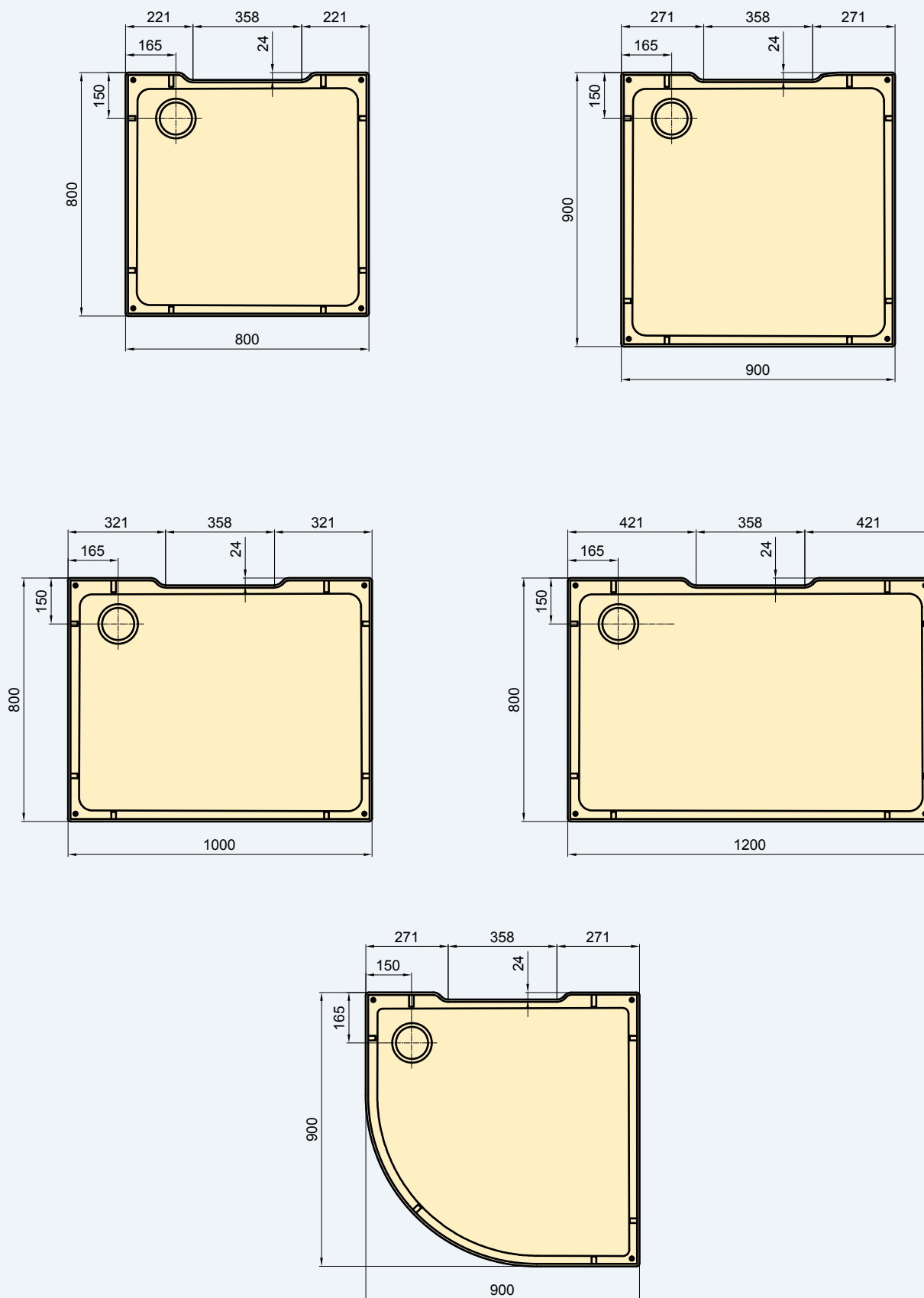

Vlastnosti:

- Superploché vaničky (výška 30 / 35 mm) z kvalitního litého mramoru
- Včetně přestavitelných nožiček
- Tlumí hluk a poskytují tepelnou izolaci
- Všechny vaničky splňují evropskou normu EN 14527:2006
- Lze je instalovat na podlahu anebo na nožičky s předním panelem
- Dvoukomorový sifon s vysokou průtočností s lineárním krytem sifonu (u vaniček ILA)
- Kulatý sifon o průměru 90 mm (u vaniček MARBLEMATE)
- Speciální protiskluzová úprava (u vaniček MARBLEMATE)

Sprchové vaničky

Strana

ILA	314 - 321
MARBLEMATE	322 - 331



Superploché vaničky: obdélníková vanička ILA s lineárním krytem sifonu.



Čtvercová vanička MARBLEMATE z kvalitního litého mramoru.



SPRCHOVÉ VANIČKY

Moderní vaničky z litého mramoru

Čtvercová vanička



Standardně dodávané příslušenství



Dvoukomorový sifon SIWI

Barevné varianty

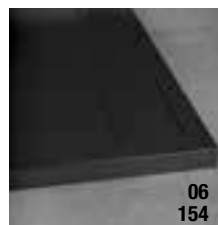
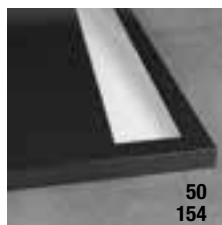
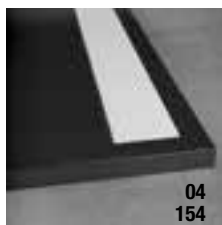
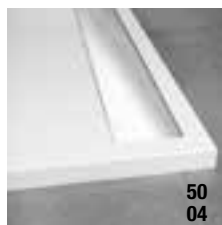

WIQ / Čtvercová vanička

Vanička z litého mramoru, výška 30 mm (u šířky 1000 mm výška 35 mm), výška nožiček 65 - 105 mm, dvoukomorový sifon SIWI, kryt sifonu z hliníkového profilu v různých barvách, sada pro čištění povrchu vaničky, montážní příslušenství. Balení v 2 kartonech (vanička + příslušenství)

Příklad objednacího kódu: **WIQ 080 04 04**

WIQ 080 04 04 = ILA čtvercová vanička, šířka 800 mm, bílý kryt sifonu, bílá vanička

Šířka	Výška	Hmotnost brutto (kg)	Typ	Rozměr	Barva krytu sifonu	Barva vaničky		
			Kód	Šířka	04=bílá 06=černá matná 50=aluchrom	04=bílá	154=černý granit	
800 x 800	30	32	WIQ	080	5 870 Kč	6 890 Kč
900 x 900	30	40	WIQ	090	6 720 Kč	7 910 Kč
1000 x 1000	35	57	WIQ	100	9 520 Kč	11 050 Kč

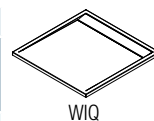

PWII / Přední panel pro čtvercovou vaničku

Výška 95 mm, masivní hliníkový profil a kovové rohové spojky

Příklad objednacího kódu: **PWII 080 04**

PWII 080 04 = ILA hliníkový přední I-panel do niky, šířka 800 mm, bílý

I-panel (1 strana)

Šířka	Počet stran / Varianta montáže	Typ	Rozměr	Barva	
		Kód	Šířka	04=bílá 06=černá matná 50=aluchrom	
800	1 / V nice	PWII	080	..	1 100 Kč
900	1 / V nice	PWII	090	..	1 150 Kč
1000	1 / V nice	PWII	100	..	1 200 Kč

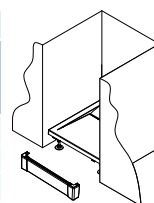

L-panel (2 strany)

Šířka	Počet stran / Varianta montáže	Typ	Rozměry		Barva	
		Kód	Šířka A	Šířka B	04=bílá 06=černá matná 50=aluchrom	
800 x 800	2 / V rohu	PWIL	080	080	..	1 550 Kč
900 x 900	2 / V rohu	PWIL	090	090	..	1 650 Kč
1000 x 1000	2 / V rohu	PWIL	100	100	..	1 750 Kč

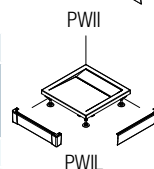

U-panel (3 strany)

Šířka	Počet stran / Varianta montáže	Typ	Rozměry			Barva	
		Kód	Šířka A	Šířka B	Šířka C	04=bílá 06=černá matná 50=aluchrom	
800 x 800	3 / U stěny	PWIU	80	80	80	..	2 000 Kč
900 x 900	3 / U stěny	PWIU	90	90	90	..	2 100 Kč
1000 x 1000	3 / U stěny	PWIU	100	100	100	..	2 200 Kč

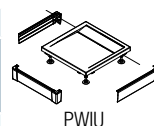

Doplňky

	Typ	Barva	
Kruhový kryt nožičky (balení po 3 ks, cena za balení)	PWIF.	04=bílá 06=černá matná 50=aluchrom	1 000 Kč
Protiskluzová úprava vaničky (na zakázku)	AR1		2 000 Kč
Opravná sada na bílé vaničky z litého mramoru (dvousložkový epoxidový tmel)	REPAIRKIT		650 Kč

Zboží s červeně vyznačeným objednacím kódem se drží skladem.

Obdélníková vanička



Standardně dodávané příslušenství



Dvoukomorový sifon SIWI

Barevné varianty

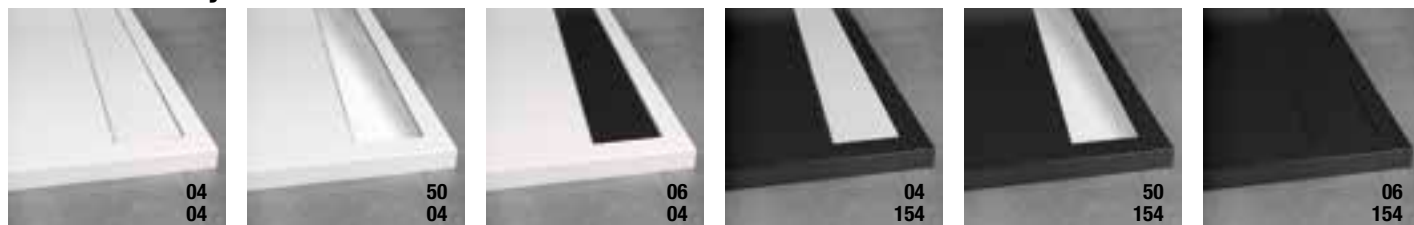

WIA / Obdélníková vanička

Vanička z litého mramoru, výška nožiček 65 - 105 mm, dvoukomorový sifon SIWI, kryt sifonu z hliníkového profilu v různých barvách, sada pro čištění povrchu vaničky, montážní příslušenství. Balení v 2 kartonech (vanička + příslušenství)

Příklad objednacího kódu: **WIA 80 100 04 04**

WIA 80 100 04 04 = ILA obdélníková vanička, šířka A = 800 mm, šířka B = 1000 mm, bílý kryt sifonu, bílá vanička

Šířka	Výška	Hmotnost brutto (kg)	Typ	Rozměry		Barva krytu sifonu		Barva vaničky	
				Kód	Šířka A	Šířka B	04=bílá 06=černá matná 50=aluchrom	04=bílá	154=černý granit
800 x 900	30	42	WIA	80	090	7 230 Kč	8 840 Kč
800 x 1000	35	47	WIA	80	100	8 040 Kč	9 690 Kč
800 x 1200	35	55	WIA	80	120	11 100 Kč	13 200 Kč
900 x 1000	35	52	WIA	90	100	8 930 Kč	10 540 Kč
900 x 1200	35	62	WIA	90	120	12 150 Kč	14 400 Kč
900 x 1400	35	71	WIA	90	140	13 800 Kč	16 400 Kč
900 x 1500	35	76	WIA	90	150	14 650 Kč	17 400 Kč
900 x 1600	35	81	WIA	90	160	15 450 Kč	18 400 Kč

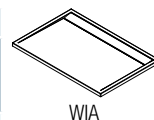

PWI / Přední panel pro obdélníkovou vaničku

Výška 95 mm, masivní hliníkový profil a kovové rohové spojky

Příklad objednacího kódu: **PWII 080 04**

PWII 080 04 = ILA hliníkový přední I-panel do niky, šířka 800 mm, bílý

I-panel (1 strana)

Šířka	Počet stran / Varianta montáže	Typ	Rozměry		Barva	
			Kód	Šířka	04=bílá 06=černá matná 50=aluchrom	
800	1 / V nice	PWII	080	1 100 Kč
900	1 / V nice	PWII	090	1 150 Kč
1000	1 / V nice	PWII	100	1 200 Kč
1200	1 / V nice	PWII	120	1 300 Kč
1400	1 / V nice	PWII	140	1 350 Kč
1500	1 / V nice	PWII	150	1 400 Kč
1600	1 / V nice	PWII	160	1 450 Kč

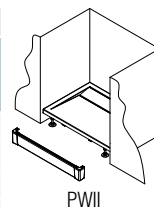

L-panel (2 strany)

Šířka	Počet stran / Varianta montáže	Typ	Rozměry		Barva	
			Kód	Šířka A	Šířka B	04=bílá 06=černá matná 50=aluchrom
800 x 900	2 / V rohu	PWIL	080	090	..	1 600 Kč
800 x 1000	2 / V rohu	PWIL	080	100	..	1 650 Kč
800 x 1200	2 / V rohu	PWIL	080	120	..	1 700 Kč
900 x 1000	2 / V rohu	PWIL	090	100	..	1 700 Kč
900 x 1200	2 / V rohu	PWIL	090	120	..	1 800 Kč
900 x 1400	2 / V rohu	PWIL	090	140	..	1 850 Kč
900 x 1500	2 / V rohu	PWIL	090	150	..	1 900 Kč
900 x 1600	2 / V rohu	PWIL	090	160	..	1 950 Kč

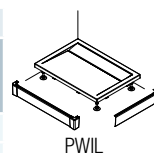

U-panel (3 strany)

Šířka	Počet stran / Varianta montáže	Typ	Rozměry			Barva	
			Kód	Šířka A	Šířka B	Šířka C	04=bílá 06=černá matná 50=aluchrom
800 x 900	3 / U stěny	PWIU	80	090	80	..	2 150 Kč
800 x 1000	3 / U stěny	PWIU	80	100	80	..	2 200 Kč
800 x 1200	3 / U stěny	PWIU	80	120	80	..	2 250 Kč
900 x 1000	3 / U stěny	PWIU	90	100	90	..	2 250 Kč
900 x 1200	3 / U stěny	PWIU	90	120	90	..	2 300 Kč
900 x 1400	3 / U stěny	PWIU	90	140	90	..	2 400 Kč
900 x 1500	3 / U stěny	PWIU	90	150	90	..	2 450 Kč
900 x 1600	3 / U stěny	PWIU	90	160	90	..	2 500 Kč

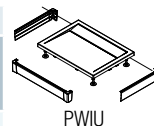

Doplňky

	Typ	Barva	
Kruhový kryt nožičky (balení po 3 ks, cena za balení)	PWIF.	04=bílá 06=černá matná 50=aluchrom	1 000 Kč
Protiskluzová úprava vaničky (na zakázku)	AR1		2 000 Kč
Opravná sada na bílé vaničky z litého mramoru (dvousložkový epoxidový tmel)	REPAIRKIT		650 Kč

Zboží s červeně vyznačeným objednacím kódem se drží skladem.

Technické informace viz strana 320-321.

Rozměry v mm. Ceny v Kč bez DPH. Vaničky nelze vrátit.

Čtvrtkruhová vanička



Standardně dodávané příslušenství



Dvoukomorový sifon SIWI

Barevné varianty

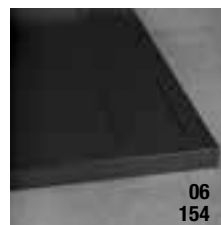
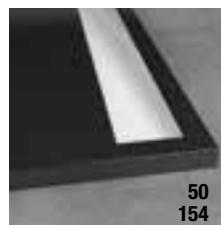
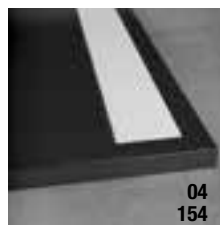
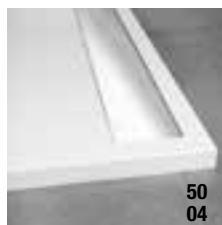

WIR / Čtvrtkruhová vanička

Vanička z litého mramoru, výška nožiček 65 - 105 mm, dvoukomorový sifon SIWI, kryt sifonu z hliníkového profilu v různých barvách, sada pro čištění povrchu vaničky, montážní příslušenství. Balení v 2 kartonech (vanička + příslušenství)

Příklad objednávacího kódu: **WIR 55 080 04 04**

WIR 55 080 04 04 = ILA čtvrtkruhová vanička, rádius 550 mm, šířka 800 mm, bílý kryt sifonu, bílá vanička

Šířka	Výška	Hmotnost brutto (kg)	Typ	Rádius	Rozměry	Barva krytu sifonu	Barva vaničky		
			Kód	55=550 mm	Šířka	04=bílá 06=černá matná 50=aluchrom	04=bílá	154=černý granit	
800 x 800	30	29	WIR	55	080	5 490 Kč	6 380 Kč
900 x 900	30	36	WIR	55	090	6 460 Kč	7 650 Kč
1000 x 1000	35	53	WIR	55	100	9 010 Kč	10 540 Kč



PWIR / Přední panel pro čtvrtkruhovou vaničku

Výška 95 mm, rádius 550 mm, masivní hliníkový profil a kovové rohové spojky

Příklad objednávacího kódu: **PWIR 55 080 04**

PWIR 55 080 04 = ILA hliníkový přední panel, rádius 550 mm, šířka 800 mm, bílý

Šířka	Typ	Rádius	Rozměry	Barva	
	Kód	55=550 mm	Šířka	04=bílá 06=černá matná 50=aluchrom	
800 x 800	PWIR	55	080	..	2 000 Kč
900 x 900	PWIR	55	090	..	2 150 Kč
1000 x 1000	PWIR	55	100	..	2 300 Kč

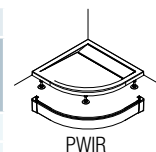

Doplňky

	Typ	Barva
Kruhový kryt nožičky (balení po 3 ks, cena za balení)	PWIF.	04=bílá 06=černá matná 50=aluchrom
Protiskluzová úprava vaničky (na zakázku)	AR1	..
Opravná sada na bílé vaničky z litého mramoru (dvousložkový epoxidový tmel)	REPAIRKIT	..

Zboží s červeně vyznačeným objednávacím kódem se drží skladem.

Technické informace

Sprchové vaničky ILA jsou vyrobeny z kompozitního litého mramoru a na povrchu opatřeny speciální povrchovou úpravou Gelcoat z polyesterové pryskyřice. Jsou superploché, tlumí hluk a poskytují tepelnou izolaci.

Všechny vaničky ILA splňují kritéria normy EN 14527:2006, která specifikuje požadavky na vany pro sprchové kouty.

Tato kritéria byla v testech ověřena:



EN 14527:2006

⊕ Čistitelnost

Povrch vaničky, který přichází do styku s vodou, je dokonale hladký, nenasákavý a bez nepřístupných rohů, které by zhoršovaly čistitelnost. Povrch je snadno udržovatelný.

⊕ Vypouštění vody

Všechna voda odtéká z celé plochy dna vaničky až do mezní hodnoty povrchového prnutí velmi malých kapek vody.

⊕ Trvanlivost čistitelnosti

Vlastnosti materiálu vaničky a jejího povrchu, který přichází do styku s vodou, umožňují čistitelnost nejméně 20 let.

⊕ Stabilita dna

Při správné montáži stabilita dna vaničky zaručuje, že i při zatížení 150 kg nedojde k žádné trvalé deformaci ani jiným vadám, např. trhlinám, které by měly za následek špatnou funkci vypouštění vody.

⊕ Odolnost proti chemikáliím

Při zkouškách se prokázala odolnost vaničky proti stanoveným chemikáliím a barvicím prostředkům.

⊕ Odolnost proti změnám teploty

Vanička byla podrobena testům, kdy se v 100 nepřetržitých cyklech střídavě pouštěla do vaničky voda o teplotě 75 °C a 14 °C. Při zkoušení nebyly zjištěny žádné známky deformace ani jiných vad (např. popraskání).

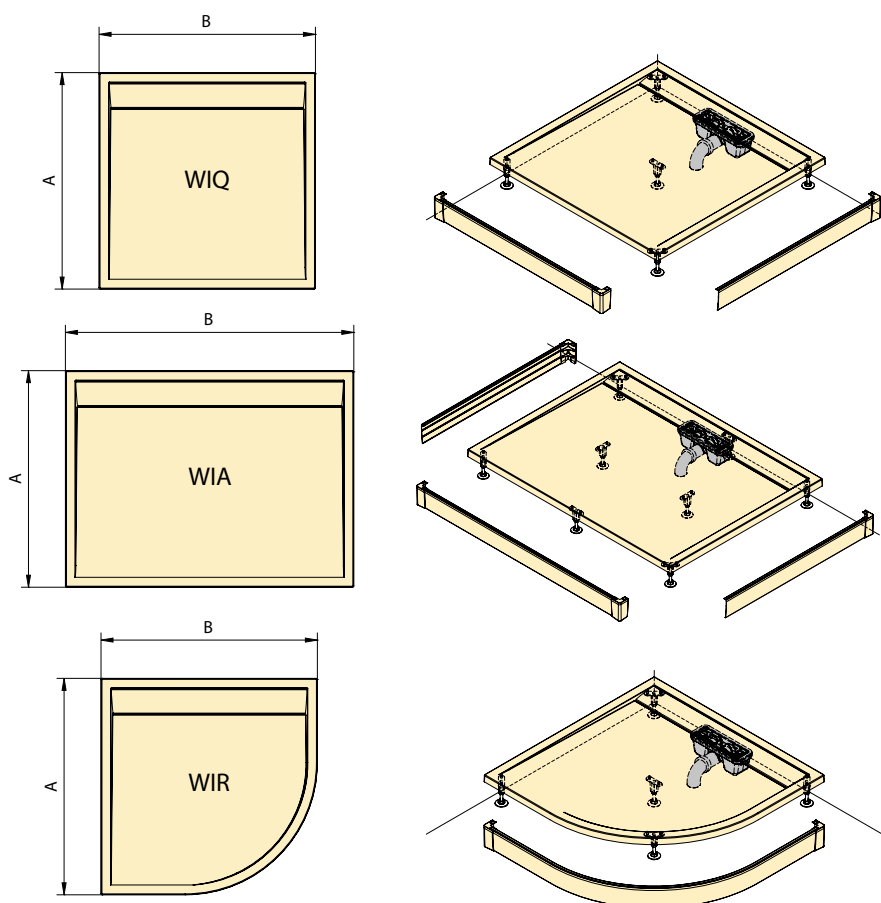

	A	B	Výška	Počet nožiček
WIQ	800	800	30	5
	900	900	30	5
	1000	1000	35	5
WIA	800	900	30	5
	800	1000	35	5
	800	1200	35	8
	900	1000	35	5
	900	1200	35	8
	900	1400	35	8
	900	1500	35	8
WIR	800	800	30	5
	900	900	30	5
	1000	1000	35	5

Dvoukomorový sifon SIWI

- Průtočnost až 44 l/min
- Vrchní čištění
- Částečná samočistitelnost
- Výška hladiny 50 mm
- Jmenovitá světlost odtokového potrubí DN 50

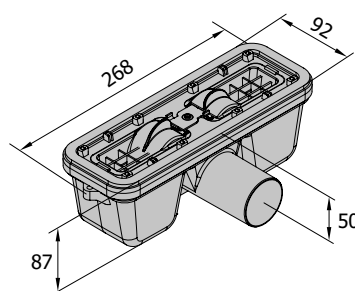

Rozměry v mm.

Technické informace

Stavební připravenost

1) Vanička instalovaná na nožičky - s čelním panelem či obezděná

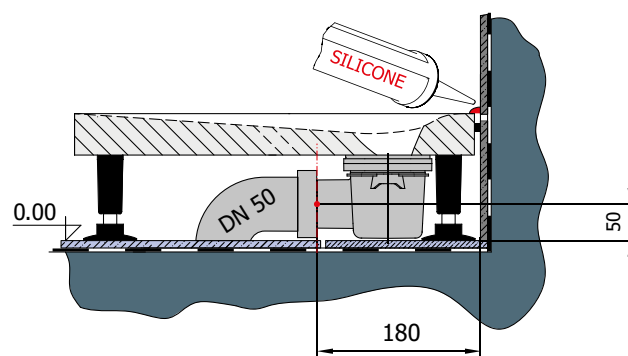
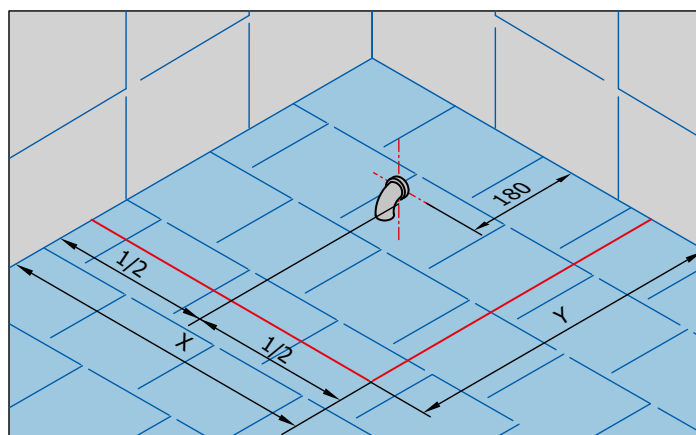
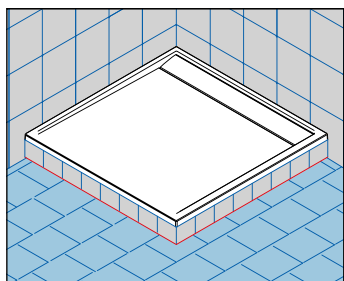
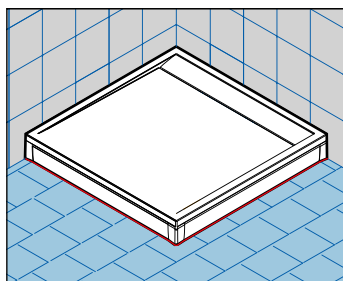

2) Vanička instalovaná na podlahu

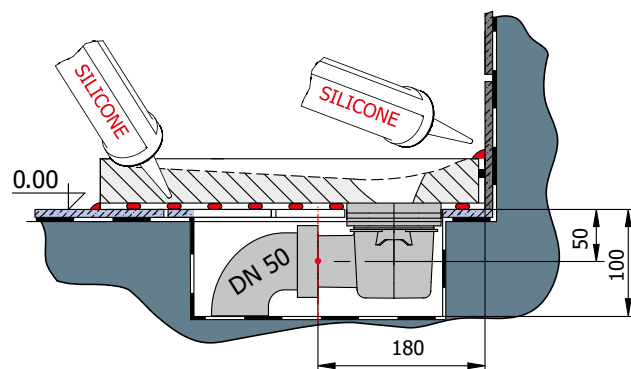
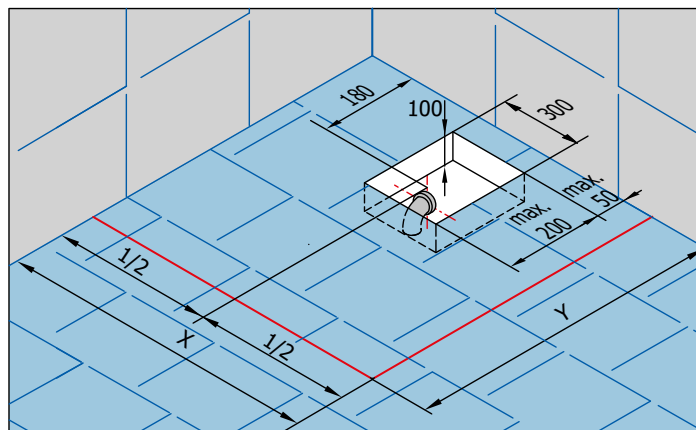
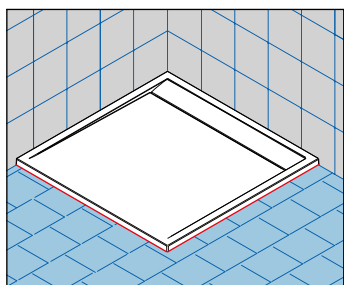

Čtvercová vanička



WMQ



PWIL - Hliníkový přední panel pro čtvercovou vaničku

Barevné varianty



Sifon SIWM Ø 90mm



WMQ / Čtvercová vanička

Vanička z litého mramoru, výška vaničky 30 mm, výška nožiček 65 - 105 mm, otvor pro sifon o průměru 90 mm

Příklad objednacího kódu: **WMQ** **0800** **04**

WMQ 0800 04 = MARBLEMATE čtvercová vanička, šířka 800 mm, bílá vanička

Šířka	Hmotnost brutto (kg)	Typ	Rozměr		Barva vaničky	
		Kód	Šířka	04=bílá	154=černý granit	
800 x 800	30	WMQ	0800	..	4 470 Kč	6 420 Kč
900 x 900	34	WMQ	0900	..	5 490 Kč	7 440 Kč
1000 x 1000	37	WMQ	1000	..	6 890 Kč	8 840 Kč

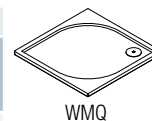

PWI / Přední panel pro čtvercovou vaničku

Výška 95 mm, masivní hliníkový profil a kovové rohové spojky

Příklad objednacího kódu: **PWII** **080** **04**

PWII 080 04 = MARBLEMATE hliníkový přední I-panel do niky, šířka 800 mm, bílý

I-panel (1 strana)

Šířka	Počet stran / Varianta montáže	Typ	Rozměr		Barva	
		Kód	Šířka	04=bílá	06=černá matná	50=aluchrom
800 x 800	1 / V nice	PWII	080	..	1 100 Kč	
900 x 900	1 / V nice	PWII	090	..	1 150 Kč	
1000 x 1000	1 / V nice	PWII	100	..	1 200 Kč	

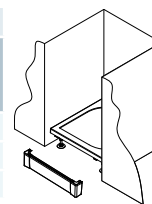

L-panel (2 strany)

Šířka	Počet stran / Varianta montáže	Typ	Rozměry		Barva	
		Kód	Šířka A	Šířka B	04=bílá	06=černá matná
800 x 800	2 / V rohu	PWIL	080	080	..	1 550 Kč
900 x 900	2 / V rohu	PWIL	090	090	..	1 650 Kč
1000 x 1000	2 / V rohu	PWIL	100	100	..	1 750 Kč

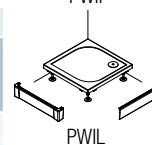

U-panel (3 strany)

Šířka	Počet stran / Varianta montáže	Typ	Rozměry			Barva	
		Kód	Šířka A	Šířka B	Šířka C	04=bílá	06=černá matná
800 x 800	3 / U stěny	PWIU	80	80	80	..	2 000 Kč
900 x 900	3 / U stěny	PWIU	90	90	90	..	2 100 Kč
1000 x 1000	3 / U stěny	PWIU	10	10	10	..	2 200 Kč

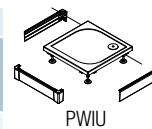

Doplňky

	Kód	Cena
Sifon 90 mm + chromované víčko + přechodové koleno 40/50 mm	SIWM.10	490 Kč
Sifon 90 mm + saténové víčko + přechodové koleno 40/50 mm	SIWM.01	490 Kč
Clean & Shine - čistící a ochranná pasta na vaničky z litého mramoru, 110 ml	CSHINE	230 Kč
Opravná sada na bílé vaničky z litého mramoru (dvousložkový epoxidový tmel)	REPAIRKIT	650 Kč

Zboží s červeně vyznačeným objednací kódem se drží skladem.

Obdélníkové vaničky



WMA - otvor pro sifon umístěn uprostřed u rozměrů: 700x900, 800x1400, 800x1600, 900x1200 mm



WMA - otvor pro sifon umístěn v rohu u rozměrů: 800x900, 800x1000, 800x1100, 800x1200, 900x1000 mm



PWIL - Hliníkový přední panel pro obdélníkovou vaničku

Barevné varianty



Sifon SIWM Ø 90 mm



WMA / Obdélníková vanička

Vanička z litého mramoru, výška vaničky 30 mm, výška nožiček 65 - 105 mm, otvor pro sifon o průměru 90 mm

Příklad objednacího kódu:

WMA	70	90	04
------------	-----------	-----------	-----------

WMA 70 90 04 = MARBLEMATE obdélníková vanička, šířka A = 700 mm, šířka B = 900 mm, bílá vanička

Šířka	Hmotnost brutto (kg)	Typ	Rozměry		Barva vaničky	
		Kód	Šířka A	Šířka B	04=bílá	154=černý granit
700 x 900	30	WMA	70	90	..	6 650 Kč
800 x 900	34	WMA	80	90	..	5 445 Kč
800 x 1000	35	WMA	80	100	..	6 050 Kč
800 x 1100	40	WMA	80	110	..	6 560 Kč
800 x 1200	42	WMA	80	120	..	7 070 Kč
800 x 1400	50	WMA	80	140	..	7 910 Kč
800 x 1600	53	WMA	80	160	..	9 300 Kč
900 x 1000	43	WMA	90	100	..	6 650 Kč
900 x 1200	48	WMA	90	120	..	7 720 Kč

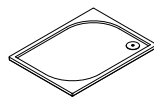

WMA
800x900
800x1000
800x1100
800x1200
900x1000

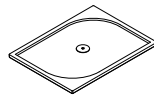

WMA
700x900
800x1400
800x1600
900x1200

PWI / Přední panel pro obdélníkovou vaničku

Výška 95 mm, masivní hliníkový profil a kovové rohové spojky

Příklad objednacího kódu:

PWII	080	04
-------------	------------	-----------

PWII 080 04 = MARBLEMATE hliníkový přední l-panel do niky, šířka 800 mm, bílý

I-panel (1 strana)

Šířka	Počet stran / Varianta montáže	Typ	Rozměr	Barva	
		Kód	Šířka	04=bílá	06=černá matná
700	1 / V nice	PWII	070	..	1 050 Kč
800	1 / V nice	PWII	080	..	1 100 Kč
900	1 / V nice	PWII	090	..	1 150 Kč
1000	1 / V nice	PWII	100	..	1 200 Kč
1100	1 / V nice	PWII	110	..	1 250 Kč
1200	1 / V nice	PWII	120	..	1 300 Kč
1400	1 / V nice	PWII	140	..	1 350 Kč
1600	1 / V nice	PWII	160	..	1 450 Kč

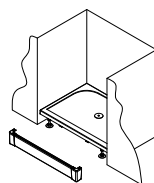

PWII

L-panel (2 strany)

Šířka	Počet stran / Varianta montáže	Typ	Rozměry		Barva	
		Kód	Šířka A	Šířka B	04=bílá	06=černá matná
700 x 900	2 / V rohu	PWIL	070	090	..	1 600 Kč
800 x 900	2 / V rohu	PWIL	080	090	..	1 600 Kč
800 x 1000	2 / V rohu	PWIL	080	100	..	1 650 Kč
800 x 1100	2 / V rohu	PWIL	080	110	..	1 680 Kč
800 x 1200	2 / V rohu	PWIL	080	120	..	1 700 Kč
800 x 1400	2 / V rohu	PWIL	080	140	..	1 800 Kč
800 x 1600	2 / V rohu	PWIL	080	160	..	1 900 Kč
900 x 1000	2 / V rohu	PWIL	090	100	..	1 700 Kč
900 x 1200	2 / V rohu	PWIL	090	120	..	1 800 Kč

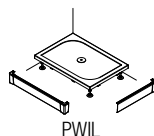

PWIL

U-panel (3 strany)

Šířka	Počet stran / Varianta montáže	Typ	Rozměry			Barva	
		Kód	Šířka A	Šířka B	Šířka C	04=bílá	06=černá matná
700 x 900	3 / U stěny	PWIU	70	090	70	..	2 150 Kč
800 x 900	3 / U stěny	PWIU	80	090	80	..	2 150 Kč
800 x 1000	3 / U stěny	PWIU	80	100	80	..	2 200 Kč
800 x 1100	3 / U stěny	PWIU	80	110	80	..	2 230 Kč
800 x 1200	3 / U stěny	PWIU	80	120	80	..	2 250 Kč
800 x 1400	3 / U stěny	PWIU	80	140	80	..	2 300 Kč
800 x 1600	3 / U stěny	PWIU	80	160	80	..	2 450 Kč
900 x 1000	3 / U stěny	PWIU	90	100	90	..	2 250 Kč
900 x 1200	3 / U stěny	PWIU	90	120	90	..	2 300 Kč

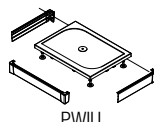

PWIU

Doplňky

	Kód	Cena
Sifon 90 mm + chromované víčko + přechodové koleno 40/50 mm	SIWM.10	490 Kč
Sifon 90 mm + saténové víčko + přechodové koleno 40/50 mm	SIWM.01	490 Kč
Clean & Shine - čistící a ochranná pasta na vaničky z litého mramoru, 110 ml	CSHINE	230 Kč
Opravná sada na bílé vaničky z litého mramoru (dvousložkový epoxidový tmel)	REPAIRKIT	650 Kč

Zboží s červeně vyznačeným objednacím kódem se drží skladem.

Technické informace viz strana 330-331.

Rozměry v mm. Ceny v Kč bez DPH. Vaničky nelze vrátit.

Čtvrtkruhová vanička



WMR



PWIR - Hliníkový přední panel pro čtvrtkruhovou vaničku

Barevné varianty



Sifon SIWM Ø 90mm



WMR / Čtvrtkruhová vanička

Vanička z litého mramoru, výška vaničky 30 mm, výška nožiček 65 - 105 mm, rádius 550 mm, otvor pro sifon o průměru 90 mm

Příklad objednáacího kódu: **WMR 55 0800 04**

WMR 55 0800 04 = MARBLEMATE čtvrtkruhová vanička, rádius 550 mm, šířka 800 mm, bílá vanička

Šířka	Hmotnost brutto (kg)	Typ	Rádius	Rozměry	Barva vaničky	
		Kód	55=550 mm	Šířka	04=bílá	154=černý granit
800 x 800	26	WMR	55	0800	..	4 380 Kč .. 6 330 Kč
900 x 900	32	WMR	55	0900	..	5 030 Kč .. 6 980 Kč
1000 x 1000	37	WMR	55	1000	..	6 420 Kč .. 8 370 Kč

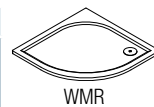

PWIR / Přední panel pro čtvrtkruhovou vaničku

Výška 95 mm, rádius 550 mm, masivní hliníkový profil a kovové rohové spojky

Příklad objednáacího kódu: **PWIR 55 080 04**

PWIR 55 080 04 = MARBLEMATE hliníkový přední panel, rádius 550 mm, šířka 800 mm, bílý

Šířka	Typ	Rádius	Rozměry	Barva	
	Kód	55=550 mm	Šířka	04=bílá	06=černá matná
800 x 800	PWIR	55	080	..	2 000 Kč
900 x 900	PWIR	55	090	..	2 150 Kč
1000 x 1000	PWIR	55	100	..	2 300 Kč

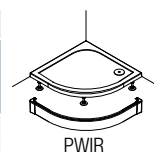

Doplňky

	Kód	Cena
Sifon 90 mm + chromované víčko + přechodové koleno 40/50 mm	SIWM.10	490 Kč
Sifon 90 mm + saténové víčko + přechodové koleno 40/50 mm	SIWM.01	490 Kč
Clean & Shine - čistící a ochranná pasta na vaničky z litého mramoru, 110 ml	CSHINE	230 Kč
Opravná sada na bílé vaničky z litého mramoru (dvousložkový epoxidový tmel)	REPAIRKIT	650 Kč

Zboží s červeně vyznačeným objednáacím kódem se drží skladem.

Pětiúhelníková vanička



WM5



PWM5 - Akrylátový přední panel

Barevné varianty



04



154

Sifon SIWM Ø 90mm



WM5 / Pětiúhelníková vanička

Vanička z litého mramoru, výška vaničky 30 mm, šířka B=450 mm, výška nožiček 65 - 105 mm, otvor pro sifon o průměru 90 mm

Příklad objednávacího kódu: **WM5** **636** **0900** **04**

WM5 636 0900 04 = MARBLEMATE pětiúhelníková vanička, šířka C (dveře) = 636 mm, šířka A = 900 mm, bílá vanička

Šířka	Hmotnost brutto (kg)	Typ	Rozměry		Barva vaničky	
		Kód	Šířka dveří C	Šířka A	04=bílá	154=černý granit
900 x 900	30	WM5	636	0900	.. 5 770 Kč	.. 7 720 Kč

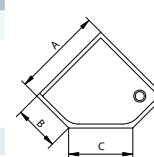
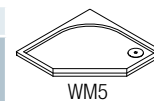

Doplňky

	Kód	Cena
Sifon 90 mm + chromované víčko + přechodové koleno 40/50 mm	SIWM.10	490 Kč
Sifon 90 mm + saténové víčko + přechodové koleno 40/50 mm	SIWM.01	490 Kč
Clean & Shine - čistící a ochranná pasta na vaničky z litého mramoru, 110 ml	CSHINE	230 Kč
Opravná sada na bílé vaničky z litého mramoru (dvousložkový epoxidový tmel)	REPAIRKIT	650 Kč
Akrylátový přední panel pro pětiúhelníkovou vaničku, výška 95 mm - bílý	PWM5 636 0900 04	1 100 Kč

Zboží s červeně vyznačeným objednávacím kódem se drží skladem.

Technické informace

Sprchové vaničky MARBLEMATE jsou vyrobeny z kompozitního litého mramoru a na povrchu opatřeny speciální povrchovou úpravou Gelcoat z polyesterové pryskyřice. Jsou superploché, tlumí hluk, poskytují tepelnou izolaci a mají protiskluzovou úpravu. Všechny vaničky MARBLEMATE splňují kritéria normy EN 14527:2006, která specifikuje požadavky na vany pro sprchové kouty. Tato kritéria byla v testech ověřena:



EN 14527:2006

• Čistitelnost

Povrch vaničky, který přichází do styku s vodou, je dokonale hladký, nenasákavý a bez nepřístupných rohů, které by zhoršovaly čistitelnost. Povrch je snadno udržovatelný.

• Vypouštění vody

Všechna voda odtéká z celé plochy dna vaničky až do mezní hodnoty povrchového prnutí velmi malých kapek vody.

• Trvanlivost čistitelnosti

Vlastnosti materiálu vaničky a jejího povrchu, který přichází do styku s vodou, umožňují čistitelnost nejméně 20 let.

• Stabilita dna

Při správné montáži stabilita dna vaničky zaručuje, že i při zatížení 150 kg nedojde k žádné trvalé deformaci ani jiným vadám, např. trhlinám, které by měly za následek špatnou funkci vypouštění vody.

• Odolnost proti chemikáliím

Při zkouškách se prokázala odolnost vaničky proti stanoveným chemikáliím a barvicím prostředkům.

• Odolnost proti změnám teploty

Vanička byla podrobena testům, kdy se v 100 nepřetržitých cyklech střídavě pouštěla do vaničky voda o teplotě 75 °C a 14 °C. Při zkoušení nebyly zjištěny žádné známky deformace ani jiných vad (např. popraskání).

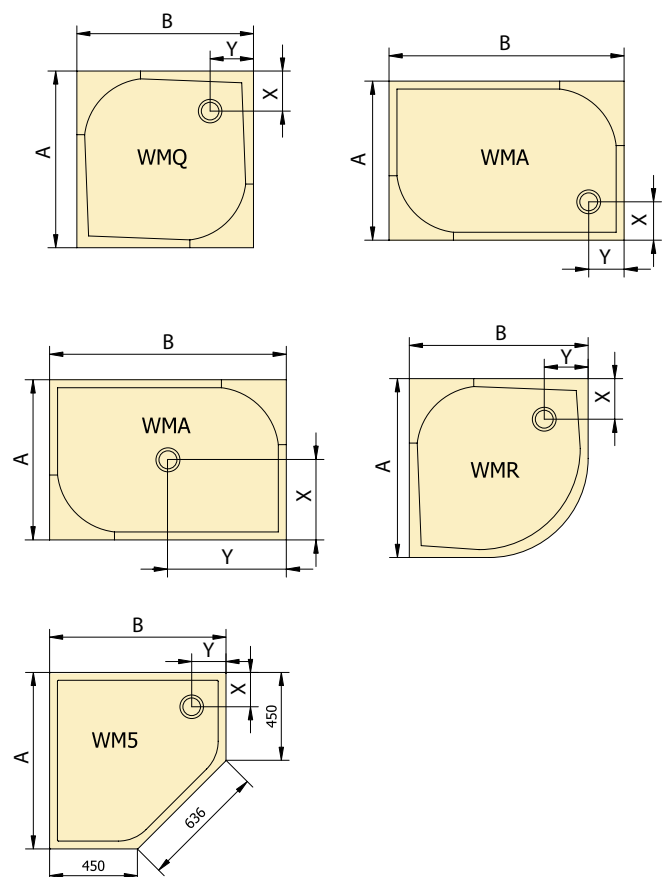

	A	B	X	Y	Výška	Počet nožiček
WMQ	800	800	150	150	30	5
	900	900	180	180	30	5
	1000	1000	150	150	30	5
WMA	700	900	350	450	30	5
	800	900	151	151	30	5
	800	1000	151	151	30	5
	800	1100	151	151	30	8
	800	1200	151	151	30	8
	800	1400	400	700	30	8
	800	1600	400	800	30	8
	900	1000	151	151	30	8
	900	1200	450	600	30	8
WMR	800	900	150	150	30	5
	900	900	180	180	30	5
	1000	1000	180	180	30	5
WM5	900	900	175	175	30	5

Sifon SIWM ø 90 mm

- Průtočnost min. 24 l/min.
- Vrchní čištění

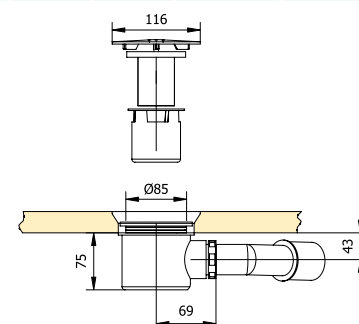

Rozměry v mm.

Technické informace

Stavební připravenost

1) Vanička instalovaná na nožičky - s čelním panelem či obezděná

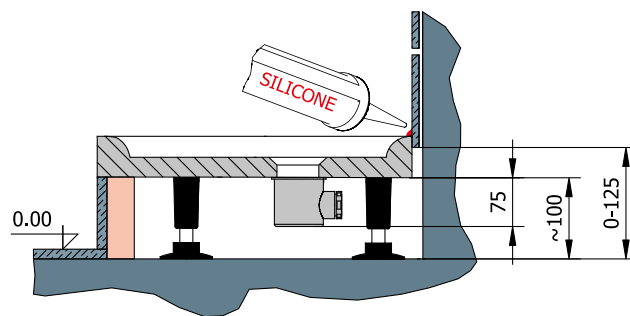
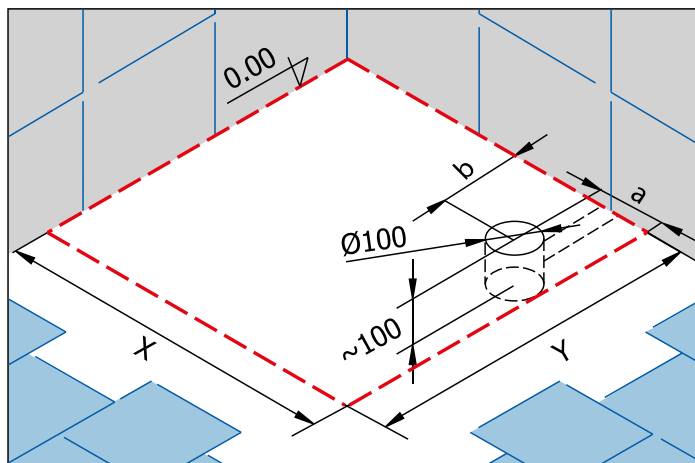
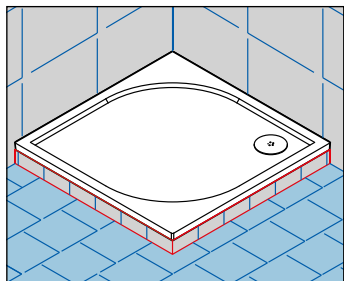
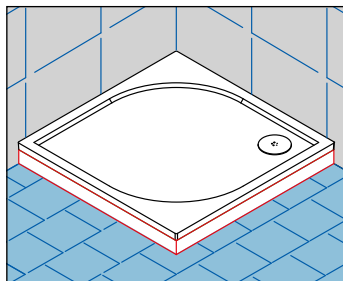

2) Vanička instalovaná na podlahu

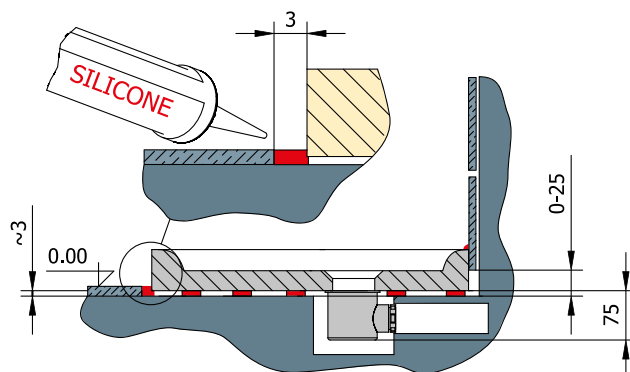
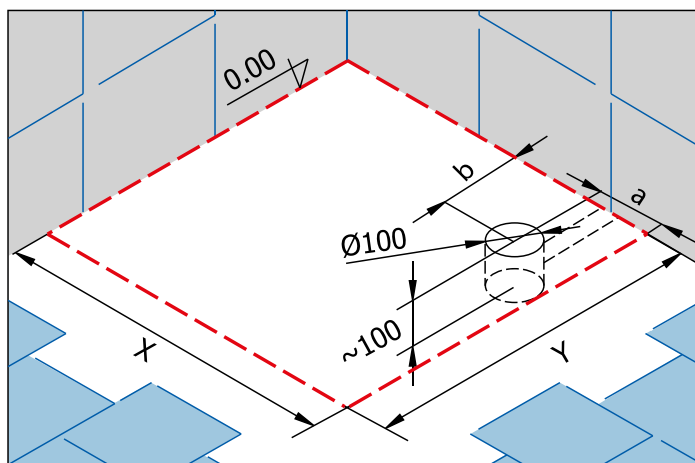
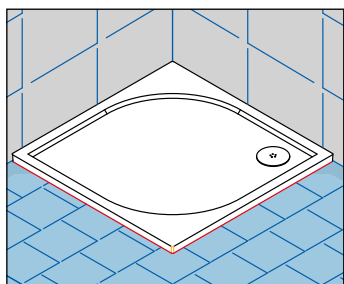

Pravidelné čištění a údržba vaší sprchy vám zajistí krásu a bezproblémový provoz po mnoho let.

Užitečné příslušenství, jako je například sklopné sprchové sedátko nebo kombinace držáku na ručník / skleněné poličky, zvyšuje komfort sprchování a jsou užitečnými doplňky v koupelně.

V neposlední řadě včasná výměna opotřebovaných těsnění zajistí hladké fungování sprchových koutů a umožní Vám vychutnat si požitek ze sprchování po mnoho let.



Doplňky

Strana

Sprchové sedátko COMFORT / držák ručníku / skleněná polička	334
Čisticí prostředky	335
Stabilizační vzpěry.....	336
Rohové vzpěry	337
Plastová těsnění.....	338-339
Magnetická těsnění / krycí lišta	340
Doplňkové profily	341-346



Užitečné příslušenství pro každodenní péči a čištění sprchy.



Praktické sedátko pro maximální komfort a bezpečnost při sprchování.



Těsnění a profily. Včasná výměna opotřebovaných těsnění zajistí hladký provoz sprchového koutu.



DOPLŇKY

Doplňky, čisticí prostředky, plastová těsnění a profily

DUS1 / Sprchové sedátko COMFORT

Praktické sprchové sedátko s jednoduchou montáží na zeď, sklápění nahoru, max. zatížení do 120 kg, dodává se v bílé nebo tmavě šedé barvě.

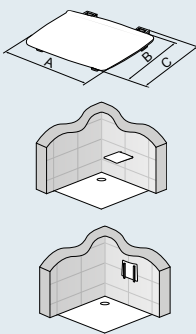
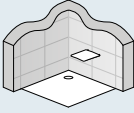
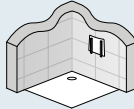
Sprchové sedátko COMFORT	Šířka A (mm)	Hloubka sedátku B (mm)	Hloubka celkem C (mm)	Barva	Typ	Cena	
					Objednací kód		
Sprchové sedátko COMFORT poskytuje pohodlí a bezpečnost při sprchování. Souměrně tvarované sedátko v moderním designu se dobře hodí do jakéhokoli uspořádání koupelny. Pokud se sedátko nepoužívá, lze ho přiklopit na zeď. Ergonomický povrch sedátku je snadno čistitelný. Maximální zatížení sedátku je 120 kg a svým provedením vyhovuje směrnicím pro lékařská opatření.	325	280	325	Tmavě šedá/ aluchrom	DUS1S	3 090 Kč	
	325	280	325	Bílá/aluchrom	DUS1W	3 090 Kč	



Držák ručníku / skleněná polička

Typová řada	Popis		Objednací kód	Cena
MELIA, PUR	Držák ručníku ¹⁾ šířka 400 mm		PS2.10.400	2 000 Kč
	Držák ručníku ¹⁾ šířka 600 mm		PS2.10.600	2 000 Kč
MELIA, PUR	Skleněná polička ¹⁾ šířka 400 mm		PT2.10.400	2 210 Kč
	Skleněná polička ¹⁾ šířka 600 mm		PT2.10.600	2 210 Kč
MELIA, PUR	Držák ručníku + polička ¹⁾ šířka 400 mm		PST2.10.400	3 800 Kč
	Držák ručníku + polička ¹⁾ šířka 600 mm		PST2.10.600	3 800 Kč
FUN	Držák ručníku ¹⁾ šířka 600 mm		PS.10.600	1 900 Kč
FUN	Skleněná polička ¹⁾ šířka 600 mm		PT.10.600	2 100 Kč

¹⁾ Pouze pro boční stěnu ve zvláštním rozměru. Minimální šířka boční stěny 750 mm.

Zboží s červeně vyznačeným objednacím kódem se drží skladem.

Rozměry v mm. Ceny v Kč bez DPH. Zvláštní provedení nelze vrátit.

Čisticí prostředky

SanSwiss Protect Cleaner	Objem	Objednací kód	Cena		UNIVERZÁLNÍ
<ul style="list-style-type: none"> • Čisticí a pečující prostředek pro sprchové zástěny (skla, profily i panty) • Účinná ochrana a péče pro skla s antiplakovou úpravou AQUAPERLE • Hygienické čištění s příjemně svěží vůní 	500 ml	17223.2	300 Kč		
SanSwiss Glass Cleaner	Objem	Objednací kód	Cena		NA SKLO
<ul style="list-style-type: none"> • Speciální čisticí prostředek na skla sprchových zástěn SanSwiss • Propůjčuje skleněným povrchům trvale zářivý lesk • Čistí bez šmouh a je obzvláště jemný 	500 ml	17224.2	350 Kč		
SanSwiss Power Cleaner	Objem	Objednací kód	Cena		EXTRA SILNÝ
<ul style="list-style-type: none"> • Čisticí prostředek pro sprchové zástěny SanSwiss (skla, profily i panty) • Vysoce účinný k odstranění usazené špíny a vodního kamene • Obzvláště vhodný na čištění skel s antiplakovou úpravou AQUAPERLE 	500 ml	17225.2	450 Kč		
Stěrka SanSwiss plastová	Šířka	Objednací kód	Cena		
<ul style="list-style-type: none"> • Praktická stěrka pro snadné a rychlé čištění skel • Balení po 10 ks; pouze celé balení 	200 mm	WISCHER	71 Kč		
Stěrka SanSwiss kovová	Šířka	Objednací kód	Cena		
<ul style="list-style-type: none"> • Luxusní stěrka z nerez oceli pro snadné a rychlé čištění skel • Včetně dvou možností uchycení • Balení po 1 ks 	200 mm	13034	661 Kč		
Clean & Shine - čisticí a ochranná pasta na vaničky z litého mramoru	Množství	Objednací kód	Cena		
CLEAN & SHINE čisticí pasta: leští a chrání povrchy v koupelně bez poškození. Tvrdým povrchům, jako jsou chrom, porcelán, plast, litý mramor či skla, dodá krásný lesk.	110 ml	CSHINE	250 Kč		
SanSwiss opravná sada		Objednací kód	Cena		
Opravná sada na bílé vaničky z litého mramoru (dvousložkový epoxidový tmel)		REPAIRKIT	650 Kč		

Stabilizační vzpěry

Typová řada	Popis		Objednací kód	Cena
PUR	Stabilizační vzpěra, lze zkrátit na míru zeď - sklo, délka 1250 mm		SMG2.10.1250	2 470 Kč
PUR	Stabilizační vzpěra, lze zkrátit na míru zeď - sklo + T-kus, délka 1600 mm		SMGT2.10.1600	3 520 Kč
PUR	Stabilizační vzpěra, lze zkrátit na míru zeď - zeď + T-kus, délka 1600 mm		SMMT2.10.1600	3 520 Kč
PUR	Stabilizační vzpěra, lze zkrátit na míru sklo - sklo, délka 1250 mm		SGG2.10.1250	2 470 Kč
PUR	Stabilizační vzpěra, lze zkrátit na míru sklo - sklo + T-kus, délka 1600 mm		SGGT2.10.1600	3 520 Kč

Rohové vzpěry

Typová řada	Popis		Objednací kód	Cena		
MELIA	Rohová vzpěra, délka 300 mm, chrom		RAM.E10	2 310 Kč		
PUR	Rohová vzpěra, délka 300 mm, chrom		RP2.10.300	2 310 Kč		
PUR	Rohová vzpěra, délka 500 mm, chrom		RP2.10.500	2 310 Kč		
Typová řada	Popis		Typ	Barva	Délka	Cena
SWING-LINE	Rohová vzpěra pro boční stěnu, lze zkrátit na míru		Objednací kód	01=matný elox 04=bílá 50=aluchrom SF=sanitární barvy	mm	
			RSL	.xx.	500	1 000 Kč
			RSL	.xx.	1000	1 370 Kč
Typová řada	Popis		Typ	Barva	Délka	Cena
TOP-LINE PUR-Light S	Rohová vzpěra pro boční stěnu, lze zkrátit na míru		Objednací kód	01=matný elox 04=bílá 50=aluchrom SF=sanitární barvy	mm	
			EVT6	.xx.	500	1 000 Kč
			EVT6	.xx.	1000	1 370 Kč
Typová řada	Popis		Typ	Barva	Délka	Cena
TOP-LINE, ECO-LINE	Rohová vzpěra pro boční stěnu, lze zkrátit na míru		Objednací kód	01=matný elox 04=bílá 50=aluchrom SF=sanitární barvy	mm	
			EVT	.xx.	500	1 000 Kč
			EVT	.xx.	1000	1 370 Kč

Plastová těsnění

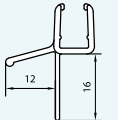
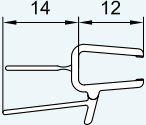
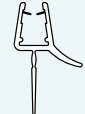
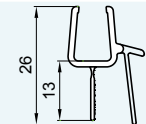
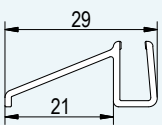
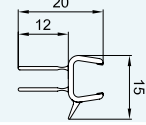
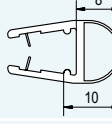
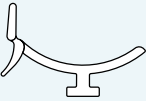
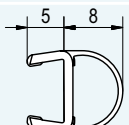
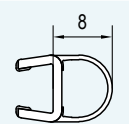
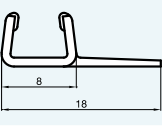
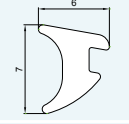
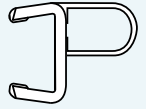
Těsnění	Délka	Objednávací kód	Typová řada										Cena			
			MELIA	PUR	ESOURA	PUR LIGHT S	SWING-LINE	SWING-LINE F	TOP-LINE	ECO-LINE	WALK-IN FUN	SOLINO	Cena za ks	Cena za pár		
Vodorovné těsnění pro 6 mm skla (pro montáž bez prahové lišty)		1000 mm	51206.1000					●	●				●		400 Kč	–
Vodorovné těsnění pro 5 a 6 mm skla (pro montáž s prahovou lištou)		1000 mm	52203.1000			●		●	●	●	●	●	●	●	370 Kč	–
Vodorovné těsnění pro 6 mm sklo		1000 mm	51702.1000											●	370 Kč	–
Vodorovné těsnění pro 8 mm skla (pro montáž s prahovou lištou)		1000 mm	52202.1000	●	●										370 Kč	–
Vodorovné těsnění pro 6 mm skla		1000 mm	51602.1000				●				●				370 Kč	–
Vodorovné těsnění pro 8 mm skla (pro montáž bez prahové lišty)		1000 mm	52102.1000	●	●										370 Kč	–
Svislé těsnění pro 8 mm skla		2000 mm	51205.2000		●										440 Kč	–
Svislé těsnění		1953 mm	51300.1953					●	●						370 Kč	–
Svislé těsnění pro 8 mm skla		2000 mm	51405.2000	●	●	●									690 Kč	–
Svislé těsnění pro 6 mm skla		2000 mm	51406.2000			●		●	●				●		440 Kč	–
Svislé těsnění pro 6 mm skla		2000 mm	52110.2000				●								480 Kč	–
Svislé těsnění pro ukončovací profil		2010 mm	31107.2010			●									370 Kč	–
Svislé těsnění pro 8 mm skla		2000 mm	52305.2000	●											690 Kč	–



Rozměry v mm. Ceny v Kč bez DPH. Zvláštní provedení nelze vrátit.

Plastová těsnění

Těsnění	Délka	Objednací kód	Typová řada										Cena				
			MELIA	PUR	ESCUJA	PUR LIGHT S	SWING-LINE	SWING-LINE F	TOP-LINE	ECO-LINE	WALK-IN FUN	SOLINO	Cena za ks	Cena za pár			
Svislé těsnění pro 8 mm skla		2000 mm	53100.2000		●											370 Kč	–
Svislé těsnění pro 6 mm skla		1959 mm	53101.1959							●					●	440 Kč	–
Svislé těsnění pro 6 mm skla		2000 mm	82205.2000									●				460 Kč	–
Svislé těsnění pro 6 mm skla		1900 mm	82206.1900												●	460 Kč	–
Svislé těsnění pro křídlové dveře		1837 mm	82303.1837										●	●		460 Kč	–
Svislé těsnění pro 6 mm skla (pro PURB, PUB2)		1910 mm	93100.1910		●											440 Kč	–
Vodorovné obloukové těsnění pro PU4 a PU4P s rádiusem 500 mm		Obloukové těsnění	51402.P4.50		●											–	680 Kč
Vodorovné obloukové těsnění pro PU4 a PU4P s rádiusem 550 mm		Obloukové těsnění	51402.P4.55		●											–	680 Kč
Vodorovné obloukové těsnění pro P3 a P3P (pravé/levé) s rádiusem 500 / 550 mm		Obloukové těsnění	51402.P3.50D 51402.P3.50G 51402.P3.55D 51402.P3.55G		●											680 Kč	–
Vodorovné obloukové těsnění pro SLR s rádiusem 500 / 550 mm		Obloukové těsnění	51402.SL.50 51402.SL.55							●						–	680 Kč
Vodorovné obloukové těsnění pro TER s rádiusem 500 / 550 mm		Obloukové těsnění	51402.TER.50 51402.TER.55											●		–	680 Kč

Rozměry v mm. Ceny v Kč bez DPH. Zvláštní provedení nelze vrátit.

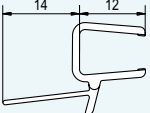
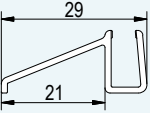
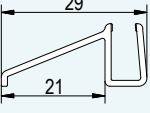
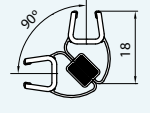
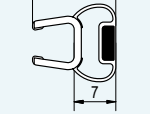
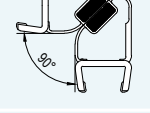
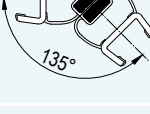
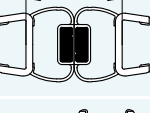
Plastová těsnění / magnetická těsnění / plastová krycí lišta

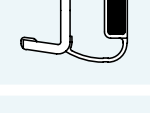
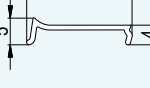
Těsnění	Délka	Objednací kód	Typová řada										Cena					
			MELIA	PUR	ESCUJA	PUR LIGHT S	SWING-LINE	SWING-LINE F	TOP-LINE	ECO-LINE	WALK-IN FUN	SOLINO	Cena za ks	Cena za pár				
Vodorovné těsnění pro 8 mm skla (s rádiusem 550 mm /rovné)		Obloukové těsnění	51502.PA4.55	•												–	1 050 Kč	
			51502.PA4															
Vodorovné obloukové těsnění pro PLSR s rádiusem 500 mm		Obloukové těsnění	51602PLSR50L + 51602PLSR50R				•									–	480 Kč	
Vodorovné obloukové těsnění pro PLSR s rádiusem 550 mm		Obloukové těsnění	51602PLSR55L + 51602PLSR55R				•									–	480 Kč	
Svislé magnetické těsnění 90° pro 6 mm skla		2000 mm	42352TL.2000 + 42352TR.2000			•	•	•	•	•						–	950 Kč	
Svislé magnetické těsnění 180° pro 5 a 6 mm skla		2000 mm	42356.2000		•	•	•	•	•	•	•					480 Kč	–	
Svislé magnetické těsnění 90° pro 8 mm skla		2000 mm	52352L.2000 + 52352R.2000		•											–	960 Kč	
Svislé magnetické těsnění 135° pro 8 mm skla		2000 mm	52352L.2000 + 52356.2000		•											–	960 Kč	
Svislé magnetické těsnění 180° pro 8 mm skla		2000 mm	52356.2000 + 52356.2000		•											–	960 Kč	
Svislé magnetické těsnění 90° pro 8 mm skla		2000 mm	52452L.2000 + 52452R.2000	•												–	1 480 Kč	
Svislé magnetické těsnění pro 8 mm skla		2000 mm	52456.2000	•												1 050 Kč	–	
Plastová krycí lišta svislého profilu na zeď		1999 mm	62100.1.1999 šedá															
			62100.4.1999 bílá	•	•		•	•	•								370 Kč	–
			62100.2.1999 černá															

Doplňkové profily

Profil	Typ	Barva	Výška	Typová řada								Cena				
				PUR	ESCURA	SWING-LINE	SWING-LINE F	PUR LIGHT S	TOP-LINE	ECO-LINE	WALK-IN FUN					
15 mm aluchromový rozšiřovací profil (pro vyrovnávací profil)	Objednací kód	01=matný elox 04=bílá 50=aluchrom SF=sanitární barvy	SM1 = Zvláštní rozměry (mm)													
	ACP1	.50.	2000	●									1 790 Kč			
			SM1	●												
Profil k rozšíření dveří na straně madla nebo boční stěny ke zdi o 25 mm	ACSL1	.01.	1948			●	●						1 260 Kč			
			SM1			●	●									
			1948			●	●									
			SM1			●	●									
			.50.	1948			●	●								
			SM1			●	●									
Profil k rozšíření dveří na straně pantů ke zdi o 25 mm	ACSL2	.01.	1941			●	●						1 260 Kč			
			SM1			●	●									
			1941			●	●									
			SM1			●	●									
			.50.	1941			●	●								
			SM1			●	●									
Stohovací profil k rozšíření dveří nebo boční stěny ke zdi o 25 mm	ACT1	.01.	1898						●	●			600 Kč			
			SM1						●	●			740 Kč			
			.04.	1898					●	●			600 Kč			
			2000					●	●				740 Kč			
			SM1					●	●				740 Kč			
			.50.	1898					●	●			600 Kč			
			2000					●	●				740 Kč			
			SM1					●	●				740 Kč			
			.SF.	1898					●	●			600 Kč			
			2000					●	●				740 Kč			
			SM1					●	●				740 Kč			
			Stohovací profil k rozšíření dveří nebo boční stěny ke zdi o 40 mm	ACT2	.01.	1898						●	●			690 Kč
SM1									●	●			840 Kč			
.04.	1898								●	●			690 Kč			
2000								●	●				840 Kč			
SM1								●	●				840 Kč			
.50.	1898								●	●			690 Kč			
2000								●	●				840 Kč			
SM1								●	●				840 Kč			
.SF.	1898								●	●			690 Kč			
2000								●	●				840 Kč			
SM1								●	●				840 Kč			
Aluchromový L-profil k postrannímu upevnění dveří nebo boční stěny	EP1	.50.				2000	●								1 790 Kč	
			SM1	●												

Doplňkové profily s červeně vyznačeným objednacím kódem se drží skladem.

Doplňkové profily

Profil	Typ	Barva	Výška	Typová řada								Cena	
				PUR	ESCUJA	SWING-LINE	SWING-LINE F	PUR LIGHT S	TOP-LINE	ECO-LINE	WALK-IN-FUN		
Profil k postrannímu upevnění dveří nebo boční stěny (VSP profil není součástí, nutno objednat zvlášť)	EPT	.01.	1898						•	•		1 470 Kč	
			SM1						•				
		.04.	1898					•					
			2000					•					
		.50.	1898							•			
			1998							•			
		.SF.	2000					•					
			SM1					•					
		.SF.	1898							•	•		
			1998							•	•		
		.SF.	2000					•					•
			SM1					•					•
Spojovací profil pro dveře a boční stěnu v rovině	PFL	.01.	1898						•		1 470 Kč		
			SM1						•				
		.04.	1898							•			
			SM1							•			
		.50.	1898							•			
			SM1							•			
		.SF.	1898							•			
			SM1							•			
Profil k postrannímu upevnění dveří nebo boční stěny	SEO	.01.	1898					•	•	•	•	1 420 Kč	
			2000					•	•	•	•		
			SM1					•	•	•	•		
		.04.	1898					•	•	•	•		
			2000					•	•	•	•		
		.50.	1898					•	•	•	•		
			2000					•	•	•	•		
		.SF.	1898					•	•	•	•		
			2000					•	•	•	•		
		.SF.	SM1					•	•	•	•		
			SM1					•	•	•	•		
		Profil k postrannímu upevnění dveří na straně madla nebo boční stěny do zdi (s rozšiřovacím profilem VSP)	SESL1	.01.	1948			•	•				
SM1						•	•						
.04.	1948					•	•						
	SM1					•	•						
.50.	1948					•	•						
	SM1					•	•						
.SF.	1948					•	•						
	SM1					•	•						
Profil k postrannímu upevnění dveří na straně pantů do zdi (s rozšiřovacím profilem VSP)	SESL2	.01.	1941			•	•				1 680 Kč		
			SM1			•	•						
		.04.	1941			•	•						
			SM1			•	•						
		.50.	1941			•	•						
			SM1			•	•						
		.SF.	1941			•	•						
			SM1			•	•						
Sada 4 profilů ke spojení dveří a bočních stěn u T-montáže (nutno objednávat s atypickou boční stěnou)	TEO	.01.	1898						•	•	2 520 Kč		
			SM1						•				
		.04.	1898							•		•	
			SM1							•			
		.50.	1898							•			
			SM1							•			
		.SF.	1898							•		•	
			SM1							•			

Doplňkové profily

Profil	Typ	Barva	Výška	Typová řada								Cena		
				Objednací kód	01=matný elox 04=bílá 50=aluchrom SF=sanitární barvy	(mm) SM1= Zvláštní rozměry	PUR	ESCURA	SWING-LINE	SWING-LINE F	PUR LIGHT S		TOP-LINE	ECO-LINE
Profil k upevnění dveří na straně madla nebo boční stěny do zdi pod úhlem 0 až 90°	WGSL1 ¹⁾	.01.	1948			●	●						1 580 Kč	
			SM1			●	●						1 820 Kč	
		.04.	1948			●	●							1 580 Kč
			SM1			●	●							1 820 Kč
		.50.	1948			●	●							1 580 Kč
			SM1			●	●							1 820 Kč
.SF.	1948			●	●							1 580 Kč		
	SM1			●	●							1 820 Kč		
Profil k upevnění dveří na straně pantů do zdi pod úhlem 0 až 90°	WGSL2 ¹⁾	.01.	1941			●	●						1 580 Kč	
			SM1			●	●						1 820 Kč	
		.04.	1941			●	●							1 580 Kč
			SM1			●	●							1 820 Kč
		.50.	1941			●	●							1 580 Kč
			SM1			●	●							1 820 Kč
.SF.	1941			●	●							1 580 Kč		
	SM1			●	●							1 820 Kč		
Profil k upevnění dveří na straně madla nebo boční stěny do zdi pod úhlem 90° až 180°	WGSL3 ¹⁾	.01.	1948			●	●						1 580 Kč	
			SM1			●	●						1 820 Kč	
		.04.	1948			●	●							1 580 Kč
			SM1			●	●							1 820 Kč
		.50.	1948			●	●							1 580 Kč
			SM1			●	●							1 820 Kč
.SF.	1948			●	●							1 580 Kč		
	SM1			●	●							1 820 Kč		
Profil k upevnění dveří na straně pantu do zdi pod úhlem 90° až 180°	WGSL4 ¹⁾	.01.	1941			●	●						1 580 Kč	
			SM1			●	●						1 820 Kč	
		.04.	1941			●	●							1 580 Kč
			SM1			●	●							1 820 Kč
		.50.	1941			●	●							1 580 Kč
			SM1			●	●							1 820 Kč
.SF.	1941			●	●							1 580 Kč		
	SM1			●	●							1 820 Kč		
Sada 2 profilů k upevnění boční stěny s L-kováním pod úhlem 0 až 90°	WPB1	.50.	2000	●									1 890 Kč	
			SM1	●									1 890 Kč	
Sada 2 profilů k upevnění boční stěny pod úhlem 0 až 90°	WPF1	.50.	2000	●									1 890 Kč	
			SM1	●									1 890 Kč	
Sada 2 profilů k upevnění boční stěny pod úhlem 90° až 180°	WPF2	.50.	2000	●									1 890 Kč	
			SM1	●									1 890 Kč	

¹⁾ Při použití WGSL1, WGSL2, WGSL3 a WGSL4 v kombinaci se standardními díly je přestavitelnost od 0 do +25 mm.

Doplňkové profily

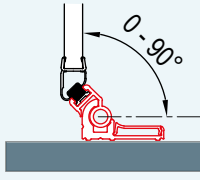
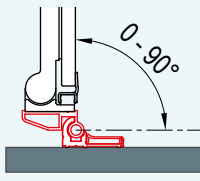
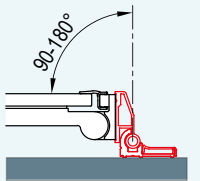
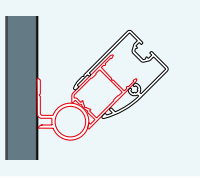
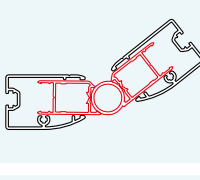
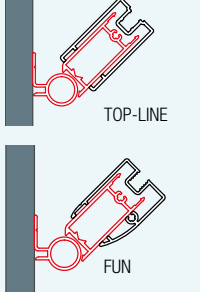
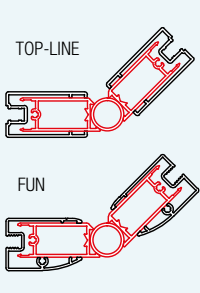
Profil	Typ	Barva	Výška	Typová řada								Cena			
				PUR	ESCUJA	SWING-LINE	SWING-LINE F	PUR LIGHT S	TOP-LINE	ECO-LINE	WALK-IN FUN				
Profil s magnetickým těsněním nastavitelný pod úhlem 0 až 90° 	WPM1	.50.	2000	●									1 890 Kč		
			SM1	●										1 890 Kč	
Sada 2 profilů k upevnění jedné strany dveří pod úhlem 0 až 90° 	WPT1	.50.	2000	●									1 890 Kč		
			SM1	●										1 890 Kč	
Sada 2 profilů k upevnění jedné strany dveří pod úhlem 90° až 180° 	WPT2	.50.	2000	●									1 890 Kč		
			SM1	●										1 890 Kč	
Sada 2 profilů k upevnění jedné strany dveří nebo boční stěny do zdi pod úhlem 0 až 90° 	WTT1	.04.	2000					●					1 820 Kč		
			SM1					●							
		.50.	2000					●							
			SM1					●							
		.SF.	2000					●							
			SM1					●							
Sada 3 profilů ke spojení dveří a boční stěny pod úhlem 90° až 180° 	WTT2	.04.	2000					●					1 820 Kč		
			SM1					●							
		.50.	2000					●							
			SM1					●							
		.SF.	2000					●							
			SM1					●							
Sada 2 profilů k upevnění jedné strany dveří nebo boční stěny do zdi pod úhlem 0 až 90° 	WTT3	.01.	1898						●	●			1 400 Kč		
			SM1						●				1 820 Kč		
		.04.	1898						●	●			1 400 Kč		
			SM1						●				1 820 Kč		
		.50.	1898						●	●			1 400 Kč		
			1997								●		1 820 Kč		
		SM1							●		●		1 820 Kč		
			1898						●	●			1 400 Kč		
		.SF.	1997									●		1 820 Kč	
			SM1						●			●		1 820 Kč	
		Sada 3 profilů ke spojení dveří a boční stěny pod úhlem 90° až 180° 	WTT4	.01.	1898						●	●			1 400 Kč
					SM1						●				1 820 Kč
.04.	1898								●	●			1 400 Kč		
	SM1								●				1 820 Kč		
.50.	1898								●	●			1 400 Kč		
	1997											●		1 820 Kč	
SM1									●		●		1 820 Kč		
	1898								●	●			1 400 Kč		
.SF.	1997											●		1 820 Kč	
	SM1								●			●		1 820 Kč	

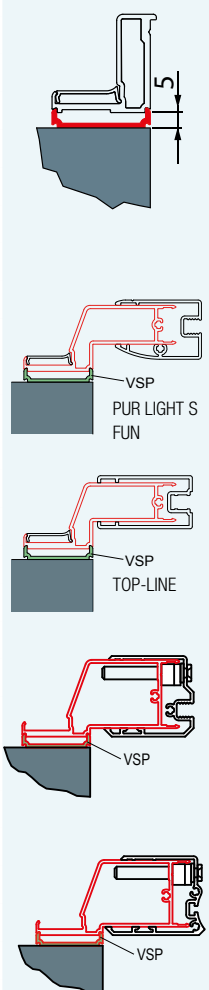
Profil	Typ	Barva	Výška	Typová řada								Cena				
				PUR	ESCURA	SWING-LINE	SWING-LINE F	PUR LIGHT S	TOP-LINE	ECO-LINE	WALK-IN FUN					
 <p>Rozšiřovací profil (v kombinaci s doplňkovými profily EP1, EPT, SESL1, SESL2)</p>	VSP	01 =matný elox 04 =bílá 50 =aluchrom SF =sanitární barvy	(mm) SM1 = Zvláštní rozměry									Cena za ks				
				Objednací kód												
				.01.	2000											200 Kč
					1941			•	•							
					1948			•	•							
					1984			•	•							
					1898								•	•		
					SM1								•			
					2000											
				.04.	1941			•	•							
					1948			•	•							
					1984			•	•							
					1998											
					1898								•	•		
					SM1					•	•		•			
					2000	•										
				.50.	1941				•	•						
					1948				•	•						
					1984				•	•						
					1998										•	
					1898								•	•		
					SM1	•			•	•			•		•	
					2000											
				.SF.	1941				•	•						
					1948				•	•						
					1984				•	•						
					1998										•	
					1898								•			
SM1								•		•						
2000																

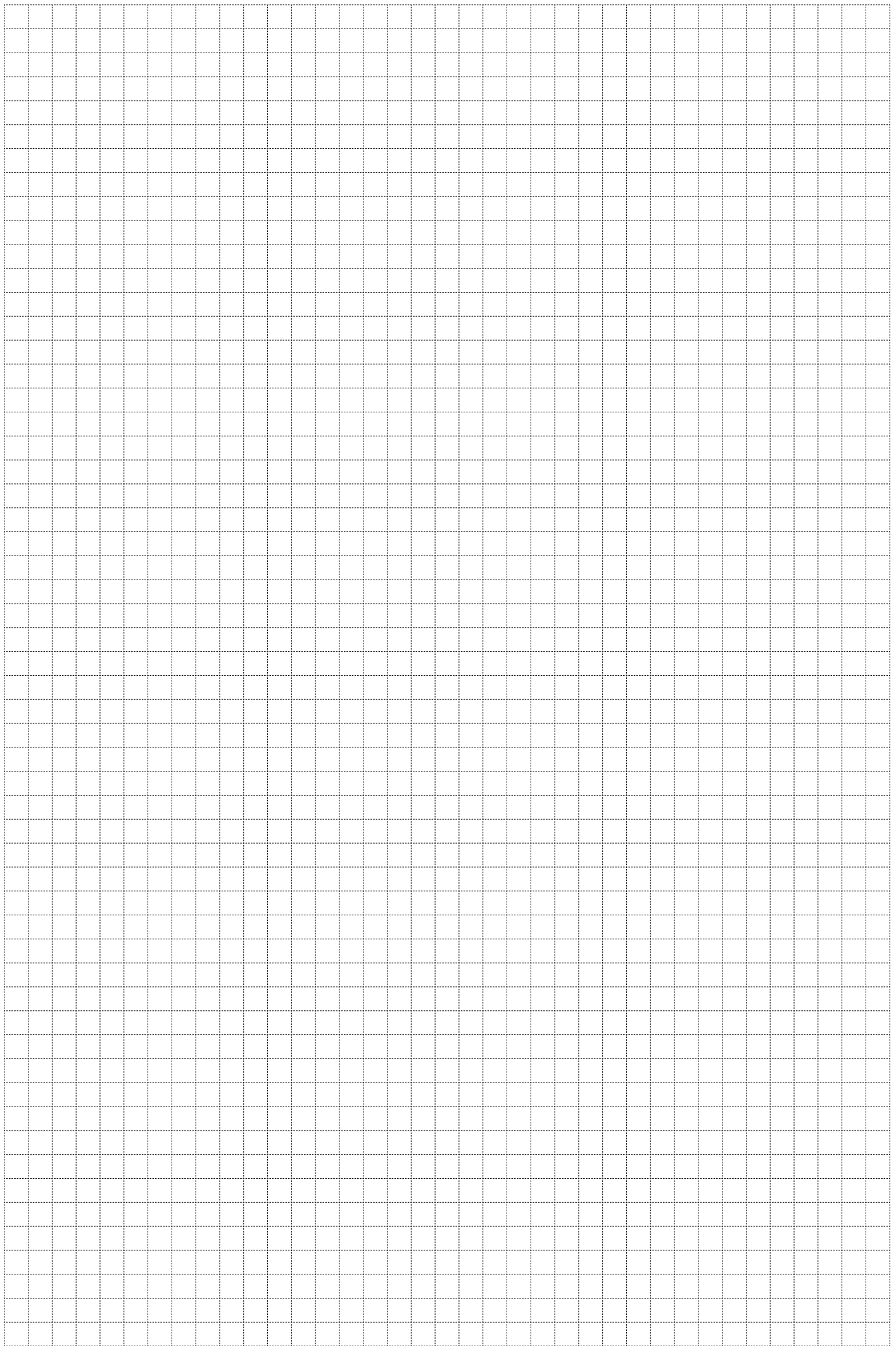

Obchodní oddělení

SanSwiss s.r.o.
Popovická 1123
CZ - 506 01 JIČÍN

Tel.: +420 / 493 644 411 (ústředna)

prodej@sanswiss.cz

objednavky@sanswiss.cz

www.sanswiss.cz

Obchodní ředitel

Ing. František Bílek

Tel.: +420 / 493 644 422

frantisek.bilek@sanswiss.cz



Regionální obchodní zastoupení:

Karel Kakeš

1

Mobil: +420 / 602 366 459
karel.kakes@sanswiss.cz

Kristýna Doležalová

2

Mobil: +420 / 724 124 995
kristyna.dolezalova@sanswiss.cz

Ing. Aleš Křelina

3

Mobil: +420 / 724 162 017
ales.krelina@sanswiss.cz

Jaromír Tezzele

4

Mobil: +420 / 602 173 397
jaromir.tezzele@sanswiss.cz

Vnitřní služba

Jan Sochor

Tel.: +420 / 493 644 426
jan.sochor@sanswiss.cz

Obchodní oddělení

Karel Neckář

Tel.: +420 / 493 644 420
karel.neckar@sanswiss.cz

Eva Kořínková

Tel.: +420 / 493 644 450
eva.korinkova@sanswiss.cz

Zuzana Havránková

Tel.: +420 / 493 644 425
zuzana.havrankova@sanswiss.cz

Reklamační oddělení

Lukáš Koutský

Tel.: +420 / 493 644 453
reklamace@sanswiss.cz

Servisní oddělení

Patrik Hopak

Mobil: +420 / 602 119 018
Tel.: +420 / 493 644 462
prodej@sanswiss.cz

Marketing

Martina Prokešová

Tel.: +420 / 493 644 421
marketing@sanswiss.cz

SanSwiss s.r.o.

Popovická 1123

CZ - 506 01 JIČÍN

Tel.: +420 / 493 644 411

E-mail: prodej@sanswiss.cz

www.sanswiss.cz

Platnost od 1. 4. 2018 do 31. 3. 2019

Copyright SanSwiss 2018. PL-CZ 01/2018 – Popis a technické údaje v tomto ceníku jsou nezávazné a nelze je považovat za záruku skutečných parametrů výrobků. Odchytky mezi vyobrazeními a výrobky jsou možné. Vzhledem k možnému dalšímu vývoji výrobků si vyhrazujeme právo provádět technické změny nebo vylepšení bez oznámení. Za tiskové chyby nebo chybné údaje nepřebíráme žádnou zodpovědnost.

Skla a profily

Čirá a tónovaná skla



07 Čiré

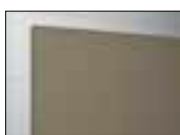

08 Parsol bronz



20 Parsol šedé



53 Zrcadlové

Skla se sítotiskem



49 Satén



51 Linie

Skla s chromovým dekorem



61 Mřížka



62 Stromy



63 Písmo



64 Oblázky



66 Zrcadlové

Dekorová skla



22 Durlux



30 Mastercarré



44 Cristal perly

Povrchové úpravy



10 Chrom



50 Aluchrom



01 Matný elox



04 Bílá



SF Černá matná (ebony)



SF Černá lesklá

Vysvětlivky k piktogramům



Bezpečnostní sklo,
tloušťka skla v mm



Počet variant skel



Antiplaková úprava
Aquaperle



Zkosení / Výřez

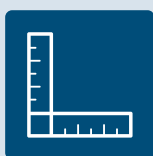

Zvláštní rozměry



Standardní
výška 2000 mm



Řada PUR:
Atypická výška
do 2300 mm



Maximální šířka
boční stěny 1400 mm

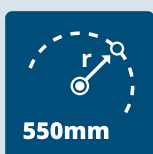

Rádus



Splňuje normu na sprchové
zástěny EN 14428:2008+A1



Dostatečná šířka
pro pohodlný vstup



Dveře nebo boční stěnu
lze namontovat
jako pravé nebo levé



Max. zatížení 120 kg



Snadnější čištění
díky integrovaným pantům