

SL

# NAVODILA ZA UPORABO POMIVALNI STROJ GV67260

**gorenje**



## Kazalo

Vaš pomivalni stroj .....	2
Varnostna navodila .....	3
Pred prvim pomivanjem .....	4
Polnjenje pomivalnega stroja .....	5
Uporaba pomivalnega stroja .....	6
Nastavitve .....	10
Nega in čiščenje .....	12
Iskanje napak .....	15
Vgradnja .....	20
Servis .....	22
Podatki o zmogljivosti .....	22
Tehnične informacije .....	24

## Vaš pomivalni stroj

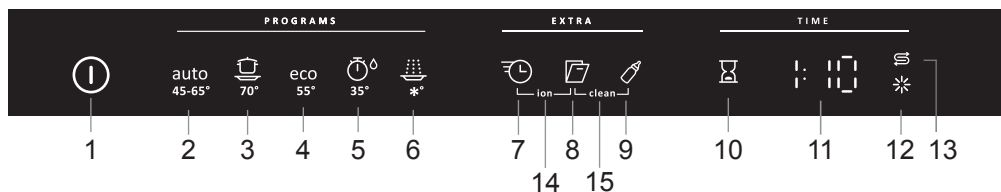

1. Glavno stikalo
2. Auto
3. Intenzivni
4. Eco
5. Hitri
6. Izpiranje
7. SpeedWash
8. Avtomatsko odpiranje vrat
9. Dodatna higijena
10. Zakasnitev vklopa
11. Prikazovalnik
12. Kazalnik za sredstvo za izpiranje
13. Kazalnik za sol
14. ION
15. Samočistilni program

### Splošno

- Preberite navodila za uporabo in jih shranite na varnem mestu!
- Ne uporabljajte pomivalnega stroja v kakršen koli namen, ki ni izrecno opisan v teh Navodilih za uporabo.
- Vrat ali košare pomivalnega stroja ne obremenjujte z ničemer razen posodo.
- Nikoli ne pustite vrat pomivalnega stroja odprtih, saj se lahko kdo obnje spotakne.
- Uporabljajte samo čistilo za pomivalni stroj!
- Ta stroj lahko uporabljajo otroci, stari 8 let in več, ter ljudje z zmanjšanimi fizičnimi in mentalnimi zmogljivostmi ter osebe z izgubo spomina ali pomanjkanjem izkušenj ter znanja. Te posameznike je med uporabo stroja treba nadzirati ali jih poučiti o uporabi stroja, tako da razumejo tveganja, ki se lahko pojavijo. Stroj ne smejo čistiti otroci brez nadzora.
- Poškodovane električne kable sme zamenjati le usposobljen strokovnjak za elektriko.
- Pomivalni stroj uporabljajte samo za strojno pomivanje posode v domačih gospodinjstvih. Vsa druga uporaba je prepovedana.
- V pomivalni stroj nikoli ne vstavljajte posode z ostanki topil, saj obstaja nevarnost eksplozije. Prav tako v pomivalnem stroju ne smete prati posode, ki vsebuje pepel, vosek ali maziva.

#### OPOZORILO!

Nože in druge koničaste predmete morate postaviti vodoravno v posebno košaro za pribor.

### Vgradnja

Glejte poglavje Vgradnja.

### Varnost otrok

Otroke morate nadzorovati. Ne dovolite, da bi otroci uporabljali ali se igrali s pomivalnim strojem. Še posebej bodite pazljivi, kadar so odprta vrata stroja. V stroju lahko ostane nekaj detergenta! Ko dodate detergent, pomivalni stroj vedno takoj zaženite.

#### OPOZORILO!

Otroci morajo biti pod nadzorom – čistilo za pomivalne stroje je korozivno!

### Shranjevanje/transport v času zime

Pomivalni stroj shranjujte pri temperaturi nad ničlo in se izogibajte dolgim transportnim razdaljam v zelo hladnem vremenu. Pomivalni stroj prevažajte v pokončnem položaju ali položene na hrbtno stranico.

Pred prevozom je iz rabljenega pomivalnega stroja treba izčrpati vso vodo. Zaženite program Izpiranje.

### Zaščita pred presežnim dovodom vode

Varovalo pred prelivanjem izklopi dovod vode in začne vodo črpati iz stroja, če raven vode v pomivalnem stroju preseže običajno raven. Če se sproži varovalo pred prelivanjem, izklopite dovod vode in pokličite servisni oddelek.

### Embalaža

Embalaža, ki jo je mogoče reciklirati, varuje izdelek med prevozom. Za zmanjšanje uporabe nepredelanega materiala in odpadkov ločujte različne vrste embalaže. Embalažo lahko reciklira prodajalec ali pa vas glede njene reciklaže napoti v najbližji center za reciklažo. Embalaža je izdelana iz:

- valovite lepenke, izdelane iz materiala, ki ga je mogoče 100-odstotno reciklirati;
- ekspaniranega polistirena (EPS) brez dodanega klora ali fluora.
- Podporni dodatki so izdelani iz neobdelanega lesa.
- Zaščitna plastika je izdelana iz polietilena (PE).

### Odstranjevanje

Pomivalni stroj je proizveden in označen za recikliranje.

Ko pomivalni stroj pride do konca svoje življenjske dobe in ga je potrebno odstraniti, ga takoj naredite neuporabnega. Izvlecite napajalni kabel in ga odrežite na čim krajšo dolžino.

Za informacije o tem, kje in kako lahko pravilno reciklirate svoj pomivalni stroj, se obrnite na krajevne organe.

### Preverjanje trdote vode

Da bi dosegli dobre rezultate pomivanja, potrebuje pomivalni stroj mehko vodo (voda z nizko vsebnostjo mineralov). Trda voda pušča belo prevleko na posodi in pomivalnem stroju.

Trdota vode se določi v skladu z nemško ( $^{\circ}\text{dH}$ ) oz. francosko lestvico trdote vode ( $^{\circ}\text{fH}$ ).

Če je voda iz vodovoda trša od  $6^{\circ}\text{dH}$  ( $9^{\circ}\text{fH}$ ), jo je treba zmehčati. To se izvede samodejno z vgrajenim mehčalnikom vode. Za optimalno delovanje mora biti mehčalnik vode nastavljen skladno s trdoto vode iz vodovoda. Ko nastavite mehčalnik vode, uporabite količine čistila in sredstva za izpiranje, ki so primerne za mehko vodo.

Obrnite se na krajevni vodovod, da preverite trdoto vode na svojem območju.

Zabeležite si trdoto vode: \_\_\_\_\_

Če trdota vode presega  $50^{\circ}\text{dH}$  ( $89^{\circ}\text{fH}$ ), priporočamo, da dovod priključite na zunanji mehčalnik vode.

### OPOZORILO!

Trda voda pušča belo prevleko na posodi in v pomivalnem stroju. Zato je pomembno, da izberete pravo nastavitvev za mehčalnik vode! Glejte Trdota vode.

Pomivalnega stroja nikoli ne uporabljajte s praznim prostorom za sol, če trdota vode iz vodovoda presega  $6^{\circ}\text{dH}$  ( $9^{\circ}\text{fH}$ ).

### Nastavite Trdota vode

Poglavje Nastavitve opisuje, kako prilagoditi mehčalnik vode.

### Dodajanje soli

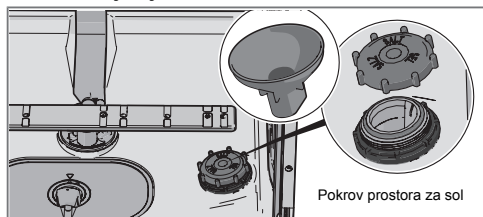

1. Odvijte pokrov posode za sol.
2. Lijak, priložen pomivalnemu stroju, postavite v luknjo za dodajanje soli v prostor za sol. Najprej prilijte približno 1 l vode.
3. Nato dodajte sol, največ 1,0 kg, dokler ne napolnite prostora. Uporabite sol z velikimi zrnji ali posebno sol za pomivalne stroje.
4. Obrišite odvečno sol, da lahko trdno privijete pokrov.

Da se izognete rjavenju, morate pomivalni program zagnati takoj po dodajanju soli.

### Nastavite Sredstvo za izpiranje

Poglavje Nastavitve opisuje nastavljanje odmerka sredstva za izpiranje.

### Dolivanje sredstva za izpiranje

Sušenje je hitrejše in bolj učinkovito, če uporabite sredstvo za izpiranje. Dosegli boste tudi boljše rezultate pranja s čisto posodo brez madežev.

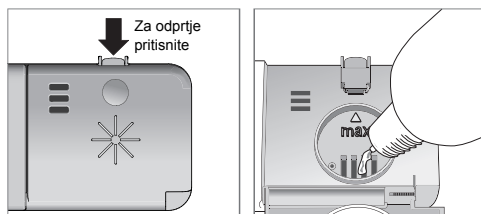

1. Odprite pokrov prostora za sredstvo za izpiranje.
2. Previdno dolijte sredstvo za spiranje do oznake **max**.
3. Obrišite morebitno razliko sredstvo za izpiranje v prostoru.
4. Trdno zaprite pokrov.

### Bolj zeleno pomivanje s pomivalnim strojem

- Posode ne spirajte pod tekočo vodo. Večje kose hrane pred vstavljanjem v pomivalni stroj preprosto odstranite s strganjem.
- Izberite okolju prijazen detergent. Preberite okoljsko izjavo na embalaži!
- Pomivalnega stroja ne zaženite, dokler ga ne napolnite v celoti, da privarčujete energijo.
- Če posoda ni zelo umazana, lahko izberete program z nižjo temperaturo.
- Z uporabo možnosti Avtomatsko odpiranje vrat, ki samodejno odpre vrata pomivalnega stroja, boste dosegli boljše rezultate sušenja. Počakajte, da pomivalni stroj nakaže konec programa in da se posoda ohladi, preden jo vzamete iz pomivalnega stroja. (Če je pomivalni stroj vgrajen, mora biti obdajajoča oprema odporna na kondenzacijo iz pomivalnega stroja.)

### Občutljiva posoda

Določene vrste posode niso primerne za pranje v pomivalnem stroju. Razlogi za to so številni. Nekateri materiali ne prenesejo visokih temperatur, druge pa poškoduje čistilo za pomivanje.

Bodite pazljivi na primer pri ročno izdelanih izdelkih, občutljivih okraskih, izdelkih iz kristala/stekla, srebra, bakra, kositra, aluminija, lesa in plastike. Preverite, ali imajo oznako »Primerne za pomivanje v pomivalnem stroju«.

### Upošteвайте naslednje:

- Vse umazane površine morajo gledati navznoter in navzdol!
- Kosov posode ne polagajte enega v/na drugega.
- Posodo z vdolbinami, kot so skodelice, položite tako, da bo voda za izpiranje lahko odtekla. Slednje je pomembno tudi pri predmetih iz umetne mase.
- Da majhni predmeti ne ni padli skozi košaro pomivalnega stroja, jih položite na zgornji pladenj za pribor.

#### OPOMBA!

Preverite, ali se brizgalne ročice prosto vrtijo.

### Košare pomivalnega stroja

Pomivalni stroj ima zgornji pladenj za pribor, zgornjo košaro in spodnjo košaro.

Videz košar se lahko razlikuje glede na opremo pomivalnega stroja.

### Zgornji pladenj za pribor

Zgornji pladenj za pribor ima prostor za pribor, zajemalke, metlice, servisni pribor in podobne predmete.

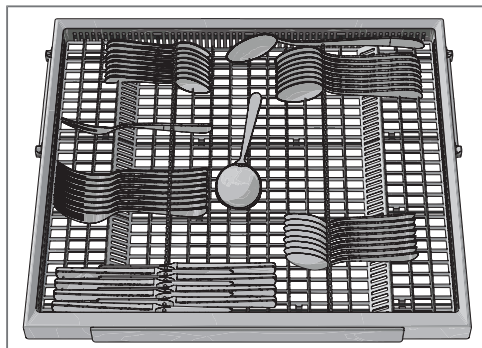

### Zgornja košara

Kozarce, skodelice, skledje ter male in velike krožnike postavite v zgornjo košaro. Vse umazane površine morajo gledati navznoter in navzdol! Kozarce za vino postavite v nosilec za vinske kozarce, nože pa v stojalo za nože na desni (če je nameščeno).

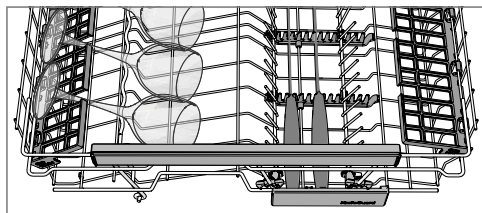
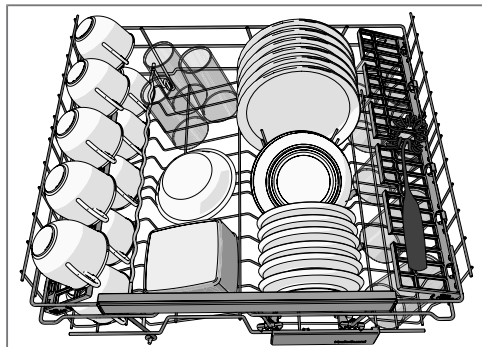

### Dvig in spust zgornje košare

1. Izvlecite zgornjo košaro.
2. Zgrabite stranice zgornje košare z obema rokama in jo dvignite.
3. Košaro vedno dvigujte z obema rokama, da spremenite njen položaj. (Zgornjo košaro lahko nastavite v tri

položaje.) Ko je zgornja košara v najvišjem položaju, jo lahko z dvigom postavite nazaj v najnižji položaj. Zapomnite si, da morata obe strani košare vedno biti nastavljeni na isto višino.

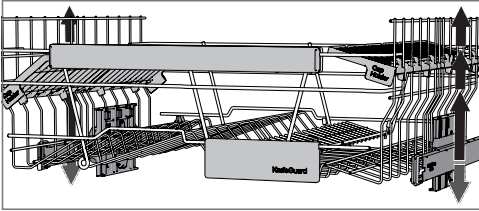

## Zložljivi roglji

Zložljive roglje lahko zložite navzgor ali navzdol, da si olajšate vstavljanje loncev, skled in kozarcev. Sprostite zložljive nosilce s pritiskom zaponke navznoter pred nastavljanjem njihovega položaja.

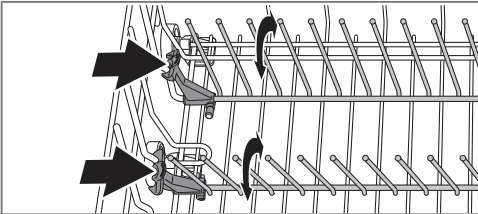

## Spodnja košara

Krožnike, majhne krožnike, posodo za strežbo in lonce dajte v spodnjo košaro.

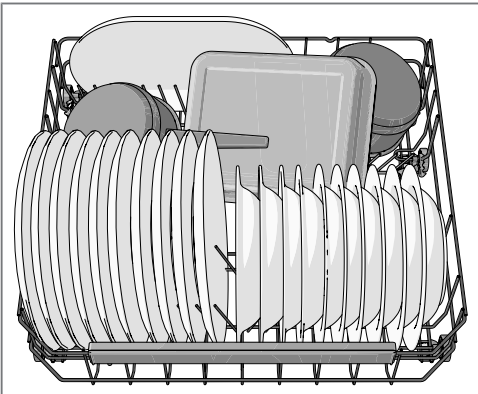

## Zložljivi roglji

Ko strojno pomivate lonce, sprostite zložljive nosilce (podporo za krožnike). Preden prilagodite njihov položaj, sprostite zložljive nosilce tako, da pritisnete zatič navznoter.

## Dodajte čistilo

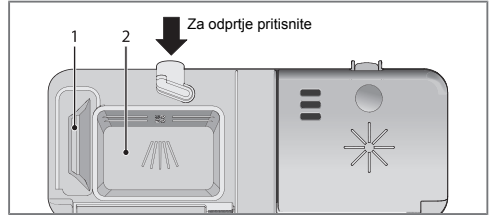

1. Prostor za čistilo za predpranje
2. Prostor za čistilo za glavno pranje

Čistilo se doda glede na trdoto vode.

Sledite navodilom na embalaži čistila. Ta pomivalni stroj ima mečalnik vode, zato uporabite odmerke čistila in sredstva za izpiranje, ki so primerni za mehko vodo.

Preveč čistila povzroči manj učinkovito pomivanje posode in pomeni tudi večji vpliv na okolje.

Detergent dodajte v suh prostor za detergent. Ta ima prostor za predpranje in prostor za glavno pranje. Če uporabljate prašek in tekoče detergente za pomivalni stroj, v prostor za predpranje dodajte majhno količino detergenta. Če imate vprašanja v zvezi z detergentom, se obrnite na proizvajalca detergenta.

### OPOMBA!

Uporabljajte samo čistilo za pomivalni stroj! Uporaba tekočine za pomivanje posode ni dovoljena, saj bi to ustvarilo peno, ki preprečuje učinkovito delovanje pomivalnega stroja.

## Tablete za pomivalni stroj

Če je težko zapreti pokrov naprave za doziranje, tableto razpolovite. Če je pokrov zaprt s silo in se ne odpira pravilno, obstaja možnost, da se čistilo ne bo pravilno sprostito.

### OPOMBA!

Tablete za pomivanje posode niso priporočljive za kratke programe (manj kot 75 minut). Namesto tega uporabite čistilo v prahu ali tekoče čistilo za pomivalni stroj.

## Detergent vse-v-enem

Na trgu obstajajo številni detergentsi vse-v-enem. Natančno preberite navodila za uporabo teh izdelkov.

V poglavju Nastavitve je opisano, kako aktivirate TAB (detergent 3-v-1/vse-v-enem). V prostor za sol morate dati sol. Če z rezultati pranja in sušenja niste zadovoljni, deaktivirajte nastavev TAB (detergent 3-v-1/vse-v-enem) in dodajte sol, detergent in sredstvo za izpiranje. Glejte poglavje Pred prvim pomivanjem.

## OPOMBA!

Optimalne rezultate pomivanja in sušenja se doseže z uporabo običajnega detergenta za pomivalni stroj skupaj z ločeno raztopljenim sredstvom za izpiranje in soljo.

## ① Glavno stikalo

Pritisnite in držite pritisnjeno glavno stikalo, dokler se prikazovalnik ne vklopi. Preverite tudi, ali je pipa za vodo odprta.

## PROGRAMS - Izberite program

Izberite program, ki ustreza vrsti posode in stopnji umazanosti. Eco je vedno nastavljen tovarniško.

Pritiskajte želeni program, dokler se ne prižge simbol programa.

auto  
45-65° **Auto**

Pomivalni stroj lahko zazna, kako umazana je posoda, in ustrezno prilagodi porabo vode ter temperaturo. Po namestitvi aparata je potrebno program zagnati petkrat, da se povsem prilagodi in zagotovi najboljše rezultate.

auto  
45-65° **Auto** <sup>1)</sup> +  **SpeedWash** +  **Avtomatsko odpiranje vrat**

To je tudi zmogljiv program za vsakodnevno uporabo, ki lahko očisti malo zasušene ostanke. (Program ni primeren za zažgano hrano, kot na primer na posodi za pečenje.)



## 70° Intenzivni

Program za zelo umazano posodo, kot so ponve, lonci za enolončnice in posode za pečenje. Če ta posoda ne napolni pomivalnega stroja do konca, lahko dodate krožnike in podobno.

ECO  
55° **Eco**

Ta program je namenjen za pomivanje običajno umazane posode in je glede kombinacije porabe energije ter vode najvarčnejši program.



35° **Hitri**

Ta program se uporablja za kozarce in porcelan, ki so manj umazani, na primer skodelice kave.

*V kombinaciji s programom SpeedWash je omogočeno krajše trajanje programa (15 minut).*



## \*° Izpiranje

Uporablja se za izpiranje posode, medtem ko čakate, da se pomivalni stroj napolni.

## EXTRA - Izbiranje možnosti

Da izberete možnost, pritisnite enega izmed gumbov za možnosti, dokler se možnost ne vklopi. Razpoložljive možnosti so odvisne od programov, nekaterih možnosti pa ni mogoče kombinirati (razpoložljive možnosti pridušeno svetijo).



## SpeedWash

Ta možnost skrajša čas programa, vendar pa porabi več energije in vode.



## Avtomatsko odpiranje vrat

Vrata pomivalnega stroja se samodejno odprejo, kar omogoča boljše rezultate sušenja. Počakajte, da pomivalni stroj nakaže konec programa in da se posoda ohladi, preden jo vzamete iz pomivalnega stroja. (Če je pomivalni stroj vgrajen, mora biti obdajajoča oprema odporna na kondenzacijo iz pomivalnega stroja.)

## OPOMBA!

Vrata pomivalnega stroja pri nastavitvi samodejnega odpiranja ne smejo biti blokirana. To lahko onemogoči delovanje ključavnice za zaklepanje vrat.



## Dodatna higijena

Ta možnost je idealna za uporabo, ko so higienske zahteve izredno visoke, npr. za stekleničke za dojenčka in deske za rezanje. Temperatura je visoka tako med glavnim pomivanjem kot tudi med zadnjim izpiranjem.



## Zakasnitev vklopa

Če izberete Zakasnitev vklopa, se pomivalni stroj zažene 1-24 ur po tem, ko zaprete vrata.

1. Enkrat pritisnite gumb, da vklopite Zakasnitev vklopa. Večkrat pritisnite gumb (ali ga držite), da nastavite želeno število ur.
2. Zaprite vrata, in pomivalni stroj odšteva po 1 uro ter se zažene po izbrani zakasnitvi.

Če želite preklicati možnost Zakasnitev vklopa, odprite vrata in pritisnite ter držite glavno stikalo, dokler se prikazovalnik ne izklopi.

## Zaženite pomivalni stroj

Za zagon pomivalnega stroja zaprite vrata. Če je glavno stikalo vključeno, bo pomivalni stroj začel z delovanjem, ko bodo vrata zaprta.

<sup>1)</sup> Ta kombinacija (Auto + SpeedWash + Avtomatsko odpiranje vrat) se imenuje tudi QuickIntensive (90 minut).

## TIME - Preostali čas

Ko izberete program in možnosti, se prikaže trajanje programa pri zadnji uporabi.

## Lučka stanja

Lučka stanja na spodnji strani pomivalnega stroja naznanja, da se je program zagnal.

### Utripajoča lučka

Prišlo je do napake. Glejte še poglavje Iskanje napak.

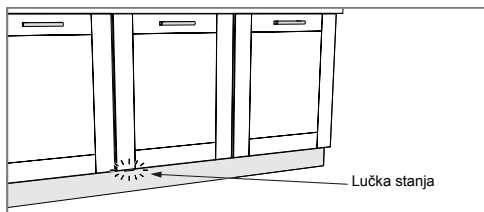

## Ustavitev ali spreminjanje programa

Če želite po zagonu pomivalnega stroja spremeniti program, odprite vrata in pritisnite ter tri sekunde držite glavno stikalo, dokler se prikazovalnik ne izklopi. Če se je naprava za doziranje detergenta odprla, dodajte več detergenta. Nato pritisnite glavno stikalo, izberite nov program in zaprite vrata.

## Želite dodati več posode?

Odprite vrata. Pomivalni stroj se samodejno ustavi. Dodajte posodo in zaprite vrata. Čez nekaj časa pomivalni stroj nadaljuje s programom.

## Če se je pomivalni stroj izklopil zaradi izpada električne energije

Če program za pomivanje posode ni končan, se prekinjeni program nadaljuje, ko se znova vzpostavi napajanje.

### OPOMBA!

Med sušenjem se program prekine, če pride do izpada električne energije ali če so vrata odprta več kot 2 minuti.

## Ko je program končan

Konec programa naznani tudi izklop lučke stanja. Glejte Lučka stanja v poglavju Uporaba pomivalnega stroja.

Po zaključku programa se pomivalni stroj samodejno izklopi. Po vsaki uporabi zaprite pipo za vodo.

## Kako lahko dosežete najboljše rezultate sušenja

- Do konca napolnite pomivalni stroj.
- Posodo z vdolbinami, kot so skodelice, položite tako, da bo voda za izpiranje lahko odtekla. Slednje je pomembno tudi pri predmetih iz umetne mase.
- Dolijte sredstvo za izpiranje ali povečajte odmerek.

- Vklpite možnost Avtomatsko odpiranje vrat.
- Pred praznjenjem stroja počakajte, da se posoda ohladi.

## Odstranjevanje posode iz pomivalnega stroja

Vroč porcelan se lažje zlomi. Preden posodo vzamete iz pomivalnega stroja, počakajte, da se ohladi.

Najprej izpraznite spodnjo košaro, da se izognete morebitnemu kapljanju iz zgornje košare na posodo v spodnji košari.

## Posebni programi

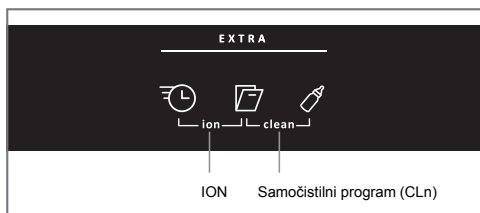

Za vklop posebnega programa pritisnite in držite pritisnjene ustrezne gumbe za možnosti. Program začne delovati, ko so vrata zaprta.

### ION

Ta program preprečuje nastanek neprijetnih vonjav zaradi umazane posode. Program vklopite, medtem ko program pomivalnega stroja deluje. Ventilator in ionizator se vklopita v intervalih po 72 ur. (Tega programa ne uporabljajte v zaprtih prostorih z nezadostnim prezračevanjem).

### NASVET!

Če želite izklopiti program ION za zagon pomivalnega programa, odprite vrata in nato pritisnite ter držite pritisnjeno glavno stikalo, dokler se prikazovalnik ne izklopi. Pomivalni stroj znova vklopite.

### Samočistilni program (CLn)

Samočistilni program za higiensko čiščenje kadi pomivalnega stroja, brizgalnih ročic in cevi za pršenje.

Ta program vklopite (brez posode v pomivalnem stroju) z uporabo običajnega detergenta za pomivalni stroj, citronske kisline ali enega izmed posebnih čistil za pomivalni stroj, ki so v prodaji. Za odstranjevanje vodnega kamna glejte razdelek Kad pomivalnega stroja v poglavju Nega in čiščenje.

Ko se na prikazovalniku prikaže "CLn", je treba zagnati samočistilni program. Pritisnite kateri koli gumb za potrditev.

Pritisnite in pridržite ustrezne gumbe, da aktivirate samočistilni program. Program se zažene, ko zaprete vrata.

Če je pomivalni stroj popolnoma napolnjen, pritisnite zelen program, da zaženete pomivalni stroj. Samočistilni program zaženite, ko je stroj prazen.



Tabela programov

PROGRAMS - Program	Prostor za detergent 1 / 2 (ml)	EXTRA - Možnosti	Predpranja	Glavno pomivanje	Število izpiranj	Končno izpiranje	Vrednosti porabe <sup>1)</sup>		
							Čas pomivanja (pribl. h:min)	Energija (približno kWh)	Poraba vode (L)
Auto	--- / 25	Avtomatsko odpiranje vrat	1-3	50-65 °C	2-3	65 °C	2:10-2:50	0,9-1,5	11-20
Intenzivni	10 / 25		2	70 °C	2	70 °C	2:55	1,7	17
Eco 2)	--- / 25	Avtomatsko odpiranje vrat	1	55 °C	2	49 °C	3:00	0,86	6,9
Hltri	--- / 10			35 °C	1	25 °C	0:20	0,2	10
Izpiranje	--- / ---				1	-- °C	0:07	0,01	3

1) Poraba je odvisna od temperature dotočne vode, sobne temperature, velikosti bremena, izbranih dodatnih funkcij itd.

2) Pomivalni program je standardni pomivalni program, uporabljen pri izračunu podatkov za energetsko označevanje. Namenjen je za pomivanje običajno umazane posode in je glede kombinacije porabe energije ter vode najučinkovitejši program.

## Nastavitve

### Odprite meni nastavitve:



1.. Najprej odprite vrata. Izklopite stroj. Pritisnite in držite glavno stikalo, dokler se prikazovalnik ne prižge.

2.. V roku 10 sekund:

- pritisnite izbirnik programov za Auto in gumb za možnosti za SpeedWash.

3.. Prikazovalnik prikazuje meni nastavitve (trenutna nastavitve in njena trenutna vrednost).

(Zapustite meni z brskanjem po njem ali s pritiskom na glavno stikalo.)

auto  
45-65° +

### Upravljajte meni nastavitve:

Pritisnite za brskanje po vrednostih nastavitvev.

Pritisnite, da shranite nastavljeni vrednosti in nadaljujete z naslednjo nastavitvijo.

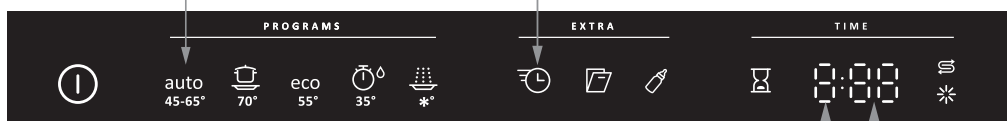

Trenutna nastavitve.

Vrednost trenutne nastavitve.

### Zdaj lahko nastavite naslednje nastavitve:

Nastavitve	Možnosti	
1. Sredstvo za izpiranje	1:00 - 1:05	<p>Nastavitve odmerka sredstva za izpiranje.</p> <p>Povečajte odmerek sredstva za izpiranje:</p> <ul style="list-style-type: none"><li>• Če so na posodi vidne sledi vode.</li></ul> <p>Zmanjšajte odmerek sredstva za izpiranje:</p> <ul style="list-style-type: none"><li>• Če ima posoda lepljivo belo/modro prevleko.</li><li>• Če je posoda črtasta.</li><li>• Če prihaja do nabiranja pene. Če imate zelo mehko vodo, lahko sredstvo za izpiranje razredčite z vodo v razmerju 50 : 50.</li></ul> <p><i>Tovarniška nastavitve: 05</i></p>

Nastavitve	Možnosti																																		
<b>2. Trdota vode</b>	2:00 - 2:09	<p>Nastavljanje mehčalnika vode. Izberite nastavev glede na trdoto vode iz vodovoda. Pomembno je, da je nastavev pravilna!</p> <table border="1" data-bbox="617 260 1048 719"> <thead> <tr> <th data-bbox="617 260 759 336">Nemška lestvica trdote vode</th> <th data-bbox="759 260 904 336">Francoska lestvica trdote vode</th> <th data-bbox="904 260 1048 336">Priporočena nastavev</th> </tr> </thead> <tbody> <tr><td data-bbox="617 336 759 379">0-5°dH</td><td data-bbox="759 336 904 379">0-9°fH</td><td data-bbox="904 336 1048 379">2:00</td></tr> <tr><td data-bbox="617 379 759 422">6-8°dH</td><td data-bbox="759 379 904 422">10-14°fH</td><td data-bbox="904 379 1048 422">2:01</td></tr> <tr><td data-bbox="617 422 759 466">9-11°dH</td><td data-bbox="759 422 904 466">15-20°fH</td><td data-bbox="904 422 1048 466">2:02</td></tr> <tr><td data-bbox="617 466 759 509">12-14°dH</td><td data-bbox="759 466 904 509">21-25°fH</td><td data-bbox="904 466 1048 509">2:03</td></tr> <tr><td data-bbox="617 509 759 552">15-19°dH</td><td data-bbox="759 509 904 552">26-34°fH</td><td data-bbox="904 509 1048 552">2:04</td></tr> <tr><td data-bbox="617 552 759 595">22-24°dH</td><td data-bbox="759 552 904 595">35-43°fH</td><td data-bbox="904 552 1048 595">2:05</td></tr> <tr><td data-bbox="617 595 759 638">25-29°dH</td><td data-bbox="759 595 904 638">44-52°fH</td><td data-bbox="904 595 1048 638">2:06</td></tr> <tr><td data-bbox="617 638 759 681">30-39°dH</td><td data-bbox="759 638 904 681">53-70°fH</td><td data-bbox="904 638 1048 681">2:07</td></tr> <tr><td data-bbox="617 681 759 724">40-49°dH</td><td data-bbox="759 681 904 724">71-88°fH</td><td data-bbox="904 681 1048 724">2:08</td></tr> <tr><td data-bbox="617 724 759 767">50°dH</td><td data-bbox="759 724 904 767">89°fH</td><td data-bbox="904 724 1048 767">2:09</td></tr> </tbody> </table> <p>Ne pozabite dodati soli v prostor za sol po tem, ko nastavite mehčalnik vode na 2:01 - 2:09.  <i>Pri vodi s trdoto pod 6 °dH (9 °fH) izberite 2:00. Mehčalnik vode je izklopljen, sol pa ni potrebna. Tovarniška nastavev: 04</i></p>	Nemška lestvica trdote vode	Francoska lestvica trdote vode	Priporočena nastavev	0-5°dH	0-9°fH	2:00	6-8°dH	10-14°fH	2:01	9-11°dH	15-20°fH	2:02	12-14°dH	21-25°fH	2:03	15-19°dH	26-34°fH	2:04	22-24°dH	35-43°fH	2:05	25-29°dH	44-52°fH	2:06	30-39°dH	53-70°fH	2:07	40-49°dH	71-88°fH	2:08	50°dH	89°fH	2:09
Nemška lestvica trdote vode	Francoska lestvica trdote vode	Priporočena nastavev																																	
0-5°dH	0-9°fH	2:00																																	
6-8°dH	10-14°fH	2:01																																	
9-11°dH	15-20°fH	2:02																																	
12-14°dH	21-25°fH	2:03																																	
15-19°dH	26-34°fH	2:04																																	
22-24°dH	35-43°fH	2:05																																	
25-29°dH	44-52°fH	2:06																																	
30-39°dH	53-70°fH	2:07																																	
40-49°dH	71-88°fH	2:08																																	
50°dH	89°fH	2:09																																	
<b>3. TAB</b> (detergent 3-v-1/vse-v-enem)	3:00 (Off) 3:01 (On)	<p>To nastavev lahko aktivirate, kadar uporabljate detergent 3-v-1/vse-v-enem. Pomivalni programi se samodejno prilagodijo, da vsakokrat omogočijo najboljše možne rezultate pranja in sušenja. Če je aktivirana ta nastavev, sredstva za izpiranje ni treba dodati, saj ta možnost onemogoči doziranje sredstva za izpiranje. Prav tako zmanjša količino soli, ki je dodana mehčalniku vode. V prostor za sol morate dati sol.</p> <table border="1" data-bbox="617 1062 1048 1246"> <thead> <tr> <th data-bbox="617 1062 1048 1098"><b>OPOMBA!</b></th> </tr> </thead> <tbody> <tr> <td data-bbox="617 1098 1048 1246">           Da bi dosegli dobre rezultate pomivanja posode, je potrebno preveriti, katera vrsta čistila ali izdelka vse-v-enem najboljše ustreza vašim potrebam! Skrbno preberite embalažo detergenta za informacije o pravilni uporabi. Vedno sledite navodilom za uporabo ali informacijam na embalaži čistila!         </td> </tr> </tbody> </table>	<b>OPOMBA!</b>	Da bi dosegli dobre rezultate pomivanja posode, je potrebno preveriti, katera vrsta čistila ali izdelka vse-v-enem najboljše ustreza vašim potrebam! Skrbno preberite embalažo detergenta za informacije o pravilni uporabi. Vedno sledite navodilom za uporabo ali informacijam na embalaži čistila!																															
<b>OPOMBA!</b>																																			
Da bi dosegli dobre rezultate pomivanja posode, je potrebno preveriti, katera vrsta čistila ali izdelka vse-v-enem najboljše ustreza vašim potrebam! Skrbno preberite embalažo detergenta za informacije o pravilni uporabi. Vedno sledite navodilom za uporabo ali informacijam na embalaži čistila!																																			
<b>4. Glasnost brenčala</b>	4:00 - 4:03	<p>Pomivalni stroj uporablja brenčalo, ki opozori, da je program končan ali da je prišlo do napake.</p>																																	
<b>5. Varčevanje z vodo</b>	5:00 (Off) 5:01 (On)	<p>Vgrajeni rezervoar.            Pred izklopom rezervoarja za vodo vklopite samočistilni program. Glejte Samočistilni program v poglavju Uporaba pomivalnega stroja.</p>																																	

### Dolivanje sredstva za izpiranje

Ko je potrebno doliti sredstvo za izpiranje, na prikazovalniku zasveti zgornji zasveti zgornji simbol.

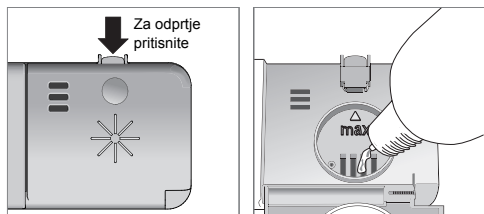

1. Odprite pokrov prostora za sredstvo za izpiranje.
2. Previdno dolijte sredstvo za spiranje do oznake **max**.
3. Obrišite morebitno razliko sredstvo za izpiranje v prostoru.
4. Trdno zaprite pokrov.

Po dolivanju lahko traja nekaj časa, preden se simbol izklopi.

### Dodajanje soli

Ko je potrebno dodati sol, na prikazovalniku zasveti zgornji simbol.

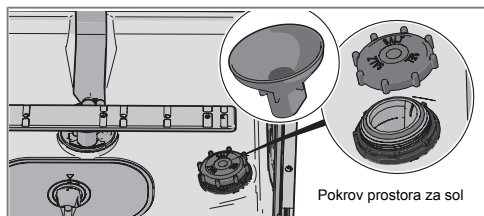

Ko sol izteče, odvijte pokrovček in posodo napolnite s soljo. Vodo rabite le prvič! Obrišite in privijte. Zaženite program, da splaknete vso sol v pomivalnem stroju.

Po dolivanju lahko traja nekaj časa, preden se simbol izklopi.

### OPOZORILO!

Da se izognete rjavenju, morate pomivalni program zagnati takoj po dodajanju soli.

V prostor za sol nikoli ne vlijete čistila za pomivalni stroj. To uniči mehčalnik vode!

### Grobi filter

Grobi filter ujame večje delce hrane, ki ne morejo priti mimo odvodne črpalke. Grobi filter po potrebi izpraznite.

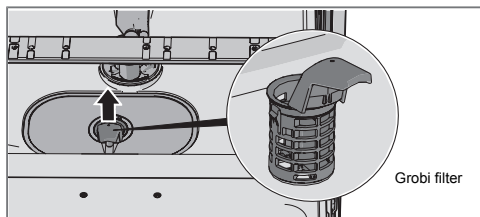

1. Grobi filter dvignite za ročaj.
2. Izpraznite grobi filter. Ne pozabite ga znova vstaviti!

### Fini filter

Koščki, ki se naberejo na finem filtru, se pri vsakem pranju samodejno izperejo. Po potrebi fini filter očistite.

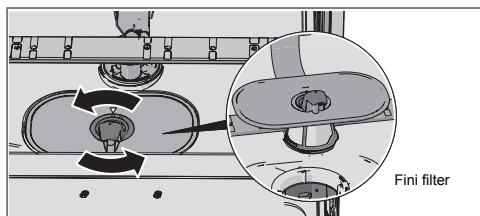

1. Ročaj zavrtite v nasprotni smeri urinega kazalca.
2. Filter dvignite naravnost navzgor za ročaj. Da lahko očistite fini filter, sprostite grobi filter.
3. Znova ga vstavite v obratnem vrstnem redu. Preverite, ali se robovi pravilno zatesnijo, ko znova namestite fini filter.
4. Filter zataknite na njegovo mesto, tako da ročaj zavrtite v desno do konca. Ročaj mora gledati naravnost iz pomivalnega stroja.

### OPOMBA!



Če filtri niso pravilno nameščeni, to lahko vpliva na rezultate pomivanja s pomivalnim strojem. Pomivalnega stroja ne smete uporabljati brez nameščenega filtra!

## OPOMBA!

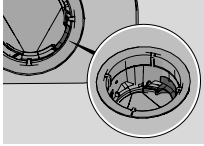

Preverite, ali je barvna blokada odvodne črpalke na desni strani spodnjega odtoka na mestu.

## Brizgalne ročice

Odprtine in ležaji se lahko včasih zamašijo. Z žebličkom ali podobnim odstranite ostanke. Brizgalne ročice imajo odprtine tudi spodaj.

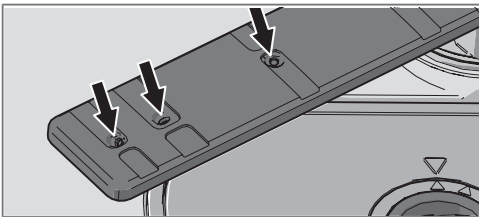

Za lažje čiščenje lahko odstranite brizgalne ročice. Nato jih ne pozabite trdno priviti na svoje mesto.

### Spodnja brizgalna ročica

- Spodnjo brizgalno ročico potegnite naravnost navzgor, da jo sprostite.

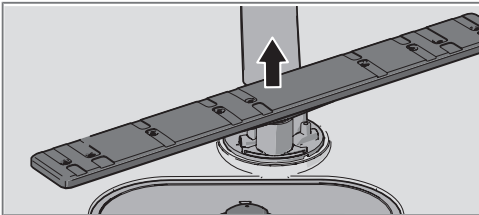

### Zgornja brizgalna ročica

1. Izvlecite zgornjo košaro.
2. Odvijte matice brizgalne ročice v nasprotni smeri urinega kazalca, da odstranite brizgalno ročico iz zgornje košare.

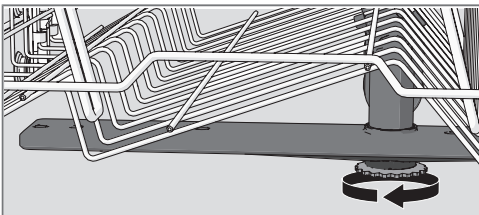

## Vrata in tesnilo vrat

Robove vrat in tesnilo vrat vedno čistite z le rahlo navlaženo krpo (po potrebi z malo čistila).

## Sprednja plošča

Gumbi naj bodo čisti in nezamašeni. Očistite jih s suho ali navlaženo krpo. Nikoli ne uporabljajte čistil – ta lahko opraskajo površino. Pred čiščenjem gumbov uporabite glavno stikalo za izklop pomivalnega stroja, da se izognete nezaželenemu vklopu katerega izmed gumbov.

## Kad pomivalnega stroja

Kad pomivalnega stroja je izdelana iz nerjavečega jekla in ostane pri običajni rabi čista.

### Obloge iz vodnega kamna

V primeru trde vode se v pomivalnem stroju lahko nabira vodni kamen. Če se to zgodi, dodajte v prostor za detergent dve jedilni žlici citronske kisline in vklopite samočistilni program (posoda naj ne bo v stroju). Glejte Samočistilni program v poglavju Uporaba pomivalnega stroja.

## Odmašitev odvodne črpalke

Če pomivalni stroj po zaključku programa še vedno vsebuje vodo, je odvodna črpalka morda zamašena. Takšne predmete je mogoče preprosto odstraniti.

1. Z uporabo glavnega stikala izključite napravo in kabel povlecite iz zidne vtičnice.
2. Odstranite grobi filter in fini filter.
3. Iz kadi pomivalnega stroja odstranite vodo.
4. Pred preverjanjem odvodne črpalke odstranite barvno blokada na desni strani spodnjega odtoka.
5. Ročno obrnite kolesce črpalke, ki se nahaja za blokada odvodne črpalke. Previdno odstranite morebitne predmete.
6. Blokada odvodne črpalke zamenjajte skupaj s finimi in grobimi filtri.
7. Znova priključite stroj.

Če se pomivalni stroj še vedno ne zažene in zaslišite ropotanje, se je vključila zaščita pred prelivanjem.

- Izklopite vodo.
- Odstranite vtič iz električne vtičnice.
- Pokličite servisno službo.

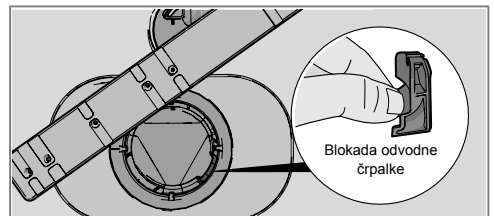

Blokada odvodne črpalke

## OPOMBA!

Ne pozabite zamenjati blokade odvodne črpalke.

## Odmašitev filtra cevi za dotok

Če dovajana voda vsebuje delce, je morda zunanji filter na cevi za dotok zamašen, zaradi česar prihaja do Napaka dovoda vode.

1. Z uporabo glavnega stikala izključite napravo in kabel povlecite iz zidne vtičnice.
2. Zaprite pipo za vodo.
3. Odvijte cev za dotok.
4. Previdno odstranite zunanji filter iz cevi za dotok in ga očistite.
5. Zamenjajte filter in preverite, ali je tesnilo pravilno nameščeno.
6. Cev za dotok trdno privijte nazaj.
7. Vklonite kabel naprave v zidno vtičnico in odprite pipo za vodo. Nekaj časa počakajte, da se tlak uravnoteži, in preverite, ali je povezava vodotesna.

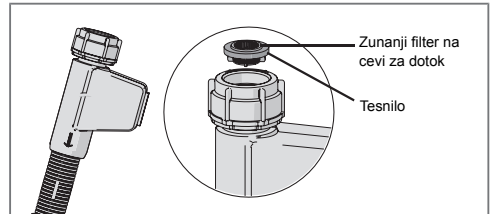

## Iskanje napak

Vrsta napake na prikazovalniku		Dejanje
F10	Prekomerno polnjenje	Očistite odvodno črpalko. Glejte razdelek Nega in čiščenje. Če težava ostaja, pokličite servisno službo.
F11	Napaka odtoka vode	Glejte »Voda ostane v pomivalnem stroju« v spodnji tabeli »Težava«. Če težava ostaja, pokličite servisno službo.
F12	Napaka dovoda vode	Preverite, ali je pipa za vodo odprta. Prepričajte se, da zunanji filter na cevi za dotok ni blokiran. Glejte Odmašitev filtra cevi za dotok v poglavju Nega in čiščenje. Če težave ne odpravite, pokličite servisno službo.
F40	Puščanje dovodnega ventila	Zaprte pipo za vodo in pokličite servisno službo.
F52	Napaka nivoja vode	Očistite grobe in fine filtre. Prepričajte se, da zunanji filter na cevi za dotok ni zamašen. Če težava ne odpravite, pokličite servisno službo.
F54	Prekomerno polnjenje	Zaprte pipo za vodo in pokličite servisno službo.
F56	Napaka kroženja vode	Pokličite servisno službo.

Pritisnite kateri koli gumb, da izbrišete obvestilo o napaki.

Težava	Možni vzroki	Dejanje
Gumbi se ne odzivajo na pritisk.	Gumbe ste pritisnili prekmalu po odprtju vrat.	Počakajte trenutek in poskusite znova.
	Gumbi so umazani.	Očistite jih s suho ali malo vlažno krpo.
	Vrata so zaprta.	Odprite vrata. Gumbi delujejo samo pri odprtih vratih.
Vrat ni mogoče zapreti.	Košare niso pravilno nameščene.	Preverite, ali so košare pravilno postavljene vodoravno. Preverite, ali posoda ne preprečuje pravilnega drsenja košar na svoje mesto.
	Ključavnica za zaklepanje vrat se ne zaskoči in zaklene.	Preverite ključavnico za zaklepanje vrat. Če se ne zaskoči in zaklene, odprite vrata. Pritisnite in zadržite tipko za možnost Avtomatsko odpiranje vrat 15 sekund. Nato počakajte še 30 sekund. Zaprite vrata. Preverite, ali se je ključavnica za zaklepanje vrat zaskočila in zaklenila.

Težava	Možni vzroki	Dejanje
Pomivalni stroj se ne zažene.	Vrata niso pravilno zaprta.	Preverite.
	Odprli ste pomivalni stroj, medtem ko je program v teku, da dodate več posode.	Zaprte vrata in počakajte. Čez nekaj časa pomivalni stroj nadaljuje s programom.
	Ključavnica za zaklepanje vrat se ni zaskočila in zaklenila.	Preverite ključavnico za zaklepanje vrat. Če se ni zaskočila in zaklenila, odprite vrata. Pritisnite in zadržite tipko za možnost Avtomatsko odpiranje vrat 15 sekund. Nato počakajte še 30 sekund. Zaprte vrata. Preverite, ali se je ključavnica za zaklepanje vrat zaskočila in zaklenila.
	Varovalka je pregorela/odklopnik se je sprožil.	Preverite.
	Vtič ni priključen v električno vtičnico.	Preverite.
	Pipa za vodo je zaprta.	Preverite.
	Prelivanje/puščanje.	Preverite.
	Iz pomivalnega stroja se sliši ropotanje (odvodna črpalka), ki se ne ustavi, če izklopite glavno stikalo.	Zaprte pipo za vodo. Izvlecite vtič in pokličite servisno službo.
Preverite, ali je bila izbrana možnost Zakasnitev vklopa.	Če želite preklicati možnost Zakasnitev vklopa, pritisnite in držite glavno stikalo, dokler se prikazovalnik ne izklopi. Ponovno zaženite pomivalni stroj.	



Težava	Možni vzroki	Dejanje
Posoda ni čista.	Brizgalne ročice se ne vrtijo.	Odstranite ročice in jih očistite. Preverite, da posoda ne ovira vrtenja brizgalnih ročic.
	Odprtine ali ležaji brizgalne ročice so zamašeni.	Očistite brizgalne ročice. Glejte poglavje Nega in čiščenje.
	Neustrezen pomivalni program.	Izberite daljši program.
	Napačen odmerek čistila.	Čistilo odmerite glede na trdoto vode. Veliko preveč ali premalo čistila poslabša rezultate pomivanja.
	Staro čistilo. Čistilo ima omejen rok uporabnosti.	Izogibajte se velikim embalažam.
	Posoda je napačno vstavljena.	Porcelana ne pokrivajte z velikimi posodami in podobnim. Izogibajte se postavljanju zelo visokih kozarcev v vogale košar.
	Kozarci in skodelice se med programom prevrnejo.	Posodo postavite stabilno.
	Filtri niso pravilno nameščeni.	Preverite, ali je ročaj filtra zaskočen v končnem položaju. Ročaj mora gledati naravnost iz pomivalnega stroja.
	Blokada odvodne črpalke manjka.	Preverite, ali je barvna blokada odvodne črpalke na desni strani spodnjega odtoka na mestu. Glejte poglavje Nega in čiščenje.
Pike na nerjavečem jeklu ali srebru.	Nekatere vrste hrane, kot so gorčica, majoneza, limona, kis, sol in preliv, lahko na nerjavem jeklu pustijo madeže, če jih pustite predolgo.	Če pomivalnega stroja ne boste takoj zagnali, takšna živila splaknite. Uporabite lahko program Izpiranje.
	Vsi predmeti iz nerjavečega jekla lahko povzročijo pike na srebru, če pridejo v stik z njim med pomivanjem posode. Aluminij lahko prav tako povzroči pike na posodah.	Da bi se izognili madežem in potemnelosti, ločite posodo, izdelano iz različnih kovin, npr. srebra, nerjavečega jekla in aluminija.
Lise ali obloge na posodah.	Iz mehčalnika vode pušča sol.	Preverite, ali je pokrov prostora za sol pravilno zategnjen. Sicer pokličite servisno službo.
	Nepravilna nastavitve mehčalnika vode.	Glejte poglavje Nastavitve.
	Nepravilna nastavitve odmerka sredstva za izpiranje.	Glejte poglavje Nastavitve.
	Prostor za sol je prazen.	Dodajte sol. Glejte poglavje Pred prvim pomivanjem.
	Uporablja se detergent 3-v-1/vse-v-enem in aktivirana je nastavitve TAB (detergent 3-v-1/vse-v-enem).	Deaktivirajte nastavitve TAB (detergent 3-v-1/vse-v-enem) ter dodajte sol in sredstvo za izpiranje.
	Previsoka temperatura in/ali preveč detergenta lahko povzročita jedkanje kristala. Tega žal ne morete popraviti, ampak samo preprečiti.	Kristal pomivajte z nizko temperaturo in malo čistila. Obrnite se na proizvajalca čistila.

Težava	Možni vzroki	Dejanje
Posoda ima lepljivo belo/modro prevleko.	Nastavitev odmerka sredstva za izpiranje je previsoka.	Zmanjšajte količino. Glejte poglavje Nastavitve in Pred prvim pomivanjem. Če imate zelo mehko vodo, lahko sredstvo za izpiranje razredčite z vodo v razmerju 50 : 50.
Po pomivanju ostanejo pike.	Šminko in čaj je težko odstraniti.	Uporabite čistilo z belilom.
V prostoru za detergent po pomivanju ostane detergent.	Detergent ste dodali v vlažen prostor za detergent.	Detergent morate dodati v suh prostor za detergent.
Rožljanje med pomivanjem posode.	Posoda ni pravilno postavljena ali pa se brizgalne ročice ne vrtijo.	Preverite, ali je posoda postavljena stabilno. Zavrtite brizgalne ročice, da preverite ali se neovirano vrtijo.
Iz ventilatorja se sliši zvok, tudi ko ni v teku noben pomivalni program.	Posebni program ION je vklopljen.	Glejte poglavje Uporaba pomivalnega stroja.
»CLn« se prikaže na prikazovalniku.	Kad pomivalnega stroja, brizgalne ročice in cevi za pršenje je treba očistiti.	Vklopite samočistilni program. Glejte Samočistilni program v poglavju Uporaba pomivalnega stroja.
Voda ostane v pomivalnem stroju.	Filtri so zamašeni.	Očistite grobe in fine filtre.
	Filtri niso pravilno nameščeni.	Preverite, ali je ročaj filtra zaskočen v končnem položaju. Ročaj mora gledati naravnost iz pomivalnega stroja.
	Umazanija v odvodni črpalki.	Očistite odvodno črpalko. Glejte poglavje Nega in čiščenje.
	Blokada odvodne črpalke manjka.	Preverite, ali je barvna blokada odvodne črpalke na desni strani spodnjega odtoka na mestu. Glejte poglavje Nega in čiščenje.
	Prepognjena cev odtoka.	Preverite, ali je cev brez prepogibov in ostrih upogibov.
	Zamašena odtočna cev.	Odstranite odtočno cev na sifonu pomivalnega korita. Preverite, ali ni prisotna umazanija in ali je notranji premer povezave najmanj 14 mm.
Neprijeten vonj v pomivalnem stroju.	Umazanija okoli tesnil in v vogalih.	Očistite jo s ščetko za pomivanje posode in čistilom, ki se ne peni.
	Dolgo časa ste uporabljali programe z nizko temperaturo.	Približno enkrat na mesec zaženite programe z višjo temperaturo.
	Umazana posoda je bila kar lep čas v pomivalnem stroju.	Vklopite posebni program ION. Glejte poglavje Uporaba pomivalnega stroja.
	Pomivalni stroj nekaj časa ni bil v uporabi.	Vklopite samočistilni program. Glejte Samočistilni program v poglavju Uporaba pomivalnega stroja.
Slabe vonjave v pomivalnem stroju.	Poseben program ION je vklopljen v zaprtem prostoru z nezadostnim prezračevanjem.	Izklopite poseben program ION. Glejte poglavje Uporaba pomivalnega stroja.

Težava	Možni vzroki	Dejanje
Posoda ni dovolj suha.	Možnost Avtomatsko odpiranje vrat ni vklopljena.	Vklpite možnost Avtomatsko odpiranje vrat.
	Pomivalni stroj ni napolnjen do konca.	Do konca napolnite pomivalni stroj.
	Sredstvo za izpiranje morate doliti ali pa je odmerek prenizek.	Dolijte sredstvo za izpiranje ali povečajte odmerek. Glejte poglavje Nastavitve in Pred prvim pomivanjem.
	Uporablja se detergent 3-v-1/vse-v-enem in aktivirana je nastavitev TAB (detergent 3-v-1/vse-v-enem).	Deaktivirajte nastavitev TAB (detergent 3-v-1/vse-v-enem) ter dodajte sol in sredstvo za izpiranje.

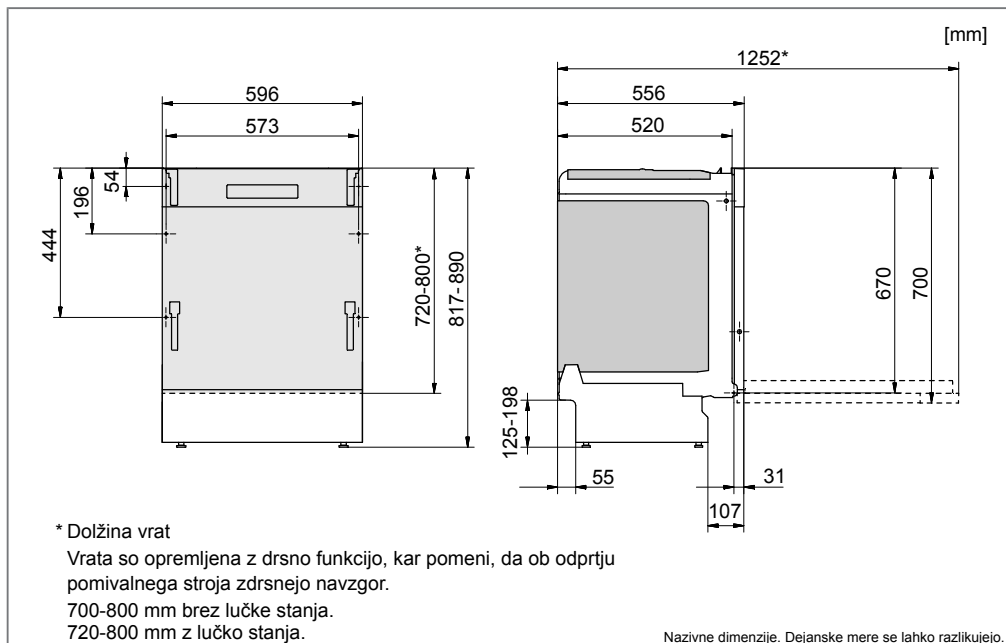

Pomembno je, da preberete in sledite navodilom ter priporočilom v nadaljevanju. Vgradnjo in priključitev opravite skladno z ločenimi navodili za vgradnjo.

## Varnostna navodila

- Povezave z električno energijo, vodo in kanalizacijo morajo izvesti usposobljeni strokovnjaki.
- Vedno upoštevajte veljavne predpise za vodo, kanalizacijo in elektriko.
- Med namestitvijo bodite pazljivi! Nosite zaščitne rokavice! Vedno naj bosta prisotni dve osebi!
- Na tla pod pomivalni stroj postavite vodotesen zaščitni pladenj, da preprečite škodo zaradi morebitnega puščanja vode.
- Pred privijanjem na njegovo mesto pomivalni stroj preizkusite z zagonom programa Izpiranje. Preverite, ali se pomivalni stroj napolni z vodo in ali voda odteka. Preverite tudi, da nobena izmed povezav ne pušča.
- prepričajte, da so vse dimenzije pravilne. Višino vratne plošče je mogoče nastaviti, da se bo ujemala z drugo opremo.
- Poskrbite, da bo površina, na katero boste namestili pomivalni stroj, trdna. Prilagodite nastavljive noge, da bo pomivalni stroj vodoraven.
- Če je pomivalni stroj vgrajen, mora biti obdajajoča oprema odporna na kondenzacijo iz pomivalnega stroja.
- Na spodnjo stran delovnega pulta pritrdite zaščitno folijo (zapakirana je v vrečki za dokumente), ki ščiti delovni pult pred vlago.
- Preverite, ali je naprava nameščena tako, da se vrata brez težav odprejo. V nasprotnem primeru lahko pride do okvare delovanja ključavnice vrat.

## Priključitev odtoka

Za potrebne informacije glejte ločena navodila za vgradnjo.

Na pomivalni stroj je primeren za vgradnjo v dvignjeno odprtino (za dosego ergonomske višine dela). To pomeni, da je lahko pomivalni stroj nameščen tako, da je cev odtoka napeljana niže od dna pomivalnega stroja, na primer neposredno v odtok na tleh. Pomivalni stroj je opremljen z vgrajeno napravo proti učinku natege, ki preprečuje izpraznitev stroja med ciklom pomivanja.

## ⚠ OPOZORILO!

Pri vgradnji pomivalnega stroja zaprite dovod vode.

Med delom mora biti vtič odklopljen ali pa mora biti odklopljen dovod napetosti v vtičnico!

## Priprava

- Dimenzije odprtine in povezav najdete v ločenih navodilih za vgradnjo. Pred začetkom vgradnje se

Cev odtoka lahko priključite tudi na priključni nastavek na sifonu pomivalnega korita. Priključni nastavek mora imeti notranji premer najmanj 14 mm.

Cev odtoka lahko podaljšate do največ 3 m (skupna dolžina cevi odtoka ne sme preseči 4,5 m). Priključni nastavek mora imeti notranji premer najmanj 14 mm. V vsakem primeru pa priporočamo, da cev odtoka zamenjate z novo brez spojev.

Noben del cevi odtoka ne sme biti višji kot 950 mm od dna pomivalnega stroja.

Odtočno cev namestite s sponko cevi. Poskrbite, da odtočna cev ni prepognjena.

## Priključitev na dovod vode

Uporabljajte samo cev za dotok, ki je priložena pomivalnemu stroju. Ne uporabljajte rabljenih cevi ali drugih nadomestnih cevi.

Dovodna cev mora biti opremljena s pipo za vodo (zapiralno pipo). Pipa za vodo mora biti lahko dostopna, da lahko vodo zaprete, če je treba premakniti pomivalni stroj.

Ko je pomivalni stroj nameščen, odprite pipo za vodo in nekaj časa počakajte, da se tlak uravnoteži. Preverite, ali so vse povezave vodotesne.

### Priključitev na dovod hladne vode

Pomivalni stroj priključite na dovod hladne vode, če se stavba ogreva s pomočjo olja, elektrike ali plina.

### Priključitev na dovod tople vode

Pomivalni stroj priključite na dovod tople vode (največ 70 °C), če se stavba ogreva z uporabo energetske učinkovitih sredstev, kot je daljinsko ogrevanje, solarna ali geotermalna energija. Z izbiro priključka za toplo vodo boste skrajšali čas pomivanja in zmanjšali porabo energije pomivalnega stroja.

## OPOMBA!

Spreminjanje električnih kablov, popravila in vzdrževanje, povezana z varnostjo ali delovanjem, mora izvesti serviser proizvajalca ali oseba s podobnimi poklicnimi kvalifikacijami.

## OPOMBA!

Ne presežite dovoljene temperature dovedene vode. Nekateri materiali, ki jih vsebuje določena posoda, niso odporni na vročo vodo. Glejte Občutljiva posoda v poglavju Polnjenje pomivalnega stroja.

## Električni priključek

Informacije o električnem priključku lahko najdete na plošči s serijsko številko. Ta se mora ujemati z dovodom električne energije.

Pomivalni stroj mora biti povezan z zaščiteno vtičnico.

Električna vtičnica mora biti nameščena zunaj območja vgradnje, da bo zlahka dosegljiva tudi po vgradnji pomivalnega stroja. Ne uporabljajte podaljška!

Preberite poglavje Iskanje napak preden se obrnete na servisno službo. Če težave ne morete odpraviti sami, stopite v stik z najbližjim prodajalcem; glejte [www.gorenje.com](http://www.gorenje.com).

Ob prijavi napake navedite podrobnosti s tipske ploščice. Zapišite si številko artikla (1) in serijsko številko (2).

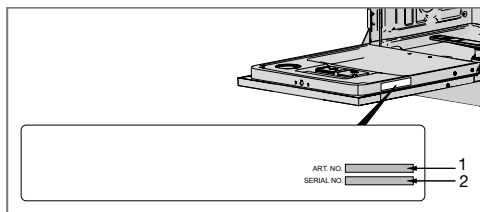

Po e-pošti [dishwashers@appliance-development.com](mailto:dishwashers@appliance-development.com) povprašajte za informacije testnega inštituta.

Povpraševanje naj vključuje podrobnosti s tipske ploščice. Zapišite si številko artikla (1) in serijsko številko (2).

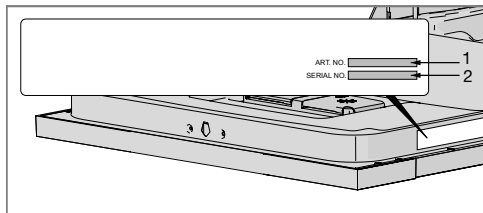



### Informacije o energijskem označevanju

Informativni list, skladen z Uredbo komisije (EU) št. 1059/2010

#### Gorenje

Oznaka modela:	GV67260
Število standardnih pogrinjkov:	16 <sup>1)</sup>
Razred energetske učinkovitosti:	A+++
Letna poraba energije(AE <sub>C</sub> ):	245 kWh na leto <sup>2)</sup>
Poraba energije s standardnim pomivalnim ciklom(E <sub>i</sub> ):	0,86 kWh
Poraba el. energije	
Izklop (P <sub>o</sub> ):	0,49 W
Stanje pripravljenosti (P <sub>i</sub> ):	0,49 W
Letna poraba vode (AW <sub>C</sub> ):	1932 litrov na leto <sup>3)</sup>
Razred učinkovitosti sušenja:	A <sup>4)</sup>
Standardni program:	Eco <sup>5)</sup> , možnost Avtomatsko odpiranje vrat
Trajanje programa standardnega pomivalnega cikla:	180 minut
Trajanje stanja pripravljenosti (T <sub>i</sub> ):	Neskončno
Izpusti hrupa:	44 dB(A) re 1 pW
Konstrukcija:	Vgrajen izdelek

1) Skladno s standardom EN 50242.

2) Na osnovi 280 standardnih pomivalnih ciklov s priključkom na hladno vodo in porabo v načinu varčevanja z energijo. Dejanska poraba energije je odvisna od uporabe stroja.

3) Na osnovi 280 standardnih pomivalnih ciklov. Dejanska poraba vode je odvisna od uporabe stroja.

4) Na lestvici od G (najmanj učinkovito) do A (najučinkoviteje).

5) Pomivalni program je standardni pomivalni program, uporabljen pri izračunu podatkov za energetske označevanje. Namenjen je za pomivanje običajno umazane posode in je glede kombinacije porabe energije ter vode najučinkovitejši program.

### Tehnični podatki

Višina:	817-890 mm
Širina:	596 mm
Globina:	556 mm
Teža:	35 kg <sup>1)</sup>
Tlak vode:	0,03–1,0 MPa
Električni priključek:	Glejte tipsko ploščico.
Nazivna moč:	Glejte tipsko ploščico.

1) Teža se lahko razlikuje zaradi različnih tehničnih podatkov.