

▶ T9DBC68S

BG Ръководство за употреба
Барабанна сушилня

USER MANUAL



AEG

ЗА ОТЛИЧНИ РЕЗУЛТАТИ

Благодарим, че избрахте този продукт на AEG. Ние го създадохме, за да ви предоставим безупречна експлоатация в продължение на много години с иновативни технологии, които ни помагат да направим живота по-лесен - функции, които не можете да откриете при обикновените уреди. Отделете няколко минути за прочит, за да се възползвате от уреда по най-добрия начин.

Посетете нашия уебсайт, за да:



Получите полезни съвети, брошури, отстраняване на неизправности, сервизна информация:

www.aeg.com/webselfservice



Регистрирате своя продукт за по-добро обслужване:

www.registeraeg.com



Купите аксесоари, консумативи и оригинални резервни части за вашия уред:

www.aeg.com/shop

ГРИЖИ ЗА КЛИЕНТА И ОБСЛУЖВАНЕ

Препоръчваме използването на оригинални резервни части.

Когато се свързвате с нашия оторизиран отдел "Обслужване", трябва да имате под ръка следната информация: Модел, PNC (номер на продукт), сериен номер.

Информацията можете да намерите на табелката с данни.









 Предупреждение / Внимание-Важна информация за безопасност

 Обща информация и съвети

 Информация за опазване на околната среда

Запазваме си правото на изменения.

СЪДЪРЖАНИЕ

1. ИНФОРМАЦИЯ ЗА БЕЗОПАСНОСТ.....	5
1.1 Безопасност за децата и хората с ограничени способности.....	5
1.2 Основна безопасност	6
2. ИНСТРУКЦИИ ЗА БЕЗОПАСНОСТ.....	9
2.1 Инсталиране.....	9
2.2 Електрическо свързване.....	9
2.3 Употреба.....	10
2.4 Вътрешно осветление.....	10
2.5 Грижи и почистване.....	11
2.6 Компресор.....	11
2.7 Изхвърляне.....	11
3. ОПИСАНИЕ НА ПРОДУКТА.....	13
4. КОНТРОЛЕН ПАНЕЛ.....	14
4.1 Дисплей.....	14
5. ПРОГРАМА.....	17
5.1 Програма и съвместимост на опциите.....	20
5.2 Стойности на потребление.....	22
6. ОПЦИИ.....	24
6.1  Степен на сушене	24
6.2  Екстра безшумен.....	24
6.3  ECO.....	24
6.4  Дълга против намачкване	24
6.5  Обнови.....	24
6.6  Време	24
6.7  Време на програма Вълна	25
6.8  Отложен старт.....	25
6.9 Сирена 	25
7. ПРЕДИ ПЪРВОНАЧАЛНА УПОТРЕБА.....	26
8. ВСЕКИДНЕВНА УПОТРЕБА.....	27
8.1 Подготовка на прането.....	27

СЪДЪРЖАНИЕ

8.2	Зареждане на прането.....	28
8.3	Включване на уреда.....	28
8.4	Автоматично изкл. функция.....	28
8.5	Задаване на програма.....	29
8.6	Опции.....	29
8.7	Опция "Защита за деца".....	30
8.8	Стартиране на програма.....	31
8.9	Смяна на програма.....	31
8.10	Край на програмата.....	31
9.	ПРЕПОРЪКИ И СЪВЕТИ.....	33
9.1	Екологични съвети.....	33
9.2	Настройка на степен на сушене по подразбиране....	33
9.3	Деактивиране на индикатор на резервоара ↵.....	34
10.	ГРИЖИ И ПОЧИСТВАНЕ.....	36
10.1	Почистване на филтъра.....	36
10.2	Източване на контейнера за водата.....	38
10.3	Почистване на кондензатора.....	38
10.4	Почистване на барабана.....	40
10.5	Почистване на командното табло и корпуса.....	41
10.6	Почистване на отворите за въздушен поток.....	41
11.	ОТСТРАНЯВАНЕ НА НЕИЗПРАВНОСТИ.....	42
12.	ТЕХНИЧЕСКИ ДАННИ.....	47
13.	ПРИНАДЛЕЖНОСТИ.....	50
13.1	Набор за надстройване.....	50
13.2	Комплект за източване.....	50
13.3	Подставка с чекмедже.....	51
14.	ИНФОРМАЦИЯ ЗА ПРОДУКТА ВЪВ ВРЪЗКА С РЕГЛАМЕНТ НА ЕС 1369/2017.....	52

1. ⚠ ИНФОРМАЦИЯ ЗА БЕЗОПАСНОСТ

Преди да започнете инсталиране и експлоатация на този уред прочетете внимателно предоставените инструкции. Производителят не е отговорен за наранявания или повреди в резултат на неправилна инсталация или употреба. Винаги дръжте инструкциите на безопасно и лесно достъпно място за справка в бъдеще.



- Прочетете доставените инструкции.

1.1 Безопасност за децата и хората с ограничени способности

⚠ ВНИМАНИЕ!

Риск от задушаване, нараняване или трайно увреждане.

- Този уред може да бъде използван от деца над 8 годишна възраст, както и лица с намалени физически, сетивни и умствени възможности или лица без опит и познания, само ако те са под наблюдение или бъдат инструктирани относно безопасната употреба на уреда и възможните рискове.
- Деца между 3- и 8-годишна възраст и хора с тежки или комплексни увреждания трябва да се държат далеч от уреда, освен ако не са под постоянно наблюдение.
- Деца под 3-годишна възраст трябва да се държат далеч от уреда, освен ако не са под постоянно наблюдение.
- Не позволявайте на деца да си играят с уреда.
- Дръжте всички опаковачни материали далеч от деца и ги изхвърлете, както е редно.
- Пазете препарати далеч от деца.
- Пазете децата и домашните любимци далеч от уреда, когато вратичката е отворена.

ИНФОРМАЦИЯ ЗА БЕЗОПАСНОСТ

- Ако уредът има устройство за детска безопасност, то трябва да се активира.
- Деца няма да извършват почистване или поддръжка на уреда без надзор.

1.2 Основна безопасност

- Не променяйте предназначението на уреда.
- Ако барабанната сушилня се постави върху горната част на пералната машина, използвайте набора за надстройване. Наборът за надстройване, предоставен от упълномощен представител, може да бъде използван само с уреда, посочен в инструкциите, които са предоставени с принадлежността. Прочетете внимателно преди инсталиране (Вижте в брошурата за Инсталиране).
- Уредът може да се инсталира като свободно стоящ или под кухненския плот като спазвате съответното разстояние (Вижте в брошурата за Инсталиране).
- Не инсталирайте уреда зад врата, която се заключва, плъзгаща се врата или врата с панти в срещуположната на уреда страна, които биха възпрепятствали пълното отваряне на уреда.
- Вентилационният отвор в основата не бива да бъде покриван от килим или други постелки за под.
- **ПРЕДУПРЕЖДЕНИЕ:** Уредът не трябва да е захранван чрез външно превключващо устройство като таймер или да е свързан към ел. верига, която постоянно се вкл. и изкл. от устройство.
- Включете захранващия щепсел към контакта само в края на инсталацията. Уверете се, че щепселът на захранването е достъпен след инсталиране.

ИНФОРМАЦИЯ ЗА БЕЗОПАСНОСТ

- Ако захранващият кабел е повреден, той трябва да се смени от производителя, негов оторизиран сервизен център или квалифицирано лице, за да се избегне опасност.
- Не превишавайте обема на максимално зареждане от 8,0 кг (вижте глава „Таблица с програми“).
- Не използвайте уреда, ако съдовете са замърсени с индустриални химикали.
- Избършете праха или остатъците от опаковането, които са се натрупали около уреда.
- Не използвайте уреда без филтър. Почиствайте филтъра за влакна преди и след всяка употреба.
- Не сушете в сушилнята неизпрани дрехи.
- Тъкани, които са били замърсени с вещества като мазнина за готвене, ацетон, алкохол, бензин, керосин, препарати за премахване на петна, терпентин, восък и препарати за премахване на восък, трябва да се изперат с гореща вода и перилен препарат, преди да се изсушат в сушилня.
- Предмети като порест каучук (латексова пяна), шапчици за душ, водонепроницаеми тъкани, артикули с гумена основа и дрехи или възглавници, снабдени с подложки от порест каучук, не трябва да се сушат в сушилня.
- Омекотители на тъкани или подобни препарати трябва да се използват само според предписанията на производителя.
- Премахнете всички предмети от прането, които могат да причинят запалване, като запалки или кибрити.
- **ВНИМАНИЕ:** Не спирайте сушенето в сушилнята преди края на цикъла на сушене, освен ако няма да извадите бързо всички дрехи и да ги прострете, така че топлината да се разпръсне.

ИНФОРМАЦИЯ ЗА БЕЗОПАСНОСТ

- Преди обслужване на уреда го изключете и извадете щепсела от захранващия контакт.

2. ИНСТРУКЦИИ ЗА БЕЗОПАСНОСТ

2.1 Инсталиране

- Премахнете всички опаковки.
- Не монтирайте и не използвайте повреден уред.
- Следвайте инструкциите за инсталиране, приложени към уреда.
- Винаги внимавайте, когато местите уреда, тъй като е тежък. Винаги използвайте предпазни ръкавици и затворени обувки.
- Не монтирайте уреда на места, където температурата може да е под 5°C или по-висока от 35°C.
- Подът, където ще се монтира уредът, трябва да е равен, стабилен, устойчив на топлина и чист.
- Уверете се, че има циркулация на въздух между уреда и пода.
- Винаги дръжте уреда вертикално, докато го местите.
- Задната част на уреда трябва да бъде поставена до стената.
- Когато уредът е поставен в постоянното си положение, проверете дали е напълно нивелиран с помощта на нивелир. Ако не е, наместете крачетата.

2.2 Електрическо свързване

ВНИМАНИЕ!

Риск от пожар или токов удар.

- Свържете кабела за хранването към контакта единствено в края на инсталацията. Уверете се, че щепселът за хранване е достъпен след инсталирането.
- Уредът трябва да е заземен.
- Уверете се, че параметрите на табелката с технически данни са съвместими с електрическите данни на хранващата мрежа.
- Винаги използвайте правилно монтиран контакт със защита от токов удар.

ИНСТРУКЦИИ ЗА БЕЗОПАСНОСТ

- Не използвайте разклонители или адаптери с много входове.
- Не издърпвайте захранващия кабел, за да изключите уреда. Винаги издърпвайте щепсела.
- Не пипайте захранващия кабел или щепсела с мокри ръце.

2.3 Употреба

ВНИМАНИЕ!

Опасност от нараняване, токов удар, пожар, изгаряне или повреда на уреда.

- Този уред е предназначен само за домашна употреба.
- Не изсушавайте повредените (скъсани, оръфани) дрехи, които имат подплънки.
- Ако прането е изпрано с препарат за отстраняване на петна, извършете допълнителен цикъл на изплакване преди да стартирате цикъла на сушене.
- Сушете само тъкани, които са подходящи да се сушат в уреда. Следвайте инструкцията за почистване, на етикета на всяка дреха.
- Не пийте и не пригответе храна с кондензираната вода/ дестилираната вода. Може да причини здравословни проблеми на хора и домашни животни.
- Не сядайте и не стъпвайте върху отворената вратичка на уреда.
- Не сушете в уреда дрехи, които са много мокри и капят.

2.4 Вътрешно осветление

ВНИМАНИЕ!

Опасност от нараняване.

- Видимо излъчване от светодиод, не гледайте директно в лъча.

ИНСТРУКЦИИ ЗА БЕЗОПАСНОСТ

- LED лампичката е предназначена за осветяване на барабана. Тази лампа не може да се използва за други осветителни цели.
- За подмяна на вградената лампичка се обърнете към упълномощен сервизен център.

2.5 Грижи и почистване

ВНИМАНИЕ!

Опасност от нараняване или повреда на уреда.

- Не почиствайте уреда чрез водна струя или пара.
- Почиствайте уреда с навлажнена мека кърпа. Използвайте само неутрални препарати. Не използвайте никакви абразивни продукти, абразивни стъргалки, разтворители или метални предмети.
- За да предотвратите повреда на системата за охлаждане, бъдете внимателни при почистване на уреда.

2.6 Компресор

ВНИМАНИЕ!

Опасност от повреда в уреда.

- Компресорът и неговите системи в барабанната сушилня са заредени със специален препарат, който не съдържа флоро-хлоро-хидроводород. Системата трябва да стои изправена. Увреждането на системата може да предизвика теч.

2.7 Изхвърляне

ВНИМАНИЕ!

Риск от нараняване или задушаване.

- Изключете уреда от електрозахранването и водоподаването.
- Извадете захранващия ел. кабел в близост до уреда и го изхвърлете.
- Премахнете дръжката на вратичката, за да предотвратите заклещването на деца или домашни любимци в барабана.

ИНСТРУКЦИИ ЗА БЕЗОПАСНОСТ

- Изхвърлете уреда в съответствие с местните изисквания за изхвърляне на "Отпадъци от електрическо и електронно оборудване (ОЕЕО)".

3. ОПИСАНИЕ НА ПРОДУКТА

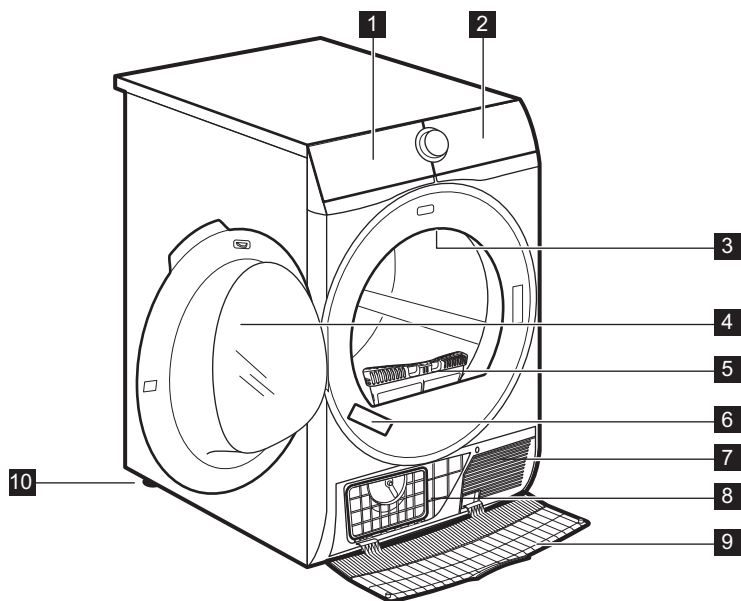

- 1** Водосъдържател
- 2** Контролен панел
- 3** Вътрешно осветление
- 4** Вратичка на уреда
- 5** Филтр
- 6** Табелка с технически данни
- 7** Отвори за въздушния поток
- 8** Капак на кондензатора
- 9** Капак на топлообменника
- 10** Регулируеми крачета



За по-лесно зареждане с пране или по-лесен монтаж вратичката може да се обръща. (Вижте отделната листовка.)

4. КОНТРОЛЕН ПАНЕЛ

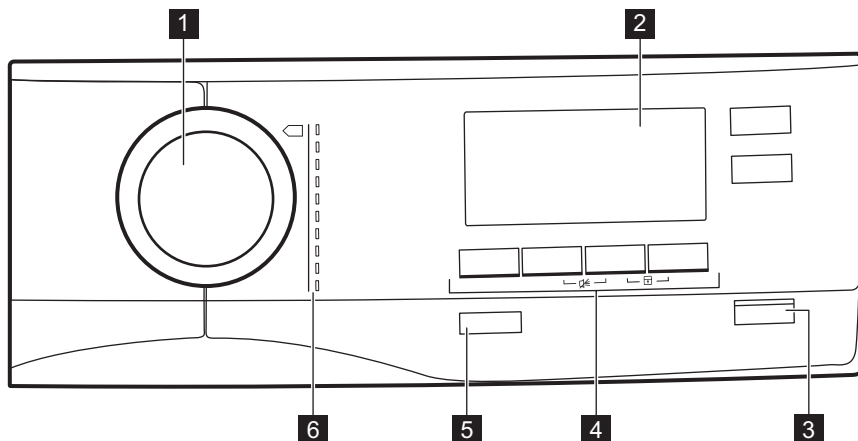





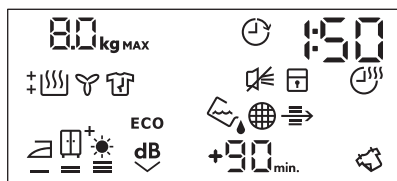



- 1** Програматор
- 2** Екран
- 3** ▷|| бутон Старт / Пауза
- 4** опции
- 5** ⓪ "О" (изключване) бутон с *Автоматично изкл.* функция
- 6** Програми



4.1 Дисплей







Символ на екрана	Описание на символите
80 kg MAX	максимално зареждане
⌚	вкл. опция за отложен старт
30' - 20h	избор на отложен старт (30min-20h)

Символ на екрана	Описание на символите
1 : 50	показание на времетраенето на цикъла
	изкл. звънец
	вкл. защита за деца
	вкл. опция време на сушене
10' - 2 : 00	избор на продължителност на сушене (10min-2h)
	индикатор: <i>източете контейнера за вода</i>
	индикатор: <i>почистете филтъра</i>
	индикатор: <i>проверете кондензатора</i>
	опция за ниво на сушене на пране: Гладене, За прибиране, За прибиране +, Екстра
ECO	опция ECO е включена
	опция Екстра безшумен е включена
	опция Обнови е включена
+30 _{min.} , +60 _{min.} , +90 _{min.}	удължаване на началната фаза Дълга против намачкване : +30 минути, +60 минути, +90 минути)







КОНТРОЛЕН ПАНЕЛ



Символ на екрана	Описание на символите
	индикатор: <i>фаза на сушене</i>
	индикатор: <i>фаза хладен</i>
	индикатор: <i>фаза на защита против намачкване</i>

5. ПРОГРАМА





Програма	Зареждане ¹⁾	Свойства / Фабрична маркировка ²⁾	
 ³⁾  Памук Есо	8,0 kg	Цикъл за използване за сушене на памучни дрехи с ниво на сухота „памук за прибиране”, с максимално енергоспестяване.	/ ☺ ☺
 Памук	8,0 kg	Цикълът, определен за сушене на памучни тъкани от различен размер.	/ ☺ ☺
 Синтетика	3,5 kg	Синтетични и смесени тъкани.	/ ☺ ☺ ☺
 Екстра бързо смесена XL	6 kg	Комбинация от дрехи от памук, смес от памук и синтетика и синтетични влакна.	/ ☺ ☺ ☺

ПРОГРАМА

Програма	Зареждане ¹⁾	Свойства / Фабрична маркировка ²⁾	
 Вълна 	1 kg	<p>Вълнени тъкани. Леко сушене на изпрани на ръка вълнени тъкани. Отстранете незабавно дрехите, когато програмата свърши.</p> <div data-bbox="501 502 878 746" style="border: 1px solid black; padding: 5px; text-align: center;">   <p>WOOL HAND WASH SAFE</p> </div> <p>Цикълът на сушене на вълнени тъкани с тази машина е одобрен от компанията Woolmark за сушене на вълнени дрехи, обозначени с "ръчно пране", при условие че дрехите се сушат съобразно с инструкциите, предоставени от производителя на тази перална машина. Вижте етикета относно други напътствия за пране. M1741</p> <p>Символът Woolmark е знак за сертифициране в много държави.</p>	
 Коприна 	1 kg	<p>Леко сушене на изпрани на ръка копринени тъкани.</p>	



Програма	Зарежда-не ¹⁾	Свойства / Фабрична маркировка ²⁾	
 Спално бельо XL	4,5 kg	Максимално три комплекта спално бельо, единият от които може да е с двоен размер.	/ ☉☉☉
 Пухенки	2 kg	Якета с перушина и пух, също и със синтетичен пълнеж и технически лицев плат. Сушете със затворени ципове.	/ ☉☉☉
 на открито	2 kg	За изсушаване на външни дрехи, технически, спортни, водоустойчиви и "дишащи" якета, двуслойни якета със сваляща се подплата или вътрешна изолация. Подходящо за сушене в барабанна сушилня.	/ ☉☉☉

ПРОГРАМА

Програма	Зарежда-не ¹⁾	Свойства / Фабрична маркировка ²⁾	
 Спорт	2 kg	Спортно облекло, тънки и леки материи, микрофибър, полиестер.	/   















1) Максималното тегло се отнася за сухи дрехи.

2) За знака на фабричната маркировка вижте глава *ВСЕКИДНЕВНА УПОТРЕБА: Подготовка на прането*.

3) Програмата  Памук ЕСО, в комбинация с избора *сухо за прибиране*  Степен на сушене, е "Стандартна програма за памук" съгласно Регламент на Комисията № 392/2012. Подходяща е за сушене на нормално мокро памучно пране и е най-ефективната програма по отношение на консумацията на енергия на мокро памучно пране.

5.1 Програма и съвместимост на опциите

Програма ¹⁾	Опции				
	 Степен на сушене	 Екстра безшумен	 Дълга против намачкване	 Обнови	 Време
  Памук Есо			■		
 Памук	■	■	■	■	■
 Синтетика	■ ²⁾	■	■	■	■

Програма ¹⁾	Опции				
	 Степен на сушене	 Екстра безшумен	 Дълга противнамачкване	 Обнови	 Време
 Екстра бързо смесена XL	■		■		■
 Вълна 					■ 3)
 Коприна 			■		
 Спално бельо XL	■		■		
 Пухенки	■ 4)				
 на открито					
 Спорт			■		

1) Освен програмата, можете да зададете една или повече опции едновременно.





2) ⁺ - за прибиране⁺ от ниво Степен на сушене не е налично за Синтетика.

3) Вижте глава ОПЦИИ: Време на програмата Вълна

4)  - гладене и ⁺ - за прибиране⁺ от ниво Степен на сушене не е налично за Пухенки.

ПРОГРАМА

5.2 Стойности на потребление

Програма	Центрофугиране при / остатъчна влажност	Време за сушене ¹⁾	Потребление на енергия ²⁾
Памук ECO8,0 kg			
 <i>За прибиране</i>	1400 rpm / 50%	134 мин	1,30 kWh
	1000 rpm/ 60%	152 мин	1,47 kWh
 <i>Гладене</i>	1400 rpm/ 50%	103 мин	0,93 kWh
	1000 rpm/ 60%	125 мин	1,09 kWh
Памук ECO 4,0 kg			
 <i>За прибиране</i>	1400 rpm/ 50%	90 мин	0,76 kWh
	1000 rpm/ 60%	97 мин	0,83 kWh
Синтетика 3,5 kg			
 <i>За прибиране</i>	1200 rpm/ 40%	57 мин	0,47 kWh

Програма	Центрофугиране при / остатъчна влажност	Време за сушене ¹⁾	Потребление на енергия ²⁾
	800 rpm/ 50%	66 мин	0,58 kWh

1) За частично натоварване времето за цикъл е по-кратко и уредът използва по-малко енергия.



2) Неправилната температура на околната среда и/или лошо центрофугираното пране може да удължи времето на цикъла и да увеличи консумацията на енергия.

6. ОПЦИИ



6.1 Степен на сушене

Тази опция помага за постигане на желаната степен на сушене. Опции за избор:

Степен  =  – готовност за гладене **сухо за гладене**.

Степен  =  – готовност за прибиране – **сухо за прибиране** – опцията по подразбиране, свързана с програмата.

Степен ⁺ =  – готовност за прибиране **сухо за прибиране +**.

Степен  =  – готовност за прибиране – **съвсем сухо**.

6.2 Екстра безшумен

Уредът работи при ниски нива на шум, без това да се отразява на качеството на изсушаване. Уредът работи бавно с по-дълго време на цикъла.

6.3 ECO

Тази опция е включена по подразбиране при всички програми. Консумацията на енергия е на минималното ниво.

6.4 Дълга против намачкване

Удължава до 120 мин. фазата против намачкване (30 минути) в края на цикъла на сушене. След фазата на сушене, за да предпази от намачкване, барабана се върти от време на време. Прането може да се извади по време на фазата против намачкване.

6.5 Обнови

За освежаване на тъкани, които са били прибрани. Максималното количество пране не може да надвишава 1 кг.

6.6 Време

За памук, синтетика и смесено пране. Позволява на потребителя да зададе време за сушене от минимум 10 мин.

до максимум 2 часа (на стъпки по 10 мин.). Когато тази опция е зададена на максимум, индикаторът за зареждане изчезва.

6.7 Време на програма Вълна

Опцията, приложима за програмата Вълна за настройване на окончателното ниво на сушене за повече или по-малко сушене.

6.8 Отложен старт



Позволява отлагане на стартирането на програма за изсушаване от минимум 30 минути до максимум 20 часа.

1. Изберете програмата за сушене и опциите.
2. Докосвайте бутона  Отложен старт многократно.

Времето за отлагане е на дисплея (напр. 1 2 3 ако програмата ще започне след 12 часа.)

3. За да активирате опцията  Отложен старт, докоснете бутона  Старт / Пауза.

Времето за стартиране на дисплея се намалява.

6.9 Сирена

Прозвучава звуков сигнал при:

- края на цикъла
- началото и края на фазата против намачкване

Опцията за сирена е винаги включена по подразбиране. Можете да използвате тази опция, за да активирате или да деактивирате звука.

7. ПРЕДИ ПЪРВОНАЧАЛНА УПОТРЕБА



Транспортните болтове, прикрепени към задната част на барабан, се отстранява автоматично при първото активиране на сушилнята. Възможно е да чуете шум.

Какво да правим при използване за първи път:

- Почистете барабана на сушилнята с навлажнена кърпа.
- Започнете едночасова програма с влажно пране.



При започване на цикъла на сушене (първите 3 - 5 мин.) нивото на шума може да е малко по-високо. Това е заради стартирането на компресора. Това е нормално за уреди с компресор, като хладилници или фризери.

8. ВСЕКИДНЕВНА УПОТРЕБА

8.1 Подготовка на прането

- Закопчайте циповете.
- Закопчайте коланите и пликовете на юрганите.
- Не сушете връзки или панделки развързани (напр. връзки на престилки). Завържете ги преди началото на програмата.
- Извадете всички предмети от джобовете.
- Обърнете наопаки дрехи с вътрешен слой от памук. Памучният слой трябва да гледа навън.
- Винаги задавайте подходяща програма за типа пране.
- Не поставяйте заедно светли и тъмни дрехи.
- Използвайте подходяща програма за памук, пуловери и плетива, за да намалите намачкването.
- Не надвишавайте максималното количество, описано в главата Програми, или показано на дисплея.
- Сушете само пране, подходящо за барабанно сушене. Вижте етикета върху всяка дреха.
- Не сушете големи и малки артикули заедно. Малките артикули може да се заклеят в големите и да останат мокри.

Етикет	Описание
<input type="checkbox"/>	Прането е подходящо за сушене в сушилня.
<input type="checkbox"/>	Прането е подходящо за сушене в сушилня на високи температури.
<input type="checkbox"/>	Прането е подходящо за сушене в сушилня само на ниски температури.
<input checked="" type="checkbox"/>	Прането не е подходящо за сушене в сушилня.

8.2 Зареждане на прането

⚠ ПРЕДУПРЕЖДЕНИЕ!

Уверете се, че между вратичката на уреда и гуменото уплътнение няма затиснато пране.

1. Отворете вратичката на уреда с дърпане.
2. Заредете прането дреха по дреха.
3. Затворете вратичката на уреда.

8.3 Включване на уреда

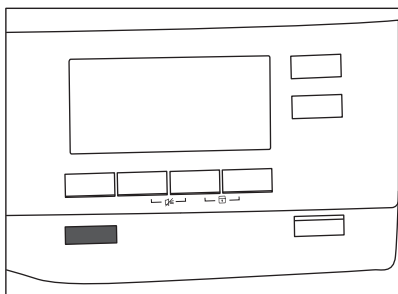

За да включите уреда:

Натиснете бутона ① "O" (изключване).

Ако уредът е включен, някои индикатори се появяват на дисплея.

8.4 Автоматично изкл. функция

За да се намали потреблението на енергия, функцията Автоматично изкл. изключва автоматично уреда:

- ако сензорният бутон ▷|| Старт / Пауза не е бил докоснат в рамките на 5 минути.
- 5 минути след края на цикъла.

Натиснете бутона ① "O" (изключване) за включване на уреда.

Ако уредът е включен, някои индикации се появяват на дисплея.

8.5 Задаване на програма

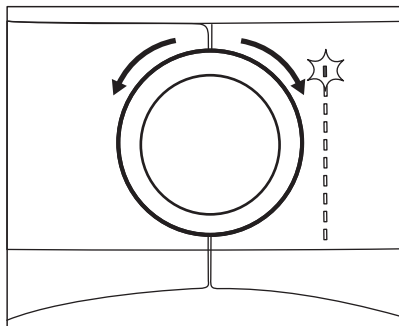

Използвайте бутона за програми, за да зададете програма. Възможното време за завършване на програмата се появява на дисплея.



Времето за сушене, което виждате на дисплея, когато бъде избрана програмата за памук, е свързано със зареждане от 5 кг и стандартни условия. Реалното време за сушене ще зависи от вида зареждане (количество и състав), температурата в помещението и влажността на прането след фазата на центрофугиране.

8.6 Опции

Заедно с програмата, на която може да зададете 1 или повече специални опции.

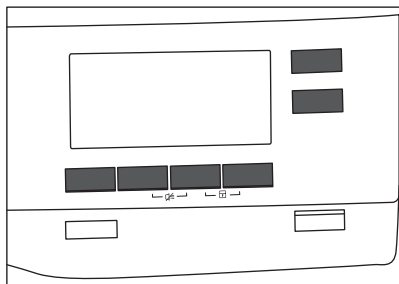

ВСЕКИДНЕВНА УПОТРЕБА

За да активирате или деактивирате дадена опция, докоснете съответния бутон или комбинация от два бутона.

символът ѝ се появява на дисплея или светодиодът над съответния бутон светва.

8.7 Опция "Защита за деца"

Заклучването за деца може да се активира, за да попречи на деца да си играят с уреда. Опцията „Защита за деца“ заключва всички сензорни бутона и бутона за програмата (тази опция не заключва бутона **⓪** (изключване)).

Можете да активирате опцията за защита за деца:

- преди да докоснете бутона **▷|| Старт / Пауза**, уредът няма да може да стартира
- след като докоснете бутона **▷|| Старт / Пауза**, програмите и опциите вече не са налични.

Активиране на опцията за защита за деца:

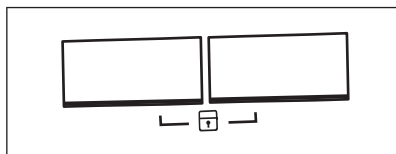

1. Включете сушилнята.
2. Изберете 1 от наличните програми.
3. Докоснете и задръжте 2 бутона по едно и също време.

На дисплея се появява символът **🔒**.

4. За да деактивирате заключването за деца, отново докоснете горните бутона, докато символът изчезне.

8.8 Стартиране на програма

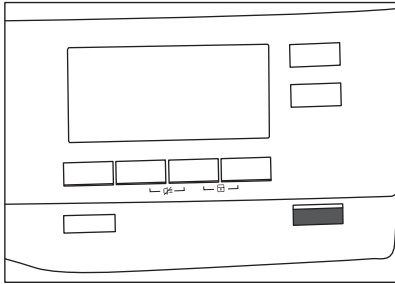

За стартиране на програмата:

Докоснете бутона **▶|| Старт / Пауза**.

Уредът стартира, а светодиодът над бутона спира да мига и остава да свети.

8.9 Смяна на програма

За да смените дадена програма:

1. Натиснете бутона **⓪ "O"** (изключване) за изключване на уреда.
2. Натиснете отново бутона **⓪ "O"** (изключване) за включване на уреда.
3. Задайте нова програма.

8.10 Край на програмата



Почистете филтъра и източете контейнера за вода след всеки цикъл на сушене. (Вижте глава ГРИЖИ И ПОЧИСТВАНЕ.)

Ако цикълът на сушене приключи, на дисплея се появява символът **□**. Ако опцията **☒ Сирена** е включена, прозвучава прекъсващ звуков сигнал в продължение на 1 минута.

ВСЕКИДНЕВНА УПОТРЕБА



Ако не изключите уреда, се включва фазата против намачкване (не е активна с всички програми). Мигацият символ  указва, че фазата против намачкване работи. Прането може да се извади по време на тази фаза.

За да извадите прането:

1. Натиснете бутона  "O" (изключване) за 2 секунди, за да изключите уреда.
2. Отворете вратичката на уреда.
3. Извадете прането.
4. Затворете вратичката на уреда.



9. ПРЕПОРЪКИ И СЪВЕТИ

9.1 Екологични съвети



- Центрофугирате добре прането преди сушене.
- Не надвишавайте допустимите количества пране, посочени в глава „Програми“.
- Почиствайте филтъра след всеки цикъл на сушене.
- Не използвайте омекотител за тъкани за пране, което след това ще сушите. В барабанната сушилна прането автоматично омеква.
- Използвайте дистилирана вода, като тази, която се използва за гладене с парна ютия. Ако е необходимо, предварително я пречистете (напр. с филтър за кафе), за да отстраните всякакви частици.
- Винаги дръжте отворите за въздухопоток на дъното на уреда чисти и незапушени.
- Уверете се, че потокът е достатъчен там, където ще бъде монтиран уредът.

9.2 Настройка на степен на сушене по подразбиране

За промяна на степента на сушене по подразбиране:

1. Включете уреда.
2. Изчакайте приблизително 8 секунди.
3. Изберете 1 от наличните програми.
4. Докоснете и задръжте бутоните  **Екстра безшумен** и  **Обнови** по едно и също време.



На дисплея се извежда един от символите:

- [] – максимално сушене
- [] – допълнително сушене
- [] – стандартно сушене

5. Докоснете бутон  **Старт / Пауза** няколко пъти, докато достигнете желаната степен на сушене.

ПРЕПОРЪКИ И СЪВЕТИ



Dryness Level (Степени на сушене)	Символ на дисплея	
Максимално сушене	+ ☰☰☰☰	☐☐_
Допълнително сушене	+ ☰☰☰☰	☐☐☐
Стандартно сушене	☰☰☰☰	☐☐☐

6. За да запаметите настройката, докоснете и задръжте бутоните  **Екстра безшумен** и  **Обнови** по едно и също време в продължение на около 2 секунди.



9.3 Деактивиране на индикатор на резервоара

Индикаторът на контейнера за вода е активиран по подразбиране. Започва да свети към края или по време на цикъла на сушене, ако резервоара за вода е пълен. Ако е монтиран комплектът за източване, контейнерът за вода се източва автоматично и индикаторът може да бъде деактивиран.



За да деактивирате индикатора:

1. Включете уреда.
2. Изчакайте приблизително 8 секунди.
3. Изберете 1 от наличните програми.
4. Докоснете и задръжте бутоните  **Обнови** и  **Време** по едно и също време.

Възможна е една от следните 2 конфигурации:

- индикаторът Водосъдържател: , светва, ако се появи символът  – индикаторът на контейнера за вода е **активиран** за постоянно

ПРЕПОРЪКИ И СЪВЕТИ

- индикаторът Водосъдържател: , изгасва, ако се появи символът  – индикаторът на контейнера за вода е **деактивиран** за постоянно

10. ГРИЖИ И ПОЧИСТВАНЕ

10.1 Почистване на филтъра

В края на всеки цикъл символът  *Филтр* се показва на крана и Вие трябва да почистите филтъра.



Филтърът събира мъха по време на цикъла на сушене.

За максимално добри резултати редовно почиствайте филтрите. Запушените филтри удължават циклите на сушене и увеличават консумацията на електроенергия.

ПРЕДУПРЕЖДЕНИЕ!

Не използвайте вода за почистване на филтъра, за да избегнете попадането на пластмасови влакна във водата. Изхвърлете мъха от влакната.

1. Отворете вратата. Издърпайте филтъра.

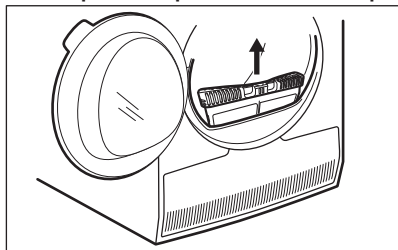

2. Натиснете куката, за да отворите филтъра.

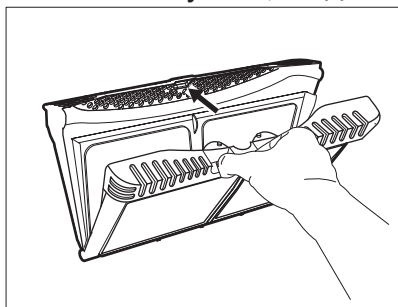

3. Съберете мъха с ръка от двете вътрешни части на филтъра.

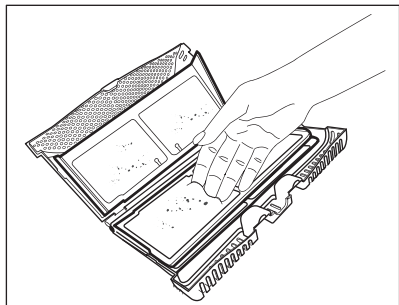
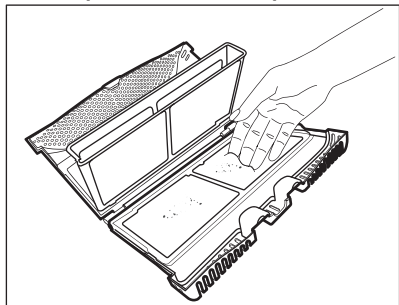

Изхвърлете мъха от влакната.

4. Ако е необходимо, почистете филтъра с прахосмукачка. Затворете филтъра.
5. Ако е необходимо, почистете мъха от гнездото на филтъра и уплътнителя. Може да използвате прахосмукачка. Поставете филтъра в гнездото за филтъра.

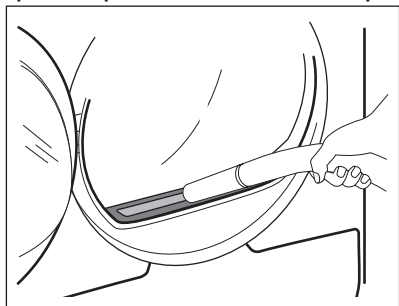

ГРИЖИ И ПОЧИСТВАНЕ

10.2 Източване на контейнера за водата

Изпразнете контейнера за кондензирана вода след всеки цикъл на сушене.

Ако контейнерът за кондензирана вода е пълен, програмата прекъсва автоматично. Символът  *Водосъдържател* се показва на дисплея и трябва да изпразните контейнера за вода.

За да изпразните контейнера за вода:

1. Дръпнете контейнера за вода и го задръжте в хоризонтално положение.

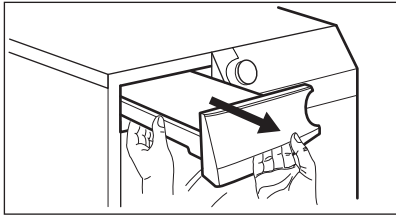

2. Извадете пластмасовата свързка и източете контейнера за вода в леген или в подобен съд.

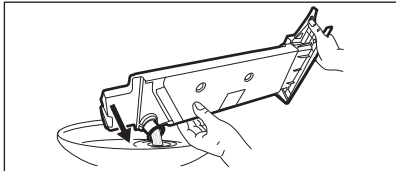

3. Натиснете пластмасовата връзка обратно и върнете контейнера за вода в позиция.
4. За да продължите програмата, натиснете бутон  Старт / Пауза.

10.3 Почистване на кондензатора

Ако символът  *Кондензатор* премигва на дисплея, проверете кондензатора и отделението му. Ако има замърсяване, почистете го. Проверявайте поне веднъж на 6 месеца.

⚠ ВНИМАНИЕ!

Не докосвайте металната повърхност с голи ръце. Риск от нараняване. Носете предпазни ръкавици. Почиствайте внимателно, за да предотвратите наранявания по металната повърхност.

За проверка:

1. Отворете вратата. Издърпайте филтъра.

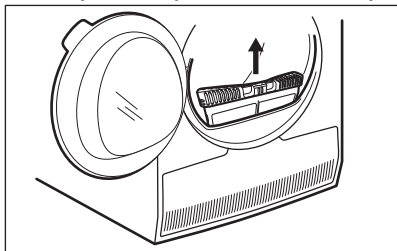

2. Отворете капака на кондензатора.

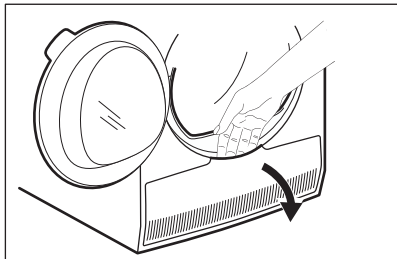

3. Завъртете лоста, за да деблокирате капака на кондензатора.

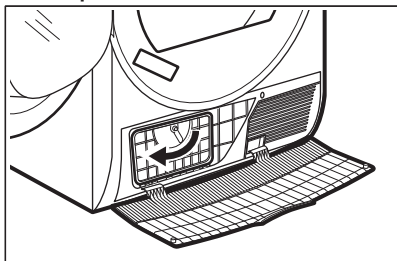

ГРИЖИ И ПОЧИСТВАНЕ

4. Свалете капака на кондензатора.

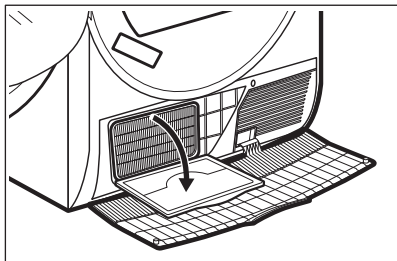

5. Ако е необходимо, премахнете пуха от кондензатора и неговото отделение. Може да използвате мокър парцал и/или прахосмукачка със закрепена четка.

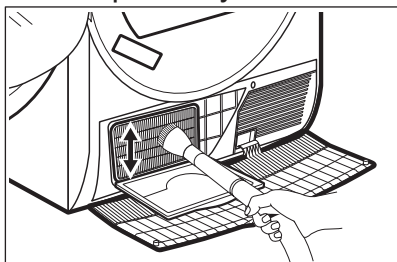

6. Затворете капака на кондензатора.
7. Завъртете лоста, докато се фиксира в позиция.
8. Върнете филтъра на мястото му.

10.4 Почистване на барабана

⚠ ВНИМАНИЕ!

Откачете уреда от контакта, преди да го почиствате.

Използвайте стандартен неутрален почистващ препарат, за да почистите вътрешната повърхност на барабана и филтрите му. Подсушете почистените повърхности с мека кърпа.

⚠ ПРЕДУПРЕЖДЕНИЕ!

Не използвайте абразивни материали или домакински телчета за почистване на барабана.

10.5 Почистване на командното табло и корпуса

Използвайте стандартен неутрален почистващ препарат за почистване на командното табло и корпуса.

Използвайте влажна кърпа за почистването. Подсушете почистените повърхности с мека кърпа.

ПРЕДУПРЕЖДЕНИЕ!

Не използвайте за почистване на уреда препарати за почистване на мебели или препарати, които могат да причинят корозия.

10.6 Почистване на отворите за въздушен поток

Използвайте прахосмукачка, за да премахнете мъха от отворите за въздушния поток.

11. ОТСТРАНЯВАНЕ НА НЕИЗПРАВНОСТИ

Проблем ¹⁾	Възможна причина	Отстраняване
Барабанната сушилна не работи.	Барабанната сушилна не е свързана със захранването.	Свържете уреда със захранването. Проверете предпазителя на таблото (на домашната инсталация).
	Вратичката е отворена.	Затворете вратата.
	Бутонът ① "O" (изключване) не е бил натиснат.	Натиснете бутона ① "O" (изключване).
	Бутонът ▷ Старт / Пауза не е бил докоснат.	Докоснете бутона ▷ Старт / Пауза.
	Уредът е в режим на готовност.	Натиснете бутона ① "O" (изключване).

ОТСТРАНЯВАНЕ НА НЕИЗПРАВНОСТИ

Проблем ¹⁾	Възможна причина	Отстраняване
Незадоволителен резултат от сушенето.	Избрана е неподходяща програма.	Изберете подходяща програма. ²⁾
	Филтърът е задръстен.	Почистете филтъра. ³⁾
	{{{ Опцията Степен на сушене е зададена на  Гладене. ⁴⁾	Променете опцията {{{ Степен на сушене на по-високо ниво.
	Прането е прекалено много.	Не превишавайте максималните обеми на натоварване.
	Отворите за въздушен поток са запушени.	Почистете отворите за въздухопотока отдолу на уреда.
	Има замърсяване по сензора за влажност в барабана.	Почистете предната повърхност на барабана.
	Степента на сушене не е зададена на желаното ниво.	Настройте степента на сушене. ⁵⁾
	Кондензаторът е задръстен.	Почистете кондензатора. ³⁾

ОТСТРАНЯВАНЕ НА НЕИЗПРАВНОСТИ

Проблем ¹⁾	Възможна причина	Отстраняване
Вратата за зареждане не се затваря	Филтърът не е фиксиран.	Поставете филтъра в правилната позиция.
	Прането е затиснато между вратата и уплътнението.	Извадете затиснатите дрехи и затворете вратичката.
Невъзможна смяна на програма или опция.	След началото на цикъла не е възможно да се сменят програмата или опциите.	Изключете и включете барабанната сушилня. Променете програмата или опцията, както е необходимо.
Не може да се избере опция. Прозвучава звуков сигнал.	Опцията, която се опитвате да изберете, не е достъпна за избраната програма.	Изключете и включете барабанната сушилня. Променете програмата или опцията, както е необходимо.
Няма осветление в барабана	Дефектна лампичка на барабана.	Свържете се със сервизния център, за да смени лампичката на барабана.
На дисплея се показва неочаквано времетраене.	Времетраенето за сушене се изчислява според размера и влажността на прането.	Това е автоматична функция – уредът работи правилно.

ОТСТРАНЯВАНЕ НА НЕИЗПРАВНОСТИ

Проблем ¹⁾	Възможна причина	Отстраняване
Неактивна програма.	Контейнерът за вода е пълен.	Източете контейнера за вода, натиснете бутона ▷ Старт / Пауза. ³⁾
Времето за сушене е прекалено кратко.	Количеството пране е малко.	Изберете програма за време. Стойността за време трябва да отговаря на зареждането. За изсушаване на една дреха или малко количество пране ви препоръчваме кратки периоди на сушене.
	Прането е прекалено сухо.	Изберете програма с подходящо време или по-висока степен на сушене (напр. ☀ <i>Екстра</i>)

ОТСТРАНЯВАНЕ НА НЕИЗПРАВНОСТИ

Проблем ¹⁾	Възможна причина	Отстраняване
Цикълът на сушене е прекалено дълъг ⁶⁾	Филтърът е задръстен.	Почистете филтъра.
	Зареденото пране е твърде много.	Не превишавайте максималните обеми на натоварване.
	Прането не е центрофугирано достатъчно.	Центрофугирайте прането добре в пералната машина.
	Температурата в стаята е много висока или много ниска - това не е неизправност на уреда.	Осигурете стайна температура по-висока от +5 °С и по-ниска от +35 °С. Оптималната стайна температура за постигане на най-добри резултати на сушене е между 19 °С – 24 °С.

¹⁾ Ако на дисплея има съобщение за грешка (напр. **E51**): Изключете и включете барабанната сушилна. Изберете нова програма. Натиснете бутона Старт/Пауза. Ако уредът не работи, свържете се с центъра за обслужване и продиктувайте кода за грешка.

²⁾ Съобразете се с описанието на програмите — вижте глава ПРОГРАМИ

³⁾ Вижте глава *ГРИЖИ И ПОЧИСТВАНЕ*.

⁴⁾ Само сушилни с опция Степен на сушене.

⁵⁾ Вижте глава СЪВЕТИ.

⁶⁾ Забележка: След максимум 5 часа цикълът на сушене завършва автоматично.

12. ТЕХНИЧЕСКИ ДАННИ

Височина x ширина x дълбочина	850 x 596 x 638 мм (максимум 663 мм)
Макс. дълбочина при отворена вратичка на уреда	1108 мм
Макс. широчина при отворена вратичка на уреда	958 мм
Регулируема височина	850 мм (+ 15 мм - с регулиране на крачетата)
Обем на барабана	118 l
Максимален обем на зареждане	8,0 кг
Волтаж	230 V
Честота	50 Hz
Сила на звука	63 dB
Обща консумирана мощност	700 W
Клас на енергийна ефективност	A+++
Консумация на енергия при стандартна програма за памучни тъкани с пълно зареждане. ¹⁾	1,47 kWh

ТЕХНИЧЕСКИ ДАННИ

Консумация на енергия при стандартна програма за памучни тъкани с частично зареждане. ²⁾	0,83 kWh
Годишна консумация енергия ³⁾	176,5 kWh
Ляво — в режим на абсорбиране на мощността ⁴⁾	0,05 W
Изключен режим на абсорбиране на мощността ⁴⁾	0,05 W
Вид употреба	Домакинство
Допустима температура на околната среда	от +5°C до +35°C
Ниво на защита срещу навлизане на твърди частици и влага, осигурено от защитното покритие, освен в случаите, когато оборудването с ниско напрежение не разполага със защита срещу влага	IPX4
Този продукт съдържа херметически запечатани флуорирани парникови газове	
Предназначение на газа	R134a
Тегло	0,30 кг

Потенциал глобално затопляне (ПГЗ)	1430
------------------------------------	------

- 1) Съгласно EN 61121. 8,0 kg памучни тъкани, центрофугирани при 1000 rpm.
- 2) Съгласно EN 61121. 4,0 kg памучни тъкани, центрофугирани при 1000 rpm.
- 3) Консумация на енергия за година в КВч на базата на 160 цикъла на сушене при стандартна програма за памук при пълно и частично зареждане и консумация при режими, използващи по-малко енергия. Действителната консумация на енергия на цикъл ще зависи от това как се използва уредът (РЕГЛАМЕНТ (ЕС) № 392/2012).
- 4) С позоваване на EN 61121.

Информацията, посочена в таблицата по-горе, е в съответствие с Регламент (ЕС) 392/2012 на Комисията, прилагащ Директива 2009/125/ЕС.

13. ПРИНАДЛЕЖНОСТИ

13.1 Набор за надстройване

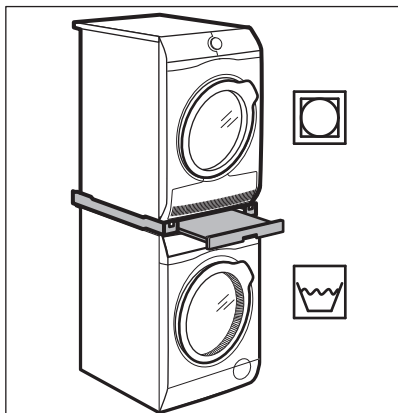

Име на аксесоара: SKP11GW, STA9GW

Налично от вашия оторизиран търговец.

Комплектът за надстройване може да се използва само с пералните машини и барабанните сушилни, посочени в листовката. Вижте приложената листовка.

Внимателно прочетете приложените към аксесоара инструкции.

13.2 Комплект за източване

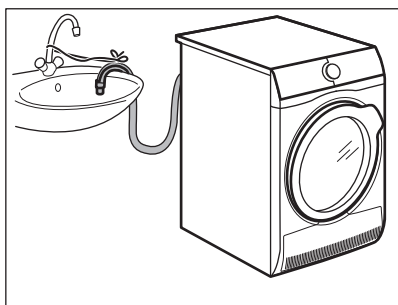

Име на аксесоара: DK11.

Налични при Вашия оторизиран търговец (може да са прикрепени към някои видове барабанни сушилни)

За пълно източване на кондензираната вода в съд, сифон, канал и др. След монтаж контейнерът за вода се източва автоматично. Контейнерът за вода трябва да остава в уреда.

Монтираният маркуч трябва да се намира на минимум 50 см и максимум 100 см над морското равнище. Маркучът не може да бъде навит в кръг. Ако е необходимо, намалете дължината на маркуча.

Внимателно прочетете приложените към аксесоара инструкции.

13.3 Подставка с чекмедже

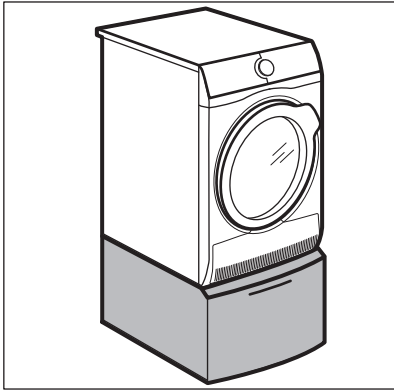

Име на аксесоара: PDSTP10, E6WHPED2.

Налично от вашия оторизиран търговец.

За да увеличите височината на уреда, за улесните зареждането с пране и изваждането му.

Чекмеджето може да се използва за съхранение на пране, например: кърпи, почистващи продукти и др.

Внимателно прочетете приложените към аксесоара инструкции.

14. ИНФОРМАЦИЯ ЗА ПРОДУКТА ВЪВ ВРЪЗКА С РЕГЛАМЕНТ НА ЕС 1369/2017

Информация за продукта	
Търговска марка	AEG
Модел	T9DBC68S, PNC916098640
Номинален капацитет в kg	8,0
Люлееща се сушилня с въздушна вентилация или кондензатор	с отдушник
Клас на енергийна ефективност	A+++
Консумация на енергия в kWh за година въз основа на 160 цикъла на сушене при стандартна програма за памук при пълен и частичен товар и консумация при режими с ниска мощност. Реалната консумация на енергия за цикъл зависи от начина на използване на машината.	176,5
Сушилня с автоматично люлеене или неавтоматична сушилня с люлеене	Автоматичен
Консумация на енергия на стандартна програма за памук при пълен товар в kWh	1,47
Консумация на енергия на стандартна програма за памук при частичен товар в kWh	0,83
Консумация на мощност в режим „изключена“ във W	0,05

ИНФОРМАЦИЯ ЗА ПРОДУКТА ВЪВ ВРЪЗКА С РЕГЛАМЕНТ НА ЕС 1369/2017

Консумация на мощност при режим на „оставане включена“ във W	0,05
Продължителност на режим на „оставане включена“ в минути	10
Стандартната програма за памук, използвана при пълнен или частичен товар е стандартната програма за подсушаване, за която се отнася информацията на етикета или фиша. Тази програма е подходяща за сушене на нормално влажно памучно пране и е най-ефективната програма по отношение на консумацията на енергия за памук	
Претеглено програмно време за стандартна програма за памук при пълнен или частичен товар в минути	121
Времетраене на програмата за обикновен памук при пълнен товар е в минути	152
Времетраене на програмата за обикновен памук при частичен товар в минути	97
Клас на ефективност при кондензация по скала от G (най-малка ефективност) до A (най-висока ефективност)	A
Средна ефективност на кондензация при стандартна програма за памук при пълно натоварване като процент	91

ИНФОРМАЦИЯ ЗА ПРОДУКТА ВЪВ ВРЪЗКА С РЕГЛАМЕНТ НА ЕС 1369/2017

Средна ефективност на кондензация при стандартна програма за памук при частичен товар като процент	91
Претеглена ефективност на кондензацията за стандартна програма за памук при пълен и частичен товар	91
Ниво на звуковата мощност в dB	63
Вграден уред Д/Н	Не

Информацията, посочена в таблицата по-горе, е в съответствие с Регламент (ЕС) 392/2012 на Комисията, прилагащ Директива 2009/125/ЕС.

15. ОПАЗВАНЕ НА ОКОЛНАТА СРЕДА

Рециклирайте материалите със символа ♻️. Поставете опаковките в съответните контейнери за рециклирането им. Помогнете за опазването на околната среда и човешкото здраве, както и за рециклирането на отпадъци от електрически и електронни уреди. Не изхвърляйте уредите, означени със символа ⚡, заедно с битовата смет. Върнете уреда в местния пункт за рециклиране или се обърнете към вашата общинска служба.

www.aeg.com/shop



136963410-A-252019



AEG