

MOORMAN'S BOOK OF POKER

Improve
your poker game
with *Moorman1*,
the most
successful online
poker tournament
player in history.

**CHRIS
MOORMAN**
with
**BYRON
JACOBS**
foreword by
DOYLE BRUNSON

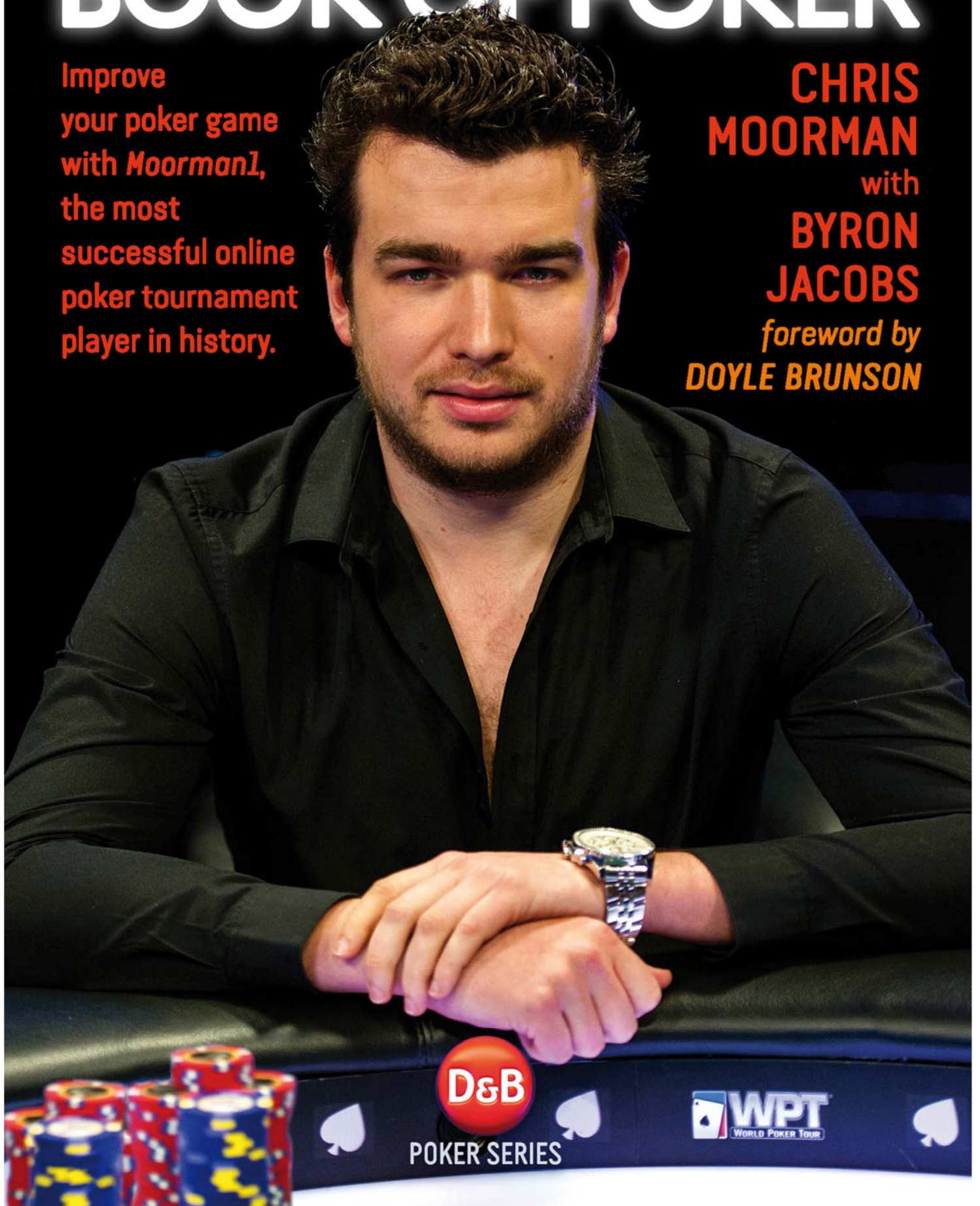

POKER SERIES



Мурман о покере

Улучши свою игру с Moorman1, самым успешным онлайн игроком в истории турнирного покера

Крис Мурман, Байрон Джейкобс

Вступительное слово Дойла Брансона

Об авторах

Крис Мурман:

Начав с игры в пул и бридж, Крис Мурман переместил свои аналитические способности за покерный стол и с тех пор является одним из наиболее успешных игроков. Крис, известный в онлайн как Moogman1, на сегодняшний день считается наиболее опытным онлайн игроком за всю историю турнирного покера; он стал первым, кто смог достичь отметки в \$10 миллионов в онлайн турнирах. Более того, Крис занимает первую мировую строчку в рейтинге PocketFives Triple Crown с невероятными 23 победами, что более чем в два раза отделяет его от ближайшего преследователя.

Крис довольно легко перешел из онлайн покера в живой покер, где также добился огромных успехов. На сегодняшний день его онлайн доходы превышают \$11.5 миллионов; он занимает 10-ю строчку в Global Poker Index. В живых турнирах Крис заработал более \$4 миллионов, включая его недавнюю победу на 2014 WPT LA Poker Classic, которая принесла ему \$1,015,000.

Нередко вы можете наблюдать за игрой Криса за телевизионными столами World Series of Poker Europe, European Poker Tour и World Poker Tour, а также на Aussie Millions. Кроме того, в 2013 году Крис получил приглашение на престижнейший Чемпионат NBC National Heads-Up Poker.

Байрон Джейкобс:

Байрон, как и многие другие, начал свою карьеру в шахматах, где добился звания международного мастера. Серьезно он начал играть в покер в 2002 году, сосредоточившись на холдеме с фиксированным лимитом ставок. Сегодня он работает с издательствами, в результате чего отошел от профессиональной игры, но при этом он всегда уделяет массу времени игре, ее изучению и чтению покерной литературы. Им написаны две книги по лимитному холдему, и помимо всего прочего он является тренером и автором обучающих видео на сайте pokerstrategy.com. Байрон также пишет статьи для twoplustwo.com и Card Player Magazine.

В 2010 году он совершил переход из лимитного холдема в турниры. Его средний бай-ин составляет \$50, что не мешает ему показывать весьма достойные результаты.

Содержание

Об авторах	3
Благодарности	7
Вступительное слово Дойла Брансона	8
Введение	9
Структура книги	11

1. Фриролл для Supernova (PokerStars)

Раздача 1: Прибыльные руки в глубоких стадиях	14
Раздача 2: Пот-контроль против маньяка	17
Раздача 3: Контбет в мультипоте	20
Раздача 4: Маргинальная рука в мультипоте	23
Раздача 5: Защита на страшном флопе	26
Раздача 6: Исполнение блефа	29
Раздача 7: Планируем ривер на терне	33
Раздача 8: Колл-даун с блеф-кэтчером	36
Раздача 9: Изображаем флэш	40
Раздача 10: Премиум рука, короткий стек	43
Раздача 11: Рассматриваем все возможные линии	46
Раздача 12: Розыгрыш дро в мультипоте	50
Раздача 13: Когда закрываются все дро	54
Раздача 14: Контбет на страшном терне	58
Раздача 15: Донк-бет на флопе	62
Раздача 16: Сквиз с АКо	66
Раздача 17: Упущенное вэлью	71
Раздача 18: Учитываем размеры стеков на префлопе	75
Раздача 19: Игра на автопилоте	79
Раздача 20a: Столкновение с 4-бетом	83
Раздача 20b: Розыгрыш J-J в мультипоте	85
Раздача 20c: Маргинальная рука против LAGa	87

2. Турбо 6-мак, часть 1

Раздача 21: Получение вэлью от случайного игрока	90
Раздача 22: Бетсайзинг на префлопе	94
Раздача 23: Учитываем воспринимаемый диапазон	98
Раздача 24: Гэмблинг ради чип-лидерства	102
Раздача 25: Опен-пуши с проблемными руками	105
Раздача 26: Розыгрыш рук, которые плохо попадают во флоп	109
Раздача 27: Стандартный полу-блеф	113

Раздача 28: Чек с крупным стеком	117
Раздача 29: Не выбрасывайте на автомате	120
Раздача 30: Оказываем давление в хэдс-ап ситуации	123
Раздача 31: Донк-бет на флопе с сильной рукой	127
Раздача 32: Одномастный флоп в мультипоте	131
Раздача 33: Точный размер ставки	135
Раздача 34: Две улицы вэлью	139
Раздача 35: Оказываем давление с маргинальной рукой	143
Раздача 36: Точный размер ставки	146
Раздача 37: Планирование розыгрыша с коротким стеком	150
Раздача 38: Ловушка или пуш с Q-Q?	153
Раздача 39: Планирование трех баррелей	156

3. Турбо 6-мах, часть 2

Раздача 40: Упущенное вэлью из-за ошибки на префлопе	161
Раздача 41: Разбиваем диапазон на части	165
Раздача 42: Баррелинг с дополнительным эквити	169
Раздача 43: Спекулятивная рука, короткий стек	173
Раздача 44: Учитываем стиль противника	177
Раздача 45: Когда противник контролирует банк	181
Раздача 46: Битва блайндов против LAGa	185
Раздача 47: Учитываем соотношение стека к банку	190
Раздача 48: Пуш на префлопе	194
Раздача 49: Использование эквити для оказания давления	198
Раздача 50: Столкновение с крошечной ставкой	203
Раздача 51: Размер 3-бета на префлопе	207
Раздача 52: Донк-бет на терне	211

4. Full Tilt «Rush»

Раздача 53: Оказываем давление после донк-бета	216
Раздача 54: Уход от очевидной линии	219
Раздача 55: Ре-рейз с любыми двумя картами	222
Раздача 56: Недостаточная репрезентация своей руки	225
Раздача 57: ICM за финальным столом	228

5. Турбо турниры, 9-мах

Раздача 58: Определение диапазонов в мультипоте	233
Раздача 59: Не делайте свою руку очевидной	237
Раздача 60: Никчемный полу-блеф	241
Раздача 61: Оставляя диапазон противника широким	245
Раздача 62: Пуш и колл	249
Раздача 63: 4-бет вместо пуша	253
Раздача 64: Простота превыше всего	256
Раздача 65: Колл 3-бета на префлопе	260
Раздача 66: Подстройка после допущенной ошибки	264
Раздача 67: Розыгрыш топ-пары в мультипоте	268

6. 6-max SNG гипер-турбо

Раздача 68: Розыгрыш рук, которые плохо попадают во флоп	273
Раздача 69: Далеко впереди, далеко позади	277
Раздача 70: Использование фолд-эквити	281
Раздача 71: Знайте о своем воспринимаемом диапазоне	285
Раздача 72: Чек-колл с сильным дро	289
Раздача 73: Упущенное вэлью на ривере	293

6. Случайные раздачи

Раздача 74: Эксплуатация пот-контроля противника	298
Раздача 75: Столкновение со сквизом	302
Раздача 76: Ставить три барреля или нет	307
Раздача 77: Отложенный контбет	311
Раздача 78: Генерирование фолд-эквити	315
Раздача 79: Блеф должен быть достоверным	319
Раздача 80: Игра на SB против лузово-агрессивного BB	323

Благодарности

Эта книга посвящается всем гриндерам. Я прошу вас не прекращать наслаждаться игрой и любить ее, независимо от трудностей, которые временами не позволяют нам мыслить на высочайшем уровне. Стремитесь продолжать улучшаться и становиться лучше, чем вы есть сейчас, и уверяю, в вашей жизни обязательно будут происходить хорошие вещи. Я очень благодарен за поддержку, которую получал все эти годы, особенно от моих родителей, которые хоть и не понимали покер в начале моей карьеры, но продолжали и поддерживали меня и радовались любым успехам вместе со мной. На сегодняшний день мое лучшее воспоминание в покере – когда мой отец (Саймон) и я отправились на GUPKT в Манчестер в 2009 году. Я оплатил его вход в турнир в качестве подарка на день рождения и в конечном счете он выиграл его, хоть и являлся относительным новичком. Эмоции, которые я получил в тот день были удивительными, и покер действительно помог нам сблизиться друг с другом. Наконец, я хотел бы поблагодарить свою невесту, Кэти, которая сподвигла меня на написание этой книги и которая оказывала огромную поддержку с момента нашей первой встречи.

Крис Мурман

Вступительное слово Дойла Брансона

Еще в 2009 году я представил онлайн покерный сайт, известный как Doyle'sRoom, после чего занялся поиском 10 лучших в мире молодых игроков, чтобы те присоединились в мою «Десятку Брансона». Передо мной были сотни игроков, но одно имя звучало снова и снова – Крис Мурман. Я предложил ему присоединиться к команде, и он согласился, наряду с другими девятью выдающимися молодыми игроками.

К сожалению, через пару лет онлайн покер стал нелегальным в США и нам пришлось закрыть наш покерный сайт. Даже после закрытия Doyle'sRoom, я продолжал наблюдать за своей десяткой и пристально следил за их карьерами. Я был рад, что моя ставка оказалась верной – Крис Мурман стал самым успешным игроком в истории онлайн покера. Многие люди выигрывали кучи денег игрой в покер, но Крис в общей сложности заработал беспрецедентные \$11 миллионов в онлайн турнирах. Он также проявил себя в живых турнирах, одержав победу на WPT LA Poker Classic, и заработав более \$1 миллиона в этом году.

Наряду со своими замечательными способностями за столом, у Криса есть дар выражать свои мыслительные процессы в ясной и краткой форме. Он способен мгновенно разглядеть ключевые факторы в принятии важнейшего решения за столом и инстинктивно знает, как оценить их и действовать соответствующим образом.

Эту книгу должен купить каждый, кто хоть отдаленно интересуется мыслительными процессами профессиональных игроков мирового класса. Я искренне рекомендую эту книгу, поскольку она является одной из лучших из когда-либо написанных книг; она обязательно улучшит вашу игру в покер.

Дойл Брансон,
Сентябрь 2014

Введение

Крис Мурман:

Никогда бы и не подумал, что смогу оказаться здесь, на страницах своей собственной книги. За эти годы меня неоднократно просили снять обучающие видео и провести тренировочные сессии, но в действительности я никогда не считал себя подходящим для этого. Тем не менее, я всегда хотел передать что-то обществу любым способом, и считаю, что эта книга станет отличным методом обучения, который, надеюсь, поможет мне осуществить мою цель. Путь к завершению этой книги был очень непростым, и написание материала для нее на самом деле являлось одной из самых сложных задач, с которыми я когда-либо сталкивался. Тот, кто знаком с этим, наверняка поймет, что не так просто написать более 50,000 слов!

Покерные книги здорово помогли моему развитию, и я искренне надеюсь, что эта книга поможет читателям улучшить и их игру. Я хотел бы попросить вас попытаться включить некоторые концепции в вашу игру и перечитать книгу несколько раз, чтобы получить четкое представление об обсуждаемых ситуациях. Однако важно помнить, что каждая раздача уникальна, и что зачастую попросту нет правильных или неправильных ответов для каждой конкретной покерной раздачи.

На мой взгляд, главное в раздаче это то, что игрокам следует работать над составлением плана для всех последующих улиц. Покер во многом подобен шахматам, поскольку лучшие игроки мыслят на один или два шага вперед (или, как в покере, на одну или две улицы вперед). Не имея плана на игру, вы будете совершать массу случайных вещей, и они, вероятно, не будут работать на вас. Планирование наперед позволит продумать ход раздачи и в результате вы сможете принимать наилучшие решения, которые в свою очередь сделают вашу жизнь гораздо более легкой на последующих улицах.

Неважно, являетесь вы серьезным или рекреационным игроком, я надеюсь, что каждый, кто прочтет эту книгу, найдет в ней что-то полезное. Нет никакой секретной победоносной покерной формулы, кроме как играть как можно больше раздач и усердно работать над игрой за пределами столов. Я не был рожден великим покерным игроком, но я читал книги, сыграл много раздач и провел массу обсуждений на тему покера с другими игроками. Если вы сможете оставаться сфокусированным и делать все это, тогда вы непременно достигните высочайших успехов.

Крис Мурман,
Октябрь 2014

Байрон Джейкобс:

Занимаясь издательством покерной литературы, наша цель состоит в том, чтобы печатать глубокие и поучительные книги от лучших в мире покерных игроков. Поэтому, когда Крис Мурман согласился писать для нас, мы знали, что сорвали джек-пот. Достижения Криса, как в онлайн, так и в живой игре, говорят сами за себя.

Единственная загвоздка – о чем он будет писать. Крис много играет против других игроков мирового класса. Игра на высочайшем уровне требует немного другого подхода по сравнению с тем, который требуется для успеха в суматошных онлайн турнирах с бай-инами \$30-\$100, где подавляющее большинство серьезных или полусерьезных игроков играют в свой покер. Мы были заинтересованы выпустить книгу, которая могла бы максимально помочь соревнующимся на этих, относительно средних уровнях.

Это, по сути, тот уровень, на котором играю я сам. Поэтому к нам пришла идея, что будет неплохо, если я предоставлю свои типичные раздачи, которые я сыграл в этих турнирах, а затем Крис разберет мою игру и мои мыслительные процессы. Была надежда, что такая книга могла бы обеспечить отличное руководство на тему того, как игроки моего уровня смогут перенастроить свои мыслительные процессы с целью улучшения игры.

Улучшение в покере, чтобы впоследствии стать победителем и продвигаться по лимитам, – трудная работа, особенно учитывая тот факт, что сейчас, даже у рекреационных игроков есть неплохое понимание многих ситуаций. Как уже упоминалось Крисом, ключ к улучшению состоит в усердной работе над своей игрой, а это именно то, чего не хватает игрокам, играющим на вашем лимите. Это именно то, чего вы добьетесь, прочитав книгу Мурмана.

Байрон Джейкобс,
Октябрь 2014

Структура книги

Все раздачи в этой книге собраны из различных турниров, сыгранных мною (Байроном Джейкобсом) на протяжении последних 18 месяцев. В большинстве случаев бай-ины составляли порядка \$50, за исключением фриролла для игроков со статусом Supernova на PokerStars, в котором хоть и не предусмотрен денежный бай-ин, но играется он так же, как и турнир за \$200. Я старался выбирать руки с разнообразными структурами, как с точки зрения формата, так и с точки зрения скорости роста блайндов. Помимо «нормальных» турниров, в книге рассматриваются турбо, супер-турбо, гипер-турбо, 6-макс и «Rush» турниры.

В некоторых турнирах я вылетал довольно быстро, но в остальных я, как правило, либо побеждал, либо, по крайней мере, добирался до финального стола. Это дало мне возможность выбрать наиболее интересные раздачи, которые были сыграны в ранней, средней и поздней стадиях, вплоть до игры с короткими стеками за финальным столом. В целом, я старался избегать раздач, в которых эффективный размер стека составлял менее 15BB, поскольку при такой глубине игра становится довольно математически зависимой и «правильные» решения зачастую можно найти с помощью множества различных программ.

Раздачи каждого турнира сгруппированы в особом порядке, поскольку иногда комментарии в одной из раздач будут обращаться к игре в предыдущей раздаче. Перед каждой группой раздач следует короткое объяснение структуры турнира. Ведь очевидно, что формат турнира очень важен в определении наиболее подходящих способов розыгрыша рук. Если говорить более конкретно, то при быстрых структурах (особенно в тех, где с самого начала присутствуют анте) следует чаще применять агрессивные стилы и рестилы, что приводит к более широким диапазонам на постфлопе.

Также я старался выбирать «непохожие» друг на друга раздачи, чтобы продемонстрировать широкий спектр проблем, которые необходимо решать за покерным столом. Они варьируются от достаточно прямолинейных, «стандартных» хэдс-ап раздач до «нетипичных» мультивэй ситуаций.

Обсуждение всех раздач построено схожим образом. Сначала представлен ход раздачи, а затем мои собственные комментарии и мысли, включая любые ридсы на игроков и динамику стола. Более того, я четко формулирую мысли о своей игре и об игре противников. Крис разбирает и анализирует игру и предлагает свои линии розыгрыша, показывая нам, какие линии более оптимальны. Наконец, я подвожу итог коротким заключением, определяя, какой урок, на мой взгляд, можно извлечь из разобранный раздачи.

Мы полагаем, что такая структура работает очень хорошо и является очень продуктивной. Подавляющее большинство серьезных и полусерьезных турнирных игроков конкурируют примерно на этом уровне, и, вероятно, их мыслительные процессы схожи с моими. Наш подход учит понимать, где

такой тип мышления работает хорошо, а также позволяет выявлять ситуации, в которых он не будет продуктивным.

Я нахожу весьма захватывающим тот факт, что в каждой раздаче этой книги (возможно, 90 процентов или даже больше), Крис находит лучшую линию, чем я, и очень четко объясняет концепции, которые делают его линии более прибыльными. Иногда его линии полностью противоположны моим, но чаще это будет некой тонкой подстройкой, например, определение более точного размера ставки или рейза. Понимание этих идей крайне необходимо для улучшения, поскольку долгосрочный успех в покере зависит от получения маленьких преимуществ. Нет более сильного игрока, чем Крис Мурман, который смог бы столь же грамотно продемонстрировать способы выявления этих преимуществ.

1. Фриролл для Supernova (PokerStars)

Первые 20 раздач взяты из фриролла, проводимого PokerStars для игроков со статусом Supernova. Они проходят раз в квартал, а призовой фонд составляет \$1 миллион, при этом приз за первое место равен \$100,000. И хотя эти турниры являются фрироллами, они играют как турниры с бай-ином \$200, поскольку количество участников обычно достигает 5,000. Кроме того, из-за того, что получение статуса Supernova требует изрядного количества игры на PokerStars, следует ожидать, что большинство участников этого турнира будут иметь достойный уровень.

Первые 11 рук взяты из турнира, сыгранного 14 февраля 2014 года. Руки 12-14 сыграны в мае 2014. В этих двух турнирах я вылетел, не добравшись до призовой зоны. Руки 15-20 из августовского турнира 2014, в котором я вылетел едва лопнул баббл, выиграв примерно \$250.

Раздача 1

Прибыльные руки в глубоких стадиях

Игра: PokerStars Quarterly Supernova, Февраль 2014

Рука: J♦-A♣

Позиция: SB

Игроков за столом: 9

Блайнды/анте: 25/50

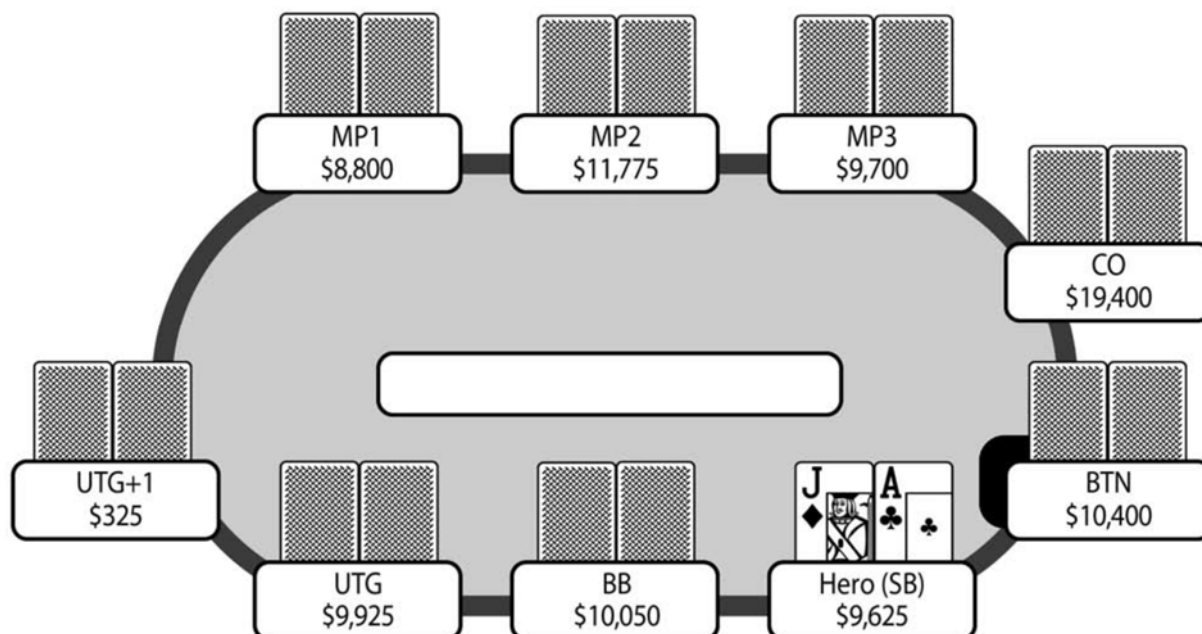

Префлоп: Герой на SB с J♦-A♣

2 фолд, MP1 рейз 150, 4 фолд, Герой колл 125, BB фолд

Флоп: (350) J♣-K♦-4♥ (2 игрока)

Герой чек, MP1 бет 300, Герой колл 300

Терн: (950) J♣-K♦-4♥-Q♣ (2 игрока)

Герой чек, MP1 бет 500, Герой фолд

Байрон

Турнир начинается при глубоких стеках 250BB, и эта раздача произошла в самом начале турнира. Игрок на MP1 сделал рейз до 3BB, и я с A-Jo решил заколлировать на малом блайнде. Пока я играю без ридсов, но поскольку противник сидит на MP1, я предполагаю, что у него довольно тайтовый диапазон и поэтому не хочу 3-бетить и выстраивать крупный банк со средней

рукой, которая запросто может быть доминирована. Однако рука выглядит слишком сильной для фолда.

Когда вышел флоп J♣-K♦-4♥ у меня была средняя пара с топ-киккером и я выбрал линию чек-колл. Вообще, мне не нравилась идея донк-бета, потому что если оппонент ответит рейзом (который он может делать с очень широким диапазоном), я не буду знать, где стою в раздаче. Его контбет довольно большой, так как я ожидал от него более стандартного контбета примерно 150-200. Таким образом, я отметил для себя, что хотя его ставка была довольно крупной, я все же решил чек-коллить, как и планировал.

Терн: J♣-K♦-4♥-Q♣.

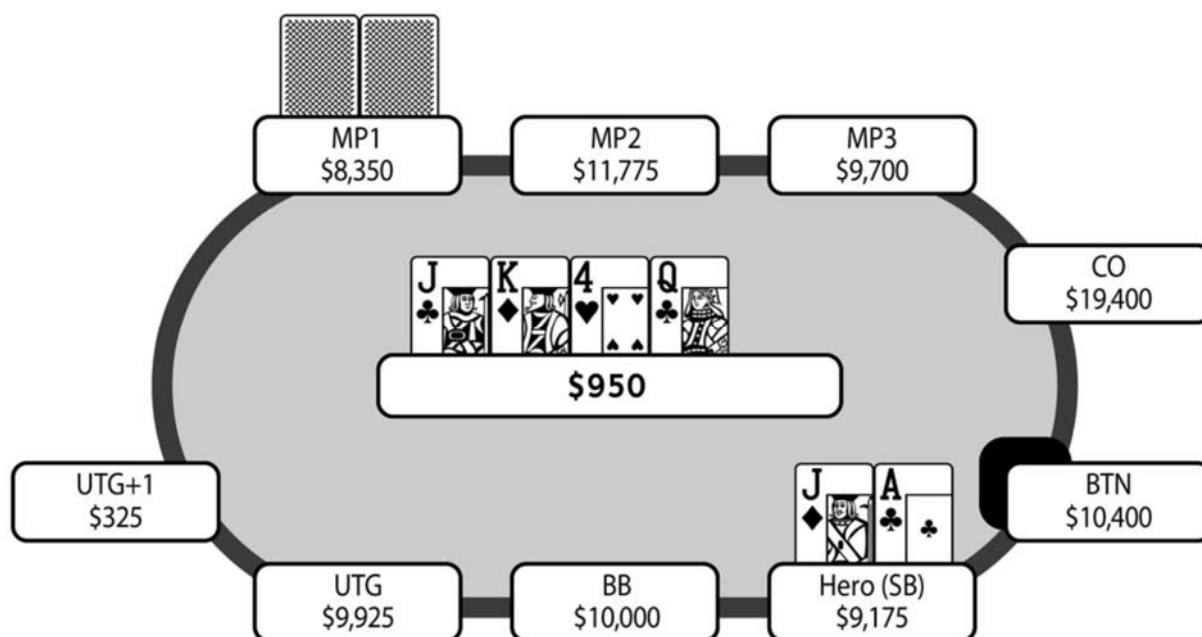

Дама – очень неприятная карта, потому что теперь существенная часть его диапазона опережает меня. Я кладу ему следующие руки: A-Q, A-10, Q-J, Q-10, Q-9, 10-9. Все они входят в его диапазон (некоторые из них одномастные), и все они бьют меня на терне. Когда он поставил примерно половину банка, я решил сдаться, поскольку в действительности я бил только руки, которые он превращает в блеф, например, средние пары. Его ставка на флопе (довольно крупная) выглядела попыткой выдавить меня из раздачи, а ставка на терне (более стандартного размера) выглядела попыткой собрать вэлью.

Крис

В самом начале таких турниров, при глубоких стеках, я стараюсь играть с широким диапазоном рук. Однако я не заинтересован в розыгрыше A-Jo на SB против рейза из MP1. Без каких-либо ридсов я бы предположил, что его диапазон слишком силен, чтобы получать прибыль с такой рукой без позиции. В этой раздаче я бы больше склонялся к спекулятивной маленькой карманной паре или одномастному коннектору, так как эти руки намного лучше попадают

во флоп и имеют больше шансов побить, вероятную, сильную руку моего оппонента, которую он в состоянии переигрывать. В случае с A-Jo мы часто окажемся во множестве маргинальных спотов с одной парой и будем вынуждены сдаваться на терне или ривере, или, быть может, совершать хиро-колл, который может оказаться плохим против его общего диапазона.

На доске J♣-K♦-4♥ обязательно коллируем с A-J, даже если наш оппонент ставит 85% банка. Часто я вижу игроков, которые ставят большие контбеты с целью препятствовать флоатам или лайтовым коллам на флопе. Поэтому здесь у нас запросто может быть лучшая рука, поскольку он мог ставить такой контбет с рукой, типа средней пары, чтобы понять, где он стоит и вероятно сдать, если его оппонент заколлирует ставку такого размера.

Терн J♣-K♦-4♥-Q♣ на самом деле очень интересный. Его сайзинг существенно меняется здесь, поскольку он ставит только 500 в банк 950 (53% от банка). И хотя этой информации недостаточно, чтобы определить слабость, выходит одна из страшных карт, которая хорошо подходит твоему диапазону, заставляя меня верить, что со своими сетами или стритами он мог бы ставить намного больше, поскольку будет ожидать, что ты редко сфолдишь, в результате чего захочет соорудить к риверу банк как можно большего размера. Например, K-Q – одна из наиболее вероятных рук в твоём диапазоне и теперь она усилилась до двух пар и никогда не выбросит на крупную ставку терна, так зачем ему ставить только 500 в банк 950, если он бьет K-Q? Рука, такая как A-K, наиболее вероятная рука из его диапазона. Он не хочет давать тебе бесплатную карту и отдавать инициативу, и более того, теперь он не хочет разгонять банк с маргинальной рукой при такой опасной карте терна. На большинстве карт ривера он, вероятно, сыграет чек вдогонку, если ты заколлируешь его ставку, используя свое преимущество позиции, чтобы задешево дойти до шоудауна. Я не виню тебя в фолде на такой карте терна, поскольку считаю, что мы почти всегда будем позади в этой раздаче. Тем не менее, я считаю лучшей игрой превратить нашу руку в блеф, сыграв здесь чек-рейз и серьезно зарядить на ривере. Если противник не прилипнет к своей руке, то, на мой взгляд, это почти всегда сработает, поскольку в твоём диапазоне есть очень много стрит и сет комбо и всего несколько слабых комбо, которые нужно превратить в блеф, чтобы продолжать.

Заключение

Играя в глубокой стадии, думайте о руках, которые в действительности дают вам прибыль. И хотя A-Jo может быть неплохой рукой против общего диапазона противника, розыгрыш этой руки без позиции, вероятно, не будет прибыльным.

Очень важно всегда быть в курсе возможности превратить вашу руку в блеф. Довольно неплохо попав во флоп, я был слишком сосредоточен на том, будет ли моя рука хороша на терне относительно диапазона соперника, а не на том, можно ли ее превратить в +EV блеф.

Раздача 2

Пот-контроль против маньяка

Игра: PokerStars Quarterly Supernova, Февраль 2014

Рука: 10♦-10♠

Позиция: MP1

Игроков за столом: 9

Блайнды/анте: 30/60

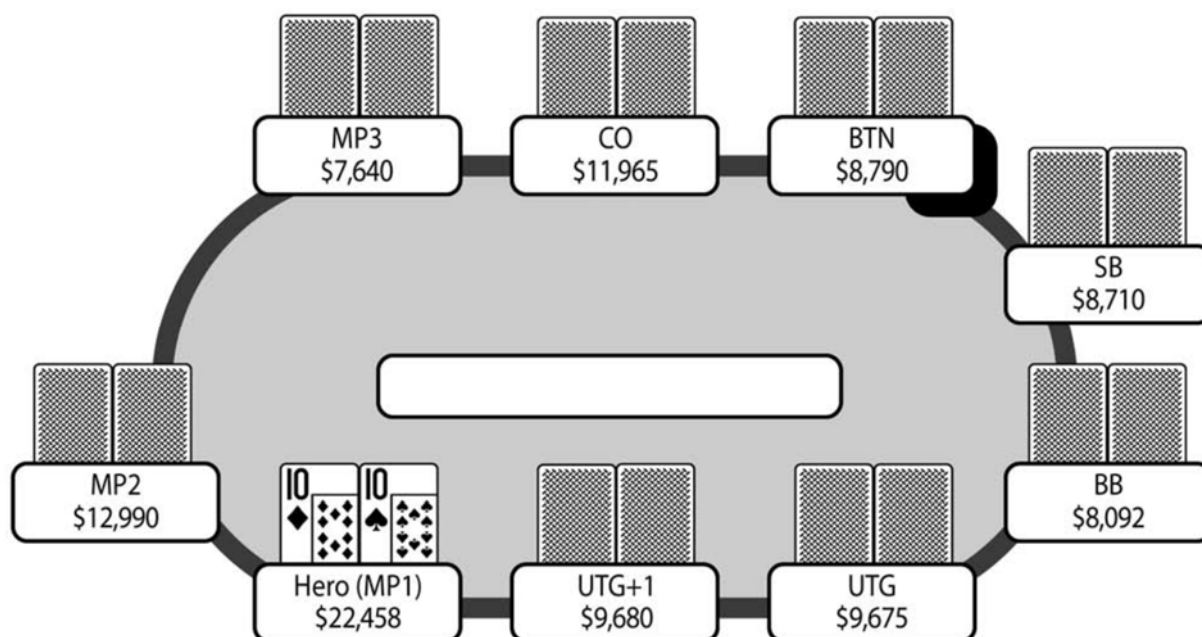

Префлоп: Герой на MP1 с 10♦-10♠

2 фолд, Герой рейз 150, 5 фолд, BB колл 90

Флоп: (330) J♦-3♠-5♣ (2 игрока)

BB чек, Герой чек

Терн: (330) J♦-3♠-5♣-J♣ (2 игрока)

BB бет 480, Герой колл 480

Ривер: (1,290) J♦-3♠-5♣-J♣-2♥ (2 игрока)

BB бет 1,140, Герой колл 1,140

Байрон

При блайндах 30-60 у меня теперь приблизительно 150BB против большей части стола. Находясь на MP1 с парой 10-10, я делаю рейз до 2.5BB

и получаю колл только от BB. У меня была некоторая информация на этого игрока. Он довольно «показушный» парень, и его бетсайзинг несколько странен. В частности, в одной из раздач он зарядил огромный овер-пуш в небольшой банк, и его оппонент сдался.

Флоп выходит J♦-3♠-5♣, и я решаю, помня о его предыдущих действиях, что лучший план – отдать ему инициативу, сыграв чек. Кроме того, если я сделаю стандартный контбет, и он снова зарядит огромный овер-пуш, я окажусь в сложной ситуации, поскольку в действительности это будет чистой воды предположением, есть у него валет на самом деле или нет.

Карта терна спаривает валета, что очень хорошо для меня.

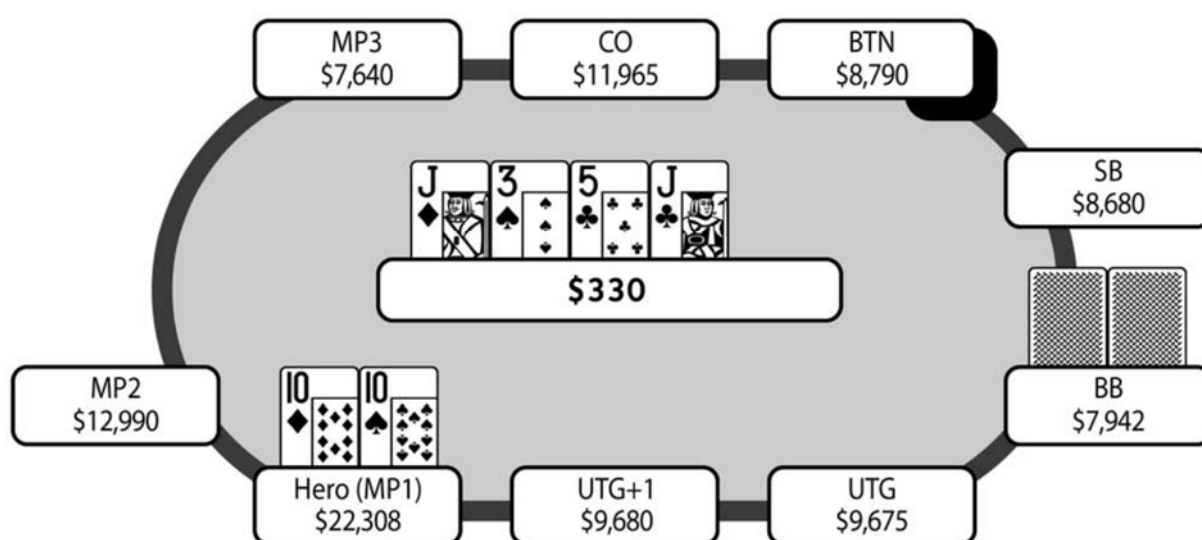

Я решаю, что буду коллировать любые ставки терна и ривера, поскольку второй валет делает маловероятным наличие у него трипса. На терне он делает ставку в 1.5x банка, и это легкий колл для меня. На ривере абсолютный бланк, и оппонент делает близкую к размеру банка ставку, которую я коллирую. Он показывает полный воздух. Если бы он сделал овербет на ривере (странная игра, но похожая на его предыдущий огромный овер-пуш), я определенно коллировал бы.

Крис

Моей стандартной линией в такой ситуации всегда будет ставка по флопу. Вы получаете вэлью от тонны средних пар, некоторых А-х рук и любых стрит-дро или 3-х/5-х рук. Кроме того, карманные десятки несколько уязвимы, поскольку любая оверкарта на терне поставит тебя в потенциально сложное положение на терне и ривере. Однако зная, что противник показной и несколько непредсказуемый, я не против твоего чека на флопе с целью пот-контроля и провокации блефов на будущих улицах. Вложение кучи денег на таком флопе в самом начале турнира может сильно раскачать дисперсию.

Мне было бы некомфортно делать это, пока мой оппонент не проявит себя полнейшим безумцем.

Карта терна отлично подходит для твоей руки. Это не оверкарта, а еще один валет, который делает менее вероятным наличие у твоего оппонента трипса. Она также очень неприятна для двух пар 5-3, попавших во флоп. Его ставка на терне в 1.5 размера банка немного страшная, но я согласен, что ты не можешь фолдить в данный момент. Она также делает возможным наличие флэш-дро, которое очень вероятно, учитывая, что противник скорее всего защищается на префлопе с большинством своих одномастных рук в такой глубокой стадии после рейза в 2.5BB. К тому же, у тебя нет 10♣, которая дает ему немного больше комбинаций флэш-дро. Если, например, на ривере был бы K♣, для тебя это был бы сложный спот при столкновении с крупной ставкой, поскольку для него это был бы легкий вэлью-бет с любым фулл-хаусом, флэшем, валетом или даже королем.

2♥ – очень хороший ривер для тебя. Единственные дро, которые доехали здесь – это A-4 и 6-4. Таким образом, большинство флэш-дро не усилилось на ривере. Кроме того, если противник ставит на терне с полным воздухом и продолжает на ривере, это делает колл на ривере невероятно простым. Тебе нужно выигрывать меньше, чем в половине случаев, чтобы колл был прибыльным. Учитывая то, насколько широко он защищается на префлопе, существенная часть его диапазона в такой ситуации будет состоять из воздуха.

Заключение

И хотя я хорошо продумал эту раздачу, ясно, что мои мыслительные процессы слишком обобщены. Там, где у меня были мысли «это не страшная карта» или «дро не закрылись», Крис оказался более точным в своей оценке диапазона противника.

Раздача 3

Контбет в мультипоте

Игра: PokerStars Quarterly Supernova, Февраль 2014

Рука: J♠-A♦

Позиция: UTG

Игроков за столом: 9

Блайнды/анте: 50/100

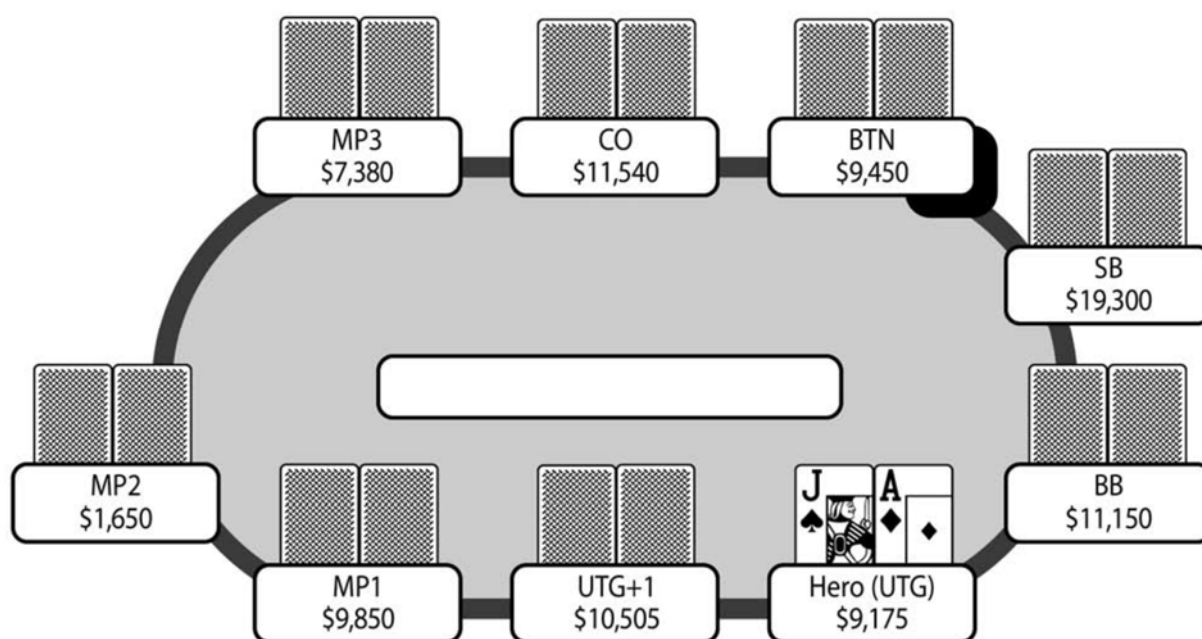

Префлоп: Герой на UTG с J♠-A♦

Герой рейз 300, UTG+1 колл 300, 3 фолд, CO колл 300, 3 фолд

Флоп: (1,050) 10♥-4♠-7♣ (3 игрока)

Герой чек, UTG+1 бет 600, 2 фолд

Байрон

Сейчас мы играем с глубиной стека приблизительно 100BB. Находясь в UTG с A-Jo я решил открыться до 3BB. Вероятно, для меня A-Jo пограничная рука для такой игры. С A-10o я, скорее всего, играл бы фолд, а если бы чувствовал, что стол реально жесткий, то мог бы выбросить и A-Jo. Игрок, сидящий на UTG+1 коллирует, как и игрок на CO. Я кладу UTG+1 на довольно узкий диапазон, поскольку он коллирует рейз от игрока на UTG. Если бы у CO была сильная рука, я ожидал бы от него ре-рейза, поэтому после их коллов я

предполагаю, что у них более спекулятивные руки, такие как одномастные коннекторы или низкие/средние пары.

Очевидно, флоп $10♥-4♠-7♣$ мне не помогает, и я размышляю над решением либо ставить контбет в половину банка, либо просто играть чек-фолд.

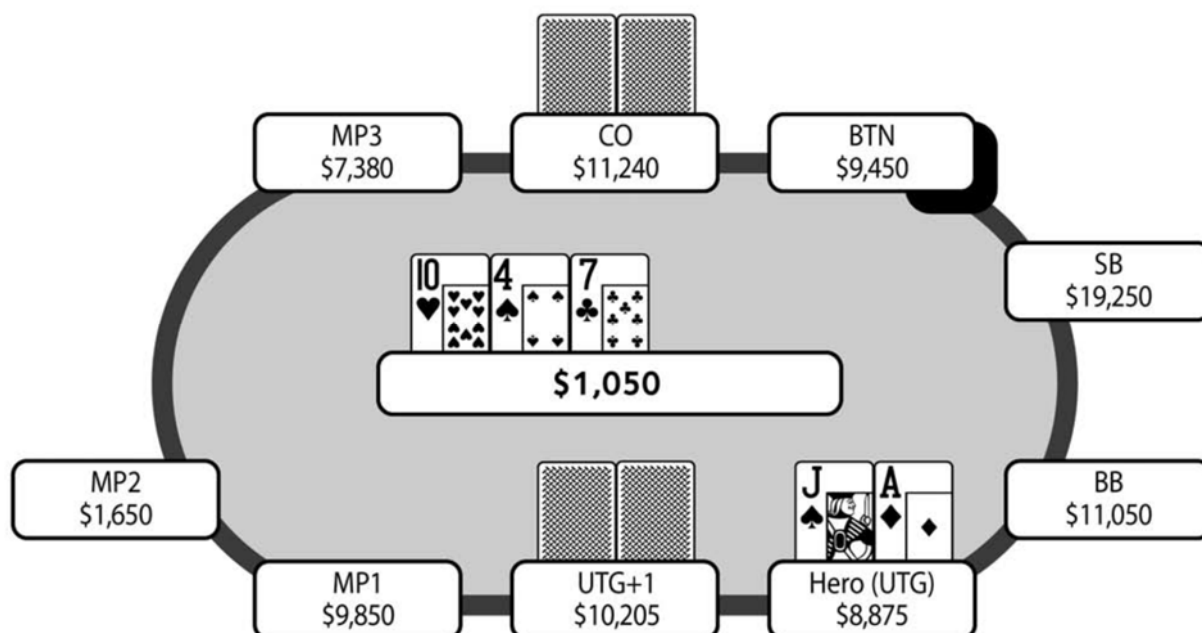

И хотя я выбрал второй вариант, сейчас мне кажется, что контбет здесь был бы лучшим решением. Играя таким образом, я могу изображать сильную оверпару, которая подходит моему диапазону, поэтому маловероятно, что я столкнусь с рейзом. Если я получу колл от одного игрока и на терн выйдет оверкарта, например, дама, то в этом случае еще один контбет примерно в половину банка вполне мог бы выбить такие руки противника, как 10-9 или руку типа средней пары, например, 6-6, 8-8 и так далее. Считаю, что сдался на этом флопе слишком легко.

Крис

Я не рассматриваю розыгрыш такой руки, как A-Jo без позиции в ранней стадии МТТ. Мне нравится рейзить в ранней позиции при наличии в игре анте, когда есть большой стимул украсть фишки по ходу раздачи, но в начале турнира, при среднем стеке примерно 100BB я предпочитаю выбрасывать эту руку, разве что не нахожусь за очень слабым столом.

После твоего рейза и двух коллов на таких позициях, я согласен с твоим анализом силы их диапазонов. Доска $10♥-4♠-7♣$ не очень дровяная, что не дает возможности диапазонам оппонентов хорошо попасть в нее. Маловероятно, что оппонент попадет в две пары, например, вряд ли у CO окажется 10-7 или 7-4 одномастные. Если ты не поставишь здесь, то скорее всего проиграешь раздачу. Однако ставка в половину банка сработает только в 33% случаев для немедленной прибыли.

UTG+1 не может флоатить тебя достаточно широко в такой ситуации из-за присутствия игрока за ним и твоего очевидно сильного диапазона. Если он заколлирует, я скорее всего сдамся на большинстве карт терна, за исключением выхода дамы или короля, которые дают тебе натсовый гатшот, или туза или валета, которые дают тебе вэлью. Однако, если UTG+1 выбросит, а CO заколлирует, я продолжу баррелить на всех вышеупомянутых картах, плюс при выходе бланковых карт, типа 2 или 3, поскольку его диапазон колла на флопе намного шире, так как никто не действует после него, да и вообще, его диапазон шире с самого начала. На этом флопе у катоффа будет тонна стрит-дро и рук типа средней пары, которые не смогут устоять под натиском второго и третьего барреля.

Заключение

Мое подозрение, что линия чек-фолд на флопе слишком нитова, оказалось верным. Я был скорее сосредоточен на моем непосредственном эквити на неудобном флопе, не заглядывая вперед и не думая о том, как можно разыграть свою руку на терне и ривере. И хотя это не относится к этой раздаче, также очень важно понимать, что в мультитэй поте у игрока, коллирующего с тремя живыми игроками в раздаче, скорее всего будет более тайтовый диапазон, чем у игрока, который коллирует после того, как остальные противники упали на контбет.

Раздача 4

Маргинальная рука в мультипоте

Игра: PokerStars Quarterly Supernova, Февраль 2014

Рука: 10♥-10♣

Позиция: MP2

Игроков за столом: 9

Блайнды/анте: 75/150

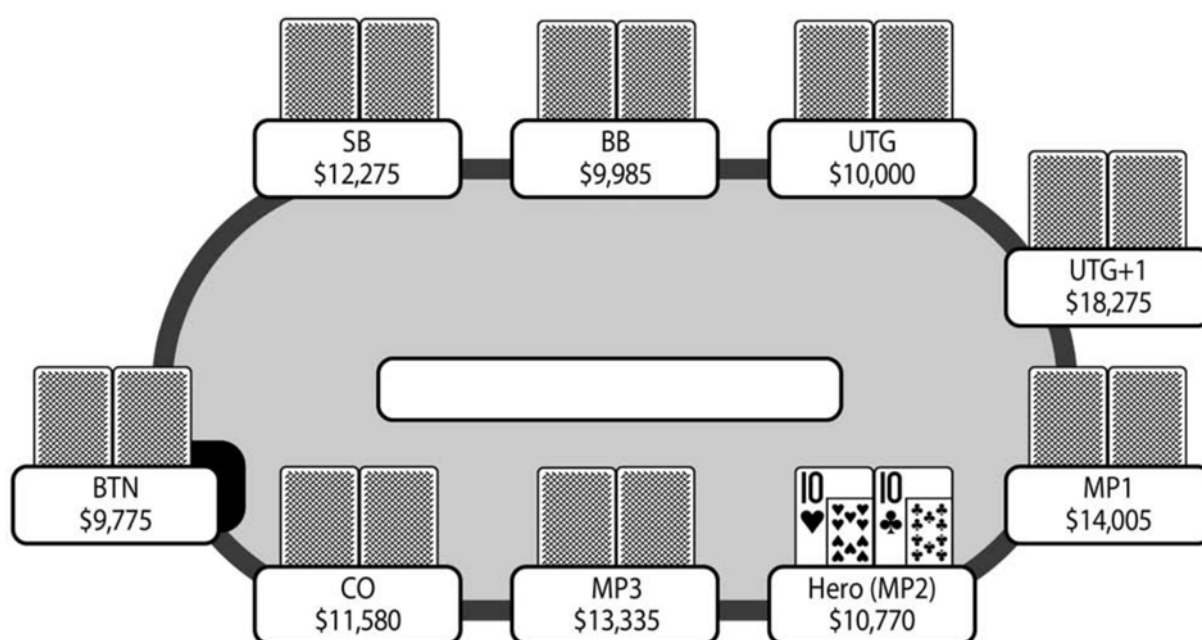

Префлоп: Герой на MP2 с 10♥-10♣

UTG фолд, UTG+1 рейз 300, MP1 колл 300, Герой колл 300, MP3 колл 300, 2 фолд, SB колл 225, BB фолд

Флоп: (1,650) 3♠-6♥-5♠ (5 игроков)

SB чек, UTG+1 чек, MP1 бет 655, Герой рейз 1,600, MP3 рейз 3,912, 4 фолд

Байрон

Сейчас мы играем при блайндах 75-150, таким образом глубина стека составляет порядка 60-70BB. UTG+1 рейзит и MP1 коллирует. Я нахожусь на MP2 с 10-10 и решаю коллировать. Я думал о сквизе примерно до 1,200, но отказался от него, поскольку это поставит меня в очень неудобное положение, если UTG+1 (или еще кто-нибудь) решит пойти олл-ин. Их вероятным диапазоном будет что-то типа 10-10+ и А-К, и при такой линии мне придется сдаваться. Очевидно, фолд не рассматривается, поэтому я решаю

коллировать. Двое остальных игроков также заколлировали и на флопе оказалось пять игроков.

3♠-6♥-5♠ – хороший для меня флоп, так как не содержит оверкарт.

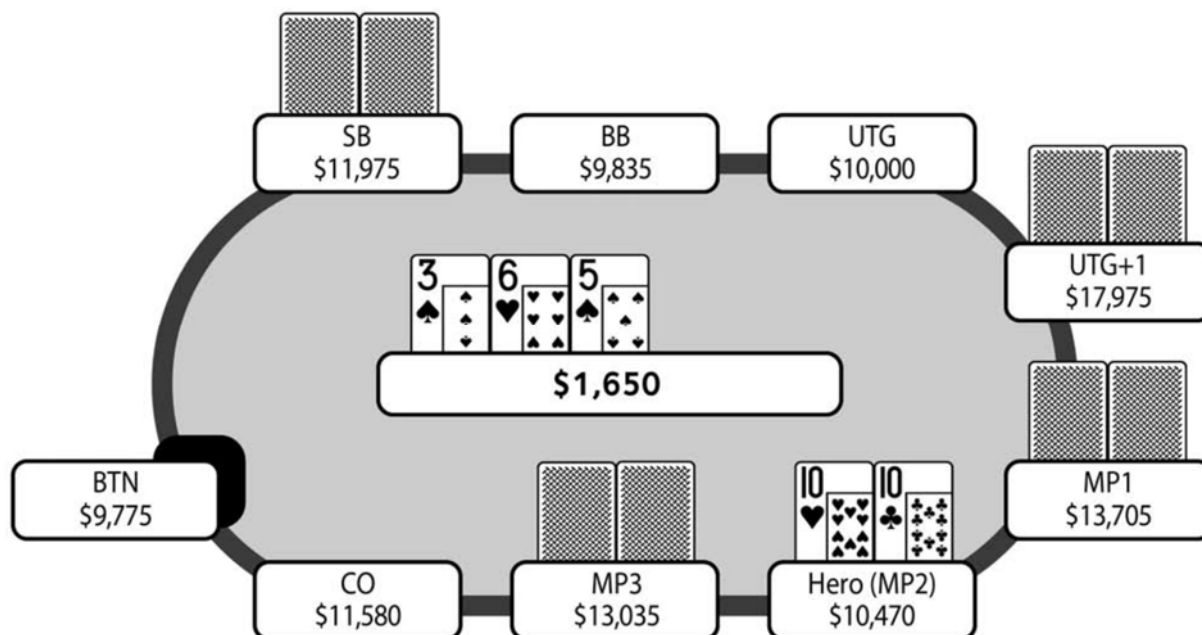

Первоначальный рейзер, UTG+1, играет чек, подтверждая, что не попал во флоп, скорее всего с рукой А-х, и MP1 ставит приблизительно 40% банка. Я играю рейз, показывая, что хочу защитить свою руку на умеренно дровяном борде (особенно, учитывая колл троих игроков на префлопе, что подразумевает скорее руки дро, чем руки с высокими картами). Если бы после этого все до MP1 сдались, я оказался бы в хорошем положении, разыгрывая в позиции приличную руку. Колл также был неплохим вариантом, но я хотел защитить свою руку от возможных дро.

Однако игрок на MP3, судя по всему, проснулся с чем-то приличным, поскольку решил ре-рейзить примерно до 4,000 фишек. Все, включая MP1, который ставил на флопе, выбрасывают, и я тоже решаю сдать. Поскольку они коллировали на префлопе, мелкие пары, которые попали на флопе в сет, вполне присутствовали в их диапазонах и эти руки били меня, поскольку у меня оставалось лишь два аута. Вероятно, в их диапазоне также были сильные дро, типа 8♠-7♠ с флэш-дро и двусторонним стрит-дро или, возможно, пара высоких пиковых карт. Как бы то ни было, против этих рук я стоял в коинфлипе. Если диапазон MP3 содержит в себе по большей части руки, против которых у меня практически нет эквити наряду с некоторыми руками, против которых у меня коинфлип, то в этом случае я оказывался в ужасном положении против его общего диапазона.

Крис

Мне нравится твое решение флэт-коллить с десятками на префлопе. Мой диапазон сквиза здесь был бы сильно поляризован и включал А-А, К-К, Q-Q и А-К, а также некоторые одномастные коннекторы и разномастные

бродвейные комбинации для баланса. Очевидно, что эта ситуация не идеальна для розыгрыша столь уязвимой руки, как карманные десятки, когда в банке пять игроков, но существенную часть вэлью твоя рука принесет тогда, когда ты попадешь в сет на флопе, при этом кто-то из оппонентов так же хорошо зацепится за него.

Поскольку UTG+1 не поставил контбет на флопе $3\spadesuit-6\heartsuit-5\spadesuit$, мы можем предположить, что он либо сразу сдается, либо пот-контролит с рукой средней силы, либо просто ставит ловушку. После того как первоначальный рейзер не поставил контбет, MP1 может ставить в эту доску с приличной долей своего диапазона. Однако в банке с пятью игроками он, как правило, отвалится на рейз. По этой причине мне нравится рейз с карманными десятками даже при том, что я редко защищал бы десятки рейзом на таком борде при такой глубине стека, поскольку ты однозначно превращаешь сильную вэлью руку в блеф. Однако в твоей ситуации я полагаю, что рейз с десятками будет лучше колла, который может поставить тебя в неприятное положение на многих картах терна, и определенно лучше фолда, который будет слишком слабым.

Стандартной линией в данной ситуации будет колл, но здесь есть две проблемы в банке с пятью игроками. Во-первых, у трех игроков, действующих после тебя будет шанс задешево увидеть карту терна с руками, у которых есть много эквити против твоей руки. Во-вторых, на терне ты окажешься в плохом положении, столкнувшись с продолжением агрессии. Если на терн не придет $10\spadesuit$, ты не сможешь комфортно коллировать второй баррель от MP1. Любая пика, стрит-дро карта, или карта выше 10 будет очень страшной. Рейз на флопе дает нам возможность выиграть банк прямо сейчас и упрощает розыгрыш руки. Кроме того, делая рейз, мы изображаем три комбинации сета и несколько сильных дро, поэтому мы редко будем беспокоиться о столкновении с ре-блефом. Также, если MP1 заколлирует нас на флопе, мы сможем начать превращать нашу руку в блеф на некоторых картах терна, в то время как оппонент может сам выблефовать нас на этих же картах терна в случае, если мы просто заколлируем флоп.

Когда MP3 ре-рейзит на флопе – для нас это легкий фолд. Чтобы решиться продолжать против его диапазона с парой десятков, я должен быть убежден, что данный игрок абсолютно неадекватен. К тому же, помимо всех комбинаций сетов, у него также могут быть стрит комбинации, с которыми он решил спекулятивно сыграть на префлопе, и некоторые сильные комбо-дро. Единственно возможные блефы – руки типа 4-4, но это весьма ограниченная часть его диапазона. Он должен понимать, что у вас или у MP1 нередко окажется монстр, поэтому нам не следует ожидать от него частых рейзов без очень сильной руки.

Заключение

И хотя я правильно сыграл в этой раздаче, причина, по которой я сфолдил, оказалась не основополагающей. Рейз ставки на флопе в банке с пятью игроками весьма интересен. Я полагал, что делаю его для защиты сильной руки, а не для превращения сильной руки в блеф.

Раздача 5

Защита на страшном флопе

Игра: PokerStars Quarterly Supernova, Февраль 2014

Рука: 8♥-J♠

Позиция: BB

Игроков за столом: 9

Блайнды/анте: 80/160

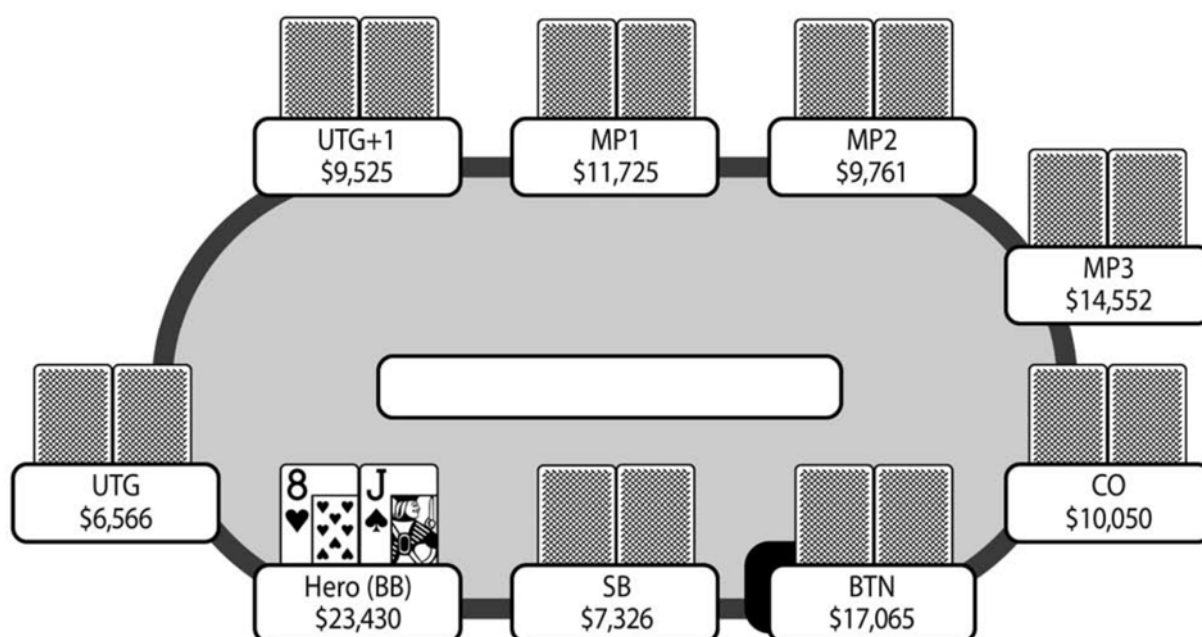

Префлоп: Герой на BB с 8♥-J♠

7 фолд, SB рейз 400, Герой колл 240

Флоп: (800) 7♥-6♣-8♣ (2 игрока)

SB бет 456, Герой колл 456

Терн: (1,712) 7♥-6♣-8♣-K♣ (2 игрока)

SB чек, Герой бет 800, SB фолд

Байрон

Блайнды вырастают до 80-160, и глубина моего стека теперь составляет порядка 70BB. Все до SB, чей стек равен примерно 45BB, фолдят. Он открывается до 2.5BB (400), у меня J-8o. Рука слишком сильна для фолда, но 3-бет мне не нравится, поскольку у оппонента появляется отличная

возможность для пуша. Если бы у меня был мусор, я бы рассмотрел ре-рейз до 1,100, но J-8о является вполне достойной рукой для хэдс-ап розыгрыша, и я хотел бы увидеть флоп, поэтому коллирую.

Флоп 7♥-6♣-8♣ дает мне топ-пару без дро на весьма дровяной доске.

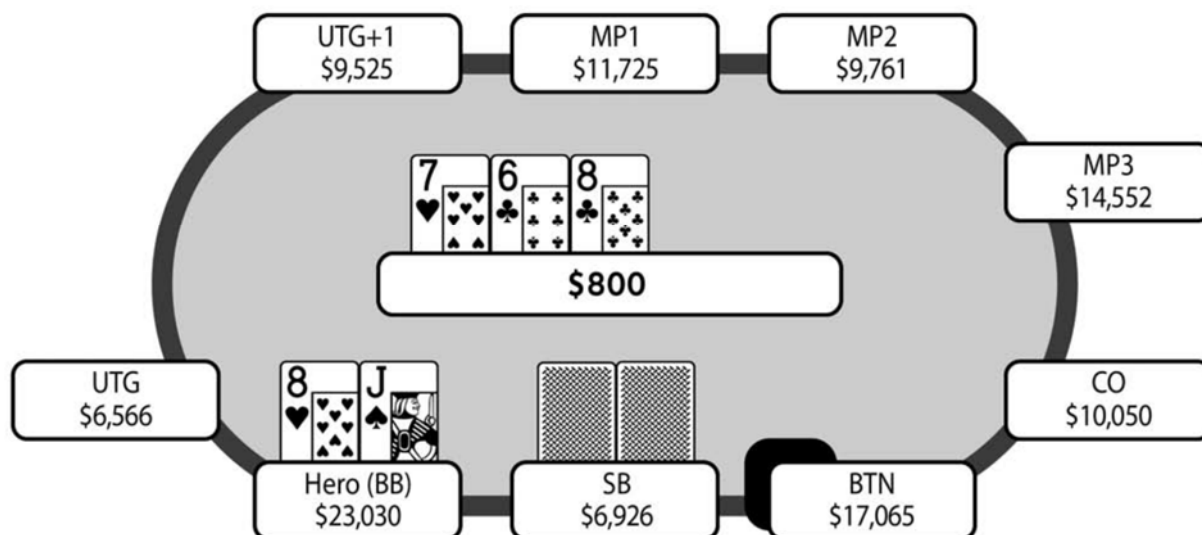

SB ставит 456 в банк 800. Внутренний голос подсказывает, что мне следует сыграть рейз со своей рукой для защиты, но с практической точки зрения мне это не очень нравится, поскольку оппонент может зарядить пуш с очень широким диапазоном, который включает в себя сильные готовые руки и сильные дро. Против такого диапазона я окажусь в плохом положении. Даже если я сыграю рейз, и он просто заколлирует, то на терне может выйти очень много неприятных карт, которые создадут ситуации, в которых я не буду знать, что делать. Все из-за того, что моей руке сложно усилиться на терне, который вполне может подойти его спектру. Таким образом, я решаю, что буду коллировать и пересмотрю ситуацию на терне.

На терн выходит третья трефа и оверкарта, и SB чекает. Если бы он решил поставить примерно половину банка, думаю, что я ответил бы коллом. До сих пор в раздаче я не показал реальной силы, просто коллирую на префлопе и флопе, и поэтому он может решить, что в такой ситуации я буду фолдить, столкнувшись с давлением, что позволяет ему контбетить с широким диапазоном рук, особенно с руками, в которых есть трефовая карта или, быть может, с гатшотом или стрит-дро. Если бы в определенный момент раздачи я проявил силу, то тогда больше склонялся бы к фолду на терне, поскольку его восприятие моего диапазона было бы более тайтовым.

Тем не менее, он чекает, и теперь я хочу защитить свою руку, поскольку у него, скорее всего, есть много аутов против моей довольно средней готовой руки. Я ставлю чуть меньше половины банка, так как не хочу терять фишки, если он поставил ловушку. Если он заколлирует, я планирую чекать на большинстве риверов, разве что ривер не будет подходящим для превращения моей руки в блеф. Но оппонент фолдит.

Крис

Мне нравится твой флэт-колл в позиции, и я согласен, что при такой глубине стека лучше поляризовать свой 3-бет диапазон в игре блайнд против блайнда. Розыгрыш J-8o после рейза 2.5BB в позиции против нормального диапазона рейза SB прибылен, если ты будешь правильно действовать на постфлопе. Флоп 7♥-6♣-8♣ благоприятен, но не настолько, чтобы искать возможность вложить оставшуюся часть своего стека на флопе. Мне нравится твой колл на флопе с целью переоценки раздачи после выхода карты терна. K♣ на терне не самая лучшая карта для твоей руки, но противник будет полу-блефовать здесь довольно часто, чтобы ты мог прибыльно коллировать второй баррель и переоценивать ситуацию на ривере. Но он решил чекнуть на этой карте терна. Я считаю, что на таком терне он должен почти всегда продолжать ставить с сильной рукой по двум причинам. Во-первых, для защиты, опасаясь, что мы очень часто получим бесплатную карту и реализуем наше эквити, не коллируя ставку терна. Во-вторых, многие карты ривера, например, любая трефа или карта, закрывающая стрит, могут не дать ему экшена и позволят вам перетянуть его с более слабой рукой, поэтому он должен склоняться к ставке на терне с сильной рукой, чтобы предотвратить все это.

После чека SB на терне, ставка с J-8o без трефы является обязательной. Многие карты ривера не подойдут вашей руке, и противник будет чек-коллить здесь с множеством пар и стрит-дро, то есть с руками слабее вашей. Таким образом, ставка терна подходит как для вэлью, так и для защиты. Вы точно окажетесь в сложной ситуации, если получите чек-рейз на терне. Однако я не ожидаю, что это будет происходить столь часто, потому что противник после своего чека на терне будет ожидать от вас ответного чека. Я бы поставил на терне немного больше, чтобы получить больше вэлью от чек-коллов противника с худшими руками. Кроме того, будет трудно получить вэлью еще на одной улице при многих картах ривера, поэтому тебе желательно получить больше вэлью на терне. Более того, твоя рука сейчас, вероятно, лучшая, но сильно уязвима без трефы или стрит-дро, чтобы дойти с ней до шоудауна, поэтому сейчас нам нужно добрать как можно больше с таких рук оппонента, как, например, 10-7 с 10♣, которые всегда будут коллировать на терне в ответ на ставку нормального размера.

Заключение

Это еще одна раздача, которую я разыграл хорошо, но был неточен в выборе размера ставки на терне. Мне хотелось сохранить фишки в (маловероятной) ситуации чек-рейза, однако я потерял много вэлью в (вполне вероятной) ситуации чек-колла.

Раздача 6

Исполнение блефа

Игра: PokerStars Quarterly Supernova, Февраль 2014

Рука: 5♠-4♠

Позиция: BB

Игроков за столом: 9

Блайнды/анте: 100/200

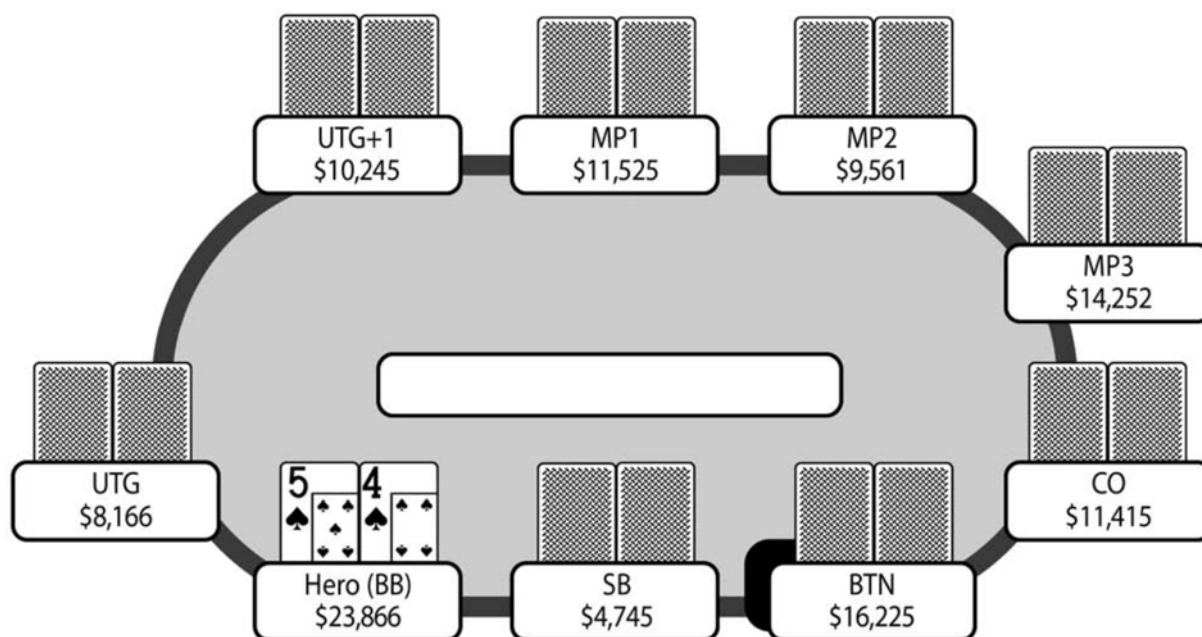

Префлоп: Герой на BB с 5♠-4♠

2 фолд, MP1 рейз 400, 3 фолд, BTN колл 400, SB фолд, Герой колл 200

Флоп: (1,300) 10♦-9♣-J♦ (3 игрока)

Герой чек, MP1 чек, BTN чек

Терн: (1,300) 10♦-9♣-J♦-6♥ (3 игрока)

Герой бет 750, MP1 колл 750, BTN фолд

Ривер: (2,800) 10♦-9♣-J♦-6♥-7♥ (2 игрока)

Герой чек, MP1 чек

Байрон

Теперь блайнды составляют 100-200, и я играю со стеком примерно 55BB, покрывая всех игроков за столом. Игрок на MP1 рейзит до 2BB и получает колл на баттоне. У меня на BB 5-4s и, получая шансы банка 5.5 к 1, я решаю коллировать. Я принял такое решение, поскольку покрывал стеки обоих оппонентов. Если бы размер моего стека составлял порядка 45BB, и при этом их стеки были бы больше моего, то в этом случае я бы в меньшей степени склонялся к розыгрышу этой руки.

Я совершенно не попадаю во флоп 10♦-9♣-J♦, а он хорошо подходит диапазоном обоих противников, особенно баттону. Поскольку он коллировал, а не рейзил при глубине стека 60BB против первоначального рейзера, вероятно, сейчас у него достойная рука, которая хорошо попала во флоп, поэтому доска 9-10-J с двумя бубнами хорошо подходит его диапазону. Однако на флопе оба прочекали. Поскольку первоначальный рейзер не поставил контбет на столь дровяной доске, мы можем предположить, что у него нет очень сильной руки, поскольку он, скорее всего, защищал бы ее. Также немного удивительно, что баттон не поставил на флопе после чека MP1, поскольку, как уже обсуждалось ранее, флоп должен хорошо подходить его диапазону. Это, конечно, хорошо для его воспринимаемого диапазона, если бы не его фактическая рука.

На терн выходит бланк: 10♦-9♣-J♦-6♥

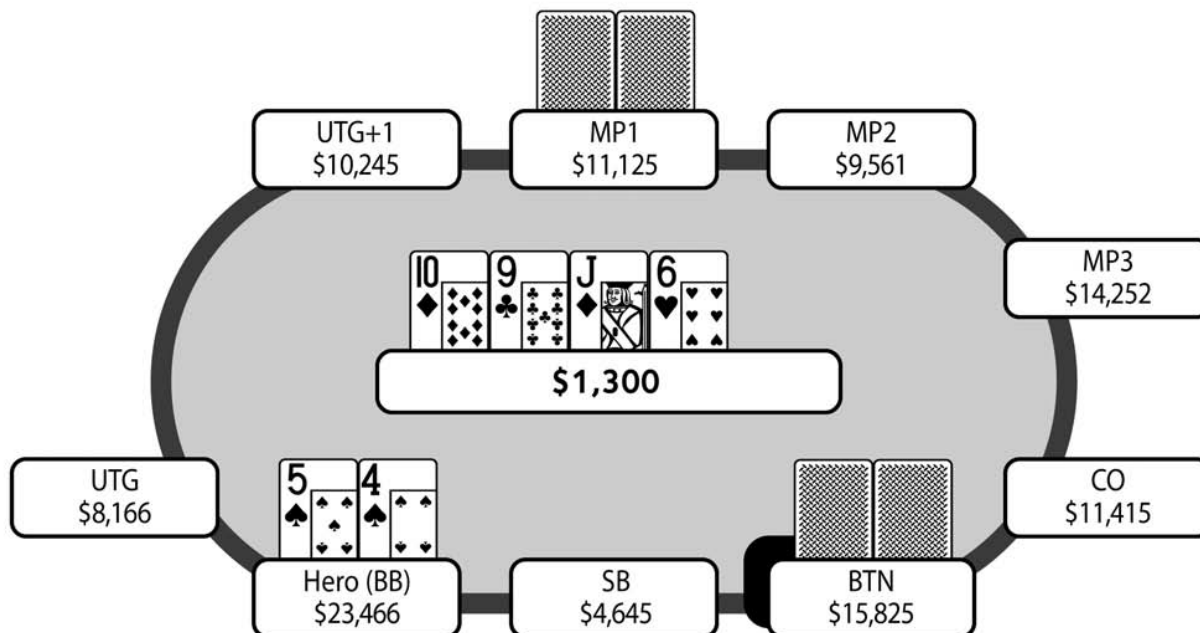

Я решаю, что это хорошая ситуация для блефа и ставлю 750 в банк 1,300, даже несмотря на наличие двух оппонентов. Мне нужно выигрывать только в 37% случаев, чтобы показать прибыль. Поскольку оба оппонента проявили слабость, не поставив на флопе, я думаю, что моя ставка будет +EV игрой. Однако MP1 коллирует, а баттон фолдит.

Ривер 10♦-9♣-J♦-6♥-7♥, и я думаю продолжать блефовать на ривере ставкой примерно 2,000 в банк 2,800. Так как у меня очень широкий диапазон, я могу изображать сильную руку и могу запросто выбить маргинальные

готовые руки. Однако я решаю сдать и чекаю. Одним из факторов, повлиявших на мое решение, был мгновенный колл MP1 после моего блефа на терне. Тем не менее, я недоволен тем, что не сделал эту ставку на ривере, поскольку у MP1 почти никогда не будет 8, и ему будет очень сложно коллировать с однопарной рукой, типа K-10 или Q-J. MP1 также чекает и показывает A-J.

Крис

Это невероятно легкий колл на префлопе, который я могу делать даже при стеке 45BB и даже если оппоненты покрывают меня. Очень важен тот факт, что вы закрываете экшн и не рискуете получить сквиз. Когда на флопе три игрока чекают, маловероятно, что у кого-либо окажется очень сильная рука. Тем не менее, префлоп рейзер зачастую будет пот-контролировать, а не играть контбет на флопе типа 10♦-9♣-J♦, а чек баттона не обязательно означает, что он сдаётся. Мне приходилось видеть чеки от префлоп рейзеров с такими сильными руками как K-K или Q-Q, которые они делают с целью избежать столкновения с рейзом на флопе и тем самым предотвратить увеличение банка. Кроме того, чек на флопе от Q-Q или K-K может позволить слабым рукам с очень маленьким эквити остаться в раздаче, где они скорее всего упали бы на контбет, который в свою очередь укажет на серьезную силу на столь дровяной доске.

Играя лид-бет на терне с рукой, имеющей нулевое эквити, такой как 5♠-4♠, ты можешь часто попасть под пот контроль или в ловушку префлоп рейзера, и если на ривере не появится подходящая карта для блефа, ты часто получишь колл-даун. Этот флоп хорошо подходит твоему общему диапазону, так как у тебя может часто оказаться комбинация одномастных и разномастных двух пар и стрит рук, в зависимости от того, как часто ты будешь защищаться в такой ситуации. Однако оставаться в раздаче на терне с рукой, близкой к нижней части твоего диапазона, не очень хорошая тактика, так как ставка на терне едва ли сработает в 37% случаев, требуемых для получения прибыли. Очевидно, ты можешь превратить эту неприбыльную ставку на терне в прибыльную ситуацию с двумя баррелями, планируя блеф на некоторых риверах. Но сейчас неясно, какие карты ривера подойдут для блефа. После ставки на терне и получения колла в этой раздаче от префлоп рейзера, я бы положил ему пару и стрит-дро комбинации (K-K, Q-Q, A-J, K-J, Q-J и Q-10). Для всех этих комбинаций 7 на ривере фактически является очень плохой картой для колл-дауна. Предполагая, что ты не играешь на терне с нулевым эквити, единственными сильными блеф-кэтчерами, которые проиграют на этой карте являются не доехавшие флэш-дро и руки, которые ты превращаешь в блеф. Поэтому, как сыграно, очень важно, что ты рассматриваешь сильную ставку на этой карте. Тебе не нужно беспокоиться о том, что твоя ставка выглядит слишком поляризованной для твоего оппонента, поскольку единственная возможная 8 в его диапазоне может быть в руке 9-8s или 8-8. Таким образом, со всеми своими комбинациями двух пар ты можешь комфортно ставить вэлью-бет, который также оставляет в твоём диапазоне много блефов.

Заключение

Я запутался в этой раздаче, допустив серьезную ошибку, не подумав о вероятных диапазонах рук MP1. Блеф на терне, вероятно, не очень хорош, но отказ от ставки на ривере является большим просчетом. Я уделил слишком много внимания довольно несущественному фактору (MP1 заколлировал ставку терна быстрее или медленнее), и не подумал о более значимых факторах, а именно о фактических диапазонах MP1, о моем воспринимаемом диапазоне, и о том, что я мог изображать на ривере.

Раздача 7

Планируем ривер на терне

Игра: PokerStars Quarterly Supernova, Февраль 2014

Рука: 9♥-10♥

Позиция: MP3

Игроков за столом: 9

Блайнды/анте: 125/250-25

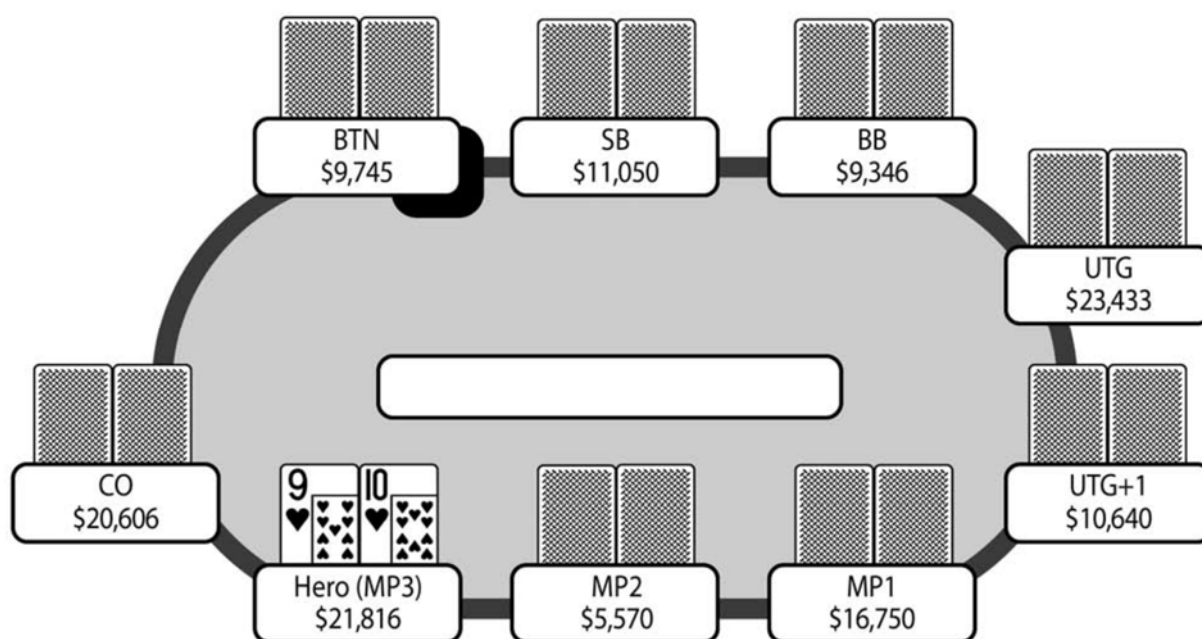

Префлоп: Герой на MP3 с 9♥-10♥

4 фолд, Герой рейз 500, 3 фолд, BB колл 250

Флоп: (1,350) A♣-4♦-10♣ (2 игрока)

BB чек, Герой бет 600, BB колл 600

Терн: (2,550) A♣-4♦-10♣-2♣ (2 игрока)

BB чек, Герой чек

Ривер: (2,550) A♣-4♦-10♣-2♣-8♣ (2 игрока)

BB чек, Герой чек

Байрон

Сейчас мы играем при блайндах и анте 125-250-25. Помимо катOFFа у оставшихся в раздаче игроков стеки равны примерно 40BB. Сидя на хайджеке, я открываюсь до 2BB с 10-9s, все фолдят до большого блайнда, последний коллирует.

Я ставлю стандартный контбет чуть меньше половины банка на флопе A♣-4♦-10♣, и большой блайнд коллирует. Не думаю, что он будет коллировать с руками типа Q-J или K-J, у которых только гатшот, поэтому его диапазон выглядит как вероятные A-x, 10-x и флэш-дро. Вряд ли он станет чек-рейзить с флэш-дро, поскольку очевидно, что в моем диапазоне должны присутствовать сильные тузы.

Терн 2♣, дающая третью трефу, и большой блайнд чекает.

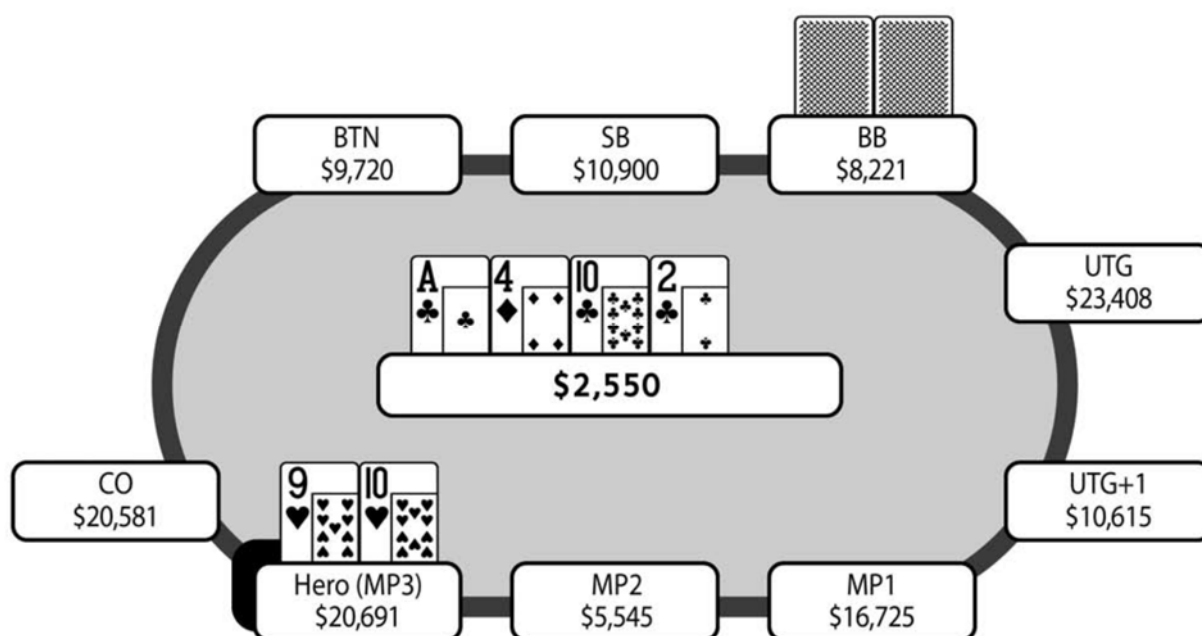

Если бы на терн вышла двойка не трэфовой масти, то я, вероятно, снова поставил бы около 2/3 банка, поскольку у оппонента редко окажется очень сильная рука, и такая ставка подготовит пуш на ривере. Таким образом, ему будет сложно коллировать терн, зная, что он может столкнуться с олл-ином на ривере. Ставки на терне должно быть достаточно, чтобы выбить его руки типа слабых A-x и K-10. Однако появление третьей трефы отговаривает меня от такой линии.

На ривер выходит четвертая трефа, и большой блайнд вновь чекает. Я задумываюсь о блефе (понимаю, что, сыграв чек, я, скорее всего, буду позади), но ставка на ривере будет выглядеть очень поляризованной: либо у меня высокая трефа, либо полный воздух. Если он хорошо подумает, то поймет, что я не стал бы ставить на ривере с маргинальной рукой, поэтому у меня не будет достаточного фолд-эквити, чтобы выбить его A-x или возможные 10-x, где «x» бьет мою 9. С другой стороны, ставке около 2/3 банка нужно сработать лишь в 40% случаев, поэтому данное решение вполне

может быть плюсовым. В итоге, большой блайнд показывает A-7 и забирает банк.

Крис

Я не согласен с твоим предположением, что противник не станет коллировать на флопе с Q-J, K-J или K-Q. Он подумает, что ты почти всегда будешь ставить контбет на такой текстуре доски, и поэтому, у его руки будет достаточно шоудаун-вэлью для колла против диапазона рейза хайджека. Добавь вероятность его улучшения или возможность блефа против твоих слабых готовых рук на определенных картах на одной из последующих улиц, и я бы почти всегда ожидал от него колла с такими руками на этом флопе.

После нашего ответного чека на терне мы позволяем этим бродвейным картам реализовать их эквити и даем им возможность блефовать на ривере в случае выхода четвертой тrefфы. Ставкой на терне мы защищаем наше эквити против этих рук, а также выбиваем лучшие десятки без тrefфовой карты. Кроме того, мы подготавливаем хорошую ситуацию для трех баррелей на ривере, чтобы блефом выбить многие слабые A-х руки. У противника на таком борде редко окажется сильная рука, кроме флэша, поскольку A-K, A-Q и десятки будут 3-бетить на префлопе при таких размерах стеков и позициях, поэтому помимо других сильных рук остаются только A-4, A-2 и A-10.

Как сыграно, мне нравится сдаваться на таком ривере, поскольку я согласен, что твоя ставка на ривере будет выглядеть слишком поляризованной после ответного чека на терне. Кроме того, тот, кому до вскрытия нужно заколлировать всего одну ставку, часто будет коллировать слишком широко, коллируя такую ставку на ривере с любым флэшем и возможно любой A-х рукой.

После ответного чека на терне я бы однозначно рассмотрел колл ставки на любой не тrefфовой низкой карте ривера, в зависимости от ее размера, потому что ожидаю, что противник превратит все свои бродвейные комбинации в блеф, чтобы выбить слабые пары. Я не ожидаю от него вэлью-бета с хорошей десяткой, поскольку в его диапазоне будет очень мало блефов, так как на терне закрылось флэш-дро.

Это сложная для розыгрыша рука. И ставка, и ответный чек на терне являются хорошими линиями, но только когда у тебя есть хороший план игры на ривере для каждой ситуации. Я бы принимал решение, основываясь на моем имидже на тот момент и на предположении о том, каким образом мой оппонент будет реагировать на обе эти линии.

Заключение

Я был слишком озабочен картой терна, которая закрыла флэш. Флэш-дро является лишь малой частью диапазона противника (особенно, если в него входят комбинации бродвея, которые коллировали ставку на флопе) и ставка на терне должна отлично сработать против A-х и 10-х рук. Это одна из тех раздач, в которой нужно разыгрывать терн и ривер в совокупности с общим планом на игру, поэтому принимая решение на терне важно планировать игру на ривере.

Раздача 8

Колл-даун с блеф-кэтчером

Игра: PokerStars Quarterly Supernova, Февраль 2014

Рука: 10♣-Q♣

Позиция: MP2

Игроков за столом: 9

Блайнды/анте: 125/250-25

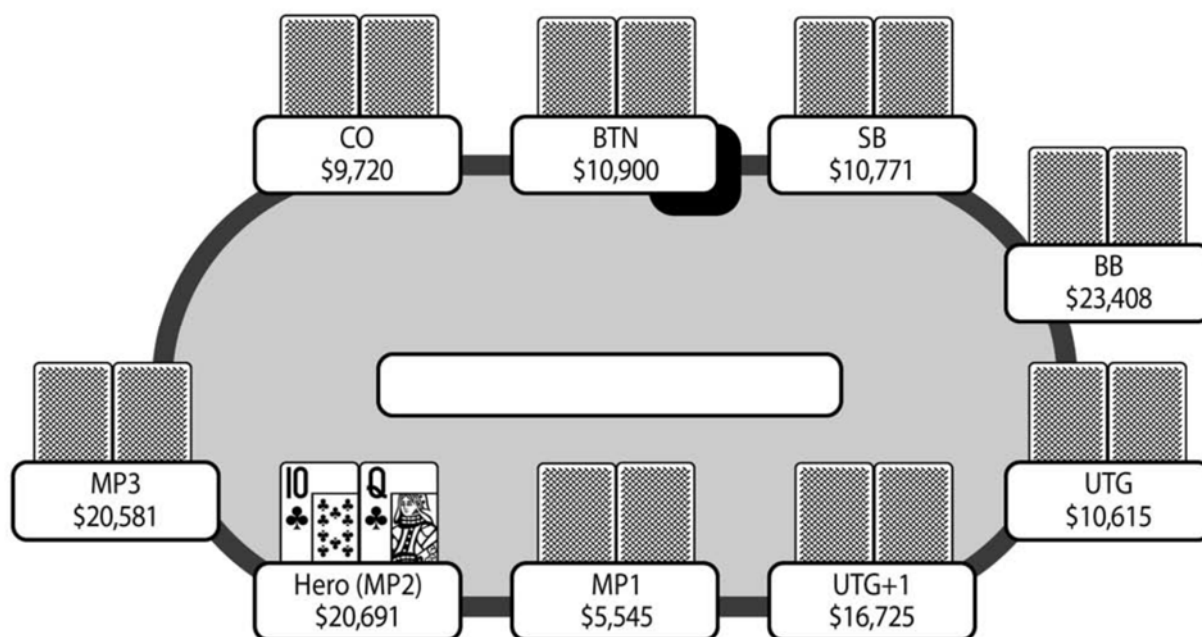

Префлоп: Герой на MP2 с 10♣-Q♣

3 фолд, Герой рейз 500, 4 фолд, BB колл 250

Флоп: (1,350) 10♥-5♦-9♣ (2 игрока)

BB чек, Герой бет 650, BB рейз 1,625, Герой колл 975

Терн: (4,600) 10♥-5♦-9♣-2♦ (2 игрока)

BB бет 2,650, Герой колл 2,650

Ривер: (9,900) 10♥-5♦-9♣-2♦-3♠ (2 игрока)

BB чек, Герой чек

Байрон

Мы играем при блайндах и анте 125-250-25. Я делаю рейз с Q-10s из позиции MP2. Все до BB фолдят, последний коллирует, и мы вдвоем смотрим флоп при глубине стеков примерно 80BB.

Флоп 10♥-5♦-9♣ дает мне топ-пару, и я ставлю контбет 650 в банк 1,350. Большой блайнд чек-рейзит до 1,650. Сейчас у него действительно может оказаться сильная готовая рука, но структура флопа 10-9-х также говорит и о наличии в его диапазоне множества стрит-дро. У меня топ-пара и бэкдорные стрит-дро и флэш-дро, поэтому здесь, похоже, легкий колл. Я знаю, что в его диапазоне помимо всего прочего могут быть Q-Q, K-K и A-A. Ре-рейз с этими руками на префлопе против опен-рейзера, диапазон которого должен быть довольно тайтовым, выглядел бы очень сильным, поэтому он вполне мог предпочесть поставить ловушку, сыграв коллом на префлопе.

На терне выходит бланк: 10♥-5♦-9♣-2♦.

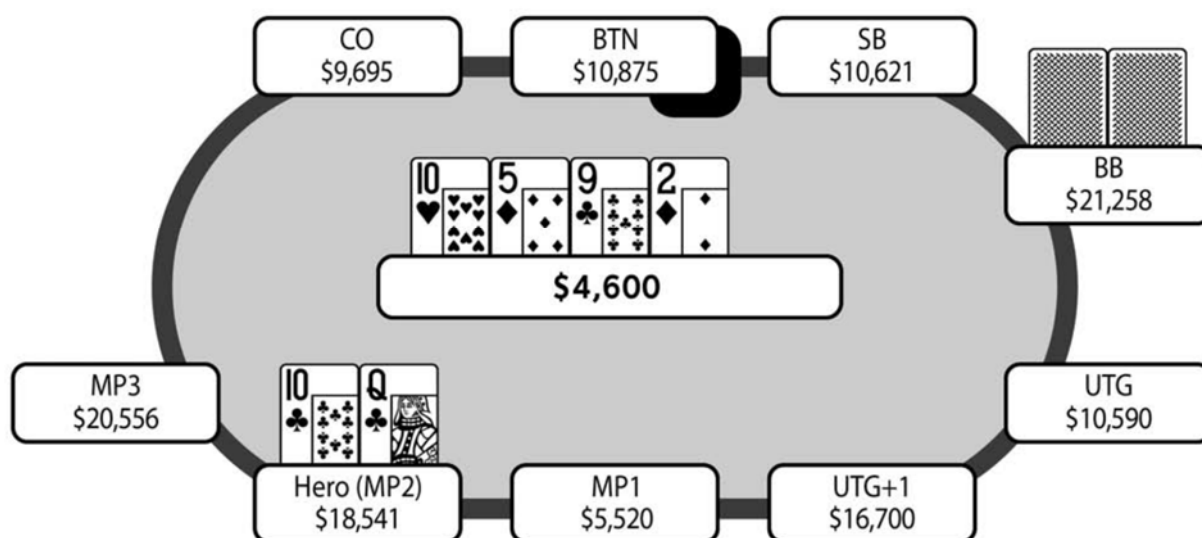

Большой блайнд ставит 2,650, что составляет порядка от 60% банка. Поскольку эта карта не помогла дро-рукам, здесь я с легкостью коллирую.

На ривере выходит еще один бланк, 10♥-5♦-9♣-2♦-3♠, и теперь BB чекает. Я не вижу смысла в ставке, поскольку не думаю, что смогу получить колл от более слабой руки. Я чекаю, и большой блайнд показывает полный воздух – 7♣-3♣. Если бы на ривере он зарядил ставку приличного размера, я оказался бы в сложной ситуации. Не знаю, заколлировал бы я или нет, поскольку решение в э том случае было бы довольно тонким. И, думаю, мне пришлось бы коллировать, поскольку здесь не собрались никакие дро, но все же я не в восторге от такого решения.

Крис

В этой раздаче ты разыгрываешь хэдс-ап банк с большим блайндом, который защищается на префлопе. На флопе $10♥-5♦-9♣$ с рукой $10♣-Q♣$ ты делаешь контбет на вэлью и неожиданно получаешь чек-рейз. Очевидно, твой оппонент мог поставить тебя в трудное положение с руками типа 10-9, 5-5, 9-9, 10-10, A-10 или даже с оверпарой, которую он решил слоуплеить на префлопе. Однако также маловероятно, что он играет полу-блеф с одним из множества стрит-дро (Q-J, K-Q, J-8, 8-7 и т.д.) или делает рейз с очень слабой рукой, которая не очень хороша для колла без позиции. В целом, в его диапазоне гораздо больше комбинаций, которые ты бьешь, а не наоборот. Более того, с потенциалом усилиться на последующих улицах, для тебя это легкий колл чек-рейза, чтобы увидеть карту терна в позиции.

Терн $2♦$ в значительной степени бланк, открывающий бубновое флэш-дро, однако он не усиливает другие руки, с которыми твой оппонент мог рейзить на флопе. Потенциально, противник мог чек-рейзить с бубновым бэкдорным флэш-дро. И если это действительно так, то карта терна очень даже кстати для тебя и, возможно, она создаст отличную ситуацию на ривере, в зависимости от карты, которая на него ляжет. По этой причине, я считаю, что $J♦$ будет наихудшей для тебя картой ривера, на которой я склонялся бы к фолду в ответ на большую ставку.

Но в действительности, доска выглядит для тебя совсем не опасной как на терне, так и на ривере. В итоге, борд принял следующий вид – $10♥-5♦-9♣-2♦-3♠$ (к риверу у тебя по-прежнему топ-пара, а всевозможные дро так и не доехали). Если бы твой оппонент зарядил большую ставку на этой карте, тогда я немного обеспокоился бы этим, поскольку здесь очень трудно продать блеф и все выглядит так, будто он должен сдаваться. Тем не менее, огромное количество не доехавших дро, вероятно, будет означать, что я, в конечном итоге, заколлирую, разве что не почувствую реальной силы от какого-нибудь тайминг теллса. Если бы у меня был хороший ридс на этого оппонента, что он никогда не станет продолжать на ривере с промазавшими дро, я бы мог спокойно сдаваться на большую ставку на ривере $3♠$, потому что он всегда будет показывать мне одну из вышеупомянутых вэлью рук.

В конечном счете, большой блайнд чекает, и здесь я думаю, что у твоей руки есть небольшой вэлью-бет. Несмотря на то, что чек твоего оппонента радует нас, я не вижу от него колла с более слабыми руками, только если он не кладет тебя на промазавшие дро типа Q-J. Не имея информации о том, что он в состоянии делать очень лузовые спекулятивные коллы, я, вероятно, брал бы ответный чек и смотрел бесплатный шоудаун. Как бы то ни было, у большого блайнда оказалась очень плохо разыгранная рука $7♣-3♣$ с плохим планом на игру.

Заключение

Это довольно простой пример блеф-кэтчинга. Основным его компонентом является гипотетическое решение о том, коллировать или нет большую ставку на ривере, когда очевидные дро так и не закрылись. Как отмечает Крис, это колл, который можно делать при наличии

соответствующих ридсов на противника, но в вакууме, это, вероятно, фолд. Также важно отметить, что Крис всегда обращает внимание на вероятные бэкдорные флэш-дро, что оказывает определенное влияние на его решение относительно целесообразности колла на ривере.

Раздача 9

Изображаем флэш

Игра: PokerStars Quarterly Supernova, Февраль 2014

Рука: Q♣-K♣

Позиция: UTG+1

Игроков за столом: 9

Блайнды/анте: 200/400-40

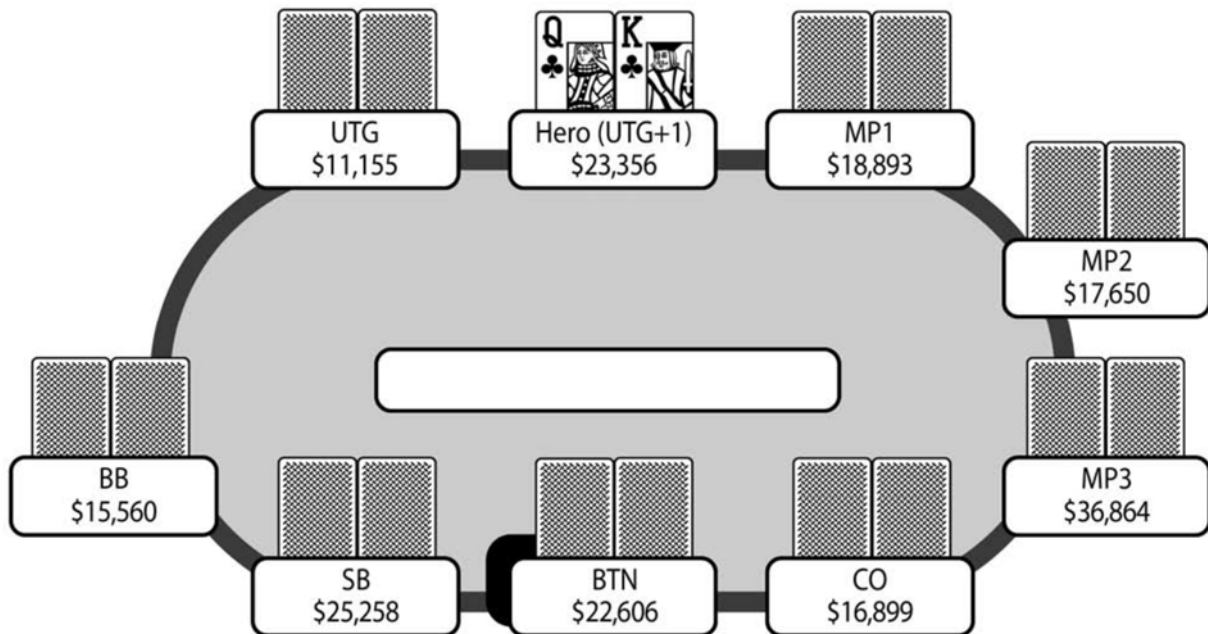

Префлоп: Герой на UTG с Q♣-K♣

UTG фолд, Герой рейз 800, 4 фолд, BTN ре-рейз 1,785, 2 фолд, Герой колл 985

Флоп: (4,530) K♦-3♦-7♦ (2 игрока)

Герой чек, BTN бет 1,875, Герой колл 1,875

Терн: (8,280) K♦-3♦-7♦-7♥ (2 игрока)

Герой чек, BTN чек

Ривер: (8,280) K♦-3♦-7♦-7♥-A♦ (2 игрока)

Герой чек, BTN чек

Байрон

Сейчас мы играем со стеками примерно 60BB, и я, будучи на UTG+1, делаю рейз до 800 фишек (2BB) с рукой K-Qs. Все до баттона фолдят, который заряжает небольшой 3-бет до 1,785. Размер его 3-бета выглядит немного подозрительно, поскольку я ожидал бы от него повышения до 3х или 3.5х. Я не уверен, означает ли этот рейз, что он заманивает меня в ловушку или просто лайтово 3-бетит. Так как я нахожусь на UTG+1, мой предполагаемый диапазон должен быть довольно тайтовым. Однако игрокам свойственно 3-бетить лайтнее при наличии в игре анте, поскольку соотношение риск/вознаграждение становится более привлекательным. Даже если сейчас у него монстр, я получаю огромные шансы на колл с рукой, которая хорошо попадает во флоп, при этом соотношение банка к стеку остается весьма привлекательным, так как у каждого нас довольно глубокие стеки.

Выходит монотонный флоп K♦-3♦-7♦, и баттон ставит 1,875, примерно 40% от банка. И вновь, его ставка выглядит довольно маленькой. Рейз здесь кажется ошибочным, поскольку я получу экшн только от рук сильнее и рук с неплохим эквити (например, A-Q или Q-Q с бубной). Колл позволяет оставить его диапазон широким и дает ему возможность продолжить баррелить со всеми его блефами.

Терн спаривает семерку, K♦-3♦-7♦-7♥, и когда он чекает вдогонку, я думаю, что моя рука будет лучшей почти в 100% случаев.

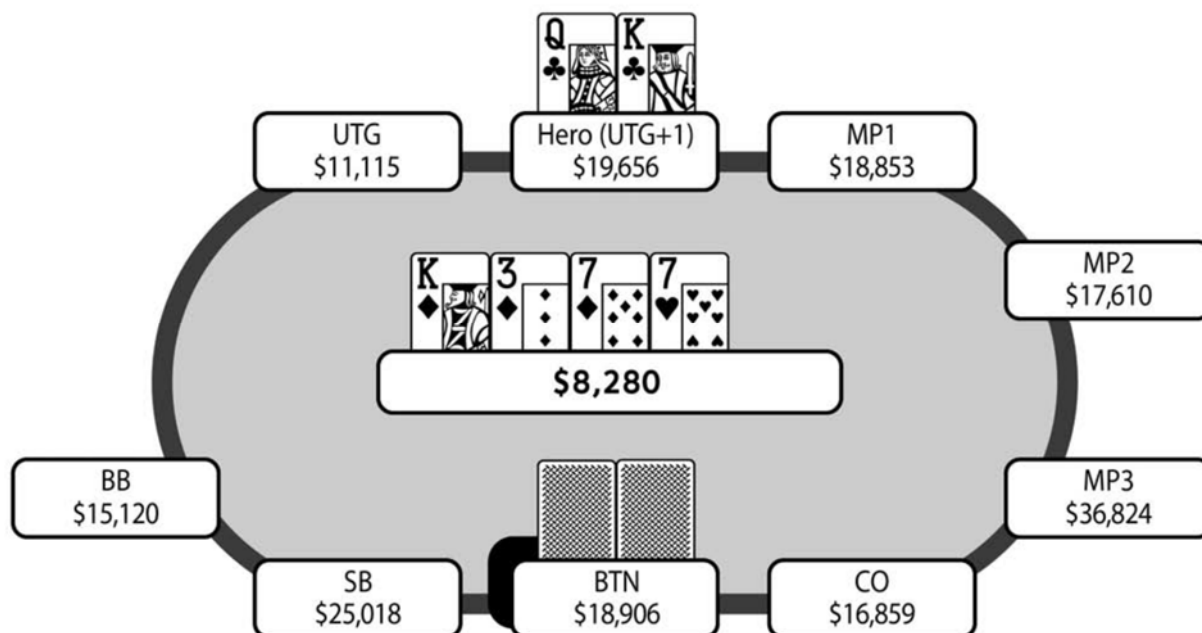

Судя по всему, его диапазон сейчас состоит из рук, таких как Q-Q и J-J с бубной. Эти руки отлично вписываются в его линию ставок.

На ривер выходит бубновый туз, K♦-3♦-7♦-7♥-A♦, худшая из возможных карт. Я рассматриваю ставку, чтобы попытаться изобразить флэш, но эта затея не кажется мне хорошей, поскольку учитывая его чек на терне, я полагаю, что у него часто окажется бубна и посему маловероятно, что он сдастся. Единственное, о чем я подумал после раздачи – быть может, мне

следовало поставить небольшой блок-бет на ривере, чтобы не позволить ему превратить в блеф такую руку, как J♥-J♠.

Он чекает вдогонку и показывает A-3s – руку, которую я не положил в его диапазон. Мне непонятен его префлоп рейз, поскольку зачастую он будет доминирован, при этом у него не было причин полагать, что я открываюсь лайтово.

Крис

Я согласен с большей частью твоего анализа этой раздачи. До ривера у тебя попросту не было альтернативы линии. На первый взгляд, на ривер упала ужасная для тебя карта, поскольку это четвертая бубна и оверкарта, а это значит, что тебя бьет любой туз и любая бубна. С другой стороны, это идеальная для тебя карта, чтобы превратить твою руку в блеф.

Важно понимать, насколько трудно будет противнику заколлировать ставку только с тузом. Единственной рукой, которую он бьет, является K-x без бубны, которую ты решил превратить в блеф. Не думаю, что противник будет ожидать от тебя блефа с этой рукой, поскольку у нее достаточно шоудаун-вэлью, чтобы просто прочекать с ней. Кроме того, ставка с твоими K-Q на ривере не позволит противнику блефовать с рукой, которую ты бьешь. Тебе не нужно ставить очень много, поскольку это может поляризовать твой диапазон с высокими флэшами и фулл-хаусами, тогда как ставка в 40% от банка будет иметь смысл со средними парами, включающими бубну.

Другим вариантом на ривере может быть чек-рейз и попытка изобразить фулл-хаус или K-Q с Q♦. Проблема в том, что противник почти всегда будет чекать вдогонку со всеми туз-хай руками, поймавшими топ-пару на ривере, которая бьет вас или даже с некоторыми маленькими флэшами. Таким образом, твой чек-рейз может заставить сфолдить только флэш с 10 или J или полный воздух, который ты и так бьешь. Если он не сработает, ты потеряешь половину стека. Попытка чек-рейза на таком ривере может иметь катастрофические последствия.

Заключение

Похоже, что ставка на ривере предпочтительнее чека. Если бы я более точно определил диапазон противника, то понял бы, что получу много вэлью от фолда случайных A-x рук без бубны, что составляет приличную часть его диапазона. Карта ривера A♦ имела важное значение, поскольку она, очевидно, блокировала эту карту в диапазоне противника, сильно ослабляя его.

Раздача 10

Премиум рука, короткий стек

Игра: PokerStars Quarterly Supernova, Февраль 2014

Рука: K♦-K♣

Позиция: BB

Игроков за столом: 9

Блайнды/анте: 400/800-80

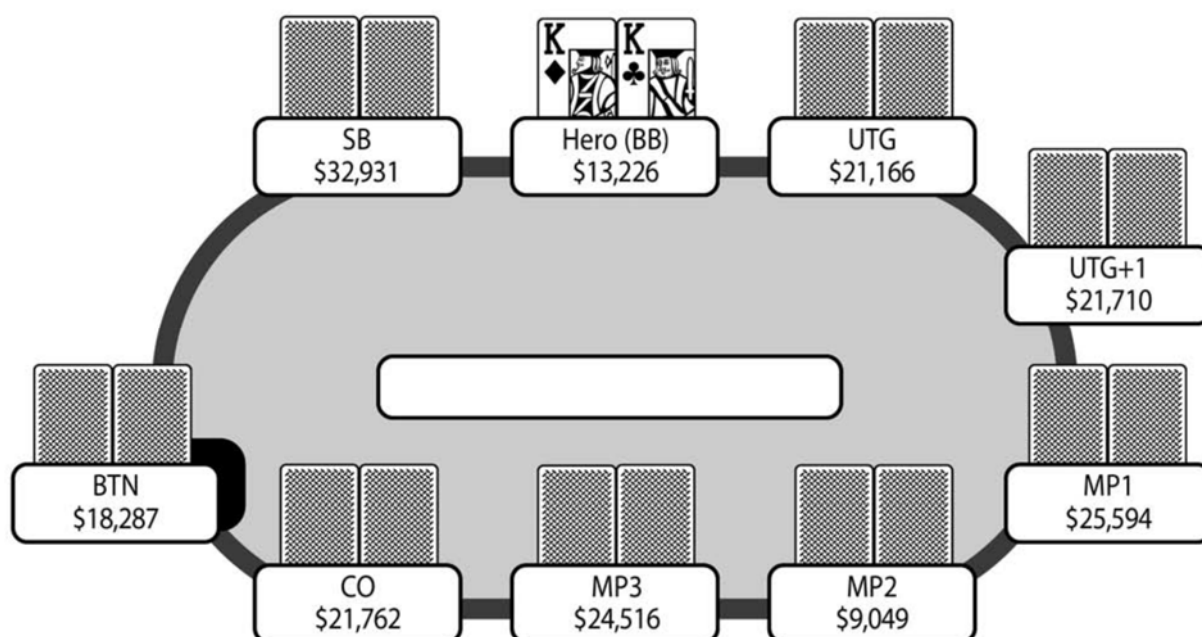

Префлоп: Герой на BB с K♦-K♣

6 фолд, BTN рейз 1,685, SB фолд, Герой колл 885

Флоп: (4,490) 3♥-9♥-9♠ (2 игрока)

Герой чек, BTN бет 1,750, Герой рейз 4,000, BTN фолд

Байрон

При блайндах и анте 400-800-80 я ловлю королей на большом блайнде со стеком 15BB. Баттон открывает чуть больше 2BB, и я думаю, как лучше разыграть свою руку, чтобы максимизировать шанс задвинуть все фишки в центр стола. При эффективном стеке 15BB я не знаю наверняка, как действовать в подобных ситуациях. Если у баттона сильная рука, типа A-J или 7-7, было бы лучше сыграть рейз или пуш на префлопе, поскольку я, скорее всего, получу колл в ситуации, где смогу побить его. Кроме того, если я сыграю флэт-коллом, может запросто выйти такой флоп, на котором он выбросит свою руку. Однако если в его диапазоне много слабых рук, имеет

смысл флэт-коллить на префлопе и надеяться, что он зацепится за флоп, что позволит мне получить все фишки на какой-нибудь из последующих улиц. Так как этот игрок был довольно активен, я предполагаю, что у него широкий диапазон и выбираю последний вариант – колл на префлопе.

Флоп 3♥-9♥-9♠ бесполезен, поскольку крайне маловероятно, что он смог помочь оппоненту.

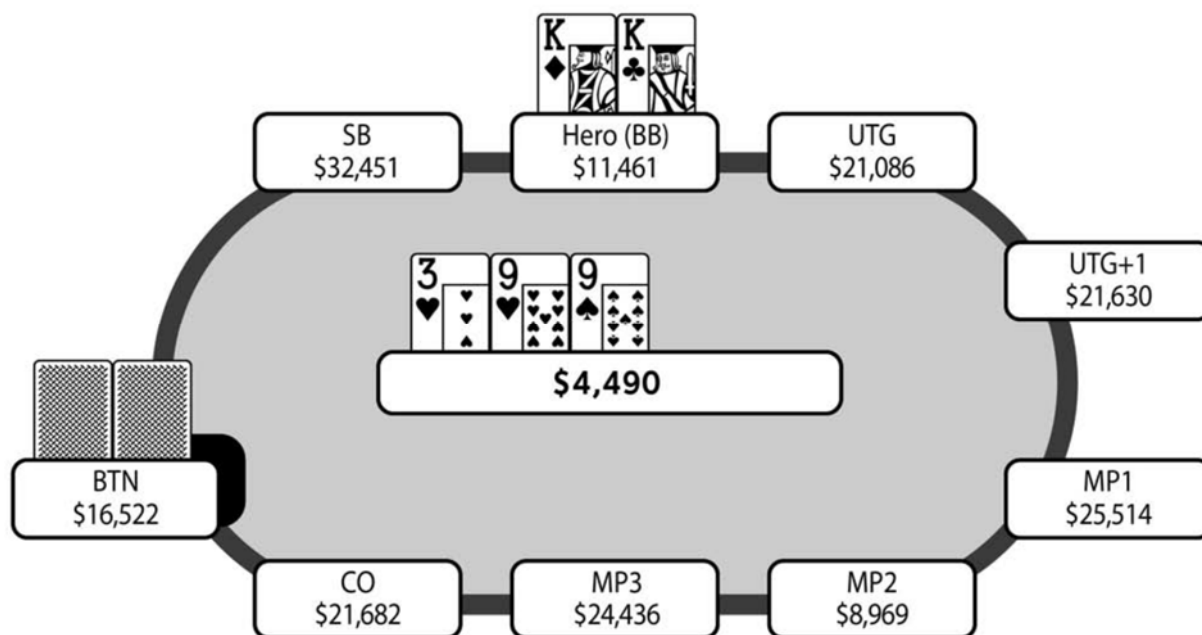

Я чекаю, и оппонент ставит небольшой контбет примерно 40% банка, на что я отвечаю довольно маленьким чек-рейзом. Колл мне не нравится, поскольку он выглядит слишком подозрительно. Почему я вкладываю на флопе такой процент своего стека, который довольно сильно сужает мой диапазон? Я предпочитаю чек-рейзить так, чтобы он мог прочесть это как прямую попытку блефа. Тем не менее, после недолгих размышлений, он фолдит. Одним из вариантов, который не пришел мне в голову, был донк на флопе, и, на мой взгляд, это могла быть лучшая линия. Баттон будет неохотно фолдить, поскольку моя ставка может запросто оказаться попыткой украсть банк, если я совершенно не попал во флоп, так как мне сложно что-либо изображать. Если он положит в мой диапазон флэш-дро, то в этом случае он может просто коллировать. Если карта терна не закроет флэш, и я снова поставлю, ему вновь будет трудно фолдить, так как у меня может быть полный воздух.

Крис

Если противник в поздней позиции действует тайтово, то в такой ситуации я предпочитаю пушить на префлопе, потому что у него часто окажется достаточно сильная для колла рука. Кроме того, может выйти страшный флоп, который убьет весь экшн. Например, на флоп могут прийти Q-J-9, и я лишусь экшена против рук типа 7-7, которые очевидно коллировали

бы на префлопе. Нет никакой надобности вносить разнообразие в постфлоп игру при стеке 15BB. Чек-колл на флопе после контбета выглядел бы очень сильным, поэтому противник редко станет заряжать три барреля с воздухом.

Мне нравится твоя линия колла на префлопе, если наш оппонент очень лузов. Мы почти всегда зря потратим вэлью такой руки, если запустим, так как противник редко ответит коллом. Я не стал бы расставлять ловушки с Q-Q или J-J, поскольку эти руки слишком уязвимы к оверкартам. Однако K-K и A-A являются идеальными кандидатами для заманивания в ловушку, потому что с этими руками очень трудно оказаться перетянутым на флопе, сталкиваясь с широким диапазоном рейза баттона. Когда выходит такой сухой флоп, нам следует определить, как лучше разыграть нашу руку. А-хай всегда будет коллировать, если ты сыграешь чек-пуш на флопе, потому что в твоём диапазоне может оказаться очень много флэш-дро, и даже если ты не получишь колл, ты заберешь дополнительный контбет, который не забрал бы, если бы запустил на префлопе. Небольшой чек-рейз почти всегда будет указывать на флэш-дро или 9. На самом деле, мне он не нравится, так как чек-рейз в данной ситуации выглядит сильнее пуша и может заставить противника выбросить его слабые А-хай.

Один из вариантов, который ты рассмотрел в конце своего анализа – донк-бет. Обычно он хорошо сработает против агрессивного игрока, который возможно мог бы продолжить с большей частью своего диапазона, поскольку твои действия выглядят очень слабыми. Я бы не удивился увидеть флоат от оппонента, рейз или даже пуш при такой линии и очень редко фолд. Единственный недостаток в том, что если противник сыграет фолд, ты потеряешь контбет, который очень пригодился бы твоему маленькому стеку. Однако я считаю, что эта линия предлагает лучшую возможность удвоиться на такой доске после слоуплея на префлопе.

Заключение

Донк на столь сухой доске кажется хорошим. Я не помню розыгрыша этой раздачи, но думаю, что я, вероятнее всего, мгновенно прочекал, забыв о том, что игра на автопилоте теряет тонну EV. При последующем рассмотрении этой раздачи линия кажется довольно очевидной.

Раздача 11

Рассматриваем все возможные линии

Игра: PokerStars Quarterly Supernova, Февраль 2014

Рука: A♦-9♦

Позиция: MP1

Игроков за столом: 9

Блайнды/анте: 600/1,200-120

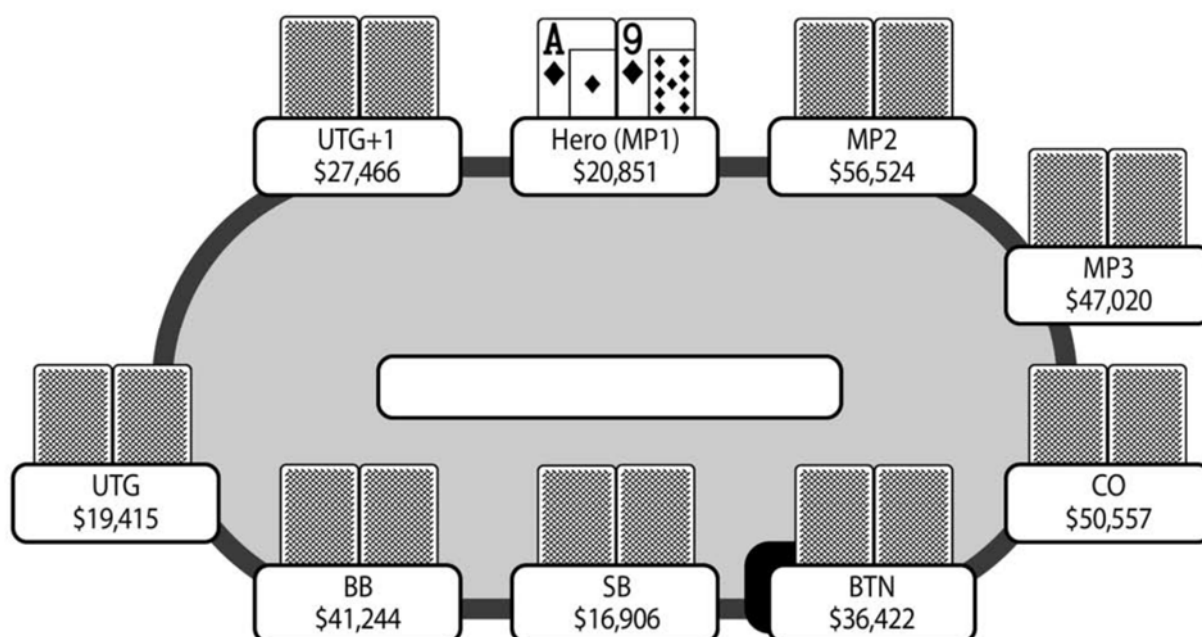

Префлоп: Герой на MP1 с A♦-9♦

2 фолд, Герой рейз 2,400, MP2 фолд, MP3 колл 2,400, 4 фолд

Флоп: (7,680) J♣-9♣-2♠ (2 игрока)

Герой чек, MP3 бет 3,600, Герой колл 3,600

Терн: (14,880) J♣-9♣-2♠-8♠ (2 игрока)

Герой чек, MP3 бет 9,600, Герой фолд

Байрон

Со стеком примерно 17BB я открываю до 2BB с A-9s, сидя на MP1. Меня коллирует MP3, размер стека которого значительно превышает мой, и все остальные фолдят. Если смотреть на размеры стеков игроков, сидящих за MP3, то здесь один игрок покрывает его, а двое других (баттон и большой блайнд) могут сильно навредить ему. Поэтому в данном случае я

подозреваю, что у MP3 не самая сильная рука. Если бы у него было что-то типа A-Q+ или 9-9+, он, скорее всего, сделал бы рейз, чтобы не дать другим игрокам хорошие шансы на колл. Это заставляет меня думать, что его диапазон состоит преимущественно из рук, с которыми он хотел бы играть в позиции против моего более короткого стека, и в то же время рук, которые не оправдывают инвестиции слишком большого количества фишек. Другими словами, в его диапазоне могут быть руки типа A-10, K-Q и возможно некоторые одномастные комбо, типа J-10s, Q-10s и т.д.

Флоп J♣-9♣-2♠ дает мне среднюю пару с топ-киккером.

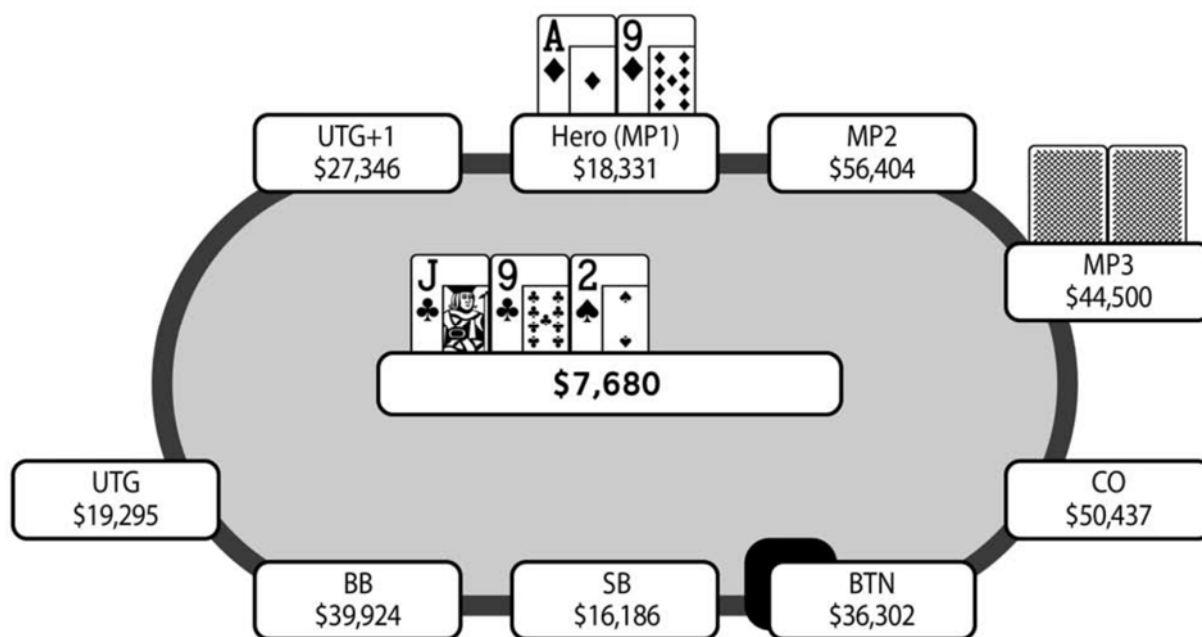

Если я сейчас сделаю очевидный контбет примерно 3,500, и он запушит, я окажусь в неудобном положении. Я, скорее всего, буду вынужден коллировать, поскольку комбо J♣-9♣ означает, что в его диапазоне может быть достаточное количество дро рук, а также готовые руки J-x. Однако я решаю чекнуть, планируя играть чек-колл (предполагая, что он будет ставить). Таким образом, я могу оставить его диапазон широким и возможно получу некоторое вэлью от рук, с которыми он решит блефовать. Поэтому я играю чек и коллирую его ставку чуть меньше половины пота.

На терн выходит J♣-9♣-2♠-8♠, которая помогает ему только в том случае, если у него Q-10 или 9-8, обе руки кажутся маловероятными для префлоп колла при такой глубине стека. Я чекаю, и он делает ставку, которая сильно привязывает меня к банку в случае колла. После недолгих размышлений я решаю сдаться. Рассматривая эту раздачу с его точки зрения, я точно во что-то попал, когда решил играть на флопе чек-колл, поскольку я вкладываю 20% своего стека. Если бы у меня ничего не было или если бы была сильная рука, я, скорее всего, поставил бы на флопе. Когда я играю чек-колл, у меня однозначно что-то есть, но, скорее всего, не настолько сильная рука, как топ-пара. Его ставка на терне предполагает, что он бьет такую руку, поэтому я решаю сдаться.

Тем не менее, я не совсем уверен, что это правильное решение, поскольку, выбирая чек-колл вместо ставки, я изображаю исключительно слабую готовую руку, что могло позволить ему поставить два барреля с целью выбить мою среднюю руку. У меня короткий стек, и я совсем не уверен, сыграл ли здесь слишком нитово с достойной рукой или отделался относительно дешево.

Крис

Имея в своем стеке лишь 17BB, я предпочитаю прилично сузить свой диапазон рейза, потому что не смогу быть достаточно гибким на постфлопе, чтобы играть по улицам. При таком размере стека я перестану рейзить мелкие пары, поскольку у них нет блокеров против сильных рук, и они плохо попадают во флоп. Я продолжу рейзить бродвей руки, поскольку они лучше попадают во флоп, и у них есть блокеры. A-9s – рука, с которой я буду фолдить или иногда рейзить при таком стеке в ранней позиции. Это зависит от стола. Если люди коллируют слишком часто, я буду выбрасывать A-9, поскольку эта рука не очень хорошо попадает во флоп и неудавшийся контбет будет стоить мне приличной части стека. Если стол более тайтовый, тогда это становится хорошей ситуацией, чтобы попытаться украсть блайнды и анте.

Ты достаточно хорошо оценил диапазон своего оппонента на префлопе, и ты все еще впереди большей части его диапазона на флопе J♣-9♣-2♠. Мне не нравится контбет здесь, по большей части из-за сложной для нас ситуации на терне в случае колла нашего оппонента. На терне наш стек будет равен примерно размеру банка. Это было бы очень неприятно при таких картах, как 10, дама или король. Если мы сделаем контбет, а противник запушит, я согласен, что нам нужно коллировать. Мы получаем отличные шансы на колл, и будем неплохо стоять против общего диапазона оппонента, который будет состоять в основном из дро, которые мы бьем. Значительной частью диапазона противника также будут J-х руки, но у A-9 неплохое эквити против них, за исключением A-J.

Мне также не нравится линия чек-колл, которую ты в конечном счете выбрал. Ты поставишь себя во множество неприятных ситуаций, столкнувшись со ставкой на терне, где ты вложишь приличную часть своего стека. Кроме того, в результате ты можешь получить блеф и выбросить лучшую руку. Я бы предпочел чек-пуш на флопе. Это добавляет тебе дополнительную ставку на флопе от мусорных рук твоего оппонента, которых здесь будет очень много, при этом он будет предполагать, что ты достаточно часто сыграешь чек-фолд на столь дровяной и скоординированной доске, и, помимо всего прочего, ты защитишь эквити своей руки. Ты будешь позади всех J-х рук и сможешь иногда переехать их, но будешь отлично стоять против рук, типа Q-10, флэш-дро и даже 9-х рук (с худшим киккером) или средних карманных пар, которые положат тебя на дро, что может заставить их чувствовать, что они получают хорошую цену для колла олл-ина. Может помочь и то, что у противника хороший стек, и он может рискнуть заколлировать лайтнее, чем обычно, поскольку это не навредит его стеку, даже если он тебя удвоит.

Заключение

Опять же, то что я не рассмотрел все варианты на конкретной улице стоило мне EV. Я рассматривал контбет или чек-колл на флопе. Чек-пуш даже не пришел мне в голову, поскольку такая игра у меня ассоциируется с очень сильной рукой (готовой или дро). Это в очередной раз доказывает, что нужно быть более гибким при рассмотрении вэлью рук.

Раздача 12

Розыгрыш дро в мультипоте

Игра: PokerStars Quarterly Supernova, Май 2014

Рука: J♣-Q♣

Позиция: UTG

Игроков за столом: 9

Блайнды/анте: 20/40

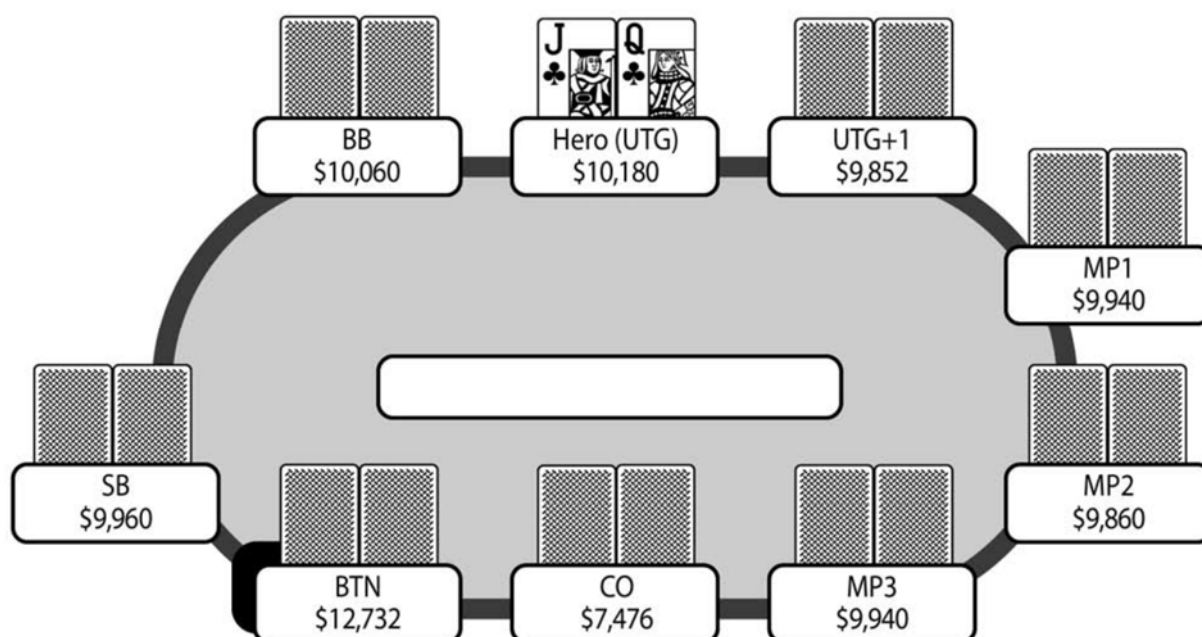

Префлоп: Герой на UTG с J♣-Q♣

Герой рейз 120, UTG+1 колл 120, MP1 колл 120, 3 фолд, BTN колл 120, 2 фолд

Флоп: (540) 4♣-6♣-9♦ (4 игрока)

Герой бет 200, UTG+1 рейз 624, 2 фолд, Герой колл 424

Терн: (1,788) 4♣-6♣-9♦-2♠ (2 игрока)

Герой чек, UTG+1 бет 1,420, Герой фолд

Байрон

Мы играем в самом начале турнира со средним стеком примерно 10,000, поэтому размер эффективного стека составляет 250BB. У меня нет никаких ридсов на оппонентов, но поскольку это фриролл для игроков со статусом Supernova, я ожидаю, что игроки являются, по крайней мере, достаточно компетентными. Сидя на UTG с Q♣-J♣, я открываюсь до 120 фишек. Двое

сидящих за мной игрока коллируют, то же делает и баттон. Оба блайнда фолдят, и мы вчетвером смотрим флоп.

На флоп приходит $4\clubsuit-6\clubsuit-9\spadesuit$, дающий мне флэш-дро с оверкартами.

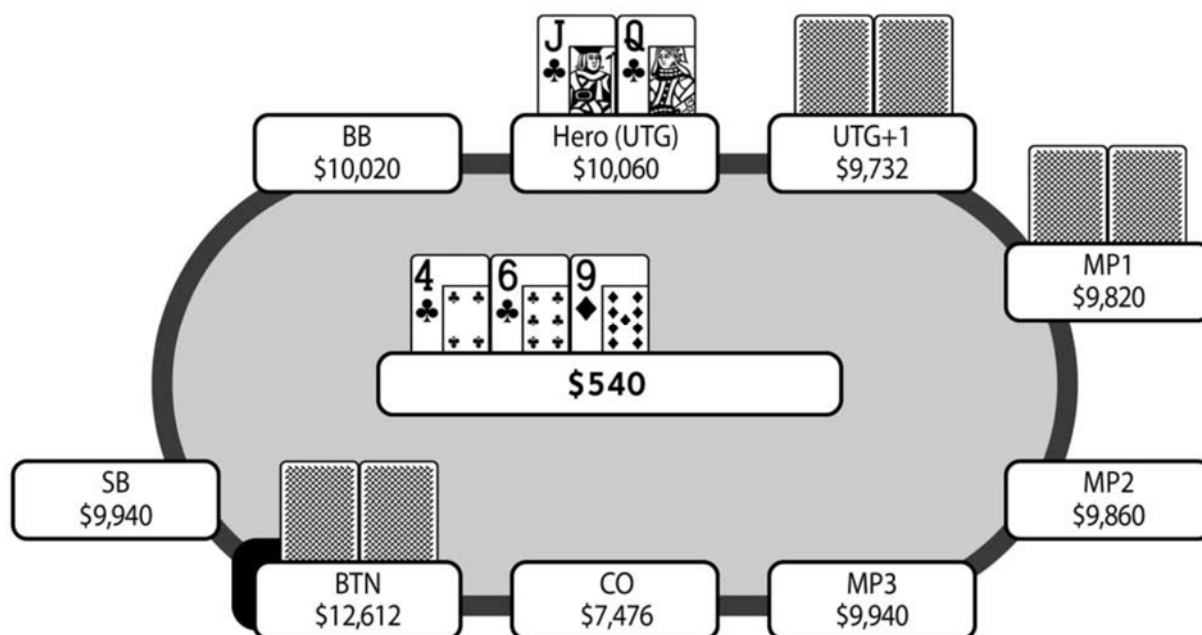

В банке 540, а эффективный стек равен примерно 10,000. И хотя у меня сильная рука, я насторожен, поскольку играю без позиции против трех игроков, при этом мое флэш-дро не натсовое. Если бы у меня были $A\clubsuit-Q\clubsuit$, я был бы более счастлив вложить много своих фишек против другого игрока, поскольку мое эквити никогда не будет плохим, так как у одного из игроков вполне может оказаться рука типа $K\clubsuit-J\clubsuit$, с которой я смогу прилично собрать.

Я решаю сделать небольшой контбет и ставлю 200. Если ни у кого из моих противников не окажется ровным счетом ничего, я заберу этот банк сразу, а ставка большего размера, вероятно, не будет иметь смысла. Если противник заколлирует, то зачастую у него будет довольно слабая рука, типа 9-8, и я окажусь в отличном положении, поскольку у меня будет куча «реального» эквити, а также фолд-эквити, так как он, скорее всего, не потащит свою руку на шоудаун, если не усилится. Кроме того, если я получу рейз, то в этом случае я смогу спокойно коллировать (предполагается рейз разумного, небольшого размера), а мой скромный контбет позволит в какой-то степени контролировать размер банка.

Игрок, находящийся в UTG+1 быстро рейзит до 624, а двое других сдаются. Его рейз кажется мне очень сильным. Все потому что я нахожусь в позиции UTG и ставлю против троих игроков контбет, который не стал бы делать без руки, поэтому оверпары весьма вероятны в моем диапазоне. Тем не менее противник сыграл рейз в ответ на мой контбет при двух не сказавших своего слова игроках, сидящих за ним. Не думаю, что он стал бы так играть без оверпары (10-10 и J-J, которые вполне могли просто коллировать на префлопе), сета или очень сильного дро – часто натсового

флэша. При таком борде, маловероятно, что у него две пары. Тем не менее я получаю отличные шансы банка и поэтому решаю коллировать.

На терн 4♣-6♣-9♦-2♠ выходит абсолютный бланк. В банке 1,788, а эффективный стек чуть больше 9,000. Я чекаю и UTG+1 ставит 1,420, примерно $\frac{3}{4}$ банка. Если бы он поставил меньше, скажем, половину пота 900, я бы склонялся к коллу, так как у меня неплохие потенциальные шансы, если на ривере закроется флэш. Однако размер, который он выбрал, сильно сокращает мои шансы, поэтому я решаю сдать. У меня неправильные шансы для попытки собрать флэш, и даже если я его соберу, у меня не будет хороших потенциальных шансов, так как я играю без позиции, и он может просто сыграть чек вдогонку или выбросить, если я сыграю донк на ривере. Кроме того, не факт, что попадание в даму или валета поможет мне, потому что если он сделает приличную ставку на ривере, я не смогу коллировать, так как его линия репрезентирует куда более серьезную руку.

Крис

Я согласен с большей частью твоего анализа и с розыгрышем руки, за исключение размера твоего контбета на флопе. Делая ставку всего 200 в банк 540 на такой дровяной доске против трех игроков, ты удаляешь очень сильные руки типа оверпар и сетов из своего диапазона. Если бы у тебя была одна из этих рук, уверен, ты ставил бы примерно 350, играя без позиции на столь дровяной доске. В подобной ситуации мне нравится делать контбет такого размера, который соответствовал бы всему моему диапазону.

И хотя ты сделал довольно слабый контбет, не думаю, что UTG+1 не попал в этот борд в 4-вэй поте. Твоя рука с двумя оверкартами и третьим натсовым флэш-дро выглядит монстром, но это ничто, когда ты играешь без позиции против очень сильного диапазона UTG+1. Собранный тобой флэш почти всегда даст тебе лучшую руку (если только противник не разыгрывает подобным образом натсовый флэш-дро), однако со столь очевидной рукой тебе будет сложно получить оплату. Дама или валет также могут дать тебе лучшую руку, но чаще нет, и просто заманят тебя оплатить больше ставок противника. Несмотря на все эти причины не продолжать оставаться в раздаче, ты все еще получаешь невероятные шансы банка, учитывая глубину стеков, поэтому коллировать такой рейз, чтобы увидеть карту терна не так уж и опасно.

Карта терна абсолютный бланк, и противник ставит примерно $\frac{3}{4}$ банка. Ты не получаешь достаточных шансов на колл, если только твои оверкарты (также, как и трефы) не являются вероятными аутами. Противник скорее всего либо слоуплеил на префлопе высокую оверпару, либо поймал на флопе сет. Ты получаешь неправильную цену для продолжения против этой доминирующей части его диапазона. Таким образом, фолд безусловно является лучшей игрой. Единственная серьезная проблема колла состоит в том, что на ривере ты будешь без позиции. Если ты соберешь свой флэш, противник может чекнуть вдогонку, если ты попытаешься максимизировать вэлью, играя через чек-рейз. Более того, твой донк на ривере после колла на двух улицах будет выглядеть довольно прозрачным, и твой оппонент возможно пойдет на хиро-фолд с очень сильной рукой. Эта раздача

действительно подчеркивает то, насколько сильны одномастные коннекторы при игре в позиции.

Заключение

Главный урок здесь – выбор правильного размера ставки на флопе. Небольшой размер, который я выбрал, лишает меня возможности репрезентировать сильные руки. Как отмечает Крис, вы никогда не будете ожидать столь маленького контбета на довольно дровяной доске от игрока с очень сильной рукой. Таким образом, выбранный мною размер ставки на флопе в значительной степени удаляет сильнейшую часть моего диапазона.

Раздача 13

Когда закрываются все дро

Игра: PokerStars Quarterly Supernova, Май 2014

Рука: К♠-Q♣

Позиция: MP2

Игроков за столом: 9

Блайнды/анте: 20/40

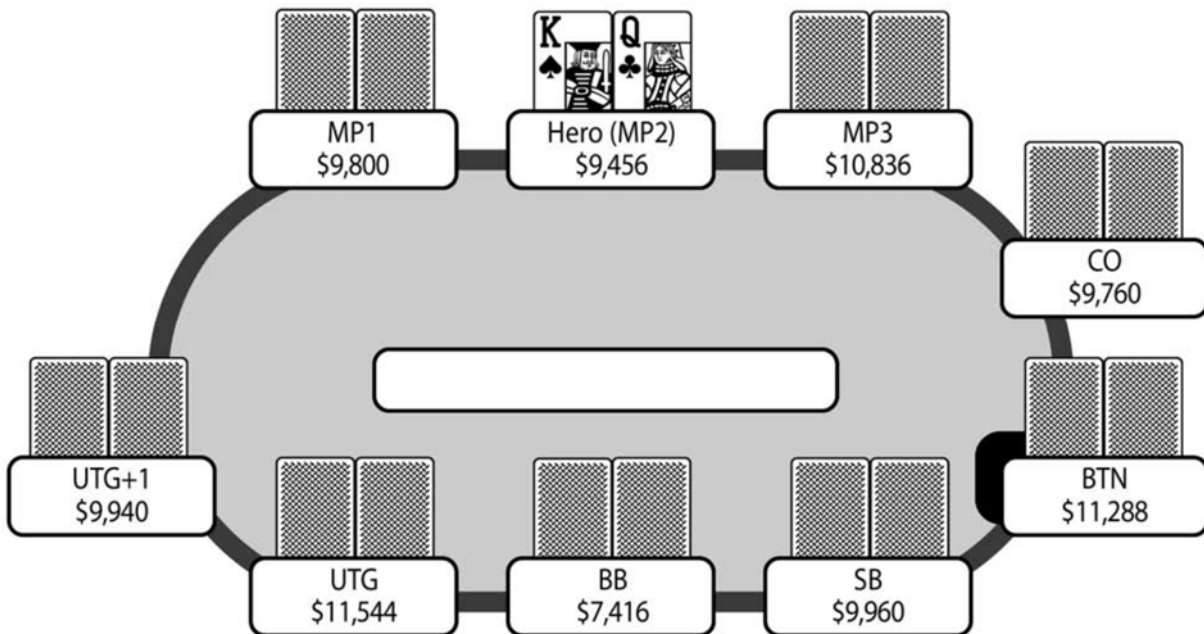

Префлоп: Герой на MP2 с К♠-Q♣

3 фолд, Герой рейз 100, 3 фолд, SB колл 80, BB колл 60

Флоп: (300) 4♦-Q♦-9♥ (3 игрока)

SB чек, BB чек, Герой бет 150, SB фолд, BB рейз 549, Герой колл 399

Терн: (1,398) 4♦-Q♦-9♥-K♦ (2 игрока)

BB бет 699, Герой колл 699

Ривер: (2,796) 4♦-Q♦-9♥-K♦-5♣ (2 игрока)

BB бет 1,398, Герой колл 1,398

Байрон

Мы все еще играем при блайндах 20-40, и эффективный стек по-прежнему равен 250BB, хотя варьируется для каждого игрока. Сидя на MP2 с $K\spadesuit-Q\clubsuit$ я делаю рейз до 100 фишек и получаю колл от обоих блайндов. На флоп выходят $4\spadesuit-Q\heartsuit-9\heartsuit$, дающие мне топ-пару со вторым киккером, хотя борд довольно дровяной с двумя бубнами и комбо Q-9. При банке 300, оба блайнда чекают, и я ставлю контбет в половину пота, 150. Маленький блайнд коллирует, а большой блайнд рейзит до 549. Банк вырастает до 999, где большой блайнд играет со стеком 6,767, однако мой стек больше.

Очевидно, что в диапазоне большого блайнда может быть много дро: две бубны и J-10, например, и также вероятны руки типа K-J и K-10, если он думает, что я стану контбетить со 100% диапазоном и выброшу достаточно часто. С топ-парой я считаю, что фолд не рассматривается, однако и ре-рейз я не рассматриваю как достойную линию, так как в этом случае я получу экшн только от очень сильных рук. Поэтому я просто коллирую.

Терн $4\spadesuit-Q\heartsuit-9\heartsuit-K\spadesuit$.

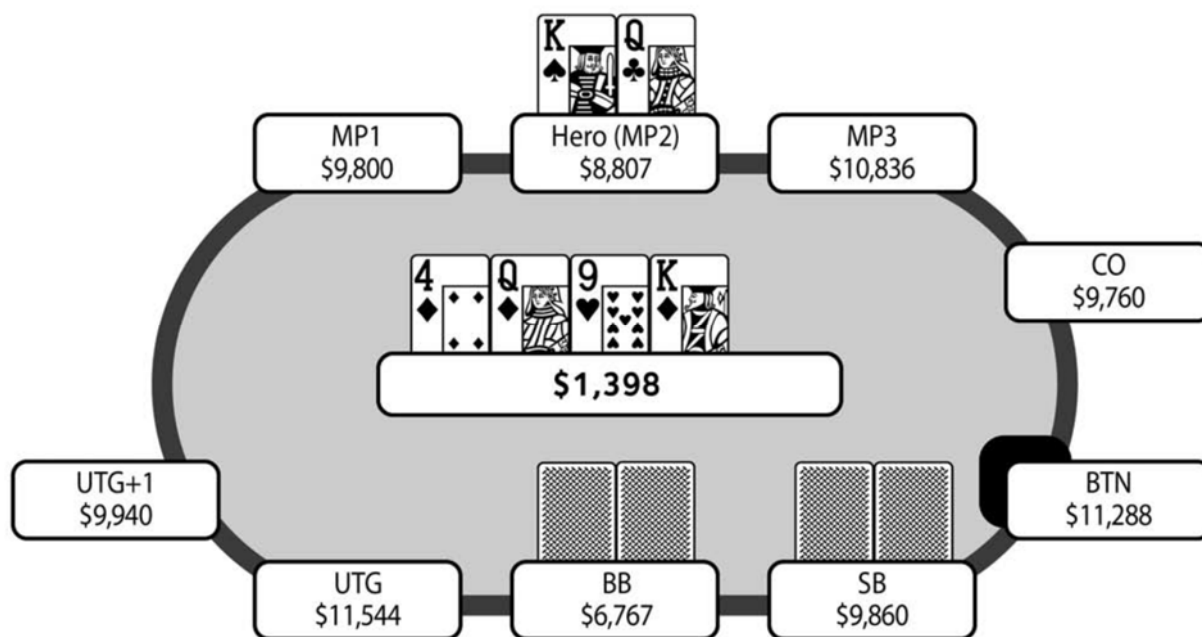

Это довольно дразнящая карта, так как теперь у меня две топ-пары, однако $K\spadesuit$ закрывает массу очевидных дро. В банке 1,398, и большой блайнд ставит теперь половину банка, 699. Я решаю коллировать, так как даже если у него флэш или стрит, на ривере у меня все еще есть четыре аута и мои потенциальные шансы будут очень хорошими – я могу даже забрать его стек. Более того, я не уверен, что сейчас позади. Поэтому коллирую.

На ривер выходит абсолютный бланк $4\spadesuit-Q\heartsuit-9\heartsuit-K\spadesuit-5\clubsuit$, и большой блайнд вновь ставит половину банка (1,398 в банк 2,796). У меня две топ-пары, и я получаю шансы на колл 3 к 1, хотя на самом деле догадываюсь, что должен найти здесь фолд. Я с трудом бью его диапазон, который в значительной степени состоит из готовых флэшей и J-10 стритов. Единственные руки,

которые я на самом деле бью – полные блефы, Q-9 и A-A, которые выбрали столь необычную линию. В итоге, каким-то образом я убедил себя, что две топ-пары слишком сильны для фолда, заколлировал и увидел J-10.

Мне нравится его сайзинг на ривере. Если бы он поставил побольше, скажем $\frac{3}{4}$ банка, я, скорее всего, выбросил бы. Тем не менее, я все еще довольно раздражен своим коллом на ривере, так как он обошелся мне в более чем 15% моего стека в ситуации, когда я почти всегда окажусь позади.

Крис

Эта рука является разочарованием, потому что ты не смог выбросить ее. Ты точно должен коллировать флоп, так как находишься в позиции, и диапазон большого блайнда содержит довольно много дро. Неудачный терн дает тебе топ-пару, но большинство дро противника теперь собираются, и он далеко впереди тебя. По риверу ты получаешь очень хорошие шансы банка и тебе достаточно выигрывать один раз из трех, чтобы колл был безубыточным.

Контбет на флопе абсолютно стандартен, и ты получаешь тонну вэлью от худших Q-х, а также дро и некоторых 9-х комбо. У малого блайнда более сильный диапазон, чем у большого, но малый блайнд в итоге фолдит, а большой блайнд играет 3.5х чек-рейз в ответ на твой контбет. Получая такую хорошую цену на префлопе, большой блайнд почти всегда будет коллировать со всеми Q-9 комбинациями, о которых тебе не нужно беспокоиться, а также с руками, которые впереди тебя – парами девяток и четверок. У большого блайнда также могут быть 9-4 одномастные или Q-4 одномастные, учитывая цену, которую он получает на префлопе и эффективные размеры стеков. Однако в диапазоне большого блайнда куда больше дро, чем вэлью рук. Я бы ожидал от ВВ такой игры с большинством флэш-дро, а также со всеми J-10 комбинациями и возможно даже с некоторыми K-J и K-10 комбинациям. Единственная разумная линия, которую ты можешь выбрать на флопе – колл. Ре-рейз поставит тебя в очень трудное положение, если противник запушит, а если он заколлирует, банк станет очень большим и многие карты терна поставят тебя в неприятную ситуацию.

Терн K♦ дает тебе две топ-пары, но что более важно, он закрывает все флэш-дро противника и J-10 комбинации. Для тебя это, возможно, худшая карта в колоде, потому что ты, по сути, должен продолжать, даже если часто окажешься позади. Все из-за того, что у тебя есть четыре аута, чтобы усилиться до фулл-хауса, где у тебя будут огромные потенциальные шансы на ривере, которые более чем в два раза превышают размер банка. Король помогает тебе оказаться впереди всех комбинаций двух пар противника, которые он поймал на флопе, хоть это небольшая часть его диапазона.

5♣ на ривере – абсолютный бланк. Противник снова ставит половину пота. Это раздражающий размер ставки. Ужасно фолдить на таком ривере, потому что здесь он может ставить тонкий вэлью-бет с Q-9. Однако тебя бьет большинство вэлью-бетов противника. Я бы предложил выбросить в ответ на крупную ставку, но эта ставка в половину пота является для тебя настоящей дилеммой. Я склоняюсь к фолду. Ты можешь собрать с множества блефов из диапазона противника, но с блефами он, скорее, бомбил бы на ривере, а не

делал ставку в половину пота, которая предлагает тебе отличные шансы на колл.

Заключение

Это довольно неприятная раздача, в которой я полностью оплатил руку противника. Так или иначе, я думаю, что колл на ривере является -EV игрой, поскольку несмотря на хорошие шансы банка, слишком существенная часть диапазона противника бьет меня. Я не помню, как фактически разыгрывал эту руку, но я точно уверен, что коллировал бы ривер не раздумывая, «находя причину в том», что нельзя выбрасывать две топ-пары, когда получаешь 3 к 1 на колл. Вкладывать 15% своего стека «без достаточных размышлений» – редко окажется хорошей идеей.

Раздача 14

Контбет на страшном терне

Игра: PokerStars Quarterly Supernova, Май 2014

Рука: K♠-A♠

Позиция: UTG

Игроков за столом: 9

Блайнды/анте: 60/120

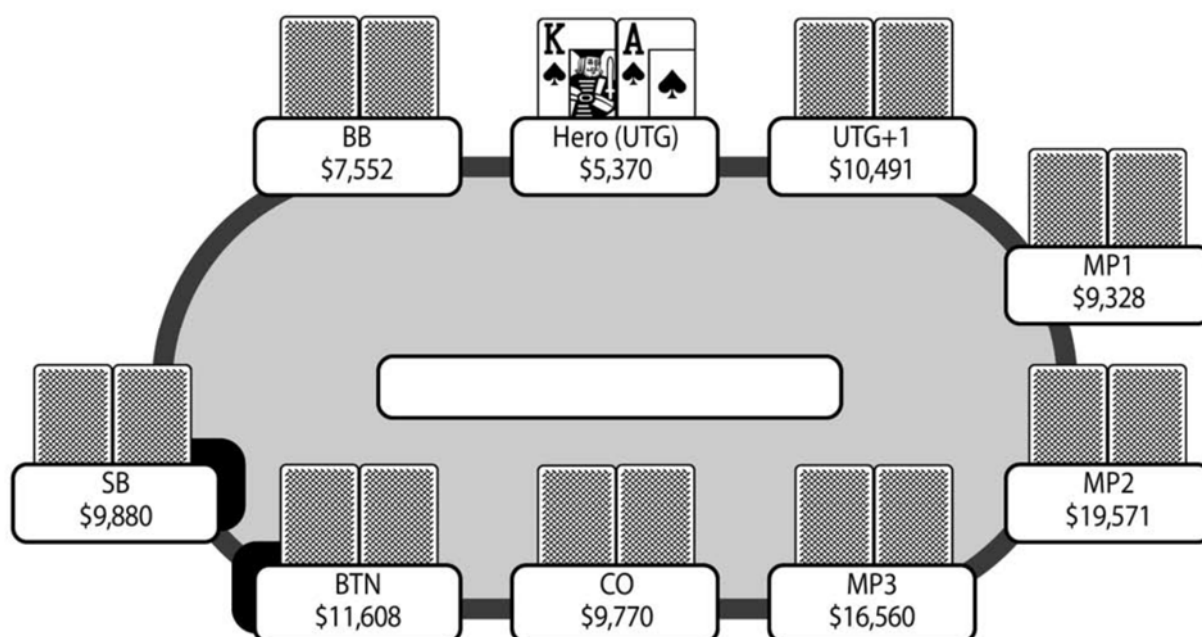

Префлоп: Герой на UTG с K♠-A♠

Герой рейз 300, 4 фолд, CO колл 300, BTN колл 300, 2 фолд

Флоп: (1,080) 9♥-2♦-K♣ (3 игрока)

Герой бет 400, CO фолд, BTN колл 400

Терн: (1,880) 9♥-2♦-K♣-J♥ (2 игрока)

Герой чек, BTN чек

Ривер: (1,880) 9♥-2♦-K♣-J♥-Q♥ (2 игрока)

Герой чек, BTN бет 677, Герой колл 677

Байрон

Турнир складывается не очень хорошо, а я потерял примерно половину начального стека. Блайнды 60-120, и я с 5,370 фишками являюсь коротким стеком за столом. Находясь на UTG, я ловлю $K\clubsuit-A\spadesuit$ и делаю рейз до 300. Катофф и баттон коллируют, а блайнды фолдят, таким образом на флоп мы заходим втроем. Поиграв за этим столом некоторое время, у меня появились некоторые ридсы на этих двух игроков. Они оба были очень активны, разыгрывали много банков и также активно действовали на постфлопе, часто применяли рейзы, ре-рейзы и флоаты. Катофф был «разумно» активным, но баттон был настоящим маньяком, вступая в сражение почти за каждый банк.

Флоп $9\heartsuit-2\spadesuit-K\clubsuit$ дает мне серьезную руку – топ-пару с топ-киккером на довольно сухой доске. В банке 1,080, а эффективный стек равен 5,070, при этом двое других игроков значительно покрывали меня. Это отличный для меня флоп, поскольку я ожидаю, что катофф и баттон будут активными на постфлопе, и я буду счастлив вложить весь свой стек против любого из них.

Я ставлю 400, поскольку хочу предоставить любому из них хорошие шансы на продолжение с маргинальными руками или спровоцировать агрессию. Катофф фолдит, но баттон коллирует. Я думаю, что сейчас у него довольно широкий диапазон колла, включающий K-x, 9-x, гатшоты (с двумя аутами Q-J-10) и даже абсолютный воздух. На терн выходит $9\heartsuit-2\spadesuit-K\clubsuit-J\heartsuit$.

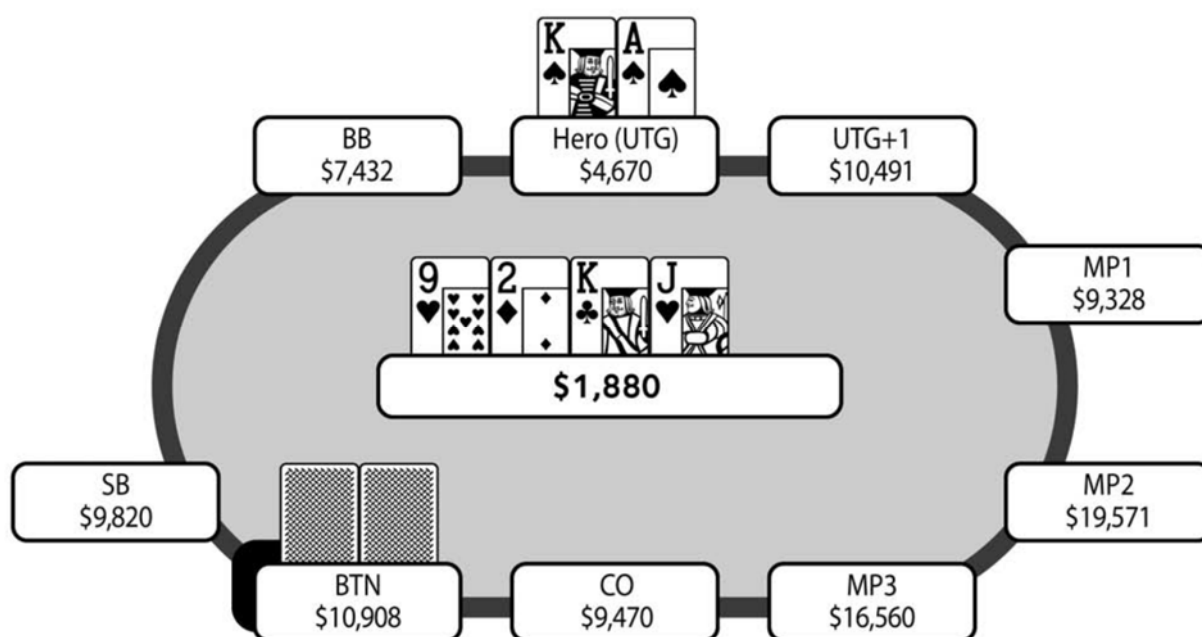

В банке 1,880 при эффективном стеке 4,670.

$J\heartsuit$ выглядит довольно неприятной картой по нескольким причинам. В диапазоне баттона есть несколько рук ($K-J$, $J-9$ и $Q-10$), которые теперь далеко впереди. Кроме того, мне будет сложно получить вэлью с его маргинальных рук, типа низких пар или 9-x. Я решаю чекнуть – не уверен в правильности такого решения, но знаю, почему так играю. Я думал, что если поставлю, то он скорее всего сыграет рейз/пуш с диапазоном рук, которые,

как правило, бьют меня, и мне придется сдаться. Кроме того, если поставлю контбет, то он, вероятно, выбросит весь свой воздух и прочие маргинальные руки.

Играя чек, я надеялся спровоцировать ставку от его маргинальных рук (и возможно воздуха), поскольку планировал коллировать терн, а также бланковый ривер. Однако после моего чека он также прочекал.

На ривер вышла ужасная $9♥-2♦-K♣-J♥-Q♥$, закрыв стрит, а также бэкдорный флэш. Я сыграл чек и баттон поставил скромные 677 в банк 1,880. Теперь я был разочарован, увидев очень перспективную ситуацию на флопе, где надеялся выиграть приличный банк, но все это в одночасье рухнуло при выходе ривера. Думаю, это вогнало меня в небольшой тилт, в результате чего я совершил необдуманый колл и увидел Q-J, которые одержали верх над A-K.

В ретроспективе его ставка на ривере 677 указывала на довольно маргинальную руку, как и оказалось (на ривере у него могло быть много комбинаций двух пар). Думаю, в этой ситуации мне следовало превратить свою руку в блеф и сыграть ре-рейз, быть может, до 2,700. Полагаю, что (очень часто) это выбило бы его общий диапазон, в котором нет 10 или бэкдорного флэша. Я считаю, что неправильно разыграл эту руку, когда дал ему бесплатную карту на терне и затем заплатил на ривере.

Крис

Ход раздачи довольно стандартен вплоть до терна. Я понимаю, почему ты прочекал здесь, но считаю, что с A-K лучшей игрой будет вэлью-бет. К чек-коллу я больше склоняюсь с рукой типа K-Q, потому что меньше риверов для тебя будут плохими, и на терне ты сможешь получить вэлью с меньшего количества рук.

Недостатками ставки с A-K на терне является то, что тебе придется сдаться на пуш, а также ты можешь оказаться в неприятной ситуации на ривере, если противник заколлирует, и на ривер выйдет 10 или дама. Однако ставка на терне даст тебе тонну вэлью от рук типа Q-J, J-10, 10-9 и слабых K-x комбинаций, которые почти всегда будут коллировать еще одну ставку, оказавшись на терне в хэдс-ап банке. Маловероятно, что ты получишь блеф-рейз в такой ситуации. Ты ставишь на связанном терне после рейза с позиции UTG и ставишь контбет на флопе против двоих оппонентов. Вряд ли то ты сфолдишь, поскольку в твоём диапазоне может быть слишком много сильных рук.

Ответный чек противника на терне говорит о том, что у него есть шоудаун-вэлью, и он хочет прочекал до шоудауна. Если бы он флоатил со случайной рукой, он бы ставил на этой карте терна после твоего чека. Его чек на терне показывает, что у него рука типа J-10, 10-9, Q-J или K-Q. На ривере ты буквально не бьешь ни одной руки, которую он решил разыграть таким способом. Его ставка размером примерно в 1/3 банка предлагает очень хорошие шансы на колл, и я не думаю, что твоя рука сейчас может быть лучшей. Когда на ривере противник делает ставку такого размера, я полагаю, что у него, скорее всего, комбинации двух пар и некоторых стритов, а не

флэшей и натсовых стритов A-10. Однако я не уверен, что твой чек-рейз заслуживает доверия. Обычно ты будешь баррелить со своими флэш-дро на терне. На ривере с 10 ты будешь скорее ставить вэлью-бет, а не надеяться на его небольшой вэлью-бет с двумя парами и колл чек-рейза. Таким образом, единственная рука, с которой ты мог бы сыграть чек-рейз – это A-10.

Небольшая деталь, которую здесь нужно учесть, состоит в том, что ты мог и не открывать из UTG A-10o или ставить контбет с ними на этом флопе против двух игроков, поэтому в твоём диапазоне очень мало комбинаций A-10. Если бы я был на месте противника, твой чек-рейз выглядел бы вот так: рука со слабым шоудаун-вэлью, которую ты превращаешь в блеф, поскольку мой сайзинг выглядит не натсовым.

Очевидно, очень неприятно сдаваться против этого оппонента, когда флоп был столь благоприятным, а к риверу борд приобрел просто ужасающий вид, поэтому предпринимать что-либо на таком ривере после экшена на терне – проигрышная игра.

Заключение

На терне я выбрал неправильное решение, играя чек вместо контбета. Важной составляющей этой ошибки было то, что я не продумал раздачу наперед и не понял, что многие карты ривера будут плохими для A-K и менее опасными для K-Q. Колл на ривере также является ошибкой, но я более или менее знал, что в тот момент больше беспокоился о проигрыше раздачи, чем о размышлении над ситуацией. Опять же, размышление о точном диапазоне противника упростило бы принятие этого решения, чем попытка оправдаться «Ну что, ты никогда не знаешь, блефует он или нет», которое в тот момент, вероятно, пронеслось у меня в голове.

Раздача 15

Донк-бет на флопе

Игра: PokerStars Quarterly Supernova, Август 2014

Рука: 5♦-K♦

Позиция: BB

Игроков за столом: 9

Блайнды/анте: 20/40

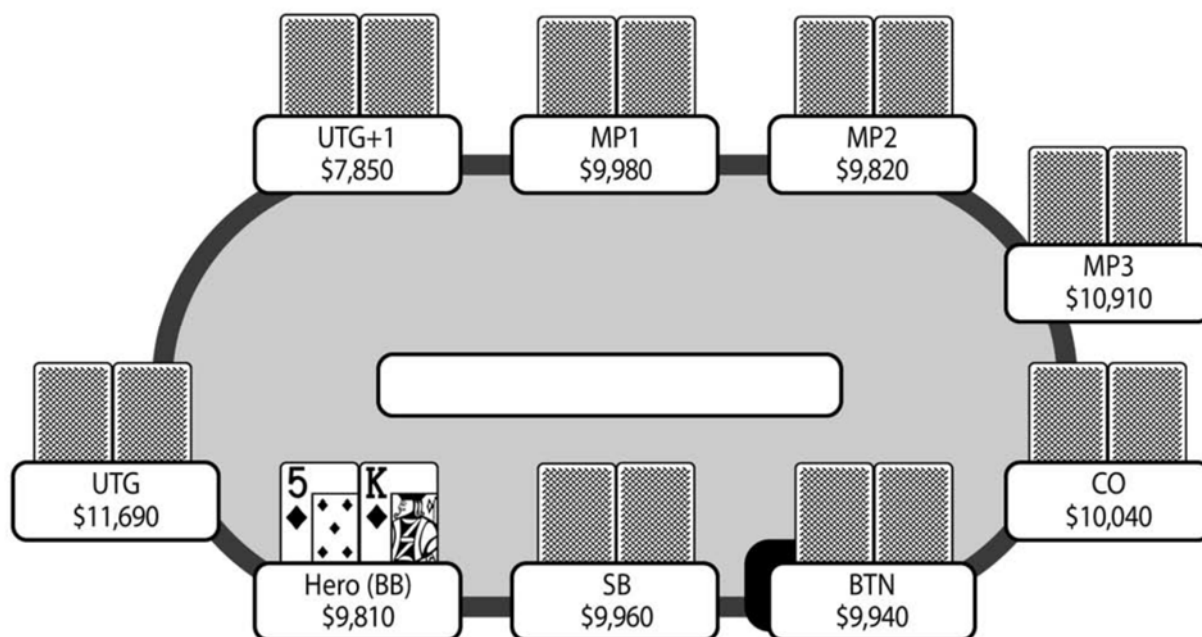

Префлоп: Герой на BB с 5♦-K♦

6 фолд, BTN рейз 100, SB колл 80, Герой колл 60

Флоп: (300) 5♠-6♦-9♠ (3 игрока)

SB чек, Герой бет 150, BTN фолд, SB колл 150

Терн: (600) 5♠-6♦-9♠-6♥ (2 игрока)

SB чек, Герой чек

Ривер: (600) 5♠-6♦-9♠-6♥-4♣ (2 игрока)

SB бет 198, Герой колл 198

Байрон

Идет очень ранняя стадия турнира, и мы играем при блайндах 20-40 с эффективным стеком 250BB. Все до баттона фолдят, и он открывает до 100, а малый блайнд коллирует. У меня на большом блайнде $K\spadesuit-5\spadesuit$. При 240 фишках в банке я получаю шансы на колл 4 к 1. Если бы рука была разномастной, то тогда я, скорее всего, сфолдил бы, но поскольку она одномастная, я делаю колл. В такой ситуации я, вероятно, коллировал бы с довольно широким диапазоном, особенно с одномастными комбинациями.

На флоп выходят $5\spadesuit-6\heartsuit-9\clubsuit$.

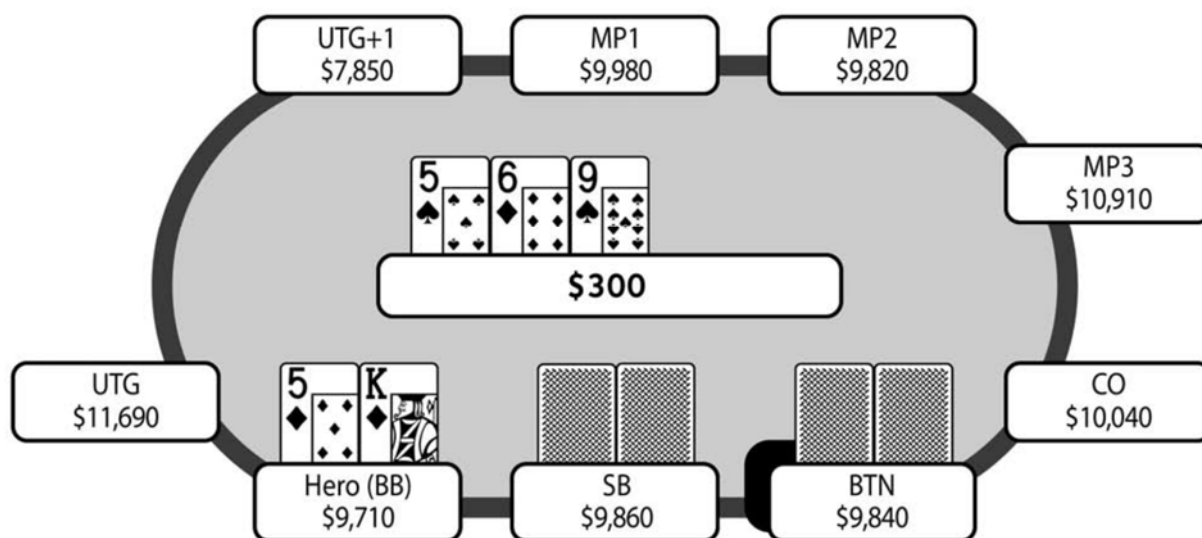

В банке 300, и малый блайнд чекает. У меня нижняя пара и бэкдорный флэш-дро на флопе, который, скорее всего, не подошел диапазонам противников. Я решаю взять инициативу и ставлю половину пота, 150 фишек. Я делаю это, потому что не думаю, что моя рука достаточно сильна для чек-колла контбета префлоп рейзера, а донк-бет дает мне возможность сразу забрать этот банк. Чек-колл также не является привлекательным, поскольку очень много карт терна либо усилят руки противников, либо дадут им возможность репрезентировать сильные руки. Более того, мне не страшно получить колл после донк-бета, так как у меня есть приличное количество карт для усиления на терне, особенно учитывая мое бэкдорное флэш-дро.

Иногда я вижу игроков, выбирающих такую линию только с маргинальной рукой, которая сейчас у меня. Они эксплуатируемы, поскольку вы можете сыграть рейз в ответ на их ставку на флопе. Если они заколлируют и терн не закроет очевидные дро, тогда еще один контбет на терне очень часто выбьет их руку. Однако этой проблемы можно избежать, балансируя диапазоны донк-бета на флопе. Я бы ставил здесь донк-бет с сильной готовой рукой или сильными дро. Отличные кандидаты для этого – 8-7, A-9, 5-6, флэш-дро и даже сеты. Таким образом, противник не сможет прибыльно рейзить и продолжать баррелить.

Баттон фолдит, а малый блайнд коллирует. Когда он коллирует (без позиции на меня), я думаю, что у него довольно сильная рука или дро, главным образом 9-х, флэш-дро или пара с гатшотом, например, 8-8, 7-6 и т.д. Сомневаюсь, что он стал бы коллировать здесь с чем-то хуже, разве что с A-6 и A-5.

Терн 5♠-6♦-9♠-6♥, и малый блайнд чекает. В банке 600. Я решаю чекать, так как не вижу смысла в ставке, поскольку сильная рука никогда здесь не выбросит. Тем не менее, это позволило бы мне получить некоторое вэлью с флэш-дро и у меня был бы довольно прямолинейный план фолдить на рейз и чекать вдогонку на почти всех картах ривера после колла противника на терне.

Ривер 5♠-6♦-9♠-6♥-4♣. При банке 600 противник ставит 198. Получая шансы 4 к 1, я решаю коллировать. Не думаю, что олл-ин в такой ситуации будет хорошим решением, но я считаю, что в его диапазоне часто окажутся не доехавшие флэш-дро, поэтому я выиграю в 20% случаев. Он показывает 9-8s. Мне нравится его сайзинг на ривере, так как я часто буду коллировать с блеф-кэтчерами и если у меня окажется 9-х лучше (которые пот-контролили на терне), он бы оплатил более крупную ставку, поскольку я, скорее всего, ставил бы примерно 350.

Крис

В этой ситуации я бы предпочел зарядить сквиз на префлопе. У этого действия будет много фолд-эквити, поскольку у обоих твоих оппонентов зачастую окажутся слабые диапазоны. Я бы не ожидал здесь слишком частых блефовых 4-бетов от баттона, поскольку при глубине стека 250BB он будет 4-бетить слишком мало вэлью рук, и поэтому в его диапазоне будет очень мало блефов. И хотя баттон окажется в позиции на оставшуюся часть раздачи, здесь он выбросит существенную часть своего диапазона, опасаясь доминанции твоего диапазона. Если баттон сдастся, а малый блайнд заколлирует, ты получишь позицию в раздаче при глубоких стеках и сильном диапазоне, что является для тебя отличной +EV ситуацией. Играя овер-коллом, ты окажешься в куче маргинальных и неприятных ситуаций, разве что на флопе не поймает сильную руку. Фолд кажется слишком слабым для одномастного короля за 1.5BB, когда ты закрываешь экшн при невероятно глубоких стеках.

Однако в этой раздаче ты решил овер-коллить и играть 3-вэй пот. На борде 5♠-6♦-9♠ ты делаешь ставку размером в половину пота. Это интересная линия, но она не подходит сильной руке. Это выглядит так: слабая маргинальная рука, которая хочет остаться в раздаче. При таких глубоких стеках ты, вероятно, чек-рейзил бы с сильной рукой, желая вложить в раздачу больше денег. Если бы я был на месте баттона и столкнулся со столь слабым донк-бетом, я бы коллировал или рейзил с большей частью своего диапазона, так как не думаю, что твоя рука смогла бы выдержать давление на большинстве карт терна и ривера. Эта ситуация отлично подходит для блефового чек-рейза с дополнительным эквити бэкдорного флэш-дро и нижней пары, при этом фактически ты можешь изображать все комбинации 7-8, плюс тонну сетов и двух пар.

После твоего донк-бета на флопе коллирует только малый блайнд. Маловероятно, что SB флоатит тебя без позиции на такой доске, поэтому ты можешь предположить, что у него 9, 6, средняя пара или пиковое дро. Когда на терне повторяется 6, в ставке будет немного вэлью, так как выбьет она только дро-руки, а лучшие руки не выбросят никогда.

На ривере твой оппонент ставит чуть меньше 1/3 пота – 198 фишек в банк 600. Это похоже на блок-бет, и я не удивлюсь, если у него окажется худшая чем у тебя 5, которая пытается задешево взглянуть на шоудаун. Также у него могут быть не собравшиеся флэш-дро комбинации. С шестеркой я бы ожидал от него более крупной ставки, поэтому считаю, что большая часть его диапазона состоит из готовых слабых 9-х и 5-х рук, а также некоторых не собравшихся флэш-дро. В данной ситуации тебе не нужно быть впереди слишком часто, поэтому обязательно коллируем.

Заключение

Это интересная раздача, потому что я могу видеть, что моя игра осложнена тем фактом, что я недостаточно продумал, какие руки могу изображать, выбирая менее эффективные линии, чем следовало бы – либо сквиз на префлопе, либо чек-рейз на флопе. Моя игра кажется слишком сосредоточенной на прямом эквити руки, чем на попытке сгенерировать лучшее EV, прими я более креативное решение.

Раздача 16

Сквиз с АКо

Игра: PokerStars Quarterly Supernova, Август 2014

Рука: 5♣-8♠

Позиция: MP1

Игроков за столом: 9

Блайнды/анте: 60/120

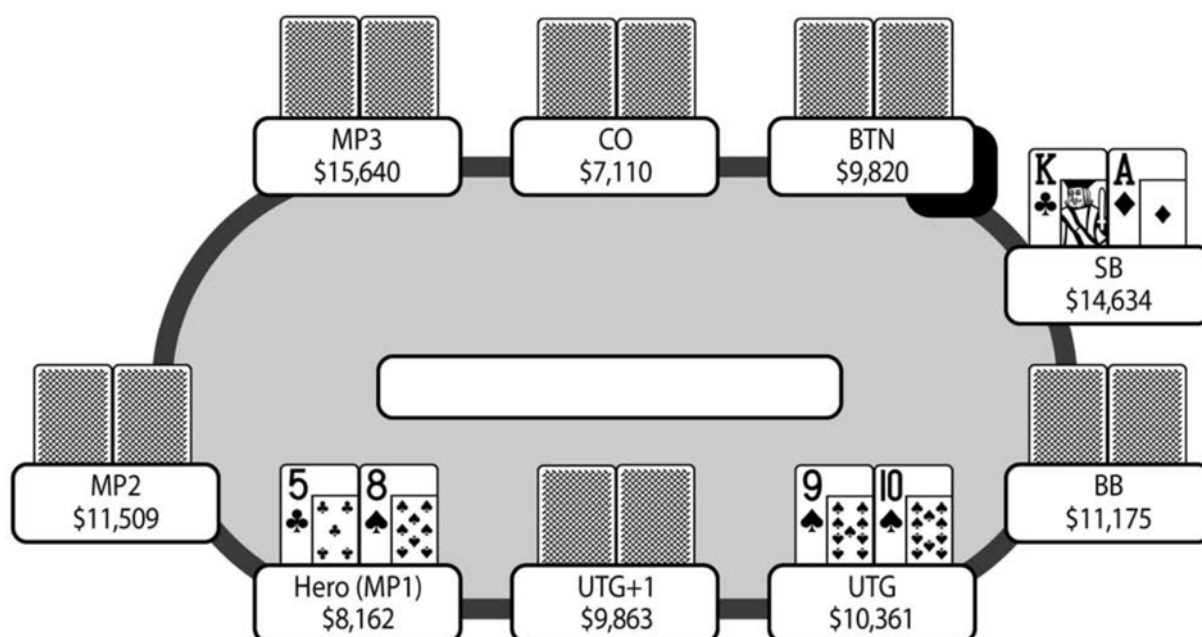

Префлоп: Герой на MP1 с 5♣-8♠

UTG рейз 300, 5 фолд, BTN колл 300, SB рейз 1,020, BB фолд, UTG+1 колл 720, BTN колл 720

Флоп: (3,180) J♠-K♠-9♣ (3 игрока)

SB бет 1,468, UTG колл 1,468, BTN колл 1,468

Терн: (7,584) J♠-K♠-9♣-A♠ (3 игрока)

SB чек, UTG+1 бет 3,720, BTN фолд, SB колл 3,720

Ривер: (15,024) J♠-K♠-9♣-A♠-8♥ (2 игрока)

SB чек, UTG пуш 4,153, SB колл 4,153

Байрон

И хотя я не участвовал в этой раздаче, я был заинтересован в решениях, принимаемых другими игроками, особенно учитывая то, насколько большим был разыгрываемый банк. Мы играем при блайндах 60-120 без анте. Эффективный размер стека в этой раздаче составляет примерно 85BB.

UTG открывает до 300 и получает колл от баттона. Малый блайнд с рукой – как выяснилось - A♦-K♣ делает сквиз до 1,020. На самом деле я не уверен в такой игре по нескольким причинам. Во-первых, A-K будет трудно разыграть на постфлопе в мультивэй поте, особенно без позиции. Во-вторых, размер его 3-бета кажется очень неуклюжим, поскольку он предлагает UTG и баттону довольно заманчивые шансы на колл со спекулятивными руками. После этого он получит экшн только в том случае, если будет в худшем положении. С A-Ko я бы предпочел просто коллировать и заходить на флоп. Если же сквизить, то лучше использовать более крупный сайзинг, примерно 1,350. Теперь противникам нужно вложить 10% своего стека, если они хотят увидеть флоп со спекулятивной рукой. У них не будет правильных шансов банка, чтобы попытаться поймать на флопе сет (если у них пара) и одномастные коннекторы также не получают разумных шансов банка. Когда малый блайнд делает сквиз такого «скромного» размера, я кладу ему очень сильную руку – в основном A-A и K-K.

UTG думает некоторое время, но в итоге коллирует с 10♠-9♠. Колл стоит ему 720 фишек при стеке 10,061. Это примерно 7% его стека, и мне этот колл кажется нормальным. Баттон также коллирует.

В банке 3,180, и на флоп выходят J♠-K♠-9♣. Малый блайнд ставит контбет размером чуть меньше половины пота, а именно 1,468 фишек. Мне не нравится его ставка. На этом флопе я бы определенно играл через чек-колл. Даже с A-A я, вероятно, был бы немного напуган такой структурой флопа и также играл бы через чек-колл. Игрок на UTG, получивший огромное эквити с флэш-дро, гатшотом и парой, довольно быстро коллирует. Не уверен, был бы рейз/пуш лучшей линией или нет. Если бы я оказался на месте малого блайнда и у меня были A-A (или A-K, как в этой раздаче) и я столкнулся с пушем на этом флопе, я бы всегда фолдил, так как предполагаю, что зачастую окажусь либо далеко позади, либо столкнулся с сильным дро, и в случае колла у меня будет примерно 50% эквити. Даже если бы UTG попал в топ-сет с парой K-K (которая, очевидно, никогда здесь не сдастся), у оппонента все равно останется приличное эквити в банке. Более того, с королем на флопе, A-A теперь более вероятны, чем K-K, так как для A-A есть 6 возможных комбинаций, а для K-K всего три. Пуш для меня выглядит сильным. Также он возможно лучше маскирует руку. Когда он здесь заколлировал, я думаю, что в его диапазоне по большей части флэш-дро. При таком крупном банке мне кажется маловероятным, что он «слоуплеит» сильную руку типа сета или стрита.

Баттон также коллирует – линия, которую я нахожу крайне странной. Не могу представить себе руку, с которой он вкладывает 1,500 фишек, чтобы увидеть карту терна, вместо того чтобы запушить или сфолдить. Вероятно, у него что-то вроде 10-8s с двусторонним стрит-дро, но окажись я на его месте

и столкнувшись со ставкой и коллом, я бы фолдил, так как две пики на флопе означают, что у этой руки очень мало чистых аутов.

В банке 7,584, примерно по столько же в стеках игроков. На терн выходит J♠-K♠-9♣-A♠, дающий малому блайнду две пары и закрывающий флэш игроку на UTG.

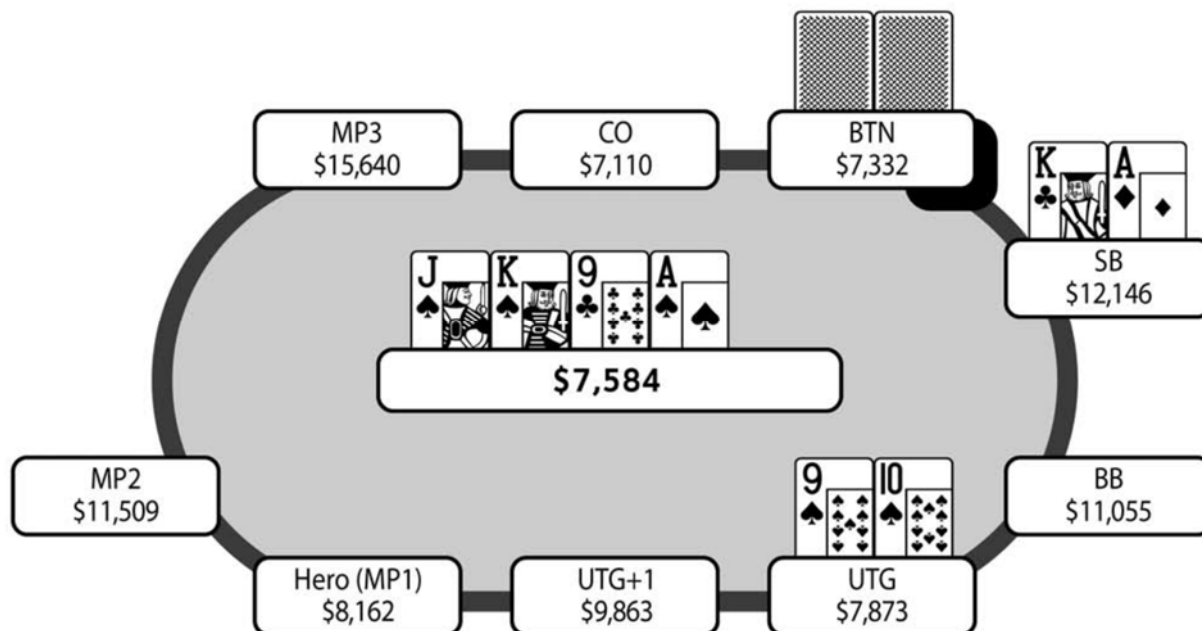

Малый блайнд очень долго думает и чекает. UTG ставит 3,720, примерно половину банка. Мне нравится такой сайзинг, поскольку это означает, что ни у одной руки слабее (даже сета) не будет правильных шансов, чтобы увидеть следующую карту. Баттон мгновенно фолдит, а малый блайнд надолго задумывается, некоторое время мучается и, наконец, коллирует. Я ненавижу этот колл – я бы всегда фолдил здесь A-K, так как считаю, что диапазон UTG почти всегда будет состоять из флэшей и сетов.

В банке теперь 15К, и на ривер выходит бланк J♠-K♠-9♣-A♠-8♥. Малый блайнд чекает, и UTG пушит оставшиеся 4,153. Игрок на малом блайнде коллирует. Мне очень не нравится этот колл, но я предполагаю, что он, по крайней мере, был запланирован игроком, учитывая его действия на терне.

Крис

В этой раздаче и UTG, и SB сталкиваются с интересными решениями на нескольких улицах. Во-первых, UTG делает лузовый рейз с 9-10s при стеке 86BB. Без анте, этот рейз маргинален, потому что банк на префлопе не очень большой. Кроме того, UTG придется играть без позиции при довольно глубоких стеках против всех, кроме блайндов. При такой глубине стека прибыльно рейзить лишь в том случае, если ты хорошо играешь на постфлопе. У тебя будут хорошие потенциальные шансы на таких досках, в которую попадет твоя рука, и у тебя будет возможность прибыльно блефовать на определенных картах терна и ривера из-за твоего сильного диапазона. В такой ситуации я бы чаще открывал 9-10s, чем руки типа A-Jo

или A-10o, имеющие большие обратные потенциальные шансы против рук, которые будут коллировать на префлопе, например, A-Q или A-K. Если бы стек UTG был меньше 40BB, я бы советовал ему просто фолдить, разве что стол не заполнен очень слабыми игроками. Я не думаю, что потенциальные шансы при такой глубине стека достаточно хороши, и при этом будет довольно трудно заставить ваших оппонентов выбросить их маргинальные однопарные руки.

На первый взгляд, кажется очевидным, что малый блаинд должен сквизить здесь на вэлью с рукой A-K. У баттона, вероятнее всего, спекулятивная рука, которую малый блаинд часто будет доминировать, и в банке уже есть 780 фишек, которые можно забрать прямо сейчас. Если UTG открывается со столь широким диапазоном, в который входят руки типа с 9-10s, тогда у сквиза в такой ситуации будет много фолд-эквити.

Однако главная проблема сквиза заключается в том, что он выглядит очень сильным без позиции, и поэтому если UTG еще на префлопе задвинет весь стек в центр стола, я ожидаю, что его диапазон будет состоять преимущественно из рук A-K и Q-Q+. Против этого диапазона A-K стоят очень плохо и скорее всего должны фолдить, что выглядит как напрасное растрачивание эквити столь сильной руки. Кроме того, если твои оппоненты заколлируют, и ты не попадешь во флоп, тебе будет трудно оказывать давление, разыгрывая раздутый банк без позиции на последующих улицах, не рискуя всем своим стеком. Еще один интересный момент состоит в том, что твои оппоненты выбросят большинство рук, которые ты доминируешь, например, A-Q, A-J и K-Q, и заколлируют с более спекулятивными руками, типа 8-9s и карманных 88. Если выйдет флоп, например, K-9-8, тебе будет очень трудно выбросить A-K, тогда как в банке с одним рейзом, ты сможешь ограничить свои потери куда более эффективно. По всем этим причинам в такой ситуации я предпочитаю овер-коллить с A-K, оставляя у своих оппонентов доминируемые руки и сохраняя банк небольшим при игре без позиции. Если бы эффективный размер стека в раздаче был ближе к 50BB, а не 100BB, сквиз был бы более привлекательным.

В фактической раздаче малый блаинд делает сквиз до 1,020, и оба оппонента коллируют. Я бы предпочел здесь более крупную ставку, находясь без позиции на двух оппонентов, и ставил бы примерно 1,100-1,200. J♠-K♠-9♣ - очень неприятный флоп для игры против двух оппонентов при соотношении стека к банку менее трех. Бет-фолд против одного оппонента не очень привлекателен и единственное преимущество контбета состоит в том, что фактически ты надеешься увидеть только K-Q или сильное комбо-дро, разве что твой оппонент не является очень плохим игроком. Чек также неплохой вариант, который позволит малому блаинду сдать на флопе, если последуют ставка и рейз. Он также позволит малому блаинду неким образом контролировать размер банка и решать, как действовать при выходе карты терна. Единственный и существенный недостаток чека в том, что оппоненты, скорее всего, будут чекать вдогонку на столь дровяной доске со всеми своими маргинальными руками, бесплатно реализовывая свое эквити. В этом и есть преимущество, позволяющее тебе быть уверенным в том, что твоя рука почти на 100% будет лучшей на бланковых тернах, что позволит получить вэлью на двух улицах при хороших картах терна и ривера.

Малый блайнд ставит на флопе и получает колл от обоих оппонентов, размер его стека теперь практически равен размеру банка. Когда баттон овер-коллит, А-К определенно впереди его диапазона, поскольку с чем-то лучше ему необходимо защищать свою руку на столь дровяной доске против двух оппонентов. Весьма вероятно, что у одного из оппонентов флэш-дро, и на данный момент А-К, скорее всего, является лучшей рукой. На бланковом терне малому блайнду нужно пушить для вэлью и защиты, чтобы отобрать значительное эквити одного из оппонентов против своей руки. А♠ на терне создает крайне нежелательную ситуацию для малого блайнда. Он усилился до двух топ-пар, но один из его оппонентов теперь, скорее всего, собрал флэш. В этой ситуации, будучи на месте малого блайнда, я бы играл чек-фолд в ответ на любую ставку нормального размера.

Заключение

Главной составляющей анализа в этой раздаче, в котором Крис показал более высокую точность, было то, что он учел эффективный размер стека и факт отсутствия анте, которые очевидно влияют на итоговый размер банка, а также принимаемые решения как на префлопе, так и на постфлопе. Я тоже обратил на это внимание, однако мой сайзинг немного отличается от сайзинга Криса. Также интересно, что Крис очень точен в определении глубине стеков, при которых он будет разыгрывать на префлопе спекулятивные руки.

Раздача 17

Упущенное вэлью

Игра: PokerStars Quarterly Supernova, Август 2014

Рука: A♣-A♠

Позиция: SB

Игроков за столом: 9

Блайнды/анте: 60/120

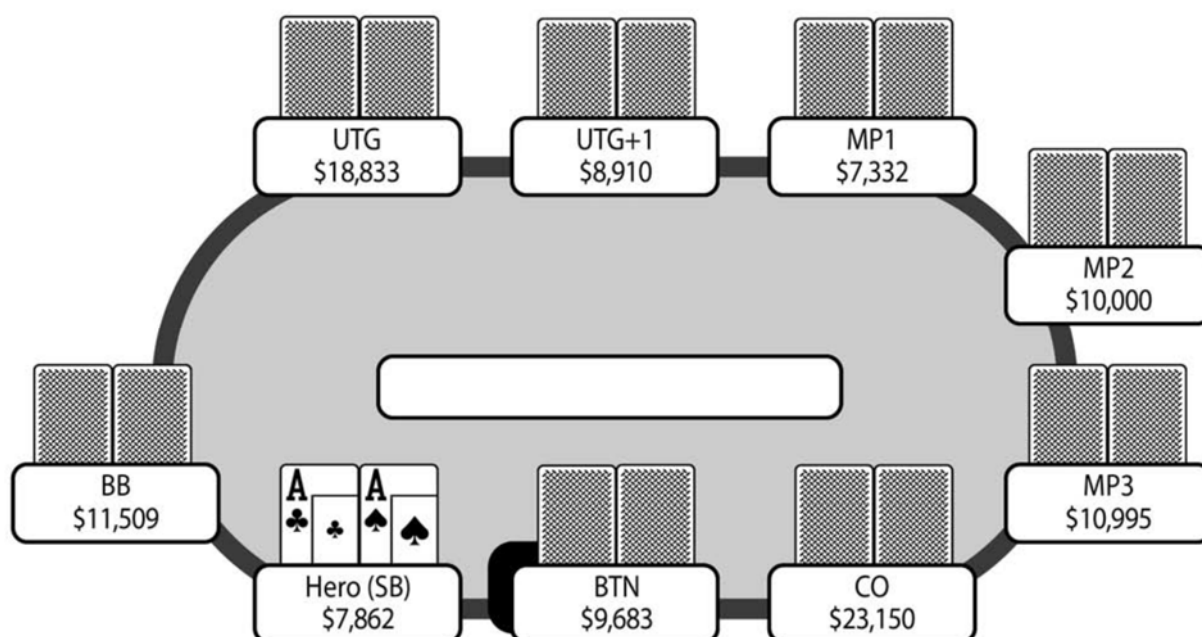

Префлоп: Герой на SB с A♣-A♠

7 фолд, Герой рейз 300, BB колл 180

Флоп: (600) 9♥-K♦-10♠ (2 игрока)

Герой бет 300, BB колл 300

Терн: (1,200) 9♥-K♦-10♠-7♦ (2 игрока)

Герой чек, BB бет 720, Герой колл 720

Ривер: (2,640) 9♥-K♦-10♠-7♦-7♥ (2 игрока)

Герой чек, BB чек

Байрон

Мы играем при блайндах 60-120, и все до меня фолдят. Я на малом блайнде с $A\clubsuit-A\spadesuit$ и стеком 7,802, что составляет 60BB. У меня нет точных ридсов на большого блайнда. Естественно, я хочу получить экшн с тузами и поэтому открываюсь до 2.5BB, то есть 300 фишек. Очевидно, это довольно стандартный рейз, но я больше предпочитаю рейзить сайзингом 3х, когда хочу спровоцировать больше фолдов, и 2х, когда хочу дать большому блайнду дешевую цену за просмотр флопа.

Флоп выходит $9\heartsuit-K\spadesuit-10\clubsuit$. Очевидно, это не очень хороший флоп для моей руки, особенно при игре без позиции. Я ставлю 300, и большой блайнд коллирует. Когда он коллирует флоп, я кладу ему очень широкий диапазон, включающий в себя любую пару, различные гатшоты и двусторонние стрит-дро. Сомневаюсь, что он стал бы флоатить здесь с воздухом, поскольку этот флоп отлично подходит моему диапазону.

Терн $9\heartsuit-K\spadesuit-10\clubsuit-7\heartsuit$.

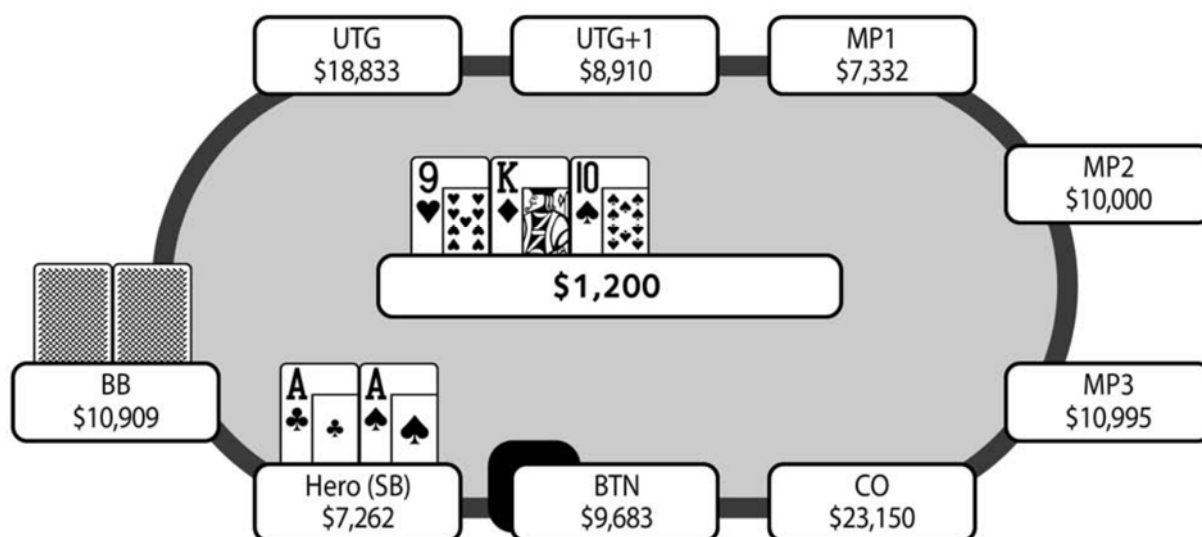

В банке 1,200 при эффективном стеке 7,262. Я решаю чекать, так как если поставлю и получу рейз, окажусь в ужасном положении и не буду точно знать, что делать. В случае чека я предполагаю, что все еще смогу получить вэлью от существенной части его диапазона, с которой он коллировал мой контбет, поскольку он почти всегда поставит с достойной парой, например, с $K-x$, $10-J$, $9-8$ и т.д. Оппонент размышляет некоторое время и ставит 720. Я коллирую.

На ривер выходит $9\heartsuit-K\spadesuit-10\clubsuit-7\heartsuit-7\heartsuit$, которая является отличной картой для моих тузов. В банке 2,640 при эффективном стеке 6,542. Маловероятно, что у него есть семерка, и если так случилось, что он поймал на флопе две пары, то сейчас он позади. Я рассматривал донк на этом ривере, но решил не делать его, поскольку это во многом будет похоже на пот-контроль, и я, скорее всего, получу колл только от сильных $K-x$ рук. Кроме того, если я поставлю и получу рейз, я вновь окажусь в неловкой ситуации, так как вряд

ли семерка могла дать мне очень сильную руку. После моего чека он чекает вдогонку и показывает К-Ј. Мне нравится его чек на ривере, так как обычно я не стану коллировать ривер с рукой слабее.

В целом, это довольно стандартная раздача, но мне интересно, есть ли какой-нибудь иной способ собрать больше вэлью с тузами. Если бы флоп и терн были менее скоординированными, скажем К-10-7-6, мне бы не составило труда поставить на всех трех улицах, но с тремя картами для стрита на флопе мне не нравится выбор такой линии.

Единственное, о чем я еще думал в этой раздаче – с рукой К-Ј в его ситуации я бы склонялся к небольшому 3-бету на префлопе, примерно до 800 фишек. У меня на малом блаинде должен быть довольно широкий диапазон и К-Ј должны доминировать меня и также неплохо играть в хэдс-ап поте, нередко собирая топ-пару.

Крис

В этой раздаче ты, имея тузов, упустил вэлью на одной улице и позволил своему оппоненту забесплатно увидеть карту ривера. На таком скоординированном борде чек на терне является большой ошибкой. В мультипоте борд 9♥-К♦-10♠-7♦ довольно опасный, и поэтому играя против нескольких оппонентов ты можешь рассмотреть пот-контроль на терне. Однако в ситуации блаинд против блаинда ты все же можешь получить три улицы вэлью на хороших картах ривера. Если ты поставишь на этом терне, большой блаинд будет коллировать со всеми своими парами и стрит-дро руками, которые составляют огромный процент его диапазона. Я бы не сильно опасался получить рейз, когда ты ставишь два барреля, поскольку у тебя также могут быть более сильные руки, чем тузы, которые никогда не сдадутся в данной ситуации, и для большей части диапазона противника куда проще и более привлекательнее просто заколлировать и относительно дешево увидеть ривер, играя в позиции, чем рисковать вылететь из турнира с хорошим эквити.

Если бы ты поставил на терне, то на ривере был бы еще один легкий вэлью-бет, так как у большого блаинда маловероятна рука 7-х, а все комбинации двух пар типа 10-9 были перетянуты ривером. Противнику было бы очень сложно выбросить К-Ј на три барреля, разве что у него нет точного ридса, что ты являешься невероятно тайтовым игроком. Играя чек-колл на терне, ты упускаешь примерно 1,400 фишек на ривере.

Когда на терне ты разыгрываешь свою руку таким образом, довольно трудно ставить донк-бет на таком ривере и изображать блеф, поэтому я не виню тебя за чек на ривере в надежде добрать с блефа противника или вэлью-бета с худшей рукой. Я удивлен, что он не поставил вэлью бет на ривере, потому что ожидаю, что К-Ј здесь достаточно хорошая рука с приличным киккером.

Мне не нравится идея 3-бета на префлопе с К-Ј на месте большого блаинда, разве что у меня нет ридса на оппонента, что он никогда не играет 4-бет блефы и не фолдит на 3-беты. К-Ј очень удобно разыгрывать в позиции и она хорошо попадает во флоп, поэтому позволять вашему оппоненту

выкидывать кучу доминируемых рук на префлопе после вашего 3-бета – плохой результат для большого блайнда.

Заключение

В этой раздаче я однозначно упустил одну улицу вэлью в хэдс-ап банке. Отчасти из-за того, что уделил слишком много внимания диапазону противника и недостаточно своему воспринимаемому диапазону. Я пропустил ставку на терне, поскольку был обеспокоен тем, что он может рейзить с широким диапазоном, и мне придется фолдить и терять потенциальное эквити. Однако несмотря на то, что у меня были «только» тузы, у меня также могла оказаться более сильная рука, поэтому столкнувшись с рейзом, я буду понимать, что противостою очень тайтовому диапазону, против которого спокойно сдамся.

Раздача 18

Учитываем размеры стеков на префлопе

Игра: PokerStars Quarterly Supernova, Август 2014

Рука: A♦-K♠

Позиция: CO

Игроков за столом: 9

Блайнды/анте: 150/300-30

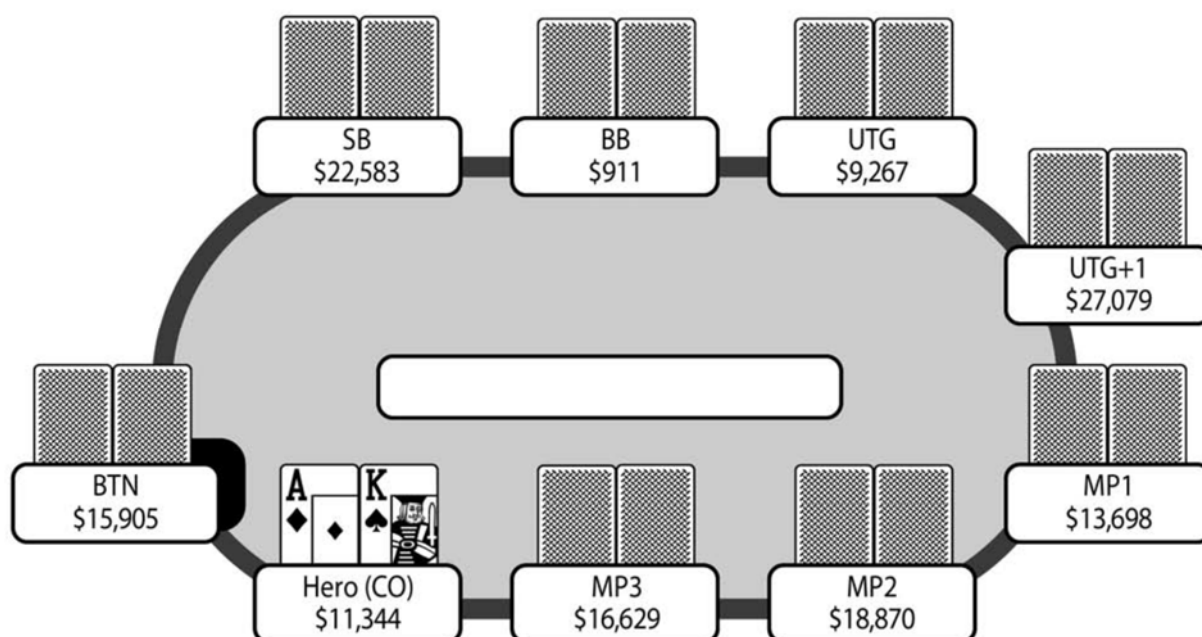

Префлоп: Герой на CO с A♦-K♠

4 фолд, MP3 рейз 675, Герой колл 675, 3 фолд

Флоп: (2,070) 5♦-2♠-9♥ (2 игрока)

MP3 чек, Герой чек

Терн: (2,070) 5♦-2♠-9♥-6♥ (2 игрока)

MP3 чек, Герой чек

Ривер: (2,070) 5♦-2♠-9♥-6♥-6♠ (2 игрока)

MP3 бет 1,350, Герой колл 1,350

Байрон

Сейчас мы играем при блайндах 150-300-30. В моем стеке 11,314, у противника, участвующего в этой раздаче, больше. MP3 открывает до 2.25BB, то есть 675 фишек. Я на катомфе с A♦-K♠. MP3 был довольно активен за столом и действовал достаточно прямолинейно. Я ожидаю, что он открывается с весьма широким диапазоном. Очевидно, в данной ситуации можно рассмотреть ре-рейз, но я решаю коллировать. Основная причина этого в том, что игрок на малом блайнде является маньяком и постоянно рейзит, ре-рейзит и сквизит. Как и следовало ожидать, его стек вырос довольно прилично, но в данный момент он находится на хайджеке и покрывает меня, и я считаю, что есть большая вероятность попытки сквиза с его стороны. Если это произойдет, у меня появится отличная возможность для ре-пуша после его сквиза. Однако все фолдят, и мы вдвоем смотрим флоп.

В банке 2,070, и мы играем с эффективным стеком примерно 10.5K – это мой стек. На флоп выходят 5♦-2♠-9♥, и MP3 чекает.

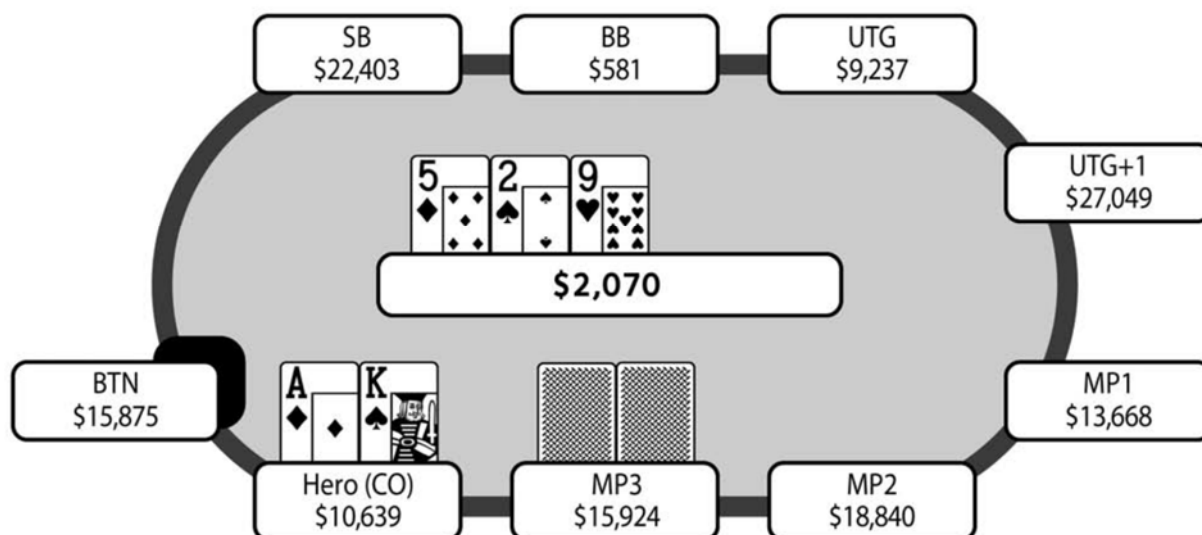

Когда он чекает, я предполагаю, что у него нет ничего серьезного, поскольку ожидал бы от него ставки с любой сильной рукой, при этом флоп не особенно хорошо подходит моему диапазону. У него может быть A-х рука или что-то типа низкой пары. Я решаю взять ответный чек, так как сомневаюсь, что он планирует чек-фолдить, и если у него A-х рука, у него будет очень мало аутов, поэтому я смогу неплохо добрать с его блефов. Если бы он поставил около 50% банка, то в этом случае я планировал коллировать и сдаваться на терне, если он продолжит контбетить на бланковой карте.

На терн выходит 5♦-2♠-9♥-6♥. По сути, ничего не изменилось, и в банке по-прежнему 2,070 при эффективном стеке 10.5K. MP3 чекает снова. Я не совсем уверен, как мне следует поступить в этой ситуации. Очевидно, у него нет серьезной руки, и я склоняюсь к ставке для «защиты», даже несмотря на то, что у меня лишь A-хай. Однако маловероятно, что он выбросит лучшую

руку, и я решаю, что линия ответного чека на терне и последующем колле на практически любом ривере, вероятно, будет иметь более позитивное EV.

На ривер выходит 5♦-2♠-9♥-6♥-6♠. MP3 довольно быстро ставит 1,350 в банк 2,070. Кажется, это довольно тривиальный колл, поскольку его диапазон полностью поляризован и должен содержать огромное количество воздуха. Кроме того, если он пытался получить немного вэлью с рукой типа 8-8, я бы ожидал от него меньшей ставки, порядка 800 фишек, то есть примерно 40% от банка, тогда как ставка 1,350 – это 2/3 банка. Я коллирую, и он переворачивает K♣-8♣.

Я немного удивлен, что он не поставил на флопе контбет, так как у него был воздух и, как мне сейчас кажется, это была лучшая возможность забрать банк. Я также не совсем согласен с его блефом на ривере, поскольку в подобной ситуации я никогда не выброшу пару, при этом диапазон сильных рук, которые я выброшу, довольно узок, например, K-Q, K-J, некоторые одномастные тузы и т.д.

Крис

Лучшая стратегия для А-К – иногда делать колл, а иногда рейз, в зависимости от твоего имиджа и оппонентов за тобой. В данном случае нужно ре-рейзить на префлопе, так как в стеке большого блайнда менее 3ВВ. Все потому, что большой блайнд должен пушить здесь с большинством рук и если это произойдет, ты не сможешь ре-изолировать его, поскольку начальный рейз был до 675, а у большого блайнда осталось только на 206 фишек больше. Это значит, что со своими А-К тебе придется играть 3-вэй пот при очень маленьком побочном банке. На этой стадии турнира тебе не так выгодно выбивать игрока с коротким стеком. Ты упомянул, что малый блайнд довольно агрессивен, и это главная причина, по которой ты просто коллируешь на префлопе. Однако ситуация с большим блайндом не позволяет малому блайнду делать частые 3-беты, поскольку его рука нередко засветится на шоудауне.

Тем не менее, ты просто коллируешь, а большой блайнд неожиданно фолдит, создавая хэдс-ап ситуацию между тобой и первоначальным рейзером. Флоп 5♦-2♠-9♥ довольно сухой. Когда твой оппонент не ставит контбет, у него почти всегда будет неплохой А-хай, с которым он планирует чек-коллить, пытаясь задешево добраться до шоудауна. Он также может полностью сдаться или наоборот, поймать на флопе монстра с чем-нибудь типа карманных девяток, планируя заманить тебя в раздачу и подловить на последующих улицах. В данной ситуации ответный чек с А-К с намерением коллировать любую ставку терна и переоценить ривер будет наилучшим решением.

На терн выходит 6, которая является не самой лучшей для тебя картой, поскольку закрывает многие потенциальные стрит дро, но я бы все еще коллировал ставку на терне. Противник чекает. Ты решаешь чекать вдогонку, а не ставить для защиты своей руки. Обычно у противника здесь будет только три аута, поэтому нет никакой надобности защищать свою руку, а чеком ты также можешь спровоцировать ставку ривера.

На ривер выходит еще одна 6, очень хорошая для тебя карта. Теперь противник ставит примерно 2/3 банка. Такой размер ставки не имеет никакого смысла. Я бы ожидал от него лайтового вэлью-бета, поскольку ты проявил много слабости в раздаче. В итоге ты коллируешь, и противник показывает K-8 – очень плохо разыгранную руку.

Я не против того, что оппонент сдается на флопе, так как у него на доске только одна оверкарта и бэкдорное флэш-дро. Кроме того, при попадании в короля на последующих улицах он получает высокие обратные потенциальные шансы против флоата с K-Q или K-J или маловероятного слоуплея A-K на префлопе. На терне он ловит гатшот. Это была бы неплохая ситуация для отложенного контбета с планом продолжить баррелить на многих картах ривера. Если бы я поставил на терне с K-8 после чека на флопе, я бы почти всегда сдавался на борде, где на ривере спарилась 6, поскольку мой оппонент очень часто будет хиро-коллить на этой карте.

Заключение

Как отмечает Крис, ошибка на префлопе, допущенная мной из-за недостаточного внимания к размерам стеков, особенно к стеку большого блайнда, делает невозможным ре-изоляция шортстека. Я был слишком озабочен возможностью поймать в ловушку игрока на малом блайнде, от которого довольно часто ожидал здесь сквиза, не понимая, что подобный поступок с его стороны крайне маловероятен из-за динамики стола. Тем не менее, мне повезло, что хайджек плохо разыграл этот банк.

Раздача 19

Игра на автопилоте

Игра: PokerStars Quarterly Supernova, Август 2014

Рука: К♠-10♠

Позиция: BB

Игроков за столом: 9

Блайнды/анте: 400/800-80

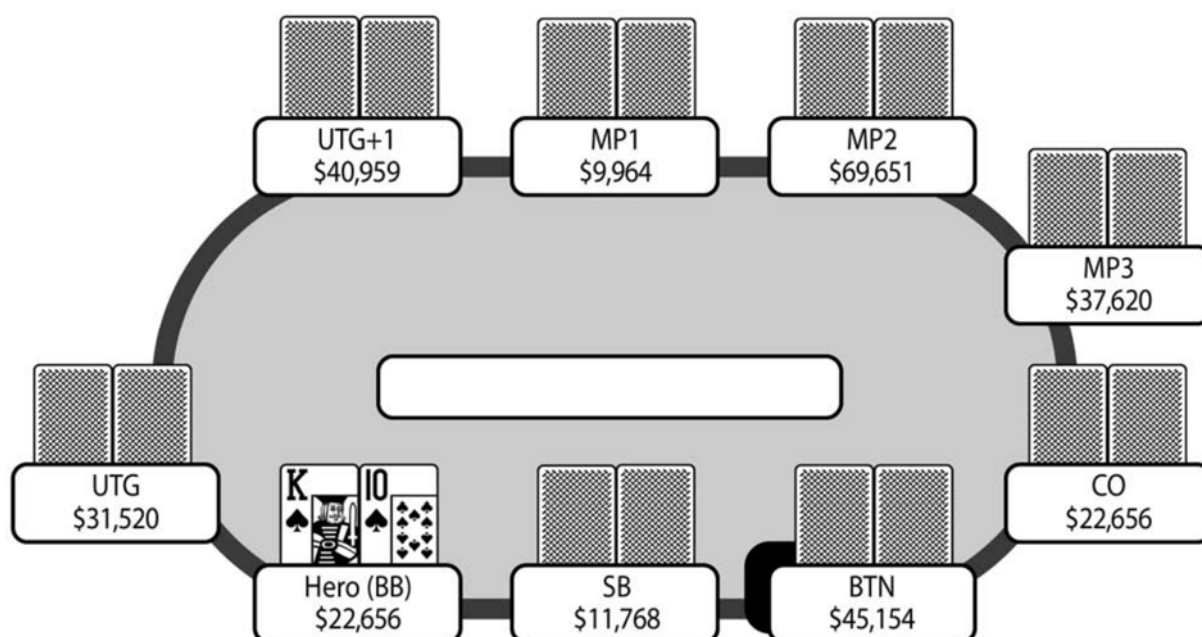

Префлоп: Герой на BB с К♠-10♠

5 фолд, CO рейз 1,600, 2 фолд, Герой колл 800

Флоп: (4,320) К♠-4♥-4♣ (2 игрока)

Герой чек, CO бет 2,200, Герой колл 2,200

Терн: (8,720) К♠-4♥-4♣-7♣ (2 игрока)

Герой чек, CO чек

Ривер: (8,720) К♠-4♥-4♣-7♣-J♠ (2 игрока)

Герой чек, CO бет 7,412, Герой фолд

Байрон

Следующая раздача довольно прямолинейна до самого ривера. Мы играем при блайндах и анте 400-800-80. Все до катоффа выбрасывают, и он рейзит до 1,600 со стеком 22.5К. Баттон и малый блайнд сдаются, у меня на большом блайнде $K\spadesuit-10\spadesuit$. За все это время у меня сложилось впечатление, что катофф придерживается прямолинейного стиля игры. С шансами банка примерно 4.5 к 1 на колл с рукой, которая хорошо попадает во флоп, кажется мне стандартным.

В банке 4,320, и что немного странно, у нас идентичные размеры стеков – по 20,976 фишек. На флоп выходят $K\clubsuit-4\clubsuit-4\heartsuit$. Я чекаю, катофф ставит 2,200 – примерно половину банка. Очевидно, что я не собираюсь выбрасывать топ-пару, а рейз не имеет смысла, поскольку я получу экшн только от рук сильнее. Поэтому я решаю коллировать. И хотя эта линия кажется единственной разумной, я не совсем этим доволен, поскольку колл делает мою руку довольно очевидной. Если бы я играл на катоффе, я бы предположил, что в спектре противника (т.е. в моем) окажутся преимущественно К-х руки, флэш-дро и иногда низкие пары.

Терн $K\clubsuit-4\clubsuit-4\heartsuit-7\clubsuit$.

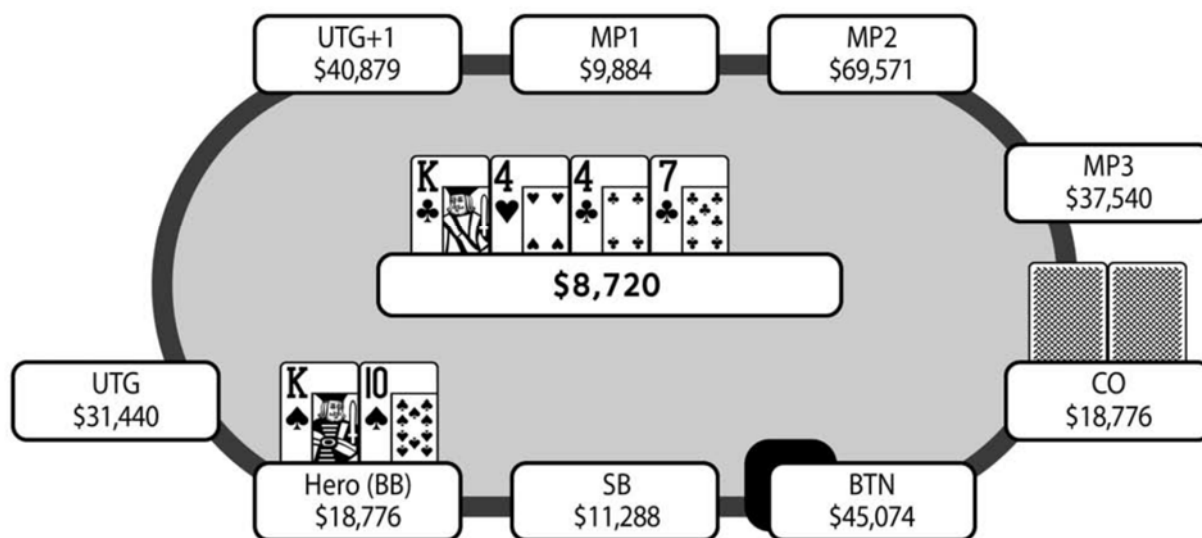

В банке 8,720 при эффективном стеке чуть меньше 19К. Я чекаю, катофф также довольно быстро чекает. Если бы он поставил здесь около половины банка, я бы сдавался. Так как по большей части мой диапазон на флопе состоит из К-х и флэш-дро, которое закрывается на терне, я бы положил катоффа на очень тайтовый диапазон контбета на терне. После его чека я предполагаю, что впереди большей части его диапазона, но не на 100%, так как он вполне может пот-контроль здесь с рукой К-х.

На ривер выходит $K\clubsuit-4\clubsuit-4\heartsuit-7\clubsuit-J\spadesuit$. Опять же, я не вижу смысла в ставке, поскольку будет довольно очевидно, что у меня К-х рука или флэш, и он не станет коллировать с чем-то слабее. Таким образом, я чекаю, ожидая от катоффа ответного чека, а также того, что нередко заберу этот банк. Однако

катофф задумывается на некоторое время и затем неожиданно ставит 7,412 – практически бет-пот.

После некоторых размышлений я решаю сдать. И хотя оппонент иногда будет блефовать в подобных ситуациях, я считаю, что его диапазон состоит преимущественно из сильных К-х рук (или, быть может, даже А-А), с которыми он пот-контролил на терне. Сейчас я проигрываю рукам А-К, К-Q и К-J и делю банк с более слабыми К-х руками. После моего чека на ривере он может быть уверен, что у меня нет флэша, поэтому может ставить на вэлью, например, с А-К.

Меня немного разочаровала эта раздача, потому что всегда предпочтительнее разыгрывать свою руку так, чтобы ваш диапазон оставался довольно широким. Однако здесь я считаю, что дал ему возможность с высокой точностью прочесть мой диапазон, и тем самым не позволил ему допустить ошибку. Тем не менее, я не уверен, мог ли разыграть свою руку каким-то иным способом.

Крис

Ты обязательно должен защищаться против рейза катоффа с К-10s при эффективном стеке 28BB. На флопе у тебя легкий чек-колл, хотя против сумасшедших оппонентов я могу рассмотреть небольшой чек-рейз, чтобы спровоцировать от них ре-блеф или пуш с флэш-дро, против которых ты впереди. Небольшой чек-рейз против агрессивного оппонента будет хорошо работать, так как ты изображаешь только 4-х, когда делаешь рейз на флопе (и у тебя будет мало таких комбинаций). Когда ты играешь чек-колл, у тебя, как правило, либо К-х, либо флэш-дро, поэтому люди не станут заряжать второй баррель с чем-то хуже. Ты можешь спровоцировать экшн от правильного оппонента, играя через чек-рейз. Но ты утверждаешь, что твой оппонент является прямолинейным, поэтому я предпочту твою линию чек-колл, поскольку рейз получит экшн только от рук лучше или сильных дро.

На терне $K\clubsuit-4\heartsuit-4\clubsuit-7\clubsuit$ ты окажешься в неприятной ситуации, если твой оппонент вновь поставит контбет. На этой карте он может баррелить с высокими флэш-дро, пытаясь выбить более слабую часть твоего диапазона, например, хорошие руки с тузом и некоторые средние пары, с которыми на префлопе ты выбрал защиту вместо пуша. Кроме того, на терне твой оппонент, вероятно, прочекает некоторые руки К-х, поэтому его ставка будет сильно поляризована. Я, вероятно, коллировал бы ставку терна с намерением фолдить на ривере, потому что ты будешь разыгрывать все свои флэши точно таким же образом, и поэтому блеф с его стороны на ривере был бы невероятно амбициозным.

Однако на терне вы оба прочекали и на ривер вышел валет бланковой масти. Ты чекаешь, понимая, что трудно получить экшн от худшей руки, и неожиданно он ставит более 80% пота. Это странный размер ставки, поскольку он не может репрезентировать много сильных рук, и ты вполне можешь чекать на ривере с верхней частью своего диапазона. На ривере у тебя был бы легкий вэлью-бет с флэшем или трипсами, поэтому, когда ты чекаешь, у тебя явно король или хуже. Я не совсем уверен, что делать против такого сайзинга. Твоя рука довольно очевидна, и этот размер вэлью-бета

противника, когда твой диапазон довольно слабый, кажется странным. Я бы определенно склонялся к коллу.

Альтернативной линией на ривере является небольшой вэлью-бет в надежде добрать с более сильного диапазона J-х противника. В твоём диапазоне есть несколько старших тузов, которые потенциально ты можешь превратить в блеф на казалась бы бланковой карте. Противник не сможет рейзить в ответ на твою ставку даже с такой сильной рукой, как AA, A-K или K-J, поскольку в твоём диапазоне есть и флэши и трипсы, в то время как у него эти руки маловероятны.

Заключение

В ретроспективе небольшой вэлью-бет на ривере имеет смысл. Чек ограничивает силу моей руки и позволяет противнику сделать безопасный вэлью-бет или неожиданный блеф – ни один из этих сценариев меня не устраивает. И хотя на флопе я сильно сузил свой диапазон, игра на терне ничего не поменяла, поскольку я бы чекал здесь со 100% своего диапазона. Однако, когда я чекаю на ривере, это исключает из моего диапазона очень сильные руки. Это хороший пример небрежного мышления на «автопилоте»: противник прочекал на терне, на ривере вышел бланк, поэтому «очевидно», что он должен чекать и на ривере.

Раздача 20а

Столкновение с 4-бетом

Игра: PokerStars Quarterly Supernova, Август 2014

Рука: 10♥-10♦

Позиция: BTN

Игроков за столом: 9

Блайнды/анте: 80/160

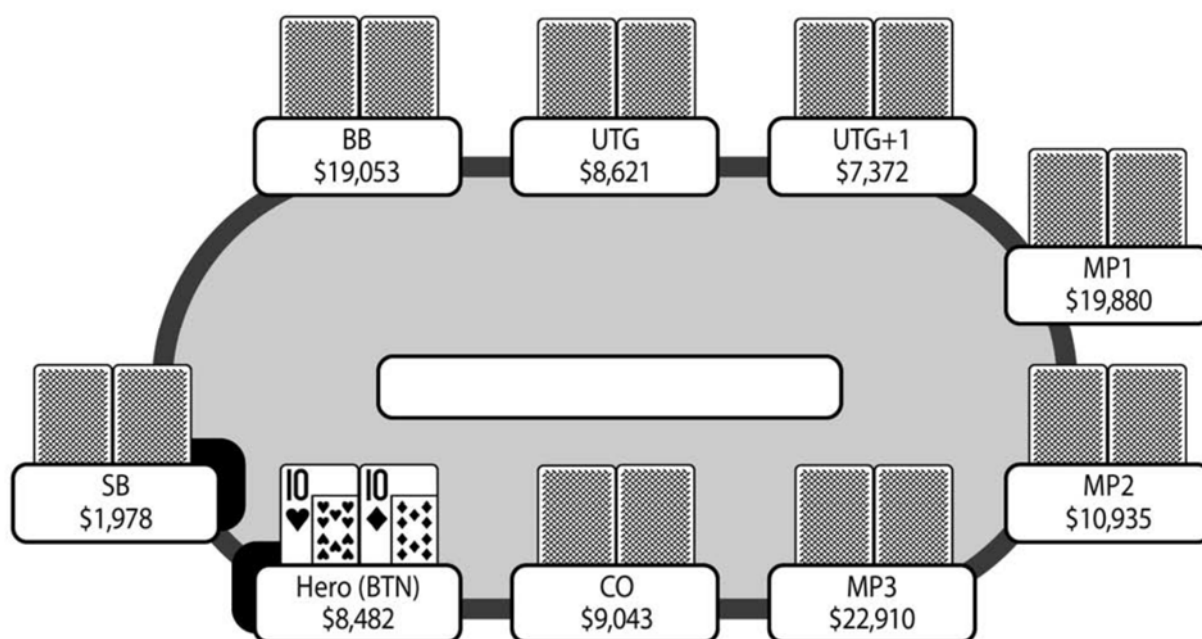

Префлоп: Герой на BTN с 10♥-10♦

5 фолд, CO рейз 320, Герой рейз 880, 2 фолд, CO рейз 1,920, Герой фолд

В этой и последующих двух раздачах решения принимались только на префлопе. Однако они весьма интересны и достойны обсуждения.

Байрон

Сейчас мы играем при блайндах 80-160. Все до катOFFа выбрасывают, и он со стеком 9К открывается до 320. Я на баттоне с 10♥-10♦ при стеке 8.5К, что составляет чуть более 50BB. До сих пор катOFF играл прямолинейно, не отклоняясь от обычных линий. С десятками я хочу ре-рейзить, чтобы не дать блайндам возможности задешево коллировать на префлопе, а также потому, что хочу оказаться в хэдс-ап ситуации, имея позицию на катOFFа. Таким образом, я повышаю до 880, и оба блайнда сдаются.

Когда ход переходит к катOFFу, тот ре-рейзит до 1,920. Поскольку его игра кажется мне прямолинейной, я предполагаю, что он репрезентирует

очень узкий диапазон, так как играет без позиции против 3-бета на префлопе. Таким образом, я не стал бы давать ему более широкий диапазон, чем J-J+ и A-K. Мне нужно доставить 1,000 фишек для колла, и у нас останется менее 7,000, поэтому у меня нет правильных шансов, чтобы играть на сет-вэлью. Даже если я заколлирую и окажусь на флопе с оверпарой, мне и в этом случае будет некомфортно идти олл-ин. Поэтому я решаю сфолдить, однако не уверен в своем решении, поскольку боюсь, что если слишком часто буду падать на 4-беты при глубине стека 50BB с такой сильной рукой как 10-10, это сделает меня ужасно эксплуатируемым. Тем не менее, мне не понятно, является ли это проблемой, поскольку не так много игроков заряжают блефовые 4-беты без позиции.

Крис

Так как в раздаче нет анте, я бы предпочел флэт-колл в позиции. С анте даже прямолинейные игроки будут достаточно часто заряжать блефовые 4-беты, чтобы 5бет-пуш с карманными десятками стал оптимальным. Однако без анте это слишком лузово против прямолинейного игрока, и мне не нравится 3бет-фолд с такой сильной вэлью рукой как десятки, поэтому флэт-колл в позиции кажется наилучшим решением. Это дает большому блайнду очень низкую цену, но он будет без позиции, и ты сможешь собрать много вэлью на определенных бордах. Кроме того, малый блайнд может сыграть пуш, после которого у тебя появится возможность ре-изолировать его, если первоначальный рейзер просто заколлирует, и выбросить, если запушит. Коллировать такой большой пуш от первоначального рейзера немного страшно, но определенно выгодно, поскольку учитывая цену, которую получает первоначальный рейзер, он, вероятно, будет пушить с мелкими и средними парами, полагая, что твои деньги являются мертвыми, так как ты не сделал ре-рейз на префлопе.

Раздача 20b

Розыгрыш J-J в мультипоте

Игра: PokerStars Quarterly Supernova, Август 2014

Рука: J♣-J♠

Позиция: BB

Игроков за столом: 9

Блайнды/анте: 60/120

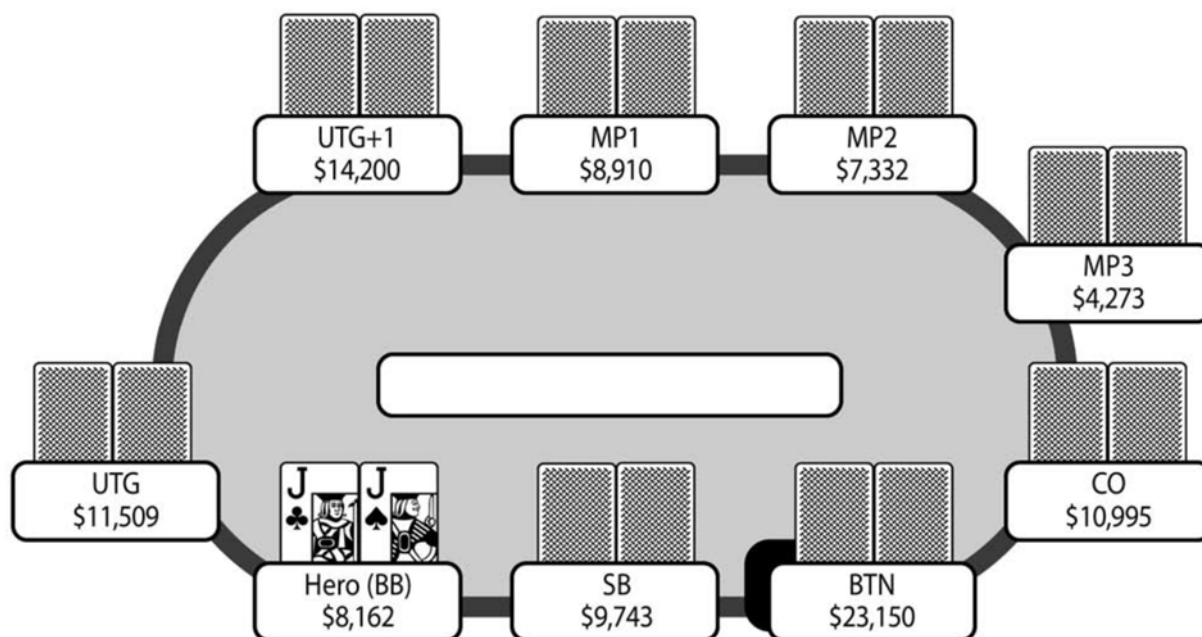

Префлоп: Герой на BB с J♣-J♠

UTG фолд, UTG+1 рейз 300, 2 фолд, MP3 колл 300, 3 фолд, Герой колл 180

Флоп: (960) 5♥-Q♥-10♦ (3 игрока)

Герой чек, UTG+1 бет 480, MP3 колл 480, Герой фолд

Терн: (1,920) 5♥-Q♥-10♦-2♥ (2 игрока)

UTG+1 бет 840, MP3 пуш 3,493, UTG+1 колл 2,653

Ривер: (8,906) 5♥-Q♥-10♦-2♥-Q♣ (2 игрока, 1 в олл-ине)

Байрон

Мы играем при блайндах 60-120, и UTG+1 открывается до 300. Хайджек коллирует, и все до меня фолдят, я на большом блайнде с J♣-J♠. В банке 780,

и мой стек слегка превышает 8К. У меня здесь есть несколько вариантов, и мне непонятно, какой из них лучше.

- 1) Я могу пушить. Если бы мой стек был меньше, скажем, примерно 4-5К, то в этом случае пуш определенно был бы наиболее предпочтительным вариантом. Однако при 8К мой фактический стек равен 66ВВ, и пуш на префлопе будет выглядеть чересчур большим, даже после колла от хайджека.
- 2) Я могу зарядить сквиз примерно до 1,350. При игре против хайджека это также эффективно, как и пуш, поскольку колл требует вложения существенной части его стека. Однако UTG+1 может сыграть колл и после этого я окажусь на флопе без позиции, а на постфлопе меня нередко будут поджидать ситуации, в которых легко допустить ошибки. Тем не менее, эта линия кажется мне разумной.
- 3) Я могу коллировать. Если выйдет приятный флоп, у меня будет хорошая ситуация для чек-рейза и создания большого банка с зачастую очень сильной рукой.

Я решаю коллировать, и мы заходим на флоп 5♥-Q♥-10♦. В банке 960 и UTG+1 ставит контбет в половину пота, получает колл от хайджека. Я выбрасываю. Если бы хайджек сдался, я бы коллировал флоп и затем чек-фолдил на терне, если тот не усилит меня.

Крис

Мой максимальный пуш на префлопе в такой ситуации будет составлять не более 35ВВ (4,200 фишек). Если бы у меня было 5,000 или более, я бы сквизил примерно до 1,000 и коллировал пуш, разве что оба моих оппонента не пойдут олл-ин. Идея сквизить, а не пушить, позволит одному из противников сделать лайтовый 4-бет. При стеке 8,000, как в данном примере, мне нравится твой овер-колл на префлопе, поскольку это усиливает твой диапазон флэт-колла, который будет невероятно широк. Это также позволяет тебе контролировать размер банка и решать, на каких бордах ты захочешь вложить все фишки. Забрать 780 фишек на префлопе при такой глубине стека менее важно, потому что на благоприятном флопе ты можешь потенциально выиграть 8,000, по сравнению лишь с 4,200 при стеке 35ВВ.

Раздача 20с

Маргинальная рука против LAGa

Игра: PokerStars Quarterly Supernova, Август 2014

Рука: A♥-6♠

Позиция: BTN

Игроков за столом: 9

Блайнды/анте: 80/160

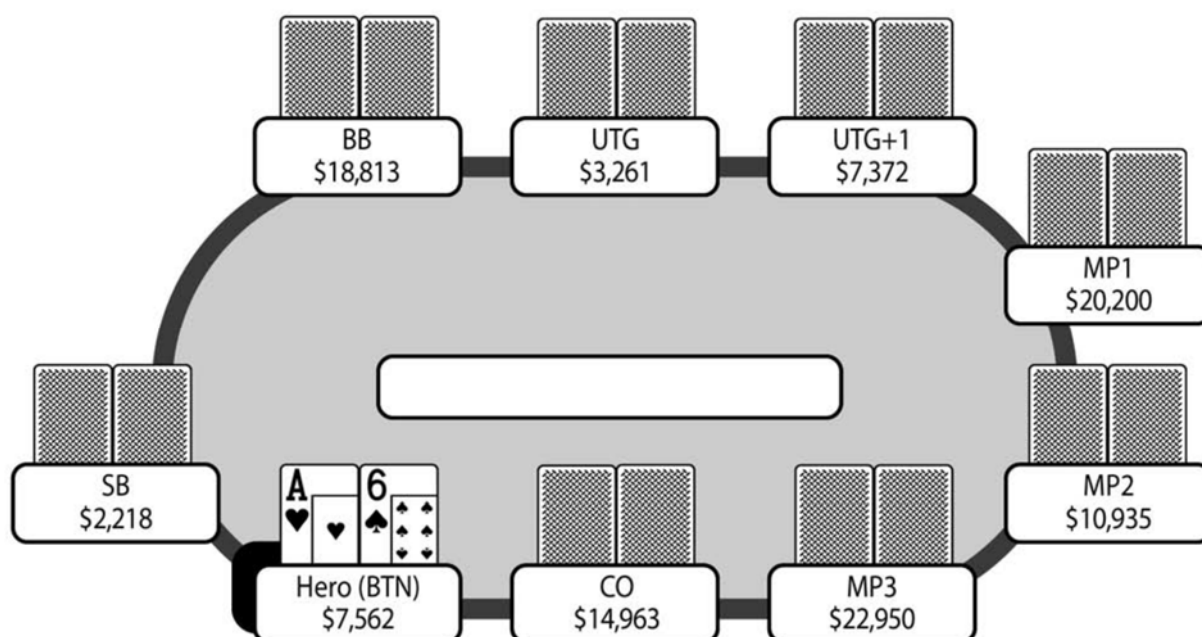

Префлоп: Герой на BTN с A♥-6♠

6 фолд, Герой рейз 400, SB фолд, BB рейз 1,200, Герой фолд

Байрон

Мы играем при блайндах 80-160. Все до меня сфолдили, я на баттоне со стеком чуть больше 7.5K и рукой A♥-6♠. Игрок на малом блайнде очень короткий, а большой блайнд прилично покрывает меня. Этот стол не расформировывался с начала турнира, поэтому я уже успел заметить, что большой блайнд является маньяком. Он доставлял мне (и остальным) бесконечные неприятности, постоянно применяя рейзы и ре-рейзы. Однако он не конченный маньяк и когда участвует в раздаче, где в центр стола идет много фишек, у него почти всегда оказываются хорошие руки. Я делаю рейз до 400, малый блайнд фолдит и большой блайнд ожидаемо рейзит до 1,200. При такой игре я кладу ему довольно широкий диапазон с множеством сильных, а также спекулятивных рук.

На самом деле я не уверен, каким образом мне следует реагировать на его ре-рейз, поскольку привлекательных вариантов попросту нет. Очевидно, у меня слишком много фишек для пуша, но моя рука слишком слаба – если он заколлирует, я проиграю. Колл был бы не плох с рукой, которая хорошо попадает во флоп, но с А-бо практически невозможно удачно попасть во флоп. Даже на флопе А-х-х мне не захочется пойти олл-ин.

Принимая во внимание склонности большого блайнда, если бы у меня был более глубокий стек, скажем 15К, я бы склонялся к ре-рейзу примерно до 2,800 с целью забрать банк на префлопе. Однако для стека 7.5К этот рейз составит 40% от моего стека, поэтому линия 4бет-фолд, при которой я рискую многими фишками, не имеет смысла. Поскольку я не вижу ни одного нормального варианта, я решаю сфолдить.

Крис

Против такого типа оппонента мини-рейз с этой рукой на баттоне, вероятно, сработает лучше, поскольку это дает ему лучшие шансы на колл, и меньший выигрыш при 3-бете. Я рекомендую мини-рейзить здесь со всем твоим диапазоном, который ты хотел бы разыграть. Это позволит тебе флэт-коллить 3-беты с более широким диапазоном из-за соотношения глубины стека к банку, а также позволит противнику коллировать без позиции с более широким диапазоном, который ты, как правило, доминируешь. Как сыграно, я не рассматривал бы здесь флэт-колл с такой слабой рукой, как А-бо. Моей стандартной игрой был бы просто фолд, но ты все еще можешь зарядить блефовый 4-бет примерно до 2,400. Это весьма солидная линия, поскольку противник будет считать, что ты привязываешь себя к банку и маловероятно, что он станет флэт-коллить без позиции, когда соотношение стека к банку на флопе будет составлять лишь 1.5.

Заключение

Мне кажется, что уроки во всех этих трех раздачах похожи. Ожидание от постфлоп игры имеет решающее значение при рассмотрении линий и (что более важно) бетсайзинга на префлопе. На постфлопе точное понимание соотношения стека к банку позволит упростить процесс принятия решений. Это, безусловно, пойдет на пользу игрокам, способным к быстрым математическим расчетам, а простая тренировка с размерами ставок и стеков обязательно поможет сделать эти ситуации более инстинктивными.

2. Турбо 6-мах, часть 1

Раздачи 21-39 взяты из двух турбо 6-мах турниров с бай-ином \$50. В наши дни формат 6-мах очень распространен, особенно среди турбо турниров с быстрым возрастанием блайндов и ранними анте. Самая заметная черта этого формата состоит в том, что успешный стилинг и рестилинг блайндов становится обязательным стратегическим компонентом, что приводит к широким префлоп диапазонам.

Первый турнир (Раздачи 21-29) был сыгран в апреле 2013. Я выиграл этот турнир, заработав приблизительно \$3,800. Второй турнир (Раздачи 30-39) был сыгран в мае 2014, в котором я добрался до финального стола, но в итоге занял лишь пятое место, заработав приблизительно \$1,400.

Раздача 21

Получение вэлью от случайного игрока

Игра: PokerStars \$50 Turbo 6-Max, Апрель 2013

Рука: 10♠-J♣

Позиция: BB

Игроков за столом: 6

Блайнды/анте: 60/120-15

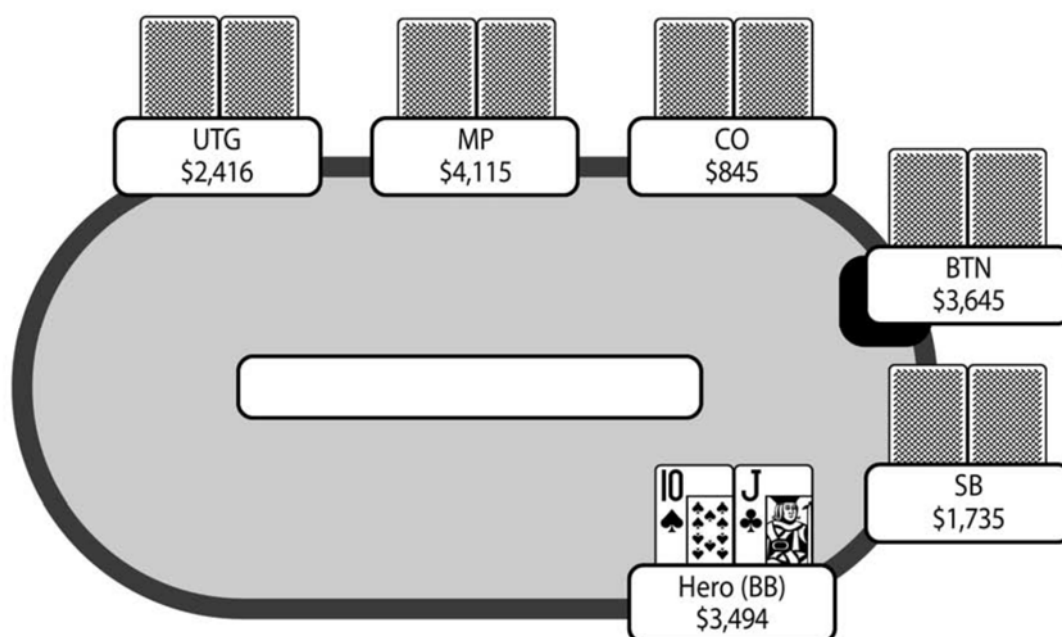

Префлоп: Герой на BB с 10♠-J♣

UTG рейз 255, 2 фолд, BTN колл 255, SB фолд, Герой колл 135

Флоп: (915) 6♣-J♦-5♣ (3 игрока)

Герой чек, UTG чек, BTN чек

Терн: (915) 6♣-J♦-5♣-3♠ (3 игрока)

Герой бет 550, UTG фолд, BTN колл 550

Ривер: (2,015) 6♣-J♦-5♣-3♠-9♥ (2 игрока)

Герой чек, BTN бет 720, Герой колл 720

Байрон

И хотя это довольно ранняя стадия турнира, уровень блайндов и анте уже 60-120-15. У меня J♣-10♠ на большом блайнде, и мы играем при эффективном стеке примерно 25BB.

UTG делает рейз чуть больше мини-рейза и получает колл от баттона. В этом турнире баттон много коллировал и играл довольно беспорядочно. С J-10o на большом блайнде, и получая шансы банка около 6 к 1, колл кажется мне легким. При таких хороших шансах я буду коллировать довольно широко, но концентрироваться на руках, имеющих достойную высокую карту, а также на одномастных руках или коннекторах. Таким образом, здесь я коллировал бы с K-4s, но выбрасывал K-4o (как я фактически и играл в более или менее похожих ситуациях в других раздачах данного турнира), поскольку такие типы рук сильно страдают от обратно потенциальных шансов. Кроме того, в этой ситуации я буду коллировать с руками типа 9-6s, 10-8o, A-2s и, быть может, даже с 7-6o.

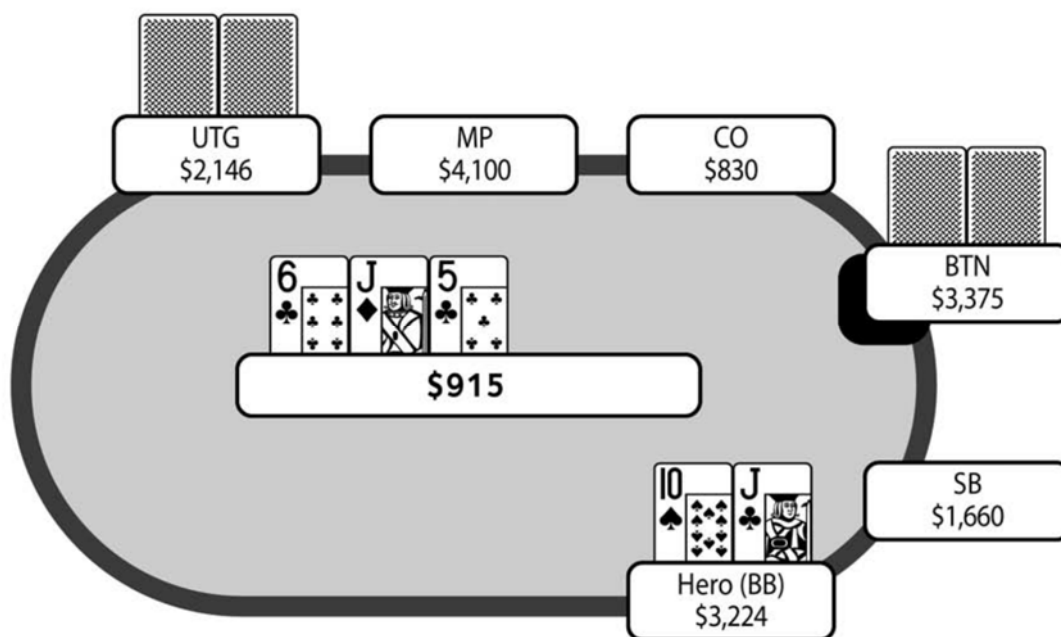

Флоп 6♣-J♦-5♣ дает мне топ-пару, и я чекаю, планируя чек-коллить в большинстве ситуаций. Я не знаю, является ли донк-бет в половину пота хорошим решением, так как было бы неплохо сразу забрать этот банк, поскольку комбо 6♣-5♣ означает, что большое количество карт терна может сделать борд неприятным. Первоначальный рейзер также чекает, что делает и баттон.

На терн выходит 6♣-J♦-5♣-3♠, и я делаю ставку чуть больше половины банка, 550 в банк 915. UTG фолдит, но беспорядочно играющий баттон коллирует. Я бы положил в его диапазон колла 6-х, 5-х, двусторонние стрит-дро, флэш-дро и гатшоты (например, 9-8), поскольку он играет довольно лузово.

На ривер выходит $6\clubsuit-J\spadesuit-5\clubsuit-3\spadesuit-9\heartsuit$, и я решаю чекать, планируя коллировать ставку баттона. И хотя ривер выглядит достаточно бланковым, я не вижу худшей руки, которая бы заколлировала нормальную ставку в половину пота. Думаю, что мой лучший вариант – сыграть через чек, изображая не доехавшее дро или полный блеф. Тогда он сможет сам блефовать с не доехавшим дро, поскольку это могло бы иметь хороший шанс на успех. В действительности, оппонент делает умеренную ставку 720, я коллирую, и он показывает выигрышные 9-6, поймав вторую пару на ривере. Я считаю, что он упустил немного вэлью на ривере, так как я определенно коллировал бы ставку в половину банка и возможно даже больше.

Крис

В этой раздаче я ожидаю у первоначального рейзера очень сильный диапазон при таком стеке и позиции, разве что он не полнейший маньяк, поэтому в хэдс-ап банке твои J-10o будут немного слабыми для прибыльной защиты против него. Однако при наличии баттона, который кажется слабым игроком, и с хорошими шансами, я буду счастлив коллировать, закрывая экшн.

Донк на флопе с этой рукой был бы катастрофой. Если ты сыграешь лид-бет на флопе размером в половину банка и UTG запушит, ты получишь очень хорошую цену для колла, но будешь позади его диапазона, который будет состоять из оверпар, лучших J-x и сильных флэш-дро. Наличие $J\clubsuit$, блокирующего некоторые флэш-дро, делает твое попадание в плохую ситуацию еще более вероятным, если ты заколлируешь. Кроме того, если UTG выбросит, а баттон заколлирует, ты окажешься в очень неприятном положении с маргинальной рукой, не имея при этом позиции.

Я абсолютно согласен с твоим чеком на флопе и ставкой на терне, и ожидаю, что в большинстве случаев у тебя будет лучшая рука. Когда UTG фолдит после твоего лид-бета на терне и баттон коллирует, я думаю, что ты часто будешь впереди оппонента, и я согласен, что будет трудно получить от него много вэлью на ривере. По этой причине я за чек на ривере, особенно когда противник не способен выжать максимум вэлью из своих двух пар. Альтернативой чек-коллу на ривере, который я бы предпочел, является небольшая ставка и колл рейза. На таком ривере у тебя почти всегда будет лучшая рука, но у противника часто будет слабое шоудаун-вэлью, а также куча не доехавших стрит-дро и флэш-дро. Ставкой в 1/4 пота на ривере ты даешь ему отличные шансы на колл, 4 к 1, где ему будет трудно найти фолд с любой парой или даже со старшим тузом. Эти руки, скорее всего, сыграют на ривере чек вдогонку и возьмут бесплатный шоудаун в случае твоего чека, но здесь ты получишь от него дополнительные 500 фишек. Кроме того, есть вероятность, что с оставшимися 2,100 фишек противник почувствует слабость и попытается блефом выбить твою руку. Очевидно, что в данной раздаче это привело бы к потере твоего стека на ривере, а не к потере 720 фишек, но рука твоего оппонента 9-6 будет достаточно редкой здесь, и мы не должны ориентироваться на такие банки, а скорее запоминать, что он будет делать со своим общим диапазоном, когда столкнется с такой ставкой.

Даже если бы я никогда не блефовал таким сайзингом на ривере против такого типа оппонента, меня не особо волнует баланс против слабого игрока. Я гораздо больше беспокоюсь о максимизации своего EV путем получения дополнительного вэлью от своих ставок или провоцируя его на глупый блеф.

Заключение

Игра на ривере в этой раздаче является еще одним примером, где выбор более или менее правильной идеи не обязательно приводит к правильному розыгрышу. Если отметить, что противник немного лузовый и фишной, линия чек-колл кажется очевидной. Однако, как отмечает Крис, это не позволит вам реализовать вэлью при помощи немного необычной линии – небольшого вэлью-бета на ривере.

Раздача 22

Бетсайзинг на префлопе

Игра: PokerStars \$50 Turbo 6-Max, Апрель 2013

Рука: Q♠-9♦

Позиция: CO

Игроков за столом: 5

Блайнды/анте: 250/500-60

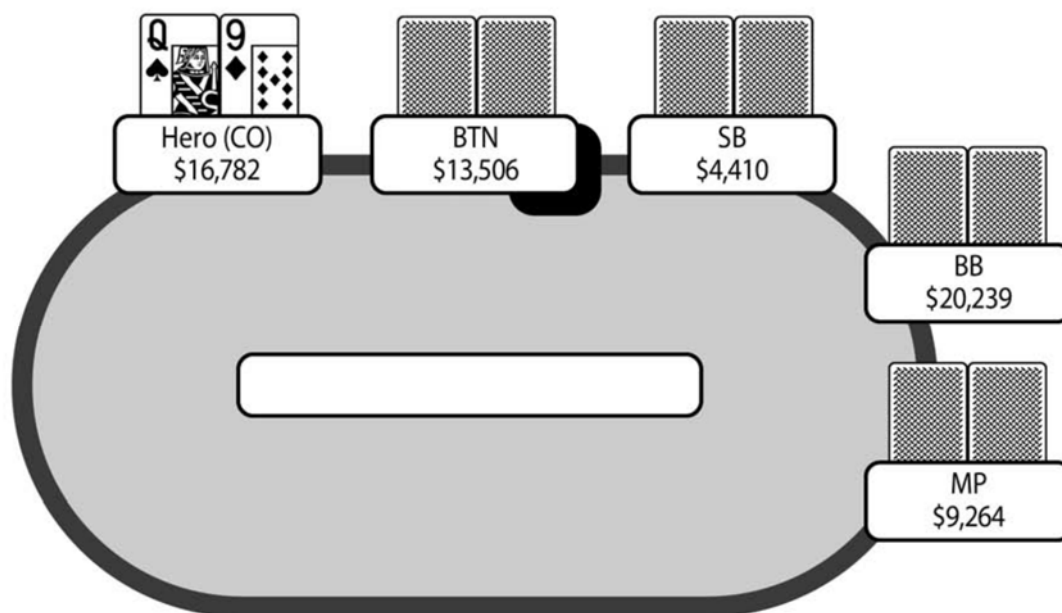

Префлоп: Герой на CO с Q♠-9♦

MP фолд, Герой рейз 1,250, 2 фолд, BB колл 750

Флоп: (3,050) 8♦-2♣-A♥ (2 игрока)

BB чек, Герой бет 1,650, BB колл

Терн: (6,350) 8♦-2♣-A♥-2♠ (2 игрока)

BB чек, Герой чек

Ривер: (6,350) 8♦-2♣-A♥-2♠-2♦ (2 игрока)

BB бет 2,500, Герой фолд

Байрон

Сейчас мы играем впятером в чуть более поздней стадии турнира. В моем стеке примерно 32BB, я на катопфе с $Q\spadesuit-9\heartsuit$, делаю рейз до 2.5BB. Обычно в такой ситуации я открываюсь довольно широко, но в данной ситуации у малого блайнда крошечный стек, и он должен идти олл-ин с любой более или менее достойной рукой. Поэтому я, наверное, допустил бы ошибку, если б зарейзил с руками типа 10-8o или 7-6s, с которыми пытался украсть блайнды. При таком коротком малом блайнде я, скорее всего, получу совсем не нужный мне колл с маргинальной рукой. Мой опен-рейз с рукой $Q-9o$ в порядке, так как у меня есть относительно сильная высокая карта, которая должна хорошо стоять против довольно широкого диапазона, с которым малый блайнд будет пушить (особенно принимая во внимание мертвые деньги, при условии, что все остальные сфолдили).

Все до большого блайнда выбрасывают, и он коллирует. Его стек немного больше моего, и поэтому я ожидаю, что он будет коллировать с довольно широким диапазоном, особенно учитывая мой широкий опен-рейз. На флоп выходят $8\heartsuit-2\clubsuit-A\heartsuit$.

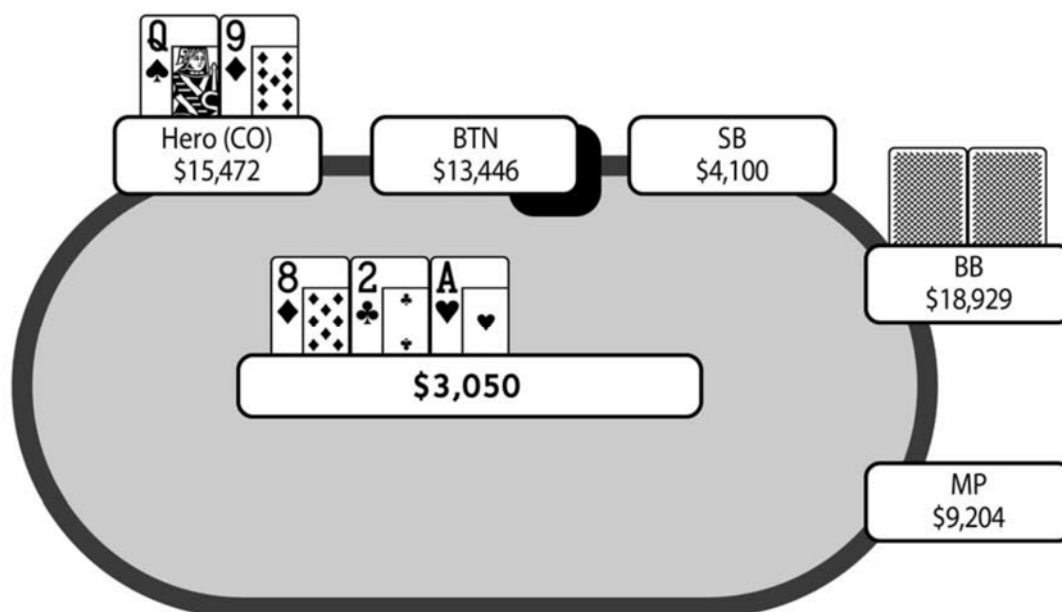

В банке 3,050 при эффективном стеке примерно 15.5K. После чека большого блайнда я делаю контбет 1,650, и он коллирует. Поскольку борд довольно сухой, я предполагаю, что его диапазон в большей степени состоит из A-x и 8-x рук. Поскольку он знает, что у меня должен быть широкий диапазон, он может флоатить здесь с воздухом, но использование 10% его стека кажется слишком дорогим, поэтому я сомневаюсь, что его колл часто будет попыткой флоата.

На терн выходит $8\heartsuit-2\clubsuit-A\heartsuit-2\spadesuit$, и большой блайнд чекает. В банке 6,350, и у меня остается чуть меньше 14K. Я решаю чекать, по сути отдавая банк. При более глубоких стеках я бы склонялся ко второму баррелю, если бы получил хорошую возможность выбить его 8-x (кроме того, у него теперь

меньше аутов, поскольку двойка спарилась, и его потенциальная возможность поймать две пары становится неактуальной). Если бы он был очень тайтовым игроком, я также мог выбить его слабые А-х руки, типа А-4, поскольку умеренная ставка на терне также несет угрозу столкновения с пушем на ривере. Тем не менее, размер стека кажется неправильным для этого плана, и поскольку карта терна является абсолютным бланком, здесь я могу изображать только А-х.

На ривер выходит 8♦-2♣-А♥-2♠-2♦, и я выбрасываю в ответ на его ставку 2,500.

Крис

Мне бы хотелось знать, почему ты рейзишь на префлопе до 2.5BB, а не делаешь свой обычный для такого уровня блайндов мини-рейз. Я бы старался сохранять размеры своих рейзов одинаковыми для каждой позиции, разве что размеры стеков или уровень блайндов не диктуют иного. На флопе ты можешь уменьшить размер своего контбета, учитывая сухой борд и не очень глубокие стеки. Противник часто продолжит с тем же диапазоном, правда добавится несколько флоатов с руками типа К-хай. Тем не менее, ты все еще можешь сделать эту ситуацию более прибыльной, чаще заряжая баррели на терне.

Очень важно правильно выбирать размеры своих ставок, учитывая тип борда и размеры стеков. Ты сказал, что у тебя не очень хороший стек для трех баррелей, но если бы ты сделал на префлопе мини-рейз и на флопе поставил около 35% банка, у тебя появилась бы отличная ситуация для трех баррелей. В этом случае на терне в банке было бы примерно 4,200 при эффективном стеке примерно 15,000, вместо 6,350 в банке с оставшимися 14,000. Всегда учитывай это, когда играешь в онлайн турнирах, ведь вся информация о размерах стеков и банков легко доступна.

Карта терна – еще одна 2, которая почти ничего не меняет, поскольку в твоём диапазоне не так много джок. Это нормальная ситуация для ставки на терне, так как крайне маловероятно, что противник смог усилиться, и это окажет огромное давление на все его 8-х руки, которые составляют значительную часть его диапазона. Кроме того, ставка на терне заставит его выбросить все флоаты и мелкие пары, с которыми он мог коллировать на флопе. Тем не менее, баррель на терне пограничен, и пойду я дальше или нет, сильно зависит от моего восприятия противника, а также моего имиджа за столом. Если бы на терне вышел король, валет или 10, то обычно я заряжал бы второй баррель, поскольку это либо страшные карты для 8-х, либо дает твоим стрит-дро дополнительное эквити. Я бы пытался баррелить с очень небольшим эквити лишь в том случае, если бы имел хороший ридс о склонностях моего оппонента.

Если бы я сделал ставку на терне, то на ривере ситуация по-прежнему оставалась бы пограничной. В этот момент раздачи мы определенно можем положить его на А-х. Если на ривер выйдет, скажем, король, тогда все тузы, кроме А-2, А-8 и А-К поделят этот банк, поэтому я бы не стал блефовать здесь, поскольку противник, скорее всего, заставит себя заколлировать, понимая, что мы очень часто поделим. Но если на ривере выйдет низкая

карта, тогда в ход пойдут киккеры, и ситуация станет подходящей для блефа. Чтобы заколлировать ставку ривера со слабым тузом, противник должен быть убежден, что ты способен на три барреля без эквити. Здесь нет не доехавших флэш или стрит-дро, кроме очень маловероятных не доехавших гатшотов, но ты, скорее всего, не стал бы открывать эти руки на префлопе.

Заключение

Главный урок этой раздачи – больше беспокоиться о сайзинге, особенно играя при довольно коротких стеках. На терне я понял, что у меня неудобное соотношение стека к банку, но не связал это с тем, что сам создал себе проблему, выбрав неверный бетсайзинг на префлопе и флопе.

Раздача 23

Учитываем воспринимаемый диапазон

Игра: PokerStars \$50 Turbo 6-Max, Апрель 2013

Рука: J♥-Q♠

Позиция: BB

Игроков за столом: 5

Блайнды/анте: 400/800-100

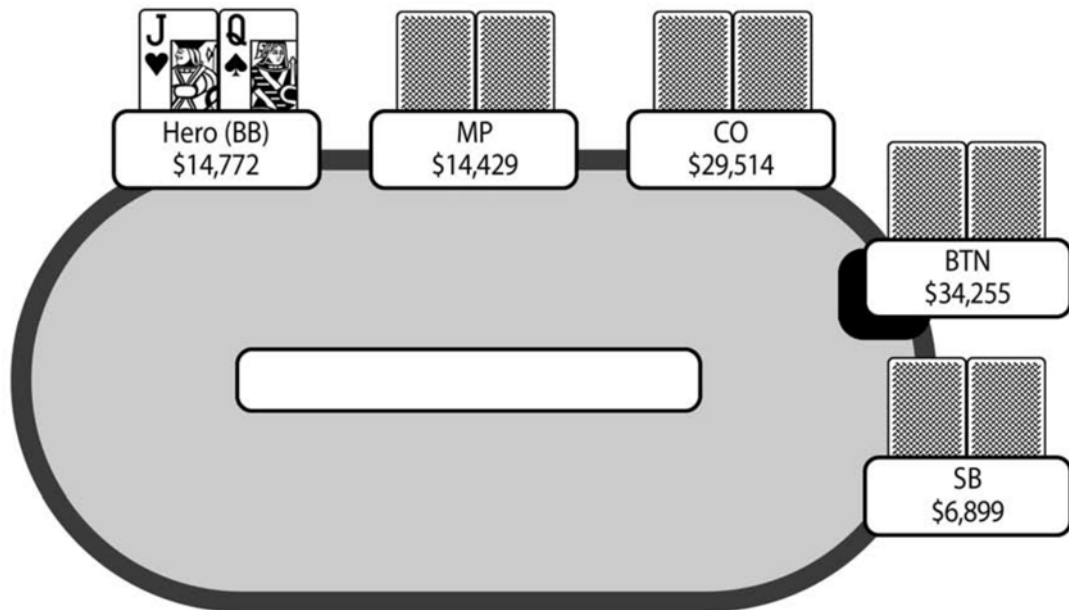

Префлоп: Герой на BB с J♥-Q♠

MP фолд, CO рейз 1,600, 2 фолд, Герой колл 800

Флоп: (4,100) K♣-K♦-J♣ (2 игрока)

Герой чек, CO чек

Терн: (4,100) K♣-K♦-J♣-2♠ (2 игрока)

Герой чек, CO чек

Ривер: (4,100) K♣-K♦-J♣-2♠-10♦ (2 игрока)

Герой бет 2,200, CO рейз 7,200, Герой фолд

Байрон

С чуть менее 14К фишек мой стек сократился примерно до 20BB, и мы по-прежнему играем при наличии анте 100. Я на большом блайнде с Q♠-J♥. Катофф, чей стек больше моего, открывается до 2BB, и все до меня выбрасывают. Он играет в немного оригинальной манере. Например, в предыдущей раздаче он сыграл лимп с Q-Q в ранней позиции при эффективных стеках примерно 25BB. Кроме того, он, как правило, действует довольно активно. Тем не менее, я не считаю его слабым игроком, так как мне кажется, что в нескольких ситуациях он очень неплохо действовал на постфлопе. Получая шансы лучше 4 к 1, я коллирую с Q-Jo. И хотя у меня довольно короткий стек, я все еще склонен коллировать здесь со спекулятивными руками типа 7-6s. Причина в том, что на постфлопе в банке будет 4,100, и если катофф сделает нормальный контбет в половину пота, у моего пуша будет приличное фолд-эквити, поскольку в моем стеке еще останется 13К. Это значит, что, если на флопе я поймаю неплохое дро, я смогу максимизировать свое эквити, поскольку у полу-блеф пуша будет еще и фолд-эквити. Если бы я был короче, скажем 9К, я бы меньше склонялся к розыгрышу маргинальных дро рук, поскольку вряд ли у чек-пуша на флопе будет фолд-эквити. Также мне не нравится идея пуша на флопе (с маргинальной рукой), так как я считаю, что мой стек чуть великоват для этого.

На флоп выходят K♣-K♦-J♣, и я чекаю. Неожиданно для меня катофф также играет чек. Не думаю, что он стал бы чекать, если бы попал во флоп, поэтому сейчас мне кажется, что его диапазон состоит преимущественно из рук типа A-x или, быть может, средних и низких пар. По сути, на этом флопе мы либо далеко впереди, либо далеко позади (хотя две бубны не делают эту ситуацию столь однозначной). Кроме того, нельзя исключать вероятность того, что он слоуплеит с очень сильной рукой.

На терн выходит K♣-K♦-J♣-2♠. Я не вижу особого вэлью в ставке на терне, поскольку моя рука не сможет получить вэлью на двух улицах. Если я поставлю около половины банка, я не могу предвидеть хороший исход: если я впереди, и оппонент сдастся на мою ставку, то тем самым я лишу себя возможности спровоцировать блеф, а если получу колл, то не буду знать, что делать на ривере, так как у меня нет никакого желания играть на весь стек. По этой причине я решаю чекнуть, планируя чек-коллить, но оппонент снова берет ответный чек. Теперь я считаю, что почти всегда впереди.

Ривер K♣-K♦-J♣-2♠-10♦.

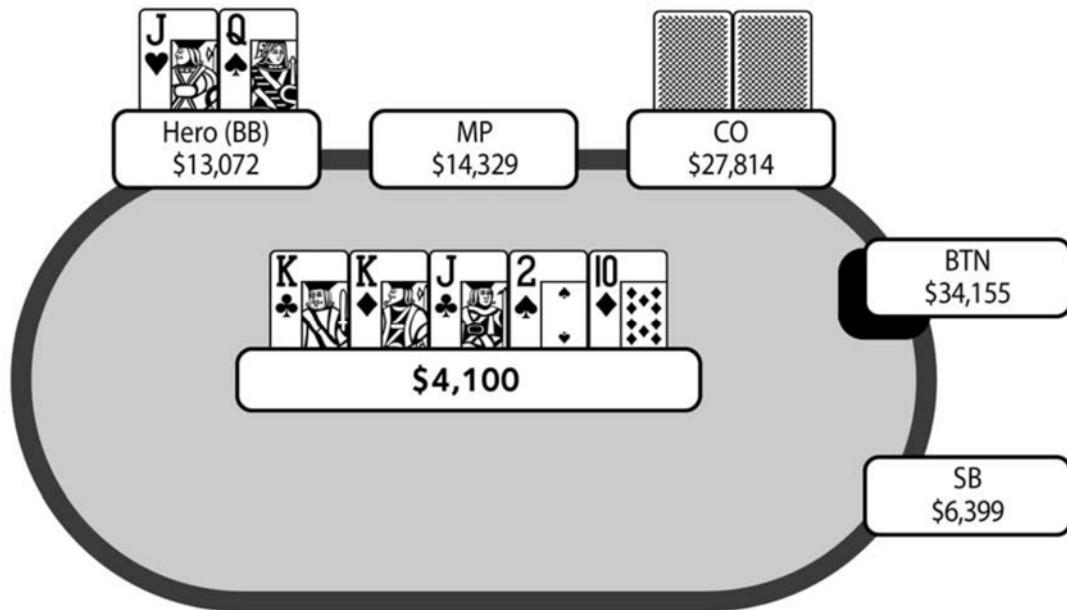

Я решаю поставить половину банка, так как моя рука в этой ситуации будет более или менее случайной, и эту ставку запросто может заколлировать какая-то слабая рука, решившая перейти в режим блефкэтчинга. Однако в ретроспективе, ставка на ривере была бы более успешной, если бы вышла низкая карта, так как если у катоффа рука типа 9-9 или A-8, то с ними он довольно часто коллировал бы. В сущности, единственными руками, с которых я могу получить вэлью на таком борде, являются A-10 и Q-10.

К моему удивлению, оппонент рейзит до 7,200, и я выбрасываю. Я бью лишь абсолютный блеф, и маловероятно, что он блефует. Думаю, он либо слоуплеил монстра, либо собрал на ривере стрит с A-Q.

Крис

Эта ситуация погранична между защитой и ре-пушем на префлопе. Я бы предпочел пушить против активного катоффа, потому что мы получим больше фолдов, чем требуется, имея при этом приличное эквити в случае колла. Защита с помощью колла – хороший вариант, гораздо лучше фолда, поскольку эту руку удобно разыгрывать на постфлопе и помимо всего прочего мы получаем отличную цену против широкого диапазона. Проблема в том, что на некоторых бордах, типа 2-2-5 или A-x-x, нам будет трудно дойти до шоудауна, поэтому нередко нам придется выбрасывать лучшую руку.

Когда ты коллируешь на префлопе, чекаешь на флопе и сталкиваешься с ответным чек, у тебя почти всегда будет лучшая рука. Даже с сильной рукой я ожидаю от твоего оппонента ставки в подавляющем большинстве случаев, потому что в твоём диапазоне будет множество дро, с которыми ты будешь чек-пушить на флопе при такой глубине стека. Когда он чекает вдогонку, он может контролировать банк с очень хорошим A-хай, типа A-Q или A-10, со средней карманной парой или слабой дамой. Поэтому я предпочитаю ставить на терне и большинстве риверов для максимизации

нашего вэлью. На терне я ставил бы примерно 70% от банка, чтобы подготовить пуш на ривере. Когда оппоненты так слабо контролируют банк, тебе следует заряжать крупные ставки на тернах и риверах, чтобы оказывать на них давление. С флэш-дро я буду играть аналогичным образом, поэтому мне нужен более широкий вэлью диапазон, чем просто трипс королей, чтобы мои блефы были прибыльными.

И хотя ривер не идеален (поскольку A-Q ловит натс), я все равно пушил бы свои Q-J на вэлью, особенно если не закрылось флэш-дро. Иногда это приведет к неприятным последствиям, когда я буду вэлью-бетить сам себя против слоуплея или руки, усилившейся на ривере, например, 10-10 или A-Q, однако это делает игру против меня более трудной и ставит людей в сложные ситуации, так как они сами ограничили свой диапазон. В этой раздаче произошла крайне печальная ситуация на ривере, поскольку многим игрокам не свойственно применять такую линию блефа. Скорее всего, я поверил бы этому оппоненту, что он либо собрал натс на ривере, либо слоуплеил очень сильную руку, например, каре или K-J.

Заключение

Я неправильно разыграл эту руку на терне, будучи слишком сосредоточенным на получении вэлью на одной улице или провокации блефа. Ставка на терне предпочтительнее, так как я могу использовать эту линию с гораздо более широким диапазоном, в том числе с флэш-дро и блефами. Основная ошибка в том, что я слишком сосредоточился на моей фактической руке, а не на моем воспринимаемом диапазоне рук.

Раздача 24

Гэмблинг ради чип-лидерства

Игра: PokerStars \$50 Turbo 6-Max, Апрель 2013

Рука: A♠-Q♣

Позиция: SB

Игроков за столом: 5

Блайнды/анте: 700/1,400-175

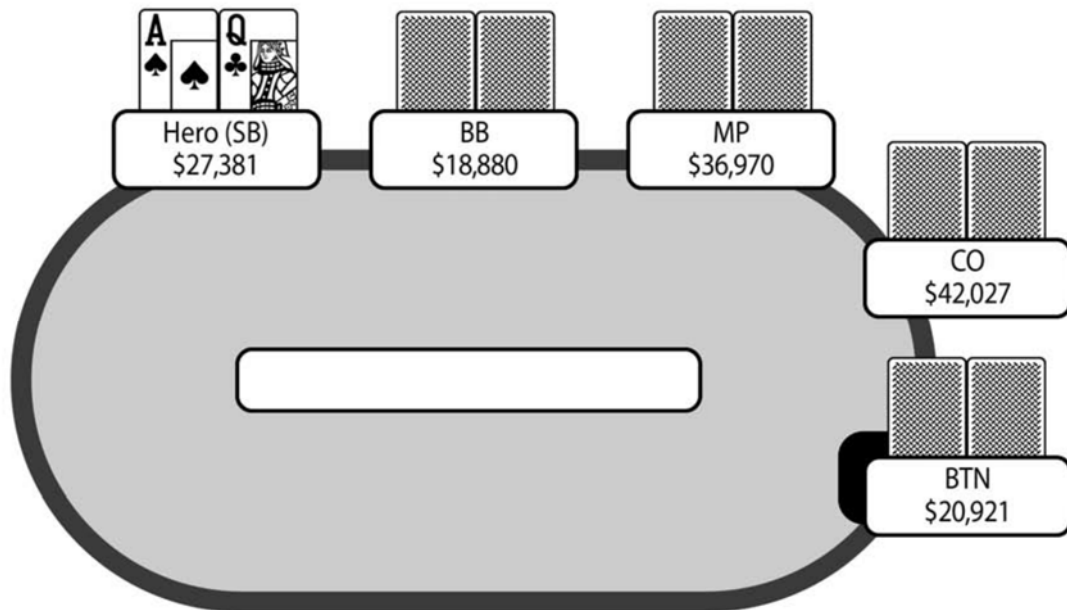

Префлоп: Герой на SB с A♠-Q♣

MP рейз 2,900, CO рейз 4,400, 3 фолд, MP колл 1,500

Флоп: (11,775) 3♥-6♣-8♠ (2 игрока)

MP чек, CO бет 5,600, MP фолд

Байрон

Теперь в моем стеке 27K фишек, что составляет чуть менее 20BB. Мы играем впятером при наличии анте 175. У меня на большом блайнде A♠-Q♣. Хайджек (находящийся в UTG, так как мы играем впятером) открывается до 2,900, чуть больше 2BB. Катофф отвечает мини-3бетом до 4,400. У этих двух игроков самые крупные стеки за столом, при этом стек катоффа слегка превышает стек хайджека. Остальные выбрасывают. Что делать?

Колл кажется нелепым, так как мне нужно вложить более 15% своего стека, при этом я не закрываю торговлю, и даже если я попаду во флоп, я не

буду уверен, что у меня лучшая рука. Единственные варианты – пуш или фолд. После некоторых размышлений я решаю фолдить, хотя на самом деле не знаю, правильно это или нет. По-видимому, это во многом зависит от игры катоффа. Если бы он был способен на фолд, я конечно не постеснялся бы пушить против опен-рейза хайджека, поскольку A-Qo будет хорошо стоять против его диапазона. На этот счет у меня есть пара мыслей:

- 1) Хайджек является единственным игроком, кто может серьезно навредить катоффу. Если мини-рейз катоффа представляет реальную силу, тогда A-Q – это, вероятно, фолд, так как его диапазон, скорее всего, не будет шире A-Js+, A-Q+ и 88+. Против этого диапазона A-Q стоит довольно плохо, даже учитывая приличное количество мертвых денег в банке.
- 2) Катофф может эксплуатировать размеры стеков, играя против хайджека. И хотя мини-рейз не выиграет этот банк сразу, он создаст отличную возможность сыграть хэдс-ап против хайджека на постфлопе в ситуации, где в случае непопадания хайджека во флоп, катофф почти всегда заберет этот банк. Он может уклониться от такой линии, если один из игроков за столом будет очень коротким (которому свойственно широко пушить), но ни один из нас не является коротышом. Поэтому у него может быть более широкий диапазон, а не такой тайтовый, как указанный выше. В этом случае я теряю приличное +EV, выбрасывая A-Q.

У меня нет никаких ридсов, но поскольку это турнир с низким бай-ином, я решаю фолдить. Немного странно фолдить такую сильную руку, как A-Qo, когда в твоём стеке менее 20BB, а за столом пятеро игроков в турбо турнире, но если я предположу, что вероятность катоффа выбрать первый сценарий равна 75%, а второй – 25%, тогда в целом фолд выглядит нормально.

Но данное решение по-прежнему выглядит весьма нитово.

В итоге, хайджек коллирует мини-рейз, но падает на контбет на низком флопе 3♥-6♣-8♠.

Крис

Это необычная ситуация, следовательно, здесь сложно выбрать правильную линию. Я абсолютно согласен, что у тебя есть только два варианта – фолд или пуш, и ты приводишь веские аргументы в пользу каждого из них.

Во-первых, я объясню, почему олл-ин лучше. Первоначальный рейзер находится в позиции UTG, но поскольку за столом лишь пятеро игроков, это является позицией хайджека, поэтому его диапазон не будет тайтовым. Кроме того, хайджек второй по фишкам с более 25BB в стеке, поэтому ему не нужно беспокоиться о рейз-фолде, если кто-либо переставит его. Помните, что являясь чип-лидером, ре-рейзер естественным образом будет оказывать давление в подобных ситуациях, особенно на игрока, идущего по фишкам (за столом) на втором месте, которому придется играть оставшуюся часть раздачи без позиции. Катофф может оказывать огромное давление на хайджека, поскольку приближается финальный стол и за столом находится

три стека менее 20BB, которые хайджек, скорее всего, захочет пережить (двигаясь по шкале выплат), если будет играть осмысленно и не проиграет большой банк. Таким образом, на постфлопе хайджек будет склоняться к игре пуш-фолд, то есть будет действовать крайне осторожно.

Катофф делает ре-рейз минимального размера, что может означать различные вещи. Вряд ли он будет мини-рейзить с рукой типа А-К, потому что очень часто не попадет во флоп, и реальное вэлью ре-рейза с такой рукой заключается в изначальном фолд-эквити или в пуше оппонента с доминируемой рукой. Кроме того, катофф может делать небольшой ре-рейз, чтобы избежать хорошей цены на колл в случае пуша одного из трех оставшихся стеков. Также это может быть «мисс-кликом», которые я вижу чаще, чем вы думаете, так как многие люди играют очень много столов или заняты другими делами. Ты дожидаясь хода на малом блайнде и в банке более 10,000 фишек, которые могут увеличить твой стек на 40%, если оба оппонента сдадутся на пуш.

Фолд может быть более правильным решением, если у катоффа преимущественно вэлью диапазон. Маловероятно, что у него А-А, особенно учитывая наличие у тебя блокирующей карты, но даже если он так играет со слабой частью своего вэлью диапазона, с чем-то вроде 10-10 или J-J, ты будешь небольшим андердогом на удвоение, рискуя закончить турнир на пятом месте при двух оставшихся коротких стеках, которые запросто могли бы вылететь перед тобой. Учитывая шансы банка, которые получает катофф после твоего пуша, вряд ли он найдет хиро-фолд, который будет ошибочным, если ты действительно зарядишь олл-ин. Первоначальный рейзер также может проснуться с J-J+ или А-К, которые поставят тебя в очень плохое положение.

Я бы склонялся к пушу просто из-за того, что у тебя должно быть адекватное эквити в случае колла, и помимо всего прочего у тебя будет тонна фолд-эквити против двух широких диапазонов в раздаче, которая может значительно изменить динамику ситуации. Если ты запушишь и получишь два фолда, то фактически станешь новым чип-лидером, что позволит тебе начать запугивать стол и пользоваться своим стеком.

Заключение

Эта раздача снова показывает, что очень важно быть в курсе *всей* динамики стола. На самом деле, я учитывал только вэлью пуша против диапазонов хайджека и катоффа. И хотя я понимаю, что быть чип-лидером очень важно, мне и в голову не пришло, что пуш, встретивший два фолда, позволит мне оказаться в превосходном положении, поэтому эквити пуша значительно улучшается за счет динамики стола.

Раздача 25

Опен-пуши с проблемными руками

Игра: PokerStars \$50 Turbo 6-Max, Апрель 2013

Рука: A♠-6♥

Позиция: BTN

Игроков за столом: 5

Блайнды/анте: 700/1,400-175

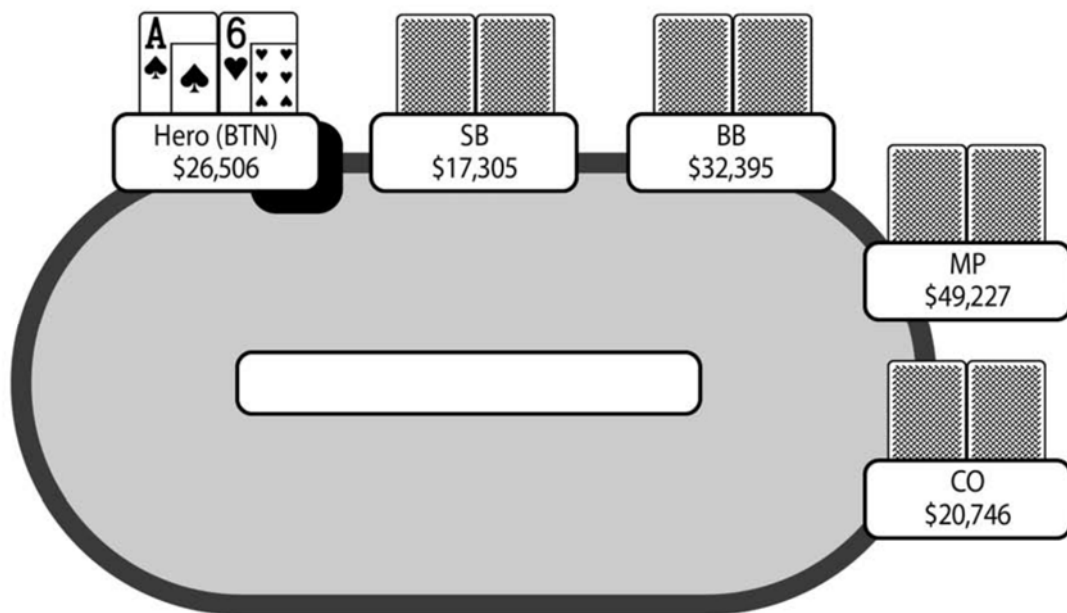

Префлоп: Герой на BTN с A♠-6♥

2 фолд, Герой рейз 2,800, SB фолд, BB колл 1,400

Флоп: (7,175) 6♦-Q♦-7♣ (2 игрока)

BB чек, Герой чек

Терн: (7,175) 6♦-Q♦-7♣-J♦ (2 игрока)

BB бет 2,800, Герой фолд

Байрон

К этой раздаче мало что изменилось, и я продолжаю играть со стеком чуть менее 20BB. Я на баттоне с A♠-6♥, и двое игроков передом мной фолдят. Я делаю рейз до 2BB. На префлопе я планирую сдаваться на любой экшн, поэтому хочу минимизировать количество потраченных фишек при таком сценарии. Очевидно, мой диапазон рейза здесь очень широк, но А-х неплохая

рука, потому что у меня есть блокер на некоторые руки, которые входят в диапазон 3-бета/пуша блайндов. Малый блайнд фолдит, а большой блайнд, стек которого чуть больше моего, коллирует.

На флоп выходят $6\spadesuit-Q\heartsuit-7\clubsuit$, что дает мне нижнюю пару. Большой блайнд чекат.

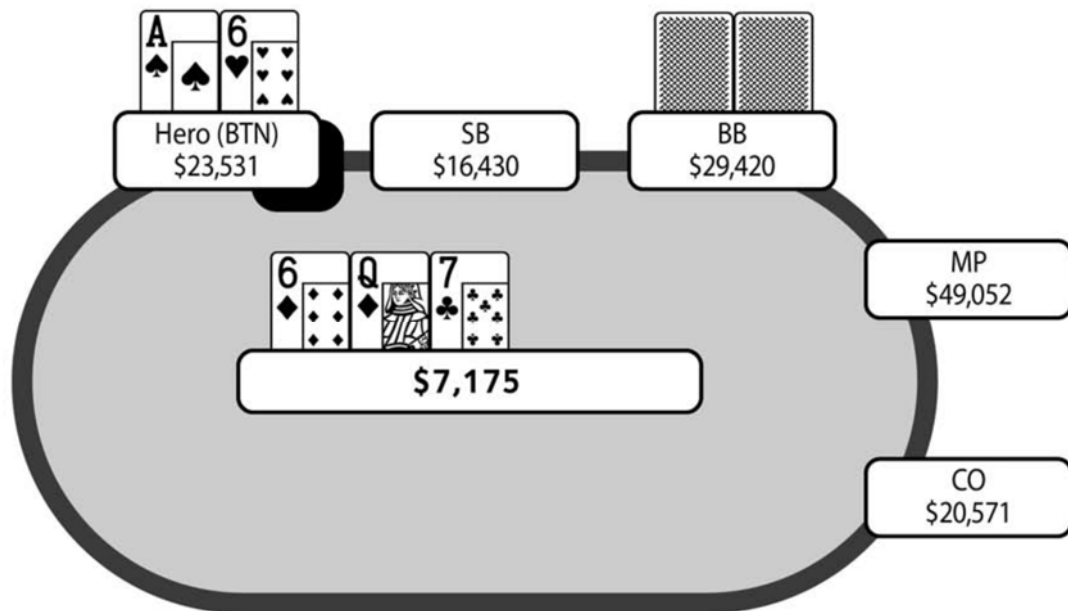

В банке 7,175, в моем стеке примерно 23.5К. Как правило, я буду контбетить здесь без раздумий, но в данном конкретном случае я решаю чекать. Я помню, что большой блайнд является достойным и весьма активным игроком. На флопе две бубны и комбо 6-7, поэтому флоп в некоторой степени дровяной, но у моей руки есть небольшой шанс усилиться на последующих улицах, а всевозможные дро могут запросто закрыться. Я беспокоился лишь о том, что если поставлю и получу колл, мне будет очень сложно ставить на терне и, вероятно, придется сдать на ставку ривера. Поэтому я предпочел чекнуть и посмотреть терн. Если бы я воспринимал большого блайнда слабым игроком, я бы больше склонялся к ставке, поскольку ожидаю от него прямолинейной игры, что позволит мне реализовать свое эквити в раздаче. Против более сильного игрока, который чаще запланирует флоат, блеф и полу-блеф, этого достичь гораздо труднее.

На терн выходит $6\spadesuit-Q\heartsuit-7\clubsuit-J\spadesuit$, и большой блайнд ставит 2,800 в банк 7,175. Учитывая вышедшую третью бубну и еще одну оверкарту к моей низкой пары, я решаю фолдить.

В ретроспективе, мне совсем не нравится, как я разыграл эту руку. Думаю, мне следовало ставить на флопе, поскольку ответный чек дает оппоненту зеленый свет, чтобы забрать у меня банк на терне и/или ривере, так как я, вероятно, никогда не буду чекать с Q-х руками. Кроме того, его ставка на терне довольно небольшая (40% от банка). Если бы у него была достойная готовая рука с Q-х или J-х, я бы ожидал от него ставки большего размера с целью защиты против множества дро, которые определенно

присутствовали в моем спектре. Тем не менее, мне совсем не нравится колл на терне, поскольку будет очень сложно коллировать ставку ривера, и если он просто прочекает на ривере, я буду позади в подавляющем большинстве случаев. Поэтому мне интересно, будет ли рейз до 6,500 хорошим решением. Эта линия выглядит сильно и в моем стеке останется фишек примерно столько же, сколько и в банке, поэтому оппоненту будет сложно коллировать, зная о том, что на ривере он почти всегда столкнется с олл-ином. Однако здесь у меня есть масса сомнений, но кажется существует более приемлемый вариант розыгрыша этой руки, чем тот, который я выбрал.

Крис

Это очень интересная раздача по нескольким причинам. У твоей руки есть определенная сила, но она не очень хорошо попадает во флоп. На некоторых бордах попытка дойти до шоудауна с этой рукой, даже если она лучшая, может превратиться в сущий кошмар. Ты считаешь, что большой блайнд является очень неплохим игроком, который довольно жестко играет на постфлопе. По этой причине стоит рассмотреть опен-пуш с 19BB на префлопе (эффективный стек 12BB против малого блайнда).

Единственным хорошим результатом для простого мини-рейза будет успешная кража блайндов. Большой блайнд не так часто заплатит тебе на флопе с тузом с худшей рукой, поэтому, получив колл, тебе буквально необходимо увидеть флоп со старшей шестеркой или поймать что-то типа трипса шестерок, или надеяться, что он совсем не попадет в борд и сдастся. Кроме того, ты сказал, что будешь падать на пуш малого блайнда, который может быть корректным, но очень пограничным, учитывая его короткий стек и широкий диапазон пуша против твоего опен-рейза с баттона. Думаю, пуш в твоём случае – это наилучший вариант, поскольку в среднем ты будешь выигрывать 0.17BB. И хотя это не очень много, это все же положительное число, и именно так я бы играл против жесткого большого блайнда.

На флопе я бы склонялся к ставке, хотя согласен, что это не тот флоп, где твой оппонент будет часто сдаваться. Проблема ответного чека в том, что тебе будет очень трудно дотащить свою руку до шоудауна, поскольку ты будешь очень редко слоуплеить на такой доске, поэтому противник может запросто поставить на терне с большей частью своего диапазона. Например, любая бубна на терне будет очень плохой для тебя картой и вынудит сдать на ставку, если ты не хочешь делать невероятно высоко-дисперсионный колл-даун. Я бы в большей степени склонялся к ответному чеку, если бы у меня был A♦.

Несмотря на то, что очень заманчиво смотреть больше флопов и использовать свое позиционное преимущество (когда ты уверен в своей игре), иногда меньшая дисперсия вынуждает нас склоняться в пользу пуша на префлопе, чтобы воспользоваться небольшим преимуществом. Я бы играл аналогичным образом со всеми своими мелкими парами, поскольку при такой глубине стека очень трудно играть на постфлопе. Пуш с J-10s также был бы +EV пушем, однако такая рука гораздо лучше играет на постфлопе, поэтому с ней я бы чаще склонялся к мини-рейзу.

Заключение

Играбельность руки на постфлопе должна влиять на наши префлоп решения. Мне и в голову не приходило опен-пушить с такой рукой на префлопе, поскольку я никогда так не играю, пока стеки не опустятся до 10BB, а здесь у нас 19BB (и 12BB против малого блайнда). Тем не менее, трудности, связанные с попыткой реализовать свое эквити на постфлопе делают пуш на префлопе более привлекательным вариантом.

Раздача 26

Розыгрыш рук, которые плохо попадают во флоп

Игра: PokerStars \$50 Turbo 6-Max, Апрель 2013

Рука: A♦-3♦

Позиция: MP

Игроков за столом: 6

Блайнды/анте: 800/1,600-200

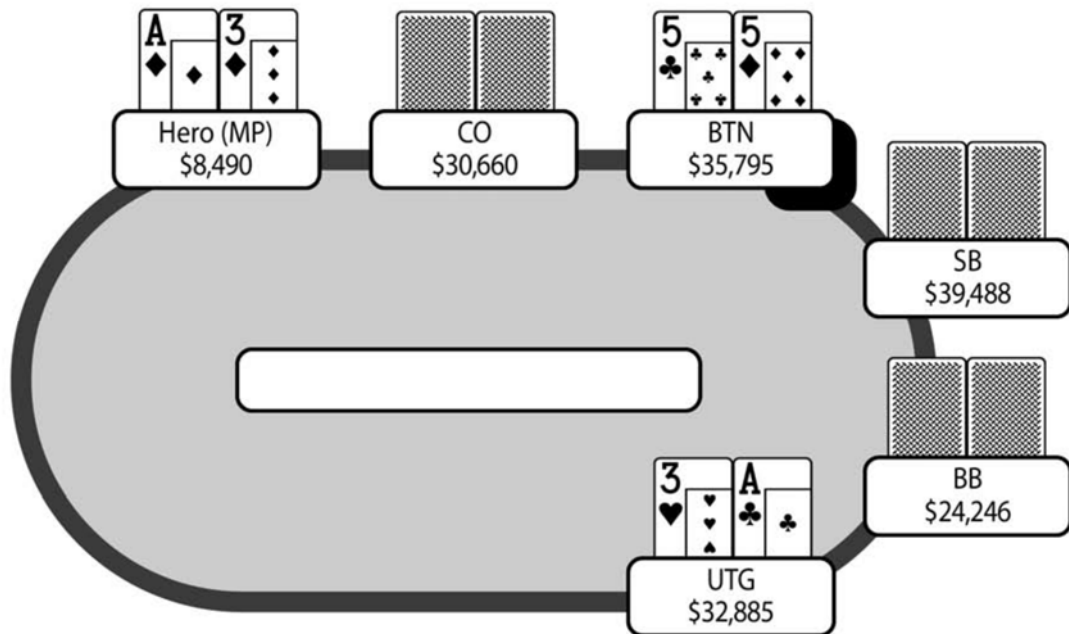

Префлоп: Герой на MP с A♦-3♦

UTG рейз 3,200, 2 фолд, BTN колл 3,200, 2 фолд

Флоп: (10,000) 6♦-4♠-9♥ (2 игрока)

UTG бет 4,800, BTN колл 4,800

Терн: (19,600) 6♦-4♠-9♥-10♣ (2 игрока)

UTG бет 6,400, BTN колл 6,400

Ривер: (32,400) 6♦-4♠-9♥-10♣-4♦ (2 игрока)

UTG пуш 18,285, BTN колл 18,285

Байрон

И хотя я не принимал участия в этой раздаче, мне было интересно ее развитие. Сейчас мы играем вшестером, и я опустил до крошечного стека 5ВВ, хотя эффективный размер стека для разыгрываемой раздачи составлял порядка 20ВВ. Я нахожусь на хайджеке с А-3s, и UTG открывается до 2ВВ. Несмотря на то, что сейчас я ищу любой повод вложить все свои фишки, эта ситуация не кажется мне хорошей, поскольку мое фолд-эквити близко к нулю, а моя рука очень часто будет доминирована. В такой ситуации я бы в большей степени склонялся к пушу с руками типа 2-2, 9-8 или даже 6-5s. И хотя эти руки однозначно будут андердогами против UTG (или любого, последующего ре-рейза), маловероятно, что они будут доминированы. При турбо структуре в банке, как правило, будет тонна мертвых денег, и чтобы запушить крошечный стек вам достаточно всего около 35% эквити. Рука типа 6-5s довольно играбельна против двух высоких карт и часто будет андердогом в соотношении лишь 60-40. Это создает приличные шансы банка, чтобы рискнуть и попытаться увеличить стек до более играбельного.

Как оказалось, у UTG была аналогичная рука – А-3o. Лично для меня опен-рейз UTG с такой рукой кажется слишком лузовым, на его месте я бы просто сфолдил. После моего фолда баттон коллирует с парой 5-5 и оба блайнда сдаются. Я также не уверен на счет колла баттона, поскольку играя с эффективным стеком менее 20ВВ, у него нет достаточных шансов для игры на сет-вэлью. Я не совсем уверен, что делал бы с этой рукой, окажись на его месте, поскольку пуш против опен-рейза UTG при эффективном стеке 20ВВ кажется слишком лузовым. При стеке около 12-15ВВ я бы всегда играл пуш против UTG, а если бы открывал катOFF, я бы рассматривал пуш еще чаще, поскольку его диапазон должен быть более широким. Для баланса я, вероятно, просто фолдил бы 5-5 против UTG, но возможно это слишком нитово.

На флопе размер банка составляет ровно 10К, и в раздаче двое игроков при эффективном стеке примерно 30К. Флоп 6♦-4♠-9♥. UTG ставит контбет в половину пота, и баттон коллирует. Поскольку маловероятно, что флоп со старшей 9 подошел диапазону опен-рейза UTG, такая игра кажется нормальной. На терн выходит 6♦-4♠-9♥-10♣, и UTG вновь делает ставку, но в этот раз лишь 1/3 банка. В этой ситуации я бы чаще склонялся к чек-фолду, так как маловероятно, что 10♣ будет плохой картой для баттона.

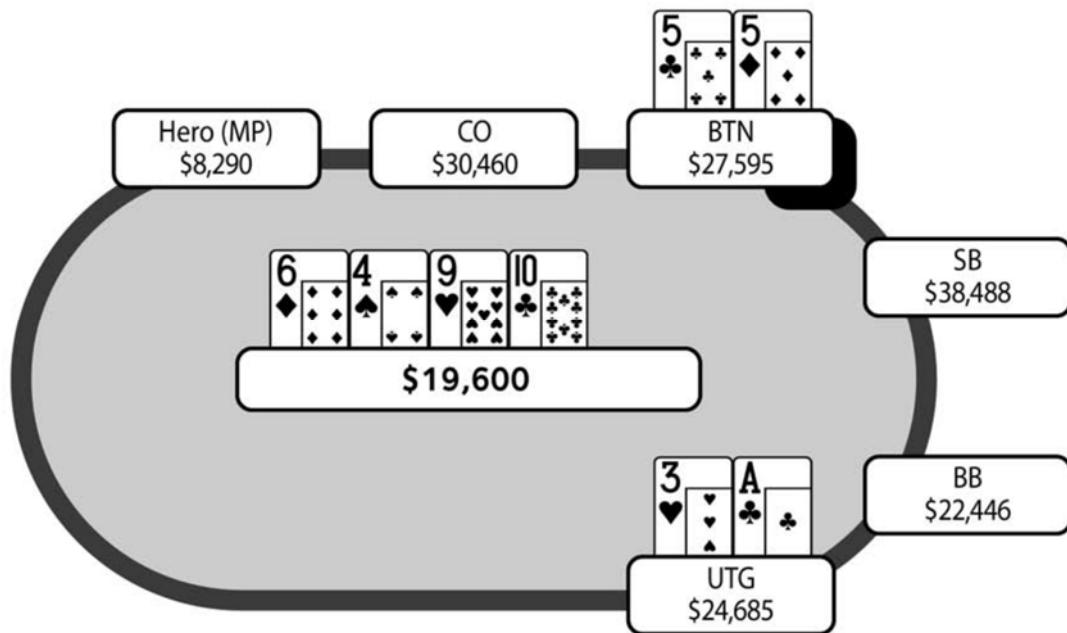

Кроме того, продолжая ставить, UTG не изображает ничего, кроме оверпар. Сейчас я не уверен, что стал бы коллировать на месте баттона с парой 5-5 при трех оверкартах на доске и с потенциально возможной ставкой на ривере практически на все мои фишки. Тем не менее, баттон коллирует.

На ривер выходит бланк 6♦-4♠-9♥-10♣-4♦, и UTG пушит оставшиеся 18K в банк 32K. Баттон коллирует, и его 5-5 выигрывают. На самом деле я не уверен, что делать в этой раздаче. Я бы никогда не заряжал три барреля с А-3, как и не коллировал бы по всем улицам с одной лишь парой пятерок.

Крис

Я согласен с твоим фолдом на префлопе. Ты просто слишком далеко позади диапазона UTG, даже в хэдс-ап ситуации при наличии мертвых денег в банке. Я бы мог здесь рискнуть, если бы у меня был киккер лучше, скажем, с А-9 или А-8. Некоторые одномастные коннекторы, скорее всего, будут иметь живые карты и потенциально могут выиграть много фишек на шоудауне, учитывая цену, которую ты получаешь при учете всех мертвых денег в банке.

Опен-рейз UTG с А-3о кажется оптимистичным, разве что стол не играет чрезмерно тайтово. Ему может казаться, что он редко получит флэт-колл, когда открывается с таким стеком. Кроме того, у него есть блокер на некоторые А-х руки, которые, вероятно, пойдут олл-ин. И еще, рейз UTG выглядит очень сильным, поэтому маловероятно, что кто-либо переставит его без серьезной руки. Проблема в том, что ему придется заколлировать твой пуш, и тогда он окажется в плохом положении в подавляющем большинстве случаев, и даже если ты сфолдишь, в раздаче останется еще четыре игрока, не сказавших своего слова. Конечно, иногда я и сам буду открывать эту руку в подобной ситуации, хотя фолд является моей стандартной линией.

После опен-рейза UTG и флэт-колла баттона, опен-рейзеру очень важно определить диапазон оппонента. Я считаю, что у баттона будут некоторые хорошие тузы типа A-J и A-10, куча бродвейных комбинаций и некоторые средние пары. Радужный флоп 6♦-4♠-9♥ не очень хорошо подходит этому диапазону, однако баттон довольно часто заколлирует одну ставку. После контбета нормального размера, на терне соотношение стека к банку у UTG будет очень неудобным, а это значит, что второй баррель будет стоить приличной части его стека. Лично я просто ограничил бы свои потери и сдался на флопе. Тем не менее, контбет на флопе в порядке, потому что я ожидаю фолд от всех бродвейных карт, но если мой оппонент заколлирует, я часто заряжу второй баррель на любой подходящей для этого карте.

Когда UTG получает колл после своего контбета, ставка при выходе на терне 10 кажется весьма оптимистичной. Большая часть диапазона баттона снова заколлирует на этом терне, потому что зачастую у него будет пара, а также откроется стрит-дро. Кроме того, на ривере UTG сможет поставить не более 2/3 банка, однако многие из возможных карт ривера редко заставят баттона сфолдить. Так случилось, что на терне 10♣ баттон заколлировал второй баррель со столь слабой рукой как 5-5, после чего заколлировал пуш, когда карта ривера спарила четверку. Игра баттона выглядит очень оптимистичной и плохой, но если UTG не в состоянии выбить на ривере пару 5-5 оппонента, тогда его три барреля здесь просто отвратительны.

В целом, оба игрока плохо сыграли в этой раздаче. Если бы я знал, что UTG открывается так широко, я бы не раздумывая пушил на префлопе с парой 5-5, хотя моей стандартной линией является фолд. Вообще, я не считаю прибыльным флэт-коллить с мелкими парами без закрытия экшена при эффективном стеке 20BB, даже при игре в позиции. Если ты не поймал сет, будет очень трудно дойти до шоудауна без хиро-коллов нескольких баррелей. Против сильного диапазона UTG достичь этого будет очень сложно, и в долгосрочной перспективе твои решения будут крайне минусовыми. Опен-рейз с A-3o сильно пограничен, поскольку тебе в любом случае придется ставить контбет без позиции при таких размерах стеков. Огромная ошибка UTG заключается в ставке второго и третьего барреля на таких картах терна и ривера, поскольку ему будет невероятно сложно заставить баттона выбросить любую вэлью руку.

Заключение

Эта раздача показывает, насколько трудно разыграть постфлоп при коротких размерах стека, когда ваши руки плохо попадают во флоп, например, A-3 и 5-5, которые мы здесь наблюдали. Лучшая стратегия – избегать таких проблематичных ситуаций, где очень легко допустить ошибки. Для вас должно стать очевидным, что с подобными руками вам лучше просто переключиться на пуш/фолд стратегию.

Раздача 27

Стандартный полу-блеф

Игра: PokerStars \$50 Turbo 6-Max, Апрель 2013

Рука: 8♥-К♥

Позиция: CO

Игроков за столом: 6

Блайнды/анте: 2,500/5,000-625

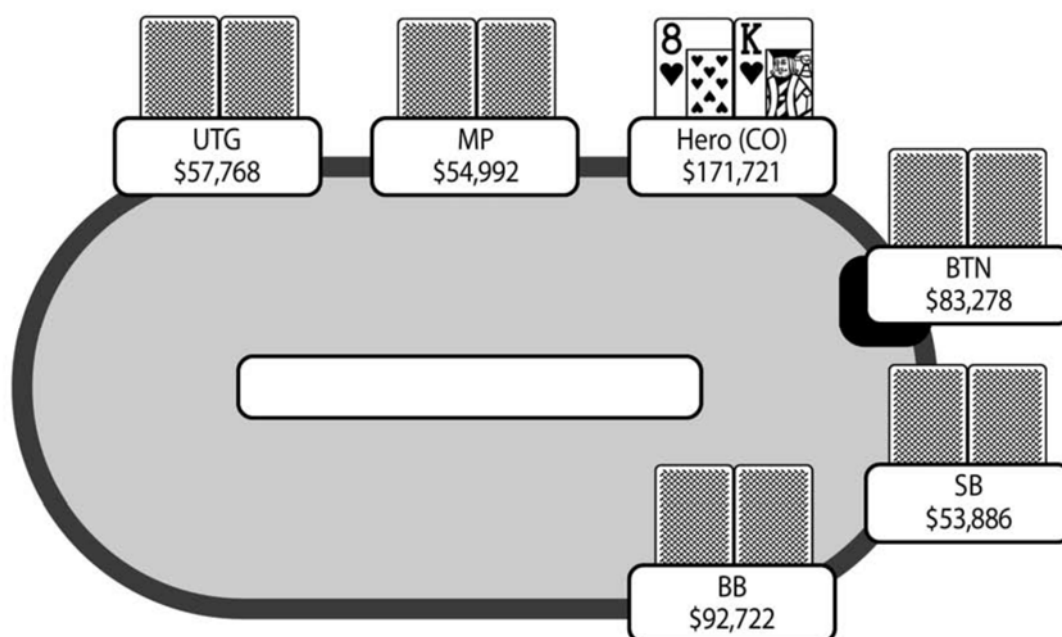

Префлоп: Герой на CO с 8♥-К♥

2 фолд, Герой рейз 12,500, BTN колл 12,500, SB фолд, BB колл 7,500

Флоп: (43,750) J♥-Q♦-2♥ (3 игрока)

BB чек, Герой чек, BTN бет 25,000, BB фолд, Герой колл 25,000

Терн: (93,750) J♥-Q♦-2♥-7♥ (2 игрока)

Герой чек, BTN пуш 45,153, Герой колл 45,153

Ривер: (184,056) J♥-Q♦-2♥-7♥-7♠ (2 игрока, 1 в олл-ине)

Байрон

В турнире мы продвинулись довольно глубоко, и я играю за 6-макс столом со стеком 170К. Мой стек примерно в два раза превышает стек любого другого

игрока, поэтому мне нужно действовать очень агрессивно и стилировать как можно чаще. Я на катоффе с $K♥-8♥$, и после двух фолдов открываюсь до 2.5BB. Баттон со стеком 16BB коллирует, что делает и большой блайнд с примерно таким же размером стека.

На флоп выходят $J♥-Q♦-2♥$, дающие мне флэш-дро, и большой блайнд чекат.

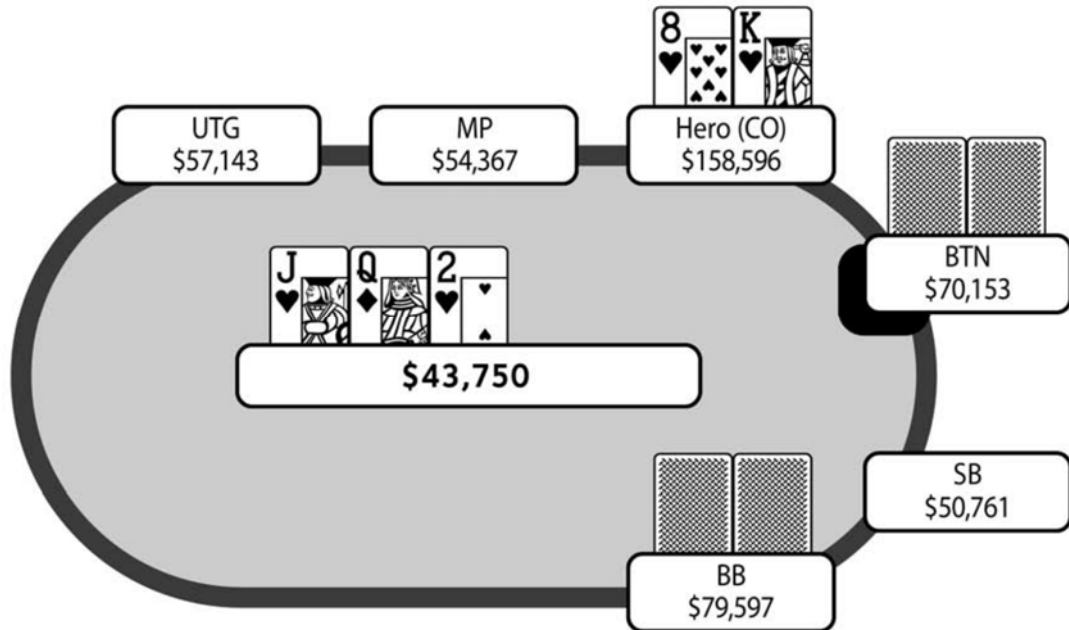

В банке 44К при эффективном стеке 70К. Очевидным решением является ставка примерно в половину пота, но я боюсь, что комбо $Q-J$ с высокой долей вероятности подходит типу рук, которые будут коллировать на префлопе с довольно коротким стеком, например, $K-Q$, $K-J$, $Q-J$ и т.д. У обоих противников на данный момент довольно широкие диапазоны, поскольку большой блайнд часто будет чекать с сильной рукой (очевидно, рассчитывая на чек-рейз), а баттон действует после меня.

Если я поставлю около 22К и получу пуш, очевидно, мне придется коллировать, так как при наиболее вероятном сценарии у меня будет порядка 40% эквити (флэш-дро и оверкарта – 12 аутов), и помимо этого я получаю справедливую цену, но не более того (я вложу 70К, чтобы выиграть 110К, что требует около 39% эквити – такое эквити у меня будет практически всегда). Такая линия в порядке, поскольку у моего контбета также есть некоторое фолд-эквити, но не так много, поскольку противники не станут фолдить $Q-x$ руки, и вполне могу запушить даже с $J-x$ руками. Поэтому я решаю чекать, поскольку если поймаю на терне флэш, я почти всегда получу оплату с топ-пары, а если противники не попали во флоп, я все еще могу выиграть эту раздачу на одной из последующих улиц.

Один из вариантов, который я не рассмотрел в тот момент, была очень маленькая ставка – 10К. Ставка такого маленького размера выглядит скорее творческой игрой, но в этом и состоял хитрый план. Если оба игрока сдадутся, тогда я заберу банк, что уже неплохо. Если кто-либо запушит, я заколлирую,

и это равносильно моей ставке в половину банка и коллу пуша. Однако столь маленькая ставка (10К) выглядит дешевой попыткой кражи банка, и если бы на месте одного из противников я столкнулся с такой ставкой, я бы склонялся к ре-стилу примерно до 25К. Если это произойдет, я смогу двинуть олл-ин – генерируя фолд-эквити – поскольку это будет выглядеть как ловушка, в которую я их поймал, и даже если у них окажется сильная рука, у меня, вероятно, в любом случае будет порядка 40% эквити. Это подобно розыгрышам, которые я люблю иногда использовать в хэдс-ап ситуациях, играя с глубиной стека примерно 20BB. С низкой парой (2-2 – 6-6) я буду часто лимпить на префлопе. Если у противников окажется сильная рука, они будут часто рейзить до 3BB, и затем я смогу задвинуть олл-ин. Как правило, такая линия имеет огромное +EV, поскольку оппоненты часто будут падать, и даже если они заколлируют, у низкой пары будет около 50% против их диапазона колла.

Возвращаясь к раздаче, я прочекал на флопе, и баттон поставил 25К, в ответ на что большой блайнд сыграл фолд. Я заколлировал, но в ретроспективе я понятия не имею почему это сделал, поскольку пуш кажется легким решением. Если пуш получит колл, у меня будет достаточное эквити (как мы видели ранее), и хотя у меня не будет много фолд-эквити, оно все же будет, поскольку ставка баттона 25К может оказаться чистым блефом. Я не помню свои размышления на тот момент, но возможно я подумал, что если заколлирую и на терне мы оба прочекаем, я смогу забрать банк пушем на ривере, но сейчас я, скорее, выдаю желаемое за действительное, и мне совсем не нравится мой колл на флопе.

Карта терна J♥-Q♦-2♥-7♥ собирает мой флэш. Я чекаю и коллирую пуш баттона. Он показывает A♥-10♣, и ему не удастся поймать свою черву на ривере. Я совсем не понимаю его колла на префлопе, поскольку A-10♣ является хорошей рукой для пуша при такой глубине стеков, учитывая тот факт, что мой стек в два раза превышает стек любого игрока за столом, что в свою очередь дает мне право открываться очень широко.

Крис

Твой опен-рейз в порядке, хотя мини-рейз сработает также хорошо и за меньшую стоимость, если тебе вдруг придется фолдить в ответ на чей-либо пуш. Мне нравится чек-пуш на флопе по нескольким причинам. Во-первых, это отличный флоп для диапазона твоего оппонента, поэтому если бы у меня был воздух я бы скорее чек-фолдил, чем ставил контбет. Кроме того, иногда я играл бы чек-пуш, потому что противник не может просто ставить на автомате, когда я чекаю и показывать при этом серьезный профит. Если мы поставим контбет при таких маленьких стеках, я не ожидаю фолда от валета и дамы, которые однозначно будут выставляться. Также я не ожидаю от кого-либо блеф-пуша в ответ на твой контбет со средней парой, типа 6-6, поскольку в случае колла у него будет очень мало эквити. Однако после твоего чека я могу предположить, что рука типа 6-6 останется в банке, полагая, что ты довольно часто будешь чек-фолдить на такой доске, либо оппонент сдастся сам (сыграет бет-фолд), когда ты запушишь. В этом случае ты получишь дополнительное взлью от бет-фолда баттона, а если у него

окажется Q-х или J-х, ты добьешься того же результата, как в случае, когда ты ставишь контбет и коллируешь пуш.

Минимальная ставка на флопе является очень необычной, но вполне допустимой линией. Маловероятно, что твой оппонент будет рейзить эту ставку и падать на пуш, но я могу видеть очень лайтовые коллы ставки флопа и фолд на пуш терна. Это может действительно хорошо сработать, если бы на терне выйдет туз, поскольку ты можешь заставить сфолдить руку J-х, которая была бы большим фаворитом против твоей руки, когда на стол может лечь всего одна карта. Однако минимальная ставка на флопе может привести к потере вэлю на терне типа A♥, который будет очень страшной картой для большей части диапазона противника.

Линия чек-колл, которую ты выбрал на флопе, является немного катастрофичной. Противник ставит такую приличную часть своего стека, что выглядит так, будто у тебя очень мало фолд-эквити, но я видел и еще более странные бет-фолды. В особенности это касается более слабых игроков (при таком размере стека гораздо лучше фолдить или пушить на префлопе). Кроме того, когда ты коллируешь ставку на флопе, в банке будет достаточно фишек, чтобы на любой карте терна с твоей фактической рукой против его диапазона было неправильным фолдить на пуш. Таким образом, чек-пуш на флопе гораздо лучше чек-колла, и фолд на пуш терна, если ты не усилишься, является огромной ошибкой.

В этой раздаче твой оппонент переворачивает A♥-10 – руку, с которой он, думаю, стал бы пушить на флопе в ответ на ставку нормального размера и не сдался бы на чек-пуш флопа, вложив 25К. Таким образом, какую бы линию на флопе ты ни выбрал, результат будет одним и тем же. Однако мы не должны ориентироваться на результат, а должны выбрать лучшую возможную линию против руки типа 6-6. Чек-пуш на флопе в данном случае лучше и является лучшей общей стратегией при таких размерах стеков, когда контбет с воздухом на такой доске будет совсем неприбыльным в банке с тремя участниками. Твой оппонент должен просто пушить со своей рукой на префлопе, а не смотреть флоп с уязвимой рукой, которая плохо попадает во флоп, и которая может с легкостью оказаться в три-вэй поте. У его ре-пуша будет огромное фолд-эквити против опен-рейза с катOFFа, и приличное эквити против колла со средними парами и руками типа K-Q и, возможно, A-9.

Заключение

Чек-пуш на флопе является стандартной и очевидной линией, и я не понимаю, почему не выбрал ее. Крис более точен в выборе линии, и он отмечает тот факт, что в такой ситуации важно выбрать линию чек-пуш, чтобы противники не смогли забрать банк на автомате и мгновенно получить прибыль, делая ставку на флопе после вашего чека.

Раздача 28

Чек с крупным стеком

Игра: PokerStars \$50 Turbo 6-Max, Апрель 2013

Рука: Q♥-8♠

Позиция: BTN

Игроков за столом: 5

Блайнды/анте: 3,000/6,000-750

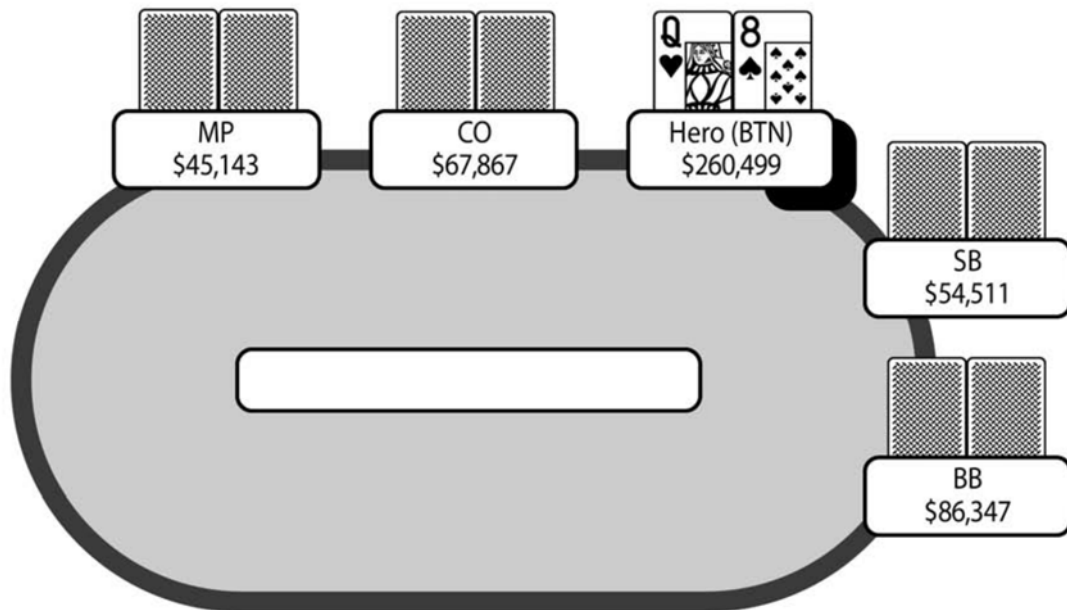

Префлоп: Герой на BTN с Q♥-8♠

2 фолд, Герой рейз 15,000, SB фолд, BB колл 9,000

Флоп: (36,750) 10♥-4♣-7♥ (2 игрока)

BB чек, Герой чек

Терн: (36,750) 10♥-4♣-7♥-7♦ (2 игрока)

BB чек, Герой бет 18,000, BB фолд

Байрон

Мы приближаемся к финальному столу, и в моем стеке 260К, что намного превышает размеры стеков большей части стола. Размеры стеков остальных четырех игроков варьируются в пределах 7-14BB. После двух фолдов я открываюсь до 2.5BB с Q♥-8♠ и получаю фолд от малого блайнда и колл от

большого блайнда. Большой блайнд коллирует примерно на 10% своего стека, но он получает отличные шансы банка, почти 3 к 1.

Флоп $10♥-4♣-7♥$, и большой блайнд чекает. В банке 37К, в его стеке осталось лишь 70К.

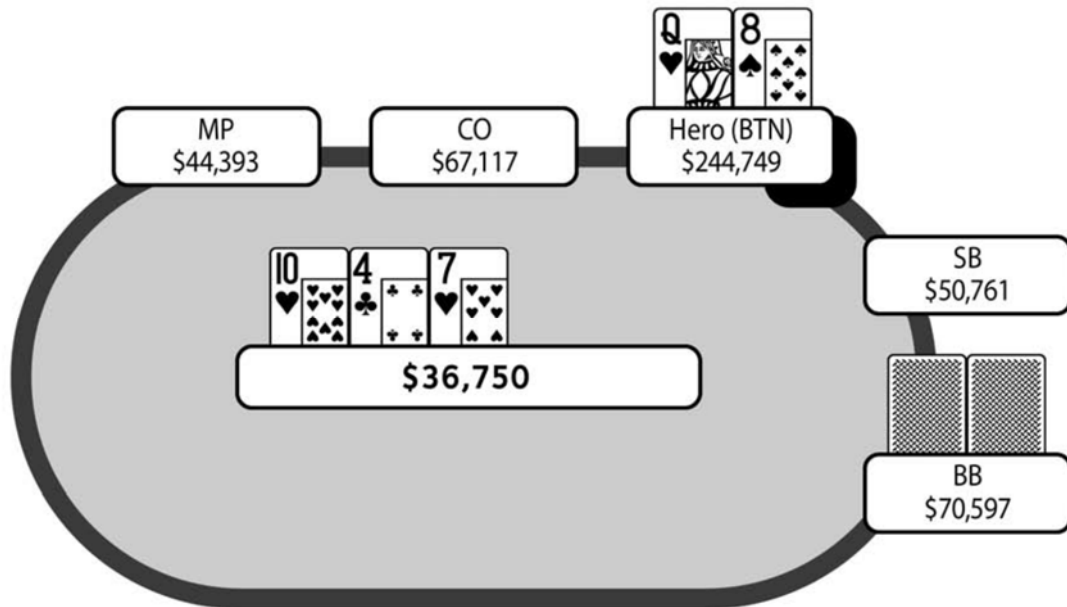

Контбет в половину пота, очевидно, является разумной линией, но в действительности я предпочитаю чек. Главная причина этого решения состоит в том, что хотя я абсолютно не попал во флоп, у меня есть бэкдорное флэш-дро и потенциал на стрит, и поэтому будет полезнее забесплатно увидеть карту терна, поскольку мое эквити может существенно возрасти, например, при выходе 9, червы, дамы или даже 8. Более того, если на терн придет король или туз, я смогу достоверно изобразить попадание в эту карту. Мне бы не хотелось ставить на флопе и быть вынужденным фолдить на пуш. Если бы у меня была абсолютно мертвая рука типа А-6 или 3-3, я бы определенно поставил, так как не упустил бы какое-либо эквити в раздаче при выборе линии бет-фолд.

Недостатком этой линии является то, что проявляя слабость, я могу спровоцировать большой блайнд попытаться забрать банк на терне, когда у него воздух. Однако из-за размеров стеков и турнирной ситуации (мы приближаемся к финальному столу – я могу выбить его из турнира, а он может лишь навредить мне), я не думаю, что это часто произойдет. Если я чекну вдогонку, и он также прочекает на терне, я буду почти уверен, что он отдаст мне этот банк после отложенного контбета на терне.

Итак, я чекаю вдогонку, и на терн выходит бланк $10♥-4♣-7♥-7♦$. Большой блайнд чекает и, как и планировалось, моя ставка в половину банка выигрывает эту раздачу.

Крис

В данной раздаче эффективный стек против малого блайнда составляет 9BB и 14BB против большого блайнда. При таких маленьких стеках я бы просто мини-рейзил или пушил, если бы хотел разыграть свою руку. Рука типа 2-2 очень плохо играет на флопе и будет +EV пушем на префлопе. Однако рука Q-8o гораздо лучше играет на флопе и пуш на префлопе будет иметь отрицательное EV, поэтому в такой ситуации я предпочитаю опен-рейз. Если малый блайнд пойдет олл-ин, тебе придется коллировать, поскольку ты получаешь достаточно хорошую цену против его общего диапазона. Рейз на префлопе 2.5BB теряет дополнительные 0.5BB, когда пуш последует от большого блайнда. Твой сайзинг не должен изменять его диапазон пуша, но может расширить его, поскольку он получит худшие шансы для защиты. Делая мини-рейз, мы провоцируем большого блайнда защищаться без позиции с маргинальной рукой, что благоприятно для тебя, особенно когда ты можешь оказывать на него огромное давление на постфлопе, учитывая размер твоего стека и влияние ICM при приближении к баббл финального стола.

После его защиты и выхода полу-связанного флопа, чек вдогонку на самом деле в порядке, поскольку ты можешь пушить после его лид-бета на огромном количестве карт терна (либо на вэлью, либо с полу-блефом), например, при выходы любой червы, 9, 6, Q или 8. Кроме того, учитывая твой размер стека, ему будет страшно лид-бетить на терне с полным воздухом. Он, вероятно, ожидал бы от тебя контбета со всем твоим воздухом, и поэтому после твоего ответного чека он может предположить, что ты либо слоуплеить какую-либо руку, либо заколлируешь, по крайней мере, одну ставку и пересмотришь ривер. Если ты поставишь на флопе контбет, я вижу пуш от BB с любым стрит-дро или любой парой. Это составляет приличную часть его общего диапазона, но в целом это не такой сильный диапазон, а у твоей руки есть большой потенциал усилиться на последующих улицах. Еще одна очень благоприятная ситуация, которая может возникнуть при ответном чеке на флопе, заключается в том, что если на терне выйдет туз или король, ты сможешь сделать небольшую ставку на терне и подготовить пуш на ривере, который вынудит противника выбросить 7-х и 4-х руки, с которыми он мог бы пушить на флопе и забирать ничейный банк.

Заключение

На этот раз моя линия и размышления кажутся верными. Мой опен-рейз до 2.5BB небрежен, и стандарт 2x очевидно лучше. Эта раздача является хорошим примером того, насколько огромное давление может оказывать большой стек в этих поздних турнирных ситуациях и объясняет, почему нам следует рисковать (смотри Раздачу 24), чтобы стать чип-лидером.

Раздача 29

Не выбрасывайте на автомате

Игра: PokerStars \$50 Turbo 6-Max, Апрель 2013

Рука: 3♠-5♠

Позиция: SB

Игроков за столом: 4

Блайнды/анте: 5,000/10,000-1,250

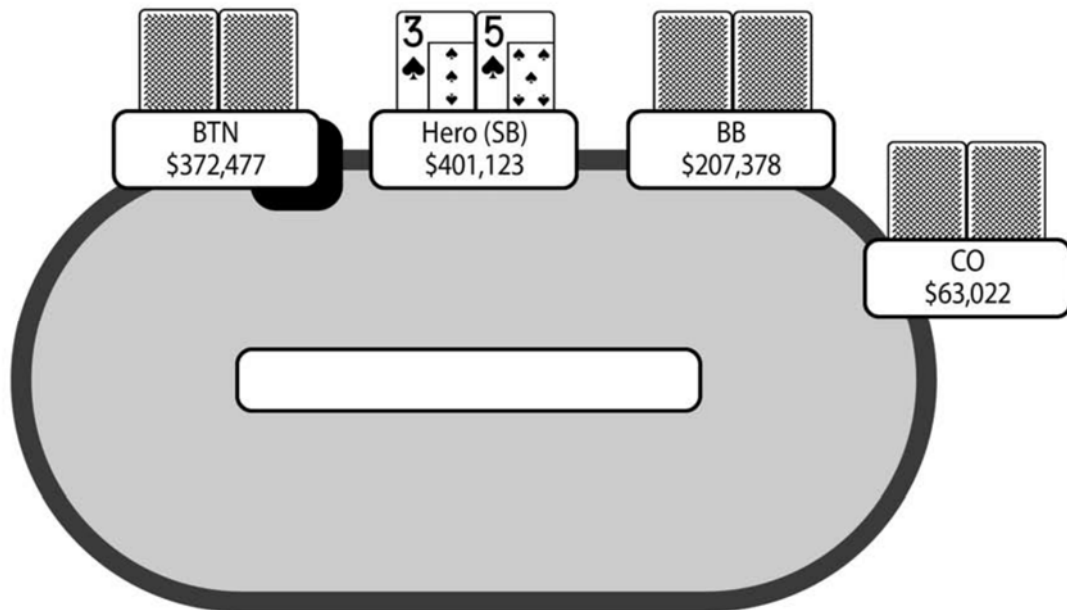

Префлоп: Герой на SB с 3♠-5♠

CO фолд, BTN рейз 25,000, Герой фолд, BB колл 15,000

Флоп: (60,000) K♣-6♥-J♥ (2 игрока)

BB чек, BTN чек

Терн: (60,000) K♣-6♥-J♥-Q♥ (2 игрока)

BB бет 30,000, BTN фолд

Байрон

Сейчас мы играем вчетвером за финальным столом при блайндах и анте 5К-10К-1,250. Я на малом блайнде со стеком 400К и являюсь чип-лидером. У баттона второй стек – 371К. Катофф фолдит и баттон открывается до 25К. Я выбрасываю 5-3s.

И хотя это стандартное решение, я считаю, что допустил грубейшую ошибку. После опен-рейза баттона в банке 45К, и я думаю, что ре-рейз с любыми двумя картами, возможно до 65К, определенно является +EV линией. Из-за размеров стеков баттону или большому блайнду будет очень сложно сражаться со мной за этот банк, поскольку катOFF с крошечным стеком 6ВВ уже сфолдил. Конечно, баттон не захочет разыгрывать со мной этот банк, поскольку «влияние ICM» с учетом риска вылететь на четвертом месте при крошечном стеке, когда за столом присутствует еще один стек гораздо меньшего размера, будет огромным. Он вполне может открываться довольно широко, но должен продолжать только с абсолютными натсами. После моего рейза он, вероятно, выбросит около 80% рук. Даже если он заколлирует, мой контбет на флопе будет очень плюсовым.

Большой блайнд также будет играть (после моего рейза) только с очень сильной рукой, с которой предположительно двинет олл-ин. И хотя влияние ICM для него не будет таким же, как для баттона, вряд ли он захочет вылететь раньше катOFF, поэтому диапазон рук, с которыми он будет пушить должен быть очень тайтовым.

Такая линия была бы менее успешной, если бы игрок, открывающийся на баттоне, на самом деле был на катOFF, а короткий стек 6ВВ на большом блайнде. В таком случае, когда открывает катOFF, мне будет гораздо труднее сыграть ре-рейз, поскольку очень короткий стек 6ВВ на большом блайнде будет коллировать довольно широко – а я этого совсем не хочу. Однако учитывая конкретные размеры стеков, ре-рейз кажется идеальным решением, и я думаю, что потерял много эквити, упустив эту ситуацию.

Крис

Это отличная для тебя ситуация, чтобы оказать давление на баттона. Баттон не станет бодаться с тобой, поскольку ты можешь выбить его, а за столом еще есть два более коротких стека. Однако баттон будет открываться с довольно широким диапазоном, поскольку ему известно, что большой блайнд не захочет вылететь раньше UTG, у которого только 6ВВ, и в следующей раздаче он окажется на большом блайнде. Поэтому в этой раздаче между диапазоном рейза баттона и диапазоном, с которым он будет продолжать после твоего 3-бета с малого блайнда, будет огромный разрыв. Даже если баттон заколлирует твой ре-рейз, на постфлопе он, вероятно, будет играть прямолинейно, потому что не захочет рисковать существенной долей своего стека, когда есть два гораздо более коротких стека. В данной раздаче руки твоего оппонента будут связаны из-за огромного влияния ICM и возможности проиграть тебе большой банк.

Обычно, делая 3-бет без позиции, ты должен сузить диапазон, в отличие от 3-бета в позиции, поскольку игроки будут намного чаще коллировать тебя. Однако в данной ситуации ты можешь ре-рейзить с любыми двумя картами. Выигрыш этого банка против баттона, даже на префлопе, даст тебе серьезное чип-лидерство и позволит запугивать оппонентов при игре вчетвером, особенно если в ближайшем будущем короткий стек удвоится. Такие ситуации являются решающими за финальными столами, когда существенная часть призовых распределяется среди первых трех мест,

особенно если ты хочешь иметь лучшие шансы на победу. Твои оппоненты могут понимать, что ты пользуешься своим преимуществом и ситуацией, но крайне маловероятно, что они будут сопротивляться тебе, поскольку могут допустить огромную ICM ошибку, если окажутся неправы.

Заключение

Я совсем не понимаю, как мог упустить такую ситуацию за столом, потому что когда я просматривал после этого свои раздачи, ре-рейз казался мне очевидным. Я могу только предположить, что увидел свою мусорную руку и сфолдил на автомате. За финальным столом очень важно следить за размерами стеков, поскольку может возникнуть множество +EV ситуаций для розыгрыша двух любых карт.

Раздача 30

Оказываем давление в хэдс-ап ситуации

Игра: PokerStars \$50 Turbo 6-Max, Май 2014

Рука: 7♠-6♠

Позиция: SB

Игроков за столом: 6

Блайнды/анте: 30/60

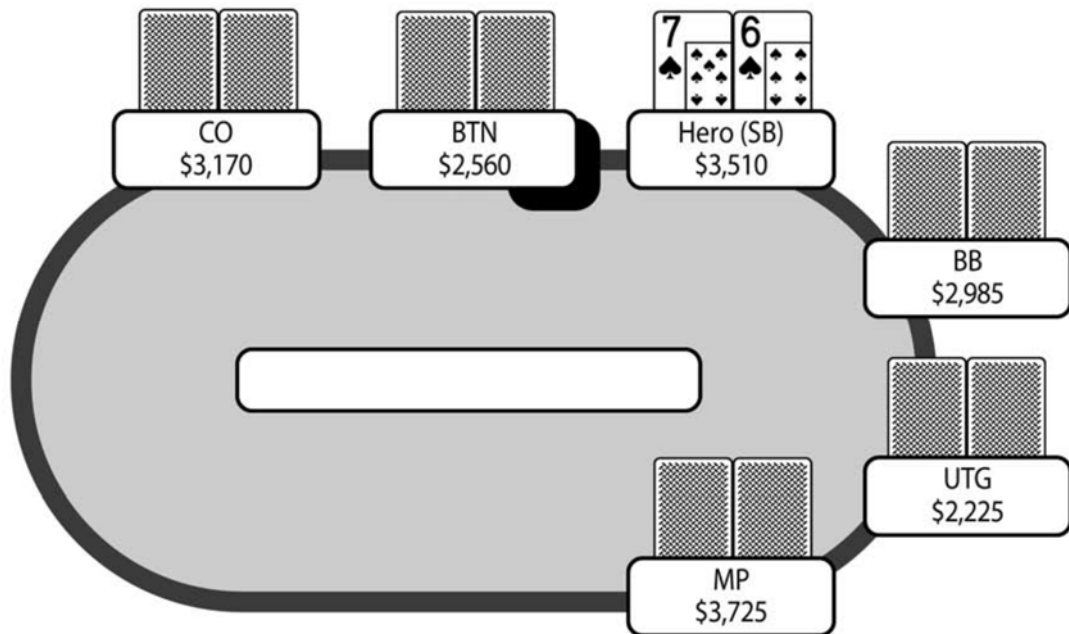

Префлоп: Герой на SB с 7♠-6♠

4 фолд, Герой рейз 120, BB колл 60

Флоп: (240) 8♣-Q♦-J♠ (2 игрока)

Герой бет 120, BB колл 120

Терн: (480) 8♣-Q♦-J♠-K♠ (2 игрока)

Герой чек, BB бет 120, Герой колл 120

Ривер: (720) 8♣-Q♦-J♠-K♠-10♣ (2 игрока)

Герой бет 600, BB фолд

Байрон

Мы играем в самом начале турнира при блайндах 30-60. Все до меня выбросили, я на малом блайнде с $7\spadesuit-6\spadesuit$. Хотя это самое начало турнира, у меня есть некоторые ридсы на игрока на большом блайнде. Он кажется довольно пассивным игроком, который просто много коллирует и по-видимому не берет на себя инициативу. В паре ситуаций он играл опен-лимп, коллировал рейз, чек-коллил сухой флоп и затем сдавался на терне. Я делаю рейз до 120, и он коллирует. На флоп выходят $8\clubsuit-Q\heartsuit-J\spadesuit$. В банке 240 при эффективном стеке 2,865. Очевидно, это отвратительный флоп для моей руки, и кроме того он, скорее всего, хорошо подходит его диапазону колла. Тем не менее, я ставлю контбет 120, и он довольно быстро коллирует. Так как он коллирует довольно часто, по умолчанию я не прочел в его колле ничего особенного. У него мог быть любой воздух, гатшот, старший туз – все возможно. На терн выходит $8\clubsuit-Q\heartsuit-J\spadesuit-K\spadesuit$, дающий мне флэш-дро и улучшающий мое эквити.

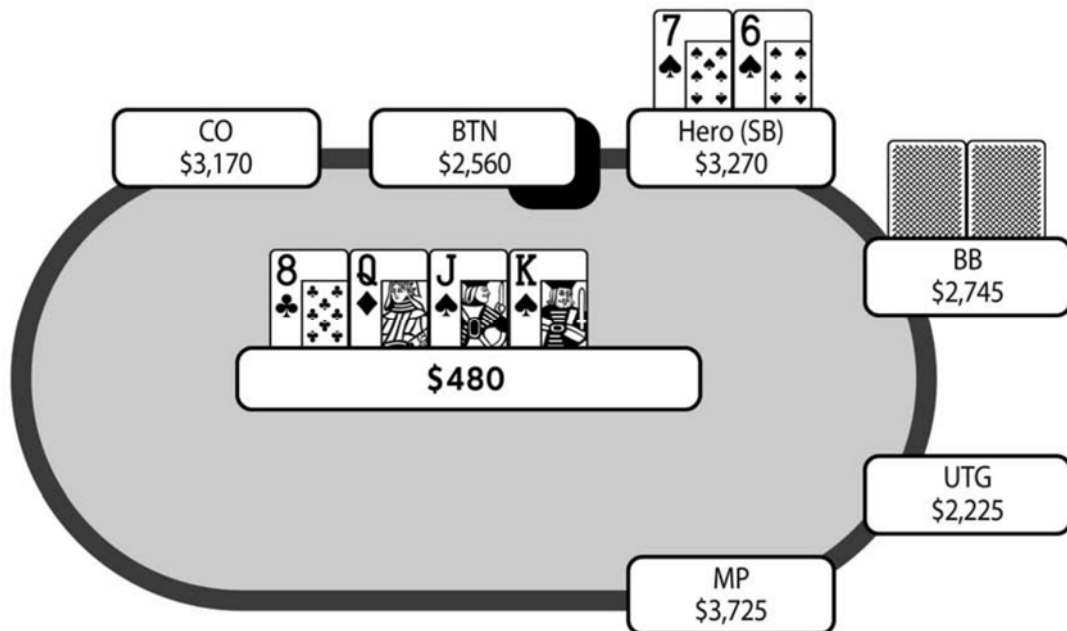

В банке 480 при эффективном стеке 2,745. Я размышляю над ставкой, поскольку король может показаться ему страшной картой, но так как этот игрок много коллирует, я сомневаюсь, что у ставки будет много фолд-эквити. Поэтому я решаю чекать, полагая, что существенная часть его диапазона будет довольно маргинальной, и он будет достаточно часто чекать вдогонку. В действительности, он поставил 120, что составляет примерно четверть банка. Думаю, его сайзинг указывает на довольно маргинальную руку, возможно, Q-x или J-x. Даже пассивные и слабые игроки понимают, что должны ставить гораздо больше, когда им необходимо защитить свои сильные руки. Очевидно, что после столь маленькой ставки для меня это легкий колл с флэш-дро. Поэтому я коллирую и на ривер выходит $8\clubsuit-Q\heartsuit-J\spadesuit-K\spadesuit-10\clubsuit$.

В банке 720. Думаю, у него редко окажется туз, и кроме того, если я сделаю ставку приличного размера, он сможет коллировать только в том случае, если у него окажется девятка, то есть младший стрит. Поскольку этот игрок часто коллирует ставки в половину банка, я решаю сделать ставку почти размером в банк и заряжаю 600 фишек. Мой блеф на ривере основан исключительно на предположении о том, что большой блайнд является слабым игроком. Если бы я полагал, что он сможет прочесть эту руку, тогда сдавался бы, поскольку учитывая ход раздачи, у меня довольно редко окажется туз. С А-К, А-Q, А-J или А-10 я бы ставил на терне. Со случайной рукой типа А-х я не играл бы чек-колл на терне. Однако я думаю, что он просто увидит на борде четыре карты на стрит и не попросту не станет продолжать. В конечном счете, он мгновенно сфолдил.

Крис

При битве блайндов и глубине стека 50BB, я бы советовал рейзить, по крайней мере, до 2.5BB, а еще лучше до 3BB. Если бы ты сделал полный 3х рейз, ты мог бы чек-фолдить на этом радужном борде 8♣-Q♦-J♠, поскольку он подходит диапазону твоего оппонента и если ты получишь колл, имея лишь бэкдорное флэш-дро, у тебя будет мало эквити. Однако после твоего минирейза на префлопе, вполне допустимо ставить контбет против невероятно широкого диапазона BB.

Противник коллирует флоп, что, как ты заявил, он может делать с чем угодно, и на терн выходит K♠, который дает тебе флэш-дро и приносит оверкарту на доску. Затем ты чекаешь, что является очень плохим решением. У тебя нет шоудаун-вэлью, и даже если ты получишь бесплатную карту, тебе будет сложно блефовать на ривере, и ты редко выиграешь большой банк, разве что не поймаешь свой флэш. Когда противник так широко коллирует на флопе, ты должен наказывать его двумя или тремя баррелями, особенно когда у тебя есть эквити.

После твоего чека противник делает ставку в 1/4 банка, которую ты ассоциируешь со слабостью. Это было бы хорошей ситуацией для чек-рейза на терне и ставке на многих риверах, поскольку маловероятно, что у противника достаточно сильная рука для колла двух баррелей без усиления. Кроме того, если он заколлирует, у тебя в качестве запасного варианта есть флэш-дро, и ты сможешь выиграть большой банк, если на ривере придет нужная карта. Когда ты играешь чек-коллом на терне, на ривере вы часто будете играть чек-чек, и нередко ты проиграешь руке типа третья пара. Даже если ты поймаешь свой флэш на ривере, у противника, скорее всего, не будет достаточно сильной руки, чтобы заплатить тебе, поскольку твоя линия выглядит сильной, а ты пришел к выводу, что у него широкий диапазон.

В фактической раздаче ты играешь чек-коллом на терне и ставишь лидбет на разномастном ривере 10. На такой доске любой туз является натсом, а любая 9 – младшим стритом. Ты ставишь 600 в банк 720, таким образом блеф должен сработать меньше, чем в половине случаев, чтобы быть плюсовым. Я не думаю, что в диапазоне противника есть много тузов, но он вполне может совершить идиотский колл с девяткой. Я бы ожидал фолда на такую ставку от большинства комбинаций двух пар, поэтому считаю этот

блеф +EV. Тебе повезло, что ривер так сильно изменил текстуру борда и позволил блефовать. Для тебя было бы гораздо лучше баррелить на терне или играть чек-рейз против сайзинга, указывающего на слабую/маргинальную руку и продолжать на этой карте ривера, если оппонент заколлирует терн.

Заключение

Я совершил серьезную ошибку на терне, не продумав раздачу наперед. В этой раздаче я пометил противника как игрока, который много коллирует, а мои размышления на самом деле не ушли далеко за пределы «Если я поставлю на терне, то он, скорее всего, заколлирует». Конечно, даже лузово-пассивные игроки периодически будут коллировать три барреля с маргинальными руками. Главный момент этой раздачи состоит во взятии инициативы на терне: либо поставить контбет, либо зарядить чек-рейз, чтобы подготовить третий баррель на ривере.

Раздача 31

Донк-бет на флопе с сильной рукой

Игра: PokerStars \$50 Turbo 6-Max, Май 2014

Рука: Q♦-A♦

Позиция: UTG

Игроков за столом: 6

Блайнды/анте: 125/250-30

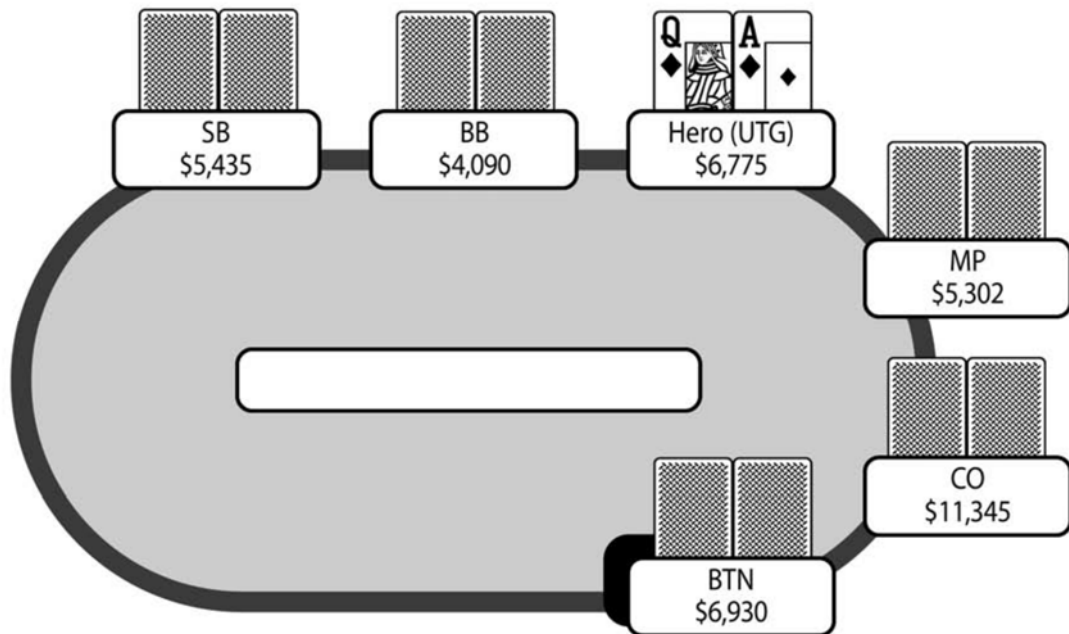

Префлоп: Герой на UTG с Q♦-A♦

Герой рейз 500, MP рейз 1,000, 4 фолд, Герой колл 500

Флоп: (2,555) 4♥-A♥-8♦ (2 игрока)

Герой чек, MP чек

Терн: (2,555) 4♥-A♥-8♦-6♦ (2 игрока)

Герой бет 750, MP колл 750

Ривер: (4,055) 4♥-A♥-8♦-6♦-3♠ (2 игрока)

Герой бет 1,500, MP колл 1,500

Байрон

Сейчас мы играем при блайндах и анте 125-250-30. Я нахожусь на UTG со стеком 6,745 и рукой Q♦-A♦. Я делаю рейз до 500, и хайджек быстро мини-3-бетит до 1,000. Все остальные фолдят, и мне достаточно доложить всего 500 фишек в банк 2,055. До сего момента хайджек действовал довольно пассивно, и поэтому, когда он делает такой мини-ре-рейз после моего опен-рейза с UTG, я кладу ему очень сильный диапазон, состоящий преимущественно из Q-Q+ и, возможно, A-K. Если бы у него была рука типа 10-10 или A-Q, то я думаю, что он, скорее всего, пушил бы на префлопе.

И хотя я предполагаю, что у него, как правило, окажется монстр, чаще всего у него будет K-K, а не A-A, так как один из тузов у меня. Поскольку я получаю шансы на колл лучше, чем 4 к 1, я доставляю дополнительные 500 фишек. Кроме того, я думаю, что тот факт, что он, по всей видимости, играет прямолинейно и пассивно, помогает моему EV, поскольку я ожидаю от него довольно очевидной игры на постфлопе.

Флоп: 4♥-A♥-8♦.

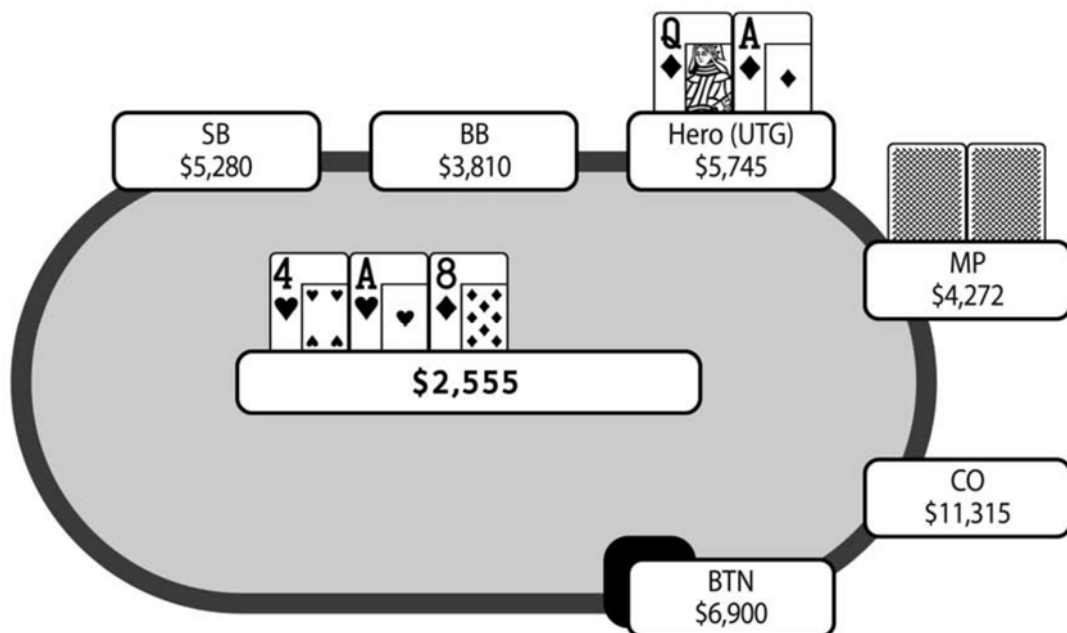

В банке 2,555 при эффективном стеке 4,272. Я чекаю, и прежде чем чекнуть вдогонку, он берет некоторое время на размышления. Несмотря на то, что он вполне мог поставить ловушку с A-K (или даже A-A), я думаю, что у него чаще окажутся K-K или возможно Q-Q, и очевидно это неподходящий флоп для таких рук. На терн выходит 4♥-A♥-8♦-6♦, которая дает мне еще и флэш-дро. Я ожидаю, что впереди и поэтому хочу подобрать такой размер ставки, который позволит мне получить вэлью. Я выбираю скромные 750, меньше 1/3 банка, поскольку считаю, что он почти всегда будет коллировать и кроме того, это сохранит мне фишки, если я попал в ловушку. Он очень быстро коллирует.

На ривер выходит $4♥-A♥-8♦-6♦-3♠$. В банке теперь 4,055 фишек при эффективном стеке 3,522. Мне снова нужно попытаться извлечь вэлью, и я выбираю размер ставки 1,500. Он вполне может заколлировать эту ставку, проиграть и у него все еще останется около 2,000 фишек. Конечно, на самом деле он должен фолдить, если не бьет А-х, поскольку крайне маловероятно, что я блефую. Однако такие тайтово-пассивные игроки могут не выбросить свою руку, когда вовлечены в раздачу и, полагаю, такой размер ставки довольно часто получит колл, возможно даже в 60-70% случаев. Ставка более существенного размера, скажем в 2,500 фишек, может получить колл только в 25% случаев и поэтому меньший размер ставки, вероятно, покажет лучший результат. Он надолго задумывается, затем коллирует и показывает К-К.

Крис

Ты открываешь А-Qs из позиции UTG и получаешь 3-бет от сидящего следом за тобой маргинального игрока с 21BB. Такой 3-бет чаще указывает на невероятно сильный диапазон, особенно при крошечном сайзинге, который предлагает тебе шансы на колл более чем 4 к 1. Если бы у твоего оппонента была рука типа 7-7 – J-J или А-К, то он, скорее всего, пушил бы на префлопе, чем делал такой небольшой рейз, и кажется это плохая для него ситуация, чтобы 3-бетить, когда за ним сидят еще четыре игрока, которые потенциально могут проснуться с сильной рукой, плюс ко всему ему придется считаться с твоим UTG диапазоном.

Если у противника нет А-А, то твой туз почти всегда будет живым в такой ситуации, поскольку, как упоминалось ранее, такой рейз почти не имеет смысла со столь уязвимой рукой как А-К. Я также считаю, что ты сможешь получить некоторое вэлью на постфлопе от высоких пар, потому что люди слишком часто привязываются к своим рукам. Я бы не рассматривал здесь префлоп пуш против тайтового оппонента, поскольку его диапазон будет состоять преимущественно из высоких пар и реже блефов, и помимо всего прочего А-Q очень плохо стоит против этого диапазона. Однако всего за 500 дополнительных фишек я бы коллировал ре-рейз. Твоя рука получает дополнительную выгоду, так как она одномастная. Это является относительно небольшим преимуществом, но дает тебе дополнительные три процента эквити и позволяет оставаться в раздаче на большем количестве флопов.

Когда ты коллируешь при соотношении размера стека к банку менее 2 и на флоп приходит $4♥-A♥-8♦$, ты фактически ловишь натс. Если у противника два туза, тебе суждено его удвоить. Если у него короли или дамы, то тогда важно получить с него как можно больше денег, не позволяя ему контролировать банк, чекая вдогонку на флопе. Обычно, чек перед агрессором в таких ситуациях является стандартной процедурой, но когда у противника очевидная высокая пара, я предпочитаю ставить донк-бет, заставляя его думать, что у тебя флэш-дро или просто слабая рука, с которой ты хочешь остаться в раздаче. Небольшая ставка примерно в 800-900 фишек подготовит стеки таким образом, что ты сможешь запушить на терне.

Если бы ты запустил на терне 6♦, противнику было бы очень сложно выбросить королей или дам, поскольку ты можешь пушить с червовым или бубновым дро, и ты выбираешь необычную линию, которая может заставить его исключить из твоего диапазона много тузов. Вкладывая дополнительные 500 фишек на префлопе, когда у тебя остается всего 4,300, очень важно максимизировать вэлью, если ты хорошо попадешь во флоп. В данном случае пуш на терне будет наилучшим способом добиться это.

Заключение

Мне на самом деле нравится предложение Криса донкать на флопе. Я уверен, что запутанная линия игры приведет к лучшему EV результату, чем прямолинейная игра через чек-колл. Это еще одно доказательство важности рассмотрения всех возможных линий, а не просто игры на «автопилоте».

Раздача 32

Одномастный флоп в мультипоте

Игра: PokerStars \$50 Turbo 6-Max, Май 2014

Рука: K♣-10♥

Позиция: BB

Игроков за столом: 6

Блайнды/анте: 200/400-50

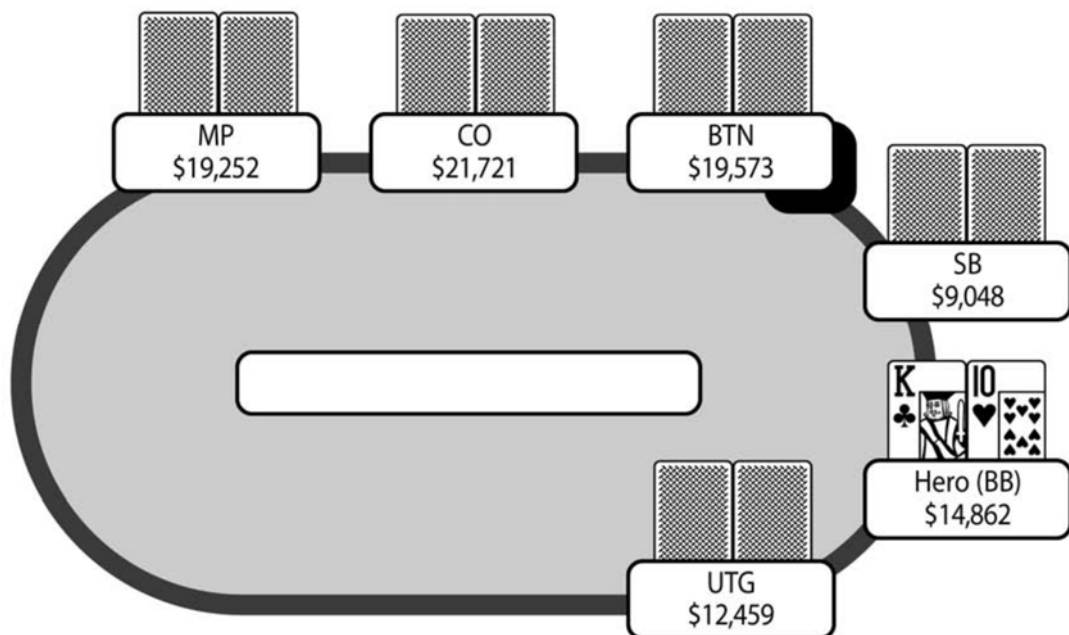

Префлоп: Герой на BB с K♣-10♥

UTG фолд, MP рейз 800, 2 фолд, SB колл 600, Герой колл 400

Флоп: (2,700) 10♣-8♣-Q♣ (3 игрока)

SB чек, Герой чек, MP чек

Терн: (2,700) 10♣-8♣-Q♣-J♠ (3 игрока)

SB бет 1,455, Герой колл 1,455, MP фолд

Ривер: (5,610) 10♣-8♣-Q♣-J♠-10♦ (2 игрока)

SB пуш 6,743, Герой фолд

Байрон

Сейчас мы играем при блайндах 200-400-50. Хайджек со стеком чуть более 19К открывается до 800 фишек. Малый блайнд коллирует, и я на большом блайнде с $K\clubsuit-10\heartsuit$ и стеком 14.5К. Очевидно, $K-10\heartsuit$ не очень хорошая рука и вполне может быть доминирована хайджеком, но при банке 2,300 и возможности увидеть флоп лишь за 400 фишек, я получаю шансы на колл почти 6 к 1, и поэтому коллирую.

Выходит одномастный флоп $10\clubsuit-8\clubsuit-Q\clubsuit$.

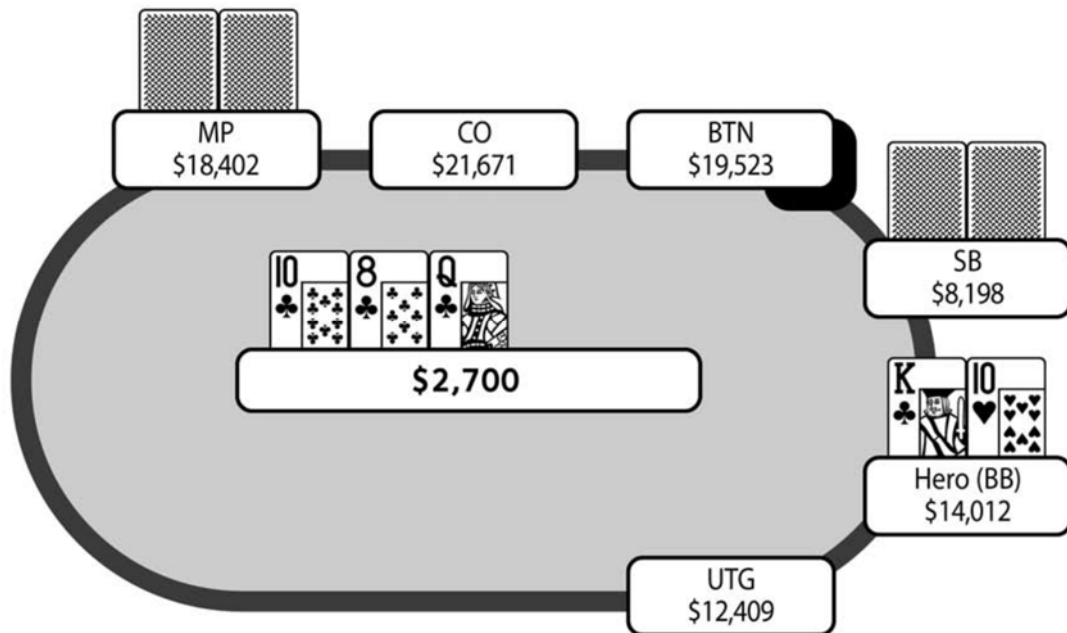

В банке 2,700 при стеках примерно 8К у малого блайнда, 14К у меня и 18.5К у хайджека. Малый блайнд чекает. Это довольно неплохой для меня флоп, поскольку учитывая мою вторую пару и второй по силе флэш-дро, другой руке очень трудно меня доминировать, и у меня, скорее всего, почти всегда будет примерно 40% эквити, даже против рук, которые прилично попали во флоп. Я также решаю чекать, поскольку хочу посмотреть, что хайджек думает об этом флопе, будучи первоначальным рейзером. Если бы в этой ситуации я играл хэдс-ап против хайджека, я бы склонялся к донку примерно в половину банка. Если он сыграет рейз, я смогу запустить, надеясь на некоторое фолд-эквити, а также ожидая, что буду иметь 40% эквити в случае колла. Однако присутствие третьего игрока усложняет ситуацию.

В действительности, хайджек довольно быстро чекает. Я воспринимаю это как возможное наличие у него абсолютного воздуха, а флоп по всей видимости хорошо подходит диапазонам блайндов, но он также может контролировать банк с маргинальной рукой, которая не сможет выдержать большого давления. На терн выходит $10\clubsuit-8\clubsuit-Q\clubsuit-J\spadesuit$, и малый блайнд довольно быстро ставит 1,455, чуть больше половины банка. Я понятия не имею, что может быть у малого блайнда. Он мог просто атаковать после чека префлоп рейзера на флопе или у него могла быть девятка или даже более сильная рука. У меня двустороннее стрит-дро и второе по силе флэш-дро,

поэтому даже если у него девятка, я получаю неплохие шансы на колл. И хотя мой колл не закрывает раунд торгов на терне, я не особо беспокоюсь об этом, поскольку считаю, что очень маловероятно, что хайджек продолжит. В этой раздаче он просто мгновенно сфолдил.

На ривер выходит $10\clubsuit-8\clubsuit-Q\clubsuit-J\spadesuit-10\heartsuit$. Теперь малый блайнд пушит оставшиеся 6,743 в банк 5,610. И хотя я усилился до трипса десятков, сейчас она является лишь блеф-кэтчером, поскольку оппонент изображает как минимум стрит или более сильную руку. Чтобы сделать правильный колл, мне нужно выигрывать примерно в 35% случаев. Так как он очень быстро поставил на терне и ривере, я предполагаю, что иногда он будет блефовать, но не так часто, как в 35% случаев, поэтому выбрасываю.

Крис

У тебя маргинальная рука, которую тебе придется разыгрывать без позиции в отношении префлоп рейзера, но шансы банка почти 6 к 1 слишком заманчивы, чтобы сдаваться. Одна из проблем твоей руки состоит в том, что ты часто будешь доминирован одним из твоих оппонентов. Если на флопе ты поймешь маргинальную топ или среднюю пару, тебе возможно придется сдаться на ривере, и часто ты окажешься в сложных ситуациях.

Я не считаю, что малому блайнду стоит флэт-коллить без позиции с какими-либо руками, когда в его стеке всего 22BB. Колл позволяет большому блайнду войти в раздачу с широким диапазоном рук, и в таком случае SB придется играть без позиции против двух оппонентов. С 22BB в стеке я бы фолдил или пушил с большей частью своего диапазона. Иногда я могу слоуплеить здесь с королями или тузами, если решу, что хайджек очень часто открывается, так как в случае пуша я редко получу экшн. Со стеком 25BB или более у меня был бы 3-бет диапазон, но 22BB слишком мало для 3бет-фолда без позиции, поскольку тебе нужно делать более крупный 3-бет и в случае неудачного контбета или ре-рейза на префлопе твой 3-бет здорово навредит твоему стеку.

Если бы у малого блайнда был более глубокий стек, то на твоём месте я бы рассмотрел 3-бет-сквиз с К-То. Такие флэт-коллы на малом блайнде при такой глубине стека, как правило, делают слабые игроки, которые не хотят со своей рукой вкладывать много фишек. Ты выиграешь раздачу, коллируя на многих сухих бордах, и у тебя помимо всего прочего будет потенциал поймать на флопе сильные руки и полу-блефы. Кроме того, твоя рука обычно гораздо лучше разыгрывается в хэдс-ап банке.

В этой раздаче ты овер-коллишь, и на флоп выходят $10\clubsuit-8\clubsuit-Q\clubsuit$. Донк-бет на этом флопе определенно является неплохим вариантом. Если хайджек сфолдит, а малый блайнд сделает рейз, ты легко можешь запустить и будешь неплохо стоять против чего угодно, когда все деньги уже в центре стола. Малый блайнд будет потенциально пушить с любой рукой $A\clubsuit$ или с худшей парой и трефовой картой. Даже если на флопе ты окажешься позади двух пар, стрита или флэша, у тебя все еще будет куча аутов. Действительно, на поздних улицах станет труднее, если ты получишь рейз или колл от хайджека, поскольку ты раздуваешь банк без позиции, и маловероятно, что он будет действовать слишком лайтово в три-вэй банке, когда малый блайнд

еще не сказал своего слова. Большая проблема донк-бета в том, что ты можешь не реализовать свое эквити против хайджека, или можешь в итоге разыграть огромный банк будучи небольшим андердогом.

По этим причинам я не против твоего чека на флопе. Когда на флопе все чекают, хайджек скорее всего сдастся, и у тебя почти всегда будет лучшая рука против него. По малому блайнду пока еще совсем не понятно, хотя у тебя легкий колл после его ставки на терне J♠. Теперь твоя пара не очень хороша из-за любой 9, валета или дамы, которые бьют тебя, наряду с флэшами, которые выпали на флопе, но со вторым по силе трэфовым ре-дро и наличием позицией это легкий колл и переоценка ситуации на ривере.

На ривер выходит еще одна 10, дающая тебе трипс и возможность бить такие руки, как K-Q и K-J. Однако она не так сильно меняет вэлью твоей руки, на данный момент у тебя лишь блеф-кэтчер. Теперь твой оппонент делает пуш больше банка, и мы вынуждены принимать очень сложное решение. Он мог не собрать флэш с рукой типа A-x, но у него вполне могут быть флэш, фулл-хаус или стрит. Ривер является плохой картой для стрита. Ты можешь исключить эту руку из диапазона SB, поскольку это выглядит слишком тонким вэлью-пушем размером больше пота. Таким образом, он поляризован до натсов или воздуха. Проблема в том, что ты должен выигрывать более чем в половине случаев, чтобы делать правильный колл, но наличие в твоей руке K♣ сильно уменьшает количество не доехавших дро оппонента. Поэтому, я бы склонялся здесь к фолду, хотя не совсем уверен, какая рука могла быть у оппонента.

Заключение

Кажется, все решения в этой раздаче довольно маргинальные. Ставка на флопе приходила мне в голову, но я был в большей степени сосредоточен на попытке сыграть через чек-рейз, который, по моему мнению, максимизирует мое эквити. В ретроспективе я скорее хотел сделать колл на ривере, так как у малого блайнда очень редко окажется вэлью рука, с которой он будет мгновенно ставить на терне и ривере.

Раздача 33

Точный размер ставки

Игра: PokerStars \$50 Turbo 6-Max, Май 2014

Рука: K♣-5♠

Позиция: BTN

Игроков за столом: 6

Блайнды/анте: 250/500-60

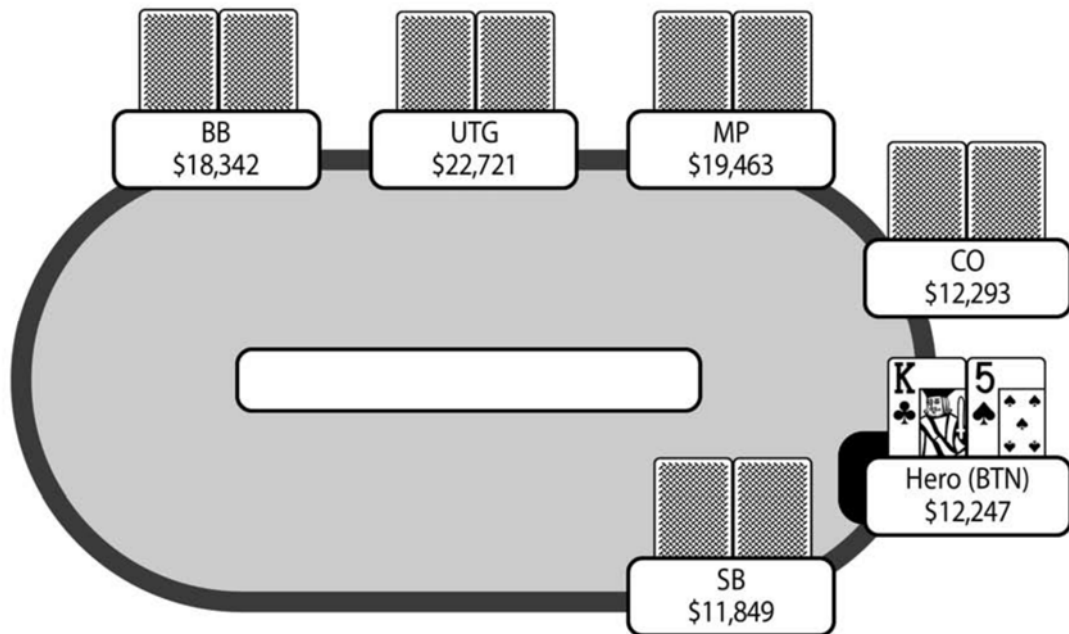

Префлоп: Герой на BTN с K♣-5♠

3 фолд, Герой рейз 1,000, SB фолд, BB колл 500

Флоп: (2,610) 5♣-7♦-7♥ (2 игрока)

BB чек, Герой бет 1,100, BB колл 1,100

Терн: (4,810) 5♣-7♦-7♥-2♠ (2 игрока)

BB чек, Герой чек

Ривер: (4,810) 5♣-7♦-7♥-2♠-8♦ (2 игрока)

BB чек, Герой чек

Байрон

Теперь мы играем при блайндах 250-500-60. В целом, игроки за этим столом действовали довольно пассивно и прямолинейно, и я регулярно стилил, не встречая особого сопротивления. У меня на баттоне чуть больше 12К, что составляет примерно 24ВВ. Все до меня сфолдили, и мне приходят $K\clubsuit-5\spadesuit$. Я делаю рейз до 1,000, что в подобной ситуации почти всегда делал бы с очень широким диапазоном. Малый блайнд фолдит, и большой блайнд, в стеке которого примерно на 5К больше, коллирует.

На флоп выходят $5\clubsuit-7\diamondsuit-7\heartsuit$.

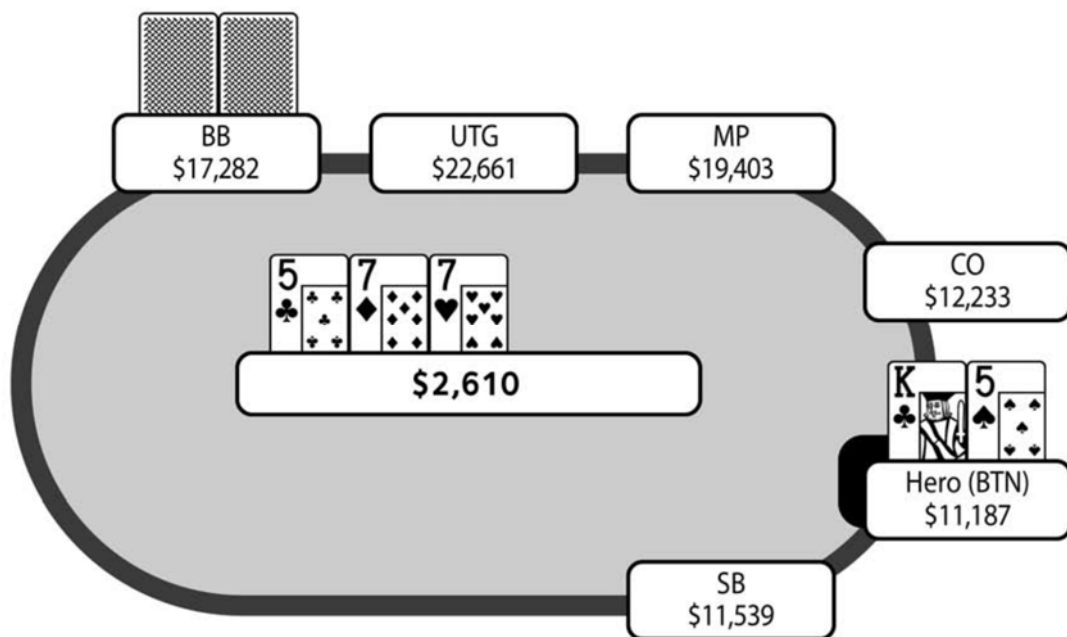

В банке 2,610 при эффективном стеке чуть более 11К. Большой блайнд чекает, и я делаю контбет 1,100. Я ставлю так мало, поскольку ожидаю, что большой блайнд будет фолдить здесь почти в 100% случаев, так как флоп не подходит его диапазону колла, и до сих пор он действовал прямолинейно. На самом деле он довольно быстро коллирует. Я был настолько уверен в его фолде на флопе, что был ошеломлен его коллом и как будто только сейчас заметил, что в действительности у меня была готовая пара пятерок. Однако, после его колла мне не очень нравится моя рука. Маловероятно, что у него на флопе какая-то дро рука, возможны разве что 8-6 и 9-8, и я не был уверен, что он стал бы коллировать с рукой хуже. Поэтому я думаю, что его диапазон состоит по большей части из готовых рук, против которых я стою не очень хорошо, поскольку 7-х бьют меня, и единственная рука 5-х, которая также бьет меня, это А-5. Конечно, я допускаю что у него может оказаться и 5-х слабее, но это кажется маловероятным.

На терн выходит $5\clubsuit-7\diamondsuit-7\heartsuit-2\spadesuit$, и большой блайнд чекает. В банке 4,810 при эффективном стеке чуть более 10К. Я довольно быстро чекаю вдогонку, поскольку считаю, что вероятно позади его диапазона колла на флопе по выше описанным причинам. На ривер приходит $5\clubsuit-7\diamondsuit-7\heartsuit-2\spadesuit-8\diamondsuit$, и к моему небольшому удивлению большой блайнд снова чекает. Если бы он поставил

на ривере, я бы наверняка сфолдил, поскольку 8♦ помогает любой дро-руке. Я также чекаю и забираю банк, так как у оппонента оказывается пара 4-4.

И был зол на себя, поскольку не положил в его диапазон мелкие пары. Мне пришло в голову, что возможно я имел слишком ограниченное представление относительно его диапазона. Когда он заколлировал на префлопе и флопе, я положил ему сильную руку, но в ретроспективе помимо низких пар у него также могли быть слабо разыгранные А-х. После его чека на ривере становится понятно, что у него не очень сильная рука и мне стало интересно, не упустил ли я некоторое вэлью, не сделав небольшую ставку, быть может в 1/3 банка, поскольку думаю, что он очень часто будет коллировать с подобной рукой – хотя возможно в своих размышлениях я был немного ориентированным на результат.

Крис

Против пассивных блайндов этот опен-рейз в порядке; у тебя хороший высокий блокер, а также позиция на всю раздачу против обоих оппонентов. Если бы SB и BB играли очень жестко и агрессивно, я бы склонялся к опен-фолду, потому что ты не можешь защищаться против 3-бета, и твоя рука в случае колла будет очень слабой.

В фактической раздаче ты открываешься с 24BB на баттоне, и игрок на BB, с большим чем у тебя стеком, защищается. Я думаю, что он, столкнувшись с мини-рейзом, будет защищаться шире, чем ты думаешь (даже если он играет прямолинейно). Например, я не думаю, что он будет фолдить руку типа 5-6s. Флоп 5♣-7♦-7♥ радугой – хороший для тебя флоп, и ты ставишь стандартный контбет чуть меньше половины банка. Из-за стеков и такого сухого борда ты можешь ставить даже меньше. Противник коллирует. На этом борде его колла будет означать, что ты либо далеко впереди, либо далеко позади. Если у него 7, то фактически ты тянешь мертвую, поскольку выиграешь только в том случае если выйдут две пятерки или два короля, что крайне маловероятно. Однако ты бьешь все 5-х комбинации кроме А-5, и я бы ожидал от карманных пар выше пятерок ре-рейза на префлопе. Тебе нужно защищаться только от старших тузов и стрит-дро рук типа 9-8, 6-8 и 6-4. Противник может выбросить некоторые из этих разномастных комбинаций на префлопе, но я ожидаю, что он будет коллировать со всеми одномастными.

И хотя на терн выходит довольно безопасная разномастная 2, которая ничего не меняет, мне нравится твой чек вдогонку в позиции. На терне отношение стека к банку больше 2, и мне бы не хотелось бет-фолдить или бет-коллить. Поэтому лучше чекать вдогонку, показывая, что ты сдаешься. На бланковом ривере это также может спровоцировать ставки от некоторых рук, которые не смогут выиграть на шоудауне, например, описанные ранее стрит-дро, против которых ты сможешь комфортно коллировать.

Ривер на самом деле для тебя очень плохой – разномастная 8, которая дает всем этим стрит-дро по крайней мере две пары выше, и кроме того 6-4 и 6-9 собирают стриты. Столкнувшись с большой ставкой на ривере, я бы склонялся к фолду, потому что реально ты бьешь только случайные А-х блефы. Важно отметить, что в таких ситуациях многие люди будут счастливы

чекать на ривере со всеми своими тузами, что также уменьшает количество рук, которые ты бьешь.

Но поскольку противник прочекал, ты определенно можешь найти небольшой вэлью-бет. Я ожидаю от него чек-колл с худшими 5-х руками, потому что ты изображаешь только 8-х или сильные 5-х, которые контролировали банк на терне, выбирая такую линию, и помимо этого когда ты рейзишь с баттона, твой префлоп диапазон невероятно широк. Если у тебя слабый киккер (например, рука типа 5-6), я бы склонялся к чеку вдогонку. Я не вижу здесь много вэлю, поскольку ожидал бы от противника пуша на префлопе со всеми его низкими парами, а голому тузу будет трудно найти колл на таком ривере.

Заключение

В сайзинге на флопе есть небольшая проблема. Контбет на такой довольно сухой доске ставится с целью вызвать немедленные фолды, поэтому и сайзинг должен быть «супер маленьким». Здесь нет проблемы баланса, поскольку с сильной рукой Герой играл бы по-другому, так как на этом борде мало дро, против которых нужно защищаться. Я, вероятно, пропустил небольшой вэлью-бет на ривере. Подозреваю, что здесь присутствует небольшой психологический элемент. Когда противник чекает на ривере (после моего чека на терне), наступает момент облегчения, поскольку теперь мне не нужно беспокоиться о возможном столкновении со ставкой на ривере и при этом я знаю, что почти всегда впереди. Куда проще после этого сыграть чек вдогонку и с радостью выиграть раздачу, чем размышлять о возможном вэлью-бете.

Раздача 34

Две улицы вэлью

Игра: PokerStars \$50 Turbo 6-Max, Май 2014

Рука: K♥-J♠

Позиция: MP

Игроков за столом: 6

Блайнды/анте: 250/500-60

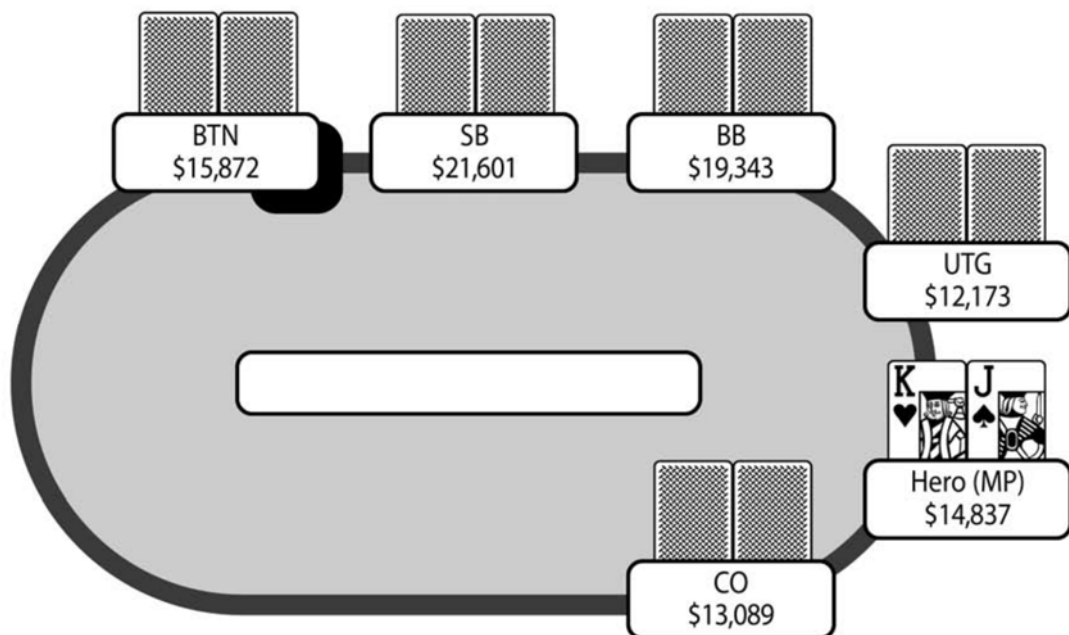

Префлоп: Герой на MP с K♥-J♠

UTG фолд, Герой рейз 1,000, CO фолд, BTN колл 1,000, SB колл 750, BB колл 500

Флоп: (4,360) 6♠-K♠-5♣ (4 игрока)

SB чек, BB чек, Герой бет 2,000, BTN фолд, SB колл 2,000, BB фолд

Терн: (8,360) 6♠-K♠-5♣-2♦ (2 игрока)

SB чек, Герой чек

Ривер: (8,360) 6♠-K♠-5♣-2♦-9♦ (2 игрока)

SB бет 2,500, Герой колл 2,500

Байрон

Блайнды и анте 250-500-60, и я все за тем же столом с пассивными и прямолинейными оппонентами. Мой стек чуть меньше 15К, и я делаю рейз из HJ до 1,000 с K♥-J♠. Я успешно стилил за этим столом, но сейчас получаю колл от баттона и обоих блайндов. У всех участников раздачи стеки от 15К до 21К.

На флоп выходят 6♠-K♠-5♣, что дает мне топ-пару на немного дровяной доске, поскольку на ней есть две пики и комбо 6-5, хотя эти карты, вероятно, являются немного мелкими, чтобы подойти спекулятивным коллам оппонентов. Флоп типа K-7-8 был бы более тревожным. В банке 4,360 и эффективный стек равен моему, чуть менее 14К. У трех других игроков более крупные стеки, но ненамного.

Блайнды чекают, а я, попав в топ-пару с достойным киккером, ставлю 2,000. Я не был уверен, что буду делать, если кто-то зарядит пуш в ответ на мою ставку. В принципе, игроки могут пушить здесь с довольно широким диапазоном, поскольку есть несколько возможных дро-рук. Единственные возможные руки, которые впереди моих K-J – это A-K, K-Q, 6-6, 5-5 и 6-5. При такой глубине стека я ожидаю, что A-K почти всегда запушит на префлопе (особенно, когда в борьбу за банк вступает много участников), а 6-5 немного слабая рука для колла, хотя с 6-5s оба блайнда будут коллировать без вопросов. K-Q, 6-6 и 5-5 вполне вероятны. Но поскольку стол заполнен пассивными игроками, я бы фолдил на рейз, так как они играют прямолинейно, и ставя контбет на флопе в троих игроков, я демонстрирую определенную силу. На более жестком столе я был бы менее уверен в своих действиях.

BTN фолдит, SB коллирует и BB фолдит. Я кладу SB по большей части дро и K-х руки. Иногда у него окажутся 6-х или 5-х руки и очень редко сет. Должен упомянуть, что я не исключаю возможности наличия у него A-A. И хотя он должен рейзить с ними на префлопе, нет ничего необычного в том (особенно на этом уровне), что некоторые игроки разыграют тузов подобным способом, надеясь стекнуть кого-нибудь, кто сможет попасть в достойную руку на флопе. Почти наверняка это не самый лучший способ розыгрыша A-A, поскольку есть огромные обратные потенциальные шансы, особенно при нескольких активных игроках перед тобой. Как правило, тузы выигрывают небольшой банк, но достаточно часто проигрывают стек, чтобы EV столь пассивной линии на префлопе отправилось в мусорную корзину.

Возвращаясь к раздаче, на терн выходит 6♠-K♠-5♣-2♦, которая является абсолютным бланком, поскольку ни одно из дро не закрывается.

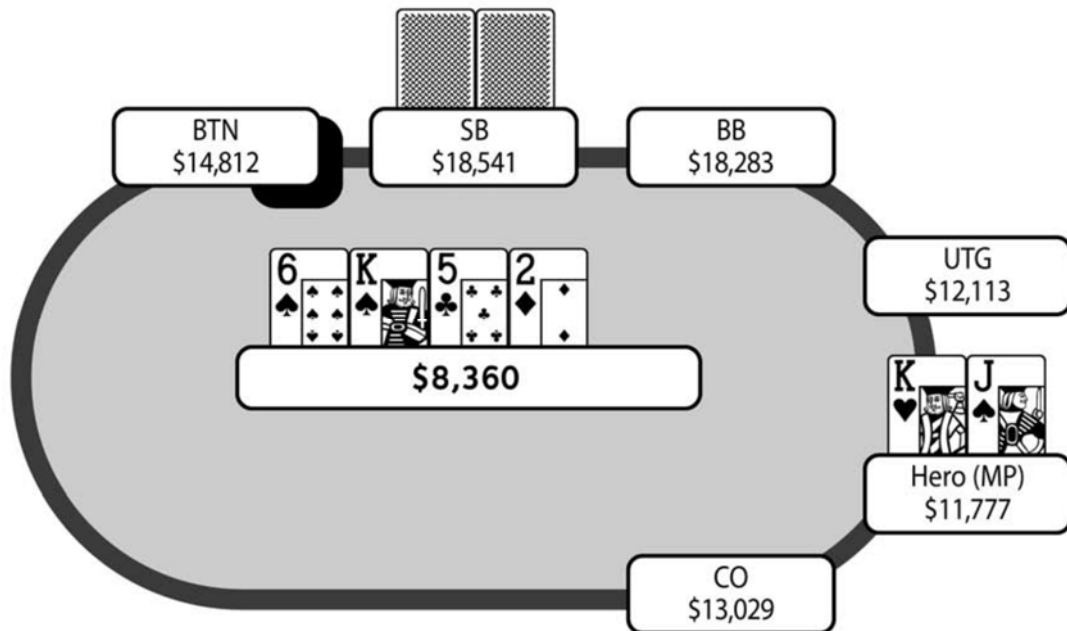

В банке 8,360 при эффективном стеке 11,777. Малый блайнд чекает. Я немного разрываюсь между желанием защитить свою руку и поставить, но мне не хочется бет-фолдить, если оппонент зарядит рейз. Я решаю чекать, поскольку если он бьет меня, результат будет таким же, как если бы он поставил на ривере около половины банка, и я заколлировал. Однако если дро не закроется, а оппонент снова поставит, я смогу сделать легкий колл, потому что оппонент вполне может блефовать с промазавшими дро.

На ривер выходит 6♠-K♠-5♣-2♦-9♦, которая помогает только 7-8. Малый блайнд делает скромную ставку 2,500, и для меня это легкий колл. Он показывает 7♥-9♥, и мои короли выигрывают. Думаю, его колл на префлопе в порядке, но колл на флопе выглядит смешным (разве что я не ставлю контбет в трех оппонентов с воздухом), так как для победы ему все равно нужно поймать 8, а мы настолько короткие, что его потенциальные шансы весьма незначительны. Даже если бы у его 7-9 был потенциал на бэкдорный флэш, мне все равно не нравится этот колл, так как даже с бэкдорным потенциалом у него нет достаточных шансов. Кроме того, мне не нравится его ставка на ривере, поскольку с готовой парой у него достойный блеф-кэтчер. После его ставки на ривере я бы никогда не заколлировал с рукой слабее.

Крис

На самом деле мне нравится твоя линия на каждой из улиц. Твоя рука недостаточно хороша, чтобы собрать вэлью на трех улицах, и если ты собираешься бет-фолдить на терне, противник может полу-блефовать с рукой типа 9♠-7♠ – гатшотом и флэш-дро. Бет-фолд против комбо-дро был бы катастрофой, поскольку получая невероятные шансы, ты был бы серьезным фаворитом, когда на стол должна лечь всего одна карта.

Игра противника далека от идеальной. Во-первых, мне не нравится его овер-колл на SB. Он будет играть без позиции против, по крайней мере, двух оппонентов на протяжении всей раздачи, и помимо всего прочего большой

блайнд может зарядить сквиз, что не позволит малому блайнду увидеть флоп. Кроме того, одномастные коннекторы очень сложно разыгрывать без позиции при такой глубине стеков. У малого блайнда слишком много фишек, чтобы чек-пушить на флопе с дро, но ему будет трудно выиграть раздачу, если он не поймает свое дро, когда у тебя или у баттона есть возможность контролировать банк или баррелить на бланковых тернах. Если малый блайнд считает, что ты открываешься достаточно широко и у него хороший имидж, тогда это очень хорошая ситуация для ре-рейза на префлопе примерно до 3,500. Баттон флэт-коллит здесь, как правило, с довольно широким диапазоном, чтобы просто увидеть флоп в позиции; он часто упадет на такой ре-рейз, поскольку на постфлопе соотношение стека к банку будет меньше 2. Если ты или баттон заколлируете сквиз, у SB будет довольно прибыльный контбет на многих бордах, и сильно замаскированная рука. Кроме того, он может бет-коллить с любым потенциальным дро на флопе из-за большого размера банка. Если бы SB находился на BB с 7-9s, я бы советовал ему просто коллировать на префлопе, поскольку он получает гораздо лучшие шансы и закрывает экшн.

Когда малый блайнд видит флоп, он не может здесь прибыльно продолжать. С флэш-дро на доске у него только три аута на натс, в то время как у тебя, вероятно, достойная рука, поскольку ты ставишь на довольно дровяном борде в банке с четырьмя игроками. После колла на флопе малый блайнд должен чекать на ривере и решать, ловить тебя на блефе или нет. Если он поставит, то никогда не получит колла от худшей руки, а лучшая всегда заколлирует. Таким образом, его ставка на ривере просто ужасна.

Заключение

Розыгрыш этой руки достаточно прямолинеен, но мне нравится, как Крис анализирует то, что малый блайнд должен думать о префлопе в контексте возможного способа розыгрыша руки на постфлопе. Рассуждение Криса наглядно показывает, что малому блайнду будет очень трудно получить вэлью с его дро рукой из-за совокупности недостатков в виде отсутствия позиции и короткого размера стека.

Раздача 35

Оказываем давление с маргинальной рукой

Игра: PokerStars \$50 Turbo 6-Max, Май 2014

Рука: 8♠-K♠

Позиция: MP

Игроков за столом: 6

Блайнды/анте: 400/800-100

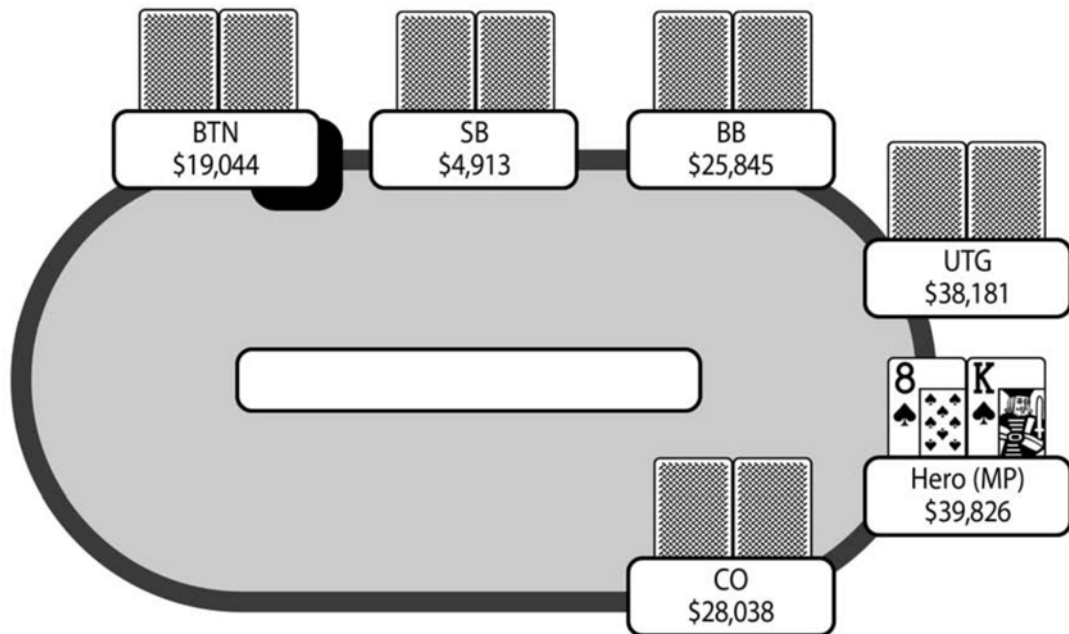

Префлоп: Герой на MP с 8♠-K♠

UTG фолд, Герой рейз 1,600, 3 фолд, BB колл 800

Флоп: (4,200) 3♥-9♦-A♠ (2 игрока)

BB чек, Герой бет 1,700, BB колл 1,700

Терн: (7,600) 3♥-9♦-A♠-Q♣ (2 игрока)

BB чек, Герой бет 3,800, BB фолд

Байрон

Сейчас мы играем при блайндах 400-800-100, и у меня на хайджеке стек близкий к 40К. С K♠-8♠ я делаю рейз до 1,600. Я покрываю все остальные стеки, а единственный короткий стек у малого блайнда – у него всего 4,413. Если малый блайнд запушит, я буду счастлив коллировать его, поскольку его диапазон будет очень широким, и K-8s частенько окажется в хорошем

положении, особенно учитывая наличие в банке мертвых денег. После моего опен-рейза все фолдят за исключением большого блайнда, который обычно в таких случаях получает великолепные шансы, поэтому он коллирует недостающие 800 при стеке 25К. На данный момент у меня сложилось впечатление (возможно ошибочное), что большой блайнд не так силен.

На флоп выходят $3♥-9♦-A♠$. Я абсолютно не попал в него (бэкдорный флэш – вот и все, что у меня имеется). Флоп абсолютно сухой, и открываясь с хайджека, я могу легко репрезентировать туза. Большой блайнд чекает, и я ставлю контбет 1,700, ожидая, что заберу этот банк в подавляющем большинстве случаев. Однако большой блайнд коллирует. Поскольку на доске совсем нет дро, я предполагаю, что его диапазон по большей части состоит из 9-х и иногда А-х рук, где «х» может быть 7 или ниже.

На терн выходит $3♥-9♦-A♠-Q♣$.

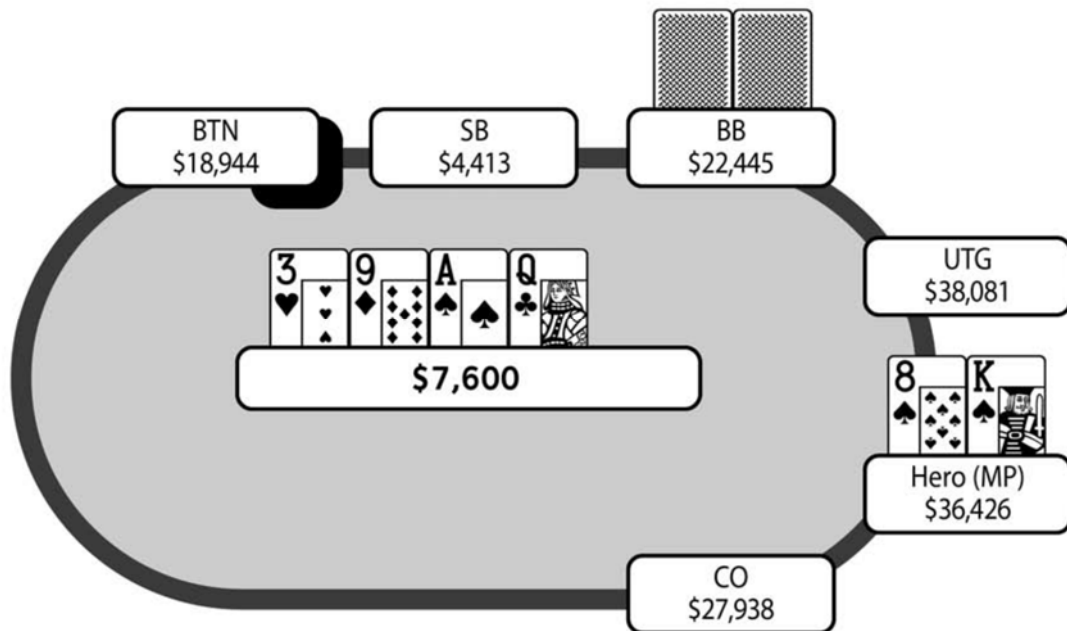

В банке 7,600 при эффективном стеке 22.5К. Большой блайнд чекает. Поскольку у большого блайнда здесь редко будет сильная рука или дро, я думаю, что это подходящая ситуация для контбета на терне. Размеры стеков для такой игры подходят идеально, поскольку он поймет, что если заколлирует, то может столкнуться с последующей ставкой размером в банк на ривере на весь его стек. Я определенно буду ставить на ривере, поскольку думаю, что оппонент не очень силен. На самом деле $Q♣$ является практически абсолютным бланком, так как с $Q-x$ я, скорее всего, контролировал бы банк на терне. Однако если у него здесь $10-9$, тогда дама может выглядеть для него страшной картой. Я могу даже чекать с $A-x$, надеясь получить одну улицу вэлью на ривере. В моих глазах мой контбет на терне выглядит подозрительным, что и есть на самом деле – очень похоже на попытку выбить его из раздачи. Я ожидаю, что хотя он и может подозревать меня в блефе, он не станет ставить под угрозу весь свой стек, чтобы выяснить это.

После этого он думает, кажется, целую вечность (хотя на самом деле около 15 секунд), а затем фолдит.

Крис

Это отличная ситуация для лайтового опен-рейза, поскольку из-за размеров стека руки баттона буду связаны, и он не сможет очень широко коллировать в позиции и усложнять тебе жизнь. В итоге, защищается лишь большой блаинд со стеклом примерно 30ВВ. Флоп гораздо лучше подходит твоему диапазону, нежели его, и ты ставишь довольно простой контбет, который сработает гораздо чаще, чем это необходимо, чтобы быть прибыльным. Если бы ты рейзил с баттона, ВВ мог бы коллировать на этом флопе более лайтово, например, со старшим королем или с хорошей старшей дамой, понимая, что у тебя очень широкий диапазон, ты будешь контбетить каждый раз на таком флопе, редко продолжишь баррелить, поскольку, когда он коллирует на таком сухом борде, у него, как правило, окажутся 9-х или А-х, и он будет неохотно фолдить. Однако против рейза с хайджека, диапазон ВВ будет более определенным, когда он коллирует на таком флопе, и я бы почти всегда сужал его диапазон исключительно до А-х и 9-х рук.

Мне кажется, на таком борде люди очень упрямы с руками А-х, поэтому мне некомфортно ставить на терне. И хотя это оверкарта для 9, я считаю, что 9-х руки будут часто коллировать более одного барреля и переоценивать ривер, поскольку делая ставку на таком терне, ты изображаешь А-х или лучше, так что существенная часть твоего диапазона будет состоять из стритдро типа J-10, K-10, J-8 и т.д. Возможно, на ривере ты сможешь вынудить сфолдить такую хорошую руку, как А-х, но тебе, вероятно, необходим более подходящий ривер, например, король, валет или 10. Таким образом, я наверное не стал бы продолжать баррелить с минимальным эквити.

На терне Q ты ставишь полбанка, и оппонент сдаётся. В целом, чтобы быть прибыльным, на ривере тебе придется пушить на любом короле, валете или 10, оказывая максимальное давление на своего оппонента с его слабыми однопарными руками. На многих риверах типа дама, 9 или 3, тебе будет сложно добиться от него фолда. Поэтому, зачастую лучше просто сдаться после потенциально прибыльного контбета, который в итоге не удался, при этом на терне ты не получил дополнительного эквити.

Заключение

Зачастую неплохо разыграть руку исключительно на предположении о том, что ты можешь заставить оппонента сфолдить, но здесь, без эквити на терне, возможно лучше просто сдаться. В действительности, я вовсе не учел эквити в этой ситуации, а просто думал о том, что контбет сработает более чем в 33% случаев.

Раздача 36

Точный размер ставки

Игра: PokerStars \$50 Turbo 6-Max, Май 2014

Рука: A♠-4♠

Позиция: BTN

Игроков за столом: 5

Блайнды/анте: 500/1,000-125

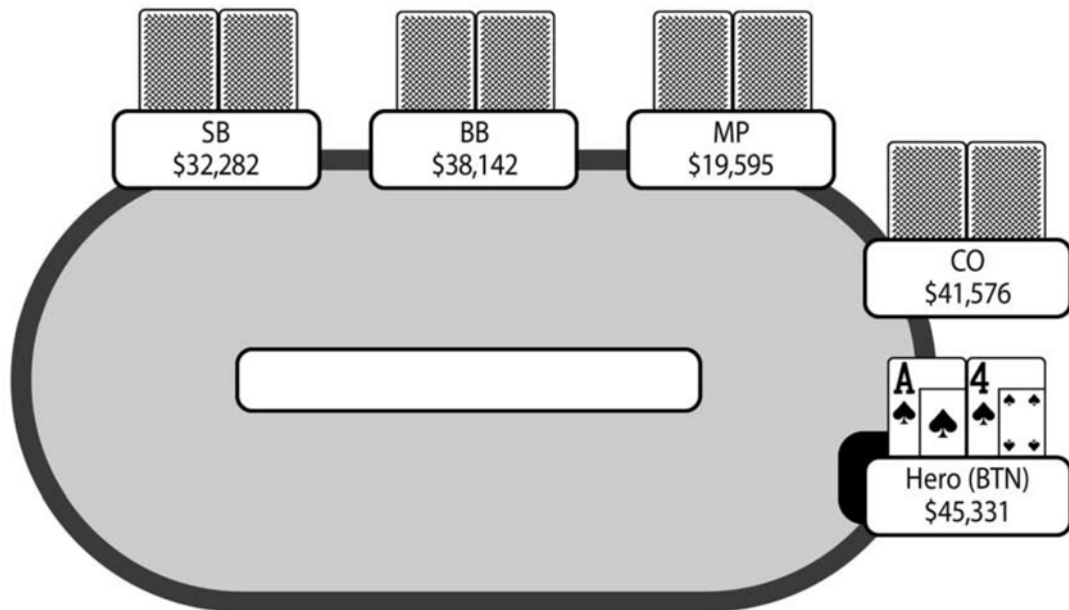

Префлоп: Герой на BTN с A♠-4♠

MP фолд, CO рейз 2,000, Герой рейз 4,500, 2 фолд, CO колл 2,500

Флоп: (11,125) 2♠-7♣-5♠ (2 игрока)

CO чек, Герой бет 4,450, CO колл 4,450

Терн: (20,025) 2♠-7♣-5♠-3♦ (2 игрока)

CO чек, Герой бет 7,000, CO пуш 32,501, Герой колл 25,501

Ривер: (85,027) 2♠-7♣-5♠-3♦-Q♠ (2 игрока, 1 в олл-ине)

Байрон

Сейчас мы довольно глубоко в турнире и нас осталось, быть может, 30 из 500 начавших. Блайнды 500-1,000-125. Катофф за этим столом был

довольно активен, и несмотря на то, что у меня на него позиция, он создавал мне немалые проблемы, постоянно ворует мои блайнды. Он делает рейз до 2,000, я на баттоне с A♠-4♠. Подозреваю, что у него здесь очень широкий диапазон, поскольку он, по всей видимости, открывается каждый раз, когда перед ним все фолдят, и до сих пор это было успешной стратегией. Я решаю сделать ре-рейз до 4,500 при стеке 45К. На самом деле я думал ре-рейзить здесь почти с любыми двумя картами, поскольку кладу ему очень широкий диапазон. Однако одномастные A-4 упрощают решение. Во-первых, рука кажется слишком хорошей для фолда против его широченного диапазона, а колл, позволяющий блайндам задешево войти в раздачу, выглядит слишком слабо. Во-вторых, туз дает мне блокер на множество рук, с которыми он может меня переставить.

Блайнды сдаются, и когда ход возвращается к катоффу, он коллирует. На флоп выходят 2♠-7♥-5♠ – отличный флоп для моей руки, дающий мне натсовое флэш-дро, гатшот и оверкарту.

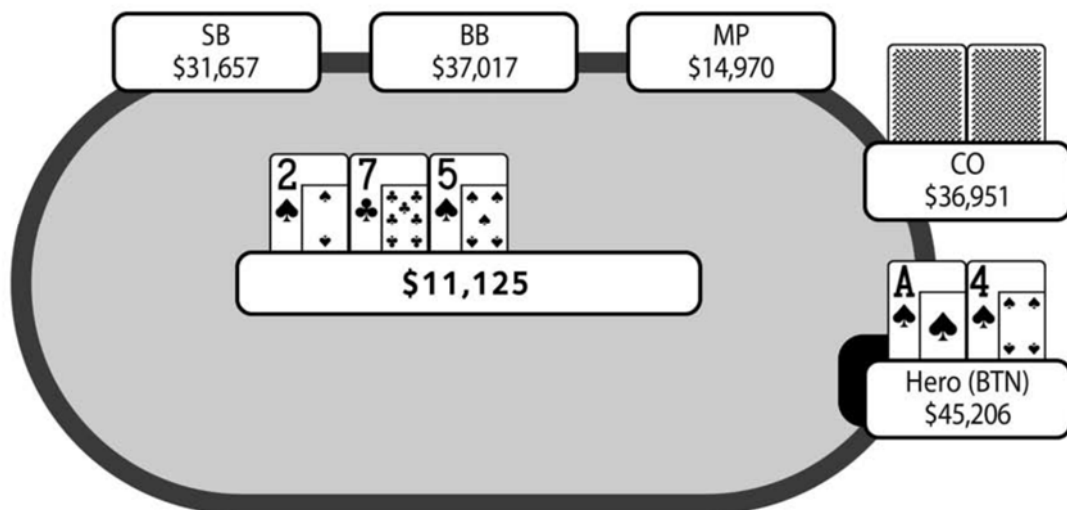

Даже если у оппонента окажется такая сильная рука как 9-9, я все равно буду небольшим фаворитом. На самом деле я думал, что это не имеет значения, так как огромной частью его диапазона является пара высоких карт (например, K-10, Q-J и т.д.) и он будет просто фолдить на ставку на флопе. Катофф чекает, и в банке 11,125 при эффективном стеке чуть менее 37К.

Я решаю сделать небольшой контбет в размере 4,450 фишек. Я пытаюсь убедить его, что не попал во флоп и хочу задешево забрать банк. Он является очень агрессивным игроком, поэтому я хочу предоставить ему множество возможностей переставить меня, поскольку будет довольно очевидно, что этот флоп не помогает моему 3-бет диапазону. Если он сделает рейз, я буду пушить, но к моему большому удивлению, он просто коллирует. Когда он так играет, мне довольно трудно положить ему определенный диапазон, поскольку он не склонен часто коллировать, а сейчас он заколлировал мой 3-бет и ставку на флопе. Маловероятно, что кто-либо из нас хорошо попал во флоп. Если он полагал, что был впереди на префлопе, флоп ничего не поменял. Мне немного интересно, мог ли он флоатить со случайной рукой

типа Q-J, ожидая увидеть от меня чек на терне, чтобы затем попытаться забрать банк ставкой на ривере, но это кажется маловероятным.

Банк увеличивается до 20К при эффективном стеке 32.5К, когда на терн выходит 2♠-7♥-5♠-3♦. Я думаю, мы все хорошо помним ситуации, когда получаем отвратительные карты на флопе, терне или ривере и никогда не запоминаем те счастливые моменты, когда реально получаем натсы. Это прекрасная карта, закрывающая мой стрит и дающая мне абсолютно замаскированную натсовую руку. Катофф чекает, и я снова хочу показать ему, что пытаюсь задешево забрать банк, поэтому ставлю скромные 7,000. К моей радости катофф пушит, я коллирую, и он тянет вмертвую с А-А. Очевидно, в этой раздаче мне повезло, но я думаю, что в принципе, ре-рейз с А-4s на префлопе является разумной линией против гипер-активного оппонента, пытающегося использовать вас в качестве дойной коровы.

Крис

Это идеальная рука для 3-бета против агрессивного катоффа, у которого очень широкий диапазон рейза. Блокер на туза является огромным плюсом, поскольку с гораздо меньшей вероятностью у него окажется премиум рука типа А-А, А-К или А-Q (даже несмотря на то, что в этой раздаче у него оказались А-А).

Кроме того, ты можешь сыграть флэт-коллом. И хотя в целом это неплохая линия, особенно при эффективных стеках более 40К, колл позволяет хотя бы одному из блайндов коллировать по невероятно привлекательной цене, которую он получает в случае твоего флэт-колла, что не очень хорошо для тебя, когда у тебя рука, которая плохо попадает во флоп. Флэт-колл также может спровоцировать одного из блайндов зарядить сквиз, против которого твоя рука недостаточно сильна для продолжения.

Стандартный диапазон рейза катоффа будет включать в себя множество слабых или маргинальных рук, которые постесняются коллировать твой 3-бет без позиции. Таким образом, риск вложить 4,500 фишек, чтобы выиграть без шоуауна 4,125, должен иметь мгновенную прибыль. Если же противник заколлирует, то на многих бордах при такой глубине стеков тебе будет достаточно небольшого контбета на флопе, порядка 40% от банка, чтобы иметь высокую вероятность успеха на сухих досках.

Противнику гораздо труднее флоатить без позиции, поскольку у него нет преимущества действовать вторым на последующих улицах. Как правило, он будет вынужден играть в пуш-фолд покер, поэтому мы вправе ожидать от него частых чек-фолдов на флопе.

Некоторые игроки будут отвечать на ваши 3-беты частыми 4-бет блефами. Лучшими кандидатами для таких блефов будут руки с блокерами против премиум рук, которые недостаточно хороши для флэт-колла без позиции. Они включают в себя одномастные бродвеи типа Q-J или Q-10 и разномастные А-х руки, которые плохо попадают во флоп и могут иметь высокие обратно потенциальные шансы в случае колла и выхода туза на флопе. При эффективном стеке около 30ВВ 4-бет будет настолько большим по отношению к стекам, что большинство игроков попросту зарядят 4бет-пуш.

В нашем примере (эффективный стек 41BB) пуш слишком рискован по отношению к потенциальной награде, поэтому он, скорее всего, сделает 4-бет размером 9BB-10BB, планируя фолдить на олл-ин со всеми своими блефами и закрывать пуш только с премиум руками. Против большинства агрессивных оппонентов, которые будут часто играть 4-бет блеф, я буду 3-бетить с такой рукой, как A-4s, намереваясь задвигать олл-ин после небольшого 4-бета.

Фактическая раздача довольно проста на постфлопе, поскольку ты получаешь один из лучших возможных флопов. Вероятно, я бы ставил на флопе немного меньше, поскольку нам нужно максимизировать свое фолд-эквити на последующих улицах, если вдруг выйдет страшная карта, например, картинка другой масти. При соотношении стека к банку чуть более 3, вам будет не трудно вложить все деньги на ривере при меньшей ставке на флопе. Кроме того, меньшая ставка на флопе может спровоцировать чек-рейз катOFFа (так как вы покажете слабость), и в этом случае мы можем стать первым, кто пойдет олл-ин.

Когда противник коллирует на флопе, я кладу ему средние пары, низкие флэш-дро, одномастные 7-х или 5-х комбинации, а также сильных тузов с возможным бэкдорным флэшем, например, тревовые A-Q или A-J. Очевидно, некоторые средние пары поймают сет и никогда не упадет на терне, но многие другие руки будут относительно слабыми и окажутся под серьезным давлением на определенных картах терна и ривера. В действительности, на терне ты получаешь натсовую карту, разномастную 3, которая вовсе не является страшной для него картой, и делаешь небольшую ставку, чтобы подготовить пуш на ривере. Противник пушит, и естественно ты коллируешь.

В итоге противник показывает карманных тузов, которые он разыграл хорошо. С двумя тузами и агрессивным имиджем, катOFF верно определил, что на префлопе ты мог играть лайтово, и что 4-бет получит множество фолдов. Тузы являются отличной рукой для слоуплея, потому что для твоей руки существует не так много плохих флопов. Противнику просто не повезло, что на терне ты поймал такую отличную карту. На любой другой карте терна и ривера типа разномастных валета и короля ты был бы вынужден блефовать против него на все свои фишки.

Заключение

По всей видимости я мог выбрать более точный размер ставки на флопе. Очень важно быть в курсе размеров стеков и соотношения стека к банку как в текущий момент раздачи, так и на последующих улицах. Крис сверхчувствителен к точным размерам ставок, что позволяет ему грамотно подготавливаться к последующим действиям.

Раздача 37

Планирование розыгрыша с коротким стеком

Игра: PokerStars \$50 Turbo 6-Max, Май 2014

Рука: 9♣-J♥

Позиция: BTN

Игроков за столом: 5

Блайнды/анте: 2,000/4,000-500

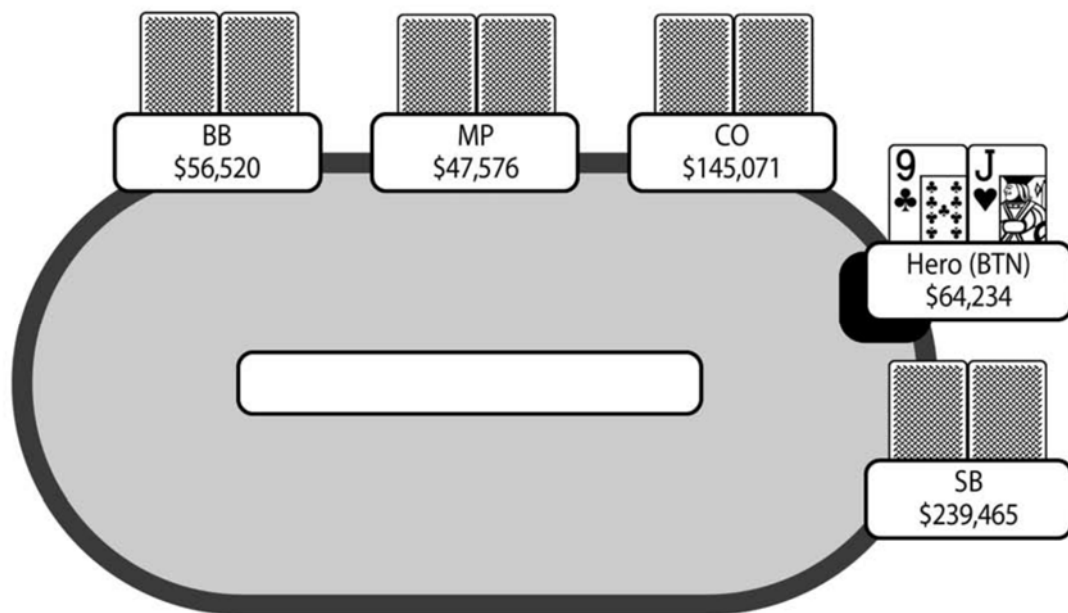

Префлоп: Герой на BTN с 9♣-J♥

2 фолд, Герой рейз 8,000, SB рейз 16,000, BB фолд, Герой колл 8,000

Флоп: (38,500) 7♥-2♦-8♣ (2 игрока)

SB бет 20,000, Герой фолд

Байрон

На данный момент в турнире осталось 9 или 10 игроков и всего два стола. Блайнды 2,000-4,000-500, и очевидно, что все мы пытаемся добраться до финального стола (это 6-max турнир). Я в очень плохом положении, поскольку чип-лидер турнира сидел сразу слева от меня и использовал свой крупный стек, чтобы давить на игроков, особенно на меня. Очень трудно стилить блайнды, когда он постоянно переставляет меня. И хотя в моем стеке порядка 64К фишек, сейчас они представляют собой всего 16BB, поэтому невозможность стилить блайнды очень вредила моему положению.

Все до меня сдаются, я на баттоне с J♥-9♣. Я делаю рейз до 8,000, и малый блайнд снова рейзит до 16,000, большой блайнд фолдит. Если бы у меня была такая сильная рука, как K-Q или 4-4, я бы пушил, так как считаю, что у меня есть некоторое фолд-эквити, и моя рука не будет стоять слишком плохо против диапазона колла. Однако J-9 слишком слабы для пуша, и поскольку я получаю шансы близкие к 4 к 1, я решаю коллировать. Я помню, что в то время был немного расстроен и решил, что если получу любую пару или приличный гатшот на флопе, я буду пушить в ответ на его контбет.

В банке 38.5K при эффективном стеке примерно 48K. На флоп выходят 7♥-2♦-8♣, в которые я не попадаю, но это довольно неплохой флоп, поскольку у меня гатшот и оверкарты – то чего я и хотел.

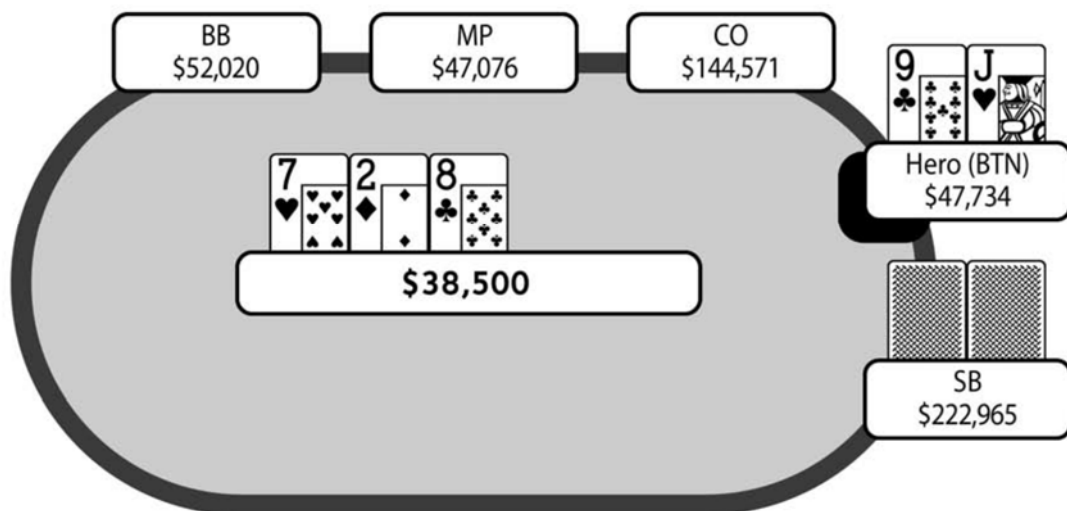

Я решаю привести свой план в действие и намереваюсь пушить на контбет. Полагаю, у меня будет приличное количество фолд-эквити, и если у него не окажется оверпары (крошечная часть его диапазона), мое эквити не будет столь ужасным даже в случае колла. Оппонент ставит 20K.

Вдруг мне в голову приходит мысль, что я просчитался. В банке 58.5K. Если я запущу, как планировал ранее, в банке будет 106K, и малому блайнду нужно будет доложить лишь 27K, а это означает, что для безубыточного колла ему нужно лишь 20% эквити. При таких обстоятельствах он будет коллировать с любой более или менее достойной рукой и просто с оверкартами, поскольку даже если у меня пара, он получает правильные шансы банка. Таким образом, я решаю фолдить.

Я не уверен в своем решении. Конечно, J-9о выглядит достаточно хорошей рукой для опен-рейза с баттона, но получив ре-рейз от малого блайнда, на постфлопе я оказался в неприятнейшей ситуации из-за эффективного размера стека и отношения стека к банку, но я не уверен, есть ли лучшая линия для розыгрыша этой руки. Быть может, мне нужно было следовать своему плану и пушить на его ставку флопа, надеясь, что он не обратит внимания на шансы банка и просто выбросит руку с двумя оверкартами.

Крис

Будучи на баттоне со стеком 16BB и приближаясь к баббл финального стола – это невероятно трудная ситуация. Моей стандартной линией был бы рейз-фолд. Большой блаинд будет коллировать со многими руками, учитывая цену, которую он получает, а твоя рука действительно хорошо попадает во флоп (часто доминируя существенную часть диапазона колла большого блаинда). На сухих флопах ты очень часто заберешь банк небольшим контбетом, так как оппонент окажется в ситуации пуш-фолда, потому что контбет будет представлять собой огромную часть его оставшегося стека. Опен-пуш – также неплохой вариант, хоть и является слегка лузовым при такой глубине стека (-0.06BB), при условии, что твои оппоненты коллируют правильно. Руки типа J-10o и J-8s являются +EV пушами, при этом агрессивный чип-лидер не сможет запугивать вас ре-рейзами.

В фактической раздаче после твоего мини-рейза малый блаинд ре-рейзит до 16K (4BB). У тебя есть позиция, и ты получаешь невероятные шансы. В такой ситуации позиция не имеет решающего значения, поскольку соотношение стека к банку составляет примерно 1.2. Таким образом, малый блаинд может не ставить контбет, а сразу опен-пушить, что дает тебе нулевое эквити. Поэтому рука типа J-9 теряет вэлью, поскольку ты редко будешь полу-блеф пушить. Флоп 7-2-8 является идеальным примером этого. Если бы у тебя было около 80K после контбета 20K, у тебя была бы тонна фолд-эквити, что делает пуш очень привлекательным вариантом. Если у малого блаинда будет рука K-Q, то столкнувшись с пушем в 60K или более, ему придется фолдить, разве что он не сможет с точностью прочесть твою руку. Однако, когда малому блаинду достаточно доложить всего 27K, как в нашем примере, ему придется коллировать, поскольку против твоего диапазона у него имеется приличное эквити.

По этим причинам, я полагаю, что J-9 – это фолд после небольшого 3-бета, потому что для продолжения тебе часто будет нужна пара, а ты не соберешь ее достаточно часто, чтобы колл был прибыльным. Если бы у тебя было немного больше фишек, тогда это легкий колл. 4-бет блеф-пуш на префлопе также является вариантом, хотя при эффективном стеке всего 16BB малый блаинд сможет коллировать невероятно широко, включая руки типа K-J, которые доминируют тебя, и против которых у тебя не будет достаточного эквити в случае колла. При таком размере стека ты достаточно часто получишь колл, поскольку у малого блаинда очень крупный стек, и он уже вложил в свой 3-бет порядка 25% эффективного стека.

Заключение

Несмотря на то, что я неправильно разыграл эту руку, она довольно сложна для розыгрыша. Это еще один пример необходимости точно определять размеры стеков и то, каким будет соотношение стека к банку на последующих улицах.

Раздача 38

Ловушка или пуш с Q-Q?

Игра: PokerStars \$50 Turbo 6-Max, Май 2014

Рука: Q♥-Q♠

Позиция: BTN

Игроков за столом: 4

Блайнды/анте: 3,500/7,000-875

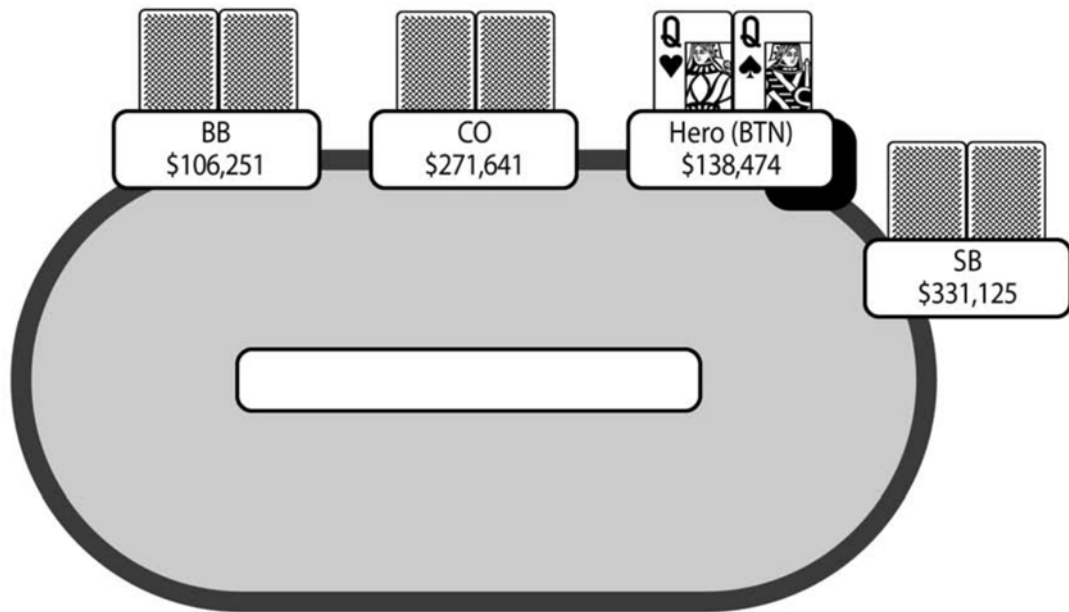

Префлоп: Герой на BTN с Q♥-Q♠

CO фолд, Герой рейз 14,000, SB рейз 26,750, BB фолд, Герой пуш 137,599, SB фолд

Байрон

На самом деле в этой раздаче было лишь одно решение, но я считаю ее интересной, поскольку не совсем уверен, есть ли тут лучшая линия розыгрыша.

Мы играем при блайндах 3,500-7,000-875, все еще ожидая вылета пары игроков, после чего сможем попасть за финальный стол. По-прежнему слева от меня сидит чип-лидер, который очень эффективно использует свой крупный стек. История между нами заключается в следующем; я открывал довольно широко, а он часто делал 3-беты. Большую часть времени я просто фолдил на его рейзы. Иногда я коллировал, но затем сдавался на контбет, если флоп мне не помогал. Я пытался найти подходящие ситуации, чтобы

переставить его, но их было не так много. Одна из моих ошибок описана в раздаче с J-9o (смотри раздачу 37).

Однако, примерно кругом ранее, я открыл до 2ВВ с малого блайнда, и он сделал свой стандартный ре-рейз на большом блайнде. С А-Jo я запушил, и он мгновенно сфолдил.

В этой раздаче я на баттоне со стеком близким к 138К, что составляет 20ВВ. К счастью, у меня Q♥-Q♠, и я делаю рейз до 14000. Малый блайнд со стеком 326К делает небольшой ре-рейз до 26,750. Как описано, это его стандартная линия, которую он постоянно применял против моих префлоп рейзов, и мой недавний пуш по всей видимости не отговорил его делать это снова. В банке 51,250, и мне нужно заколлировать 12,750 при стеке чуть более 123К.

Сейчас у меня есть два варианта. Я могу коллировать и пытаться выиграть крупный банк на постфлопе с замаскированной рукой, надеясь, что не пострадаю от обратно потенциальных шансов. Кроме того, я могу сделать очевидный пуш, который естественно будет иметь весьма положительное EV. На мой взгляд, Q-Q в этой ситуации выглядит пограничной рукой. Что касается парных рук, то с J-J или хуже я бы определенно пушил, но коллировал с K-K и A-A. Думаю, эти руки настолько сильны, что потенциальные шансы будут очень хорошими, а опасность быть перетянутым уменьшится.

Я решаю пушить по трем причинам. Во-первых, соотношение стека к банку на постфлопе не будет идеальным. Если бы у меня было больше фишек, порядка 250К, я бы больше склонялся к коллу, поскольку мои потенциальные шансы будут выше, и в перспективе я могу выиграть серьезный банк, который поставит меня в лучшее положение для победы в турнире. Во-вторых, несмотря на то, что у его 3-бета довольно широкий диапазон, у него также будет достаточное количество рук, с которыми он будет коллировать, и которые я бью. На его месте я, возможно, коллировал бы пуш с, по крайней мере, А-10+ и 6-6+, диапазон, который отвратительно стоит против моего пуша. В-третьих, я совсем недавно пушил на его 3-бет, что может заставить его расширить диапазон колла.

После моего пуша он некоторое время думает, но в итоге сдается.

Крис

В этой раздаче ты открываешься с баттона с чуть более 20ВВ в стеке, и ультра-агрессивный чип-лидер, который вел против тебя войну, снова решает 3-бетить с малого блайнда. Очевидно, для тебя это отличная ситуация, поскольку малый блайнд будет часто коллировать твой олл-ин с худшими руками. Это особенно верно, учитывая вашу предыдущую историю, поэтому он будет коллировать в такой ситуации еще шире, чем обычно.

Здесь есть одно особенное решение, суть которого состоит в том, следует ли тебе слоуплеить на префлопе, коллируя этот ре-рейз в позиции, или действовать прямолинейно, заряжая мега +EV 4-бет пуш. В банке 51,250, которые добавят к твоему стеку около 40%, если ты не получишь сопротивления. Это отличный результат для тебя с небольшим риском. В

случае колла ты будешь большим фаворитом на удвоение до чип-лидера со стеком примерно 300К. Когда ты пушишь на префлопе, ты минимизируешь свою дисперсию и оказываешься в +EV ситуации, однако учитывая то, как часто твой оппонент 3-бетит против тебя, он может запросто действовать здесь лайтово и играть 3-бет-фолд, поскольку твой пуш почти всегда будет сильным.

Коллируя на префлопе, ты рискуешь быть перетянутым или получить невероятно плохой флоп типа А-К-х, который поставит тебя в очень трудную ситуацию при маленьком соотношении стека к банку, но также ты можешь собрать дополнительное вэлью, если противник поставит контбет с воздухом, или у него будет вторая по силе рука, которая удвоит тебя, когда с такой рукой он мог просто фолдить на префлоп пуш, например, с J-10 на флопе J-х-х. Коллируя, ты можешь упустить потенциальное вэлью от руки типа 6-6, с которой он вероятно удвоит тебя на префлопе, но не будет вкладывать 120,000 фишек на постфлопе на многих бордах. Я согласен с твоим анализом, что несмотря на то, что руки типа А-К, J-J и 10-10 являются монстрами, тебе необходимо пушить с ними на префлопе, поскольку они недостаточно сильны, чтобы расставлять с ними ловушку, и что с К-К и А-А лучше флэт-коллить, потому что ты понимаешь, что у малого блайнда редко будет достаточно сильная рука для колла пуша. Карманные дамы здесь пограничны, и ты можешь выбрать любой из вариантов. Однако слоуплей с этой рукой может легко оказаться неверным, и при такой глубине стека лучше выбрать +EV 4-бет-пуш и выиграть огромный банк относительно твоего стека без шоудауна, с дополнительным бонусом быть фаворитом на полное удвоение, если у твоего оппонента окажется сильная рука.

Заключение

Мне кажется, что на тот момент это была очень пограничная колл/пуш ситуация. Интересно, что я как-то не потрудился посчитать, что с нулевым риском добавляю к своему стеку 40%, когда двигаю олл-ин, и противник фолдит. Я был весьма удивлен этому факту, когда Крис обратил на это внимание. Если бы я это понял заранее, то никогда не рассматривал бы вариант колла. Это еще один пример того, как важно быть в курсе размеров стеков, банка и т.д. Гораздо лучше структурировать ваши размышления по принципу «я могу увеличить здесь стек на 40%», а не «я могу выиграть здесь гору фишек».

Раздача 39

Планирование трех баррелей

Игра: PokerStars \$50 Turbo 6-Max, Май 2014

Рука: 9♠-K♠

Позиция: CO

Игроков за столом: 4

Блайнды/анте: 4,000/8,000-1,000

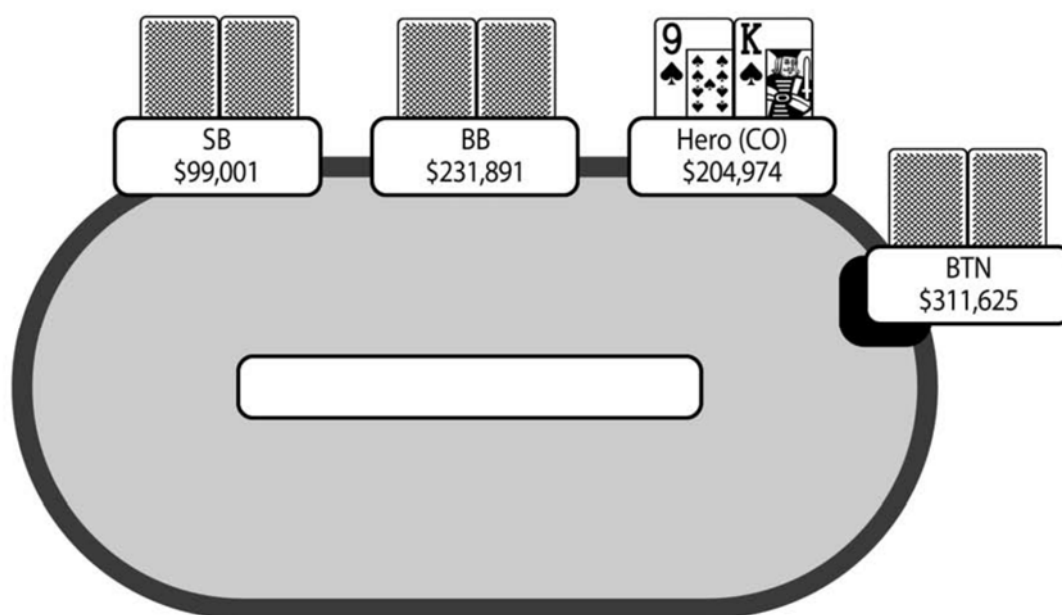

Префлоп: Герой на CO с 9♠-K♠

Герой рейз 16,000, 2 фолд, BB колл 8,000

Флоп: (40,000) 10♠-Q♥-A♣ (2 игрока)

BB чек, Герой бет 16,000, BB колл 16,000

Терн: (72,000) 10♠-Q♥-A♣-3♦ (2 игрока)

BB чек, Герой бет 36,000, BB колл 36,000

Ривер: (144,000) 10♠-Q♥-A♣-3♦-9♦ (2 игрока)

BB чек, Герой чек

Байрон

В турнире осталось 2 стола, за каждым из них по 4 человека. Блайнды 4,000-8,000-1,000. Чип-лидер турнира все также сидит непосредственно слева от меня и продолжает доставлять мне проблемы. Сидя на катотфе с 9♠-K♠ со стеком 204К, я делаю рейз до 16,000. Баттон (на этот раз) фолдит, как и малый блайнд. Однако большой блайнд коллирует. Он немного покрывает меня со стеком 222К. У меня нет на него точных ридсов, но он был довольно активен и по всей видимости играет разумно.

Выходит флоп 10♠-Q♥-A♣, который мне абсолютно не помогает, но дает гатшот и бэкдорное флэш-дро. В банке 40К при эффективном стеке 188К. Большой блайнд чекает, и я ставлю контбет 16К, который делал бы почти с любой рукой, поскольку флоп очевидно больше помогает диапазону рейза, нежели диапазону колла. Большой блайнд коллирует. Когда он коллирует, я кладу в его диапазон по большей части Q-х и 10-х. Такие руки более вероятны, чем A-х, поскольку с сильными тузами я ожидал бы от него пуша на префлопе, хотя у него вполне могли быть слабые A-х. Я не ожидаю от него флоата, поэтому думаю, что мне не стоит рассматривать непарные руки, разве что у него не конкретные руки J-9 или J-8 с двойным гатшотом. Флоп радужный, поэтому наличие флэш-дро является невозможным.

На терн выходит 10♠-Q♥-A♣-3♦, и большой блайнд чекает.

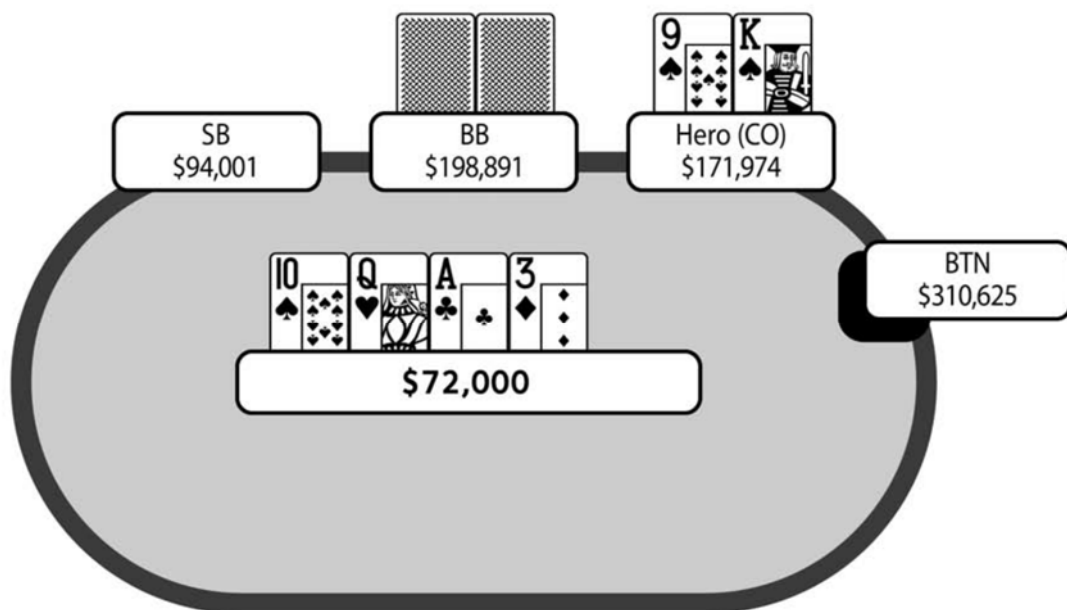

При эффективном стеке 172К в банке 72К. Поскольку я кладу ему довольно широкий диапазон, мне кажется, что у контбета на терне будет приличное фолд-эквити и у меня будет немного дополнительного эквити, так как у меня есть гатшот. Таким образом, я ставлю 36К, что равно половине банка. Большой блайнд довольно быстро коллирует. Я не думаю, что на терне он стал бы коллировать без приличной руки, поэтому кладу в его диапазон по большей части A-х и возможно K-Q и Q-J.

На ривер выходит $10\spadesuit-Q\heartsuit-A\clubsuit-3\diamond-9\diamond$. В банке 144К при эффективном стеке 136К. И хотя я усилился до пары, я знаю, что этого совсем недостаточно, чтобы быть впереди. Большой блайнд чекает, и я склоняюсь к пушу, но не могу заставить себя сделать это, поэтому чекаю, отдавая банк. Большой блайнд показывает $Q\diamond-5\diamond$ и забирает банк.

Я был удивлен, что он заколлировал ставку на терне с такой слабой рукой. И хотя он должен понимать, что я открываюсь с катOFFа с довольно широким диапазоном, он все еще находится в плохом положении. Например, если бы у меня был 30% диапазон, включающий в себя любую пару, любого туза, все бродвейные руки, несколько сильных одномастных рук и некоторые одномастные коннекторы, тогда на терне у $Q-5$ было бы всего 40% против этого диапазона. И хотя для колла этого достаточно, ему следовало бы предположить, что я буду ставить со всем своим диапазоном на флопе и терне. Я не думаю, что у него было много ридсов на меня, но он определенно мог предугадать мой контбет на терне, как довольно поляризованный, поскольку с маргинальными руками я, вероятно, играл бы через пот-контроль. И если это так, тогда его бесстрашный колл заслуживает уважения.

Фактически, этот игрок шел к победе в турнире и поэтому я решил узнать о нем побольше на officialpokerrankings.com. Оказывается, у него довольно высокий рейтинг, и на одном лишь PokerStars он выиграл \$600,000. Он определенно профессионал, поскольку в 2013 году сыграл более 8,000 турниров. Я не знаю его ROI, но он играет много турниров с бай-инами \$20 и \$30 (наряду с некоторыми другими турнирами с более высокими бай-инами), поэтому я воспринял его как сильно выигрывающего игрока.

Крис

С этой рукой опен-рейз пограничен, учитывая тот факт, что слева от тебя находится крайне агрессивный чип-лидер, а стек малого блайнда идеален для ре-пуша. Учитывая активность чип-лидера, сейчас я рейзил бы лишь с теми руками, с которыми планировал бы 4-бет пушить против него. В случае колла у $K-9s$ будет неплохое эквити, и помимо всего прочего у этой руки есть блокер, поэтому это хороший вариант против агрессивного оппонента. После 3-бета чип-лидера в центре стола окажется около $1/3$ твоего стека, и ты получишь отличную награду, если забереешь этот банк без шоудауна, и почти вплотную приблизишься к чип-лидеру.

В итоге чип-лидер и малый блайнд фолдят, а большой блайнд защищается. Это неплохой результат, поскольку твоя рука хорошо попадает во флоп, и ты играешь в позиции против слабого диапазона. На флоп выходят $10\spadesuit-Q\heartsuit-A\clubsuit$, и ты ставишь довольно простой и стандартный контбет в 40% банка. Когда твой оппонент коллирует, я согласен с твоим определением его диапазона, но важно то, что ты будешь делать на бланковых тернах и риверах. Я бы ожидал от ВВ частых коллов двух баррелей с руками типа $K-Q$, $Q-J$, $K-10$ и $J-10$, но почти всегда фолда на ривере, если он не усилится. В этой раздаче у контбета и трех баррелей, безусловно, будет много фолд-эквити.

В фактической раздаче на терне ты заряжаешь баррель в половину пота на разномастной 3, которая крайне редко поможет твоему оппоненту, но

чекаешь вдогонку на ривере 9. Кажется, будто ты дошел до шоудауна с неплохой парой, но на самом деле нет, поскольку без хотя бы 10-х твоему оппоненту невозможно дойти до ривера. На этой карте тебе необходимо продолжать ставить на ривере, чтобы выбить все Q-х, 10-х и даже некоторые слабые A-х руки противника. Если ты этого не сделаешь, то просто нарастишь крупный банк для противника, если только не поймашь свой гатшот.

Я бы не стал продолжать на нескольких картах ривера, например, дама, король или 10. Эти карты вероятно дадут противнику трипс или стрит. Туз является интересной картой, поскольку это означает, что теперь в его диапазоне меньше тузов, хотя он может подумать то же самое и чаще делать хиро-коллы с K-Q или Q-J. Тем не менее, я склоняюсь к пушу на тузе, потому что в твоём диапазоне намного больше тузов, чем у твоего оппонента, и он выглядит непростой картой для исполнения блефа, поэтому считаю, что противник поверит тебе и выбросит все, кроме трипсов, стрита или фулл-хауса.

Заключение

Не продолжать ставить на ривере оказалось большой ошибкой. Глядя на эту раздачу сейчас, розыгрыш кажется довольно очевидным и почти всегда +EV. Я думаю, что фундаментальная причина ошибки в том, что я думаю лишь о той улице, на которой играю, вместо того, чтобы получить целостное представление о всей раздаче и понять, что это подходящая ситуация для трех баррелей на весь мой стек на бланковых тернах и риверах.

3. Турбо 6-мах, часть 2

Руки 40-52 взяты из трех 6-мах турниров, на этот раз сыгранных на PokerStars: руки 40-45 из первого, 46-49 из второго и 50-52 из третьего турнира.

В целом, мне нравятся 6-мах турниры, особенно в ранних стадиях при игре с глубокими стеками. Играя со стеком 150BB за столом с девятью игроками зачастую сложно найти какое-либо преимущество. Однако за короткими столами гораздо легче обнаружить слабых игроков и нацелиться на них.

Раздача 40

Упущенное вэлью из-за ошибки на префлопе

Игра: PokerStars \$50 Turbo 6-Max, Апрель 2014

Рука: A♠-K♥

Позиция: SB

Игроков за столом: 6

Блайнды/анте: 15/30

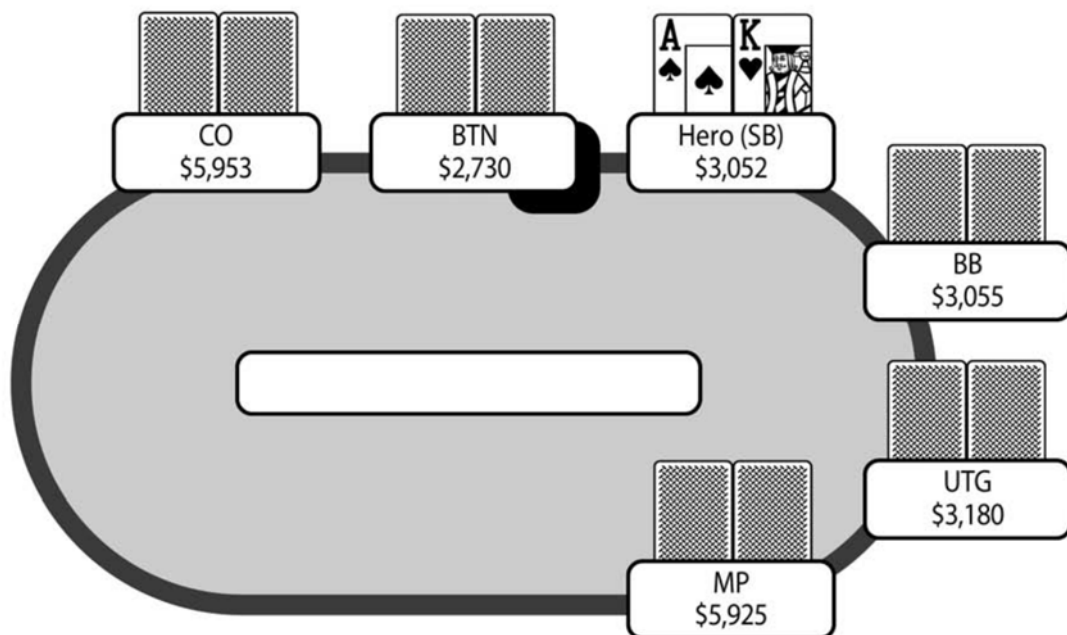

Префлоп: Герой на SB с A♠-K♥

4 фолд, Герой рейз 60, BB колл 30

Флоп: (120) 8♦-6♣-A♦ (2 игрока)

Герой бет 60, BB колл 60

Терн: (240) 8♦-6♣-A♦-J♠ (2 игрока)

Герой бет 120, BB колл 120

Ривер: (480) 8♦-6♣-A♦-J♠-A♣ (2 игрока)

Герой бет 270, BB фолд

Байрон

Мы играем при глубине стека примерно 100BB, когда мне на SB приходят $A\spadesuit-K\heartsuit$. Все до меня фолдят, и я делаю рейз до 2BB, то есть 60 фишек. Подозреваю, что ставка большего размера была бы предпочтительнее. Очевидно, что сейчас у меня премиум рука, но открывая небольшой ставкой, я даю случайным рукам с двумя доминируемыми картами хорошие шансы увидеть флоп. Если у противника рука типа 9-6о, я должен сократить его шансы на просмотр флопа с помощью рейза, быть может, до 90 вместо 60, поскольку не хочу играть без позиции против таких рук. Делая рейз большего размера, я могу ограничить диапазон, с которым противник станет флэт-коллить. Если он разыгрывает преимущественно А-х и К-х руки, тогда я буду его доминировать, и мои потенциальные шансы на постфлопе будут гораздо лучшими. Я считаю, что неправильно позволять ему задешево смотреть флоп с мусорными руками типа 9-6о, поскольку у них есть приличное эквити, поэтому маловероятно, что он допустит ошибки с ними на постфлопе.

Большой блайнд коллирует, и на флоп выходят $8\spadesuit-6\clubsuit-A\spadesuit$.

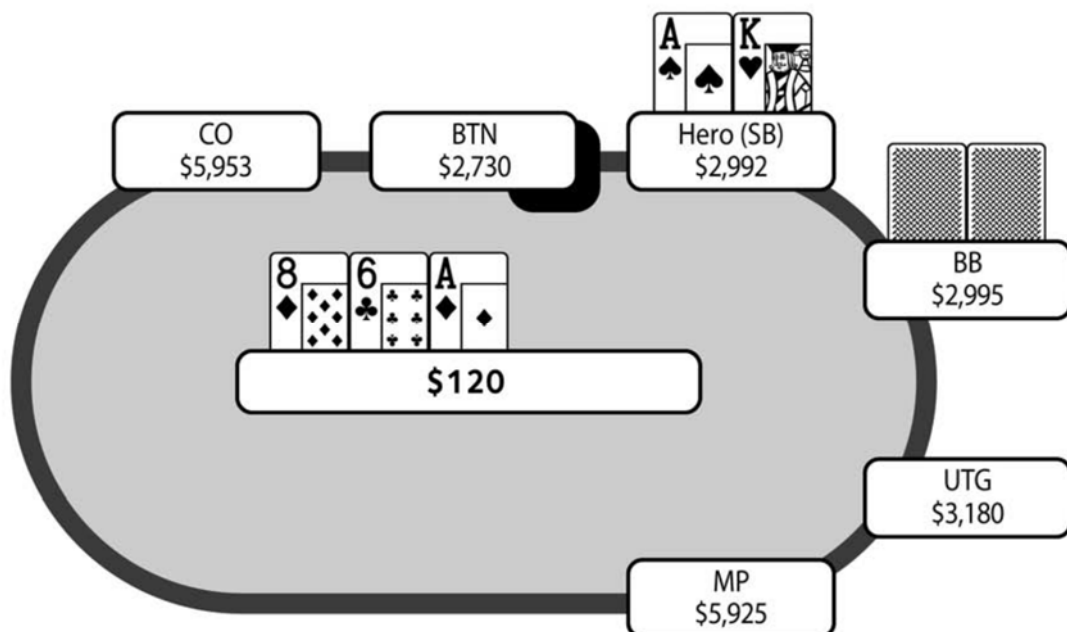

Топ-пара с топ-киккером – очень хорошая рука для хэдс-ап ситуации, но на доске лежат две бубны, и комбо 6-8 немного связывают борд. В банке 120 при эффективном стеке примерно 3,000. Я ставлю 60, и большой блайнд довольно быстро коллирует. Трудно положить его здесь на определенный диапазон, поскольку я считаю, что у него может быть все, что угодно: дро, слабые готовые руки, А-х и абсолютные флоаты. В такой ситуации на месте большого блайнда я бы довольно часто коллировал с любой рукой, поскольку играл бы в позиции с глубоким стеком и мог изображать много рук на терне и/или ривере.

На терн выходит $8\spadesuit-6\clubsuit-A\spadesuit-J\spadesuit$, что является более или менее бланковой картой. В банке 240, и у нас осталось примерно по 2,930. Я делаю ставку в половину пота (120), и ничего драматического не происходит, поскольку

противник просто коллирует. Это ситуация, в которой я никогда не буду знать наверняка, что делать, если получу рейз. При таких глубоких стеках я бы скорее всего предпочел коллировать рейз и также коллировать ставку на ривере, поскольку борд довольно дровяной, и у противника запросто могут оказаться две бубны, 7-9 или даже 10-9 (флоат, который усилился на терне). Было бы ужасно совершать нитовый бет-фолд с такой рукой в хэдс-ап ситуации, но мне также не нравится контролировать банк, чекая на терне, поскольку я считаю, что могу упустить много вэлью против слабых А-х рук, которые, вероятно, будут коллировать здесь по всем трем улицам.

На ривере туз спаривается, $8\heartsuit-6\clubsuit-A\heartsuit-J\spadesuit-A\clubsuit$, при этом никакие дро не закрываются. При банке 480 и по сути с натсами единственный вопрос – сколько вэлью я надеюсь извлечь из ставки или лучше прочекаать. Я решаю поставить чуть больше половины банка 270, и большой блайнд сразу фолдит. Мне совсем не нравится моя ставка на ривере. При выходе третьего туза шансы, что у противника окажется туз существенно сокращаются, и это оставляет в его диапазоне по большей части не доехавшие дро и очень слабые готовые руки, например, 6-х и 8-х, поскольку у него редко окажется валет. Я подозреваю, что чек в надежде спровоцировать блеф от не доехавших дро является лучшей линией, хотя чаще всего он просто прочекает и сдастся. Если я решаю ставить, то считаю, что должен уменьшить размер ставки, возможно до 1/3 банка, чтобы у него был шанс попытаться реализовать свой блеф-кэтчер 8-х или 6-х.

Крис

Игра без позиции на SB против BB является весьма привлекательной покерной ситуацией. В данной раздаче ты ошибаешься, сделав мини-рейз на SB против BB при больших эффективных размерах стеков, и в последнее время я наблюдаю это все чаще и чаще. Мини-рейз здесь на первый взгляд кажется небольшой ошибкой, но при стеках 100BB ты даешь большому блайнду правильную цену на колл почти с любыми двумя картами. В большинстве случаев ты будешь без позиции со старшим тузом на флопе, и часто окажешься в очень сложных ситуациях на терне и ривере. Вместо мини-рейза я предлагаю рейз 3BB, пока эффективный размер стека не опустится ниже 50BB, где я предлагаю уменьшить твой размер опен-рейза до 2.5BB. Только когда стеки опустятся до 30BB или менее мини-рейз будет эффективнее рейза большего размера. Тогда преимущество в позиции BB будет не столь существенным, потому что у него будет меньше рычагов против вас на более поздних улицах.

На борде A-8-6-J ты делаешь легкие ставки на флопе и терне. Столкнувшись с рейзом, я бы просто коллировал и переоценивал ситуации на последующих улицах. При таких глубоких стеках тебе следует делать более крупные ставки по ходу раздачи. Важно понять, насколько много возможного вэлью у твоих сильных рук, и на такой доске я не ожидаю, что ставки меньшего размера спровоцируют блеф-рейзы. Ставка на ривере необходима, и с 8-х и 6-х тебе заплатят намного чаще, чем ты думаешь. При игре блайнд против блайнда люди неохотно сдают, а при втором тузе на борде гораздо менее вероятно, что он есть у тебя самого. Кроме того, если

ты очень много поставишь на таком ривере, твои А-х будут поляризованы, что может убедить оппонента заколлировать с его блеф-кэтчером. Если ты прочекаешь на ривере, большинство дро сдадутся, поскольку делая ставку на ривере, он может изображать только А-х руки. Все 8-х и 6-х будут чекать вдогонку и брать бесплатный шоудаун, но он вполне может заколлировать ставку с этими руками. Очевидно, если у большого блайнда окажется последний оставшийся туз в колоде, то в этом случае чек-рейз был бы наиболее благоприятной линией, чтобы максимизировать вэлью, но шансы на это крайне малы. Я часто вижу, как люди пытаются сложно разыгрывать сильные руки в начале турнира, когда обычно лучше просто много ставить с ними и надеяться, что твой оппонент не поверит и сыграет лайтовый коллдаун.

Заключение

Мой мини-рейз на префлопе очень небрежен. И хотя может показаться, что он всего на 30 фишек меньше (2х до 60 в отличие от 3х до 90), ошибка становится более заметной на ривере. При банке 180 на префлопе я бы скорее всего ставил 90 на флопе и 180 на терне. Такая последовательность ставок (даже если противник сфолдит на ривере) получит более 7ВВ прибыли. Я не уверен, почему решил, что чек на ривере был предпочтительнее ставки, поскольку в его диапазоне почти совсем нет рук, с которыми он будет ставить на ривере, но есть приличное количество рук, которые попытаются блеф-кэтчить.

Раздача 41

Разбиваем диапазон на части

Игра: PokerStars \$50 Turbo 6-Max, Апрель 2014

Рука: 7♠-A♣

Позиция: CO

Игроков за столом: 6

Блайнды/анте: 25/50

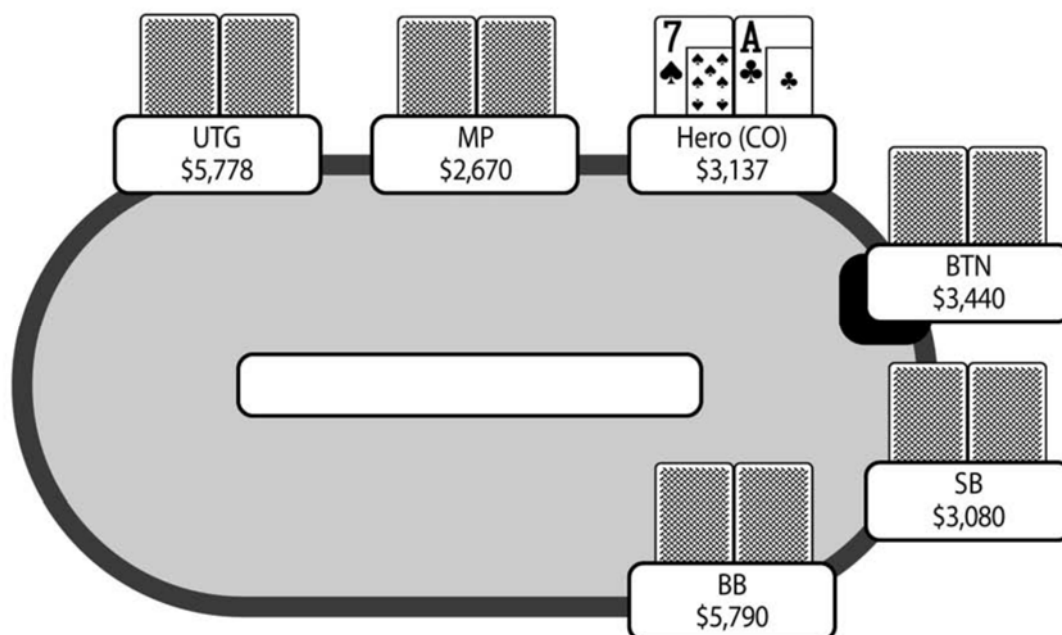

Префлоп: Герой на CO с 7♠-A♣

2 фолд, Герой рейз 100, BTN колл 100, 2 фолд

Флоп: (275) K♠-4♣-4♠ (2 игрока)

Герой бет 110, BTN колл 110

Терн: (495) K♠-4♣-4♠-A♠ (2 игрока)

Герой чек, BTN чек

Ривер: (495) K♠-4♣-4♠-A♠-10♥ (2 игрока)

Герой бет 247, BTN колл 247

Байрон

При глубине стеков около 60BB я нахожусь на катотффе и делаю рейз до 2BB с $A\clubsuit-7\spadesuit$. Баттон коллирует, а блайнды фолдят. На флоп выходят $K\spadesuit-4\clubsuit-4\spadesuit$. В банке 275 при эффективном стеке приблизительно 3,000. Я ставлю контбет 110, выбирая небольшой размер ставки, поскольку флоп очень сухой и нет необходимости защищать свою руку. Если я получу рейз или даже колл, я довольно часто продолжу со своей рукой. Я немного переживаю, что из-за небольшого размера ставки мою руку будет легко прочесть, но я бы ставил точно так же с $A-K$ или даже $8-8$, поэтому здесь я могу быть сбалансированным даже против тех, кто обращает на это внимание.

Баттон коллирует. Я считаю, что могу исключить воздух из его спектра, поэтому его диапазон, по всей видимости, состоит преимущественно из K -х, флэш-дро и средних или низких пар. Терн выглядит приятно, $K\spadesuit-4\clubsuit-4\spadesuit-A\spadesuit$, и дает мне топ-пару, но закрывает флэш-дро.

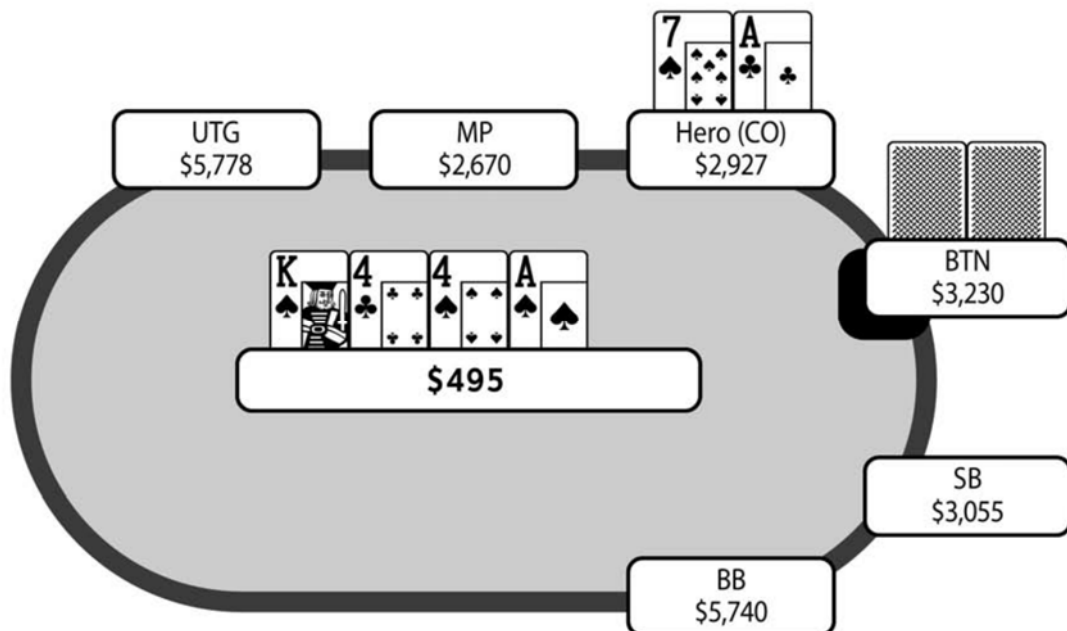

В банке 495 при эффективном размере стека 2,920. В этот момент я не вижу большого смысла в ставке. Если мы рассмотрим руки, которые я положил в его диапазон, тогда ставка редко будет хорошей игрой. Если у него K -х, то он может заколлировать одну улицу, но вряд ли станет коллировать терн и ривер, поэтому чек (с планом ставить на ривере) не потеряет много вэлью. Если у него флэш, ставка определенно будет ужасной, тогда как если у него низкая пара, он будет фолдить на ставку, поскольку у него лишь два аута на усиление. Если бы на терне не закрылось дро, я бы определенно ставил, поскольку могу ставить со всем своим диапазоном, включая воздух типа $J-10$, чтобы попытаться выбить его K -х руки.

После моего чека он чекает вдогонку. Если бы он поставил примерно половину пота, я бы коллировал и затем пересмотрел ситуацию на ривере. Если бы на ривер вышел бланк, и он снова поставил примерно половину пота,

не знаю, стал бы я коллировать или нет, поскольку на данном этапе в его диапазоне будет много флэшей, а если у него туз, я лишь поделю с ним банк.

На ривер выходит бланк $K\spadesuit-4\clubsuit-4\spadesuit-A\spadesuit-10\heartsuit$, и я ставлю половину банка. Учитывая его чек на терне, я думаю, что смогу получить вэлью лишь от К-х рук, поскольку у меня может быть рука типа 8-8 с пикой, которую я превращаю в блеф. Поэтому я ставлю половину банка, и он коллирует, переворачивая К- J . Интересно, правильно ли баттон разыграл свою руку на терне и ривере. Так как он чекал вдогонку на терне и планировал коллировать ривер, то возможно ему следовало поставить половину банка на терне и затем чекать вдогонку на ривере. Конечно, он проигрывает некоторым А-х рукам, но в то же время защищает свою руку против моих случайных рук с пикой. Единственный недостаток такой линии в том, что я могу сыграть чек-рейз на терне или поставить донк-бет на ривере, хотя обе эти линии кажутся маловероятными.

Крис

Эта раздача довольно прямолинейна и главное решение здесь относится к игре на терне. Опен-рейз с катOFFа стандартен, хотя на хайджеке я бы фолдил, поскольку в банке мало денег для стила, отсутствуют анте, и вэлью твоей руки заключается в хорошем шоудаун-вэлью, а не в потенциальном выигрыше крупного банка. Вэлью твоей руки уменьшается при большем количестве оставшихся игроков, поскольку с ней очень трудно играть в мультипоте.

После твоего опен-рейза баттон флэт-коллит, и на флопе ты остаешься с ним один на один. Ты можешь исключить у баттона топ диапазон, поскольку с сильными руками он, как правило, будет разгонять банк и не давать блайндам дешево коллировать. Наиболее вероятные руки баттона – бродвей, средние карманные пары и некоторые хорошие одномастные коннекторы. На первый взгляд флоп $K\spadesuit-4\clubsuit-4\spadesuit$ кажется очень сухим, и что нужно на автомате ставить контбет, но я бы рассмотрел чек-фолд, если мой оппонент тайтов на префлопе. Одна ставка редко сработает против тайтового диапазона, при этом на последующих улицах ты будешь без позиции. $7\spadesuit$ в твоей руке помогает тебе, поскольку ты можешь баррелить на пиках, хотя она также может навлечь беду, если ты раздуешь банк и соберешь второй флэш, когда на терн и ривер лягут пики. Туз на терне также был бы не очень хорошей картой, поскольку скорее всего даст тебе лучшую руку, но с ней будет сложно собрать две улицы вэлью. Однако несмотря на эти недостатки, контбет должен иметь мгновенную прибыль, потому что у противника зачастую окажется много неспаренных средних карт, которые совсем не попали в борд и будут просто сдаваться на флопе.

Когда противник коллирует на флопе, у него либо К-х, средняя карманная пара, флэш-дро или А-хай. $A\spadesuit$ отличная карта для твоей руки, поскольку ты бьешь большую часть его диапазона, хотя это сложная ситуация для продолжения, так как второй баррель вынудит оппонента выбросить средние пары и разгонит банк против многих рук, которые бьют тебя, например, флэшей, 4-х рук и лучших тузов. К-х окажутся в сложном положении. Я бы ожидал от К-х без пики фолда, а от К-х с пикой продолжения,

поэтому второй баррель получит вэлью от этих рук. Ты должен разделить здесь свой слабый А-х диапазон и баррелить с тузом без пики, и чек-коллить с тузом с пикой. Я бы склонялся к этой линии, поскольку важно защищать свою руку, когда у тебя нет пики. Кроме того, играя чек-коллом на терне с А-7 без пики, на пиковых риверах ты можешь быть заблефован или перетянут руками, которые выбросили бы на ставку терна.

Но оппонент чекает, и у тебя легкий вэлью-бет на ривере против вероятных К-х рук. На терне твой оппонент почти всегда будет ставить со всеми руками, которые бьют тебя, поскольку твое решение не продолжать баррелить на такой страшной карте терна выглядит так, будто у тебя может быть некоторое шоудаун-вэлью, с которым ты планируешь чек-коллить. При стеке в шесть раз превышающем банк на ривере противник постесняется слоуплеить, потому что банк слишком маленький по отношению к стекам. В итоге он коллирует с К-J, с которыми должен дисциплинированно фолдить, так как бет-чек-бет от тебя является маловероятной линией блефа. Тем не менее, я не могу слишком сильно винить его за колл, потому что после чеков на терне он был близок к верхней части своего диапазона.

Заключение

Решение на терне весьма интересно. Опять же, Крис более рассудителен в своей оценке розыгрыша, отмечая, что он склонялся бы к ставке с А-х без пики (для защиты), но к чек-коллу с А-х с пикой. Думаю, противнику следовало фолдить на ривере, поскольку в моем постфлоп диапазоне будет очень мало блефов.

Раздача 42

Баррелинг с дополнительным эквити

Игра: PokerStars \$50 Turbo 6-Max, Апрель 2014

Рука: A♣-Q♣

Позиция: BB

Игроков за столом: 6

Блайнды/анте: 30/60

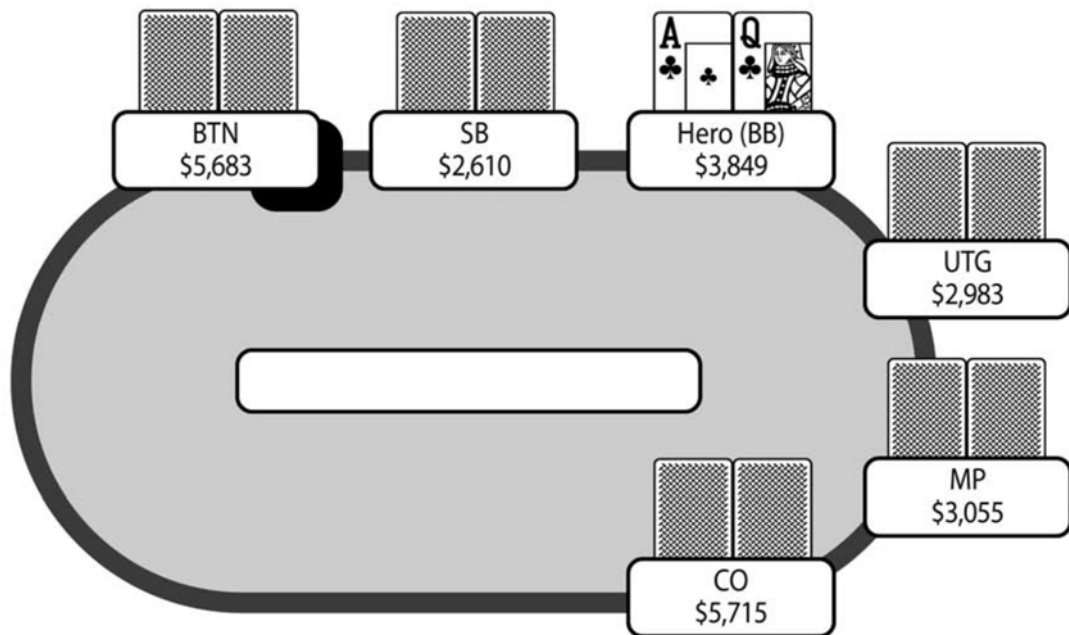

Префлоп: Герой на BB с A♣-Q♣

UTG рейз 120, 4 фолд, Герой колл 60

Флоп: (270) J♣-4♣-6♠ (2 игрока)

Герой чек, UTG бет 180, Герой колл 180

Терн: (630) J♣-4♣-6♠-9♥ (2 игрока)

Герой чек, UTG чек

Ривер: (630) J♣-4♣-6♠-9♥-5♦ (2 игрока)

Герой чек, UTG чек

Байрон

При глубине стека 50BB-60BB у меня на большом блайнде $A\clubsuit-Q\clubsuit$. UTG за этим 6-мх столом делает рейз до 2BB, и все до меня выбрасывают. Я не знаю, что предпринять в моей ситуации, поскольку размеры стеков немного неудобные. Если я делаю рейз, и оппонент запушит, я полагаю, что мне придется сфолдить. Мой рейз против опен-рейза UTG будет выглядеть очень сильно, поэтому, если он двинет олл-ин, его диапазон не должен быть шире, чем $A-Q+$ и $8-8+$. Рейз-фолд с такой сильной рукой, как $A-Qs$ был бы ужасным. Кроме того, даже если он просто заколлирует, то окажется в хорошем положении, чтобы пушить на флопе после контбета или даже коллировать и оставлять мне потенциально сложные решения на постфлоп улицах. Поэтому я решаю просто коллировать. Думаю, такое решение вполне допустимо, но не уверен, будет ли оно лучшим для этой руки на малом блайнде. Мне бы хотелось рейзить, чтобы не давать большому блайнду хорошие шансы на колл, но рейз может доставить некоторые проблемы, также как на большом блайнде. Если бы я был на баттоне или катотффе, тогда с рейзом не было бы проблем, поскольку в таком случае я мог играть на постфлопе в позиции.

В итоге я коллирую, и на флоп выходят $J\clubsuit-4\clubsuit-6\clubsuit$, дающие мне оверкарты и натсовый флэш-дро. В банке 270 при эффективном стеке 2,863.

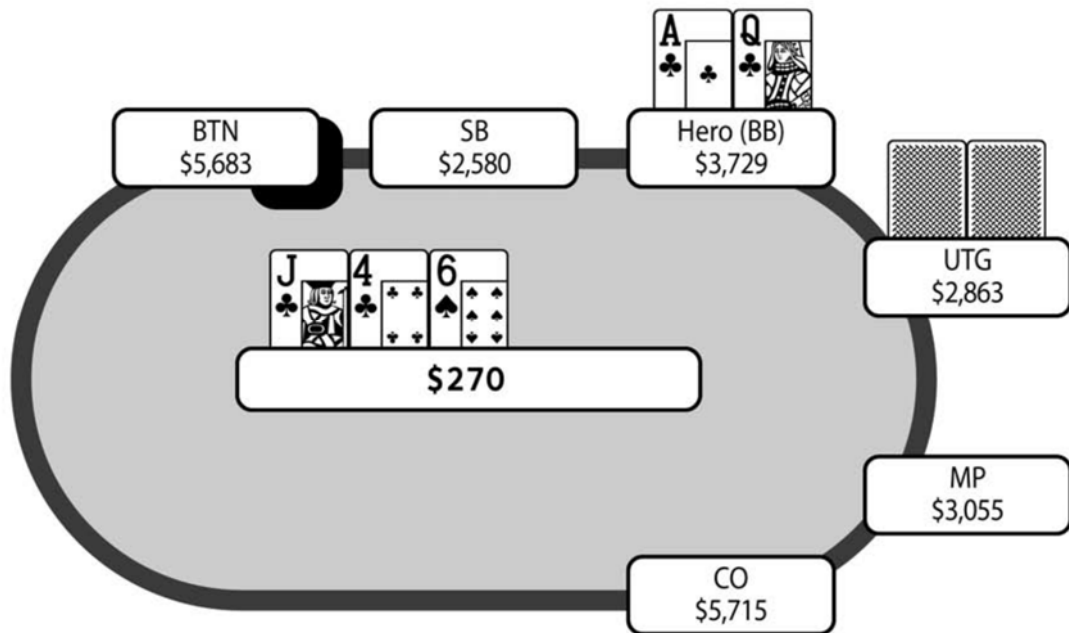

Если бы у меня была рука слабее, например, $9\clubsuit-8\clubsuit$, я бы с большим удовольствием выбрал линию чек-пуш (или чек-рейз). Однако, поскольку я могу забрать весь его стек, я предпочитаю выбрать более пассивную линию и оставить в раздаче все его более слабые руки. Например, если у него слабый туз, и на терн выйдет туз, я могу выиграть крупный банк, тогда как после чек-пуша на флопе он просто сфолдит в ситуации, где у него почти нет аутов. Такой сценарий может возникнуть и в ситуации, когда у него окажется $K-Q$, и на терн выйдет дама. В общем, если я выберу агрессивную линию, он, вероятно, никогда не выбросит лучшую руку (за возможным исключением $A-$

К, но так как мы за столом б макс, его опен-рейз с UTG должен быть довольно широким, поэтому такое случится редко). Если я выбираю пассивную линию, у худшей руки будет очень мало аутов, что позволяет мне спровоцировать блефы. Таким образом, я чекаю, и когда он ставит 180 в банк 270, я отвечаю чек-коллом. Это лишь небольшая догадка, но его ставка размером 180 фишек (2/3 банка) выглядят слабой, будто он хочет, чтобы я сфолдил. Если бы я был на его месте с руками типа А-Ј или оверпара, я бы скорее всего ставил меньше, около половины пота, чтобы вызвать коллы от рук, которые позади.

На терн выходит J♣-4♣-6♠-9♥. Я чекаю, и UTG чекает вдогонку. Если бы он поставил около половины банка, я бы коллировал (поскольку не ожидаю, что у рейза будет много, если вообще будет, фолд-эквити) и затем чек-фолдил на ривере, если бы моя рука не усилилась. Он может эксплуатировать меня тремя баррелями с воздухом, но это маловероятная линия.

На ривер выходит J♣-4♣-6♠-9♥-5♦. Я чекаю, и UTG чекает вдогонку. Мои А-Q бьют его Q-10. На терне он поймал двустороннее стрит-дро, но даже тогда у него было мало аутов и при этом многие карты ривера могли стоить ему огромного количества фишек или даже стека.

Крис

Со стеками 50BB, после опен-рейза UTG за б-мах столом – это довольно простой колл на большом блайнде. Даже если ты впереди диапазона опен-рейза твоего оппонента, это очень плохая ситуация для ре-рейза на префлопе. У 3-бета здесь есть несколько проблем. Во-первых, тебе придется выбросить на 4-бет, что катастрофично для такой руки, как А-Qs. Кроме того, флэт-колл защищает твой слабый диапазон, что очень хорошо для тебя, потому что сильный диапазон противника может оказывать на тебя большое давление по улицам, если он способен и понимает огромную разницу в силе ваших диапазонов.

Заколлировав мини-рейз, вы вдвоем смотрите флоп J-6-4 с двумя трефами, и этот флоп как нельзя лучше подходит твоей руке. Мне нравится, что ты просто коллируешь контбет. Противник скорее всего продолжит блефовать на терне, если блефовал на флопе, поэтому для тебя крайне важно оставить в раздаче весь его воздух. У тебя будет еще один легкий колл на любой карте ривера, и в этом случае противник вряд ли станет заряжать третий баррель на голом блефе, поскольку твой диапазон колла на терне будет часто включать в себя J-х руки.

На терн выходит разномастная 9, и противник чекает вдогонку. Теперь на ривере у тебя почти всегда лучшая рука, и ты можешь исключить все сильные руки противника, поскольку с ними он ставил бы на вэлью на столь дровяной доске. Карта ривера – разномастная 5, что хорошо для твоего диапазона. На ривере можно ставить, поскольку ты можешь выбить некоторые руки, например, низкие пары. Однако при не доехавшей трефе, противник может коллировать здесь относительно лайтово. У твоих А-Q достаточно шоудаун-вэлью, чтобы чекать на ривере и нередко выигрывать. Я бы очень широко ставил на ривере для вэлью с б-х или лучше. Таким образом, моим блефам, например, Q♣-10♣ будет больше доверия, поскольку

я ставил бы не только с топ-парами или лучше, а также и с не доехавшими на ривере дро. Если бы на терне ты превратил A♣-Q♣ в блеф, в твоём общем диапазоне на ривере было бы очень много блефов, и в этом случае противник мог бы коллировать тебя с любой парой или даже с А-хай.

В данной раздаче твой оппонент чекает вдогонку на терне и ривере с Q-10, и ты забираешь банк. Контбет противника плох, если он не готов ставить два барреля, когда на терне получает дополнительное эквити в виде стрит-дро. Как выяснилось, это могла быть одна из нескольких рук, которые ставили бы три барреля и выдавливали вас на бланковых картах ривера. И наоборот, единственными аутами противника были три оставшиеся в колоде десятки или карты для стрита. Любая из трех оставшихся дам могла стоять ему дополнительных фишек, поэтому нет ничего страшного в том, что на флопе ты сыграл чек-колл с очень сильным дро и позволил ему продолжать.

Заключение

Противник неправильно разыграл эту руку, не решившись продолжить ставить на терне. Почти нулевое шоудаун-вэлью и дополнительное эквити с двусторонним стрит-дро делает баррель на терне обязательным.

Раздача 43

Спекулятивная рука, короткий стек

Игра: PokerStars \$50 Turbo 6-Max, Апрель 2014

Рука: J♥-10♥

Позиция: BTN

Игроков за столом: 5

Блайнды/анте: 50/100-10

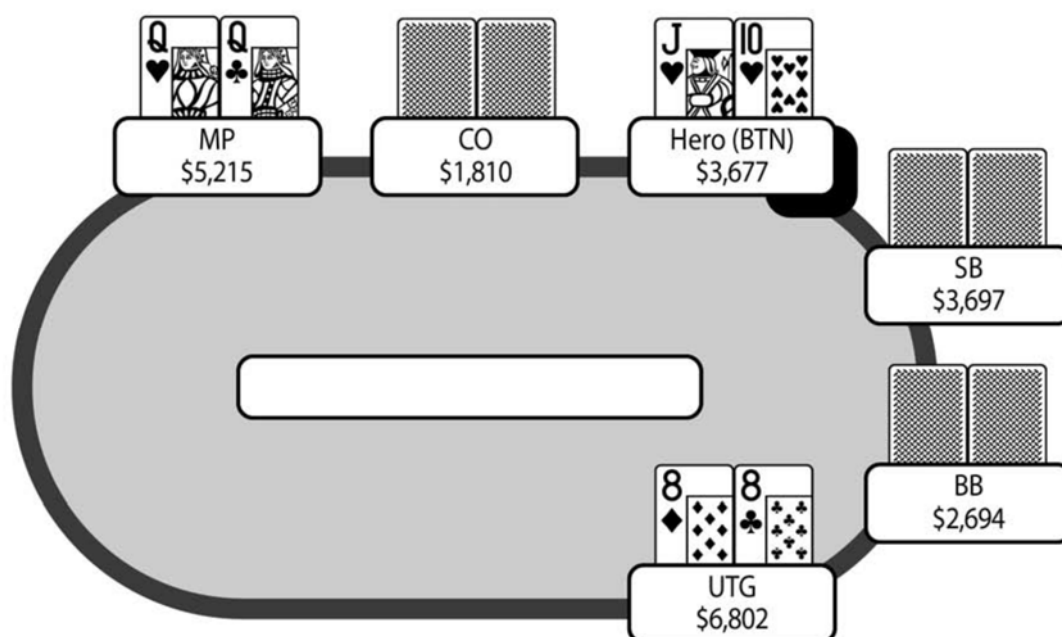

Префлоп: Герой на BTN с J♥-10♥

UTG рейз 200, MP колл 200, CO фолд, Герой колл 200, 2 фолд

Флоп: (810) 4♣-2♦-6♠ (3 игрока)

UTG бет 380, MP колл 380, Герой фолд

Терн: (1,570) 4♣-2♦-6♠-5♣ (2 игрока)

UTG чек, MP бет 700, UTG рейз 2,868, MP пуш 4,625, UTG колл 1,757

Ривер: (10,820) 4♣-2♦-6♠-5♣-K♠ (2 игрока, 1 в олл-ине)

Байрон

Мое участие в этой раздаче сведено к минимуму, но мне интересна игра других игроков. Блайнды 50-100 с небольшими анте 10. UTG делает рейз до

200, и хайджек коллирует. КатOFF фолдит, и у меня на баттоне J-10s при стеке 3,667. И хотя я допускаю, что хайджек может быть очень сильным, считаю, что колл с такой рукой в порядке, поскольку у меня очень хорошие потенциальные шансы, есть позиция, и нет причин полагать, что блайнды будут сквизить. Поэтому я коллирую, и оба блайнда действительно фолдят.

В банке 810, выходит флоп 4♣-2♦-6♠, на котором мой интерес к раздаче полностью улетучивается.

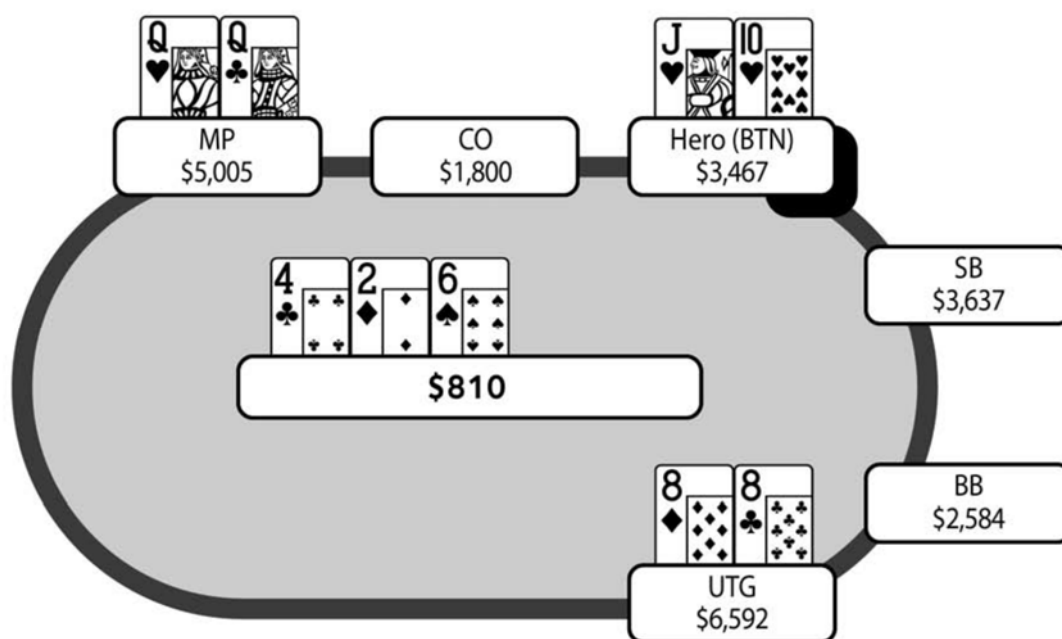

UTG со стеком 6,592 покрывает оставшихся игроков и ставит контбет 380. Хайджек (со стеком 5,005) быстро коллирует, и я выбрасываю. Когда хайджек коллирует, я думаю, что его диапазон по большей части состоит из чистых пар от 3-3 вплоть до А-А, поскольку сложно увидеть непарную руку, которая будет коллировать контбет опен-рейзера (А-К также возможны, но для меня они являются префлоп рейзом/пушем). Диапазон UTG вероятно шире, поскольку это хороший флоп для контбета с воздухом, даже против двух оппонентов.

На терн выходит 4♣-2♦-6♠-5♣. В банке 1,570 при эффективном стеке 4,625. Скажу по секрету, у UTG пара 8-8, а у хайджека Q-Q. UTG выбирает странную (на мой взгляд) линию, планируя чек-пушить (на самом деле чек-рейзить, но размер рейза замазывает его). Должно быть довольно очевидно, что у хайджека какая-то пара, поэтому 8-8 находятся в не очень хорошем положении (фактически эту руку не бьет только одна пара, 7-7). Я считаю, что линия чек-колл была бы в порядке, так как у восьмерок есть шесть карт для усиления на ривере и небольшая вероятность, что у хайджека окажется дурацкая рука типа 7-6. Конечно же, они выставились. Я не знаю, зачем UTG пытался превратить свою руку в блеф, играя чек-пуш, но полагаю, что его линия имела небольшой шанс на успех.

Кроме того, я не совсем уверен в игре хайджека с дамами, когда тот просто заколлировал на префлопе и флопе. Конечно, я бы хотел сделать

небольшой рейз на префлопе, но заметил, что в турнирах с бай-ином \$50 многие игроки часто применяют такую линию с премиум руками. Быть может, это более +EV на длинной дистанции, чем более привычный рейз на префлопе, я не знаю. Если противники не способны прочесть руку, тогда возможно это хорошая линия, но против компетентных игроков это делает вашу руку довольно очевидной.

Крис

Ты играешь в 6-мах покер и с рукой J-10s овер-коллишь мини-рейз от UTG и флэт-колл от хайджека, когда в твоём стеке менее 37BB. Мне нравится твоя линия, поскольку эта рука хорошо попадает во флоп и хорошо разыгрывается в мультипоте в позиции. Если бы твой стек был короче, скажем 30BB, то в этом случае ты был бы слишком коротким для флэт-колла, разве что твои оппоненты не являются очень слабыми игроками. Даже если блайндам не свойственно часто сквизить, ты все равно должен быть обеспокоен вероятным сквизом на префлопе, поскольку окажешься в очень плохой ситуации на флопе со старшим J или 10 в 3-ей поте с недостаточно глубоким для колла стеком, поэтому тебе придется надеяться лишь на то, что на флопе ты поймашь монстра.

Когда на флоп выходят 4♣-2♦-6♠, ты больше не вкладываешь фишки в раздачу, однако твои оппоненты принимают весьма интересные решения. У UTG пара 8-8, и это легкий контбет. Хайджек флэт-коллил на префлопе с дамами и после контбета UTG он может либо коллировать, либо рейзить. Рейз защитит его только от оверкарта на терне. Оверкарта, вероятно, сильно изменит ход раздачи, поскольку может привести к потере экшена, если у UTG средняя пара, или наоборот, UTG может перетянуть его с рукой типа A-K. Это также может заставить UTG блефовать с рукой, которая тянет вмертвую, например, Q-J. Более того, рейз на флопе почти всегда будет выглядеть блефово. Зачастую рейз позволит максимизировать вэлью против многих средних пар, и может даже спровоцировать UTG на ре-блеф, если тот решит, что хайджек исполняет или чтобы понять, как он стоит в раздаче со средней парой.

Флэт-колл на префлопе с парой Q-Q весьма интересен и имеет как преимущества, так и недостатки. Если против тебя K-K или A-A (очевидно, что это лишь небольшая часть диапазона UTG), ты можешь избежать потери 52BB. Еще один плюс в том, что ты можешь спровоцировать лайтовый сквиз от руки хуже, имея сильную руку и выгодную позицию, либо ты выиграешь неплохой банк без шоуауна. Более того, играя флэт-коллом ты оставляешь в раздаче слабую часть диапазона UTG, против которого будешь находиться в отличном положении, в противном случае он попросту выбросит на 3-бет все слабые руки. Главный недостаток флэт-колла в том, что твои оппоненты получают шикарные шансы, чтобы коллировать на префлопе, и поэтому нередко ты будешь вынужден играть в мультипоте, что уменьшает твою эквити и делает любую оверкарту очень неприятной. Даже в 4-ей поте тебе придется осторожно разыгрывать оверпару на определенных текстурах борда. Таким образом, тебе будет сложно извлечь максимум вэлью, и

наоборот, ты можешь запросто лишиться своего стека, если окажешься позади.

После того как хайджек заколлировал ставку на флопе, на терн вышла разномастная 5, закрывшая возможный стрит для игрока с тройкой. Но это не имеет особого значения, поскольку тройка довольно редко окажется в диапазонах игроков. У карманных восьмерок теперь натсовый гатшот, а также оверпара, хотя ставкой на терне сложно получить вэлью от рук хуже. Флоаты с А-хай, вероятно, упадут на второй баррель, поэтому 7-7 – это единственная худшая рука, которая продолжит. Именно по этой причине мне нравится чек-колл на терне с парой 8-8, и переоценка ривера, поскольку это позволит сохранить диапазон хайджека широким. В данной ситуации у Q-Q легкий вэлью-бет, и в целом, столь высокая оверпара как Q-Q не должна сдаваться на чек-пуш UTG. Думаю, UTG допустил грубую ошибку со своей парой 8-8, а что касается флэт-колл с Q-Q, то хоть эта линия и не является стандартной, иногда она определенно будет хорошей.

Заключение

Интересно, что Крис рассматривает стек размером 30BB как минимальный, при котором все еще можно прибыльно коллировать мини-рейз на префлопе с рукой J-10s. Проблема в том, что эта рука недостаточно сильна с точки зрения достоинства карт, поэтому попадание в топ-пару на флопе скорее всего доставит проблемы, и рука реализует свое полное эквити только в том случае, если очень хорошо попадет во флоп – как правило, сильное дро. Полагаю, мысль Криса может служить хорошим ориентиром, когда вы будете совершать подобные коллы на префлопе.

Раздача 44

Учитываем стиль противника

Игра: PokerStars \$50 Turbo 6-Max, Апрель 2014

Рука: 9♥-9♣

Позиция: CO

Игроков за столом: 6

Блайнды/анте: 60/120-15

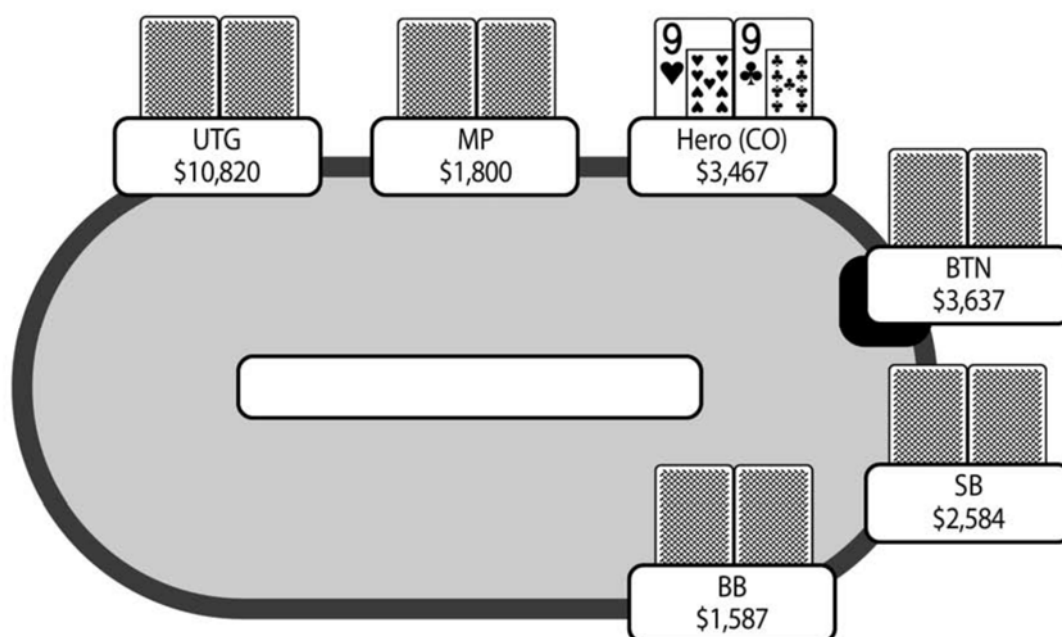

Префлоп: Герой на CO с 9♥-9♣

UTG рейз 240, MP фолд, Герой колл 240, 3 фолд

Флоп: (750) 4♣-Q♦-7♥ (2 игрока)

UTG бет 360, Герой колл 360

Терн: (1,470) 4♣-Q♦-7♥-10♠ (2 игрока)

UTG чек, Герой бет 588, UTG фолд

Байрон

Сейчас мы играем при блайндах 60-120-15. Игрок на UTG – тот самый парень, который в предыдущей раздаче разыгрывал Q-Q. Удвоившись, его стек сильно превышает стеки каждого игрока за столом. Он рейзит до 240. Хайджек фолдит, и у меня на катoffе 9-9 при стеке 3,452. В банке 510.

Очевидно, здесь я могу пушить, но если бы у меня было меньше фишек (скажем, около 2,500), я бы определенно предпочел такую линию, и данное решение было бы относительно простым. Однако для такой игры у меня все-таки много фишек. Также, учитывая позицию опен-рейзера (UTG), в игре остается еще три активных игрока, и я считаю, что они заколлируют пуш лишь с 10-10+ и А-К, против которого я буду в плохом положении. И хотя это не будет происходить слишком часто, я рискую 3,500 фишками, чтобы выиграть 500, а в случае колла буду стоять лишь 30-70. Без глубокого математического анализа я подозреваю, что пуш вероятно является немного +EV решением, но ненамного. Поэтому я предпочитаю коллировать, поскольку считаю, что UTG играет довольно прямолинейно, и чаще всего мы с ним вдвоем будем смотреть флоп, в то время как у меня будет хорошая позиция и приличная рука.

Итак, я коллирую, все остальные фолдят, и мы действительно вдвоем отправляемся на постфлоп. На флоп выходят 4♣-Q♦-7♥. В банке 750 при эффективном стеке 3,212, так как UTG сильно покрывает меня.

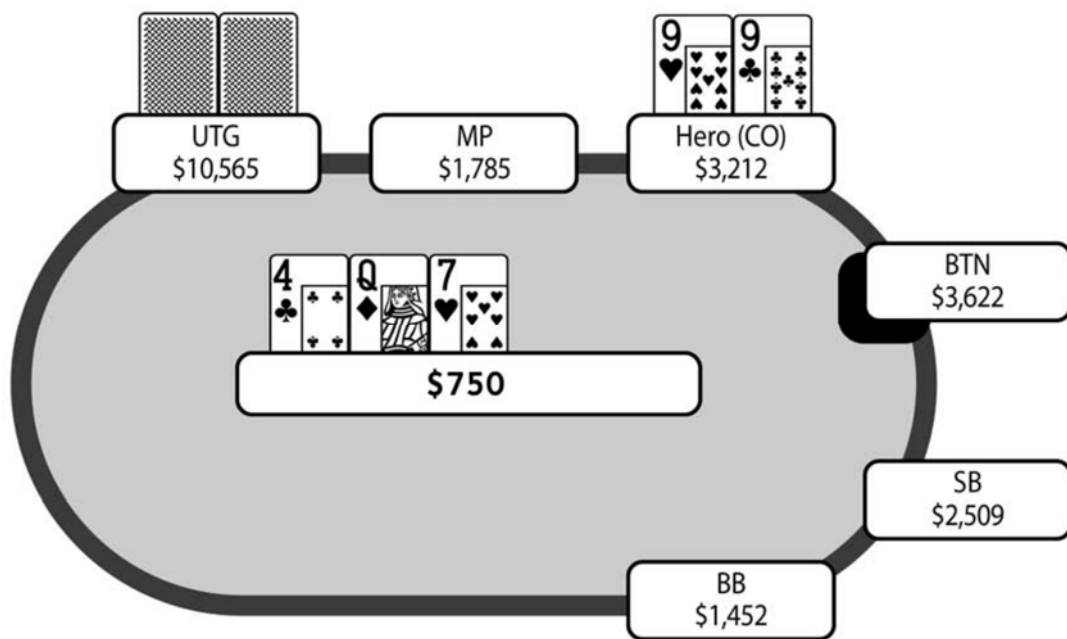

Он ставит 360. Я не вижу здесь ничего, кроме колла, что я и сделал. Терн 4♣-Q♦-7♥-10♠. UTG почти мгновенно чекает. Если бы он поставил на терне, то тогда мне пришлось бы сдаваться.

В банке 1,470 при эффективном стеке 2,852. После чека UTG на терне, я думаю, что в его диапазоне нет рук Q-x или лучше, поскольку считаю, что с такими руками он почти всегда делал бы ставку, и (очевидно) был бы счастлив играть с ними на стек. Я кладу в его диапазон А-К, А-Ј, 10-х и некоторые другие случайные руки. 10-х являются небольшой частью его диапазона (А-10, К-10 и Ј-10), и их значительно меньше чем А-К, А-Ј и других случайных рук. Мне хочется сделать такую ставку, чтобы я мог защититься против А-К и А-Ј (а также случайных рук), не вкладывая при этом слишком много фишек, поскольку мне придется фолдить на его чек-пуш. Я решаю

поставить 588, что составляет порядка 40% от банка, и UTG фолдит. Если бы он заколлировал, и на ривере вышел бланк, не уверен, стал бы я пушить и пытаться выбивать его 10-х. На ривере мой стек практически равен ставке размером в банк, поэтому у меня определенно было фолд-эквити. Вероятно, я сыграл бы через чек, поскольку у него крупный стек, и даже в случае колла и проигрыша, он по-прежнему оставался бы чип-лидером стола с очень хорошим стеком. Более того, в предыдущей раздаче он «слоуплеил» дам, поэтому ему вполне свойственно выбрать пассивную линию даже с Q-х руками, которые он конечно же никогда не выбросит.

Крис

Это довольно пограничная ситуация на префлопе. Моими главными решениями были бы либо 3-бет и колл пуша, либо флэт-колл в позиции. Если бы у меня было менее 25BB, то тогда я бы почти всегда просто пушил, но 29BB слишком много (как правило, ты получишь колл от A-K и лучших пар). Более того, сделав ре-рейз, ты можешь спровоцировать лайтовый пуш (низкие пары, против которых ты далеко впереди, будут склонны пушить, думая, что ты блефуешь), поэтому лучше просто заколлировать в позиции с последующей оценкой силы своей руки на постфлопе.

Поскольку ты описываешь UTG как прямолинейного игрока, то тебе, вероятно, лучше просто коллировать, потому что ты можешь с уверенностью выбросить свою руку на второй или третий баррель, если выпадут оверкарты. Если бы мой оппонент был более агрессивным игроком, которому свойственно заряжать несколько баррелей, то в этом случае я бы склонялся к 3-бету и коллу пуша. Преимущества этого в том, что ты будешь играть с инициативой в случае флэт-колла UTG без позиции, и у тебя будет определенное фолд-эквити на постфлопе. Для тебя очень важно выбивать на префлопе такие руки, как K-Q, K-J или Q-J разномастные, потому что у всех этих рук есть две оверкарты против твоей руки.

В итоге ты коллируешь, все фолдят, и вы вдвоем смотрите флоп. Если бы в банке было четверо или пятеро игроков, то на постфлопе твоя рука имела бы ценность только в том случае, если бы ты попал в сет. На сухих бордах ты можешь легко ставить на флопе или фолдить, в зависимости от решения UTG, поскольку в мультипоте он, вероятно, будет придерживаться прямолинейной игры. В хэдс-ап ситуации твое преимущество состоит в основном в наличии позиции, когда ты можешь видеть, что твой оппонент предпринимает на флопе и терне. В данном примере на флоп выходят 4♣-Q♦-7♥. Это неплохой флоп для твоей руки, потому что на борд легла всего одна оверкарта и единственное дро – это низкое стрит-дро, наличие которого крайне маловероятно, поскольку противник рейзил с UTG. Дама неприятна, так как противник часто будет опен-рейзить с бродвейными руками за б-тах столом, имея большой стек. Твой оппонент ставит контбет 360 в банк 750, и ты делаешь довольно стандартный колл в позиции.

На терн выходит 10 – не очень хорошая карта для твоей руки. И хотя в диапазоне противника не так много десятков, все его бродвейные руки типа K-J, A-J и A-K получают очень много аутов против тебя. Если UTG продолжит ставить на этой карте, ты окажешься в очень сложном положении. Если ты

заколлируешь терн, тебе придется выбрасывать на многих риверах, и даже если на ривер выйдет бланк, нет никаких гарантий, что он прекратит ставить, что поставит тебя в еще более сложное положение, где придется гадать, дама ли у него, оверпара или одно из не доехавших бродвейных стрит-дро. По этой причине, на терне, вероятно, лучше фолдить, даже несмотря на то, что ты весьма часто будешь сталкиваться с полу-блефом.

Оппонент чекает, давая понять, что твоя рука скорее всего лучшая. Поэтому в этой ситуации нужно поставить. Учитывая текстуру борда, UTG редко будет слоуплеить, и даже у такой пассивной линии есть значительное эквити против твоей руки. На терне банк равен половине твоего оставшегося стека, поэтому лучше забрать его сейчас, так как на ривер нередко ляжет страшная карта, а не та, которая усилит тебя и позволить получить вэлью.

Заключение

При пограничном решении о способе розыгрыша маргинальной руки на префлопе (например, коллировать или рейзить с 9-9) очень важно учитывать последствия на постфлопе. В данном примере противник был отмечен как прямолинейный, поэтому фолд против барреля на флопе, когда на борд вышла оверкарта не является ошибкой. Против более проблематичного противника рейз на префлопе с целью избежать неприятных решений на постфлопе может оказаться более плюсовой линией.

Раздача 45

Когда противник контролирует банк

Игра: PokerStars \$50 Turbo 6-Max, Апрель 2014

Рука: 9♦-J♥

Позиция: BB

Игроков за столом: 6

Блайнды/анте: 75/150-20

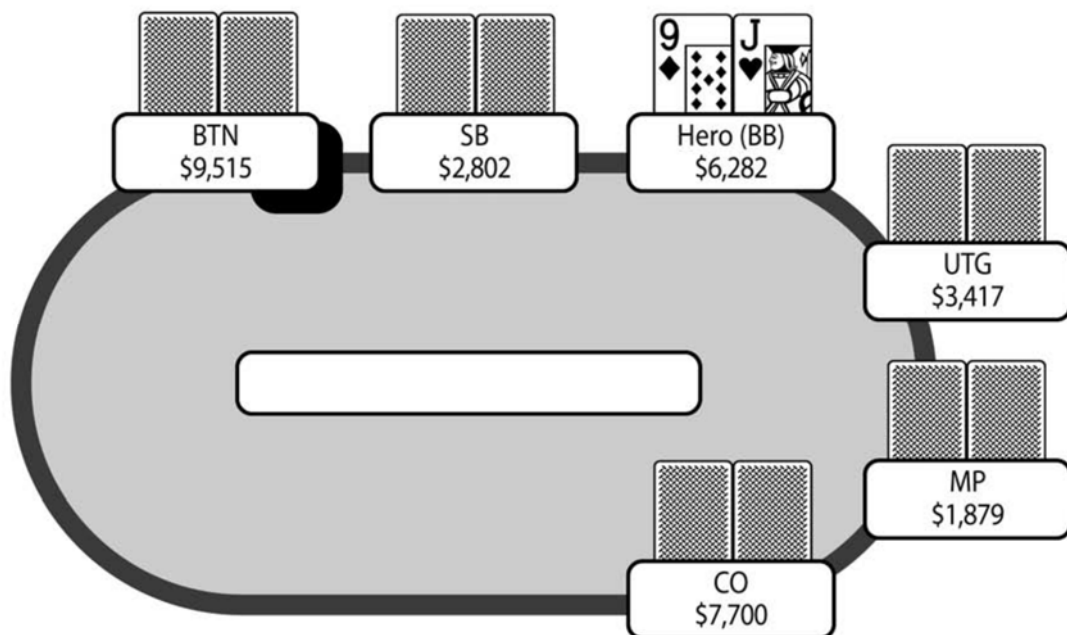

Префлоп: Герой на BB с 9♦-J♥

UTG рейз 300, 4 фолд, Герой колл 150

Флоп: (795) 10♦-5♣-J♣ (2 игрока)

Герой чек, UTG бет 450, Герой колл 450

Терн: (1,695) 10♦-5♣-J♣-4♣ (2 игрока)

Герой чек, UTG чек

Ривер: (1,695) 10♦-5♣-J♣-4♣-2♠ (2 игрока)

Герой бет 600, UTG колл 600

Байрон

Сейчас блайнды 75-150-20. Противник в этой раздаче находится на позиции UTG, и у меня есть на него несколько ридсов. Я играю за этим столом около часа, и он совсем не отклонялся от своих линий и действовал довольно нитово. В трех ситуациях я мини-рейзил с малого блайнда (когда все до меня фолдили), и он каждый раз выбрасывал на большом блайнде. Здесь он рейзит до 300, и все до меня фолдят, я на большом блайнде с J♥-9♦. Это довольно дурацкая рука для игры против (предположительно узкого) диапазона опен-рейза UTG, но шансы лучше 4 к 1 слишком хороши для фолда. Поэтому я коллирую, и мы получаем флоп 10♦-5♣-J♣.

Банк 795, а эффективный стек 3,097, поскольку я покрываю UTG. Я чекаю, и он ставит контбет 450. Поскольку этот игрок кажется прямолинейным, я думаю, что контбет немного сужает его диапазон. Я не уверен, ставил бы он с руками, которые плохо попали во флоп, например, 6-6 и A-9, поэтому считаю, что его диапазон перевешен в сторону рук, которые действительно что-то поймали. Тем не менее, с топ-парой мне сложно падать на контбет, поэтому я коллирую. В банке 1,695 при эффективном стеке 2,647.

На терн выходит третья трефа 10♦-5♣-J♣-4♣, и я чекаю.

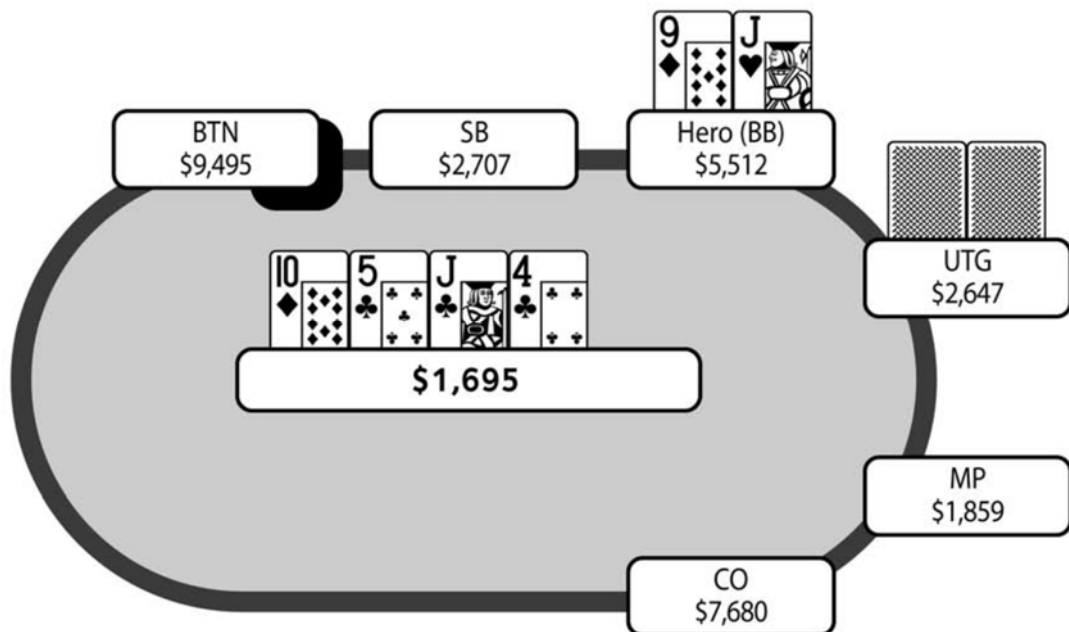

И хотя моя линия кажется немного нитовой, я думаю, что если бы UTG снова поставил, я бы выбросил. Ставка сильно привязывала бы его к банку, и поэтому я полагаю, что в его диапазоне зачастую окажутся те комбинации рук, которые бьют меня, а также руки с великолепным эквити типа A-K, A-Q или K-Q с трефой. Однако он чекает и после этого я думаю, что у меня почти всегда лучшая рука.

На ривер выходит бланк 10♦-5♣-J♣-4♣-2♠, и теперь я размышляю над вэлью-бетом, который он может заколлировать. Поскольку я представляю противника нитовым игроком, и у него довольно небольшой стек, я решаю

сделать небольшую ставку 600 в банк 1,695, надеясь получить колл от 10-х или возможно даже от чего-то типа 8-8, которые могут попытаться блефкэтчить. Он действительно мгновенно заколлировал и показал K♣-J♠, с которыми был впереди с самого начала. Я чувствую себя немного глупым из-за своего «вэлью-бета» с худшей рукой, но я не думал, что он будет чекать с топ-парой на терне со стеком, который всего в 1.5 раза превышает размер банка (отмечу, что у него был K♣). Его пот-контроль на терне имел бы смысл при глубоких стеках, но кажется очень странным при таких маленьких стеках. Он не должен думать, что я часто буду сильнее, поскольку комбинация J-10 на флопе означает то, что в моем диапазоне может быть несколько рук слабее, а также дро руки.

У меня смешанные чувства касаются этой раздачи. Противно то, что я заколлировал на префлопе без позиции со слабой рукой, и как оказалось, я с самого начала был доминирован, при этом должным образом оплатил его руку. Очевидно, это не то, чего вы хотите, и, судя по всему, я был наказан за лузовый колл на префлопе. Но приятно то, что мой ридс относительно нитовости оказался верным, и я проиграл не более 1,000 фишек. Если он будет упускать вэлью в таких благоприятных для него ситуациях, а я смогу (надеюсь) извлекать из них больше вэлью, тогда, быть может, моя борьба за подобные банки станет более прибыльной даже с очень маргинальными руками.

Крис

Это очень пограничная ситуация на префлопе. С одномастной рукой я бы всегда коллировал здесь, а если бы моя рука была меньше связана, например, J-7o или J-8o, я бы всегда фолдил. Получая отличную цену против тайтового диапазона, J-9o являются пограничной рукой, и ее «пограничность» во многом зависит от наличия хорошего ридса на моего оппонента, а именно его действий на постфлопе.

На очень дровяном флопе ты ловишь топ-пару, и противник ставит половину банка. Мне уже не нравится эта ситуация и колл кажется единственно возможным вариантом. К сожалению, очень многие карты терна тебе не понравятся, особенно если UTG зарядит второй баррель. Это один из недостатков колла с рукой, которая сильно позади диапазона опен-рейза UTG.

На терн выходит 4♣, закрывая возможный флэш. Маловероятно, что у противника будет такая сильная рука, как флэш, поскольку J♣ на доске блокирует много бродвейных рук с флэш-дро. В банке 1,695 при эффективном стеке около 1.5х банка. Любая ставка противника вероятно привяжет его к банку на такой дровяной доске, и тебе придется принимать очень сложное решение. Теперь все твои вэлью руки вынуждены тянуть очень тонко. У большинства полу-блефов противника, например, A-Q или A-K с трэфовой картой будет существенное эквити, и ты не будешь против них большим фаворитом. На столь дровяной доске я не вижу его заряжающим снова без привязки к раздаче. Ты можешь исключить его бет-фолд на терне, поэтому единственной разумной ставкой будет олл-ин, поскольку на терне это вынудит тебя фолдить или коллировать.

В данной раздаче оппонент чекает на терне, поэтому твоя рука скорее всего лучшая, если только он не слоуплеит монстра (думая, что ставка выглядела бы здесь слишком сильно) или контролирует банк с рукой, с которой не уверен относительно бет-колла на терне. На ривере выходит одна из самых безопасных карт, разномастная 2, и ты ставишь довольно простой вэлью-бет около 35% от банка, надеясь, что твой оппонент сделает лайтовый колл-даун, положив тебя, скажем, на не доехавшие стрит-дро. Мне нравится такой сайзинг, поскольку он также служит блок-бетом, если тебя бьет топ-пара лучше, и помимо всего прочего ставка на ривере поляризует тебя, поэтому я не думаю, что противник будет блеф-пушить. Противник коллирует с $K\clubsuit$ -J, и я не могу сказать, что его линия отвратительна. Чекая вдогонку на терне (а для его руки будет очень мало плохих риверов), он позволяет тебе вэлью-бетить на ривере с худшими руками, которые выбросили бы на баррель на терне. Кроме того, ты можешь блефовать на ривере с не доехавшими дро, с которыми также фолдил бы на ставку терна. Маловероятно, что ты будешь пушить на ривере, если бьешь его, поскольку его рука не выглядит очень сильной и вряд ли оплатит тебе. Таким образом, чекая вдогонку на терне, он избегает игры на стек против рук, которые бьют его, например, флэшей.

Заключение

Чек противника на терне явно неплох, как я думал ранее. Глядя на эту раздачу после анализа Криса, становится очевидным, что он, вероятно, не собирался упускать вэлью при такой игре, поскольку на бланковых риверах он получит еще одну улицу вэлью. Более того, он также может спровоцировать блефы, а также не проиграет весь стек при негативном для него сценарии. Это немного странная ситуация, потому что если бы у меня была рука противника, розыгрыш был бы довольно очевидным. Но, когда я увидел, насколько сильна его рука, я предполагал, что он, вероятно, неправильно ее разыграл – урок в том, что иногда необходимо сохранять диапазон противника широким, даже когда кажется, что он сужает его, используя конкретную линию.

Раздача 46

Битва блайндов против LAGa

Игра: PokerStars \$50 Turbo 6-Max, Июнь 2014

Рука: 6♦-A♦

Позиция: SB

Игроков за столом: 5

Блайнды/анте: 600/1,200-150

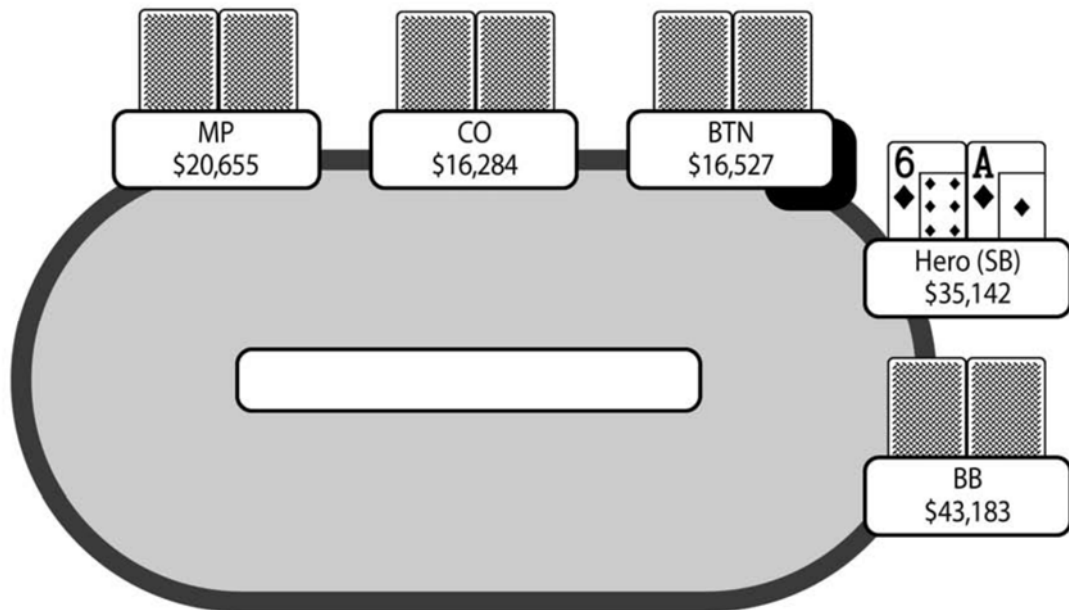

Префлоп: Герой на SB с 6♦-A♦

3 фолд, Герой комплит, BB чек

Флоп: (3,150) 10♣-3♦-2♠ (2 игрока)

Герой чек, BB бет 1,228, Герой колл 1,228

Терн: (5,606) 10♣-3♦-2♠-3♥ (2 игрока)

Герой чек, BB чек

Ривер: (5,606) 10♣-3♦-2♠-3♥-2♥ (2 игрока)

Герой чек, BB бет 3,199, Герой колл 3,199

Байрон

Мы играем в довольно глубокой стадии за столом с пятью игроками. Блайнды и анте 600-1,200-150, и я играю со стеком около 35,000 фишек, что чуть меньше 30BB. Все до меня выбрасывают, я на малом блайнде с A♦-6♦. Большой блайнд является единственным игроком за столом с более крупным, чем у меня стеком, у него около 42,000 фишек. Большой блайнд был очень активен за столом, и кажется этот игрок придерживается стиля LAG. Несколько раздач назад я рейзил с баттона, он сыграл ре-рейз с малого блайнда, и «очень короткий и обязанный рисковать» большой блайнд запустил. После моего фолда он мгновенно выбросил, несмотря на шансы на колл 2 к 1, где против пуша не обязательно иметь супер-тайтовый диапазон. Я решил, что он ре-рейзит меня очень лайтово.

Играя без позиции со стеком 30BB против агрессивного игрока, я решаю лимпить с целью пот-контроля, поскольку A-6 хоть и впереди его диапазона, не очень хорошо попадают во флоп. Если бы мы играли с меньшим эффективным стеком, скажем 18BB, я бы больше склонялся к рейзу до примерно 3,000, поскольку в случае ре-рейза я был бы счастлив запустить в ответ, так как ожидаю у него довольно широкий диапазон ре-рейза из-за предыдущего ридса. Однако со стеками 30BB при такой линии риск/вознаграждение становится менее привлекательным, поскольку если я получу колл, у меня не будет много эквити. Если он сыграет рейз до 3,600, я буду коллировать и смотреть флоп.

Однако он чекает. Так как он не рейзит мой лимп, я кладу ему довольно слабый диапазон, что-то вроде худших 40% рук. В банке 3,150 при эффективном стеке около 34К, когда на флоп выходят 10♣-3♦-2♠. Ставка здесь кажется бессмысленной, поскольку в случае рейза мне придется фолдить, и даже если он сыграет флоат, то в большинстве случаев мне придется чек-фолдить на терне. Чекая, я могу контролировать банк и сохранять его диапазон широким, поскольку он часто будет блефовать с воздухом. После моего чека он ставит скромные 1,228, что чуть больше 1/3 банка. Я считаю, что A-6 все еще впереди его диапазона, и кроме того у меня есть потенциал на бэкдорное флэш-дро, поэтому коллирую.

На терн выходит 10♣-3♦-2♠-3♥, и я чекаю. В банке 5,606 при эффективном стеке 32.5К.

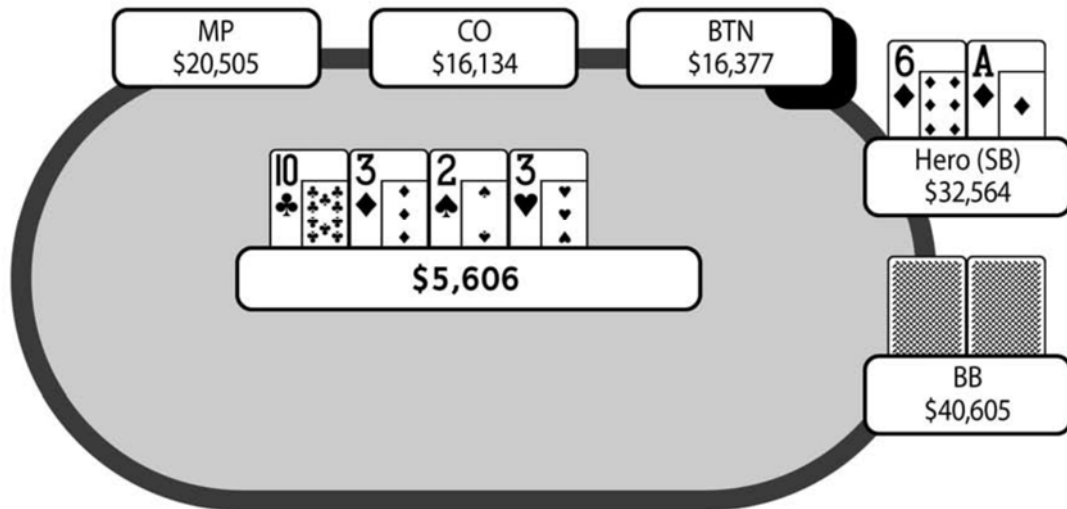

Он довольно быстро чекает. Если бы он поставил около половины банка, у меня было бы сложное решение, хотя я знаю, что он довольно активен и агрессивен, но мне не ясно, станет ли он заряжать два барреля (и возможно третий) с абсолютным воздухом, когда на доске нет никаких реальных дро. Скорее всего, я коллировал бы, поскольку его ставка на флопе выглядела попыткой забрать банк с воздухом без риска проиграть много фишек. Однако это решение кажется пограничным.

После его чека на ривер выходит 10♣-3♦-2♠-3♥-2♥, и я чекаю. Он довольно быстро ставит 3,199 в банк 5,606. Для меня это очень простой колл, поскольку в действительности он изображает только 2-х. Если бы у него были 10-х или 3-х, он бы определенно ставил на терне, а двойка очевидно не закрывает никакие дро. Поскольку он должен быть сильно поляризован, я буду коллировать здесь очень широко – даже с рукой типа Q-J. Я коллирую, и он показывает 6-4. Мне не нравится его ставка на ривере, поскольку он проявил слабость на терне, поэтому у меня был очень легкий колл при шансах 2.75 к 1. Если бы он хотел, чтобы его блеф сработал, я думаю, он должен был либо ставить на терне или делать овербет на ривере, поставив где-то 7,500, чтобы у него было намного больше фолд-эквити.

Крис

У тебя есть несколько вариантов, когда ты разыгрываешь эту руку в ситуации блайнд против блайнда при стеке около 30ВВ. Один из вариантов – рейз с планом пушить на 3-бет (если ВВ агрессивен). Другой – фолд (если он тайтовый). Если твой оппонент выбросит на первоначальный рейз, ты мгновенно заберешь блайнды и анте, что само по себе является отличным результатом. Даже при том, что у нас очень сильная рука в ситуации блайнд против блайнда, наша рука не очень хорошо попадает во флоп, поэтому мы часто столкнемся со сложными решениями на постфлопе. Рассматривай 4-бет пуш только с хорошим ридсом на очень агрессивного оппонента,

поскольку в случае колла ты очень часто будешь доминирован. Реальное вэлью 4-бет пуша состоит в блокере на вэлью руки твоего оппонента наряду с огромным фолд-эквити против агрессивного 3-бет диапазона. Один из серьезнейших недостатков рейза состоит в том, что противник будет коллировать в позиции с очень широким диапазоном, заставляя нас играть в раздутом банке без позиции с рукой, которая обычно не попадает во флоп. В ситуации блайнд против блайнда игрокам свойственно делать очень лайтовые колл-дауны, потому что у малого блайнда очень широкий диапазон, поэтому им вовсе не обязательно часто 3-бетить с небольшим эквити.

Кроме того, ты можешь либо лимп-коллить, либо лимп-пушить. С 30BB лимп-пуш с таким типом руки будет слишком большим, но лимп-колл должен быть прибыльным. Противник будет оказывать давление на тебя на бордах с тузом со слабыми руками, думая, что ты должен был рейзить на префлопе со всеми своими хорошими тузами. Ты сможешь продолжить на некоторых бордах, содержащих средние карты, поскольку они гораздо лучше подходят твоему диапазону, чем диапазону большого блайнда после его рейза на префлопе. Кроме того, если противник в итоге прочекает на префлопе, его рука будет определена как слабая, и ты сможешь оказывать на него давление на определенных картах терна и ривера. Также учитывай то, что банк не будет раздутым на префлопе, поэтому люди часто будут сдаваться в лимп-потах и твои действия, вероятно, будут более успешными.

В данной раздаче ты лимпишь на префлопе, и твой оппонент чекает. Ты верно определяешь его диапазон как худшие 40% рук. На флоп выходят $10\clubsuit-3\spadesuit-2\heartsuit$ радугой с одной бубной, и ты играешь чек-колл. Такая линия в порядке, поскольку лучшая рука не выбросит на твою ставку, и ты можешь задешево увидеть карту терна с кучей эквити против большей части диапазона противника. Противник ставит чуть больше 1/3 банка, что не кажется проявлением силы, но это запросто могут быть руки типа 2-х или 3-х, которые на данный момент впереди, но с бэкдорным натсовым флэш-дро, возможно, лучшей рукой и, вероятно, двумя оверкартами, если ты действительно позади, у тебя все еще легкий колл.

Карта терна – еще одна 3, которая не помогает твоей руке, но если на флопе ты был впереди, то ничего не изменилось. Если бы твой оппонент поставил здесь, ты бы оказался в сложном положении. У него могло быть стрит-дро типа 5-4 или 6-5, но на этой карте он скорее всего не станет ставить с полным воздухом, поскольку доска не изменилась, а на флопе ты играл через чек-колл. После чека противника на терне у тебя скорее всего лучшая рука, разве что он не решил чекать вдогонку с двойкой, чтобы задешево добраться до шоудауна.

Карта ривера – еще одна 2, которая делает наличие двойки у противника менее вероятным, и теперь у тебя почти наверняка лучшая рука, поскольку к этому моменту мы можем исключить 10 или 3 (единственные другие вероятные карты, которые бьют тебя) из его диапазона. Со своей рукой ты вряд ли соберешь вэлью на ривере, потому что противнику будет очень сложно коллировать со старшим королем, с которым он бьет только вероятные 5-4 и проиграет всем остальным рукам, которые ты разыгрываешь подобным образом.

Заключение

Несмотря на то, что это довольно простая раздача, и мы оба произвели похожий анализ, отмечу, что Крис снова нашел то, чего я не учел. Дело в том, что если противник поставил бы на терне, я, вероятно, выбросил бы по неизвестным мне причинам. Крис более точно отметил, что играя чек-коллом на флопе, я скорее всего не фолдил бы на баррель на бланковой карте терна, поэтому противник редко будет контбетить с абсолютным воздухом.

Раздача 47

Учитываем соотношение стека к банку

Игра: PokerStars \$50 Turbo 6-Max, Июнь 2014

Рука: K♠-A♠

Позиция: BB

Игроков за столом: 6

Блайнды/анте: 600/1,200-150

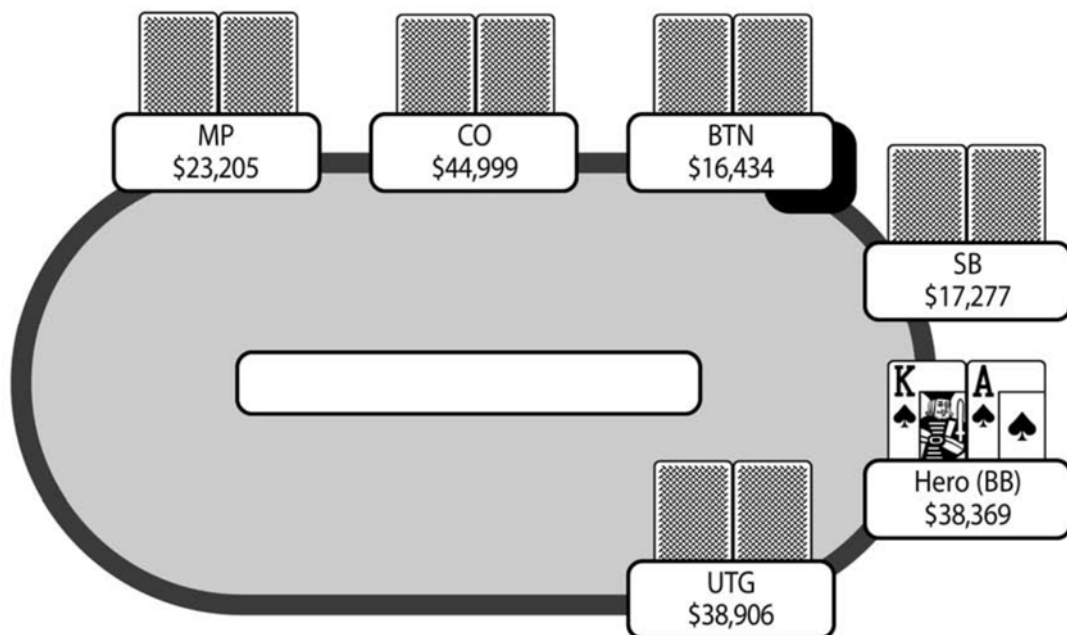

Префлоп: Герой на BB с K♠-A♠

2 фолд, CO рейз 2,400, 2 фолд, Герой колл 1,200

Флоп: (6,300) 8♠-Q♦-7♠ (2 игрока)

Герой чек, CO бет 3,000, Герой колл 3,000

Терн: (12,300) 8♠-Q♦-7♠-6♠ (2 игрока)

Герой чек, CO чек

Ривер: (12,300) 8♠-Q♦-7♠-6♠-8♣ (2 игрока)

Герой бет 6,000, CO колл 6,000

Байрон

Несколько раздач спустя, мы играем при блайндах 600-1,200-150. Катофф делает рейз до 2,400, и все до меня фолдят. Я на большом блайнде с А♠-К♠. После опен-рейза катоффа в банке 5,100, а в моем стеке чуть больше 37К. У меня нет никаких ридсов на катоффа, который слегка покрывает меня.

Очевидно, что здесь возможны и рейз, и пуш. Пуш без сомнения будет прибыльным, но так как я могу сильно его покалечить, он заколлирует меня только с очень тайтовым диапазоном, возможно с А-Q+ и 7-7+. Против такого диапазона у меня будет порядка 50% эквити, но не более того. Если бы я был очень активным за столом и имел лузовый имидж, я бы склонялся к пушу, поскольку в таком случае он может коллировать чуть шире, что значительно улучшает мое EV. На самом деле, мне не нравится 3-бет по двум причинам. Во-первых, моя рука выглядит очевидной, поскольку при такой игре я показываю силу. Во-вторых, размеры стеков не очень удобны для этого. Если я сделаю 3-бет примерно до 7,000, и он заколлирует, в банке будет около 15,000 при эффективном стеке 30,000. Если я не попаду во флоп, поставлю контбет и получу пуш, мне придется сдаться, что сильно навредит моему стеку.

Поэтому, я предпочитаю коллировать, так как это маскирует мою руку, при этом я часто буду доминировать оппонента, а это значит, что у меня будут хорошие потенциальные шансы при игре на постфлопе, даже несмотря на игру без позиции. После моего колла на флоп выходят 8♠-Q♦-7♠. Это дает мне существенное эквити независимо от руки катоффа, поскольку у меня сильное натсовое флэш-дро с двумя оверкартами. В банке 6,300 при эффективном стеке чуть менее 36К. Я буду абсолютно счастлив сыграть здесь на стек, так как даже если у него рука типа А-Q или К-Q, которая блокирует мои ауты на пару, у меня все равно будет около 46% эквити.

Я думаю на счет донка. Если бы я чувствовал, что он будет часто рейзить в ответ на мой донк с широким диапазоном, тогда я предпочел бы такую линию, поскольку с радостью задвинул бы остатки своего стека. Однако я не заинтересован в том, что он может просто выбросить руки, которые я бью, например, А-J, А-10, К-J и т.д. Поэтому я чекаю, и он ставит 3,000. Я решаю коллировать, хоть и не уверен, что это хорошая линия. Я не захотел рейзить, потому что если у него воздух, и я его доминирую (что скорее всего), я хочу оставить его в раздаче, так как у него будет очень мало аутов. Если у него окажется Q-x или лучше, то все, что может произойти – все деньги пойдут в центр стола, и у меня будет около 50% эквити.

Итак, я коллирую, и на терн выходит 8♠-Q♦-7♠-6♠, дающая мне натсы (если только у него не стрит-флэш).

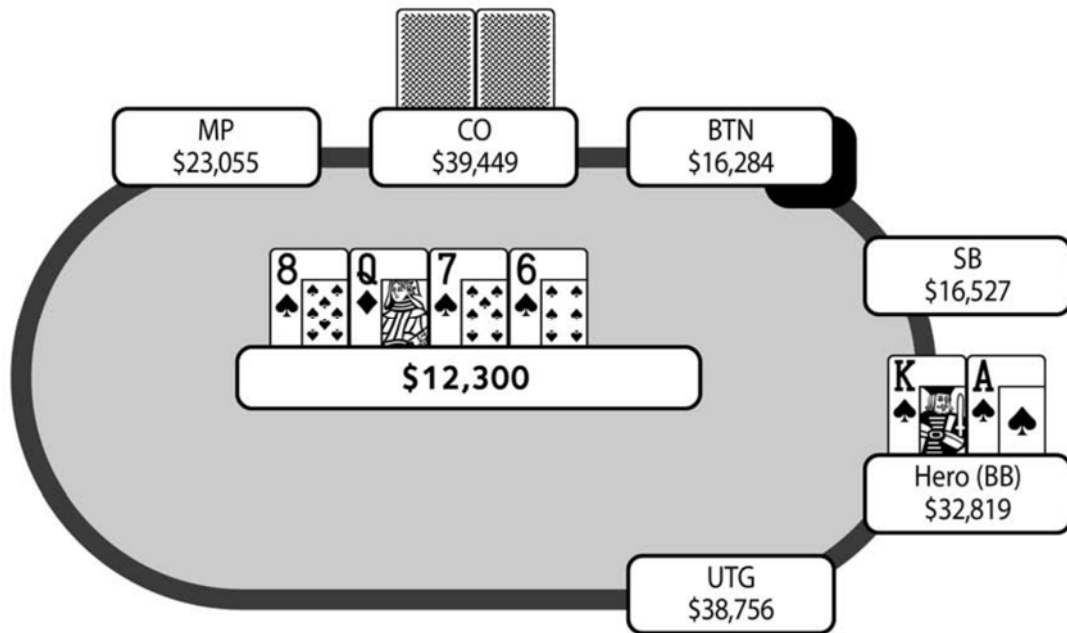

В банке 12,300 при эффективном стеке чуть менее 33К. Я чекаю, и катофф недолго размышляет, прежде чем чекнуть в ответ. Я бы ожидал от него ставки с сильной Q-х рукой, поэтому после его чека я полагаю, что у него, вероятно, слабая готовая рука, возможно также с пикой. Типичными руками могут быть J♣-J♠, A♥-10♠ или, быть может, слабая дама Q-10, Q-9 и т.д. На ривер выходит безвредная 8♠-Q♦-7♠-6♠-8♣. Мне нужно выбрать такой размер ставки, чтобы извлечь максимум вэлью из его диапазона колла, и я решаю поставить половину пота, 6,000. Это дает ему шансы на колл 3 к 1, и я считаю, он будет коллировать с любой более-менее маргинальной готовой рукой. Он мгновенно коллирует и показывает Q♠-9♣. На терне он контролировал банк со средней рукой, а также с двусторонним стрит-дро и приличным флэш-дро.

Крис

Я бы разыграл эту руку совершенно по-другому. Во-первых, на префлопе важно 3-бетить с этой рукой из этой позиции. Всего с 30BB в стеке ты сталкиваешься с очень широким диапазоном опен-рейза катоффа. A-Ks является невероятно сильной рукой, но не настолько сильной, как A-A, с которыми получение фолда на префлопе будет очень нежелательным. Если твой оппонент выбросит на 3-бет, ты заберешь 5,100 фишек, что на 13.5% увеличит твой стек без шоуауна.

В твоём объяснении флэт-колла, а не ре-рейза, ты заявляешь, что ре-рейз сделает твою руку очевидной, и она будет выглядеть очень сильной. Я не согласен. При такой глубине стеков твой оппонент не будет часто флэт-коллить, поскольку соотношение стека к банку будет равняться примерно 2, и не будет достаточного пространства для игры на постфлопе. Кроме того, 3-бет приличного размера до 6,300 должен сработать в половине случаев, чтобы иметь мгновенную прибыль. Если бы катофф открывал со стандартным диапазоном и никогда не переставлял твой ре-рейз без премиум руки, этот 3-бет был бы невероятно прибыльным с любыми двумя

картами, поскольку разрыв между диапазоном опен-рейза катOFFа и диапазоном продолжения был бы слишком большим. Таким образом, чтобы не быть эксплуатируемым, катOFF должен продолжать, играя 4-бет-пуш или 4-бет-фолд с некоторыми слабыми руками, которые ты вероятно будешь доминировать с A-Ks. Таким образом, ты окажешься в отличном положении, чтобы удвоиться или выиграть огромный банк без шоудауна. Если же катOFF заколлирует, в его диапазоне, вероятно, будет много доминируемых рук типа K-Q или K-J, что может удвоить тебя, если вы оба хорошо попадете в борд. Тебе будет просто играть и на дровяном, и на сухом бордах. Единственная катастрофичная ситуация возникнет лишь в том случае, если борд будет сильно связанным, например, 10-9-8, и в этом случае тебе, вероятно, придется чек-фолдить.

После твоего колла на префлопе нормально просто коллировать контбет на флопе, потому что противник в случае блефа, вероятно, продолжит баррелить с картами, которые усилят твою руку на терне и ривере, и ему будет трудно продолжать после чек-рейза без дамы или сильного дро. Единственный недостаток колла (в отличие от чек-рейза) в том, что ты сам можешь столкнуться с пушем, когда у оппонента также окажется дро, которое ты доминируешь, в результате чего твое положение будет невероятно плохим.

Когда на терне б♠ ты ловишь натсы, тебе нужно склоняться к донк-бету, чтобы не дать противнику контролировать банк с рукой типа топ-пары, хотя при игре против широкого диапазона катOFFа, гораздо больше вэлью будет в провокации блефа твоего оппонента с рукой, у которой нулевое эквити. Я бы в большей степени склонялся к донк-бету против рейзера с ранней позиции, поскольку у него будет более сильный диапазон, с которым он часто будет играть колл-даун, и помимо всего прочего это не позволит ему вести дешевые торги на будущих улицах.

На ривере тебе трудно получить больше вэлью, чем половину банка, поскольку тебе заплатят только флэши, а также руки 10-9 и 8-х. В итоге, катOFF переворачивает Q-9 с очень хорошим блеф-кэтчером Q♠ – он понадеялся, что у тебя будет рука типа J-9 бубновые, старший туз или 7-х, которые ты превратил в блеф. Как сыграно на терне, было лучше поставить донк-бет, изображая тем самым дро. Однако ловушка в виде чека, вероятно, сработает лучше против общего слабого диапазона катOFFа.

Заключение

Моя префлоп игра и размышления опять беспорядочны. Главная проблема, как обычно, в том, что я не заглядывал наперед должным образом. Я не был уверен на счет 3-бета, поскольку предполагал, что он может коллировать с очень широким диапазоном, что поставит меня в неприятные ситуации на постфлопе. Однако, как отмечает Крис, при таких размерах стеков, соотношение стека к банку будет 2 к 1, что практически не оставит пространства для постфлоп игры (с эффективным стеком 50BB это была бы совсем другая история). Таким образом, противник скорее всего либо выбросил бы, либо запушил в ответ на мой 3-бет, что было бы гораздо более привлекательным для моей мощной руки.

Раздача 48

Пуш на префлопе

Игра: PokerStars \$50 Turbo 6-Max, Июнь 2014

Рука: A♦-9♦

Позиция: CO

Игроков за столом: 6

Блайнды/анте: 700/1,400-175

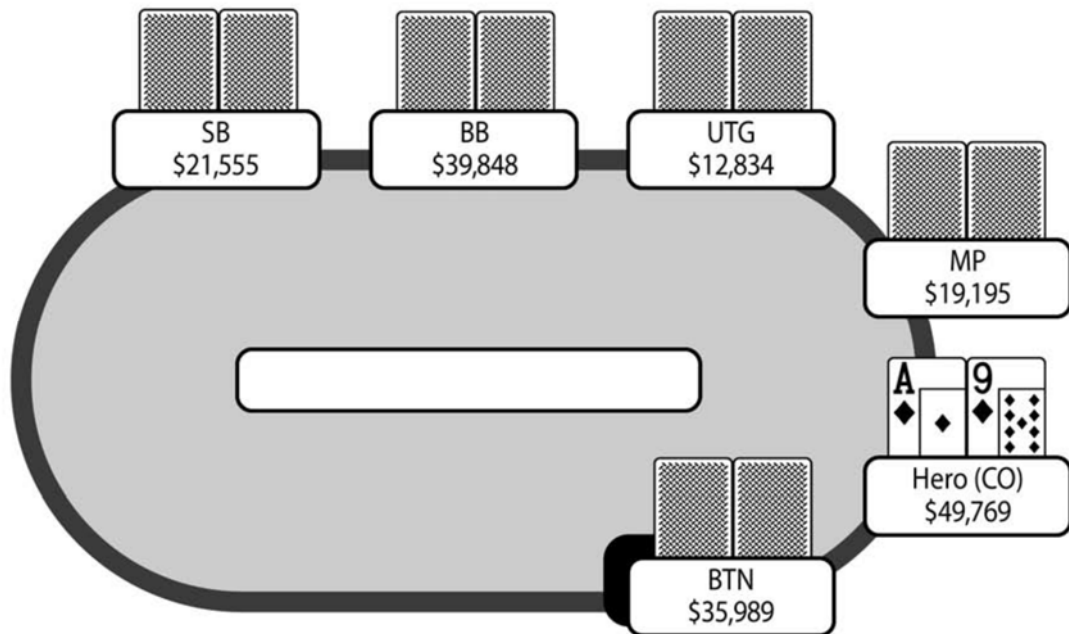

Префлоп: Герой на CO с A♦-9♦

2 фолд, Герой рейз 2,800, BTN рейз 5,678, 2 фолд, Герой колл 2,878

Флоп: (14,506) 9♥-Q♥-9♠ (2 игрока)

Герой чек, BTN бет 5,678, Герой рейз 12,600, BTN рейз 19,888, Герой пуш 43,916, BTN колл 10,248

Терн: (74,778) 9♥-Q♥-9♠-2♠ (2 игрока, оба в олл-ине)

Ривер: (74,778) 9♥-Q♥-9♠-2♠-3♠ (2 игрока, оба в олл-ине)

Байрон

Мой главный интерес в этой раздаче относится к игре на префлопе. На мой взгляд, играть на префлопе без позиции против очень агрессивного игрока, у которого средний эффективный стек, действительно

проблематично. Сейчас немного более глубокая стадия турнира, и мы играем при блайндах 700-1,400-175 за 6-тах столом, где у меня самый большой стек, чуть меньше 50К. UTG и хайджек выбрасывают. У меня на катoffе A♦-9♦, и я делаю стандартный рейз до 2,800. Баттон является игроком, с которым я участвовал ранее в битве блайндов, где успешно заколлировал его блеф на ривере со старшим тузом. Как упоминалось ранее, этот игрок очень активен, и я кладу его рейзам и ре-рейзам на префлопе довольно широкие диапазоны. У него стек, близкий к 36К. Он 3-бетит до 5,678. Оба блайнда сдаются.

Сейчас я не совсем уверен, что мне делать. Я получаю отличные шансы на колл 4 к 1, но если бы он был тайтовым игроком, я бы вероятно фолдил, поскольку моя рука часто будет доминирована диапазоном ре-рейза тайтового игрока, при этом я без позиции с рукой, которая недостаточно хорошо попадает во флоп. Так как я знаю, что диапазон баттона довольно широк, я не хочу фолдить, учитывая высокие предоставляемые шансы. Кроме того, мне не нравится идея 4-бета, поскольку я окажусь в отвратительной ситуации, если он зарядит пуш или даже заколлирует. В конце концов, я решаю коллировать, чувствуя, что это наименее плохой вариант.

На флоп выходят 9♥-Q♥-9♠, что дает мне трипс с топ-киккером.

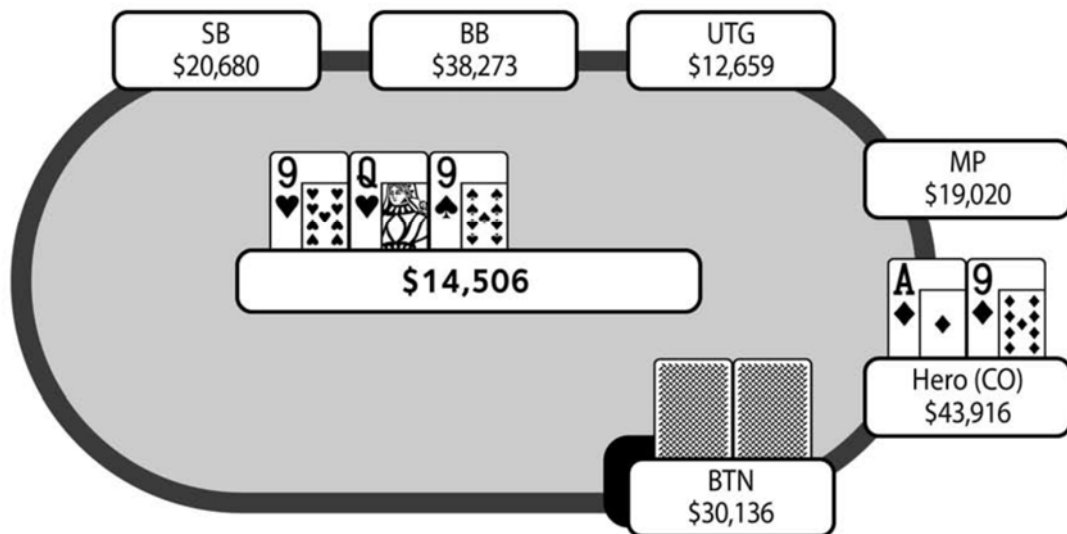

В банке 14,506 при эффективном стеке чуть более 30К. Я ожидаю от него контбета со 100% его диапазона, поэтому чекаю, и он действительно ставит небольшой контбет, всего 5,678. Я не хочу коллировать, так как у него появится возможность чекать вдогонку с руками, у которых могут быть гатшоты и бэкдорные флэш-дро. Кроме того, если у него нет руки, которая может заколлировать рейз, маловероятно, что к риверу он усилится в достаточной степени, чтобы я мог получить от него вэлью по ходу раздачи. Я делаю рейз до 12,600, он ре-рейзит, и я пушу, получая от него колл. Оказывается, у нас обоих A-9, и мы делим банк.

Крис

Ты делаешь рейз на катоффе с A-9s и получаешь 3-бет от агрессивного баттона. И хотя его 3-бет очень маленький, он все же в порядке, поскольку ты играешь с очень коротким эффективным стеком, а у него есть позиция против относительно слабого диапазона опен-рейза. Если ты выбросишь A-9s в такой ситуации, то станешь легко эксплуатируемым, поскольку игроки сочтут, что ты продолжишь только с 10% рук, а будучи в этой позиции с большим стеком ты, вероятно, открываешь не менее 40%-50% рук. Таким образом, фолд с такой сильной рукой на небольшой 3-бет будет слишком слабым. Главный вопрос – как лучше действовать дальше?

Рука A-9s очень сильна для олл-ина, но очень сложна для игры на многих флопах, тогда как комбинации одномастного бродвея гораздо лучше играют на постфлопе, предоставляя больше возможностей для полу-блефов и ситуаций с попаданием в топ-пару. При глубине стека 26BB мы являемся слишком короткими для 4бет-фолда. После ре-рейза твоего оппонента до чуть более 4BB, обычно ты будешь 4-бетить примерно до 8BB, что близко к 1/3 ваших стеков. Если противник запушит, ты получишь правильную цену для колла со множеством рук, поэтому я предпочитаю двигать олл-ин самому со всем своим диапазоном 4-бета, чтобы максимизировать фолд-эквити.

Рука A-9s идеально подходит для такой игры. Я проанализировал эту ситуацию в калькуляторе эквити. Когда ты пушишь, и противник коллирует, у тебя будет около 36.5% эквити против его диапазона (A-10+, 7-7+ и K-Q). И хотя может показаться, что этого мало и лишает тебя существенной части твоего стека в ситуации, когда ты позади, тебе нужно получать фолд всего один раз из трех, чтобы данная линия приносила прибыль. Ты уже говорил, что твой оппонент очень агрессивен, поэтому в его диапазоне ре-рейза будет очень много блефов. Даже если у противника обычный диапазон блефов с разномастными бродвейными картами, всеми одномастными тузами и разномастными A-8 и A-9, он будет фолдить на пуш более чем в половине случаев, что в долгосрочной перспективе приведет к результату +2,750 фишек, что составляет почти два больших блайнда!

В этой раздаче ты заколлировал на префлопе и поймал натс на флопе Q-9-9 с двумя червами. Ты решил чек-рейзить против баттона, но в такой ситуации лучше просто коллировать. Когда ты ре-рейзишь на флопе, ты вынуждаешь противника вкладывать половину его стека в центр стола, а это значит, что ты почти никогда не расстанешься со своей рукой. Если у противника не будет дамы или лучше, или хорошего дро, ему будет очень сложно продолжать против твоего ре-рейза. Если ты просто заколлируешь ставку на флопе, тогда стеки будут очень удобными для пуша противника на терне. Тебе не нужно беспокоиться о потере экшена от рук, которые тебе заплатят или о том, что ты позволяешь своему оппоненту бесплатно тянуть дро. В твоем диапазоне мало 9-х рук, поэтому твой флэт-колл на флопе не должен служить твоему оппоненту тревожным сигналом (заставляя его брать бесплатную карту). Если на терн выйдет, скажем, король, я ожидаю от него пуша с рукой типа A-J с целью выбивания твоих Q-х руки или слабых дро. Однако столкнувшись на флопе с чек-рейзом, твой оппонент может с легкостью сдаться.

Заключение

Эта раздача наглядно показывает, когда домашняя работа действительно может пригодиться. Использование калькулятора эквити и разбор различных сценариев для префлоп диапазонов опен-рейза, рейза и ре-рейза даст вам отличное представление о том, какие руки прибыльно пушить. В тот момент я думал, что пуш с A-9s против широкого диапазона, вероятно, будет хорошим решением, но был удивлен, когда узнал, что в долгосрочной перспективе это принесет прибыль в размере 2BB.

Раздача 49

Использование эквити для оказания давления

Игра: PokerStars \$50 Turbo 6-Max, Июнь 2014

Рука: 6♦-8♠

Позиция: CO

Игроков за столом: 5

Блайнды/анте: 800/1,600-200

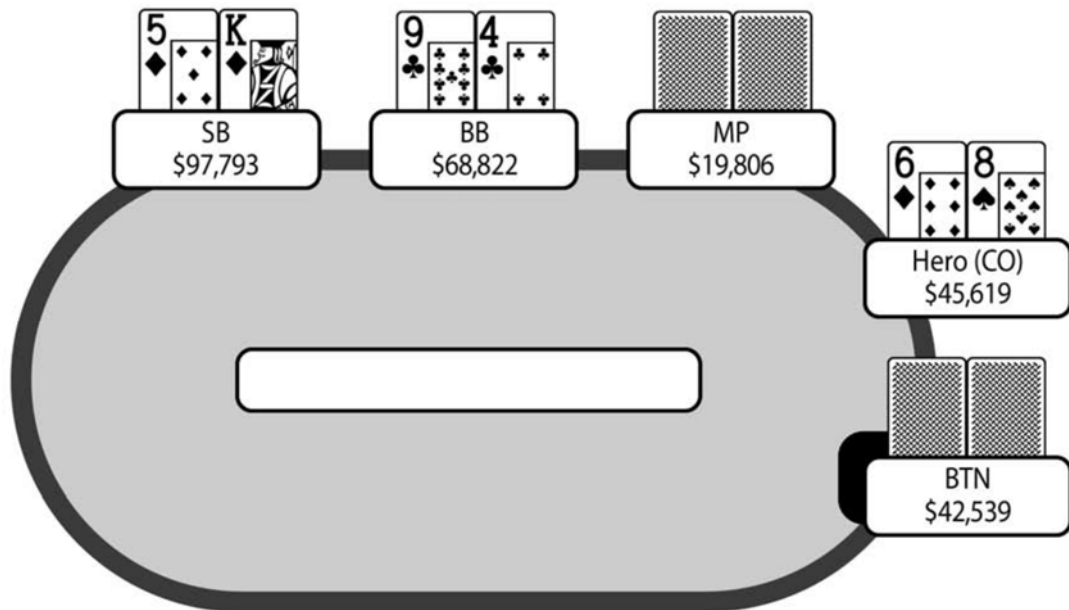

Префлоп: Герой на CO с 6♦-8♠

3 фолд, SB рейз 4,000, BB колл 2,400

Флоп: (9,000) K♣-J♠-3♣ (2 игрока)

SB бет 4,200, BB колл 4,200

Терн: (17,400) K♣-J♠-3♣-2♠ (2 игрока)

SB чек, BB чек

Ривер: (17,400) K♣-J♠-3♣-2♠-Q♣ (2 игрока)

SB бет 11,200, BB колл 11,200

Байрон

Мы довольно глубоко продвинулись по турнирной лестнице, и сейчас играем при блайндах 800-1,600-200. До этого момента я довольно углубленно наблюдал за игрой, поскольку понимание диапазонов опен-рейзов и ре-рейзов игроков становится решающим фактором. Я на катoffe с 8-6о. Я выбрасываю на префлопе и больше не принимаю участия в раздаче. Однако между игроками на блайндах произошла интересная битва.

Малый блайнд со стеком близким к 100К являлся чип-лидером турнира или близким к этому. Он сделал рейз до 4,000, и большой блайнд, играя со стеком 67К, заколлировал. Оказалось, что малый блайнд играл с 5♦-K♦, а большой блайнд с 9♣-4♣. Опен-рейз малого блайнда до 2.5BB кажется обычным, но я не уверен на счет колла большого блайнда, поскольку 9-4s недостаточно сильная рука.

На флоп выходят K♣-J♠-3♣, что дает малому блайнду топ-пару, а у большому – флэш-дро.

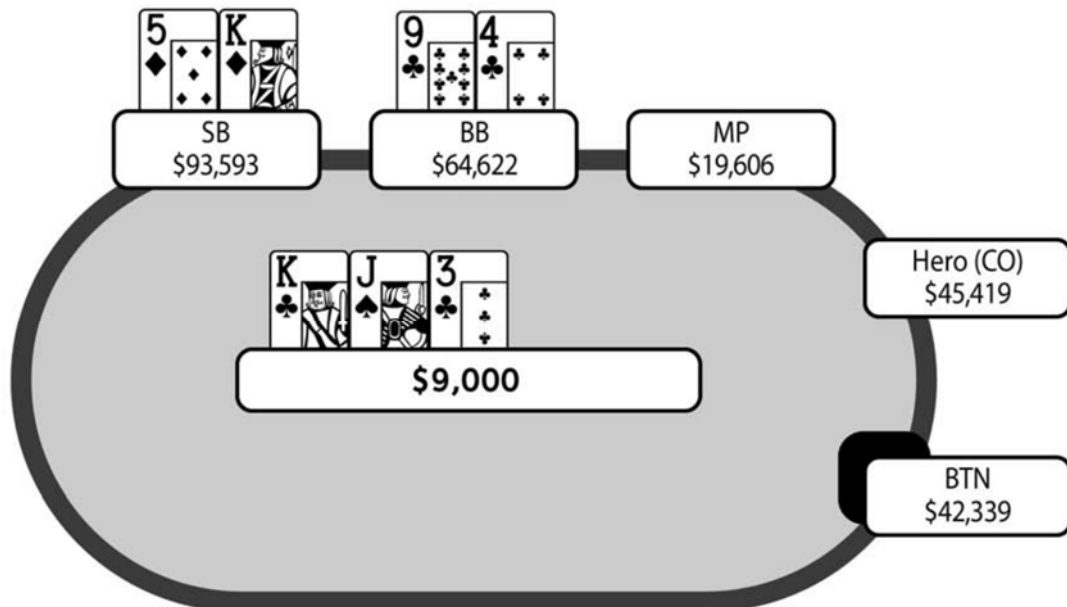

В банке 9,000, и они играют при эффективном стеке 64.5К. Малый блайнд ставит контбет в размере 4,200, и большой блайнд коллирует. На месте большого блайнда я бы скорее склонялся к небольшому рейзу, скажем, до 10,000. Если у малого блайнда воздух, большой блайнд сразу заберет банк, а если малый блайнд заколлирует, то у большого блайнда все еще будет шанс поймать флэш на терне или он сможет продолжить баррелить или брать бесплатную карту. Главный недостаток рейза состоит в том, что малый блайнд может запушить, и тогда большому блайнду, вероятно, придется фолдить, поскольку у флэш-дро будет лишь 37% эквити. Однако малый блайнд будет пушить предположительно только с достаточно небольшим процентом рук от своего общего диапазона. Мне кажется, что с 9-хай важно реализовывать эквити флэш-дро наряду с фолд-эквити. Флэш-дро становится весьма очевидным в случае выхода третьей трефы, и малый

блейнд скорее всего не станет вкладывать много фишек с маргинальными руками, поэтому даже при игре в позиции потенциальные шансы не будут хорошими.

После колла большого блайнда на терн выходит $K\clubsuit-J\spadesuit-3\clubsuit-2\spadesuit$. В банке 17,400, эффективный стек 60К. Малый блайнд чекает. Мне нравится его пот-контроль, поскольку большой блайнд редко заколлирует ставки по всем трем улицам с рукой, которая не бьет K-5. Большой блайнд также чекает, в чем я снова не уверен. И хотя малый блайнд вполне может пот-контролировать сейчас, также возможно, что он просто планирует чек-фолдить, и помимо этого у ставки среднего размера, скажем 7,000, должно быть приличное фолд-эквити. После ответного чека на терне большому блайнду будет трудно выиграть раздачу, если он не соберет свой флэш.

На ривер выходит $K\clubsuit-J\spadesuit-3\clubsuit-2\spadesuit-Q\clubsuit$, закрывая флэш. Малый блайнд ставит 11,200, что мне кажется слишком большой ставкой. На месте малого блайнда я бы предположил, что у большого блайнда либо средняя готовая рука, что-то типа J-x или 4-4, либо закрывшееся дро. Поскольку $Q\clubsuit$ ослабляет диапазон средних готовых маргинальных рук, с которыми опен-рейзер ставил на флопе, я бы поставил меньше, порядка 1/3 банка, чтобы попытаться извлечь из этого вэлью. Более того, если флэш реально закрылся, я ставил бы меньше с целью сохранения фишек. Думаю, большая ставка сработает лишь в том случае, если у большого блайнда будут Q-x (например, Q-10 или Q-9), с которыми он решит блеф-кэтчить. На мой взгляд, диапазон J-x, 4-4 и т.д. будет сдаваться в ответ на любую ставку, поэтому только ставка небольшого размера может надеяться на колл.

Невероятно, но большой блайнд просто коллирует с доехавшим флэшем. Я не вижу, что рейз на ривере когда-либо будет плохим, поскольку в этой ситуации у малого блайнда почти никогда не будет более сильного флэша. Конечно, в подавляющем большинстве случаев он будет фолдить на рейз, но иногда у него могут оказаться две пары, с которыми тот может хиро-коллить. Мне особенно не нравится такой тип «безопасной» игры, поскольку на данный момент в турнире осталось около 30 игроков. Вскоре после этого я вылетел и получил приз \$160, тогда как приз за первое место составлял \$5,000. Думаю, на этой стадии турнира необходимо использовать любую возможность накапливать фишки, чтобы попасть в Топ-3, не сильно беспокоясь о возможном вылете.

Крис

При игре на большом блайнде против малого блайнда мне нравится использовать широкий диапазон защиты, который будет расширяться еще больше по мере увеличения глубины стека. Чем глубже стек, тем шире ты можешь защищаться, так как у тебя будет больше пространства для использования твоего позиционного преимущества. Если бы стеки были не более 30BB, я бы однозначно согласился, что 9-4s – слишком лузовая рука для защиты на BB после опен-рейза в 2.5BB. Но с этой рукой нормально защищаться при глубине более 40BB, особенно если SB плохо играет на постфлопе, и ты компетентен в принятии решений на терне и ривере.

В качестве альтернативного варианта, здесь я могу рассмотреть 3-бет. В данной ситуации противник открывается невероятно широко. Он будет ожидать, что мой диапазон защиты будет довольно широким, поэтому мне кажется, что 3-бет будет заслуживать уважения. Очевидно, если бы у меня была премиум рука, я хотел бы 3-бетить, чтобы раздуть банк, но противник вряд ли допустит ошибку, если я буду делать это только с премиум руками. Таким образом, в моем диапазоне должны также присутствовать блефы. Иногда, при глубине стека 40BB противник будет коллировать мой 3-бет без позиции, поэтому я предпочитаю делать это с руками, имеющими определенный постфлоп потенциал, а не с полнейшим мусором типа 8-2o. Таким образом, мне нравится превращать некоторую нижнюю часть моего диапазона защиты в блефовый 3-бет диапазон.

Как сыграно в данной раздаче, я согласен, что флоат здесь не слишком привлекателен, потому что обычно мы не сможем усилиться на терне, и нам придется либо фолдить на второй баррель, либо дважды флоатить. Проблема двойного флоата в том, что при такой текстуре борда противник может чек-коллить со многими слабыми готовыми руками на бланковых риверах и забирать банк у одного из множества не доехавших флэш-дро. Кроме того, столкнувшись с рейзом, противнику будет очень сложно продолжать с большей частью его диапазона, и мы вероятно сможем взять бесплатную карту на терне или поставить снова на определенных картах, таких как туз или дама, чтобы выбить большинство его J-х рук.

В этом примере большой блайнд просто коллирует ставку на флопе и терне 2♠, который открывает второе флэш-дро. Теперь малый блайнд находится оказывается в ужасном положении. И хотя у него топ-пара в битве блайндов, и рука, вероятно, лучшая, ему будет очень трудно получить три улицы вэлью. Поэтому лучшей линией для малого блайнда будет либо чек-колл на терне и большинстве риверов, либо ставка на терне и чек-колл на большинстве риверов.

В итоге малый блайнд чекает, и большой блайнд берет бесплатную карту с флэш-дро со старшей 9. Здесь большой блайнд допускает ошибку. Если он не поймает свой флэш на ривере, ему будет сложно забрать банк. На ривер ложится Q♣ – страшная карта для малого блайнда, однако он все равно ставит примерно 2/3 банка. Это очень амбициозная ставка, потому что она сработает лишь в том случае, если у большого блайнда окажутся исключительно Q-10 или Q-9, с которыми он может заплатить. Большому блайнду очень сложно хиро-коллить с J-х на ривере. Также следует учесть тот факт, что большинство флэш-дро малого блайнда продолжат баррельить на терне, поэтому он будет рисковать, играя блеф-рейз на этом ривере против очень тяжелого оппонента. На таком ривере лучше просто чек-фолдить, поскольку кажется, что у большого блайнда есть шоудаун-вэлью, а J-х здесь слишком хороши, чтобы превращать их в блеф. Что касается большого блайнда, то в этой битве блайндов он однозначно должен был рейзить после этой ставки на ривере с четвертым по силе флэшем, особенно учитывая действия на терне.

Заключение

Очевидно, на всех этапах этой раздачи обоим игрокам крайне важно иметь сбалансированные диапазоны, и мне нравится, как Крис пытается создать сбалансированный диапазон своего 3-бета на префлопе на большом блайнде, перенеся в него руки из нижней часть диапазона флэт-колла. Игра на терне является отличным примером того, как игроки не используют свое эквити в раздаче (например, с флэш-дро), чтобы оказывать давление на слабый диапазон противника.

Раздача 50

Столкновение с крошечной ставкой

Игра: PokerStars \$50 Turbo 6-Max, Май 2013

Рука: K♣-Q♥

Позиция: BB

Игроков за столом: 6

Блайнды/анте: 75/150-20

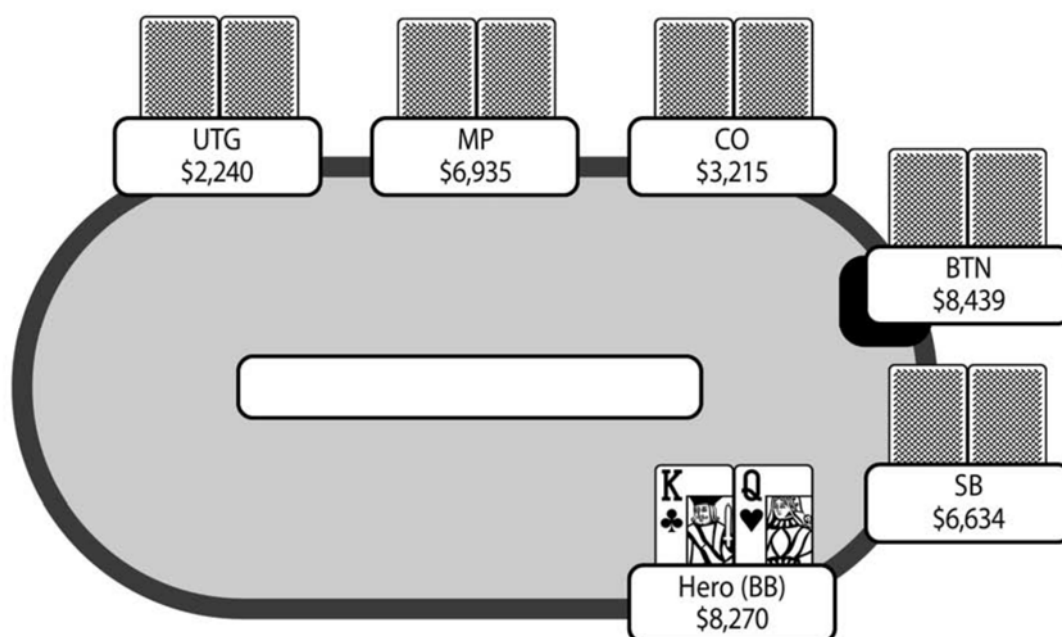

Префлоп: Герой на BB с K♣-Q♥

UTG фолд, MP колл 150, 2 фолд, SB комплит, Герой чек

Флоп: (570) Q♣-A♣-7♥ (3 игрока)

SB чек, Герой чек, MP бет 300, SB фолд, Герой колл 300

Терн: (1,170) Q♣-A♣-7♥-A♥ (2 игрока)

Герой чек, MP бет 300, Герой колл 300

Ривер: (1,770) Q♣-A♣-7♥-A♥-8♣ (2 игрока)

Герой чек, MP бет 600, Герой колл 600

Байрон

Мы играем при блайндах 75-150-20, и меня совсем недавно пересадили за этот стол, поэтому у меня нет никаких ридсов на других оппонентов. Хайджек лимпит, катOFF и баттон фолдят, а малый блайнд доставляет 75 фишек. У меня на большом блайнде $K\clubsuit-Q\heartsuit$. В банке 570 при эффективном стеке примерно 6,500.

Здесь я колеблюсь относительно рейза. Так как у меня нет ридсов, я не знаю, что означает лимп хайджера, в стеке которого около 45BB. Часто у него окажется рука типа одномастного коннектора или мелкой пары, которые не захотели рейзить до 2BB, поскольку будет сложно прибыльно коллировать последующие рейзы. Однако я заметил, что в подобных ситуациях (хоть я и не считаю это отличной линией) игроки часто лимпят с монстрами в турнирах за \$50.

Я решаю чекать, но в ретроспективе думаю, что мне следовало рейзить примерно до 500. Нередко я сразу же заберу банк, что само по себе хороший результат. Кроме того, столкнувшись с коллом, мне помогут многие флопы, поскольку я могу легко изобразить туза на А-х-х флопах (хуже для хайджера, поскольку А-х руки, как правило, не будут лимпить на префлопе), а К-х-х и Q-х-х дадут мне хорошую топ-пару. И, наконец, К-Q могут доминировать руки, которые будут лимп-коллить, например, Q-J, Q-10, K-10 и т.д.

После моего чека на флоп выходят $Q\clubsuit-A\clubsuit-7\heartsuit$.

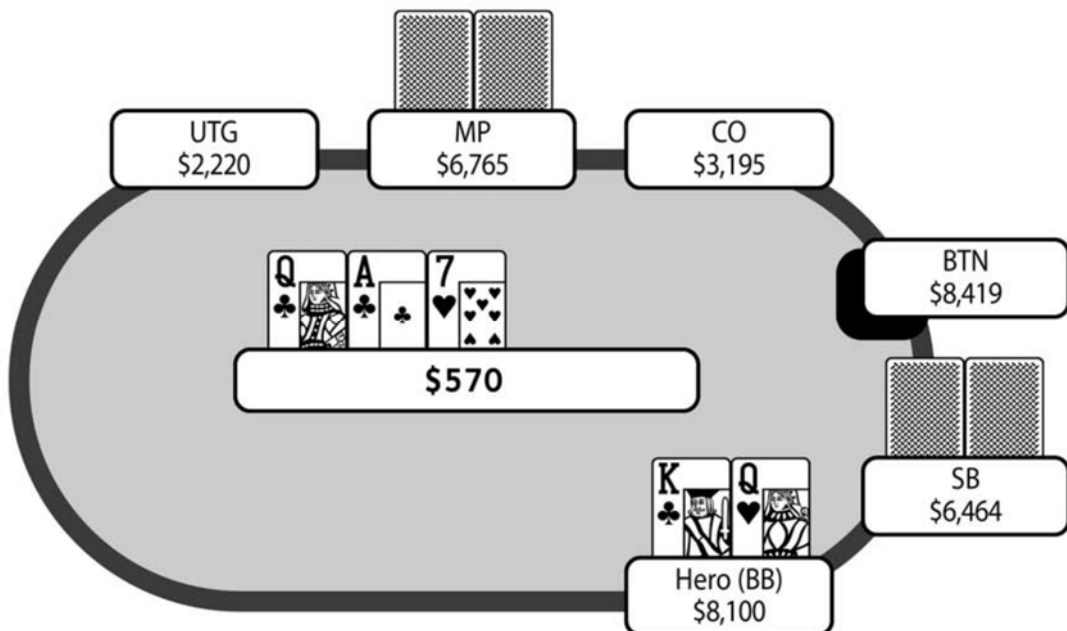

Я и малый блайнд чекаем, а хайджек заряжает 300 в банк 570. Малый блайнд фолдит. У меня солидная пара и колл кажется довольно очевидным, поскольку в случае рейза я получу экшн только от рук сильнее. На терн выходит $Q\clubsuit-A\clubsuit-7\heartsuit-A\heartsuit$. В банке 1,170 при эффективном стеке примерно 6,500. Я чекаю, и хайджек делает довольно скромную ставку 300, чуть более 25% от банка. Я нахожу этот сайзинг довольно странным, так как он не защищает

против дро, а также теряет возможность извлечь больше вэлью, если у хайджека сильная рука. Думаю, что у него редко здесь будет А-х. Скорее, это будет Q-х или что-либо слабее и, возможно, флэш-дро.

Колл кажется лучшим решением, поскольку он, по всей видимости, дает наилучшую возможность извлечь вэлью из этих слабых рук, а также минимизирует потери, если окажется, что противник «слоуплеит» А-х или какую-то другую серьезную руку типа сета. Если бы я был уверен, что флэш-дро составляют существенную часть его диапазона, было бы лучше сыграть рейз, но я не вижу особых причин так думать. Таким образом, я коллирую эту скромную ставку, и на ривер выходит $Q\clubsuit-A\clubsuit-7\heartsuit-A\heartsuit-8\clubsuit$.

В банке 1,770 при эффективном стеке 6,165. Если бы на ривер вышел абсолютный бланк, я бы склонялся к небольшому донк-бету, быть может около 700, чтобы попытаться получить вэлью от рук типа Q-х слабее или даже 7-х, которые могут попытаться блеф-кэтчить, поскольку у меня вполне может оказаться не доехавшее дро. Однако, когда закрывается флэш-дро, я предпочитаю чекать. Хайджек ставит 600, и я чувствую себя обязанным коллировать, поскольку помимо всего прочего он может с легкостью вэлью-бетить с Q-J или Q-10. Я коллирую, и он показывает $9\clubsuit-10\clubsuit$, которые поймали на ривере флэш.

Крис

Это отличная ситуация для вэлью-рейза на префлопе, и я бы ставил около 4ВВ, поскольку ты играешь без позиции. У лимпера здесь редко окажется сильная рука, и он будет коллировать с тонной рук, которые ты доминируешь, а на постфлопе часто будет принимать плохие решения. Кроме того, ты скорее всего выбьешь малый блайнд из раздачи и довольно часто выиграешь банк на сухих флопах типа А-х-х. Ты сказал, что немного беспокоишься о возможном столкновении с лимп-рейзом, но тебя это не должно заботить. Типичный игрок реже будет лимп-рейзить здесь, чем смотреть флоп в позиции, и если это случится, я буду уверен, что у моей руки большие проблемы против его диапазона, что позволит мне с легкостью сдать.

Тем не менее, ты чекаешь и выход флоп, на котором ты можешь с легкостью чек-коллить. Я не положу в диапазон противника много А-х рук, но даже если у него туз, он не сможет комфортно вэлью-бетить на трех улицах, разве что не выпадет еще один туз. На терн выходит еще один туз, что делает еще менее вероятным наличие у противника одного из двух оставшихся тузов, и он ставит 1/4 банка. Это очень странная ставка. Если бы у него была сильная рука, он бы попытался разогнать банк, разве что не пытается заманить тебя в ловушку с возможным фулл-хаусом, пытаясь оставить в раздаче все твои флэш-дро или спровоцировать от тебя вэлью-рейз с тузом (что я нахожу крайне маловероятным). Для максимизации вэлью я бы склонялся к рейзу на терне против худших Q-х рук, которые, на мой взгляд, составляют существенную часть диапазона твоего оппонента, а также с той целью, чтобы собрать с его дро. Если бы я сыграл таким образом и на ривер вышел бланк, я бы сделал небольшую ставку, чтобы получить вэлью от худших Q-х рук. Маленькая ставка может побудить противника исполнить с

не доехавшим дро, поэтому я бы ставил здесь с намерением коллировать рейз. Трефовый ривер – очень плохая для тебя ситуация, когда ты без позиции, но я, вероятно, чекал бы с намерением фолдить, поскольку ожидаю, что твои оппоненты возьмут ответные чеки со всеми руками, у которых есть шоудаун-вэлью. Слабые игроки, которым свойственно опен-лимпить, как правило, не превращают свои руки в блеф в подобных ситуациях.

Как сыграно, на ривере для тебя раздражающая ситуация, в которой обычно тебе придется заплатить, если у оппонента флэш. С его сайзингом у него все еще могут быть худшие дамы, и способ, которым он разыграл свою руку не подходит для туза, а намного более подходит случайному гатшоту с королем, например, K-J, K-10 или J-10. Ты получаешь здесь отличные шансы, и я совсем не виню тебя за колл.

Заключение

Я допустил ошибку на терне, не сделав рейз, и в некотором смысле превратил его крошечный контбет в успешный блок-бет. Думаю, главной проблемой здесь является ленивое мышление, когда я не совсем уверен в диапазоне противника, поскольку его сайзинг или линия кажутся нестандартными. Тем не менее, очень важно всегда оценивать диапазон противника и действовать соответствующим образом. В данном случае рейз был довольно очевидным.

Раздача 51

Размер 3-бета на префлопе

Игра: PokerStars \$50 Turbo 6-Max, Май 2013

Рука: K♠-A♦

Позиция: BTN

Игроков за столом: 6

Блайнды/анте: 100/200-25

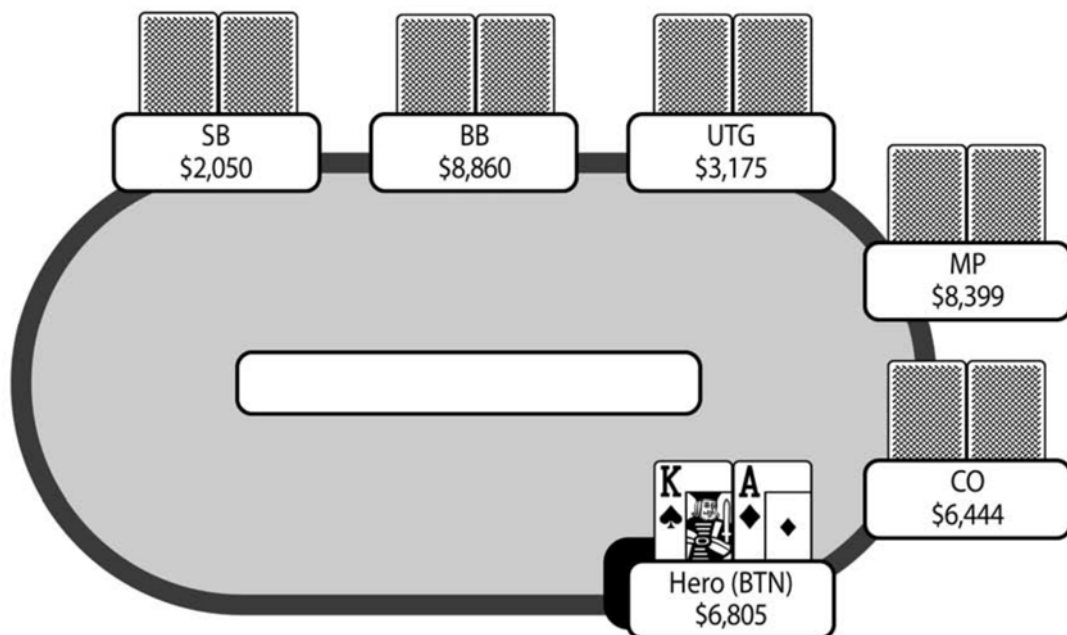

Префлоп: Герой на BTN с K♠-A♦

UTG фолд, MP рейз 400, CO фолд, Герой рейз 1,400, 2 фолд, MP колл 1,000

Флоп: (3,250) 8♦-7♣-8♠ (2 игрока)

MP чек, Герой бет 1,400, MP колл 1,400

Терн: (6,050) 8♦-7♣-8♠-J♠ (2 игрока)

MP чек, Герой чек

Ривер: (6,050) 8♦-7♣-8♠-J♠-A♥ (2 игрока)

MP чек, Герой бет 2,400, MP фолд

Байрон

Сейчас мы играем при блайндах 100-200-25. Все игроки за этим столом довольно активны, но меня не покидает ощущение, что они придерживаются прямолинейного стиля игры. Я на баттоне и справа от меня два крупных стека, и мы играем (по крайней мере, между нами тремя) при эффективном стеке около 30-35ВВ. Если один из этих игроков сделает рейз в 2ВВ, я думаю рассмотреть ре-рейз с любой рукой по двум причинам. Во-первых, в игре есть анте, что делает стилы и ре-стилы более прибыльными. Во-вторых, тот факт, что игроки кажутся активными, но прямолинейными, означает, что они скорее всего будут стилить с довольно широкими диапазонами, но выбрасывать на 3-бет большую часть своего диапазона опен-рейза.

Интерес относительно того, будет ли такая игра +EV с любыми двумя картами стал неуместным, поскольку мне сдали $K\spadesuit-A\spadesuit$. Хайджек действительно сделал рейз до 400, а катофф сфолдил. Я ответил 3-бетом до 1,400, и оба блайнда выбросили. Хайджек задумывается на некоторое время, а затем коллирует. Коллы в такой ситуации являются игрой, которую мне трудно читать, поскольку если бы я оказался на месте хайджека, у меня почти никогда не было бы рук, с которыми я стал бы коллировать, когда для колла необходимо вложить около 12.5% моего стека. Кроме того, хайджек играет без позиции, поэтому трудно представить, что он надеется прибыльно разыграть спекулятивную руку на постфлопе при таком маленьком соотношении стека к банку. Он может ставить ловушку с монстром или у него может быть сильный одномастный коннектор без туза, например, $K-Qs$, $K-Js$, $Q-Js$ и т.д. Если он не невежда, я не знаю, что еще у него может быть.

На флоп падают $8\spadesuit-7\clubsuit-8\spadesuit$. В банке 3,250 при эффективном стеке всего 5,380. Хайджек чекает. И хотя флоп не помог мне, он также не помог и любому «не монстру», которого я положил в его диапазон колла. Я ставлю небольшой контбет 1,400, планируя фолдить на его пуш. Я вполне могу использовать такой сайзинг с высокой парой, поэтому если он запушит, думаю, мне придется действовать прямолинейно, что в данном случае означает очевидный фолд. К моему удивлению, хайджек очень быстро коллирует. Теперь я совсем не понимаю, что у него может быть, поскольку флоп радужный и на нем нет никаких флэш-дро.

На терн выходит $8\spadesuit-7\clubsuit-8\spadesuit-J\spadesuit$, и хайджек чекает.

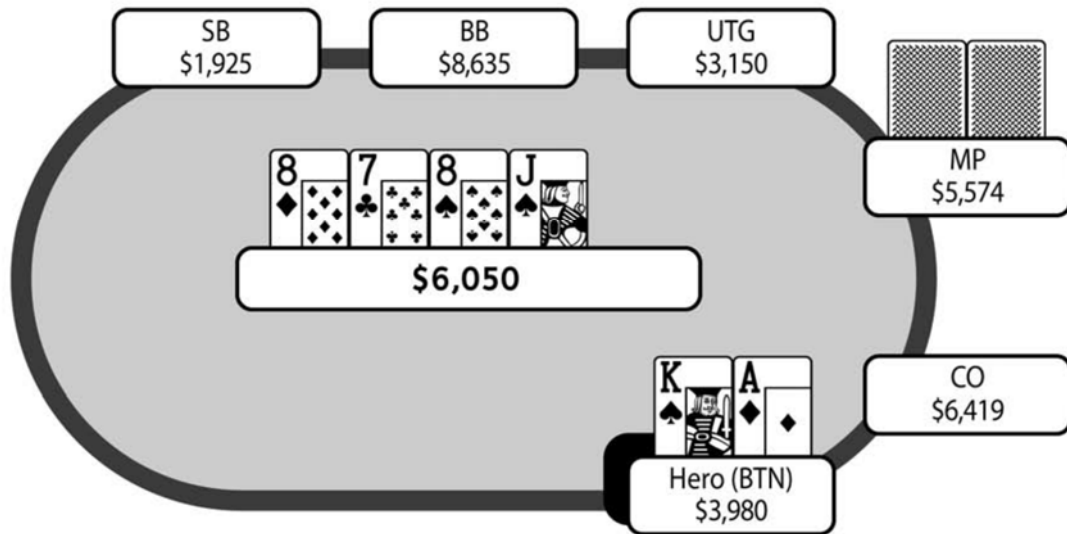

В банке 6,050, и у меня осталось всего 3,980, у хайджека больше. Я чекаю вдогонку, поскольку не совсем уверен в диапазоне хайджека, а загружать весь стек со старшим тузом мне не очень хотелось. На ривер выходит приятный 8♦-7♣-8♠-J♥-A♥, и хайджек снова чекает. Я ставлю 2,400, но не понимаю, почему выбрал именно такой размер ставки, хоть это и не имеет большого значения, так как хайджек мгновенно сдался. Быть может, я хотел получить вэлью от A-Q и A-10, но эти руки маловероятны, и они в любом случае заколлировали бы пуш. Ставка 2,400 выглядит странной. Возможно, мне следовало просто чекать или пушить.

Я нахожу эту раздачу непонятной, поскольку не могу представить, с чем хайджек мог коллировать на префлопе и флопе на приличную часть своего стека.

Крис

В этой раздаче ты сделал слишком большой 3-бет. Ты начал раздачу с 34BB, и твой стек является эффективным. Ты в позиции, поэтому не против колла оппонента, а твой 3-бет в 3.5 раза превышающий размер опен-рейз оппонента, вынуждает тебя рисковать 1,400, чтобы выиграть 850. Если со всеми своими 3-бетами ты используешь именно такой сайзинг, то он сработает очень часто, чтобы показывать прибыль, и твое позиционное преимущество будет в значительной степени избыточным, поскольку ты почти всегда вынудишь противника пушить или фолдить на префлопе. В данной ситуации я бы рекомендовал делать рейз близкий к размеру банку, поскольку ему нужно будет срабатывать лишь в половине случаев, чтобы показывать мгновенную прибыль. Это также поощрит противника коллировать без позиции с руками, которые ты доминируешь, позволяя тебе играть на трех улицах в позиции против более слабого диапазона, что является невероятно хорошей для тебя ситуацией.

В данной раздаче твой оппонент неожиданно коллирует. Диапазон колла такого большого 3-бета без позиции, как правило, очень узок, однако нередко ты сможешь выбить более сильные руки. Это выглядит так, будто ты привязываешь себя к банку на префлопе, поэтому оппоненту бессмысленно слоуплеить монстров типа тузов. Флоп $8\spadesuit-7\clubsuit-8\heartsuit$ не особо помогает диапазону противника, если только он не решил коллировать на префлопе с рукой типа 9-9, чтобы увидеть безопасный флоп и затем вложить оставшиеся фишки. Сейчас это очень неприятная для тебя ситуация, потому что твой 3-бет на префлопе создал крупный банк по отношению к размерам стеков. В центре стола примерно $2/3$ твоего стека. Теперь трудно играть бет-фолд, поскольку если противник запушит с рукой типа J-10 или 10-9s после твоего контбета, фолд будет большой ошибкой. Ты не далек от получения правильной цены даже против рук, таких как 9-9. Я бы просто ставил, привязывая себя к банку, например, половину банка, и коллировал олл-ин, если оппонент запушит.

В данной раздаче противник чек-коллит 1,400, и на терне $J\spadesuit$ в твоём стеке остается всего $2/3$ банка. На этой карте тебе, по сути, надо сдаваться и надеяться, что на ривере ты поймаешь короля или туза. Чек-колл противника на флопе довольно странен, но он мог запросто поймать на флопе монстра типа 8-8 или 7-7. На терне вы оба чекаете, и на ривер выходит туз. Я бы беспокоился относительно пуша противника на этой карте ривера, но шансы были бы слишком хорошими для фолда. Однако после его чека у тебя очень легкий пуш на вэлью. Здесь нельзя использовать другой сайзинг, поскольку тебе следует сделать так, чтобы твоя ставка выглядела наиболее блефовой, а ставка меньше олл-ина на такой карте ривера со стеком всего $2/3$ от банка выглядит очень сильно.

Заключение

Я нахожу этот пример очень поучительным, так как в середине раздачи обнаружил себя играющим лишь с А-хай, при этом разыгрываемый банк был весьма приличного размера. Более того, я рисковал существенной частью своего стека, и не понимал, что же я сделал неправильно. Как отмечает Крис, все свелось к выбору размера 3-бета на префлопе, что принесло мне немало проблем на постфлопе. Да, мой 3-бет был ужасно неправильным.

Раздача 52

Донк-бет на терне

Игра: PokerStars \$50 Turbo 6-Max, Май 2013

Рука: 10♠-J♦

Позиция: BB

Игроков за столом: 6

Блайнды/анте: 150/300-40

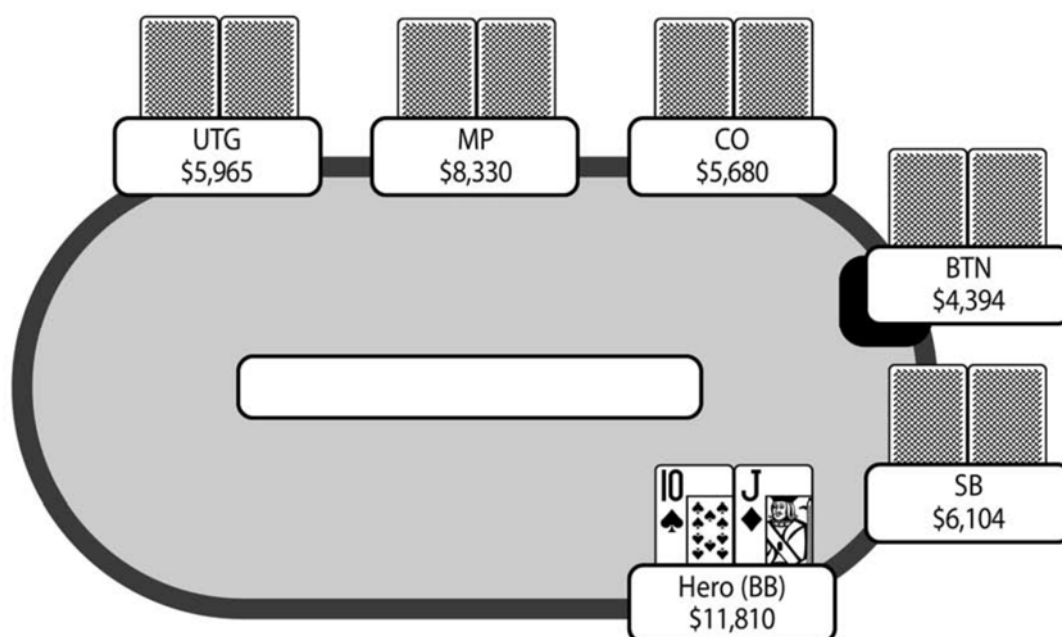

Префлоп: Герой на BB с 10♠-J♦

2 фолд, CO рейз 600, 2 фолд, Герой колл 300

Флоп: (1,590) 8♠-J♣-2♥ (2 игрока)

Герой чек, CO бет 500, Герой колл 500

Терн: (2,590) 8♠-J♣-2♥-10♦ (2 игрока)

Герой чек, CO чек

Ривер: (2,590) 8♠-J♣-2♥-10♦-Q♥ (2 игрока)

Герой чек, CO бет 1,240, Герой фолд

Байрон

Спустя некоторое время я становлюсь чип-лидером стола, за которым присутствует несколько коротких стеков. Блайнды 150-300-40, и катофф делает рейз до 600 при стеке 5,640. Все до меня фолдят, и я, будучи на большом блайнде, обнаруживаю у себя 10♠-J♦. Хотя и существует опасность попасть под доминацию, я коллирую без позиции, полагая, что шансы 4.3 к 1 очень хороши для защиты.

На флоп выходят 8♠-J♣-2♥. В банке 1,590 при эффективном стеке 5,040. Я чекаю, и катофф ставит очень скромный контбет 500, менее 1/3 банка. После некоторых размышлений я решаю коллировать. Очевидно, мне также стоит рассмотреть рейз или пуш. Вероятно, нет никакой разницы, какой из вариантов я выберу, поскольку при таких размерах стеков, если я сыграю рейз, я привяжу себя к банку, чтобы в любом случае коллировать пуш. Я не хочу рейзить, так как очевидно, получу колл только от рук сильнее, у меня будет минимальное эквити в банке.

На терн выходит 8♠-J♣-2♥-10♦, что дает мне две топ-пары.

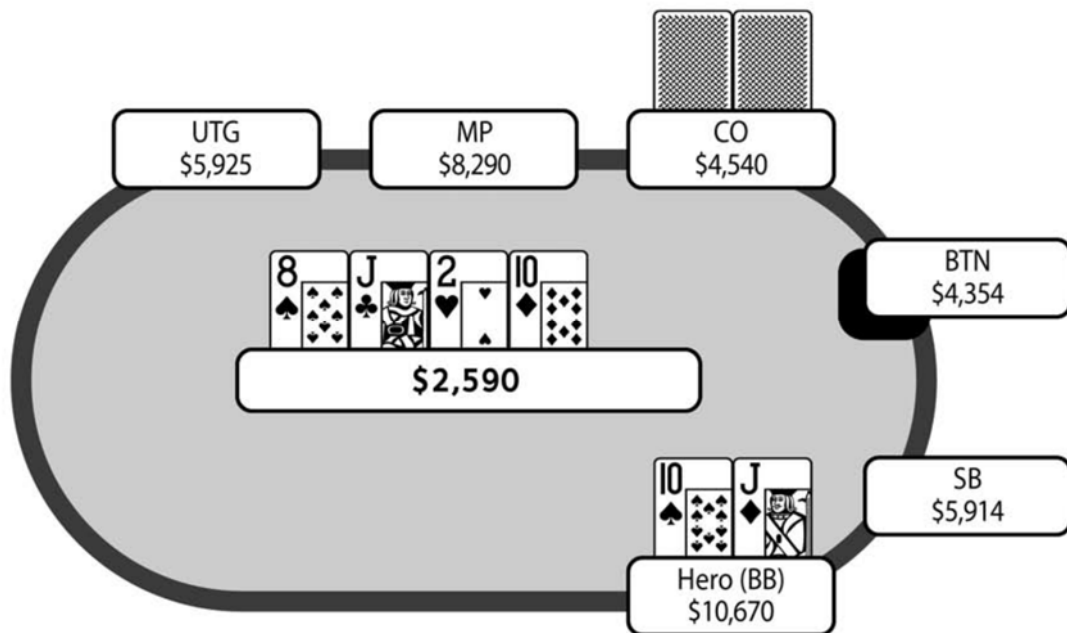

И хотя борд достаточно связанный, действительно плохими картами на ривере для меня будут дамы и девятки (и возможно семерки). Поэтому я чекаю, надеюсь, что он снова поставит со слабой рукой, чтобы попытаться выбить мои 8-х или другие слабые руки. Однако катофф довольно быстро чекает.

На ривер выходит 8♠-J♣-2♥-10♦-Q♥ – не та карта, которую я хотел увидеть. Я размышляю на счет небольшого блок-бета около 700, планируя фолдить на рейз. Но в итоге я передумал, поскольку не вижу колла от более слабых рук – даже A-Q будет трудно нажать колл, поскольку я коллировал на префлопе, а последовательно вышедшие на терне и ривере 10 и Q должны очень хорошо помогать моему диапазону. Поэтому я чекаю. Катофф ставит

1,240 в банк 2,590, и после недолгих размышлений я выбрасываю. Вполне вероятно, что у катоффа есть девятка, поэтому его чек на терне вполне объясним – он попал в стрит-дро. Кроме того, у него конечно же могут быть А-К, которые попали на ривере в натс. Я не вижу у него руку слабее моей, которую он превращает в блеф.

Может показаться, что я просто похоронил эту руку. Быть может, мне следовало просто чек-пушить на флопе, так как я играл без позиции. Да и вообще, с моей рукой сложно получить какое-либо вэлью на терне и ривере.

Крис

В данной раздаче у тебя довольно стандартная защита с J-10o против диапазона опен-рейза катоффа. Противник начинает раздачу с 19BB, и ты видишь флоп 8♠-J♣-2♥, который является для тебя невероятно благоприятным, и при такой глубине стека это, по сути, натсы. Твой оппонент ставит контбет менее 1/3 банка, и ты коллируешь, однако небольшой рейз был бы более эффективным. Когда ты просто коллируешь ставку на флопе, ты позволяешь противнику с большей легкостью реализовать его эквити с одной или двумя оверкартами, поскольку из-за позиции у него практически всегда будет возможность взять бесплатную карту на ривере. Небольшой рейз на флопе также может спровоцировать от него пуш с любыми стрит-дро, 8 или даже с абсолютным блефом с одной оверкартой, если он не поверит в твой чек-рейз на флопе.

На терн выходит 10, которая еще сильнее связывает борд и кладет на него кучу стритов. Твоя рука на этой карте усиливается до двух топ-пар, но сейчас ты уязвим для многих риверов. Кроме того, на такой карте терна твоему оппоненту будет сложно блефовать, так как 10 хорошо подходит твоему диапазону. На терне ты можешь ставить донк-бет, лишая оппонента возможности пот-контролировать с кучей рук с хорошим эквити, с которыми он часто будет брать бесплатную карту, например, с А-Q, Q-10 и J-9. С большинством своих сильных рук противник, вероятно, запушит после твоего донк-бета на терне как для вэлью, так и для защиты, например, с тузами или королями, и будет коллировать с руками, у которых есть эквити, поэтому тебе не следует позволять ему тянуть всевозможные дро. Для баланса ты можешь донкать с 8-х комбинациями и пушить на бланковых риверах, то есть ставить с руками, с которыми тебе не хотелось бы чек-коллить на терне. Поэтому, сделав ставку, ты не будешь заблефован этими руками на терне или не будешь перетянут рукой, которая не станет продолжать после твоей ставки.

На ривере у тебя очень легкий чек-колл. Твои две пары, вероятно, все еще хороши, но не настолько, чтобы вэлью-бетить на таком борде. Сейчас ты проигрываешь любой 9, А-К и Q-10. Все эти руки будут вэлью-бетить после чека. Однако ранее мы определили, что большая часть диапазона противника, с которой он чекал вдогонку на терне, будет полным воздухом, поэтому он может посчитать себя обязанным блефовать на столь страшной карте ривера, а не просто полностью сдаться. Поставив полбанка, противник дает тебе отличные шансы на колл. Ты будешь впереди чаще чем в 33% случаев, необходимых для +EV колла на ривере.

Заключение

Мне очень нравится, как Крис определяет способ, с помощью которого он хочет разыграть свой диапазон на терне. Мне особенно нравится идея донк-бета на терне и с более слабыми руками типа 8-х с последующим пушем на бланковых риверах. Чек на терне катастрофичен, поскольку теперь противник получает возможность забесплатно реализовать свое эквити.

4. Full Tilt «Rush»

Следующие пять рук взяты из турбо турнира Rush, сыгранного на Full Tilt Poker. Эти турниры играют в стиле «rush», где игроки перескакивают с одного стола на другой, как только нажмут кнопку фолд. Rush покер – разновидность покера, быстро набирающего популярность. В других покер-румах они называются по-разному, например, на PokerStars этот вид покера носит название «Zoom», на Party Poker «Fastforward».

Формат Rush используется преимущественно в кэш играх, однако в турнирах он также нашел широкое применение. Рассмотренный здесь турнир – это турнир с возможностью совершать несколько входов одновременно, где каждый игрок может внести до 4 бай-инов (обратите внимание, это не то же самое, что и ре-бай турнир). Начальные стеки очень короткие, каждый игрок получает по 300 фишек, а первый уровень блайндов составляет 15-30 (т.е. стеки по 10BB). Однако при разрешенных 4 бай-инах, часто случается, что ты очень быстро проигрываешь пару бай-инов, но с другими «живыми» бай-инами можешь наколотить, скажем, 1,000 фишек. Как правило, такие турниры играют при эффективных стеках 20-30BB. Таким образом, эти турниры выглядят так же, как и турбо турниры за \$50-\$60. Они являются отличной практикой игры с коротким стеком.

Рассмотренный в этой книге турнир набрал порядка 200 участников и проводился в формате 6-мах. Практический эффект состоит в том, что когда в турнире остается мало игроков, вы часто будете оказываться за столом с пятью или даже четырьмя игроками. Приближаясь к финальному столу, нередко вы будете играть за 3-мах столами. Финальный стол играется в обычном режиме. В этом турнире я закончил вторым, заработав примерно \$800.

Раздача 53

Оказываем давление после донк-бета

Игра: Full Tilt \$26 Rush 6-Max, Февраль 2014

Рука: A♥-9♥

Позиция: UTG

Игроков за столом: 6

Блайнды/анте: 60/120-15

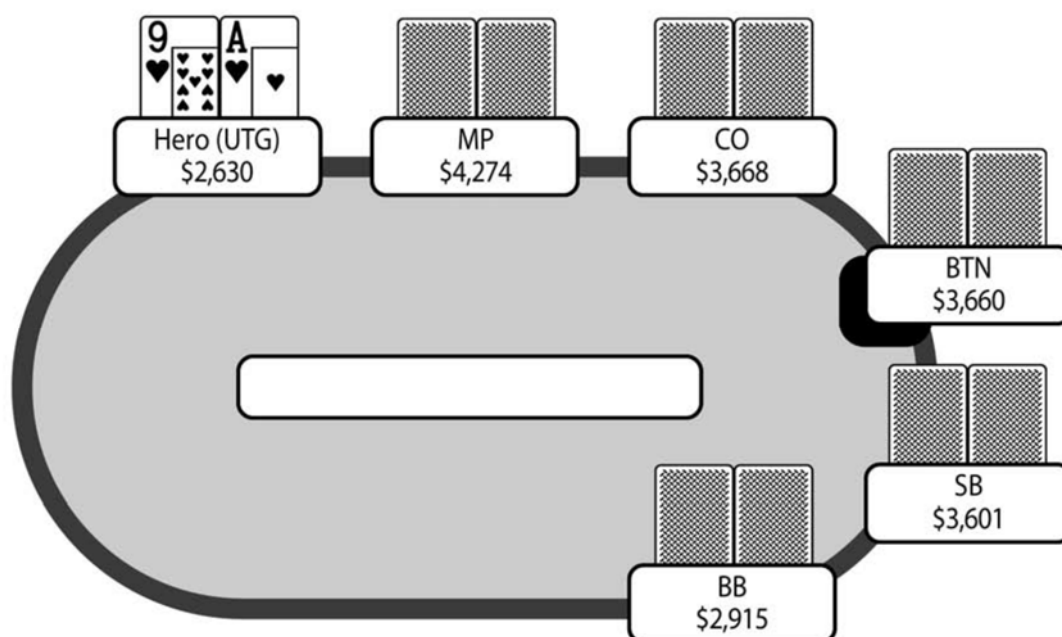

Префлоп: Герой на UTG с A♥-9♥

Герой рейз 240, 4 фолд, BB колл 120

Флоп: (630) Q♥-5♦-2♣ (2 игрока)

BB бет 315, Герой рейз 750, BB фолд

Байрон

За этим столом у меня короткий стек, примерно 21BB, хотя если при расчетах учитывать анте, то он уменьшится до 15BB. Сидя на UTG за 6-max столом, я сделал рейз до 2BB с A-9s. Рейз мне нравится больше чем пуш (хотя пуш должен быть прибыльным), поскольку у меня одномастная рука и она хорошо попадает во флоп. Кроме того, хоть это и не произойдет очень часто, если кто-то запушит, и кто-то другой заколлирует, я с легкостью выброшу.

Все до большого блайнда выбрасывают, и он коллирует. Мы получаем флоп Q♥-5♦-2♣, и большой блайнд ставит донк-бет примерно 1/2 пота.

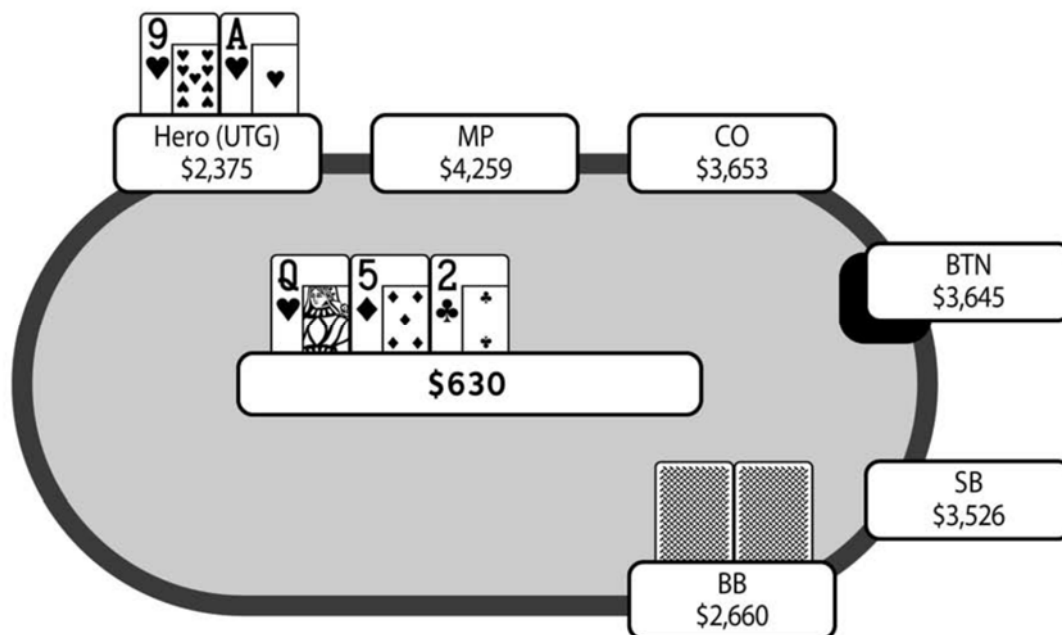

Я думаю, что в его диапазоне редко окажутся Q-х руки, поскольку если он не сыграет чек-рейз с такой сильной рукой, то потеряет вэлью. Бординтер радужный, поэтому у него не может быть флэш-дро. Таким образом, приличная часть его диапазона донк-бета будет состоять преимущественно из слабых готовых рук, например, 6-5, 7-5 и слабых дро типа 6-4 или даже 3-4, если на префлопе он действует ультра-лузово. Также у него может быть несколько монстров, с которыми он ставит ловушку, а иногда полный воздух. В целом, мне трудно представить, что этот флоп хорошо подходит его диапазону префлоп колла.

Так как у него нет Q-х, а у меня есть бэкдорный флэш и «оверкарты», то я никогда не выброшу на донк-бет без определенного ридса. Колл – неплохой вариант, но если на терн выпадет бланк, и он поставит снова, мне придется сдаться. Я предпочитаю рейзить до 750, изображая Q-х. Если он выбросит более чем в 45% случаев, тогда я покажу мгновенную прибыль, и полагаю, что он будет фолдить все, кроме рук, с которыми ставил ловушку, а они должны составлять очень маленькую часть его диапазона.

Кроме того, если я сыграю рейз, и он заколлирует, меня все еще могут усилить 9, туз или черва – все эти карты принесут мне много аутов на ривере. В целом, мой план (если оппонент заколлирует) состоял в том, чтобы пушить на любом терне, который не должен ему помогать, поскольку несмотря на то, что у него большой стек, я могу покалечить его, и не думаю, что он вложит около 75% своего стека с рукой типа 6-5 или с любой другой высокой картой, в которую попадет на терне.

Крис

Вероятно, с такой рукой за столом с девятью игроками я бы опен-фолдил, хотя за столом 6-мах вполне нормально открыть ее. Я против опен-пуша с такой рукой и при таком стеке из позиции UTG, поскольку вознаграждение за выигрыш банка не окупит риска (особенно потому, что в случае колла ты, как правило, попадешь под доминацию). Когда все сфолдили до большого блайнда, а тот заколлировал, ты оказываешься в отличном положении, так как будешь разыгрывать банк в позиции и с инициативой в раздаче. Q♥-5♦-2♣ – очень сухой флоп, и я ожидаю, что контбет принесет мгновенную прибыль.

Однако большой блайнд неожиданно ставит полбанка. На таком сухом борде это очень странная линия, поскольку он должен ожидать, что в подобной ситуации ты почти всегда будешь ставить контбет. Следовательно, это делает бессмысленным донк-бет с сильной рукой, а это значит, что у него в большинстве случаев окажется маргинальная рука, либо он просто хочет забрать банк с полным воздухом. Я ожидаю, что твой туз здесь достаточно часто будет впереди, чтобы ты мог прибыльно коллировать и смотреть терн в позиции. Однако твое решение рейзить с намерением пушить на многих тернах (в случае колла) с маргинальной рукой типа A-9 является еще более прибыльным.

Я могу предположить, что сделав ставку на флопе, противник разыгрывает подобным образом 5 или мелкую/среднюю пару, с которыми сфолдит на пуш терна, тогда как в случае твоего колла, он может решить чек-коллить терн и ривер, в зависимости от карт, которые лягут на этих улицах.

Одна из проблем рейза на флопе состоит в том, что борд настолько сухой, что если бы у тебя была сильная рука типа A-A, K-K, A-Q или сета, ты бы вероятно просто коллировал ставку на флопе. Тебе не нужно беспокоиться о защите, а стеки настолько короткие, что мысли о том, как вложить все деньги в центр стола на постфлопе, будут излишними. Так как оппонент ставит на таком флопе, я не думаю, что он является достаточно хорошим игроком, чтобы понять это, и поэтому я согласен, что твой рейз на флопе с намерением пушить на многих картах терна является наилучшей линией.

Заключение

В начале турнира я бы вероятно сдался или заколлировал донк-бет. Тем не менее, подобные ставки, особенно от слабых прямолинейных игроков почти всегда указывают на слабую руку, которая не выдержит давления. На таких игроках всегда нужно оказывать давление. И зная об этом, позвольте себе немного творческой игры: с сильной рукой Q-x и тайтовым имиджем донк-бет против игрока, который выглядит агрессивным и компетентным должен работать очень хорошо.

Раздача 54

Уход от очевидной линии

Игра: Full Tilt \$26 Rush 6-Max, Февраль 2014

Рука: 4♥-4♣

Позиция: SB

Игроков за столом: 5

Блайнды/анте: 100/200-20

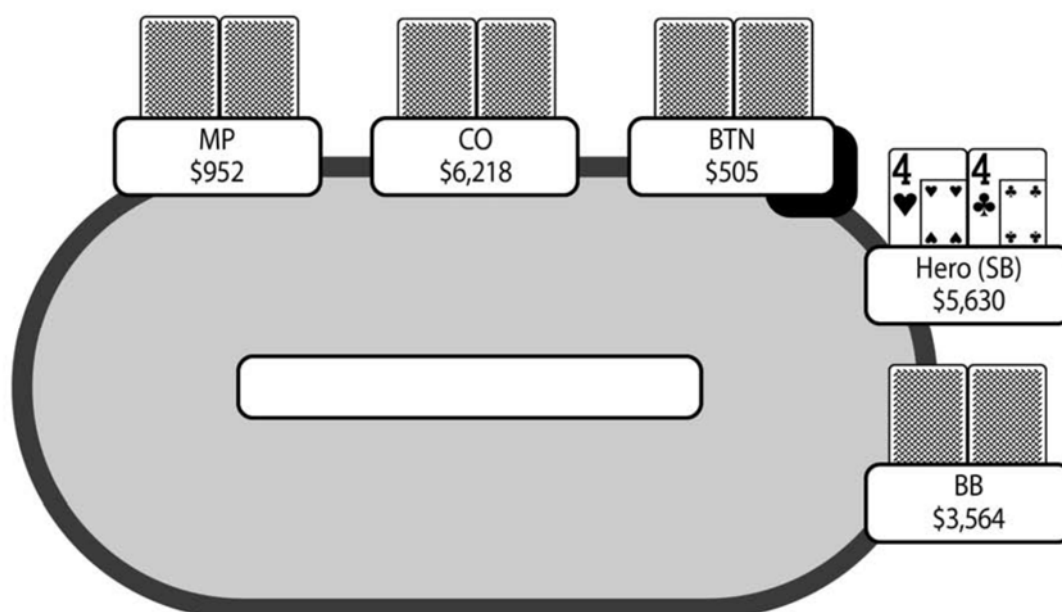

Префлоп: Герой на SB с 4♥-4♣

MP пуш 952, 2 фолд, Герой колл 852, BB колл 752

Флоп: (2,956) 10♥-Q♥-4♦ (3 игрока, 1 в олл-ин)

Герой бет 600, BB колл 600

Терн: (2,956, побочный банк 1,200) 10♥-Q♥-4♦-8♥ (3 игрока, 1 в олл-ине)

Герой чек, BB чек

Ривер: (2,956 побочный банк 1,200) 10♥-Q♥-4♦-8♥-5♠ (3 игрока, 1 в олл-ине)

Герой бет 800, BB фолд

Байрон

Короткий стек с позиции UTG пушит 4.5BB. Я на малом блайнде с 4-4, и все до меня фолдят. У большого блайнда приличный стек, хотя у меня стек больше. Я не хочу фолдить, так как знаю, что первоначальному рейзеру нужно рисковать, и 4-4 будут небольшим фаворитом против его очень широкого диапазона. В банке приличное количество мертвых денег, поэтому хэдс-ап против UTG будет отличным завершением.

Очевидно, пуш с целью не впустить в раздачу большой блайнд, также хорошая опция. Однако я не уверен на счет этой линии, поскольку если большой блайнд проснется с сильной рукой, я окажусь в плохой ситуации – хотя это случится лишь в 5% случаев (т.е. когда у него окажется пара 55+. Если же он заколлирует с А-К и т.д. это будет не важно, поскольку тогда я буду небольшим фаворитом). Исходя из этих соображений, я решаю коллировать и в случае пуша фолдить, так как положу его на очень узкий диапазон, что-то вроде 7-7+, А-10s+ и А-Jo+. Против этого диапазона я буду плохо стоять из-за всех его оверпар.

Недостаток колла в том, что теперь большой блайнд получает довольно неплохие шансы на колл и просмотр флопа. Если это произойдет, я буду без позиции с рукой, которая плохо попадает во флоп. Но так как для колла ему нужно вложить почти 20% его стека, я не ожидаю, что он будет коллировать и поэтому у него остается только два варианта – пушить или фолдить. Однако он просто коллирует.

К счастью, на флоп выходят Q♥-10♥-4♠, и я ловлю сет. Комбинация Q♥-10♥ делает борд слегка дровяным, поэтому мне нужно защищаться, и я ставлю 600 в пустой побочный банк. Большой блайнд думает некоторое время, а затем коллирует.

8♥ на терне не является идеальной картой, поскольку помогает флэшу, как и J-9, хотя последняя комбинация маловероятна. Я решаю чекать (планируя коллировать), чтобы оставить его диапазон широким. Если я поставлю, то обычно выбью его 10-х руки и даже возможные Q-х руки, но мне важно оставить их в раздаче, поскольку у них небольшой дро-потенциал. Я понимаю, что могу дать оппоненту некоторые бесплатные ауты, но думаю, это стоит того, чтобы оставить его худшие руки в раздаче.

Когда на ривер выходит бланк, я пытаюсь подобрать довольно небольшой размер ставки, чтобы получить колл от Q-х и 10-х, но большой блайнд выбрасывает. UTG показывает А-8 и я забираю банк.

Крис

Коллировать пуш UTG и фолдить на ре-пуш большого блайнда – это плохая линия. Ты вложишь 4.5BB и выбросишь, когда тебе нужно доставить лишь 14BB. Даже если в диапазоне большого блайнда будут 7-7+, А-10s и А-Jo+, у него гораздо больше комбинаций оверкарт, чем оверпар. Таким образом, в большинстве случаев ты сдашься на коинфлип, даже несмотря на то, что получишь правильную цену. Я не советую коллировать пуш UTG, а затем коллировать ре-пуш большого блайнда, потому что ты не хочешь провоцировать пуш большого блайнда с оверкартами или руками типа 5-5.

Кроме того, маловероятный, но возможный недостаток флэт-колла UTG в том, что иногда большой блайнд будет коллировать. Тогда ты будешь разыгрывать банк без позиции с рукой, которая в большинстве случаев плохо попадает во флоп, и позволишь другой случайной руке играть с позицией на тебя. В данной ситуации есть высокая вероятность, что ты будешь играть против трех или четырех оверкарт, что сделает твой изначальный колл минусовым.

Альтернативой является простой пуш на префлопе. У большого блайнда всего 19BB, таким образом, даже если он будет знать твою руку, пуш будет неэксплуатируемым. Действуя таким образом, ты также не будешь беспокоиться, что большой блайнд войдет в раздачу за 4BB и увидит флоп в позиции против твоей маргинальной руки. Пуш увеличит дисперсию, поскольку в случае колла большого блайнда, ты будешь выставаться либо против оверкарт, либо против оверпар. Однако это не так плохо, как может показаться, так как существенная часть диапазона оверколл большого блайнда состоит из сильных оверкарт, против которых ты будешь небольшим фаворитом. Фактически, твое общее эквити против диапазона, который ты ему дал – 36.54%. Выигрыш этого банка в случае оверколл большого блайнда создаст тебе отличное турнирное положение. Проигрыш банка покалечит твой стек, но у тебя все еще останется 10BB, которых будет более чем достаточно для новой «раскрутки». Турнирные выплаты, как правило, ориентированы на глубокий проход, что заставляет игроков рисковать и принимать сильно-дисперсионные решения с целью построения крупного стека.

Как сыграно, на этом борде ты можешь получить три улицы вэлью от дамы или 10. Вероятная рука большого блайнда – K-Q или Q-J, и с его точки зрения, ты можешь полу-блефовать с приличным количеством рук, что оправдывает его колл-даун. Карта терна, закрывающая флэш, далеко не идеальна для твоей руки, но при такой глубине стека ты все же должен задвинуть все свои деньги в центр стола. Давать противнику бесплатную карту с вероятностью выхода на ривере четвертой червы – не самое лучшее решение.

Заключение

В ретроспективе, пуш на префлопе с 4-4 является довольно очевидной линией, и я не понимаю, почему не сделал этого. Линия, которую я выбрал, выглядит немного необычной. На тот момент мне казалось, что термин «играть хорошо» требует более сложных розыгрышей, тогда как простой прямолинейный пуш является наиболее разумным вариантом. В этой книге есть небольшая повторяющаяся тема, суть которой состоит в том, что я постоянно усложняю себе жизнь поиском игры на постфлопе, избегая довольно очевидных пушей на префлопе. В результате, я просто оказываюсь в неприятных постфлоп ситуациях, где вероятность совершения ошибок сильно возрастает.

Раздача 55

Ре-рейз с любыми двумя картами

Игра: Full Tilt \$26 Rush 6-Max, Февраль 2014

Рука: 4♠-K♥

Позиция: BTN

Игроков за столом: 4

Блайнды/анте: 120/240-25

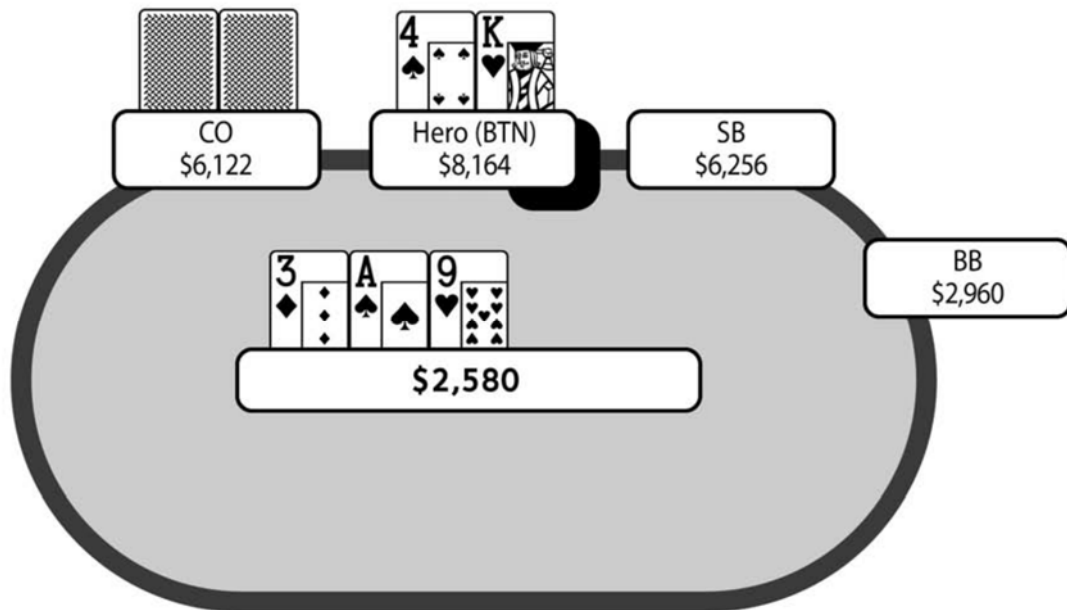

Префлоп: Герой на BTN с 4♠-K♥

CO рейз 480, Герой рейз 1,060, 2 фолд, CO колл 580

Флоп: (2,580) 3♦-A♠-9♥ (2 игрока)

CO чек, Герой бет 960, CO фолд

Байрон

До сих пор катOFF был довольно активным. После его мини-рейза я решаю сделать блефовый 3-бет со своей мусорной рукой, поскольку кладу его на довольно широкий диапазон. У меня самый большой стек за столом, и если блайнды сдадутся, я буду играть хэдс-ап в позиции против катOFFа. Так как он играет с широким диапазоном, а я угрожаю всему его стеку, я думаю, что он будет пушить в меня только с премиум руками, которые должны составлять незначительную часть его диапазона открытия. Например, он может открываться с 30% диапазоном, но пушить на мой рейз только с чем-то вроде 7-7+, A-J+ и A-10s+, что является 7.5% диапазоном. Если так, тогда

он будет фолдить примерно в 75% случаев (или, по крайней мере, не пушить). Блайнды будут коллировать с очень узкими диапазонами. Поскольку я ставлю 1,060, чтобы попытаться забрать банк 940, мне нужно получать фолд в чуть более половине случаев. Если я точно определил его диапазон, тогда очевидно, что математика здорово работает на меня.

Малость неожиданно, но он коллирует. Это не плохо, поскольку я думаю, что на флопе он часто будет играть пуш или фолд, и поэтому небольшой контбет сделает свое дело в подавляющем большинстве случаев. Невероятно сухой флоп 3♦-A♠-9♥ идеален, и он чек-фолдит на небольшой контбет.

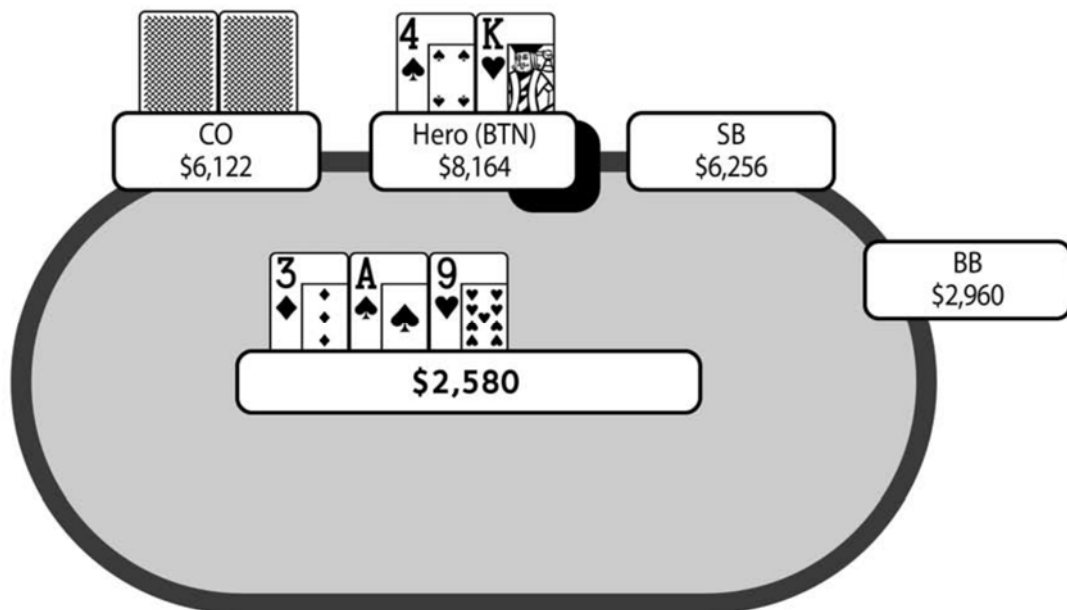

Если бы на такой доске он заколлировал контбет, тогда я с высокой долей вероятности снова поставил бы на терне. У него практически невозможна премиум рука (все сильные А-х комбинации всегда будут пушить на префлопе), поэтому зачастую у него окажется 9-х рука, и он почти всегда выбросит под давлением, так как в моем диапазоне будет много тузов.

Крис

Мне нравится этот мув, когда оппонент рейзит с таким размером стека, потому что при столкновении с 3-бетом катOFF будет пушить или фолдить в подавляющем большинстве случаев, а не коллировать без позиции со стеком 30BB. Таким образом, тебе не нужно беспокоиться об играбельности твоей руки на постфлопе. Если бы ты был на малом блайнде, а не на баттоне, такая игра была бы более рискованной, поскольку твой оппонент будет намного чаще коллировать и смотреть флоп в позиции. Поэтому, намного важнее учитывать отсутствие играбельности на постфлопе у руки К-4, когда ты определяешь, делать такой ре-рейз или нет. Небольшой плюс использования руки типа К-4 для 3-бета в позиции заключается в том, что у твоего оппонента

реже окажутся А-К или К-К – две руки, которые определенно будут продолжать.

Я не советую делать так каждый раз, когда у тебя окажутся К-4, поскольку вскоре твои оппоненты поймут, что ты ре-рейзишь слишком часто и подстроят свои диапазоны пуша, чтобы эксплуатировать тебя. Однако с хорошим имиджем и хорошим ридсом относительно того, насколько часто СО рейзит, твой ре-рейз будет прибыльным.

Когда катOFF коллирует твой ре-рейз, ты можешь сузить его диапазон до высоких одномастных коннекторов от 9-8 до К-Q, поскольку они очень хорошо попадают во флоп, учитывая цену, которую он получает для колла на префлопе, но они недостаточно сильны для пуша на префлопе. И хотя флоп А-9-3 не помогает твоей руке, он очень сильно подходит твоему диапазону, поскольку у тебя должно быть много хороших тузов. Что более важно, это очень плохой флоп для его диапазона. Если он заколлирует на флопе, я согласен, что у него чаще окажется 9-х рука, чем туз, потому что ожидаю, что с большинством тузов на префлопе он будет пушить или фолдить. Таким образом, второй баррель должен быть очень прибыльным. На вторую ставку он почти всегда выбросит 9-х руки, поскольку твой диапазон состоит из большого количества сильных рук с топ-парой.

Заключение

Ключевыми факторами в этой раздаче являются динамика стола и размеры стеков. С мусорной рукой типа К-4 можно фолдить на автомате. Однако 3-бет является очень простым +EV мувом, который легко пропустить, особенно играя много столов.

Раздача 56

Недостаточная репрезентация своей руки

Игра: Full Tilt \$26 Rush 6-Max, Февраль 2014

Рука: J♥-Q♥

Позиция: BTN

Игроков за столом: 3

Блайнды/анте: 140/280-25

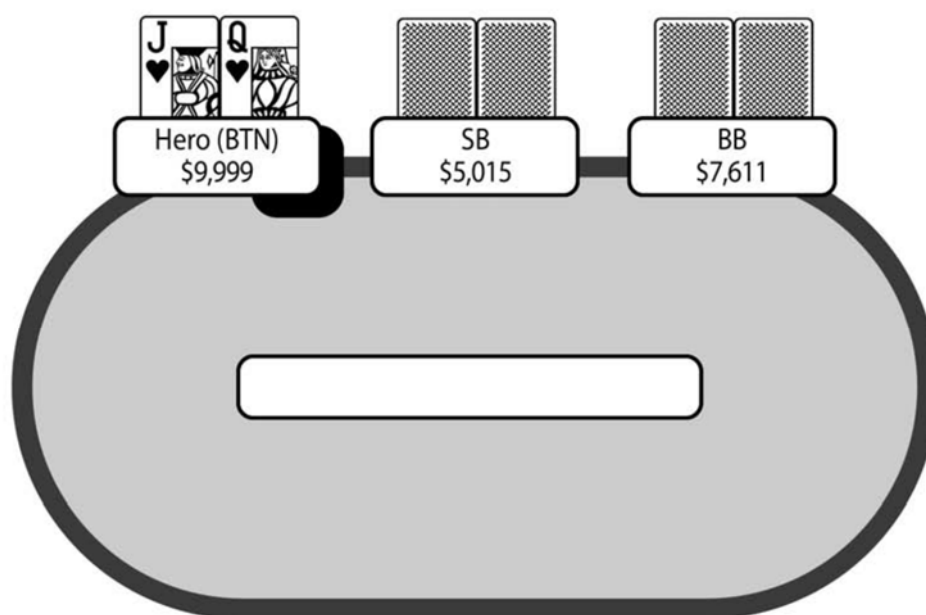

Префлоп: Герой на BTN с J♥-Q♥

Герой рейз 560, 1 фолд, BB колл 280

Флоп: (1,335) J♣-9♣-9♦ (2 игрока)

BB чек, Герой чек

Терн: (1,335) J♣-9♣-9♦-5♥ (2 игрока)

BB бет 760, Герой колл 760

Ривер: (2,855) J♣-9♣-9♦-5♥-Q♦ (2 игрока)

BB бет 1,960, Герой колл 1,960

Байрон

В турнире осталось около восьми участников, и теперь Rush формат создает много столов по три игрока, и мы ожидаем вылета двух участников, чтобы усесться за финальным стол.

Я делаю мини-рейз с баттона с $Q♥-J♥$ и получаю колл от большого блайнда. И хотя у меня больше фишек, в целом у нас аналогичные размеры стеков. На флоп выходят $J♣-9♣-9♦$, и большой блайнд чекает. Хотя я и попал во флоп, он также хорошо подходит его диапазону, поскольку у него, вероятно, будет много рук с двумя картами от 9 до короля. Таким образом, зачастую у него будет либо хорошая готовая рука, либо приличное дро.

Поэтому я решаю чекать вдогонку. Если я поставлю, и он запустит, я окажусь в сложном положении и не буду знать, что делать. Вероятно, я буду фолдить, хоть и не рад этому.

На терн выходит абсолютный бланк, большой блайнд ставит половину пота, и для меня это легкий колл.

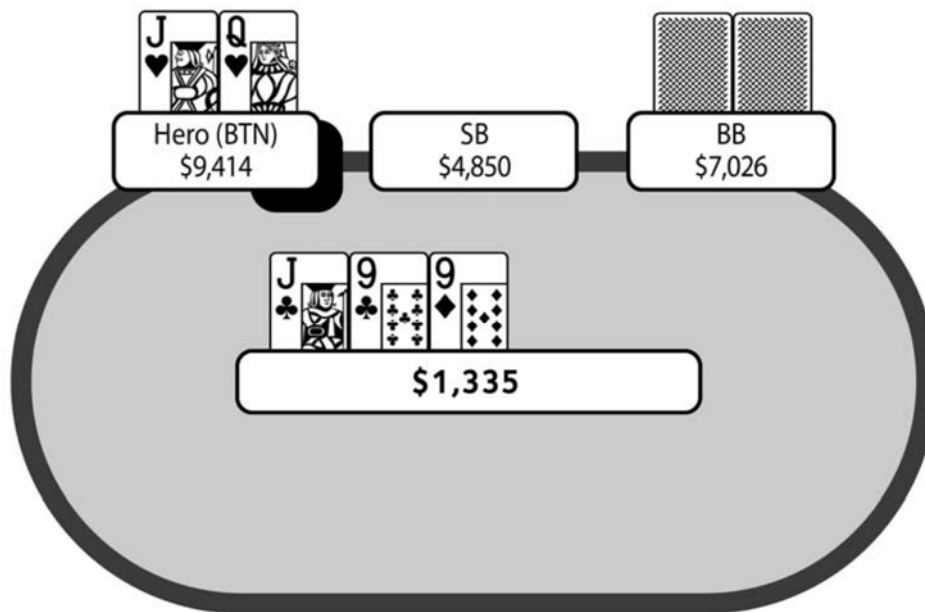

На ривер выходит дама, и он ставит приблизительно $2/3$ банка. На самом деле, прежде чем заколлировать, я задумался на некоторое время, поскольку не думал, что буду впереди диапазона, который баррелит на терне и ривере, даже не смотря на проявленную мной слабость на флопе, когда я сыграл чек. Однако, он вполне может «взэлю-бетить» с $Q-10$ или $K-Q$, или у него может быть абсолютный блеф. Я коллирую, и он открывает $10-9$, которые поймали на флопе трипс. Кроме того, мне не нравится идея хиро-коллов в таких турбо турнирах.

Если бы я был ориентированным на результат, я был бы доволен, поскольку сохранил много фишек, сыграв чек на флопе. Однако я мог упустить определенное вэлью от его дро и слабых готовых рук, поэтому не уверен на счет принятого решения на флопе.

Крис

Я бы ставил стандартный контбет, поскольку в его диапазоне намного больше рук, которые заколлируют ставку на флопе, и которые ты бьешь по отношению к рукам, которые бьют тебя. Я ожидаю, что все оверпары и А-Ј будут 3-бетить на префлопе. Остаются только 9-х и К-Ј, которые в данный момент впереди тебя. Кроме того, здесь есть много флэш-дро и стрит-дро, с которых тебе нужно добирать.

Недостаток контбета в том, что тебе будет трудно выбросить, если ты позади, поскольку противник может агрессивно разыгрывать сильное дро. Кроме того, игра на стек и проигрыш оставят тебе менее 10ВВ, в результате чего твой стек станет очень коротким. По этим двум причинам я не против чека вдогонку с целью контроля банка.

После твоего решения чекать вдогонку на флопе ты будешь сдаваться только на нескольких картах терна и ривера. Ты недостаточно репрезентируешь свою руку, а это значит, что твой оппонент часто попытается выбить блефом твой предполагаемый туз или среднюю карманную пару.

Разномастная 5 на терне – великолепная для тебя карта: абсолютный бланк и легкий колл. Разномастная дама на ривере очень интересная карта. На этой карте ты бьешь все флэш-дро, кроме 10♣-8♣ и все прочие руки кроме 9-х, 10-8 и К-10. Если бы противник сделал небольшую ставку на ривере, я бы склонялся к рейзу на вэлью, положив его либо на валета, который пытается поставить блок-бет, либо на даму. Но вместо небольшой ставки противник заряжает 2/3 банка. У тебя легкий колл по нескольким причинам. Во-первых, ты проявил слабость, и это очень страшная карта для большей части твоего диапазона. В такой ситуации очень сложно коллировать с мелкой парой или каким-либо тузом, кроме А-Q. Поэтому я думаю, что он попытается блефовать с любым не доехавшим флэш- или стрит-дро. Противник вполне может вэлью-бетить с худшей рукой, например, К-Q или Q-10, или ставить тонкий вэлью-бет с валетом.

Заключение

В данном примере Крис гораздо более тщательно разбирает диапазон противника, особенно после ставок на терне и ривере. Он также хорошо осведомлен о представлении противником диапазона рук Хиро (т.е. моего). Поскольку в моем воспринимаемом диапазоне много А-х рук и низких пар, баррель противника на ривере должен быть более блефовым, чем я предположил в тот момент (даже несмотря на то, что я заколлировал-таки).

Раздача 57

ICM за финальным столом

Игра: Full Tilt \$26 Rush 6-Max, Февраль 2014

Рука: 10♠-10♥

Позиция: BB

Игроков за столом: 5

Блайнды/анте: 250/500-50

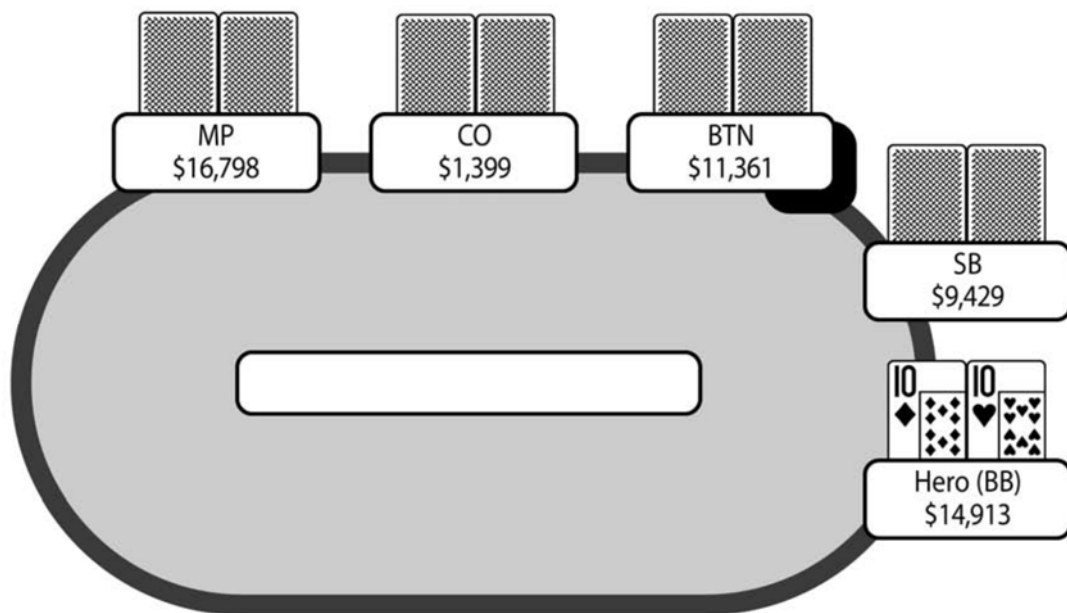

Префлоп: Герой на BB с 10♠-10♥

MP рейз 1,000, 3 фолд, Герой колл 500

Флоп: (2,500) K♠-7♥-5♥ (2 игрока)

Герой чек, MP бет 1,500, Герой колл 1,500

Терн: (5,500) K♠-7♥-5♥-8♠ (2 игрока)

Герой чек, MP чек

Ривер: (5,500) K♠-7♥-5♥-8♠-7♠ (2 игрока)

Герой бет 1,500, MP фолд

Байрон

Мы играем за финальным столом. Сейчас Rush формат не имеет значения, поскольку этот стол играется в обычном режиме.

Хайджек и я являемся чип-лидерами, но у него чуть больший стек. Я уже разыграл с ним несколько банков, и он кажется достаточно прямолинейным игроком, который не сильно отклоняется от стандартных линий. Он мини-рейзит, и все до меня выбрасывают. Я на большом блайнде с 10-10. Здесь есть небольшая проблема, поскольку у СО очень короткий стек 1,400 и в следующей раздаче он поставит большой блайнд в 1,000 фишек. Так что не хотелось бы вылететь раньше него. Против любого другого опен-рейзера я бы пушил, поскольку впереди их диапазонов и даже в случае колла и проигрыша, у меня все еще оставалось бы больше фишек, чем у катоффа.

Таким образом, я не уверен, что пуш является наилучшей линией против хайджека. В большинстве случаев он сфолдит, и я заберу банк в 2,000 фишек. Однако с премиум рукой (скажем, с А-К и 99+) он будет коллировать, и я окажусь в плохом положении. В кэш игре или на ранних стадиях турнира я бы пушил без вопросов, но здесь «влияние ICM» означает, что выигрыш мелкого банка 2,000 не оправдывает небольшого риска вылететь со вторым стеком, когда за столом присутствует очень короткий стек. Более того, у меня есть совершенно разумная и альтернативная линия – колл на префлопе и просмотр флопа. Рейз кажется отвратительным, поскольку я разгоню банк без позиции, при этом существует высокая вероятность выхода на флоп оверкарт.

Итак, я коллирую. На флоп выходят $K\spadesuit-7\heartsuit-5\heartsuit$. Я чекаю, и хайджек ставит контбет 1,500 – 60% банка. Учитывая всего одну оверкарту, для меня это легкий колл. На терн выходит 8, и теперь хайджек чекает вдогонку. Если бы он поставил что-то вроде 3,000, я бы сфолдил. После его чека вдогонку на терне, я думаю, что впереди его диапазона, но все еще проигрываю рукам типа Q-Q и J-J. Я не вижу его играющим чек вдогонку с K-х рукой.

На ривере спаривается 7. Думаю, что сейчас у меня лучшая рука, однако вряд ли у него окажется рука, с которой он заколлирует на ривере. Я решаю сделать небольшую ставку, всего 1,500 в банк 5,500. Единственная ситуация, когда он сможет найти колл – если у него А-Q – рука, с которой он посчитает, что у него есть вэлью-колл против не доехавших флэш-дро. Но он очень быстро фолдит.

Думаю, я все сделал правильно, потому что на терне хайджек не будет очень часто давить на меня со слабой рукой. В более жестком турнире я мог оказаться в большей опасности и был бы вынужден выбросить лучшую руку на терне, если бы хайджек положил меня на мою реальную руку и имел бы отличное понимание о том, как играть при сложившейся динамике стола, когда в турнире все еще присутствуют игроки с очень коротким стеком.

Крис

В игре с пятью игроками пара 10-10 являются премиум рукой. Обычно ты должен идти олл-ин на префлопе со стеком 31BB, особенно если вынужден разыгрывать флоп без позиции. Однако это несет в себе серьезные ICM

последствия. Даже если ты пойдешь олл-ин на префлопе, будучи большим фаворитом, это все еще плохой мув из-за наличия других стеков, играющих за финальным столом. Наиболее заметным и важным из них является стек 2.8BB, который через две руки окажется на большом блайнде, и скорее всего вылетит в течение следующего круга. Немедленный скачок в выплатах за четвертое место (с возможностью занять более высокое место) по отношению к вылету на пятом месте означает, что розыгрыш банка на все твои фишки в этой стадии турнира может стать очень рискованной затеей.

Если бы со стеклом 31BB ты являлся коротышом, то с этой рукой я бы хотел пойти олл-ин на префлопе. Пуш не очень ужасен, так как ты часто заберешь банк без сопротивления и у тебя будет приличное эквити против диапазона колла. Однако 3-бет и колл пуша были бы лучше, поскольку мы позволяем противнику пушить с доминируемыми руками типа мелких пар и рук, с которыми он может блефовать, например, с K-10 или слабыми одномастными A-x. Один из недостатков 3-бета на префлопе заключается в том, что противник может флэт-коллить в позиции, вынуждая нас разыгрывать раздутый банк без позиции с рукой, которая нередко увидит две оверкарты на флопе, в результате чего мы окажемся в сложном положении. По этой причине, будучи без позиции, я бы делал большой 3-бет, чтобы возможность флэт-колла.

Когда мы коллируем и видим флоп K-7-5 с двумя червами, я согласен, что это очень легкий чек-колл. Это плохой флоп для твоего общего диапазона защиты, поэтому UTG должен контбетить здесь почти со всем своим диапазоном опен-рейза. Восьмерка на терне является очень интересной картой. Вообще, это очень хорошая карта для твоего общего диапазона и UTG не будет ожидать от тебя фолда на карте, которая хорошо тебе подходит, что должно склонить его ко второму баррелю только с сильными дро или вэлью руками и очень редко с воздухом. Фолд на баррель на терне, вероятно, является лучшим решением, поскольку очень часто любая карта ривера поставит тебя в сложное положение, если противник продолжит делать ставки. С рукой, у которой все еще есть дополнительные ауты, например, с парами 6-6 или 9-9, я бы больше склонялся к коллу на терне и переоценке ситуации на ривере.

После чека противника на терне твоя рука, как правило, будет лучшей. Доска слишком дровяная, чтобы давать бесплатные карты с вэлью рукой. Конечно, у UTG может быть 7, которая поймала на ривере трипс, но это маловероятно. Возможно, у него какой-либо A-хай или мелкая пара, с которыми он возьмет бесплатный шоудаун, если ты прочекаешь. Мне нравится твоя ставка на ривере, так как здесь есть множество не доехавших флэш-дро, а также стрит-дро. Кроме того, противник получит очень соблазнительные шансы на колл твоей маленькой ставки. Обрати внимание, если ты позади руки типа Q-Q или J-J, UTG будет сложно рейзить, поэтому в данном случае такая ставка минимизирует твои потери.

Заключение

Влияние ICM за финальным столом является решающим фактором, особенно при коротких стеках или как в данном случае при очень коротком

стеке. Кроме того, очень важно знать, насколько хорошо другие игроки за столом могут эксплуатировать динамику. В данном конкретном примере баррель на терне (сильный игрок вполне мог зарядить его с воздухом) поставил бы меня в очень сложное положение. Однако поскольку UTG решил просто сдаться, то проблема улетучилась сама собой.

5. Турбо турниры, 9-мах

Руки 58-67 взяты из турниров с 9 игроками (полный стол). Руки 58-61 – из турнира Full Tilt Турбо, тогда как Руки 62-67 выбраны случайным образом из таких же 9-мах турниров, сыгранных на PokerStars.

Раздача 58

Определение диапазонов противников в мультипоте

Игра: Full Tilt \$55 Turbo, Март 2014

Рука: 8♥-7♥

Позиция: MP1

Игроков за столом: 9

Блайнды/анте: 20/40

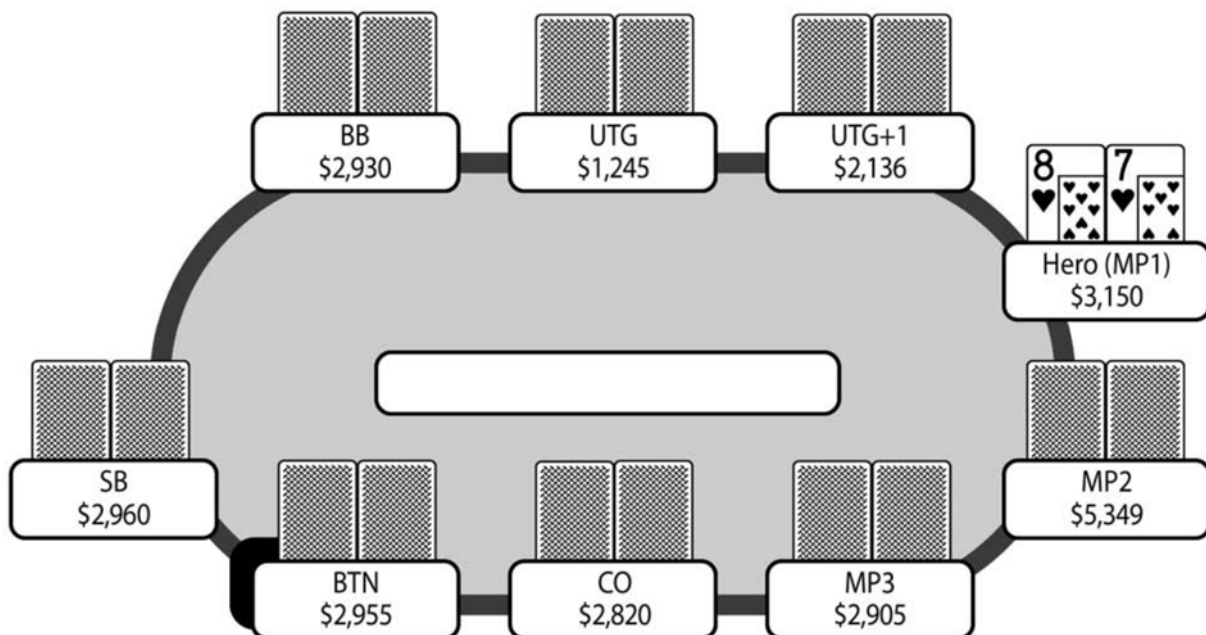

Префлоп: Герой на MP1 с 8♥-7♥

2 фолд, Герой рейз 120, 4 фолд, SB колл 100, BB колл 80

Флоп: (360) 4♥-8♣-3♥ (3 игрока)

SB чек, BB чек, Герой бет 180, SB колл 180, BB колл 180

Терн: (900) 4♥-8♣-3♥-4♦ (3 игрока)

SB чек, BB чек, Герой чек

Ривер: (900) 4♥-8♣-3♥-4♦-5♥ (3 игрока)

SB бет 40, BB рейз 560, Герой колл 560, SB фолд

Байрон

Это ранняя стадия турнира на Full Tilt за \$50, и мы играем при глубине стека примерно 75BB. Сидя на MP1, я открываюсь до 3BB с 8♥-7♥. И хотя мне нравится коллировать рейзы на префлопе с такой рукой, я не в восторге от идеи делать опен-рейзы с ней и в целом предпочитаю фолд. Тем не менее, на ранних стадиях таких турниров мне нравится пытаться разыгрывать все возможные руки.

Получаю колл от обоих блайндов. На флоп выходят 8♣-4♥-3♥, что дает мне топ-пару и флэш-дро. Оба блайнда чекают, и я ставлю половину банка. К моему большому удивлению оба противника делают довольно быстрые коллы. Я удивлен этому, поскольку эта доска не должна серьезно помогать их диапазонам. Предполагаю, что их диапазоны включают в себя 8-х руки, мелкие пары, например, 6-6 и флэш-дро. На терн выходит 8♣-4♥-3♥-4♦, и оба блайнда чекают.

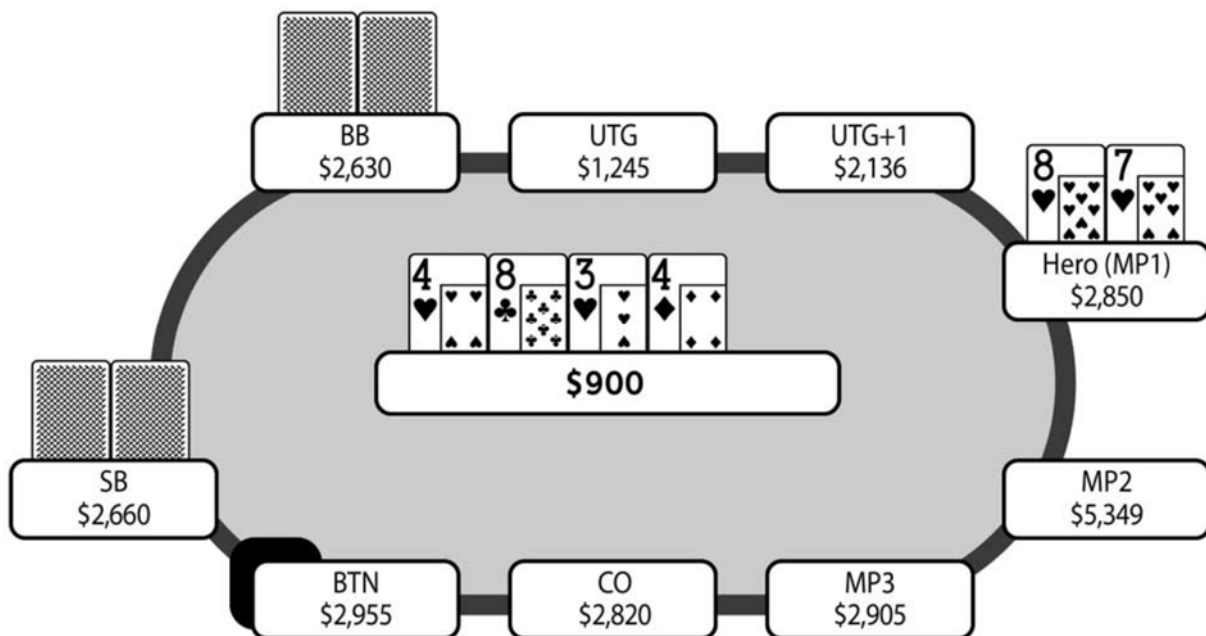

В банке теперь 900, и у каждого из нас стеки примерно в три раза больше банка. Я решаю чекать вдогонку, поскольку есть приличная вероятность, что я впереди, и мне не хочется столкнуться с чек-рейзом, когда один из противников может играть с рукой типа A-4s или 5-4s или может быть избирает трусливую линию с оверпарой. Если так, тогда я потеряю возможность выиграть крупный банк на ривере, если выпадет флэш.

На ривер выходит 8♣-4♥-3♥-4♦, дающая мне низкий флэш. Малый блайнд делает странную микро-ставку 40 в банк 900. Большой блайнд довольно быстро рейзит до 560. Я сильно подозреваю, что мой флэш здесь не так хорош, но фолд был бы абсурдом. Поэтому я коллирую, и малый блайнд фолдит. Большой блайнд показывает старший флэш A♥-9♥ и забирает банк. Мне кажется, что я получил по заслугам за лайтовый опен-рейз, но я рад, что не проиграл еще больше фишек. Также мне интересно, мог ли большой блайнд выиграть больше со своей рукой, сыграв рейз на

флопе. У него довольно сильная рука с натсовым флэш-дро и оверкартами. Я всего лишь поставил контбет после опен-рейза на префлопе, поэтому мой диапазон остается довольно широким. Малый блайнд всего лишь заколлировал контбет на флопе, и поэтому вряд ли у него есть что-то серьезное. На месте большого блайнда я бы сыграл рейз, благодаря чему у него появился хороший шанс мгновенно забрать банк (например, мне бы пришлось выбросить А-х руки). Даже если бы он попал в сильную руку типа оверпары, у него в любом случае оставалось на победу порядка 45-50%.

Крис

Твой опен-рейз ограничен, но он нормальный. Я бы не стал открываться с этой рукой с ранней позиции без наличия анте со стеком менее 50BB, поскольку не было бы достаточно хороших потенциальных шансов. Кроме того, я бы склонялся к опен-фолду с этой рукой за очень жестким столом.

После твоего рейза и двух коллов на блайндах я не думаю, что кто-то из оппонентов поймал сильную. Если бы у большого блайнда была сильная рука, он бы сквизил, а малый блайнд вероятно сыграл бы 3-бет, чтобы разогнать крупный банк. Однако я кладу SB на довольно сильный диапазон, поскольку играть с маргинальной рукой без позиции против рейза с ранней позиции не самое привлекательное предложение.

Флоп 8♣-4♥-3♥ очевидно является одним из лучших, на которые ты только мог рассчитывать, делая рейз с такой рукой. После коллов обоих оппонентов на префлопе, я ожидаю, что на данный момент у тебя, как правило, будет лучшая рука. Думаю, в диапазоне BB присутствует много стрит- и флэш-дро, а у SB много средних карманных пар наряду с сильными тузами с бэкдором, например, A♣-Q♣ и A♣-J♣.

Терн, вероятно, никому не помог. Я не ожидаю от BB оверколла на флопе с рукой типа 4-х, а что касается SB, то мне кажется, что единственными возможными руками в его диапазоне могут быть А-4 или 5-4 трефовой масти – руки, которые обычно выбрасываются на префлопе. Если на терне ты поставишь снова и получишь рейз, тогда раздача превратится из отличной в сложную и маргинальную. Но это случится очень редко, поскольку твои оппоненты будут репрезентировать настолько узкий спектр, что блеф станет просто невероятным. Кроме того, в редких случаях у одного из них окажется фулл-хаус, и этот игрок с большей вероятностью применит слоуплей на спаренном борде.

На терне лучше снова поставить на вэлью по двум причинам. Во-первых, малый блайнд может еще раз заколлировать со средними карманными парами, которые ты бьешь. Во-вторых, ты получишь фолды от более высоких флэш-дро с приличным эквити. Не натсовые флэш-дро, вероятно, будут фолдить на баррель на терне, поскольку тянуть дро с не натсовым флэш-дро на спаренном борде без позиции, когда на борд должна лечь всего одна карта, очень неприбыльно. Кроме того, ставка на терне позволяет тебе получить дешевый шоудаун на многих риверах, на которых твоя рука не усилится, поскольку любой игрок, сыгравший чек-коллом на терне, с большой долей вероятности прочекает и на ривере.

После твоего розыгрыша на терне тебе придется коллировать после такого экшена на ривере просто потому, что минимальная ставка малого блайнда выглядит очень слабой, и я ожидаю от ВВ достаточно частой попытки блефа, особенно когда до этого ты проявил слабость. Общий диапазон ВВ будет слабым. Таким образом, я ожидаю, что он превратит свою руку в блеф достаточно часто, чтобы твой колл на ривере был прибыльным. На ривере тебе нужно заколлировать всего 560, чтобы выиграть 1,500 в ситуации, где малый блайнд почти никогда не бьет тебя, поэтому тебе нужно беспокоиться только об одном оппоненте.

В данной раздаче ты потерял меньше фишек, чем потерял бы я, но в такой ситуации лучше ставить на терне в позиции, чем чекать вдогонку, потому что ты защитишь свою руку от большинства более высоких флэш-дро и получишь больше вэлью от готовых рук, которые бьешь. Позиция также позволит тебе увидеть бесплатный шоудаун (что произойдет в большинстве случаев), если ты не усилишься.

Заключение

Я неправильно сыграл на терне, допустив довольно простую ошибку, так как недостаточно хорошо разобрал диапазоны противников. Помнится, я был весьма удивлен, когда оба блайнда заколлировали на флопе, и предположил, что хотя бы у одного из них может оказаться готовая рука, которая бьет меня, и что этот противник скорее всего не сдастся. Однако, правильное определение их диапазонов сделало бы контбет на терне довольно простым.

Раздача 59

Не делайте свою руку очевидной

Игра: Full Tilt \$55 Turbo, Март 2014

Рука: 7♥-Q♣

Позиция: BTN

Игроков за столом: 8

Блайнды/анте: 25/50

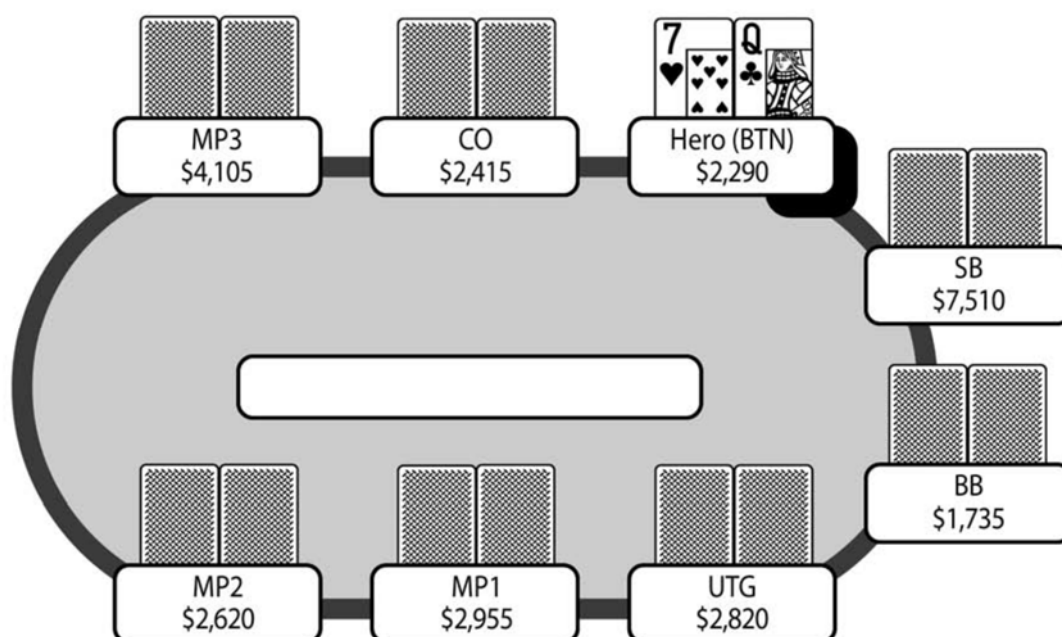

Префлоп: Герой на BTN с 7♥-Q♣

5 фолд, Герой рейз 125, SB колл 100, BB фолд

Флоп: (300) 5♦-7♣-7♦ (2 игрока)

SB чек, Герой бет 125, SB рейз 302, Герой колл 177

Терн: (904) 5♦-7♣-7♦-2♠ (2 игрока)

SB бет 459, Герой рейз 1,100, SB колл 641

Ривер: (3,104) 5♦-7♣-7♦-2♠-5♣ (2 игрока)

SB чек, Герой пуш 763, SB колл 763

Байрон

Это довольно простая раздача, но я подозреваю, что в ней допустили ошибки обе стороны. Также весьма интересно рассмотреть эту раздачу с точки зрения противника.

Блайнды 25-50, и я на баттоне с $Q\clubsuit-7\heartsuit$ и стеком 46BB. Все до меня фолдят, и я открываюсь до 2.5BB. Обычно я выбрасываю эту руку, но большой блайнд в предыдущих раздачах действовал довольно тайтово и пассивно, а малый блайнд (хоть и накопил приличный стек) казался очень лузовым. Игра в хэдс-ап ситуации против лузового малого блайнда должна быть прибыльной даже с довольно мусорной рукой.

Малый блайнд, как и ожидалось, коллирует, а большой блайнд фолдит. Мы получаем флоп $5\spadesuit-7\clubsuit-7\heartsuit$, и у меня практически натс.

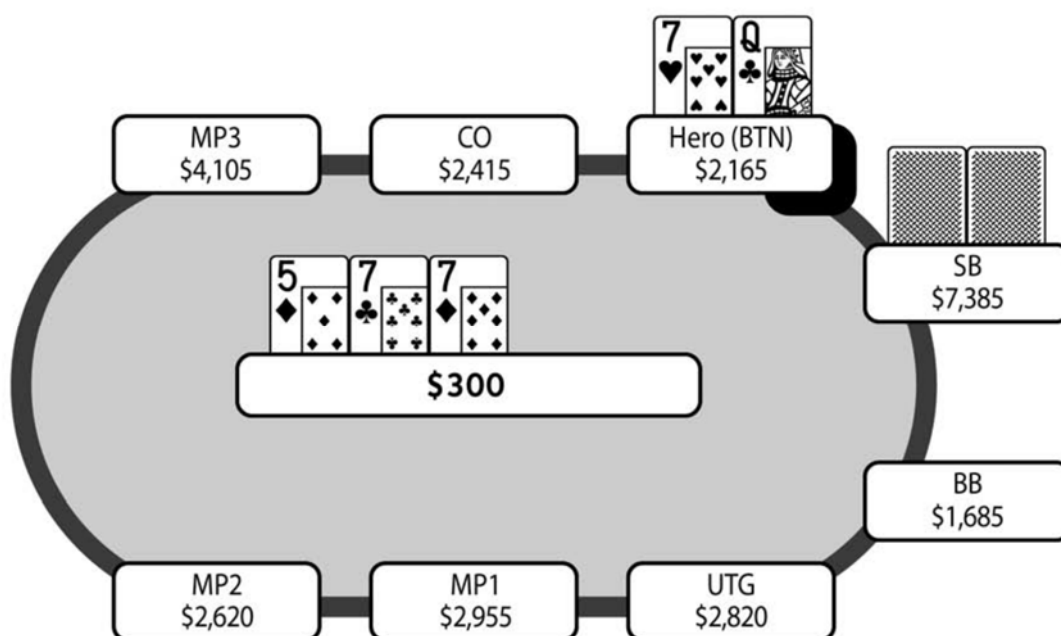

После чека малого блайнда я естественно хочу оставить его в раздаче и поэтому выбираю небольшой размер контбета, ставя 125 в банк 300. К моему удивлению малый блайнд чек-рейзит до 302. Его стек был намного больше, поэтому я не особенно угрожал ему.

Сейчас мне трудно определить его диапазон чек-рейза. Вряд ли у него есть 7, поскольку она есть у меня, и я думаю, что с 7-х он бы просто играл чек-коллом. У него могут быть A-5 или K-5, флэш-дро или двустороннее стрит-дро 8-6. Кроме того, у него возможен полный блеф, поскольку флоп не должен хорошо подходить моему диапазону опен-рейза. Однако я не думаю, что это вероятно, так как он не является игроком, который выберет такую линию.

Очевидно, я хочу выставиться, и поскольку я в позиции, я думаю, что лучшей линией будет колл на флопе и рейз на терне. На терн выходит абсолютный бланк, и он ставит 459 в банк 904. Я решаю сделать небольшой рейз, который в ретроспективе мне не нравится. Если у него флэш-дро, он

получает правильную цену на колл, с которым просто сфолдит на бланковых риверах. Я думаю, что должен был просто пушить на терне, чтобы максимизировать EV против этой части его диапазона. Я помню, почему сделал небольшой рейз – мне было известно, что до этого он действовал довольно лузово, поэтому я хотел оставить в раздаче все его маргинальные руки (например, A-5, K-5). Конечно, он должен фолдить с ними после рейза на терне, но я подозревал, что если сделаю достаточно маленький рейз, он не выбросит. Затем я мог поставить оставшиеся 700 фишек на ривере, и он не смог бы выбросить, получив такую дешевую цену. Фактически, это и произошло, и он показал 8-8.

Я не уверен на счет его линии с парой 8-8. Мне не нравится колл на префлопе, и я бы больше склонялся к рейзу, чтобы не дать большому блайнду задешево увидеть флоп. Кроме того, я бы склонялся к крупному рейзу, чтобы мне (баттону) было невыгодно смотреть флоп, поскольку розыгрыш пары 8-8 на постфлопе скорее всего будет непростым. Также я не уверен на счет игры на флопе. Чек-рейзом он по сути вынуждает меня выкинуть все за исключением очень сильных рук. Быть может, донк на флопе был бы неплохой линией, так как он выглядел бы обманчиво и мог спровоцировать экшн от моих маргинальных рук.

Крис

Я бы открывал эту руку с баттона против всех, кроме самых жестких блайндов. При тайтовом BB со стеком 34BB – это обязательный опен-рейз. Флоп 5♦-7♣-7♦ очень хорош для тебя, поскольку он не подходит большей части его диапазона. Если бы на доске не было флэш-дро, я мог бы чекать вдогонку, чтобы позволить противнику либо блефовать на терне и ривере, либо поймать оверкарту по ходу раздачи. Но учитывая наличие флэш-дро на доске я предпочитаю контбет, потому что у противника должно быть достаточно рук для продолжения.

Что касается бет-сайзинга, я бы ставил столько же со всем своим диапазоном, поскольку это не улучшает положение противника, и вы не играете при очень глубоких стеках. Кроме того, тебе не нужно беспокоиться, что маленькая ставка не позволит вложить все фишки на последующих улицах. После чек-рейза оппонента мне нравится твое решение просто коллировать, позволяя ему ставить на большинстве карт терна.

На терн выходит невероятно безопасная разномастная 2, которая вряд ли что-то меняет. В этот момент ты должен решить, блефует твой оппонент или нет. Если ты думаешь, что он блефует, тогда играй просто коллом и как минимум коллируй любую ставку ривера, независимо от выпавшей карты. Однако, если ты считаешь, что у оппонента сильное флэш-дро, оверпара или 5-х, тогда лучше просто запушить на терне и надеяться на его лайтовый колл. Но в целом, я предпочитаю коллировать с такой сильной рукой, как Q-7 на такой доске, и пушить со своими более слабыми руками, которым могут противостоять одна или две оверкарты типа карманных десятков. Рейз на терне всего в 1,100 выглядит очень сильным и делает твою руку очевидным трипсом или лучше. Обычно я стараюсь избегать таких действий, разве что твой противник не является очень слабым игроком. Такая линия может быть

лучшей против слабых соперников, не способных фолдить на столь дешевый рейз терна, при этом они могут убедить себя коллировать на любом ривере, получая невероятно низкую цену. В действительности, в подобной ситуации рука противника никогда не будет впереди.

Заключение

На тот момент я не был уверен на счет своего небольшого рейза на терне. Естественно, он делает мою руку очевидной, но к счастью противник не был способен прийти к такому заключению. Поскольку он редко решится на блеф в подобных ситуациях, наилучшей линией будет пуш на терне.

Раздача 60

Никчемный полу-блеф

Игра: Full Tilt \$55 Turbo, Март 2014

Рука: A♥-A♣

Позиция: UTG+1

Игроков за столом: 9

Блайнды/анте: 40/80

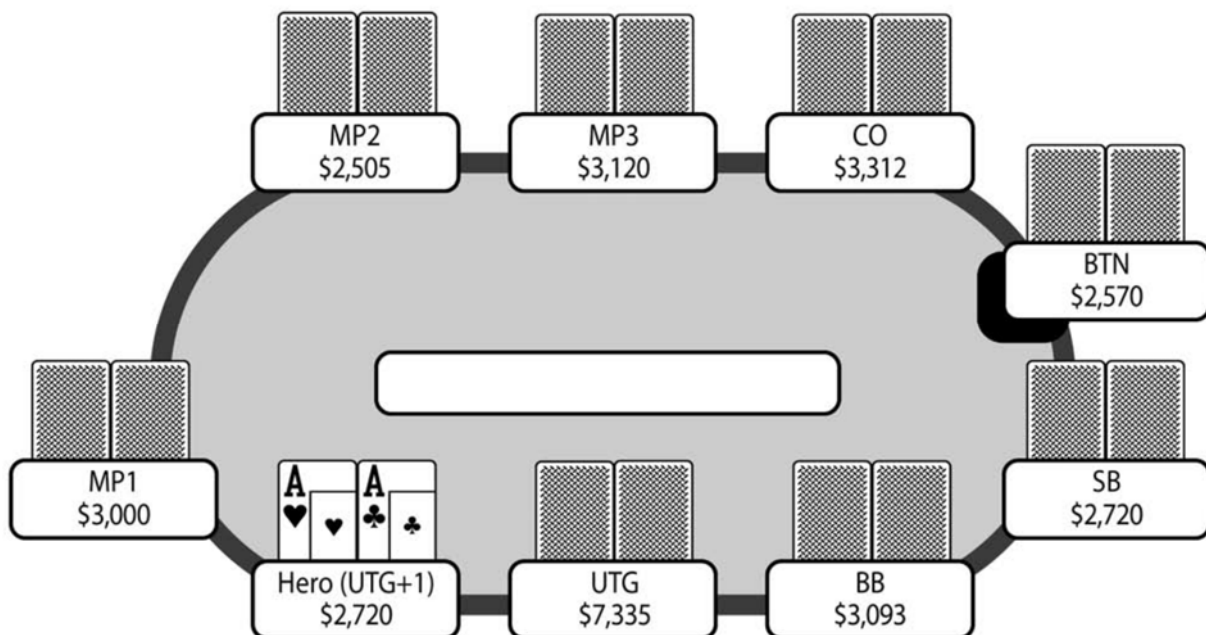

Префлоп: Герой на UTG+1 с A♥-A♣

UTG фолд, Герой рейз 160, 3 фолд, CO колл 160, 2 фолд, BB колл 80

Флоп: (520) J♥-6♣-2♠ (3 игрока)

BB чек, Герой бет 240, CO фолд, BB колл 240

Терн: (1,000) J♥-6♣-2♠-K♠ (2 игрока)

BB чек, Герой бет 400, BB пуш 2,693, Герой колл 1,920

Ривер: (5,640) J♥-6♣-2♠-K♠-9♣ (2 игрока, оба в олл-ине)

Байрон

Это турбо турнир за \$50, и я играю со стеком примерно 35BB. Сидя в UTG+1, я открываюсь до 2BB. Если бы я открывался с более поздней

позиции, я в большей степени склонялся бы к рейзу до 2.5BB, но учитывая семерых игроков в раздаче, я хочу дать им максимум возможностей коллировать, рейзить или даже сквизить. Баттон и большой блайнд коллируют.

В банке 520 при эффективном стеке около 2,500. На флоп выходят J♥-6♣-2♠. Мы получаем довольно сухой флоп, и большой блайнд чекает. Я решаю поставить чуть меньше половины банка, хотя в ретроспективе мне на самом деле кажется, что чек с целью «слоуплея» мог быть лучше. Проблема ставки в том, что меня могут коллировать, по сути, только J-х руки. Если у одного из противников окажется J-х, я скорее всего получу от него вэлью в любом случае, таким образом, сыграв через чек я, вероятно, ничего не потеряю. Еще один плюс чека в том, что он дает противникам возможность собрать маргинальные руки, с которых я смогу получить немного вэлью на терне и/или ривере. Недостатком является то, что меня могут перетянуть, но флоп настолько сухой, что это кажется крайне маловероятным. Если бы на флопе лежало что-то типа J♥-9♠-2♠, то в этом случае чекать мне совсем не хотелось бы, поскольку многие карты терна могут дать двусторонние стрит-дро и флэш-дро, а чеком я совсем не защищаю свою руку. Кроме того, на более скоординированном борде у противников намного чаще окажутся дро руки, из которых я могу извлечь вэлью.

Возвращаясь к раздаче, после моей ставки 240 баттон фолдит, а большой блайнд коллирует. Трудно положить ему что-либо кроме J-х или возможно низкой пары, поскольку на доске нет дро. Также у него может быть полный воздух, с которым он надеется забрать банк на ривере, если я чекну на терне. На терн выходит J♥-6♣-2♠-K♠, и большой блайнд чекает. В банке 1,000 при эффективном стеке 2,320.

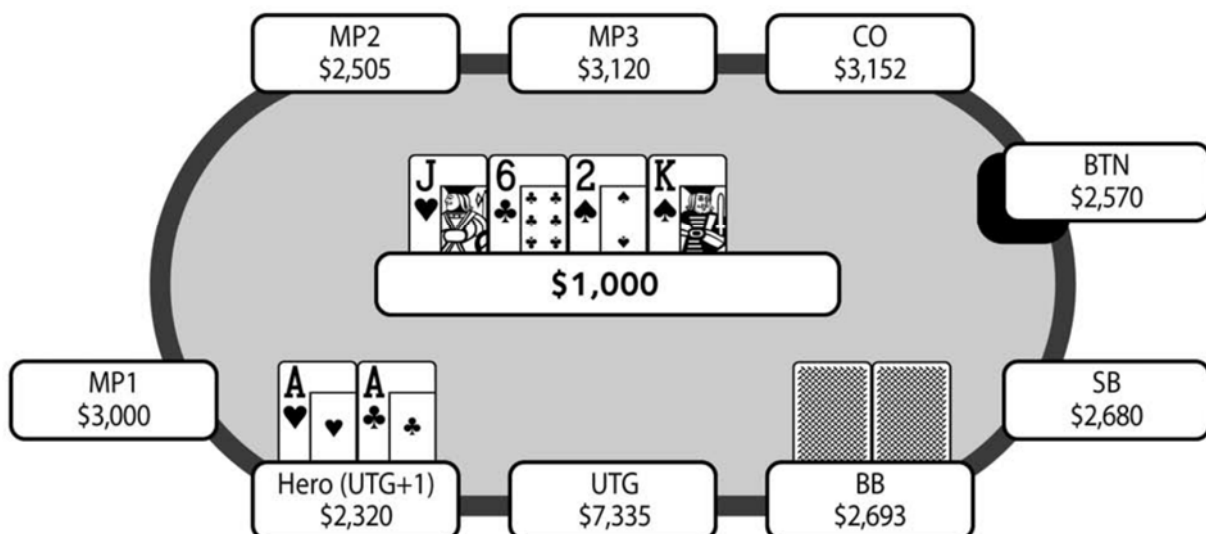

Я решаю поставить 400, поскольку хочу создать впечатление, что у меня ничего нет – я попытался забрать банк на флопе и сейчас пытаюсь

репрезентировать короля. Он отвечает чек-пушем. Мне нужно заколлировать 1,920, чтобы выиграть банк 3,720.

Так как мне нужно выигрывать в 1/3 случаев, кажется это довольно легкий колл, поскольку оппонент изображает очень узкий диапазон готовых рук – сеты и K-J. Я коллирую, и он показывает полу-блеф с 6♠-5♠, которые поймали на терне флэш-дро. На ривер выходит бланк, и я выигрываю.

Я действительно не знаю, зачем делать такой чек-пуш на терне, поскольку считаю, что хорошей альтернативой был бы простой колл. Это увеличивает банк до 1,800 и к риверу в его стеке оставалось бы фишек для ставки размером в банк. Его рука хорошо замаскирована, поэтому если он поймает свое дро на ривере, у него появится хороший шанс стекнуть меня. Даже если ему не доедет, его низкая пара по-прежнему будет довольно неплохо стоять против рук типа A-Q или A-10, с которыми я решу сдать на ривере (предполагая, что для меня это тоже бланк). Я полагаю, что своим чек-пушем он пытался реализовать эквити своего дро, заставляя меня выбросить руки типа 9-9 или J-x, но с этими руками я бы чекал на терне, контролируя банк. Таким образом, окажись я на его мете, я бы коллировал терн, но не уверен, насколько такая линия лучше.

Крис

Ты открываешь тузов с ранней позиции и получаешь коллы от баттона и большого блайнда. Флоп J♥-6♣-2♠ весьма безопасный и вряд ли тебя что-то бьет кроме сета. Две пары на таком борде маловероятны, поскольку J-6, J-2 и 6-2 являются не очень игральными руками. Если кто-то из твоих оппонентов решится разыграть такую руку, то скорее всего таким игроком окажется большой блайнд, поскольку он закрывает экшн за хорошую цену. Однако на таком борде у него гораздо более вероятно маргинальная рука или вообще ничего.

Обычно лучше контбетить со своими готовыми руками. Ты будешь очень часто ставить как с блефом, так и полу-блефом, поэтому тебе также нужно ставить и с хорошей рукой, чтобы оставаться сбалансированным. Однако против некоторых игроков ставить не обязательно. Например, если у тебя есть ридс, что баттон всегда будет ставить после твоего чека, планируя заряжать несколько блефовых баррелей, тогда лучшим решением будет чек-ловушка. И наоборот, если ты знаешь, что оппоненту нравится коллировать (флоатить) в позиции, тогда ставка на флопе и чек на терне (будто ты сдаешься) будут наилучшими решениями. По умолчанию, я бы ставил с этой рукой на вэлью по всем трем улицам, чтобы получить максимум вэлью от J-x рук моего оппонента. (K-J, Q-J и J-10 являются очень вероятными руками для любого оппонента).

Ты ставишь контбет примерно в половину пота, и получаешь колл только от большого блайнда. Если бы заколлировал баттон, то его колл часто указывал бы на попытку флоата, но флоат от ВВ крайне маловероятен, если учесть, что он без позиции с более слабым диапазоном, чем твой. Поэтому я думаю, когда он делает такой колл, у него будет либо валет, либо средняя пара от шестерок до валетов, либо что-то типа 6-x с возможным бэкдорным флэш-дро.

На терн выходит очень хорошая для твоего диапазона карта – $K\spadesuit$, которая открывает возможное флэш-дро. Это очень плохая карта для противника, так как в случае твоего блефа на флопе, эта карта в большей степени помогает твоей руке (легкие опен-рейзы и контбетты, включающие в себя как одномастные, так и разномастные руки $A-K$ и $K-Q$, составляют 32 комбинации). Единственные руки твоего оппонента, которые усилились на этой карте – это $K-J$ и $K-6$, которые составляют очень маленькую часть его диапазона. Следовательно, это автоматическая ставка почти со всем твоим диапазоном, с планом ставить третий баррель на многих риверах. Я ожидаю фолда на терне от всех рук, кроме пары валетов или лучше, что на самом деле очень хорошо для тебя, если бы ты разыгрывал $A-Q$ или $A-10$.

После твоей ставки на терне противник удивляет тебя чек-пушем. Я ожидаю, что с сетом он будет чаще коллировать, поскольку ты нередко будешь блефовать или полу-блефовать и затем делать крупную ставку на многих риверах. Кроме того, если ты вэлью-бетнешь на терне, то, следовательно, продолжишь вэлью-бетить и на большинстве карт ривера. Пуш на терне с сетом кажется ошибочным, потому что нет большой нужды защищать свою руку, лишая оппонента возможности блефовать на ривере. Руки типа $K-J$ или $K-6$ более уязвимы и, как правило, с ними ему следует двигать олл-ин, но учитывая великолепные шансы, которые ты получаешь, это довольно легкий колл с любым хорошим королем или лучше.

В итоге противник показывает $5-6s$ – среднюю пару (которая на терне превратилась в третью) и флэш-дро. Мне не нравится его пуш на терне, потому что худшие руки обычно сдадутся. Как правило, он не будет заблефован на ривере и защитится против рук с двумя оверкартами, так как эти руки не всегда будут блефовать на ривере (например, валет на ривере обычно будет суицидальной картой для блефа) и ты будешь далеко позади в случае колла чек-пуша на терне. Колл на терне 400 при банке 1,000 является гораздо более привлекательным вариантом для большого блайнда, с кучей аутов на усиление до очень сильной руки и возможно уже лучшей рукой, с которой он может дойти до шоудауна, если противник откажется от своих блефов.

Заключение

Противник сделал то, что очень часто происходит в турнирах со средним бай-ином: с радостью запушил, получив дополнительное эквити. Возможно, во флэш-дро есть что-то такое, что заставляет игроков неустанно спускать курок. В данной ситуации довольно очевидно, что колл является намного более прибыльной линией, потому что помимо всего прочего даже на терне противник не всегда будет позади.

Раздача 61

Оставляя диапазон противника широким

Игра: Full Tilt \$55 Turbo, Март 2014

Рука: 10♦-A♦

Позиция: UTG+1

Игроков за столом: 9

Блайнды/анте: 50/100-10

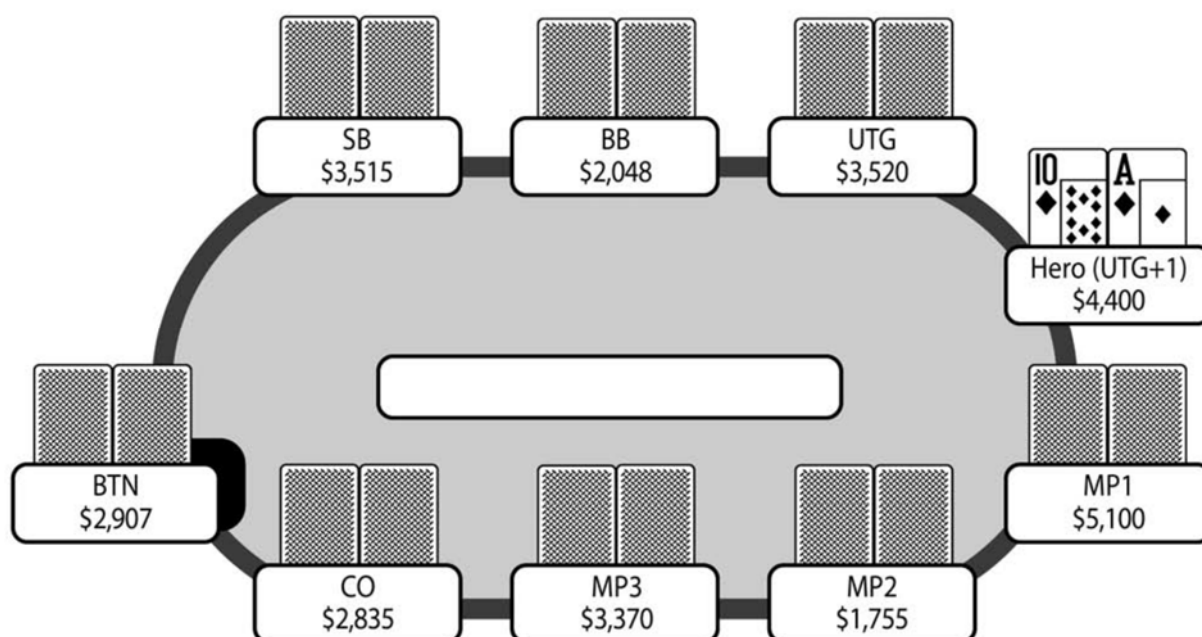

Префлоп: Герой на UTG+1 с 10♦-A♦

UTG фолд, Герой рейз 200, MP1 колл 200, 6 фолд

Флоп: (640) A♥-9♣-Q♦ (2 игрока)

Герой бет 300, MP1 колл 300

Терн: (1,240) A♥-9♣-Q♦-7♥ (2 игрока)

Герой чек, MP1 бет 555, Герой колл 555

Ривер: (2,350) A♥-9♣-Q♦-7♥-4♥ (2 игрока)

Герой чек, MP1 бет 1,198, Герой фолд

Байрон

Блайнды 50-100. При стеке 4,390 и с рукой $A\heartsuit-10\spadesuit$ я открываюсь из позиции UTG до 200. MP1, сидящий сразу за мной, коллирует, и все остальные фолдят. На флоп приходят $A\heartsuit-9\clubsuit-Q\spadesuit$. В банке 640, у меня 4,190. У MP1 чуть больший стек.

Хоть я и попал во флоп, я не в восторге от него, поскольку колл на префлопе сделан в относительно ранней позиции игроком, у которого скорее будет сильная, чем спекулятивная рука. Полагаю, его диапазон больше направлен в сторону рук типа A-K, A-Q и т.д., а не в сторону рук типа 3-3 или 7-6s.

Я задумываюсь о чеке на флопе (планируя чек-коллить), поскольку если я поставлю и получу рейз (или даже колл), то не буду знать, что делать дальше. Однако я решаю, что чек будет ошибочным, так как оппонент может чекать вдогонку со всеми худшими руками, у которых есть много аутов, поэтому ставлю 300. MP1 довольно быстро коллирует. Это вызывает беспокойство, потому что борд хоть и содержит высокие карты, он не особенно дровяной. Так как здесь нет возможных флэш-дро, то единственная дро рука, с которой оппонент может коллировать – J-10.

На терн выходит $A\heartsuit-9\clubsuit-Q\spadesuit-7\heartsuit$.

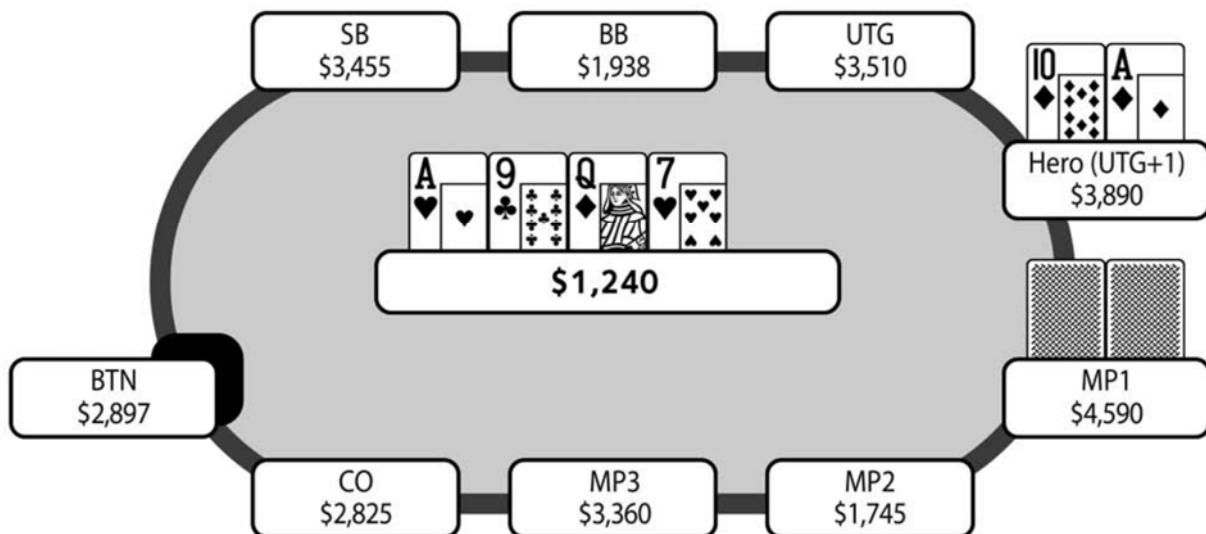

В банке 1,240, и мой оставшийся стек превышает его примерно в 3 раза. Я не совсем уверен, что делать в сложившейся ситуации, поскольку чек-фолд кажется слабоватым (после моего чека он может просто поставить с K-Q, предполагая, что впереди). Я разрываюсь между ставкой (и фолдом на любой последующий экшн) и чек-коллом. У меня вообще нет никаких ридсов на противника.

В итоге я решаю чекать. Я думаю, что если впереди, он редко заколлирует с худшей рукой, тогда как может блефовать (или по крайней мере делать очень тонкий вэлью-бет), если я чекну. После моего чека

противник ставит около 40% банка, и я коллирую. На ривер выходит бланк (если только он не закрывает бэкдорный флэш), и после моего чека противник ставит чуть больше половины пота. Мне кажется, это довольно легкий фолд, поскольку по ходу всей раздачи борд был довольно сухим, и трудно представить, что противник может ставить с не доехавшим дро. Я полагаю, что по ходу всей раздачи у противника реально была сильная рука, так как сайзинг на терне около 40% банка кажется ставкой, которая хочет получить экшн, а сайзинг на ривере чуть больше половины пота выглядит ставкой, которая хочет выжать максимум вэлью от средних готовых рук.

Крис

Хоть ты и поймал на этом флопе топ-пару с хорошим киккером, ты либо далеко впереди, либо далеко позади. Если бы у меня была рука, которая совсем не попала в борд, например, 6-6, было бы лучше чек-фолдить на такой связанной доске против сильного диапазона префлоп колла противника, учитывая его позицию. Таким образом, в подобной ситуации я хотел бы иметь диапазон чек-колл, чтобы не позволять моему оппоненту быть уверенным, что я буду чек-фолдить, когда чекаю на флопе в схожей ситуации.

Рука A-10 с двумя бубнами идеально подходит для этого, потому что к риверу она может усилиться до натсов. Например, вышедшие флэш или стрит карты превратят твою руку в монстра. Кроме того, чекая на флопе ты расширяешь диапазон, с которым продолжит твой противник. Я не удивлюсь, если оппонент поставит с парой 8-8 после твоего чека на флопе. Однако на контбет он, как правило, будет просто выбрасывать эту руку.

Одна из самых больших проблем контбета с такой рукой заключается в том, что она недостаточно сильна для вэлью-бетов по трем улицам, разве что ты не сможешь серьезно усилиться. После твоей ставки на флопе тебе придется чекать либо на терне, либо на ривере, и ты окажешься в сложном положении против более сильного диапазона, чем твой. Однако если ты оставишь диапазон своего оппонента широким, играя чек на флопе, ты оставишь в его диапазоне больше блефов и дашь себе лучшие шансы на выигрыш на шоудауне. Кроме того, ты почти всегда увидишь пять карт, которые могут позволить тебе перетянуть руку, против которой ты плохо стоял на флопе, например, A-Q.

Если на флопе противник возьмет ответный чек, у него скорее всего будет рука типа K-Q, у которой есть шоудаун-вэлью, или более слабый туз, чем у тебя. После этого ты можешь спокойно вэлью-бетить на большинстве тернов и риверов, тогда как в случае твоей ставки на флопе, эти руки могут выблефовать твою лучшую руку.

Заключение

Я нахожу интересной эту раздачу, потому что в целом у меня было плохое предчувствие на счет флопа, даже несмотря на готовую топ-пару с приличным киккером. Тем не менее, Крис сумел более точно сформулировать, почему этот флоп казался ужасным – вы не можете

получить три улицы вэлью и неизбежно окажетесь в сложном положении на терне и/или ривере. Чек-колл на флопе является лучшей линией, при которой вы избежите (или, по крайней мере, минимизируете) этих трудностей.

Раздача 62

Пуш и колл

Игра: PokerStars \$25 Turbo, Май 2014

Рука: Q♠-Q♥

Позиция: SB

Игроков за столом: 8

Блайнды/анте: 15/30

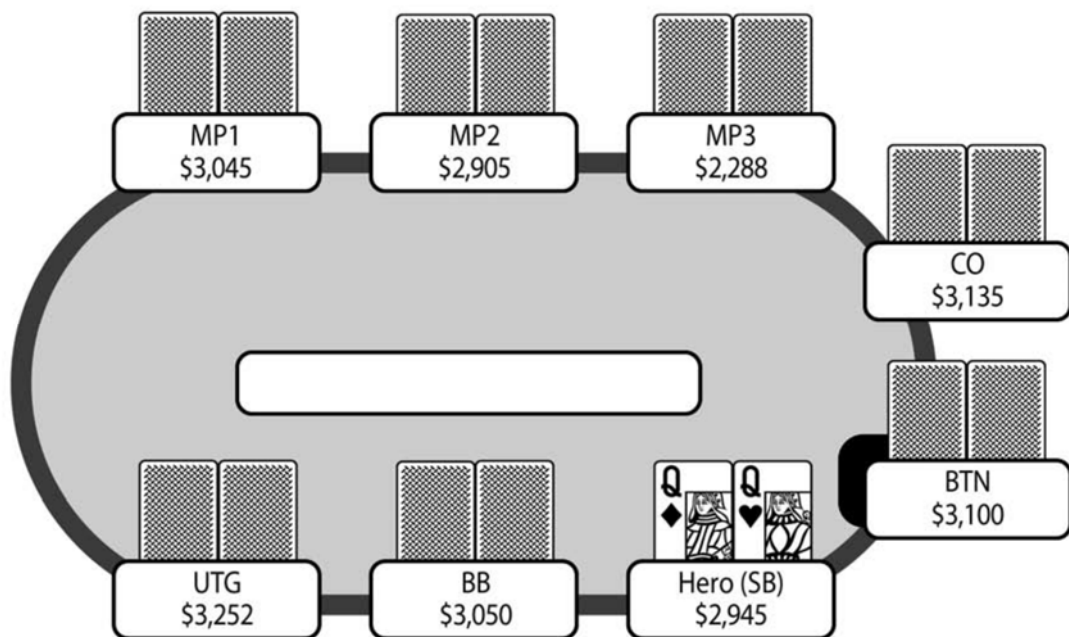

Префлоп: Герой на SB с Q♠-Q♥

3 фолд, MP3 рейз 60, CO фолд, BTN колл 60, Герой рейз 270, BB фолд, MP3 колл 210, BTN колл 210

Флоп: (840) 2♣-8♦-6♥ (3 игрока)

Герой бет 390, MP3 пуш 2,018, BTN пуш 2,830, Герой фолд

Терн: (5,266) 2♣-8♦-6♥-9♦ (2 игрока, оба в олл-ине)

Ривер: (5,266) 2♣-8♦-6♥-9♦-4♠ (2 игрока, оба в олл-ине)

Байрон

Это одна из раздач, о которой мне очень сложно судить относительно того, правильно я ее разыграл или нет, поскольку мне кажется, что дело не столько в попытке прочесть диапазоны, сколько в попытке решить, «попал

противник или нет». Оба из оппонентов изображали что-то очень сильное, и у меня не было ридсов, чтобы решить, должен я им верить или нет.

Идет ранняя стадия турбо турнира, и мы играем при блайндах 15-30 с глубиной стека примерно 100ВВ. Я на малом блайнде с Q♦-Q♥. Хайджек (который проиграл определенное количество фишек и имел стек 2,228 по отношению к среднему 3,000) рейзит до 60, баттон коллирует. Я делаю сквиз до 270 при стеке около 3,000. Хайджек и баттон довольно быстро коллируют. Гипотетический вопрос – что мне следует делать, если кто-то из оппонентов (очевидно, в большей степени хайджек) сделает 4-бет до примерно 700-800 или даже запушит? При таком сценарии я, вероятно, буду вынужден сдаться, поскольку предположу, что «нормальный» диапазон для такой игры будет не шире чем Q-Q+, и у меня нет причин полагать, что они будут действовать более лузово. Я не вижу большого смысла в колле ре-рейза и вложении около 30% своего стека, так как все еще не буду знать каким образом действовать дальше, если на флоп не лягут оверкарты.

После коллов обоих противников на флоп выходят 2♣-8♦-6♥, и я ставлю чуть меньше половины банка.

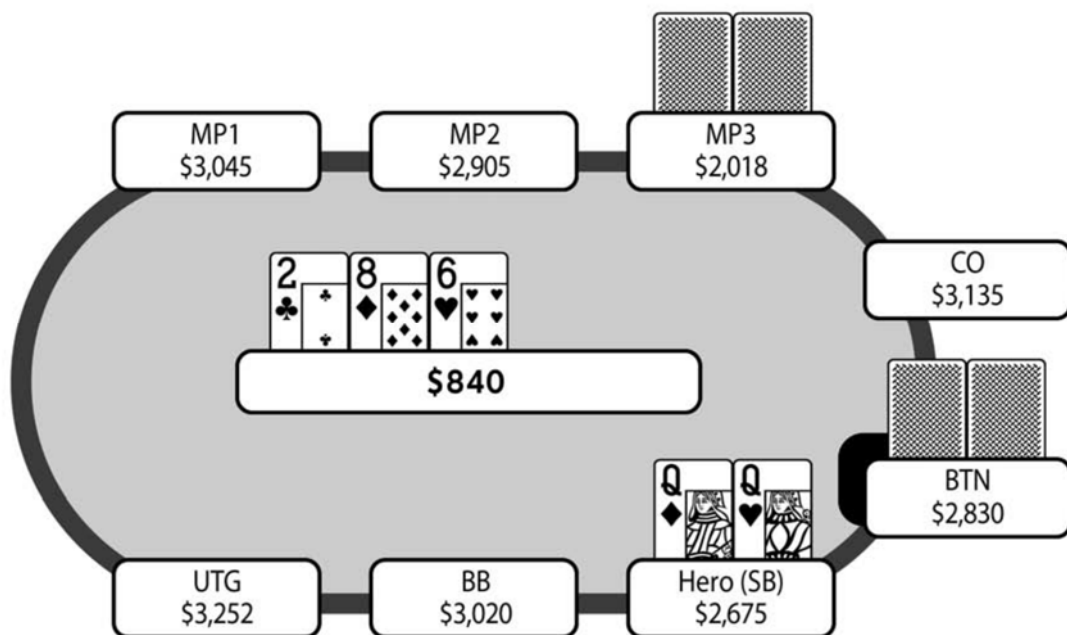

Также я рассматривал вариант чека, поскольку флоп радужный и существует очень мало плохих карт, которые могут выйти на терне и/или ривере. Тем не менее, я решил играть прямолинейно и поставил 390 в банк 840. Хайджек мгновенно запушил, а баттон, подумав около трех секунд, решил заколлировать (или, точнее говоря, запушить, поскольку у него большой стек, чем у хайджека и чуть больший, чем у меня).

В банке 5,923 и мне нужно решить, коллировать 2,285 или нет. Если бы баттон не коллировал, я бы не особо сомневался на счет колла. И хотя есть вероятность, что хайджек поставил ловушку с А-А или К-К, у него также могли быть J-J, 10-10 или 9-9, или даже 9-8s или 8-7s. До сих пор я вообще не обращал никакого внимания на экшн за этим столом (в турнире мы сыграли

всего несколько раздач), но отмечу, что хайджек уже потерял около четверти своего стека. И хотя это не является серьезным доказательством, в какой-то степени это указывает на то, что он мог действовать довольно лузово, поэтому колл (после фолда баттона) кажется простым.

Однако, когда баттон также вкладывает свой стек без особых колебаний, пара Q-Q перестает меня радовать. Я предполагаю, что баттон либо ставит ловушку с A-A или K-K, либо он поймал сет. Сложно положить ему какую-то другую руку, которая может коллировать здесь, так как у него нет фолд-эквити. Очевидно, если бы мы играли здесь с более короткими стеками, я бы никогда не фолдил, но у меня и баттона по 100BB. Таким образом, после недолгих размышлений, я выбрасываю и хайджек показывает A-8s, а баттон ошеломляющие 7-7. Мне удалось найти фолд в три-вэй поте, в котором у меня было 63% эквити.

Быть может, я не понимаю игру баттона, но его колл на флопе кажется абсолютно странным. Я «поверил», что он репрезентует серьезную руку, но в ретроспективе он, вероятно, понятия не имел, что репрезентировал, а просто запустил свой стек на авось. Я разочарован этой раздачей, так как в следующий раз в подобной ситуации буду склонен коллировать, и кто-нибудь да покажет мне тузов или сет.

Крис

В данной раздаче мне нравится и твой сквиз, и твой сайзинг. Я бы сквизил со всеми своими премиум руками, чтобы разогнать банк на префлопе, предпочитая оказаться в хэдс-ап ситуации. Также мне нравится сквизить с одномастными коннекторами, что дает мне хорошее прикрытие, так как моим оппонентам трудно атаковать меня на бордах, которые не подходят моему диапазону, например, при текстуре типа 6-7-8. Отмечу, что эти руки намного лучше разыгрываются с инициативой без позиции.

В самом начале очень трудно продолжать с Q-Q после 4-бета, поскольку противник, как правило, изображает высокую карманную пару или A-K. Если ты просто заколлируешь 4-бет, ты будешь без позиции на протяжении всей раздачи. Если ты сыграешь ре-рейз, то привяжешь себя к банку и окажешься в скверном положении, если противник решит запустить на префлопе. Против среднего оппонента нормальным планом является простой фолд на 4-бет, при этом ты не будешь сильно эксплуатированным. Когда ты фолдишь, противник не будет знать, что ты выбрасываешь такую сильную руку, как Q-Q. В начале турнира при низких блайндах противник будет намного более склонен коллировать в позиции и пытаться перетянуть твой сильный диапазон, чем превращать свою руку в блеф с помощью 4-бета.

В данной раздаче оба оппонента в итоге коллируют, и ты получаешь очень хороший и безопасный радужный флоп 2♣-8♦-6♥. На такой доске у противника может быть только одна законная комбинация двух пар – 8-6, и она почти всегда должна быть одномастной, чтобы он вложил 1/10 своего стека на префлопе. В такой ситуации один из твоих оппонентов мог поймать на флопе сет. Со всеми тремя из возможных сетов оба из них играли бы точно также вплоть до этого момента. Однако я думаю, ты можешь исключить все сеты из диапазона хайджека, как только он выбирает пуш на флопе. На такой

сухой доске с оппонентом, не сказавшим своего слова, люди, как правило, флэт-коллят, потому что им не от чего защищаться, а пуш получит экшн только от оверпар.

Колл пуша хайджека на флопе является невероятно простым, и я ожидаю, что ты почти всегда будешь впереди рук типа А-8, 9-9, 10-10 или J-J. Я не особенно беспокоюсь на счет слоуплея К-К или А-А, потому что после его колла твоего сквиза при такой глубине стека существует очень высокая вероятность, что баттон также зайдет на флоп, что усложнит положения хайджека на постфлопе. С точки зрения хайджека, ему гораздо лучше пойти олл-ин на префлопе в ситуации, где у него вероятно кулер против тебя, чем рисковать, играя в три-вэй банке, получив плохой флоп и оказываясь в сложном положении.

После того, как баттон овер-коллит пуш хайджека, ты оказываешься в невероятно сложной ситуации с Q-Q. Диапазон баттона здесь намного сильнее диапазона хайджека, поскольку у него нет фолд-эквити. У него должна быть рука, которая впереди диапазона хайджека, особенно учитывая тот факт, что ты еще не сказал своего слова. В теории он мог спокойно пушить здесь с рукой типа 10-10, если бы знал, что ты будешь выбрасывать все свои оверпары. Однако, многие игроки неохотно выбрасывают свои сильные пары на таких безопасных бордах, поэтому такая игра для него была бы очень рискованной, и почти всегда потребует больших размышлений, чем этих, учитывая быстрый пуш баттона. Я не могу винить тебя за фолд, поскольку кажется, что у баттона намного более вероятен сет, чем рука типа оверпары, которую ты бьешь. На самом деле баттон открывает 7-7, которые определенно являются минусовым пушем, и тебе просто не повезло, что ты не получил побольше ридсов на него, столкнувшись с таким серьезным решением в начале турнира на все твои фишки.

Заключение

Это пример раздачи (еще один похожий пример в Раздаче 67), когда ориентируясь на результат, я убеждаюсь, что допускаю ошибку. Однако даже без серьезного анализа легко понять, что колл баттона является просто ужасной – EV игрой, в то время как мой фолд на длинной дистанции должен быть плюсовым.

Раздача 63

4-бет вместо пуша

Игра: PokerStars \$50 Turbo, Апрель 2014

Рука: Q♦-Q♠

Позиция: MP3

Игроков за столом: 9

Блайнды/анте: 15/30

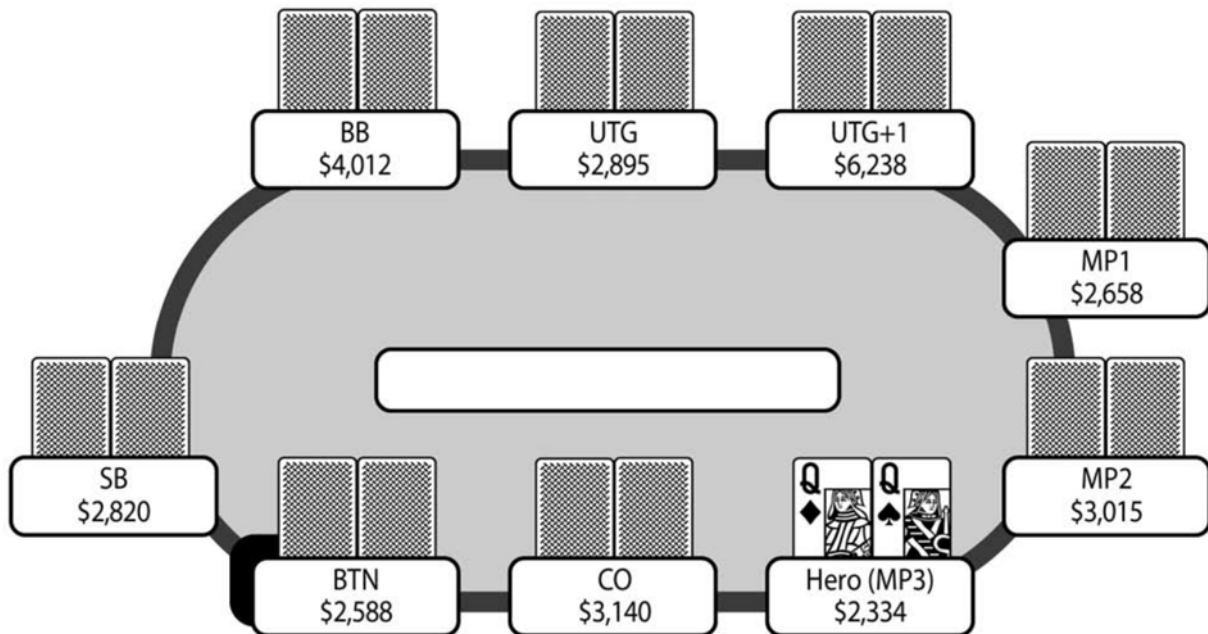

Префлоп: Герой на MP3 с Q♦-Q♠

4 фолд, Герой рейз 75, CO колл 75, BTN рейз 345, 2 фолд, Герой пуш 2,334, CO фолд, BTN колл 1,989

Флоп: (4,788) K♦-9♥-4♥ (2 игрока, 1 в олл-ине)

Терн: (4,788) K♦-9♥-4♥-7♦ (2 игрока, 1 в олл-ине)

Ривер: (4,788) K♦-9♥-4♥-7♦-5♦ (2 игрока, 1 в олл-ине)

Байрон

В самом начале этого турнира при блайндах 15-30 я нахожусь на хайджеке с парой Q-Q. Средний стек составляет порядка 3,000, но я потерял определенное количество фишек, и мой стек сократился до 2,334, примерно до 80BB. Все до меня фолдят, и я открываюсь до 75 (2.5BB).

Катофф коллирует, а баттон сквизит до 345. Оба блайнда фолдят. В банке 540 и у меня в стеке остается 2,259 (мой стек является эффективным). Мне нужно заколлировать 270. Я не совсем уверен, что делать в этой ситуации. Если бы у меня была более слабая рука, скажем, 9-9, 10-10 или J-J, я бы с радостью коллировал и переоценивал ситуацию на флопе, поскольку множество флопов будут плохими для моей руки, и мне будет нетрудно сыграть чек-фолд. Однако Q-Q настолько сильны, что трудно предположить, что я когда-либо сдамся на флопе. Даже на флопе A-x-x противник может контбетить с рукой типа J-J или 10-10, в результате чего я допущу серьезную ошибку, сдавшись на флопе. Или он может сквизить со случайной рукой, когда опять же, я допущу большую ошибку, если выброшу.

По этой причине я решаю пушить, хоть и не уверен в этом решении, поскольку вложу 80BB и в случае колла окажусь в плохом положении, поскольку баттон редко будет коллировать с диапазоном шире Q-Q+ и A-K (разве что он не отъявленный маньяк). Катофф фолдит, а баттон коллирует, показывая K-K, которые в итоге выигрывают. Я раздражен тем фактом, что вылетел из турнира с таким стеком (80BB), и мне не ясно, мог ли я сыграть лучше, заколлировав сквиз. Даже если на флопе моя рука оставалась бы оверпарой, мне в любом случае было бы сложно сдать на контбет, а после колла ставки на флопе с оверпарой я так или иначе привяжу себя к банку. Я действительно не уверен, как поступить в этой ситуации.

Крис

Трудно понять, как лучше поступить в такой неудобной ситуации. Ты потерял некоторое количество фишек в самом начале, но все еще играешь со стеком чуть менее 80BB, без анте, поэтому нет нужды так рано паниковать. После опен-рейза с Q-Q до 2.5BB ты получаешь флэт-колл от катоффа и сквиз довольно большого размера (11.5BB) от баттона. Как правило, диапазон сквиза баттона будет намного шире диапазона сквиза блайндов. Баттон знает, что если ты продолжишь, то оставшуюся часть раздачи будешь вынужден играть без позиции, что является нежелательным для игры без сильной руки. Это сильно сужает твой диапазон продолжения по сравнению с ситуацией, когда сквизят блайнды, где ты можешь коллировать в позиции.

Ты должен быть впереди диапазона сквиза баттона, но меня беспокоит размер его рейза. Поймав премиум руку, игрокам свойственно делать рейзы большего размера. Они опасаются, что люди переедут их, поэтому хотят, чтобы оппоненты платили на префлопе. Кроме того, они хотят избежать игры в мульти-поте. Сквиз примерно на 1/7 твоего стека не предлагает тебе правильную цену, чтобы попытаться поймать сет (особенно без позиции) и тебе будет невероятно сложно в такой ситуации разыграть мелкий банк. Если ты просто заколлируешь на префлопе, то коллер на катоффе также может заплыть в раздачу, что увеличит банк до 1,080, где у тебя останется менее 2,000. Примерно в половине случаев ты увидишь оверкарту и возможно выбросишь лучшую руку. Кроме того, с таким небольшим стеком ты не сможешь сдать на низких флопах, и возможно проиграешь свой стек другой оверпаре.

Фолд также плохой вариант, поскольку ты впереди диапазона баттона и выигрыш банка на префлопе существенно увеличит твой стек. Если ты запустишь и получишь колл, то редко окажешься в хорошей ситуации, если только у противника не окажутся J-J, но A-K составляют огромную часть его диапазона (16 комбинаций), тогда как у A-A и K-K лишь по 6 комбинаций. Вместо пуша я бы 4-бетил примерно до 700 фишек. В этом случае противник может запустить с доминируемой рукой, например, с A-J, полагая, что у него есть фолд-эквити в ситуации, когда ему следовало бы просто сдаваться. Кроме того, он может оказаться упрямым и заколлировать с маргинальной рукой, чтобы увидеть флоп, получив хорошие шансы банка. В таком случае на постфлопе твой стек будет меньше банка, что все очень упростит, а значит противник скорее всего допустит ошибку, сыграв коллом на префлопе.

К сожалению, ты попал в одну из двух оверпар, которые бьют тебя, и тебе не повезло. Если бы у меня был стартовый стек 3,000 фишек (100BB), я бы флэт-коллил сквиз без позиции и играл постфлоп, но при такой глубине стека тебе нужно идти олл-ин на префлопе.

Заключение

Интересно, как Крис постоянно находит розыгрыши, которые я даже не рассматривал. Столкнувшись со сквизом на баттоне, я рассматривал только пуш или колл, но не заметил рейза до 700 фишек, как предложил Крис. В большинстве случаев (как в этой раздаче) в этом не будет никакой разницы (так как я в любом случае буду коллировать пуш), но иногда такая линия может оказаться весьма прибыльной, если баттон решит остаться в раздаче со своей маргинальной рукой или предположит, что у него все-еще имеется фолд-эквити для лузового пуша.

Раздача 64

Простота превыше всего

Игра: PokerStars \$25 Turbo, Май 2014

Рука: 10♦-10♣

Позиция: SB

Игроков за столом: 8

Блайнды/анте: 400/800-75

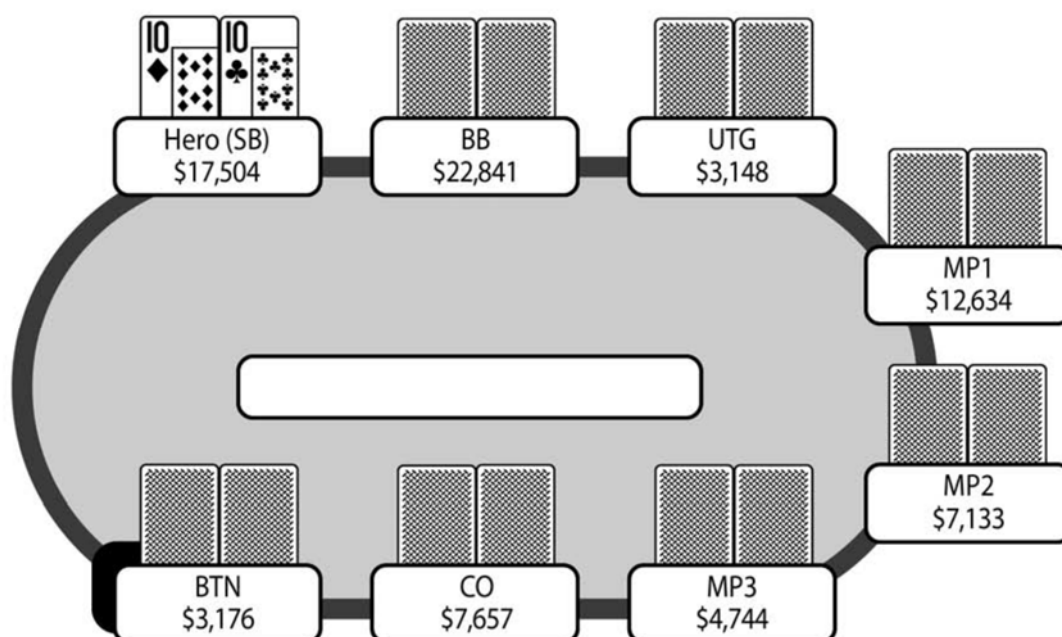

Префлоп: Герой на SB с 10♦-10♣

5 фолд, BTN пуш 3,101, Герой колл 2,701, BB колл 2,301

Флоп: (9,903) 9♥-10♥-7♥ (3 игрока 1 в олл-ине)

Герой бет 3,200, BB пуш 19,665, Герой колл 11,128

Терн: (38,559) 9♥-10♥-7♥-Q♣ (3 игрока, все в олл-ине)

Ривер: (38,559) 9♥-10♥-7♥-Q♣-5♥ (3 игрока, все в олл-ине)

Байрон

Эта раздача взята из поздней стадии гипер-турбо турнира на PokerStars за \$25. Только что лопнул баббл, и в игре осталось около 40 игроков. Блайнды/анте 400-800-75, и мой стек 17К прилично превышает средний стек, который составляет примерно 10К-12К, тогда как у многих игроков стеки

гораздо короче. Таким образом, на данном этапе ожидается много пушей и коллов с довольно широкими диапазонами, особенно сразу после окончания стадии баббл.

Я на малом блайнде с $10\spadesuit-10\clubsuit$. За столом много шортстеков, и только большой блайнд, со стеком около 22К, покрывает меня. Шортстек на баттоне идет олл-ин со своим крошечным стеком 3К. Очевидно, я не собираюсь выкидывать десятки, вопрос лишь в том, коллировать, рейзить или пушить. С большим блайндом у меня есть немного истории. Примерно круг назад, когда баббл еще не лопнул, я играл против него на малом блайнде со стеком примерно 25К, а у него был чуть меньший стек, около 23К. На тот момент мы оба были в пятерке лучших в турнире, когда оставалось около 60 игроков, а уровень блайндов и анте был чуть ниже. Я сыграл рейз до 2ВВ с парой 7-7, когда до меня все сфолдили, и он довольно быстро запустил. После некоторых размышлений я выбросил. Очевидно, я понятия не имел, действительно ли у него была премиум рука или вместо этого он спекулировал размерами стеков. Пуш показался мне немного странным решением, поскольку у него было около 40ВВ, что очень много. Но так как я не знал, что с этим делать, я выбрал наименее дисперсионную линию и выбросил.

Поскольку большой блайнд показал ничто иное, как готовность играть на весь стек, я решаю коллировать, надеясь спровоцировать от него пуш, который я конечно же буду коллировать. Небольшая опасность состоит в том, что я даю ему очень хорошие шансы на колл и игру на флопе в позиции, но десятки являются очень сильной рукой, и у него на флопе легко может оказаться вторая по силе рука. Я думаю, было бы интересно рассмотреть, что мне следует делать в такой ситуации с некоторыми другими руками. Что-то типа А-2о выглядит довольно проблематичным. С этой рукой я бы предпочел сыграть против баттона, поскольку у него очевидно довольно широкий диапазон, но А-2 плохо попадают во флоп, поэтому коллировать и позволять большому блайнду задешево увидеть флоп – не очень привлекательный вариант. Кроме того, пуш не выглядит отличным, поскольку несмотря на то, что большой блайнд и будет коллировать с тайтовым диапазоном, я буду позади, если это он заколлирует. Более того, А-2 не будут хорошо стоять в хэдс-ап ситуации против баттона, поскольку у противника с двумя средними картами почти всегда будет по крайней мере 40% эквити (хотя для меня это хорошая +EV ситуация, учитывая все мертвые деньги). Так что сейчас я чувствую, что риск потерять весь свой стек против большого блайнда будет очень огромным, а награда за возможность разыграть эту руку против баттона в ситуации с очень маленьким +EV, будет смехотворной. С чем-то вроде Q-J или K-10 я, вероятно, коллировал бы, поскольку эти руки хорошо попадают во флоп, и с ними я смогу запросто выбросить на пуш большого блайнда. С более слабыми парами, скажем от 2-2 до 8-8, я, вероятно, просто двигал бы олл-ин, поскольку редко буду позади, даже в случае колла большого блайнда.

Как бы то ни было, большой блайнд коллирует, и мы заходим на флоп $9\heartsuit-10\heartsuit-7\heartsuit$, который дает мне топ-сет на очень дровяной доске, какую только можно представить.

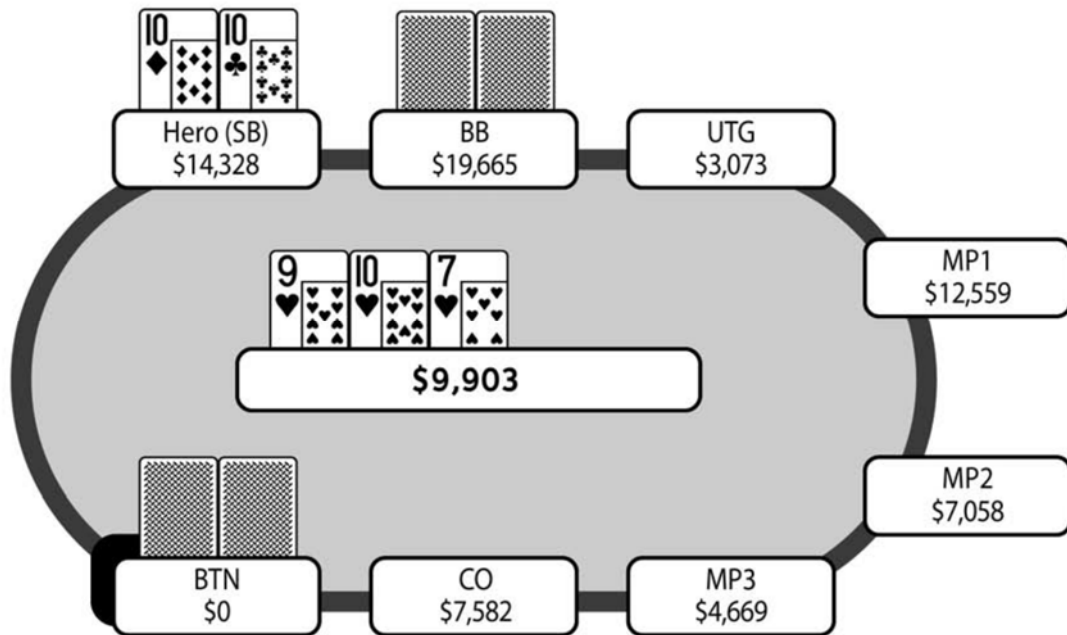

Думаю, здесь мне нужно защищать свою руку и поэтому ставлю 3,200 в мелкий побочный банк. Большой блайнд мгновенно пушит, и я коллирую. Он показывает сильное дро – $A♥-8♦$ – и ловит черву на ривере.

Крис

В этой ситуации важно помнить, что при таком маленьком пуше баттона (менее 4BB) ты получаешь невероятную цену для колла. Например, если ты фолдишь, большой блайнд должен коллировать с 85% рук, если баттон правильно пушит. Этот пуш включает в себя даже такие слабые руки, как 6-4o! Все из-за существенных блайндов и анте в банке, что составляет больше половины стека баттона.

Очевидно, диапазон ре-пуша малого блайнда сильно изменится, поскольку ты рискуешь всем своим стеком против большого блайнда, который может проснуться с рукой из топ 15%. Однако ты будешь удивлен, что можешь также прибыльно пушить с любым тузом наряду с K-9o+ и J-9s+. Трудно определить, является ли пуш более выгодными, чем колл/фолд в ответ на пуш BB, либо колл с целью провокации BB на пуш или флэт-колл. Это во многом зависит от вашего предположения о том, каким образом BB будет реагировать на это с определенными руками.

Ты решаешь просто коллировать с десятками, надеясь спровоцировать пуш или колл от BB с более слабой рукой, с которой он не стал бы продолжать в случае твоего олл-ина. Двигая олл-ин на префлопе с карманными десятками, ты зарабатываешь 3.24BB, что является огромным выигрышем. Я не думаю, что карманные десятки достаточно сильны, чтобы ты мог коллировать и давать BB низкую цену с вероятно одной или возможно двумя оверкартами, когда оставшаяся часть раздачи тебе придется играть без позиции, а контбет будет составлять большую часть твоего оставшегося стека. После твоего колла и выхода червового флопа 10-9-7 ты должен ставить, чтобы не давать противнику бесплатную карту на этом опасном

борде. Непонятно, стал бы он коллировать пуш на префлопе с A-8o или нет. Если бы у всех в данной ситуации были идеальные диапазоны, это был бы +0.42BB колл. Однако, A-7o это -0.51 колл, поэтому решение пограничное.

Если я применяю стратегию колл-фолд/провокация, то намного чаще использую только сильные пары, например, Q-Q+, а для большинства маргинальных +EV пушей – руки, которые хорошо попадают во флоп, например, J-9s, J-10s и Q-10o. С такой рукой, как A-2, которая очень плохо попадает во флоп, нужно пушить, поскольку BB будет часто коллировать, учитывая невероятные шансы, что ты ему даешь, поэтому колл с A-2 без позиции при таком соотношении стека к банку в три-вэй поте будет невероятно минусовой ситуацией по сравнению с немного плюсовой при простом ре-пуше на префлопе.

Заключение

Я удивлен, что мгновенный пуш с 10-10 получает такое приличное эквити, а именно 3.24BB. Однако учитывая все мертвые деньги в банке и супер-широкий диапазон баттона, это не должно быть столь неожиданным. В связи с этим мне не нравится моя стратегия провокации с десятками. Всегда нужно быть начеку и помнить о метагейме, но думаю, что в данной ситуации я был чересчур соблазнен перспективой провокации большого блайнда и пропустил очень простую плюсовую линию.

Раздача 65

Колл 3-бета на префлопе

Игра: PokerStars \$50 Turbo, Март 2014

Рука: K♣-5♣

Позиция: BTN

Игроков за столом: 9

Блайнды/анте: 20/40-10

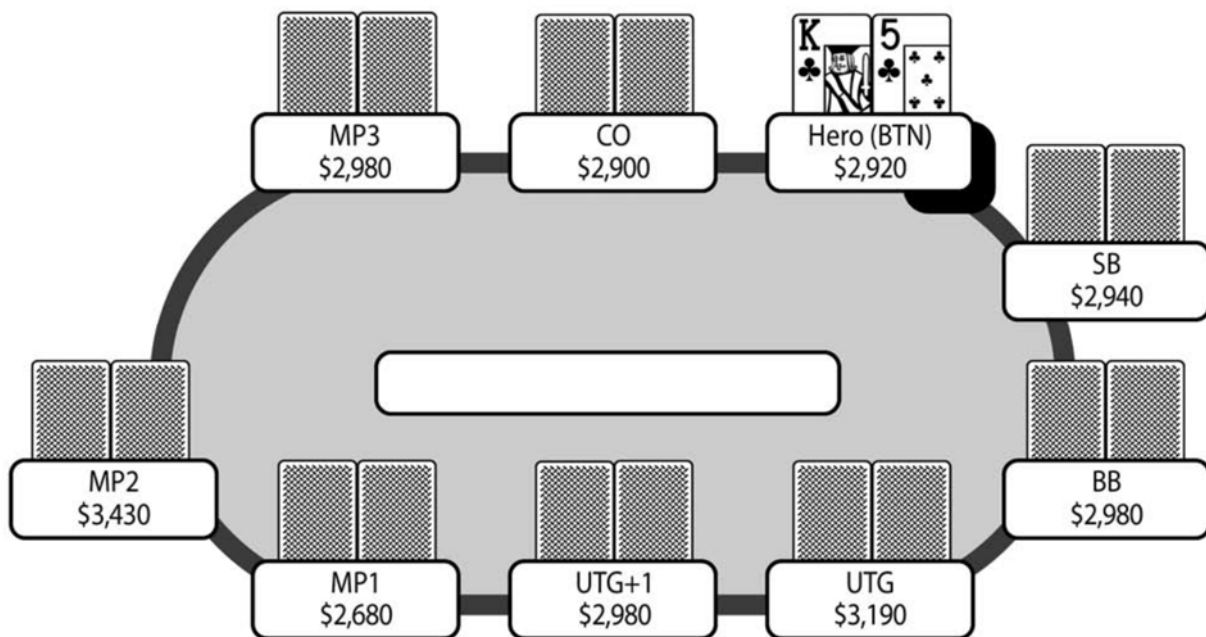

Префлоп: Герой на BTN с K♣-5♣

6 фолд, Герой рейз 80, SB рейз 240, BB фолд, Герой колл 160

Флоп: (610) 5♥-2♠-8♠ (2 игрока)

SB бет 300, Герой колл 300

Терн: (1,210) 5♥-2♠-8♠-9♥ (2 игрока)

SB чек, Герой бет 520, SB фолд

Байрон

Здесь важно отметить, что анте имеют огромное значение. Мы играем при блайндах 20-40 с анте 10. Это делает риск/вознаграждение от кражи блайндов немного отличным от более спокойной игры, где структура блайнды/анте может быть такой как 20-40-5. В этом случае на префлопе в банке было бы 105 фишек, а мини-рейз был бы равен 80. Однако при нашей

структуре в банке 150 фишек, а это означает, что попытка кражи мини-рейзом должна срабатывать примерно в 35% случаев, чтобы получать мгновенную прибыль. В таких турнирах с низкими бай-инами игроки, как правило, недостаточно осведомлены об этом факте и поэтому недостаточно часто защищают свои блайнды.

Все до меня выбрасывают, я на баттоне с $K\clubsuit-5\clubsuit$. Я решаю мини-рейзить главным образом по причинам, описанным выше. Если бы у меня был мусор, и я хотел стилить, то тогда я открывался бы до 3ВВ, чтобы сократить шансы на колл, которые получают блайнды, тем самым не позволяя им задешево увидеть флоп. Поскольку мои $K-5s$ лучше мусорной руки, я предпочитаю мини-рейзить, так как мое постфлоп эквити против маргинальных рук должно быть достаточно неплохим.

Малый блайнд 3-бетит до 240, большой блайнд фолдит. В банке 450, и мне нужно заколлировать 160 при шансах банка около 3 к 1. Поскольку у меня есть позиция и неплохая рука, этот колл кажется легким, даже учитывая тот факт, что мы играем при не очень глубоких стеках. Я коллирую. В банке 610 при эффективном размере стека 2,670. На флоп выходят $5\heartsuit-2\spadesuit-8\spadesuit$. Я ловлю среднюю пару на борде, который скорее всего не подходит диапазону малого блайнда.

Малый блайнд ставит 300 в банк 610. Теперь я рассматриваю пуш, но ставка около 2,700 в банк 900 кажется слишком большой, поскольку если я впереди, у него и так не много аутов. Я предпочитаю коллировать и переоценивать терн. Недостаток колла в том, что на терне я окажусь в сложном положении, если выпадет страшная карта (высокие карты и пики), а малый блайнд поставит контбет.

На терн выходит $5\heartsuit-2\spadesuit-8\spadesuit-9\heartsuit$, и малый блайнд чекает. Если бы он поставил примерно половину банка, я бы оказался в сложной ситуации и не знал, что делать. В целом, в подобных ситуациях я склонен коллировать терн лишь в том случае, когда смогу спокойно выбросить, если противник поставит баррель на ривере. Но так как у меня нет никаких ридсов на этого игрока, сложно понять, что от него ожидать.

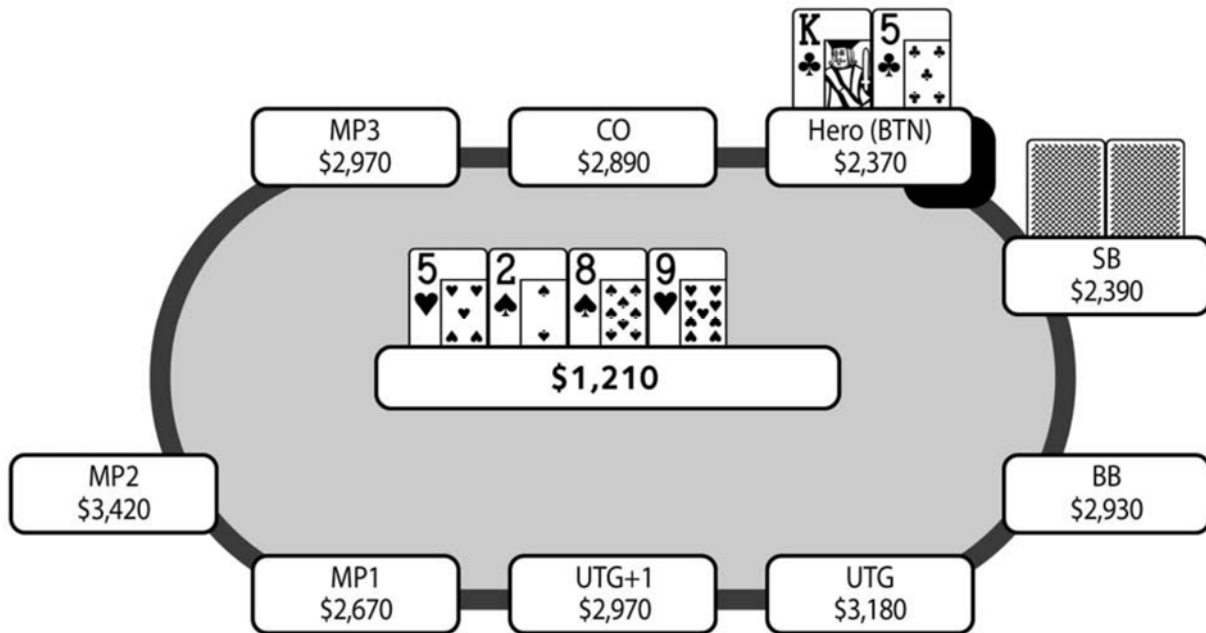

К счастью, противник прочекал, и теперь я думаю, что моя рука будет лучшей в подавляющем большинстве случаев, хотя иногда у него окажутся руки типа 6-6 и 7-7, с которыми он решит чек-коллить. Однако существенная часть его диапазона должна состоять из высоких карт, с которыми у него не так много аутов. Я решаю поставить около 40% от банка, так как мне не нужно ставить много, чтобы защититься против его диапазона. Противник фолдит.

Крис

Твое решение защищаться с трюфовыми К-5 против 3-бета малого блайнда кажется лишеным всякого смысла. Ты получаешь шансы увидеть флоп в позиции с игравельной рукой почти 3 к 1, но в случае колла ты столкнешься с множеством очень сложных, маргинальных решений на последующих улицах. Я уверен, что с разномастные К-5 ты спокойно выбросишь на 3-бет, и хотя одномастные К-5 будут лучше разыгрываться на постфлопе (когда на флопе ты поймаешь флэш-дро или бэкдорные флэш-дро), общее различие в эквити этих двух рук составляет всего 3%. Две карты совсем не связаны, что минимизирует потенциал на стрит-дро, а поймав на флопе топ-пару со своим королем ты часто окажешься в ситуации с высокими обратными потенциальными шансами, так как существенная часть диапазона 3-бета малого блайнда будет включать в себя лучших королей, например, А-К, К-Q и К-J. Даже если ты попадешь в хороший флоп со старшим королем, к риверу твоя рука будет просто блеф-кэтчером, если ты не усилишься, но продолжишь сталкиваться с агрессией оппонента. Кроме того, флоп, содержащий 5, в большинстве случаев даст тебе нижнюю или среднюю пару и поставит в сложное положение на последующих улицах.

В данной раздаче 8-5-2 с двумя пиками и одной червой является флопом выше среднего, который не должен очень хорошо подходить диапазону 3-бета малого блайнда. На данный момент у тебя, вероятно, лучшая рука, если только у противника нет оверпары или что-то типа А-8. Проблема в том, что

почти каждая карта терна будет для тебя страшной, если малый блайнд продолжит ставить. Единственным способом избежать этого является рейз или пуш, который защитит твоё эквити. Но и у этих вариантов есть проблема, суть которой состоит в том, что играя пушем на флопе, ты рискуешь 2,670 фишками, чтобы выиграть 910, а в случае колла противник будет большим фаворитом с диапазоном состоящим преимущественно из оверпар и флэш-дро с двумя оверкартами (за исключением пиковых комбинаций K-x). При такой игре соотношение риск/вознаграждение будет невыгодным. Более того, рейз на таком борде не позволяет тебе изобразить очень сильную руку, поскольку в твоём диапазоне нет двух пар, и вряд ли ты будешь играть подобным образом с сетями на доске, которая плохо подходит диапазону твоего оппонента. Я не уверен, как противник отреагирует на это со своим воздухом, но он все еще может сыграть ре-рейз и вынудить тебя выбросить лучшую руку. Как бы то ни было, я согласен с твоей линией колла на флопе с целью переоценки терна, хоть и не в восторге от предстоящей ситуации на терне.

Это хороший терн для твоей руки, потому что он не является картинкой, тузом или пикой. Более того, карта терна намного лучше подходит твоему диапазону, чем диапазону противника. Поэтому, если бы малый блайнд продолжил ставить, то тогда я склонялся бы к фолду. Думаю, малый блайнд продолжит на терне только с сильными дро, оверпарами и сетями. Ты очень плохо стоишь против этого диапазона, и даже можешь быть заблефован на некоторых риверах. Тебе будет сложно коллировать крупную ставку на большинстве карт ривера.

В данной раздаче противник чекает. На этой доске это означает, что чаще всего он сдаётся. На столь дровяной доске я ожидаю, что малый блайнд не станет давать тебе бесплатные карты и продолжит ставить только с сильными руками и дро. С такой слабой рукой как K-5 лучше защитить свою руку ставкой на терне и сдать на рейз или пуш. Если на терне противник сыграет чек-коллом, тогда я согласен, что это будет указывать на слабость, поэтому я бы попытался превратить твою руку в блеф на некоторых страшных риверах, например, J♠.

Заключение

И хотя я выиграл в этой раздаче, она является хорошим примером, почему вы не должны защищать свои мусорные рейзы (с руками типа K-5s) против тайтовых диапазонов 3-бета. Все потому, что очень сложно попасть в борд, на котором вы сможете комфортно вложить много фишек. Интересно, что когда я впервые описал эту раздачу (несколько месяцев назад), я был доволен коллом на префлопе. Глядя на нее сейчас, колл выглядит ужасным, и я полагаю, что ориентировался на результат, поскольку выиграл эту раздачу.

Раздача 66

Подстройка после допущенной ошибки

Игра: PokerStars \$25 Turbo, Март 2014

Рука: 9♣-Q♥

Позиция: BB

Игроков за столом: 8

Блайнды/анте: 60/120-25

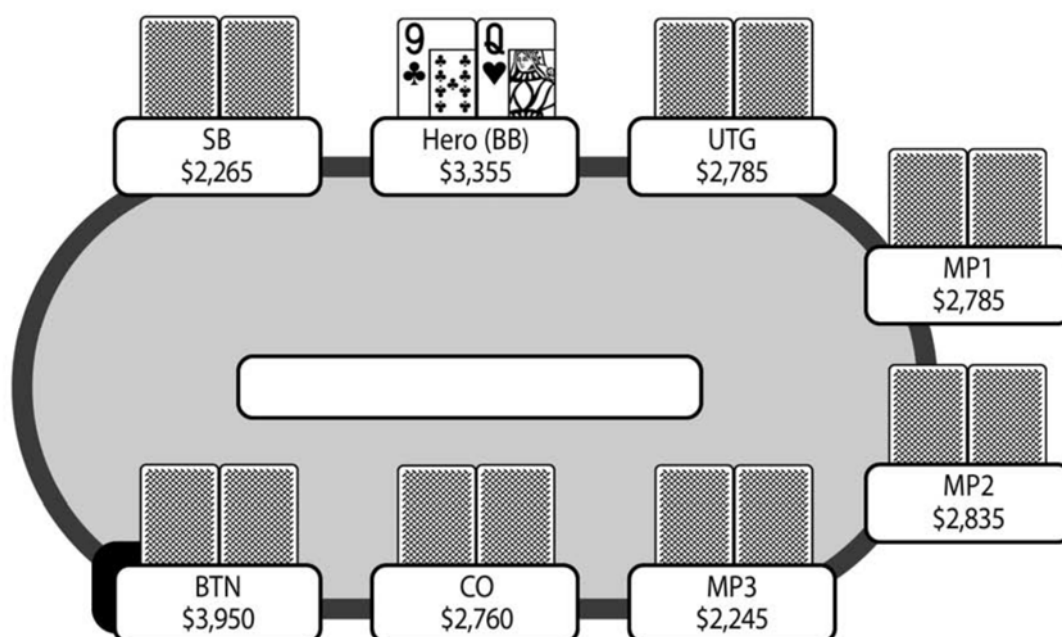

Префлоп: Герой на BB с 9♣-Q♥

3 фолд, MP3 рейз 240, 3 фолд, Герой колл 120

Флоп: (740) 9♦-10♦-10♥ (2 игрока)

Герой чек, MP3 бет 360, Герой колл 360

Терн: (1,460) 9♦-10♦-10♥-3♦ (2 игрока)

Герой чек, MP3 чек

Ривер: (1,460) 9♦-10♦-10♥-3♦-K♠ (2 игрока)

Герой чек, MP3 пуш 1,620, Герой фолд

Байрон

В данной раздаче структура блайндов/анте похожа на структуру в предыдущей раздаче, в которой были огромные анте, и сейчас размер анте равен 25 при блайндах 60-120. Игрок на хайджеке открывается до 2ВВ, все фолдят. Я на большом блайнде. У меня Q-9o, но я получаю невероятные шансы 5 к 1, чтобы коллировать и смотреть флоп. Однако здесь есть пара недостатков, так как Q-9 является рукой, которая сильно страдает из-за высоких обратно потенциальных шансов, и у меня нет позиции. Тем не менее, шансы 5 к 1 наряду с рукой с нормальной высокой картой кажутся слишком хорошими для фолда.

Я коллирую и на флоп выходят 9♦-10♦-10♥.

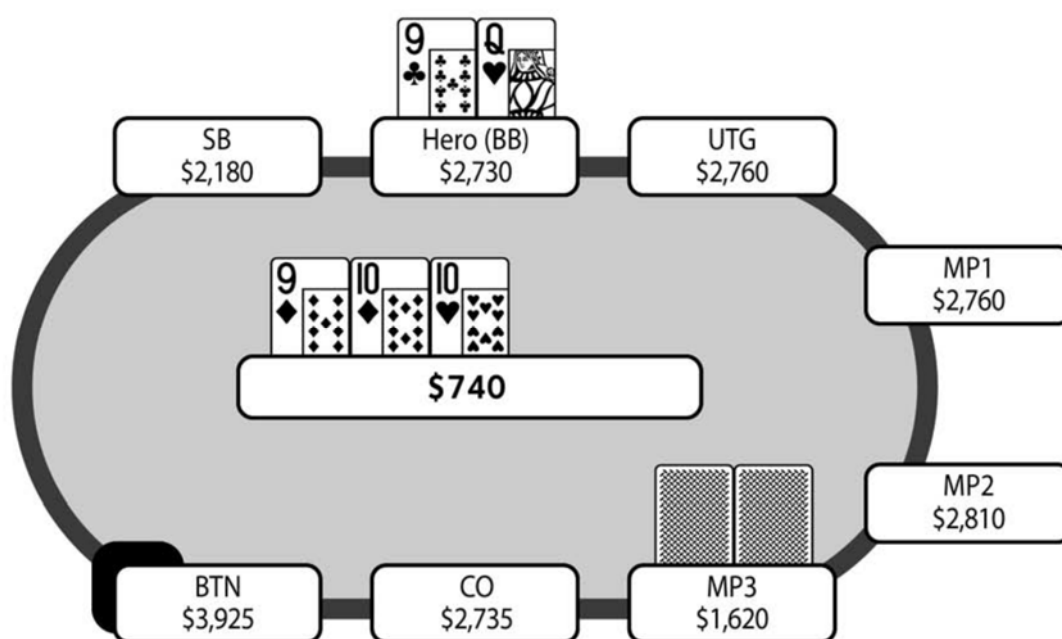

Я чекаю, и хайджек ставит 360 в банк 740. Я коллирую, но сейчас этот колл кажется мне ужасным. Я считаю, что был очень невнимателен и не заметил, что у хайджека осталось всего 1,620 фишек. Думаю, что на тот момент я предполагал, что у него стек был примерно таким же как у меня, чуть более 3,000. И даже в этом случае я считаю, что чек-пуш на его контбет был бы нормальной линией, поскольку доска довольно дровяная, а на терне и ривере может выйти много неудобных карт. И понимая, что у него осталось всего 1,620 фишек, колл выглядит нелепым, а пуш обязательным.

На терн выходит 9♦-10♦-10♥-3♦. Поскольку теперь на доске три бубны, и я скорее всего все еще впереди его диапазона, полагаю, что наилучшей линией здесь будет пуш (по сути ставка размером в банк) – чтобы не дать ему возможность чекать вдогонку со многими руками, у которых может быть порядка 11-15 аутов. Однако я не обращаю на это внимания и чекаю, после чего он также быстро чекает.

На ривер выходит 9♦-10♦-10♥-3♦-K♠. После моего чека хайджек пушит оставшиеся 1,620. После некоторых размышлений я решаю фолдить,

поскольку не вижу у него ставки с рукой, которую я бью. С его точки зрения моей наиболее вероятной рукой является не доехавшее дро (бубны или стрит-дро) – поэтому даже с рукой типа A-Q или 5-5 ему не нужно превращать их в блеф, так как он в любом случае выиграет. Таким образом, я предполагаю, что он вэлью-бетит и фолд становится простым решением.

Крис

Эта раздача подчеркивает то, насколько важно всегда уделять внимание всей информации, которая у вас есть. Защита на префлопе в порядке и несмотря на игру без позиции, твою руку довольно легко разыграть при такой глубине стека. Одна из проблем защиты заключается в том, что твоя рука довольно очевидна, поскольку показывает среднюю силу и является полусвязанной. При такой глубине стека ты будешь ре-рейзить или пушить с A-х руками, поскольку покажешь лучшую прибыль по сравнению с просто защитой. Это значит, что когда ты здорово попадешь во флоп, например, J-10-8, зачастую это будет отличным результатом для твоего общего диапазона, и противник редко будет ставить с воздухом, поэтому ты можешь надеяться на кулер в твою пользу и на его оплату.

На флопе у тебя очень легкий чек-пуш по нескольким причинам. Во-первых, это защищает эквити твоей руки, которая уязвима к оверкартам, и что маловероятно, от выхода двух карт бубновой масти. Кроме того, игра без позиции увеличивает вероятность наступления каждого из этих событий, поскольку у твоего оппонента будет возможность взять бесплатную карту на терне, если ты сыграешь чек.

Во-вторых, чек-пуш могут заколлировать более слабые руки, которые в противном случае чекали бы до ривера в попытке дойти до шоудауна за низкую цену, опасаясь слоуплея с твоей стороны с 10. Например, средние пары и сильные тузы будут очень часто коллировать твой чек-пуш на флопе, потому что в твоём диапазоне присутствует очень много стрит- и флэш-дро, которые они бьют. Если бы на флопе ты учел размер стека своего оппонента, я уверен, ты бы так и сыграл, но не заметив этого, ты потерял много потенциального эквити в этой раздаче и поставил себя в невероятно сложные ситуации на терне и ривере.

Если бы ты понял свою ошибку до действий на терне, ты мог бы запушить на терне, чтобы не дать противнику бесплатные карты. Не исключено, что он мог заколлировать тебя с худшими руками.

После обоюдных чеков на терне ривер становится невероятно сложным, особенно на такой опасной карте как король. При таком соотношении стека к банку, на терне противник мог просто сдаться, взяв бесплатную карту, имея приличное эквити против твоей руки, либо он мог слоуплеить монстра. Это вынуждает тебя играть в угадайку на ривере. Маловероятно, что на ривере ты прочекаешь с очень сильной рукой, поскольку не захочешь упустить возможное вэлью против рук, с которыми он чекал на терне, но которые заколлируют ставку на ривере. В результате, рука Q-9 становится близкой к твоему топ диапазону и, следовательно, тебе, возможно, придется коллировать ставку на ривере. Проблема чек-колла на ривере с Q-9 в каждой такой ситуации заключается в том, что для противника это невероятно легкий

вэлью-пуш на очень широком диапазоне. Проблема фолда в том, что, если у твоего противника на ривере окажется рука, которая не в состоянии выиграть на шоудауне, он может пушить в подобной ситуации и показывать огромную прибыль.

У меня нет совета, что делать в такой ситуации на ривере с Q-9, кроме как уделять пристальное внимание всей доступной информации.

Заключение

Здесь я допустил довольно очевидную ошибку, когда не учел размеры стеков и в конечном счете заколлировал контбет на флопе, в то время как пуш определенно был бы более выгодным действием. Тем не менее, несмотря на допущенную ошибку, на терне у меня появилась отличная возможность исправить ситуацию с помощью пуша, не позволяя противнику реализовывать его эквити чеком вдогонку. Это подчеркивает важность одной из психологических концепций – ошибка на одной улице не обрекает вас на неоптимальную игру во всей раздаче.

Раздача 67

Розыгрыш топ-пары в мультипоте

Игра: PokerStars \$40 Turbo, Март 2014

Рука: Q♦-K♦

Позиция: BTN

Игроков за столом: 9

Блайнды/анте: 30/60

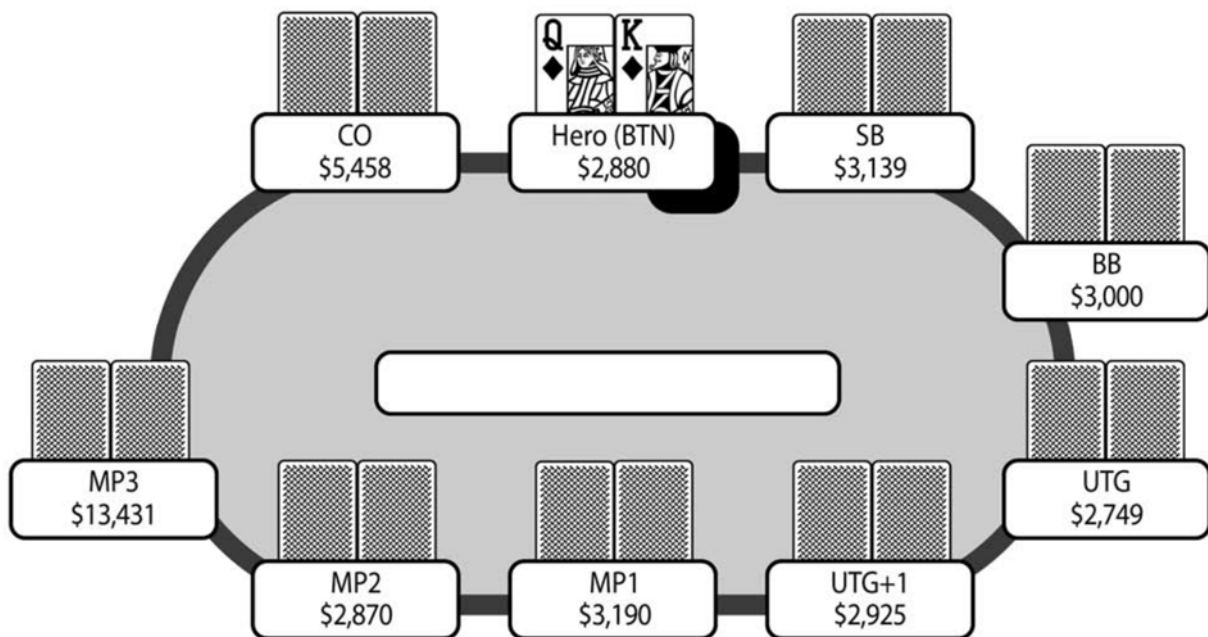

Префлоп: Герой на BTN с Q♦-K♦

6 фолд, Герой рейз 150, SB колл 120, BB колл 90

Флоп: (450) Q♣-10♥-4♥ (3 игрока)

SB чек, BB бет 252, Герой рейз 600, SB колл 600, BB колл 348

Терн: (2,250) Q♣-10♥-4♥-7♠ (3 игрока)

SB чек, BB чек, Герой пуш 2,130, SB колл 2,130, BB колл 2,130

Ривер: (8,640) Q♣-10♥-4♥-7♠-3♥ (3 игрока, 1 в олл-ине)

SB бет 180, BB фолд

Байрон

Эта раздача взята из ранней стадии турбо турнира на PokerStars за \$40. Я играю на баттоне со стеком 50BB и открываюсь до 2.5BB с рукой K♦-Q♦. Оба блайнда коллируют. На флоп выходят Q♣-10♥-4♥, что дает мне топ-пару со вторым киккером.

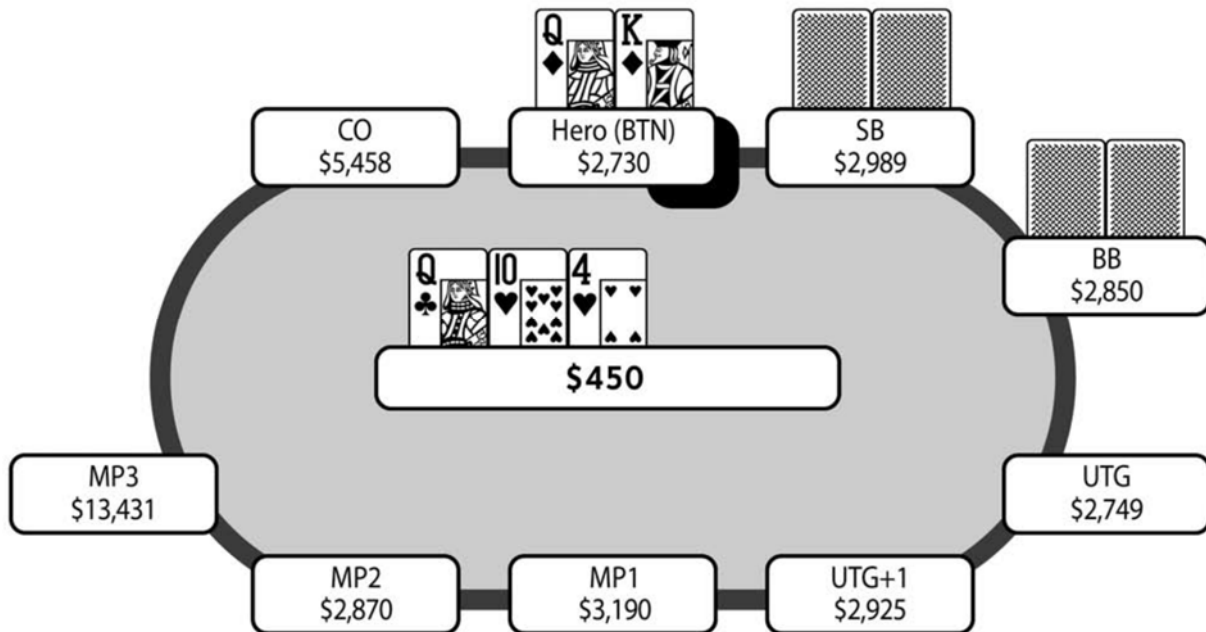

Малый блайнд чекает, а большой неожиданно ставит донк-бет размером примерно в половину банка.

Первое, что сейчас нужно сделать – определить диапазон большого блайнда. В целом, когда игроки донкают в подобных ситуациях, у них либо средняя рука, либо какое-то дро. У них редко окажется монстр (хотя сильные игроки будут использовать этот прием несколько чаще). Таким образом, я кладу большому блайнду любое дро (двустороннее стрит-дро или флэш-дро) или готовую руку, слабее моей, например, Q-9, J-10, 10-9 и т.д. Я не кладу ему руки, типа сетов или Q-10. Поскольку я вероятнее всего впереди, и доска дровяная (комбо Q-10 и две червы делают ее относительно дровяной), я хочу рейзить, чтобы помимо всего прочего не дать малому блайнду получить правильные шансы на колл со всеми слабыми дро.

Я решаю рейзить до 600, поскольку хочу оставить его слабые готовые руки в раздаче. Предполагая, что малый блайнд сфолдит, я в таком случае буду играть хэдс-ап в позиции против игрока, чей диапазон кажется достаточно очевидным. Малый блайнд размышляет некоторое время и в конечном счете коллирует, вкладывая около 20% своего стека. Это очень похоже на приличную дро-руку (вероятно, флэш-дро, быть может, с гатшотом и/или оверкартами), поскольку с сильной готовой рукой на довольно сырой доске я ожидаю от него рейза или пуша, когда и у меня, и у большого блайнда возможны различные дро. Кроме того, малый блайнд получает хорошую цену на колл с хорошей дро-рукой. Большой блайнд также коллирует.

На терн выходит абсолютный бланк, поскольку не закрылись ни флэш, ни стрит, и трудно представить, что семерка могла дать кому-то две пары.

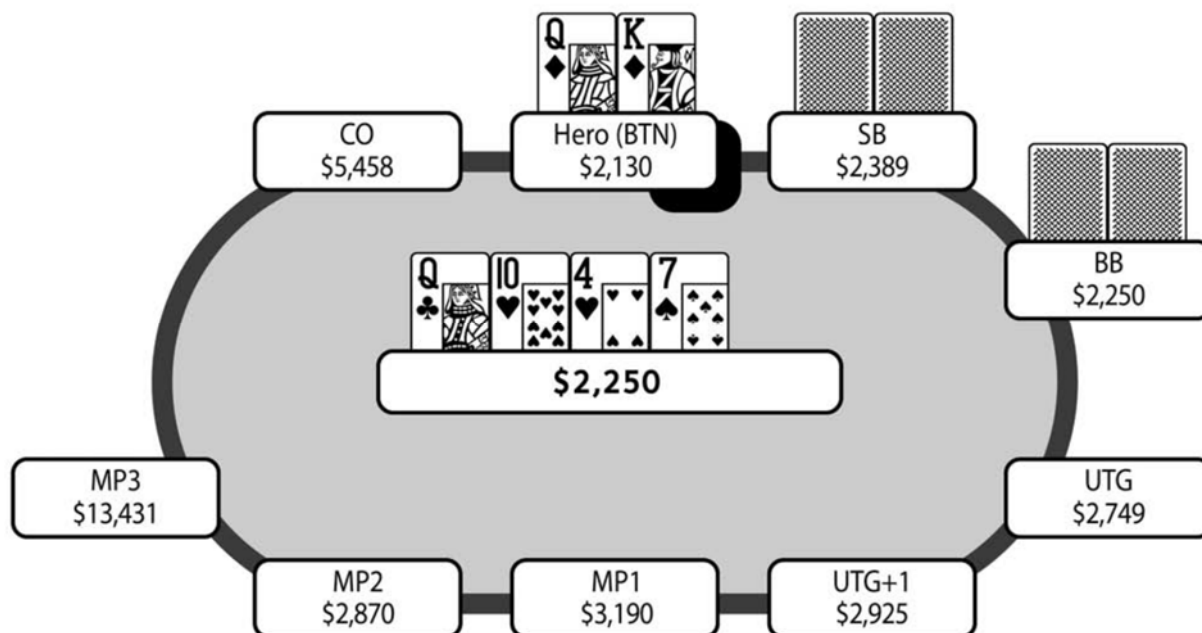

Оба блайнда чекают, и у нас остаются стеки примерно равные размеру банка. Мне кажется, что здесь я скорее всего впереди, так как положил в диапазон большого блайнда слабые готовые руки и дро, а у малого блайнда также вероятнее всего дро. Я решаю пушить, делая по сути ставку размером в банк. Я не хочу чекать, поскольку дро руки составляют существенную часть диапазонов противников и не ясно, как я могу использовать ставку меньшего размера. Что-то вроде 600-800 дает противникам правильную цену на колл с дро и в любом случае привязывает меня к банку. Поэтому я заряжаю олл-ин, но к сожалению, малый блайнд мгновенно коллирует. После некоторых размышлений большой блайнд также коллирует.

В действительности, оппоненты все еще могут играть на ривере, поскольку на начало раздачи у них были более крупные чем у меня стеки, но теперь в их стеках практически ничего не осталось. На ривере закрывается флэш, и после крошечной ставки малого блайнда большой блайнд фолдит несмотря на невероятные шансы на колл. Малый блайнд показывает К-К.

Я недоволен собой, что проиграл стек 50BB с одной лишь топ-парой, и не уверен, правильно разыграл эту руку или нет. Мне кажется, что малый блайнд сильно рисковал, пропуская рейз или пуш на флопе, поскольку он позволял потенциальным дро рукам увидеть две «бесплатные» карты (на терне я мог чекнуть вдогонку). Однако если бы малый блайнд запустил на терне, я бы сфолдил, поскольку такая линия (после донка и рейза от префлоп рейзера) выглядит слишком сильной.

Крис

Результаты этой раздачи кажутся немного неуклюжими; ты проиграл 50BB с одной лишь топ-парой и вторым киккером в три-вэй банке. Но твой розыгрыш был оптимальным и тебе просто не повезло. После донк-бета ты мог сыграть флэт-коллом, хотя на такой сырой доске в три-вэй банке лучше рейзить. Малый блайнд вполне мог попасть в эту доску, даже если это всего лишь гатшот. Поэтому нам не следует флэт-коллить после донка на флопе и давать малому блайнду правильную цену, чтобы перетянуть нас. Кроме того, в три-вэй банке на терне выпадет тонна плохих карт, тогда как в хэдс-апе многие из этих карт в действительности усилят нашу руку.

Немного страшно, когда малый блайнд колд-коллит на флопе после твоего рейза до 600, потому что тем самым он изображает монстра, сильное дро или топ-пару. Мы бьем большинство топ-пар, кроме A-Q, но с этой рукой оппонент, вероятно, 3-бетил бы на префлопе. Кроме того, учитывая то, что на терне, вероятно, останутся все три игрока, слоуплей на такой доске кажется невероятно опасным и неоптимальным, особенно учитывая отсутствие позиции на обоих оппонентов, когда в банке уже довольно много фишек по отношению к среднему размеру стеков игроков, участвующих в раздаче. Таким образом, после колд-колла малого блайнда, я думаю, что у него, вероятно, рука подобная твоей, или что-то типа J♥-8♥ с двумя червами.

Карта терна достаточно безопасна для твоей руки, и у тебя в стеке остается фишек на ставку размером чуть меньше банка. После чеков обоих блайндов твой единственный вариант защитить свою руку – задвинуть весь стек в центр стола. Многие карты ривера поставят тебя в неудобную ситуацию в три-вэй поте. Также не исключено, что тебя заколлируют некоторые худшие готовые руки или сильные дро. Выигрыш банка на терне существенно увеличит твой стек, и если в данной ситуации ты позади, то ты ничего не сможешь с этим поделать. Итоговый результат, конечно, во многом странен, но у тебя попросту не было других вариантов.

Заключение

Разобрав эту раздачу, я был уверен, что неправильно ее разыграл. Даже когда я смотрел на нее впоследствии, я не видел более неправильной игры, и все еще считаю, что должно быть где-то ошибся, когда потерял стек 50BB. Тем не менее, избегая ориентированности на результат, становится понятно, что даже когда ты проигрываешь, вовсе не означает, что ты допустил ошибку. Просто тебе не повезло. Не думайте, что ваша игра правильна лишь тогда, когда вы выигрываете.

6. 6-мак SNG гипер-турбо

Следующие шесть рук (68-73) взяты из SNG гипер-турбо турниров на PokerStars за \$60, в которых стартовый стек равен 25BB, а блайнды возрастают каждые две минуты.

Эти SNG турниры с очень короткими стеками и чрезвычайно быстро растущими блайндами часто насыщены регулярами, которые обычно играют несколько столов и тем самым разыгрывают сотни таких турниров каждый день. Трудно представить, что «не эксперт данного формата» сможет найти здесь какое-то преимущество, но такие SNG турниры являются отличной практикой для понимания и изучения диапазонов пуша и колла при очень коротких стеках. Они также являются хорошей практикой для хэдс-ап игры, поскольку вы довольно часто будете добираться до стадии хэдс-ап. Недостаток в том, что возможности для постфлоп игры весьма ограничены, поскольку на префлопе будет очень много пушей, и даже если раздача перейдет на постфлоп, соотношение стека к банку часто будет минимальным.

В этих SNG турнирах деньги выплачиваются первому и второму месту. Это значит, что они играют «в обычном режиме» за исключением ситуаций, когда в игре остается три игрока. В этот момент эффект баббла доминирует над игрой и сильно влияет на диапазоны рейза, пуша и колла.

Раздача 68

Розыгрыш рук, которые плохо попадают во флоп

Игра: PokerStars \$60 Hyper-turbo 6-Max, Июль 2014

Рука: J♣-K♠

Позиция: MP

Игроков за столом: 6

Блайнды/анте: 10/20-2

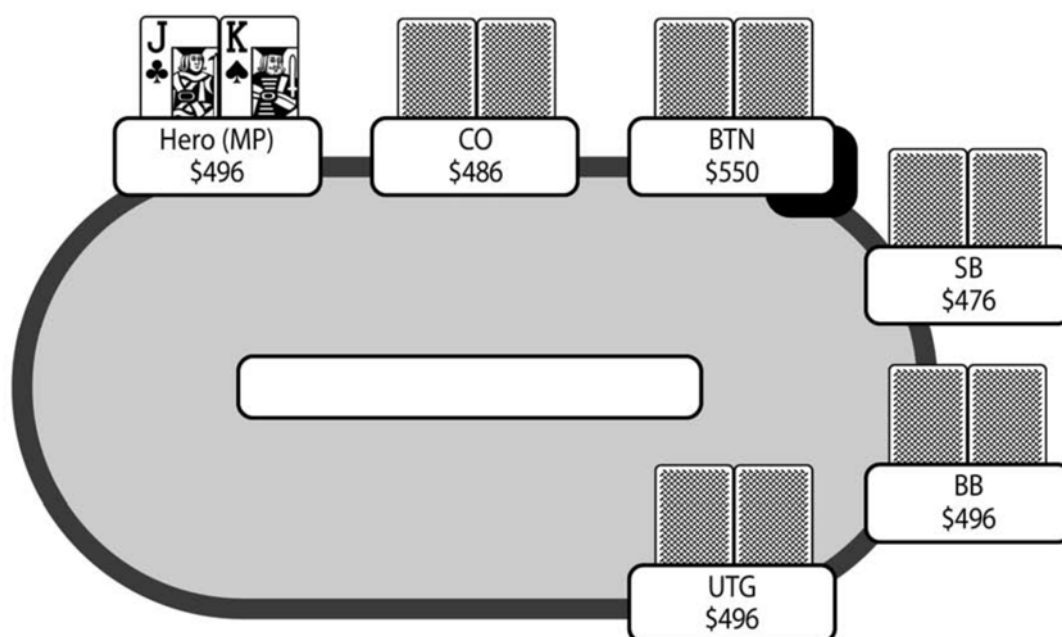

Префлоп: Герой на MP с J♣-K♠

UTG фолд, Герой рейз 40, 3 фолд, BB колл 20

Флоп: (102) A♦-10♥-3♦ (2 игрока)

BB чек, Герой бет 50, BB колл 50

Терн: (202) A♦-10♥-3♦-7♣ (2 игрока)

BB чек, Герой бет 120, BB колл 120

Ривер: (442) A♦-10♥-3♦-7♣-Q♠ (2 игрока)

BB чек, Герой пуш 284, BB колл 284

Байрон

Играя при блайндах и анте 10-20-2 с эффективным стеком 25ВВ, я ловлю на хайджеке $K\spadesuit-J\clubsuit$ и открываюсь до 40 фишек. Все до большого блайнда фолдят, тот коллирует. На флоп выходят $A\spadesuit-10\heartsuit-3\spadesuit$, что дает мне один лишь гатшот. В банке 102 при эффективном стеке 454.

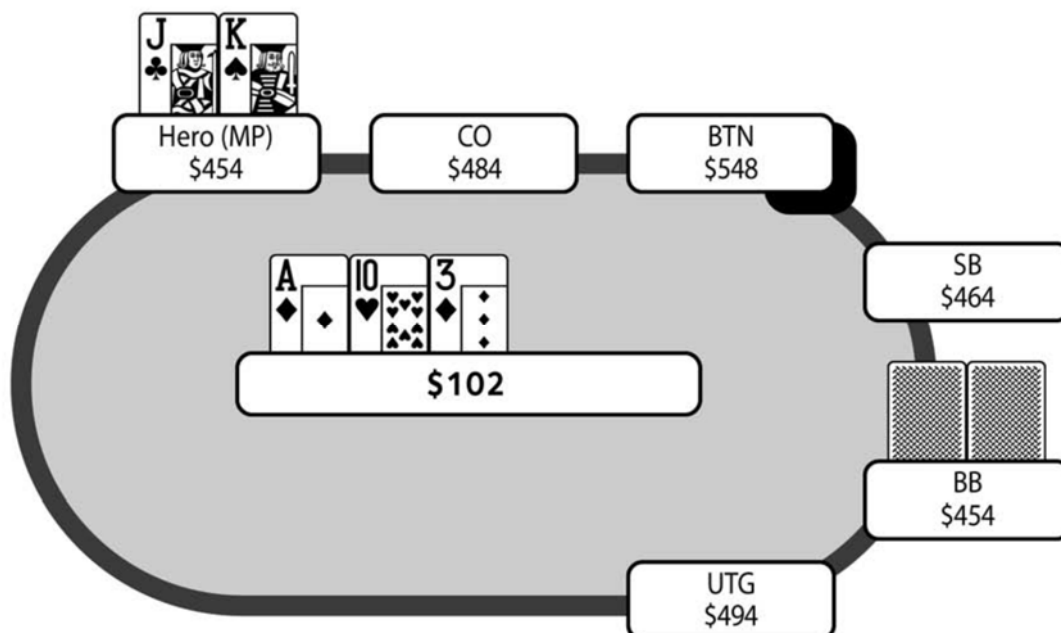

Я ставлю очевидный контбет на 50 фишек, и большой блайнд коллирует. Это незначительный момент, но мне не очень нравится размер моего контбета, и я бы предпочел сайзинг 40, который могу использовать со всем своим диапазоном. Эффективный стек настолько маленький, что если я захочу, то это не мешает мне вложить весь свой стек к риверу, и помимо всего прочего я рискую меньшим количеством фишек в тех ситуациях, когда мне придется отдать банк. После колла большого блайнда я кладу в его диапазон много 10-х рук. Очевидно, А-х также возможны, но с большей частью своего диапазона А-х он будет ре-рейзить или пушить на префлопе, и многие игроки (включая меня) будут неохотно коллировать на большом блайнде со слабыми А-х руками, поскольку на постфлопе они сильно страдают от обратно потенциальных шансов. У него также может быть флэш-дро с двумя бубнами, и иногда гатшот, как у меня. Маловероятно, что у него полный воздух, поскольку я открываю с хайджека, и он не должен воспринимать мой диапазон слишком широким, в котором редко окажутся А-х руки. Кроме того, очень трудно прибыльно флоатить без позиции.

На терн выходит $A\spadesuit-10\heartsuit-3\spadesuit-7\clubsuit$, которая не помогает никакой дро-руке. В банке 202, и у нас осталось по 404. Большой блайнд чекает. Это ситуация, которую я часто наблюдаю в таких гипер-турбо турнирах со стартовым стеком 25ВВ. Здесь есть два варианта. Во-первых, вы можете чекать и, как правило, это будет означать, что вы отдаете банк, поскольку у ставки на ривере практически не остается фолд-эквити. Во-вторых, вы можете баррелить на терне и ривере, что вынудит многих игроков выбросить их 10-х руки и при

правильном использовании такой прием может быть очень прибыльным. Кроме того, в этой конкретной ситуации и у гатшота и оверкарт есть порядка 10 аутов (против 10-х рук) и «реальные» 40% эквити на флопе наряду с примерно таким же фолд-эквити от баррелинга.

В целом, я склонен чекать против сильных регуляров, а также против игроков, которых я воспринимаю случайными. Сильных регуляров не обманешь, а случайные будут слишком часто играть колл-даун с маргинальными руками. Как правило, я буду баррелить против «среднячков». Это тот тип игрока, который может дойти до ривера с не усилившимися 10-х и будет доволен «хорошим фолдом» после столкновения с тремя баррелями, полагая, что в такой ситуации его противник никогда не рискнет всем своим стеком с воздухом.

В данном случае я решаю баррелить и ставлю второй контбет размером 120. Мне не нравился мой сайзинг на флопе, но эту ставку я просто ненавижу. Я бы больше предпочел ставку размером 75-80, которая подготовила бы пуш на ривере размером чуть меньше банка. Кроме того, если я столкнусь с чек-рейзом, то при меньшей ставке сохраню 40-45 фишек. Сейчас же, если большой блайнд заколлирует, у пуша на ривере будет меньше фолд-эквити, поскольку он получит лучшие шансы на колл. Большой блайнд коллирует.

На ривер выходит $A\spadesuit-10\heartsuit-3\diamondsuit-7\clubsuit-Q\spadesuit$, и мой гатшот чудом закрывается. При банке 442 и стеке 284 большой блайнд чекает, и я естественно задвигаю олл-ин. Он коллирует и показывает $A-2$. Очевидно, мне здорово повезло, но я думаю, что эта раздача также показывает, что колл на большом блайнде с руками типа $A-2$ (против адекватного тайтового диапазона опен-рейза) крайне редко позволит прибыльно разыгрывать такие руки на постфлопе. В подобной ситуации я часто буду баррелить с лучшими A -х руками, и как показала эта раздача, мне может улыбнуться удача и с более слабой рукой. Во всех этих ситуациях (когда соперник проигрывает), игрок, как правило, лишается всего стека, но если выиграет, то этот банк будет намного меньшего размера.

Крис

В данной раздаче ты делаешь довольно стандартный опен-рейз с хайджека с $K-Jo$, и большой блайнд защищается. При эффективном размере стека 25BB ты ожидаешь от BB пуша на префлопе с его хорошими тузами, например, с $A-9$ или лучше, поэтому флоп $A\spadesuit-10\heartsuit-3\diamondsuit$ гораздо лучше подходит твоему диапазону. В данной ситуации, при выходе «правильных» карт на терне и ривере я буду ставить три барреля до ривера, при чем последний будет олл-ином.

Чтобы максимизировать свое фолд-эквити, я бы выбрал довольно небольшой размер ставок на флопе и терне, чтобы на ривере в моем стеке осталось не менее половины банка. Ставка 40 на флопе и 90 на терне оставит тебе 324 фишки для пуша на ривере при банке 362. В диапазоне противника по большей части будут хорошие 10-х руки, которым будет очень сложно коллировать, разве что он не поймает вторую пару к своему киккеру. Если на терн выпадут король или валет, я с радостью буду чекать и тащить свою руку на шоудаун, поскольку теперь ты бьешь все 10-х, которые составляют

существенную часть диапазона противника, и все еще не понятно, способен он выбросить слабого туза на этой доске или нет.

В данной раздаче на терн выходит 7, которая очень редко усилит твою руку, поэтому ставка скорее всего заставит противника выбросить все комбинации бродвея, с которым он флоатил на флопе (руки типа Q-J, K-J и K-Q), но при этом я думаю, что большая часть его 10-х диапазона продолжит, поскольку это не страшная для него карта, и ты можешь запросто продолжать баррелить с бубновым дро или какими-то стрит-дро. На ривере, когда ты угрожаешь его турнирной жизни, я ожидаю от него фолда со всеми не усилившимся руками. В ставке на терне нет особого смысла, если ты не планируешь продолжать на большинстве риверов.

Если бы на ривер лег A или 10, я бы определенно не стал блефовать. Если бы лег K или J, я бы чекал и надеялся, что впереди 10-х рук. Здесь можно привести лишь один аргумент в пользу пуша на этих риверах (K или J) – попытаться выбить маргинального туза, так как это очень страшные карты для твоего диапазона, но также есть шанс, что противник усилится до двух пар, которые никогда не выбросит.

Как сыграно, мне кажется, что тебе очень сильно повезло, потому что ты поймал свой гатшот на ривере, и твой оппонент оплатил твой пуш с очень слабым тузом. Мне кажется, противник вполне мог выбросить свою руку на ривере, если бы твоя ставка на ривере была более крупной. Мне не нравится защита противника на префлопе, поскольку он, как правило, не попадет во флоп, и будет играть в угадку без позиции со старшим тузом, а если и попадет на флопе в туза и решит играть через колл-даун, то слишком часто проплатит сильнейшей руке. 3-бет противника на префлопе до примерно 120 мог бы быть лучшим вариантом, так как у тебя широкий диапазон открытия, и ты редко будешь флэт-коллить в позиции при таких размерах стеков. Пуш – самоубийство, разве что у тебя нет хорошего ридса, что оппонент часто играет подобным образом на большом блайнде (отказываясь от больших непосредственных шансов, которые он получает на колл).

Заключение

Эта раздача демонстрирует всю сложность розыгрыша маргинальных рук без позиции при коротких стеках, особенно если они плохо попадают во флоп. Ре-рейз на префлопе 120, как сказал Крис, гораздо лучший способ реализовать эквити слабой A-х руки, поскольку у нее помимо всего прочего есть приличный блокер.

Раздача 69

Далеко впереди, далеко позади

Игра: PokerStars \$60 Hyper-turbo 6-Max, Июль 2014

Рука: Q♦-K♦

Позиция: MP

Игроков за столом: 6

Блайнды/анте: 10/20-2

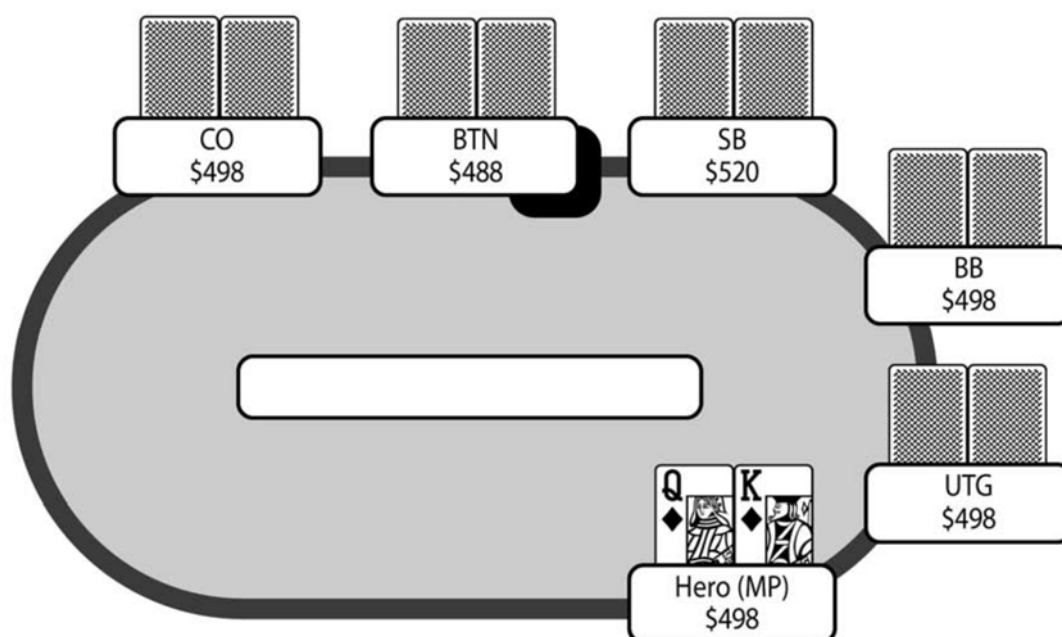

Префлоп: Герой на MP с Q♦-K♦

UTG фолд, Герой рейз 40, 3 фолд, BB рейз 100, Герой колл 60

Флоп: (222) 10♦-5♠-Q♣ (2 игрока)

BB чек, Герой чек

Терн: (222) 10♦-5♠-Q♣-Q♥ (2 игрока)

BB чек, Герой бет 100, BB колл 100

Ривер: (422) 10♦-5♠-Q♣-Q♥-3♦ (2 игрока)

BB чек, Герой бет 180, BB колл 180

Байрон

Я нахожу интересной эту раздачу, поскольку на терне и ривере у меня были определенные решения, связанные с сайзингом, и я не уверен, были ли выбранные мной размеры ставок оптимальными. Мы играем с глубиной стека 25BB в ранней стадии 6-мак гипер-турбо турнира при блайндах и анте 10-20-2. Я на хайджеке с $K\heartsuit-Q\heartsuit$, делаю рейз до 40. Все выбрасывают до большого блайнда, который ре-рейзит до 100. Хотя я и ожидаю, что диапазон большого блайнда довольно узок, я получаю шансы на колл 2.7 к 1, и буду играть на постфлопе в позиции с рукой, которая хорошо попадает во флоп. Я не хочу пушить, и полагаю, что фолд также в порядке, но считаю шансы банка слишком заманчивыми и делаю колл.

На флоп выходят $10\heartsuit-5\spadesuit-Q\clubsuit$, что дает мне топ-пару со вторым киккером, и большой блайнд чекает.

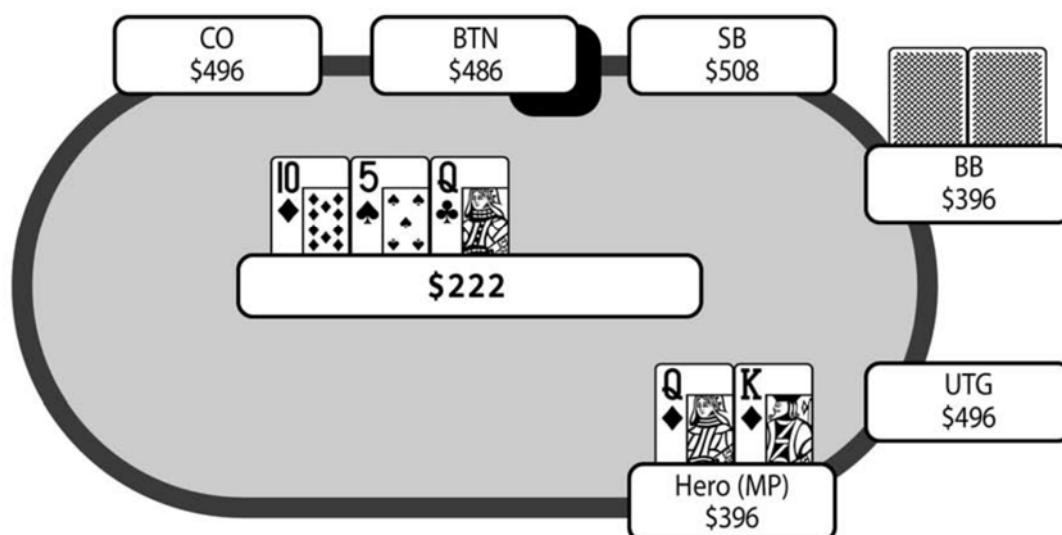

Я рассматриваю этот чек как ловушку, либо руку, которая не попала во флоп (или, по крайней мере, которой он не понравился). А-К является очевидным кандидатом, А-J также возможны. Думаю, что последний сценарий намного более вероятен. В банке 222, и у нас осталось по 396. Я решаю чекать – решение, в котором я не уверен. Я не беспокоюсь о защите своей руки, поскольку если я впереди, у большого блайнда не так много аутов. Я чекаю главным образом потому, что хочу оставить диапазон большого блайнда широким. Если я поставлю, он может выбросить руки типа 8-8, 9-9 или А-К, тогда как в случае чека у меня будет больше шансов собрать вэлью с этих рук.

На терн выходит $10\heartsuit-5\spadesuit-Q\clubsuit-Q\heartsuit$. Теперь я позади только 10-10 и А-Q, и если у большого блайнда одна из этих рук, то я в любом случае выставлюсь, поэтому больше не думаю об этих руках. Большой блайнд вновь чекает и очевидно, что теперь я должен ставить. На мой взгляд, существенную часть его диапазона составляют 8-8, 9-9, J-J, А-К и, возможно, А-J. Поскольку у всех этих рук очень мало аутов, защита не является проблемой, и моя задача

выбрать такой размер ставки, чтобы максимизировать свое EV. Если я сделаю слишком большую ставку (примерно 130-140), то в этом случае большинство игроков выбросит все, кроме J-J. Однако если я выберу меньший размер, то тогда у меня будет приличный шанс получить колл от большего числа рук из его диапазона. Таким образом, я выбираю ставку 100, и большой блайнд коллирует.

На ривер выходит бланк 10♦-5♠-Q♣-Q♥-3♦, и большой блайнд снова чекает. При банке 422 и стеках 296 я снова должен принять решение о размере ставки. Я решаю сделать ставку, которую большой блайнд сможет заколлировать, при этом в случае проигрыша у него все еще останется маленький, но игральный стек. В итоге, мой выбор пал на сайзинг 180, что я и сделал. Опять же, я думаю, что если поставлю его перед олл-ином, это будет серьезным препятствием для колла, и я потеряю вэлью. Как бы то ни было, большой блайнд коллирует и показывает J-J. Если быть ориентированным на результат, то возможно он всегда будет коллировать с этой рукой, поэтому я упустил определенное вэлью. Однако поскольку все мои «дро» (если бы они у меня были) не доехали, то тогда, полагаю, у меньшей ставки было бы больше шансов получить колл от более широкого диапазона.

Крис

Я согласен, что в этой ситуации диапазон большого блайнда должен быть очень тайтовым. Он мог увидеть флоп всего за 20 фишек, но вместо этого решил сделать очень маленький ре-рейз, давая тебе привлекательные шансы. Для меня это выглядит очень сильно: я бы положил его на диапазон J-J+. Думаю, без позиции люди будут делать более крупные 3-беты с руками типа A-K, поскольку не будут знать, как продолжать после твоего колла, если не попадут во флоп.

Ты получаешь очень приятный радужный флоп 10♦-5♠-Q♣, и твой оппонент чекает. При соотношении стека к банку менее 2, ты никогда не выбросишь эту руку, но сейчас мы должны задаться вопросом, как лучше вложить все деньги в центр стола? Этот борд очень хорошо подходит твоему диапазону, поэтому если у противника сильная рука, он с большой вероятностью поставит на флопе, чтобы не дать тебе бесплатные карты. По этой причине наиболее вероятными руками противника после чека на флопе будут A-K или J-J. У этих рук есть семь и два аута, соответственно, поэтому тебе не нужно сильно беспокоиться о защите. Кроме того, король на терне будет исключительной для тебя картой с точки зрения генерации действий. Даже если ты не поставишь на флопе, стеки настолько маленькие, что тебе не нужно беспокоиться об потере вэлью или невозможности пойти олл-ин до ривера, поэтому я согласен, что твой чек здесь является нормальной игрой.

На терн выходит еще одна дама, которая дает тебе трипс и почти всегда лучшую руку. Она выглядит хорошей картой для твоего оппонента, поскольку у тебя намного реже окажется дама. Таким образом, если у него карманные валеты, он будет хорошо чувствовать себя со своей рукой. Большой блайнд снова чекает, и теперь ты ставишь с целью разогнать достаточно крупный

банк, чтобы комфортно запустить на ривере. Ты ставишь 100 в банк 222 (чуть меньше половины банка), и противник коллирует.

На ривер выходит абсолютный бланк 3♦. Со стеком менее $\frac{3}{4}$ банка единственной разумной линией будет пуш. При такой линии ты не можешь изображать слишком много рук, и у тебя запросто может оказаться рука типа K-J, а не K-Q. Твоя ставка 180 вероятно получит колл почти также часто, как и олл-ин, который больше лишь на 116 фишек, поэтому делая ставку меньшего размера, ты упускаешь много вэлью. Очевидно, что если у твоего оппонента J-J, как в данной раздаче, он заколлирует любую ставку, но я могу увидеть хиро-колл даже от A-K, поскольку все стрит-дро так и не закрылись.

Заключение

Эта раздача показывает, что играя с рукой, которая «далеко впереди» в ситуации «далеко впереди, далеко позади» почти всегда лучше играть пассивно. Крис полагает, что я упустил вэлью на ривере, когда предпочел ставку 180 пушу 296. Я не уверен в этом. Я сыграл много таких гипер-турбо турниров и заметил, что игроки чаще коллируют, если колл не выбывает их из турнира. Это SNG турнир на 6 игроков со стартовыми стеками 500, поэтому 116 фишек всегда будут представлять собой играбельный стек. Однажды я выиграл такой турнир, после того как мой стек опустился до 7 фишек.

Раздача 70

Использование фолд-эквити

Игра: PokerStars \$60 Hyper-turbo 6-Max, Июль 2014

Рука: J♠-8♠

Позиция: BB

Игроков за столом: 5

Блайнды/анте: 20/40-4

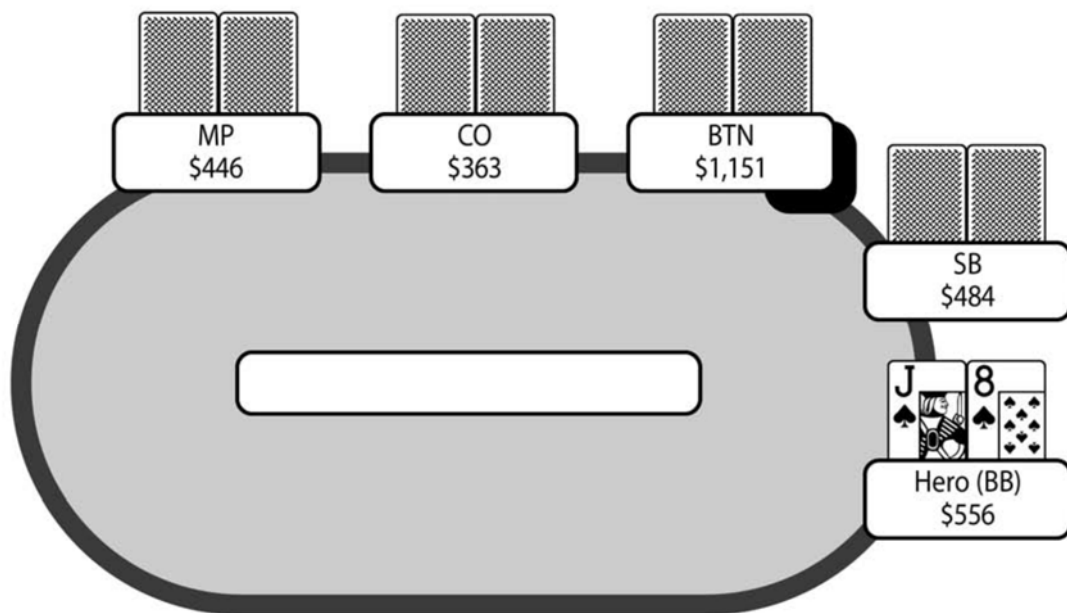

Префлоп: Герой на BB с J♠-8♠

3 фолд, SB рейз 80, Герой колл 40

Флоп: (180) 2♦-9♠-K♠ (2 игрока)

SB чек, Герой бет 80, SB пуш 400, Герой колл 320

Терн: (980) 2♦-9♠-K♠-3♠ (2 игрока, 1 в олл-ине)

Ривер: (980) 2♦-9♠-K♠-3♠-4♥ (2 игрока, 1 в олл-ине)

Байрон

Идет ранняя стадия гипер-турбо турнира, где все игроки начинают со стеком 25BB, и на данный момент эффективный стек уменьшился до 12BB. Все выбрасывают до малого блайнда, который открывается до 2BB, то есть 80 фишек. У меня на большом блайнде J♠-8♠, и я выбираю колл. Полагаю,

что пуш вполне допустим, но я бы предпочел его лишь в том случае, если бы наши стеки были чуть более короткими. Рука J♠-8♠ может хорошо попасть во флоп, поэтому использование ее эквити для пуша будет расточительством. Я бы скорее пушил с руками типа A-2o или 3-3, которые плохо попадают во флоп.

В банке 180 при эффективном стеке 400, и на флоп выходят 2♦-9♠-K♠.

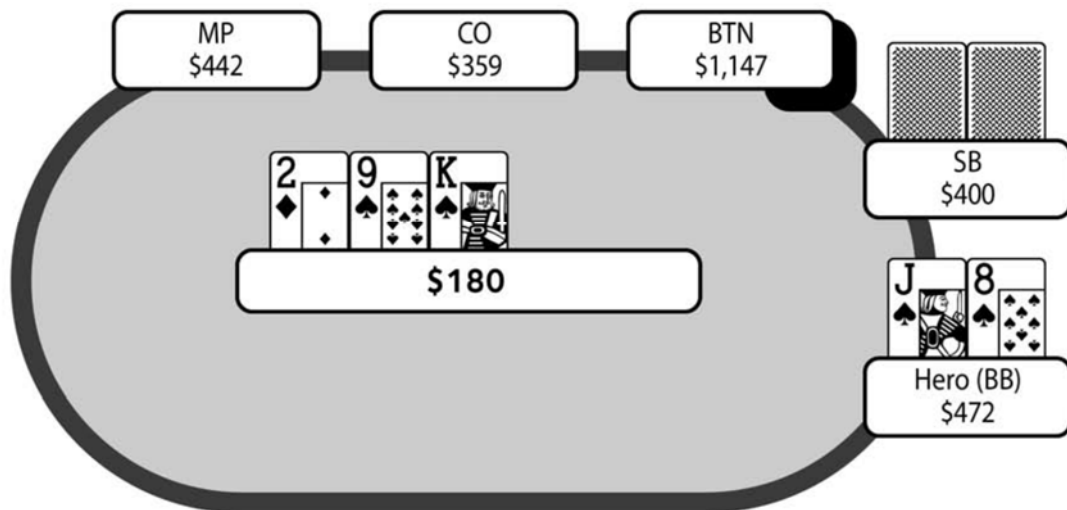

Малый блайнд на секунду задумывается и чекает. Я несколько раз играл с малым блайндом и могу кое-что о нем сказать. Во-первых, он однозначно является приличным игроком. Во-вторых, HUD говорит мне, что в этих гипертурбо его процент контбета на флопе составляет 62%, что очень мало для этих турниров, где контбет является почти обязательным. Что касается его диапазона чека, то здесь он может ставить ловушку с сильной рукой (по крайней мере в битве блайндов-шортстеков), вероятно, с K-x, или, быть может, пытается получить некоторое вэлью с 9-x рук, провоцируя меня на ставку. Если же у него рука типа J-9, то на терне выйдет не так много плохих для него карт. Возможно, он просто планирует чек-фолдить, но я полагаю, что это крайне маловероятно. Возможно, если бы он не попал во флоп 10-9-8, он бы играл чек-фолдил, но на флопе K-9-2 я бы определенно ставил контбет с воздухом, окажись на его месте.

Я совершенно не уверен, стоит мне ставить здесь или не стоит. Если я поставлю и попаду в ловушку чек-пуша, я очевидно заколлирую, и у меня, вероятно, будет около 40% эквити. Это не плохо, но такое развитие событий будет иметь нулевое EV. Если я сыграю чек, я смогу задешево поймать свое дро, но это сократит мои шансы выиграть раздачу без усиления, поскольку я потеряю много фолд-эквити на последующих улицах. Я не знаю, как сбалансировать два этих решения.

Также интересно рассмотреть ситуацию с более глубокими стеками, скажем при эффективном стеке примерно 1,500. В этом случае возможная линия (предполагая, что малый блайнд прочекал) – поставить и запушить,

если оппонент ответит рейзом. Так как у меня очень приличное дро, мне не нужно иметь много фолд-эквити, чтобы данная линия была прибыльной. Однако я допускаю, что в такой ситуации лучше взять ответный чек, хоть и не уверен в этом. Если он поставил ловушку, и я соберу свою руку, то так или иначе я смогу сыграть с ним на стек (или, по крайней мере, выиграть крупный банк), рискуя значительно меньшей суммой.

В данной раздаче при эффективном стеке 400 я решаю поставить 80, и он действительно пушит. Я коллирую, и противник показывает А-К. С 39% эквити я ловлю свой флэш на терне и забираю банк.

Крис

Я абсолютно согласен с твоим определением того, с какими руками ты должен коллировать здесь, а с какими пушить. J-8s – достаточно хорошо попадает во флоп, чтобы защита против мини-рейза была прибыльной. При соотношении стека к банку всего 2 к 1 эту руку невероятно легко разыграть на постфлопе; любая средняя пара, флэш-дро или стрит-дро будут, по сути, натсами, и даже на таком флопе, как 9-7-2 радугой с одной пикой ты должен пушить в случае стандартного контбета противника.

На флоп выходят 2♦-9♠-K♠, что дает тебе флэш-дро с некоторым потенциалом на бэкдорные стрит-дро, а также оверкарту против 9-х рук. Малый блайнд в итоге чекает, и хот, как ты отметил, его процент контбета намного ниже среднего для этих игр (62%), ты должен ставить и коллировать возможный чек-пуш. Игрок, который чекает на такой полу дровяной доске, определенно будет достаточно часто играть чек-фолд. Кроме того, если он сыграет на флопе чек-колл с рукой 9-х, то на терне для него может выйти много страшных карт, например, дама или 10, которые в свою очередь дадут тебе дополнительное эквити для пуша на терне. Если бы все произошло именно так, то это был бы удивительный результат для твоей руки. Что касается бетсайзинга, то здесь ты выбрал хороший размер ставки, поскольку он подготавливает пуш на терне размером чуть меньше банка.

Ты также упомянул возможном ответном чеке на флопе, чтобы увидеть бесплатную карту на терне и избежать потенциальных ловушек от твоего оппонента. Одна из проблем такого решения состоит в том, что в случае ставки противника на бланковом терне, ты почти всегда проиграешь банк, если не соберешь свое дро на ривере. Кроме того, хоть это и маловероятно, твой оппонент может чек-пушить на терне, что было бы катастрофой для тебя, поскольку у тебя не будет достаточного эквити для колла, когда на борд должна лечь всего одна карта.

В данной раздаче твой оппонент чек-пушит. И хотя его решение сложно назвать идеальным, ты все еще получаешь хорошую цену для колла. Наиболее вероятно, что в лучшем случае твой колл будет около нулевым, но ты получишь прибыль, когда противник сыграет чек-фолд на флопе, позволяя тебе выиграть с одним лишь старшим валетом. Или даже лучше – когда он сыграет чек-колл на флопе и выбросит на пуш терна.

Заключение

При таком соотношении стека к банку в данной раздаче важно не поддаваться «бесплатному эквити» и не брать ответный чек на флопе, при этом понимая, что линия бет-колл является всего лишь около нулевой EV линией. Проблема ответного чека в том, что для выигрыша раздачи тебе почти всегда нужно будет поймать свое дро. Если на флопе будет сыграно чек-бет-колл, тогда весьма вероятно, что пуш на терне сможет выиграть банк.

Раздача 71

Знайте о своем воспринимаемом диапазоне

Игра: PokerStars \$60 Hyper-turbo 6-Max, Июль 2014

Рука: J♥-7♥

Позиция: BB

Игроков за столом: 6

Блайнды/анте: 10/20-2

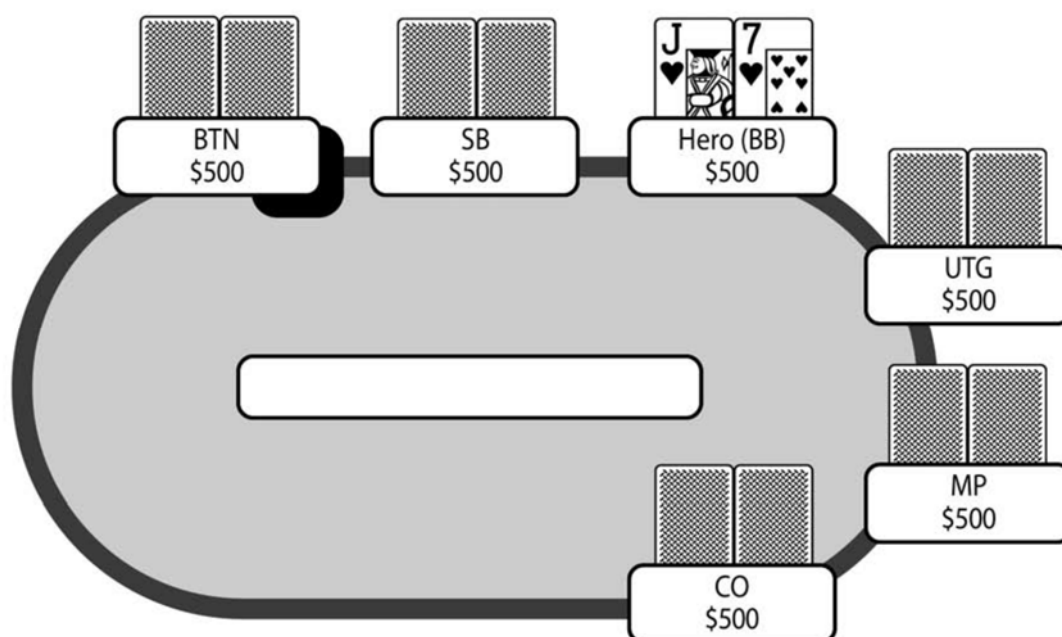

Префлоп: Герой на BB с J♥-7♥

4 фолд, SB рейз 60, Герой колл 40

Флоп: (132) 9♥-K♠-A♥ (2 игрока)

SB чек, Герой чек

Терн: (132) 9♥-K♠-A♥-J♦ (2 игрока)

SB бет 80, Герой колл 80

Ривер: (292) 9♥-K♠-A♥-J♦-3♥ (2 игрока)

SB бет 100, Герой пуш 358, SB колл 258

Байрон

Эта раздача очень похожа на предыдущую (она даже произошла менее чем через пять минут после предыдущей, только за другим столом), за исключением двух важных различий. Во-первых, противник мне абсолютно не знаком, поэтому вероятнее всего он является случайным игроком, а не хорошим регуляром, хотя я и не уверен в этом на сто процентов. Во-вторых, на постфлопе размер эффективного стека будет немного другим.

В самой первой раздаче SNG все фолдят до малого блайнда, который со стеком 25BB рейзит до 60 (3BB). Это сразу же показалось мне немного необычным, поскольку абсолютно стандартным опен-рейзом для малого блайнда в таких турнирах со стартовыми стеками 25BB является рейз до 40. Однако, когда этот «неизвестный» игрок делает рейз такого размера, это заставляет меня положить его на довольно сильный диапазон. Регулярный игрок никогда не станет рейзить до 60, поскольку такую игру невозможно сбалансировать. Вам следует довольно часто стилить с малого блайнда, но вы не должны инвестировать более крупные суммы, поэтому рейзите до 40 как с маргинальными руками, так и с премиум руками.

С J♥-7♥ я решаю коллировать, даже несмотря на то, что рейз большего размера уменьшает мои шансы на колл, и возможно говорит о тайтовом диапазоне малого блайнда. Я играю в позиции с одномастной рукой и высокой картой средней силы (по крайней мере для хэдс-ап игры). Однако эта рука является нижней частью моего диапазона колла и я, вероятно, фолдил бы руки типа J-7o и 9-6s.

Флоп 9♥-K♠-A♥, который (предположительно) превосходно подходит его сильному диапазону опен-рейза. В банке 132 при эффективном стеке 438. Малый блайнд чекат, что я рассматривают как попытку поймать меня в ловушку, нежели непопадание во флоп. Даже случайный игрок будет понимать, что контбет на такой доске с воздухом будет очень выгодной игрой. Таким образом, я решаю чекать, поскольку ставка и столкновение с пушем кажется наиболее вероятным сценарием, в отличие от предыдущей раздачи.

На терн выходит 9♥-K♠-A♥-J♦, и малый блайнд ставит 80 в банк 132. Решение кажется простым, так как я не думаю, что у моего пуша есть хоть какое-то фолд-эквити, но я могу заколлировать 80 фишек и с высокой долей вероятности стекнуть противника, если поймаю сильную руку на ривере.

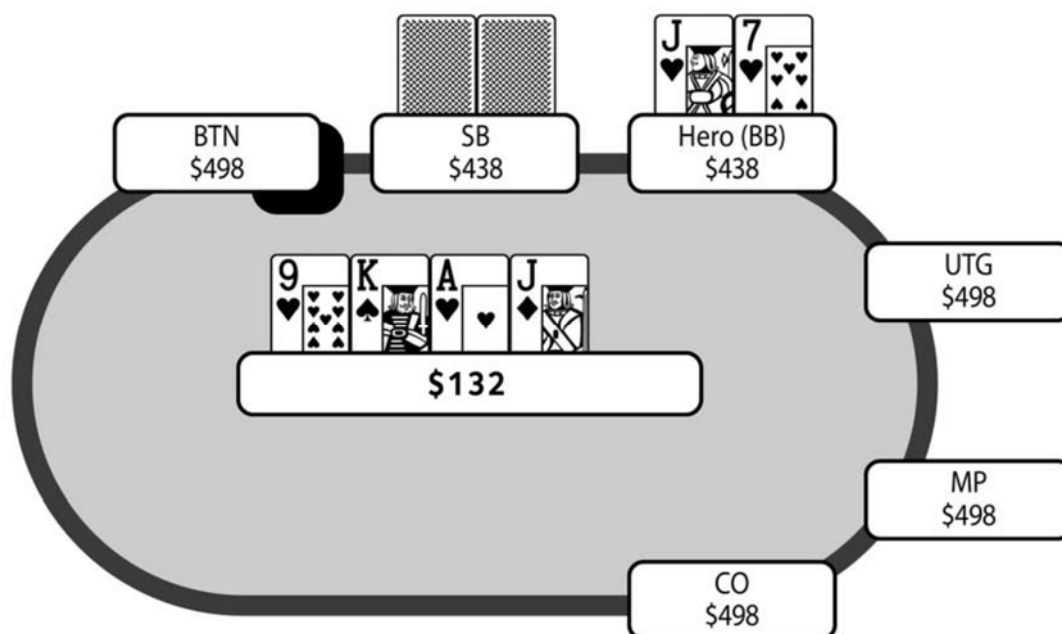

На ривер выходит 9♥-K♠-A♥-J♦-3♥, закрывающая мой флэш. Малый блайнд ставит 100, и я не вижу причин делать ставку размером меньше пуша, поэтому задвигаю оставшиеся 358 фишек. Малый блайнд коллирует и показывает A-K.

Самая интересная составляющая этой раздачи в том, что мне совсем не нравится ставка малого блайнда на ривере (100 фишек). После моего чека на флопе и колла на терне (в ответ на ставку близкую к 2/3 банка), довольно очевидно, что у меня либо маргинальная рука, либо какое-то дро. Маргинальная рука выбросит, тогда как дро рука либо выбросит, либо запушит, закрывшись на ривере. Сложно найти руку, с которой я буду просто коллировать. Лучший план для него (на мой взгляд) – это чек-колл, поскольку такая линия предотвратит потерю стека и будет иметь небольшой шанс извлечь некоторое вэлью из блефов и «неправильных» маргинальных вэлью-бетов.

Крис

В данном примере глубина стеков в два раза больше по сравнению с предыдущей раздачей, и твой оппонент опен-рейзит до 3ВВ. Такой опен-рейз от случайного игрока может означать многое. Без дополнительной информации мы никогда не узнаем наверняка, что это означает: рейз с премиум рукой или попытку стила, с помощью которого он хочет выбить большую часть твоего префлоп диапазона.

Даже если этот опен-рейз означает, что в его диапазоне только премиум руки, с J-7s мы в любом случае с легкостью коллируем. Одномастный коннектор гораздо легче разыграть в позиции, чем без нее, и ты редко попадешь под доминацию. У твоих пушей на флопе будет много фолд-эквити, когда на флопе ты попадешь во флэш- или стрит-дро, поскольку твой оппонент будет рисковать турнирной жизнью. Следовательно, ему будет сложно лайтово коллировать, например, с одним лишь сильным тузом.

На флоп выходят 9♥-K♠-A♥ с двумя червами. Противник чекает. Текстура этого борда сильно отличается от предыдущей, когда ты также поймал флэш-дро в битве блайндов. Кроме того, стеки намного глубже, а соотношение стека к банку более 3. Если ты поставишь на этом флопе, и противник запушит, то твой колл будет минусовым относительно его диапазона пуша. Этот флоп гораздо лучше подходит диапазону противника, нежели твоему. Противник легко может ставить ловушку, надеясь, что ты поставишь с одной из многих рук, с которыми просто отваливался бы на контбет. При такой глубине стека на такой доске с флэш-дро имеет смысл чекать вдогонку. У тебя может быть много K-х и 9-х рук, поэтому противник не может просто баррелить до олл-ина на каждой улице вплоть до ривера. Кроме того, твоя рука будет хорошо замаскирована, если ты поймаешь свой флэш.

Терн с разномастным валетом дает тебе дополнительное эквити. Теперь у тебя пара и флэш-дро. Оппонент ставит чуть меньше 2/3 банка. В рейзе нет никакого смысла, поскольку единственная лучшая рука, которая может сфолдить здесь – очень слабая K-х. Твоя третья пара наряду с флэш-дро может быть лучшей рукой, что ставит твоего оппонента в ужасное положение.

На ривере 3♥ ты получаешь, по сути, натс, и противник ставит скромные 100 в банк 292. В этот момент у него остается всего 258 фишек, а единственной разумной линией для тебя является пуш. Конечно, ты изображаешь очень узкий диапазон – либо флэш, либо Q-10. Если твой оппонент ставил ловушку на флопе, ему будет очень сложно выбросить после такого розыгрыша. В его глазах маленькая ставка на ривере могла спровоцировать тебя на превращение своей маргинальной руки в блеф.

Я не согласен, что противник плохо сыграл на ривере. С его точки зрения твоя рука выглядит маргинальной, и такая маленькая ставка вполне может получить колл от подобных рук. Однако более важно то, что это может заставить тебя превратить твою маргинальную руку (которая, на твой взгляд, будет почти всегда позади) в блеф-пуш, полагая, что SB впереди, но не настолько, чтобы коллировать (возможно, с рукой типа A-Q или A-10). Чек-коллом малый блайнд сохранит некоторое количество фишек, если у тебя флэш или Q-10, однако он упустит тонну вэлю, если у тебя что-то другое. Такая линия даже более эффективна, и на месте малого блайнда я выбрал бы еще меньший размер ставки, около 1/4 банка.

Заключение

В данной раздаче, с ридсами (или без них) на противника, игра кажется довольно простой вплоть до ривера. Мне не понравилась игра противника на ривере и, наверное, на это сильно повлияла моя фактическая рука. Когда ты ловишь натсы, и противник отдает тебе все свои фишки, естественно предположить, что он неправильно разыграл свою руку. Хоть это и становится понятным исключительно на шоудауне, жизненно важно понимать, как оппонент воспринимает твой общий диапазон по ходу раздачи независимо от твоей фактической руки.

Раздача 72

Чек-колл с сильным дро

Игра: PokerStars \$60 Hyper-turbo 6-Max, Июль 2014

Рука: A♥-K♥

Позиция: SB

Игроков за столом: 6

Блайнды/анте: 10/20-2

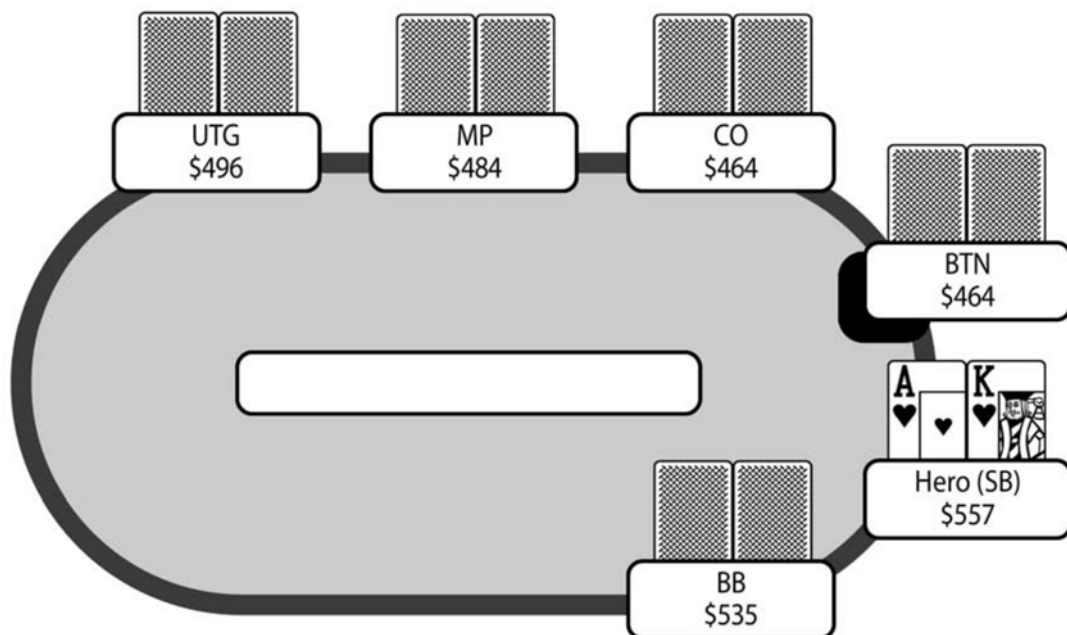

Префлоп: Герой на SB с A♥-K♥

4 фолд, Герой рейз 40, BB колл 20

Флоп: (92) 10♥-Q♥-6♦ (2 игрока)

Герой бет 40, BB колл 40

Терн: (172) 10♥-Q♥-6♦-Q♠ (2 игрока)

Герой чек, BB бет 96, Герой пуш 475, BB колл 357

Ривер: (1,078) 10♥-Q♥-6♦-Q♠-4♠ (2 игрока, оба в олл-ине)

Байрон

Мы снова играем со стеками примерно 25BB. Все до меня фолдят, я на малом блайнде с A♥-K♥. Я делаю рейз до 40 (2BB), что довольно стандартно

для таких турниров: тем самым я балансирую рейзы, с которыми собираюсь бет-фолдить. Большой блайнд (этого игрока я не знаю) коллирует, и я полагаю, что он делает это с невероятно широким диапазоном.

Флоп $10♥-Q♥-6♦$ дает мне мощное дро: флэш-дро, гатшот и оверкарты. Дро настолько сильное, что я даже являюсь фаворитом против Q-x рук (обычно 55 на 45). В банке 92 при эффективном стеке 493. Я ставлю контбет 40, планируя пушить на рейз. Большой блайнд просто коллирует, что он может делать с очень широким диапазоном, например, с Q-x, 10-x, некоторыми 6-x, двусторонними стрит-дро, гатшотами и возможными флэш-дро, хотя это менее вероятно, так как у меня самого две червы. Я не ожидаю от него флоата с воздухом (или, по крайней мере, не так часто), поскольку комбо Q-10 чуть лучше подходит моему диапазону. По той же причине я ожидаю от него колла с маргинальными руками типа 10-x и двусторонними стрит-дро.

На терн выходит $10♥-Q♥-6♦-Q♠$. В банке 172 при эффективном стеке 453.

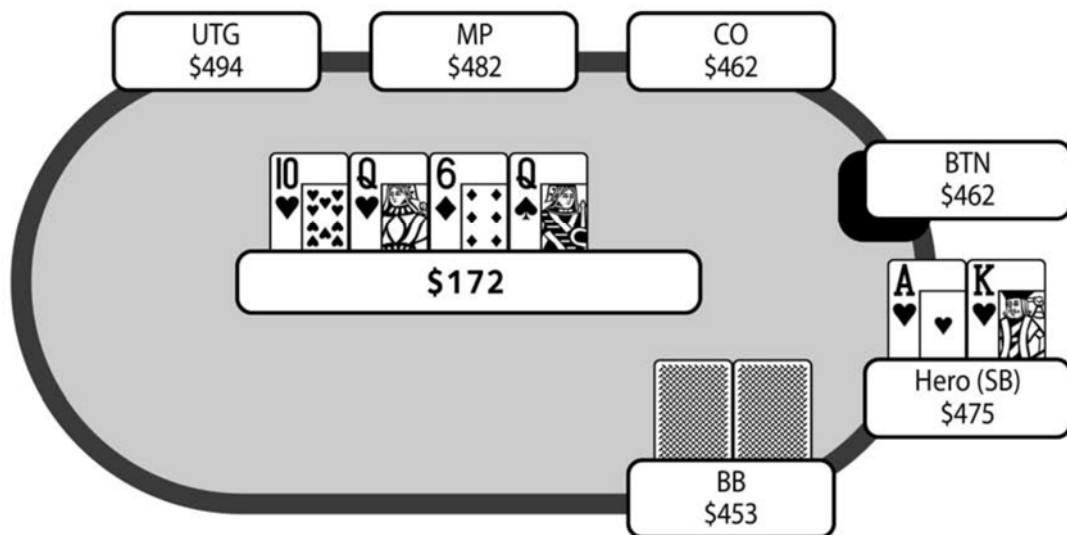

Теперь мне кажется, что Q-x руки маловероятны у большого блайнда, поскольку вышла вторая дама, и кроме того он решил не рейзить на флопе. Я не уверен, что колл на флопе с Q-x (в отличие от рейза) обязательно будет плохим, но я бы однозначно рейзил с Q-x может быть до 100, поскольку в моем диапазоне рейза должны быть некоторые сильные руки для баланса с (частыми) рейзами с воздухом или дро руками. Я решаю чекать, планируя чек-пушить.

Сейчас я предполагаю, что поскольку руки Q-x маловероятны в его диапазоне, чек-пушем я смогу выбить 10-x руки, что будет отличным +EV результатом. Кроме того, если он интерпретирует мой чек на терне как слабость, и у него окажется рука типа J-9, K-J или даже две червы, он вполне может поставить, и в этом случае пуш принесет еще более лучший результат. И наконец, если он возьмет ответный чек, я по-прежнему смогу блеф-кэтчить на ривере, если мое дро так и не закроется.

Эти причины кажутся достойными чека, а у ставки есть недостатки – он может выбросить руки с практически нулевым эквити, которые я хотел бы оставить в раздаче. Кроме того, если он просто заколлирует, тогда мы окажемся на ривере, где останется лишь одна ставка приблизительно размером в банк. Если я не поймаю свое дро, на ривере будет очень сложно играть, поскольку мне придется чекать, и я не буду знать, что делать в случае его ставки, так как он может хорошо сбалансировать ставки с маргинальными руками и полными блефами.

После моего чека он ставит, и я, как планировалось, играю чек-пуш. Он мгновенно коллирует, переворачивает Q-4, которые устояли на ривере.

Крис

В данной раздаче ты мини-рейзишь в битве блайндов с эффективным стеком 25BB и премиум рукой. В итоге на флопе ты ловишь флэш-рояль-дро! Очевидно, в такой ситуации ты хочешь вложить все свои фишки в центр стола, и контбет на флопе является обычным способом добиться это. Альтернативой может быть небольшой чек-рейз и пуш на терне в случае колла противника. Ты можешь легко чек-фолдить на такой доске с рукой с небольшим количеством эквити, поскольку диапазон защиты BB хорошо связан с доской. Чек может спровоцировать ставку противника со случайной рукой, которая совсем не попала в этот борд и просто сдавалась бы на контбет.

В данной раздаче ты делаешь маленькую ставку, в надежде спровоцировать блеф-рейз, после которого сможешь запушить. Я не думаю, что ты очень часто получишь блеф-рейз на такой доске, потому что в твоём диапазоне есть очень много рук, с которыми ты продолжишь, например, все флэш-дро, стрит-дро, пары и оверпары. Противник намного чаще будет коллировать ставку на флопе, если захочет продолжить, что поставит тебя в неудобное положение на некоторых картах терна и ривера. Разномастная дама – одна из таких карт. Теперь ты находишься в плохом положении против Q-х рук. Но в данной ситуации ты все еще далеко впереди рук типа K-J, J-9, J-8, и т.д., с которыми твой оппонент скорее всего продолжит на терне.

Как сыграно на флопе, чек-колл на терне был бы лучше чек-пуша. Если на терне противник поставит с рукой типа 10-х, я ожидаю от него бет-колла, и очевидно, он никогда не выбросит Q-х руки. Таким образом, чек-пушем на терне ты выбиваешь только те руки, которые доминируешь.

Чек-колл на терне может создать тебе неприятную ситуацию на ривере, но в данном примере твое решение на ривере будет относительно простым. После того как ты заколлировал на терне ставку размером 9б фишек, в ваших стеках остается фишек примерно на ставку размером в банк, и я думаю, что большой блайнд в случае тонкого вэлью-бета, например, с 10-х, окажется в беде, поскольку ты запросто можешь чек-коллить на терне с такой сильной рукой, как A-A, K-K или J-J, а также с более сильными десятками. Поэтому, когда BB ставит на ривере, он будет очень сильно поляризован между Q-х и не доехавшими дро, и на многих картах ривера у тебя будет прибыльный колл даже со старшим тузом. Количество комбинаций стрит- и флэш-дро твоего оппонента сильно превышает количество Q-х рук, и зачастую он будет обязан

блефовать на ривере с небольшим шоудаун-вэлью. Кроме того, не доехавшие дро большого блайнда часто будут блефовать на червовом ривере, поскольку в твоей руке будет очень мало флэш-дро комбинаций, и этот ривер должен быть страшным для тебя. Более того, K-J могу вэльюбетить сами себя на ривере K или J. Таким образом, чек-колл на терне должен срабатывать очень хорошо. Чек-рейз не является «плохой» линией, потому что у тебя все еще имеется фолд-эквити и хорошее эквити против почти любой руки в случае колла, но в данной ситуации чек-колл на терне сработает для тебя гораздо лучше.

Заключение

Это раздача интересна решениями, принимаемыми на терне. С очень сильным дро попытайтесь всегда найти чек-пуш для максимизации фолд-эквити, так как ваше реальное эквити в банке и без того достаточно хорошее. Однако анализируя игру на терне, Крис доказывает, что более пассивная линия – чек-колл – получит большее EV в аналогичной ситуации. Рассуждения становятся довольно ясными, как только вы начинаете понимать их, хотя на интуитивном уровне такая линия кажется мне немного неправильной. Держите свой разум открытым для рассмотрения всех доступных линий, даже в ситуациях, которые кажется требуют какого-то конкретного решения.

Раздача 73

Упущенное вэлью на ривере

Игра: PokerStars \$60 Hyper-turbo 6-Max, Июль 2014

Рука: 10♦-J♦

Позиция: SB

Игроков за столом: 6

Блайнды/анте: 10/20-2

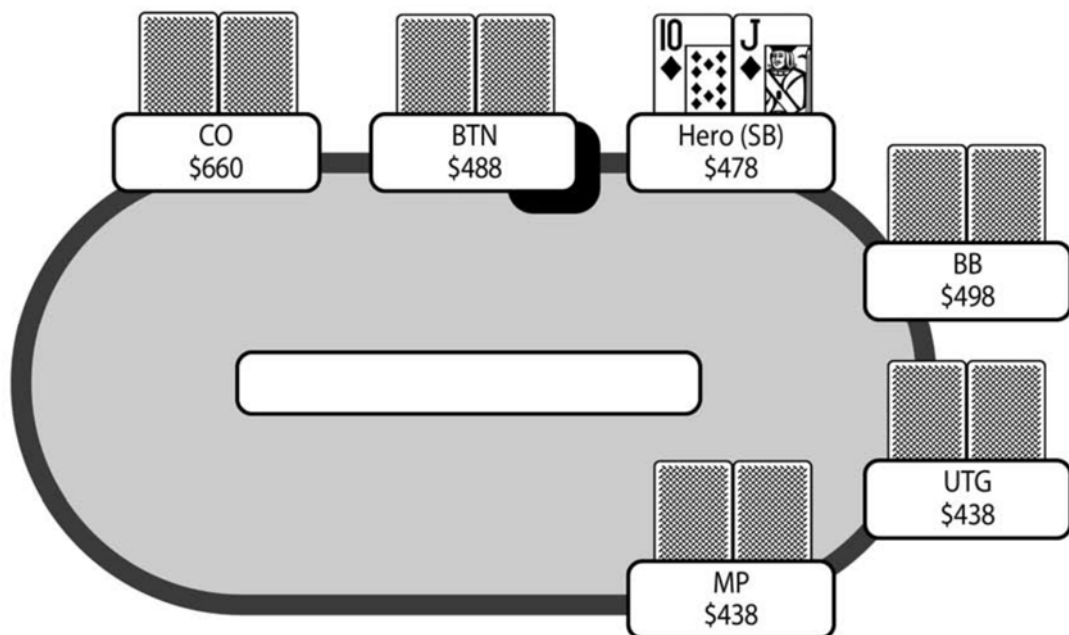

Префлоп: Герой на SB с 10♦-J♦

4 фолд, Герой рейз 40, BB колл 20

Флоп: (92) 3♥-3♦-7♦ (2 игрока)

Герой бет 40, BB колл 40

Терн: (172) 3♥-3♦-7♦-5♠ (2 игрока)

Герой бет 80, BB колл 80

Ривер: (332) 3♥-3♦-7♦-5♠-J♣ (2 игрока)

Герой чек, BB чек

Байрон

Глубина стека в этой раздаче составляет примерно 25ВВ. Я на малом блаинде с 10♦-J♦. Все до меня фолдят, и у меня нет конкретных ридсов на большого блаинда. Я делаю рейз до 2ВВ. Сейчас мне не нравится моя линия, и вернувшись назад, я бы больше склонялся к лимпу. Проблема рейза в том, что в случае пуша мне придется сдаться. Я буду вынужден отдать около 10% своего стека без просмотра флопа с рукой, которая может очень хорошо в него попасть. Очевидно, что если ВВ сделает рейз после моего лимпа, скажем, до 60 или 70 фишек, для меня это будет легкий колл. Кроме того, я не против дать большому блаинду «бесплатный» флоп, поскольку если он не сделает рейз, я буду впереди его диапазона и могу сильно доминировать, а также должен хорошо стоять на постфлопе даже несмотря на отсутствие позиции. Обратите внимание на раздачу 80, где я сделал комплит с малого блаинда в очень похожей ситуации, хотя тогда эффективный стек был несколько больше, 39ВВ.

Большой блаинд коллирует, и мы видим флоп 3♥-3♦-7♦, дающий мне оверкарты и флэш-дро. Я ставлю 40, чуть меньше половины банка. В таких ситуациях я почти всегда ставлю контбеты такого размера. Если я хорошо попаду во флоп, у меня будет куча пространства сыграть на стек на терне и ривере, тогда как в случае моего контбета с воздухом я смогу сохранить фишки, если не заберу банк сразу. Мне нравится мой сайзинг в такой ситуации, поскольку в случае рейза большого блаинда, примерно до 100 фишек, я смогу очень прибыльно пушить, так как у меня будет определенное фолд-эквити и возможно около 40% эквити в случае колла.

Большой блаинд коллирует. Довольно трудно сузить его диапазон, поскольку за исключением двух бубен, флоп абсолютно сухой. Возможно у него 7-х, но в таком случае я бы однозначно ожидал рейза. У него может быть рука типа 5-6 или 4-6 с гатшотом, или он может флоатить с парой оверкарт, надеясь забрать банк в случае моего чека на терне. Окажись я на месте большого блаинда, думаю, я довольно широко коллировал бы на префлопе и затем флоатил на таком флопе. В его диапазоне не должно быть много 3-х рук, поэтому их не беру в расчет. Также у него может быть сильная А-х рука, но при таких коротких стеках многие, если не большинство игроков, будут просто пушить на префлопе.

Терн 3♥-3♦-7♦-5♠. В банке 172 при эффективном стеке 396. Я ставлю 80, так как нередко выбью случайные руки типа Q-J или K-9. Другой линией, которую я рассматривал, был чек с намерением чек-пушить, если оппонент сделает ставку. Однако он мог запросто чекать вдогонку со случайной высокой картой, и затем после чека на терне, если я не смогу усилить свою руку и останусь со старшим валетом, у меня не будет достаточно фолд-эквити на ривере.

На терне он вновь коллирует. Ему все еще сложно положить диапазон, хотя теперь мне интересно, может ли у него на самом деле быть сильная А-х рука, с которой он по каким-то причинам решил не пушить на префлопе. Если бы он каким-то образом попал во флоп, его рука была бы уязвима, и я бы ожидал от него защиты. Сейчас он вполне может разыгрывать монстра, возможно Q-Q, K-K или A-A, с которым решил слоуплеить, надеясь, что я

подарю ему стек тремя баррелями. Кроме того, у него также могут оказаться руки типа 8-9 или 6-8, с которыми он флоатил на флопе, а затем получил дополнительное эквити на терне.

На ривер выходит $3♥-3♦-7♦-5♠-J♣$, что дает мне топ-пару.

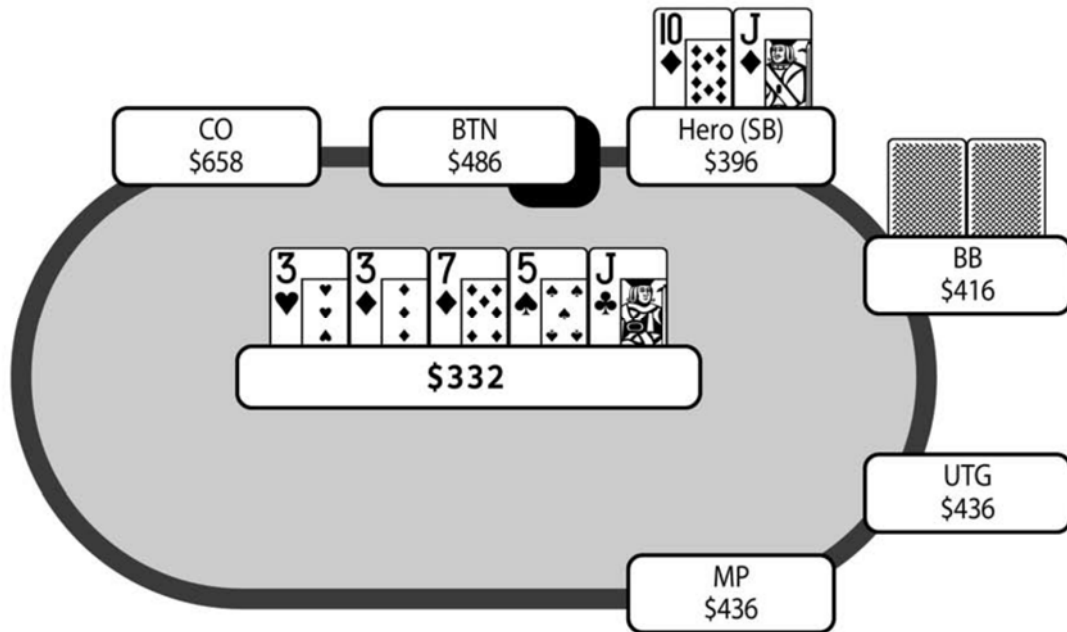

Теперь я решаю чекать, так как считаю, что получу больше вэлью, провоцируя блеф (естественно, я буду коллировать любую ставку), чем попытаюсь получить вэлью ставкой, потому что не вижу от него колла со старшей картой, но с рукой типа 8-9 или 6-8 он вполне может решиться на блеф. Тем не менее, он чекает вдогонку, и мои J-10 бьют его A-10. Мне не нравится, как он разыграл свои A-10 – я бы предпочел пуш на префлопе. Однако после его решения просто коллировать, я думаю, что его коллы на флопе и терне были разумными, хоть он и поставил бы себя в сложную ситуацию в случае моего барреля на бланковом ривере.

Крис

В таких ситуациях, где ты на SB против BB, и у вас короткие стеки, очень сложно играть по нескольким причинам. С одним оставшимся оппонентом за спиной, тебе нужно рейзить с широким диапазоном рук, чтобы генерировать мгновенное фолд-эквити в случае, если у твоего оппонента окажется очень слабая рука, либо играть очень тайтово. Однако некоторые твои руки будут достаточно сильны для колла олл-ина. Поэтому, если ты будешь продолжать со всем диапазоном, с которым рейзишь, твоему оппоненту будет невероятно сложно прибыльно пушить с широким диапазоном стартовых рук.

В данной раздаче у тебя бубновые J-10, при этом размер эффективного стека составляет 25BB. Рейз-фолд с такой рукой был бы катастрофой, которая могла запросто произойти в случае твоего мини-рейза с SB. Лимп является интересной альтернативой, а опен-пуш вполне допустим. Если ты

лимпить с такой рукой, важно, чтобы ты также лимпил с некоторыми сильными руками, чтобы не позволить противнику пушить с любыми двумя картами. Если ты используешь стратегию лимпов, лучше лимп-коллить с некоторыми премиум картами и сильными одномастными коннекторами; лимп-пушить или лимп-коллить в ответ на пуш с некоторыми А-х руками и мелкими/средними парами (3-3 – 7-7); лимп-фолдить с руками, которые довольно плохо попадают во флоп, например, К-х и Q-х. У опен-пуша будет гораздо более плюсовое чип EV, но дисперсия при этом значительно повысится. Мне больше нравится такая стратегия при эффективных стеках 15-20BB.

На флопе 3♥-3♦-7♦ у тебя довольно легкий контбет при такой сухой текстуре борда, особенно с флэш-дро и двумя оверкартами. Разномастная б – интересный терн, поскольку эта карта дает некоторым флоатам противника, скажем, рукам типа 5-6, пару и стрит-дро. По этой причине, это хорошая ситуация, чтобы поставить снова с намерением пушить на многих риверах. Разномастный валет на ривере дает тебе топ-пару, и со стекком, равным размеру банка, лучше всего пушить на вэлью. Иногда ты проиграешь рукам типа 5-4 и 3-х, но на ривере в диапазоне противника по большей части будут 7-х руки, и ему будет сложно фолдить, особенно учитывая тот факт, что флэш-дро так и не закрылось. В данной раздаче ты чекаешь с целью провокации блефа, однако я считаю, что на ривере у противника часто будет приличное шоудаун-вэлью, с которым он обычно прочекает. К удивлению, у противника оказался сильный туз, с которым я бы ожидал от него пуша на префлопе. Ему сложно коллировать пуш на ривере, поэтому твой чек в порядке, но к риверу в его диапазоне будет очень много 7-х рук, и ему будет сложно выбросить их на пуш при такой карте ривера.

Заключение

Это уже не первый раз, когда я упустил довольно простой вэлью-бет на ривере. Как отмечает Крис, в данной конкретной ситуации я бы никогда не получил колл, но значительная часть диапазона противника все же смогла бы его найти. Я полагаю, что допустил эту ошибку по двум причинам. Во-первых, я расслабился, получив на ривере шоудаун-вэлью. Во-вторых, я забыл, что диапазон противника очень широк, поскольку мы играем хэдс-ап в битве блайндов.

7. Случайные раздачи

Последние семь рук в этой книге я взял из своей коллекции интересных раздач, которые были выбраны случайным образом из различных турниров и не имеют никакого отношения к другим разделам.

Раздача 74

Эксплуатация пот-контроля противника

Игра: PokerStars \$50 Turbo 6-Max, Апрель 2014

Рука: 8♠-A♠

Позиция: SB

Игроков за столом: 5

Блайнды/анте: 20/40

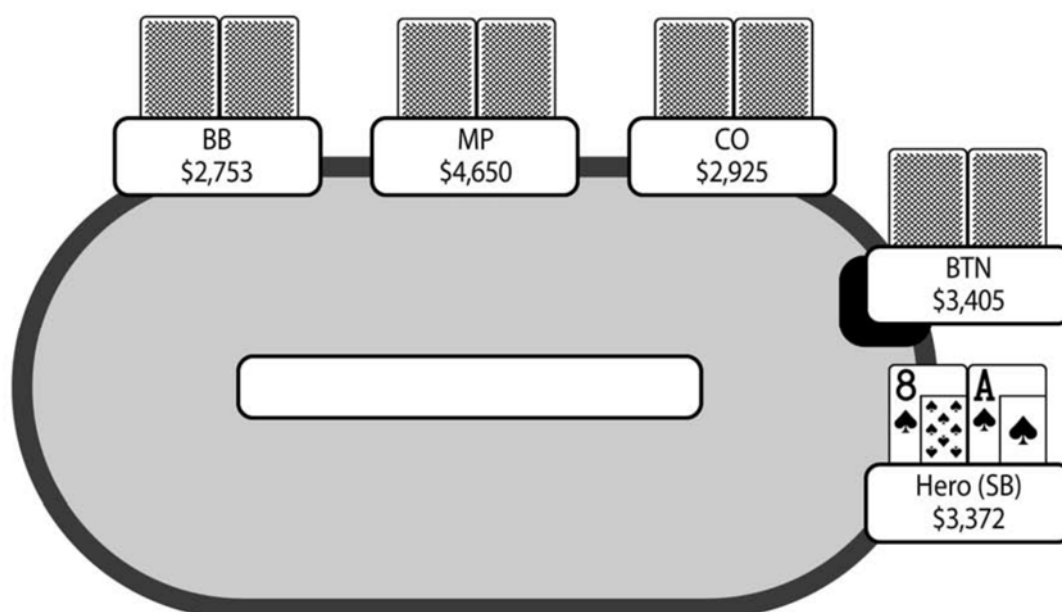

Префлоп: Герой на SB с 8♠-A♠

2 фолд, BTN рейз 100, Герой колл 80, BB фолд

Флоп: (240) 10♥-J♠-9♥ (2 игрока)

Герой чек, BTN чек

Терн: (240) 10♥-J♠-9♥-5♠ (2 игрока)

Герой бет 120, BTN фолд

Байрон

В данной раздаче было не так много экшена, но некоторые из ситуаций, которые происходили в ней, очень распространены, а оптимальная линия розыгрыша не всегда является очевидной (по крайней мере, для меня).

Идет ранняя стадия турбо турнира за \$50 при блайндах 20-40 и эффективном стеке около 80BB. Формат турнира 6-max, хотя к данной конкретной раздаче это не имеет никакого отношения.

У меня на малом блайнде $A\spadesuit-8\spadesuit$, и баттон опен-рейзит до 100. В такой ситуации я никогда не знаю, что делать. И хотя мне нравится 3-бет, чтобы не давать большому блайнду зайти в раздачу, мне не хочется раздувать банк и играть на постфлопе в хэдс-ап ситуации без позиции с рукой, имеющей высокие обратно потенциальные шансы. Очевидно, что рука слишком сильна для фолда, поэтому я решаю коллировать. Если бы баттон много стилил, а у меня оказалась рука, не заслуживающая колла, например, $K-4o$ или $8-7o$, я бы в большей степени склонялся к 3-бету, поскольку приоритетом были бы непосредственное фолд-эквити и игра против широкого диапазона баттона. Однако сейчас идет ранняя стадия турнира, и у меня пока еще нет конкретных ридсов на баттона.

Большой блайнд фолдит, и на флоп выходят $10\heartsuit-J\spadesuit-9\heartsuit$.

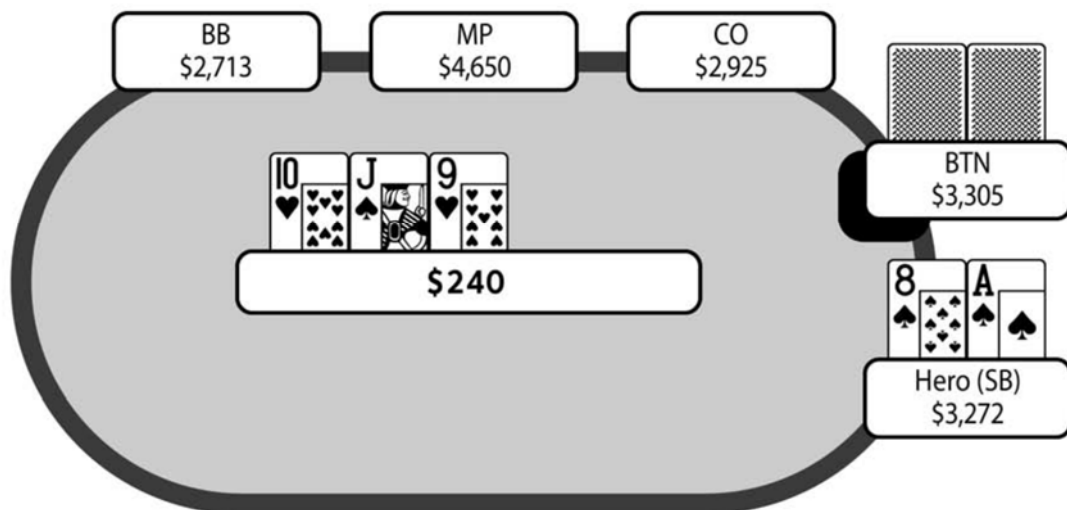

Этот флоп дает мне слабое двустороннее стрит-дро (с «неправильного» нижнего конца) и бэкдорное флэш-дро. Однако моя рука должна быть позади стандартного диапазона опен-рейза баттона, поэтому я чекаю, планируя чек-фолдить. И хотя у меня есть некоторое фолд-эквити, единственной и действительно хорошей для меня картой терна будет семерка. Неожиданно, баттон чекает вдогонку. На тот момент я помню, что думал, что он сыграл так либо с натсом (или чем-то подобным), либо, что более вероятно, с рукой, которая абсолютно не попала во флоп, с которой он планировал сдаваться (и хотя флоп $J-10-9$ мне не подошел, он довольно хорошо подошел моему общему диапазону колла). Вообще, он легко мог чекать с гораздо более широким диапазоном рук. Окажись я на его месте, если бы у меня была рука с приличным эквити, с которой я бы не хотел получить чек-рейз, я бы также прочекал вдогонку. Типичными кандидатами для этого являются руки типа $Q-10$, $9-8$, $K-9$ и т.д.

Так как я планировал чек-фолдить на этом флопе, мне интересно, мог ли донк-бет примерно в половину банка быть более предпочтительной линией. В его диапазоне определенно есть руки, которые совсем не попали в этот борд (например, А-х с маленькой картой «х» плюс низкие пары, и даже А-К и А-Q не очень хорошо смотрятся на таком флопе). Против этой части его диапазона у донк-бета есть непосредственное фолд-эквити. Если он сыграет рейз, тогда очевидно, я буду фолдить, но если он просто заколлирует, то это может означать, что у него не очень хорошая рука, и если на борд выйдут бланковые карты, тогда на терне и/или ривере у меня по-прежнему будет приличное фолд-эквити. Например, если у него А-9, то на флопе он, вероятно, заколлирует, но может отвалиться на последующую ставку на бланковом терне. В целом, мне нравится идея донк-бета на очень дровяных флопах с рукой, которая слишком слаба для чек-колла, но я бы предпочел такую линию при более коротких стеках, поскольку в таком случае баттон окажется в ситуации, где весь его стек потенциально может оказаться под угрозой после моих ставок на терне и ривере.

После его чека на флопе, на терн выходит $10♥-J♠-9♥-5♠$, улучшая мое эквити за счет флэш-дро. Естественно, я поставил, выбрав размер ставки в половину банка, и баттон сфолдил.

Крис

Моей стандартной линией был бы 3-бет с SB против открытия баттона и контбет со всем своим диапазоном. Однако в пользу флэт-колла с такой сильной рукой, которая не очень хорошо попадает во флоп и редко получит экшн от худших рук на флопах с тузом в 3-бет потах, есть серьезный аргумент.

$10♥-J♠-9♥$ очень интересный флоп. Для твоей руки этот флоп выше среднего, но вряд ли ты получишь прибыль, продолжив играть через чек-колл. Донк-бет на таком флопе должен срабатывать очень хорошо, поскольку этот флоп намного лучше подходит твоему диапазону, чем диапазону противника. Поставив донк-бет на флопе, ты также не позволишь противнику пот-контролировать со многими маргинальными руками, с которыми он зачастую будет брать ответный чек в случае твоего чека. Более того, на такой доске противник редко решится на слоуплей с сильной рукой и скорее всего сделает рейз в ответ на твой донк-бет, что упростит твое решение. И, наконец, у тебя будет много возможностей выбить его руку на определенных картах терна и ривера, имея непосредственное фолд-эквити самого донк-бета.

В данной раздаче ты выбрал чек-фолд. Я не являюсь фанатом такой линии. С оверкартой, двусторонним стрит-дро и бэкдорным натсовым флэш-дро у тебя слишком много эквити, чтобы чек-фолдить, хотя я могу понять, почему ты не захотел чек-рейзить или чек-коллить.

Когда на флопе вы оба прочекали, ты можешь исключить большинство сильных рук баттона, поскольку он не может позволить себе давать тебе какие-либо бесплатные карты на такой доске. Однако я не думаю, что чек вдогонку на флопе обязательно означает, что баттон сдается. Он легко может пытаться контролировать банк с руками типа К-9 – К-J. На терне я бы рассмотрел вариант чек-рейза, чтобы оказать максимальное давления на его

слабый диапазон, а также не позволить ему поставить отложенный контбет, который он не захотел ставить на флопе, который хорошо подходит твоему диапазону.

Если бы противник заколлировал твой чек-рейз на терне, я бы продолжил ставить на многих бланковых риверах, а также на червах, пиках, любой семерке и любом тузе. Я ожидаю, что у чек-рейза на терне будет огромное количество фолд-эквити против слабого диапазона противника, и ты часто получишь дополнительную ставку от его воздуха, которую не получил бы, если бы сделал донк-бет на терне.

Заключение

Крис формулирует интересную линию, предлагая играть на терне чек-рейз после обоюдных чеков на флопе. Это отличная линия, о которой нужно знать, и которая непременно должна присутствовать в вашем арсенале, поскольку часть диапазона противника, с которой он будет «пот-контролировать», не способна оплатить чек-рейз на терне и баррель на ривере. Пот-контроль по своей природе является сложной линией для эксплуатации, поэтому при грамотном использовании линии, предложенной Крисом, вы вправе ожидать приличную прибыль.

Раздача 75

Столкновение со сквизом

Игра: PokerStars \$50 Turbo 6-Max, Май 2014

Рука: 10♣-9♣

Позиция: CO

Игроков за столом: 6

Блайнды/анте: 10/20

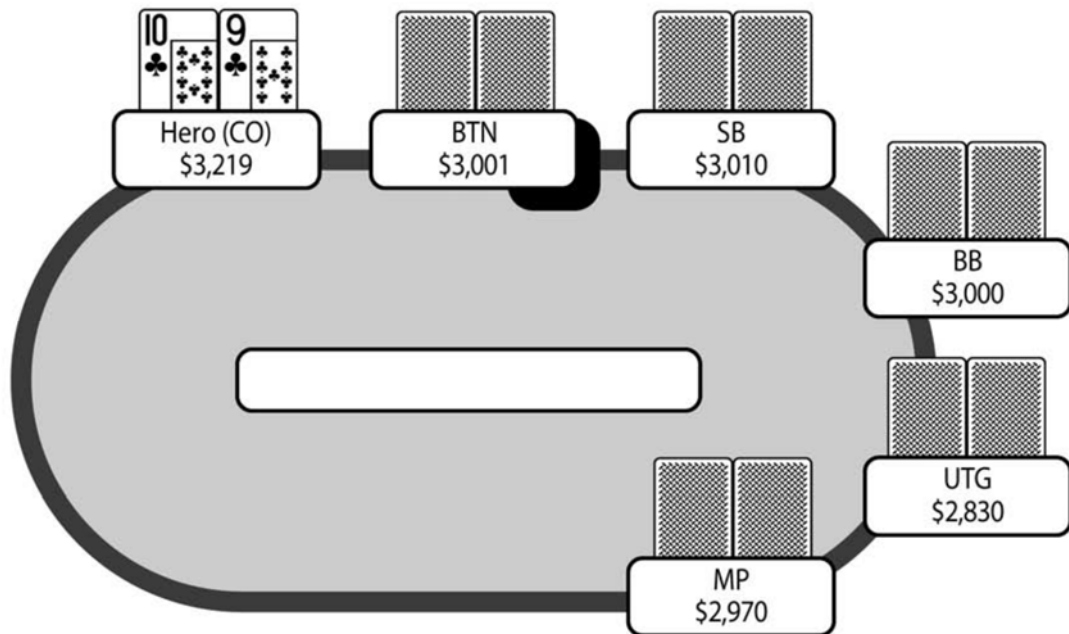

Префлоп: Герой на CO с 10♣-9♣

UTG фолд, MP рейз 40, Герой колл 40, 2 фолд, BB рейз 145, MP фолд, Герой колл 105

Флоп: (340) Q♣-10♦-9♦ (2 игрока)

BB бет 145, Герой рейз 380, BB колл 235

Терн: (1,100) Q♣-10♦-9♦-6♥ (2 игрока)

BB чек, Герой бет 600, BB колл 600

Ривер: (2,300) Q♣-10♦-9♦-6♥-8♠ (2 игрока)

BB пуш 1,875, Герой фолд

Байрон

Идет ранняя стадия 6-мак турбо турнира на PokerStars за \$50. Блайнды 20-10, и мы играем со стеками 150BB. Я на катoffee с 10♣-9♣, и хайджек делает рейз до 40. При такой глубине стеков колл кажется простым, поскольку у моей руки великолепные потенциальные шансы. Баттон и малый блайнд фолдят. Большой блайнд сквизит до 145. Поскольку на постфлопе он будет играть без позиции, хоть и получал отличные шансы на колл, я бы предположил, что у него очень тайтовый диапазон, очевидно перевешенный в сторону премиум рук. Есть небольшая вероятность, что он сквизит с какой-либо случайной рукой, но в целом, такое редко встречается в самом начале турнира. Хайджек фолдит. В банке 235, и мне с одномастным коннектором нужно заколлировать всего 105. Кажется, это снова довольно легкий колл, поскольку на постфлопе соотношение стека к банку будет весьма привлекательным, при этом у меня есть рука, которая хорошо попадает во флоп. Я также коллировал бы с любой (низкой и средней) парой, поскольку получаю правильную цену для игры на сет-вэлью.

На флоп выходят Q♣-10♦-9♦, что дает мне две нижние пары.

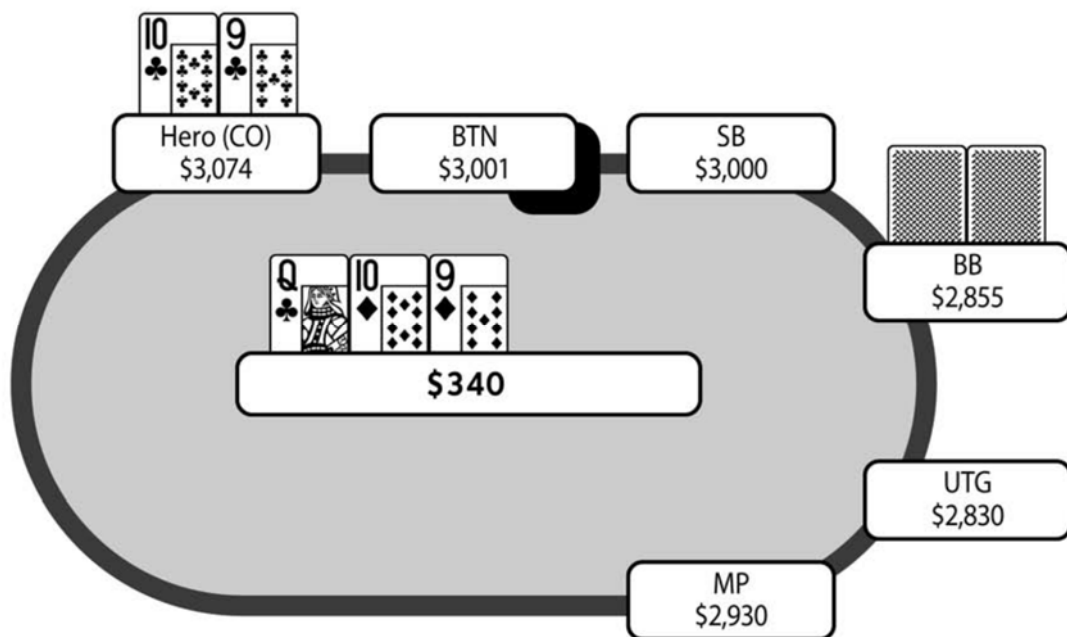

Очевидно, это отличный для меня флоп. Несмотря на то, что он очень дровяной и у меня «только» две нижние пары, он не должен хорошо подходить премиум диапазону 3-беттора. Я бы больше беспокоился, если бы большой блайнд просто заколлировал на префлопе, что оставляло бы его диапазон намного более широким, в который чаще входили бы руки типа Q-10, K-J, которые сейчас впереди, а также Q-J, у которых очень хорошее дро против моей руки.

В банке 340, и большой блайнд ставит 145, немного меньше половины банка. И хотя в этой раздаче я играю на месте катoffee, мне интересно рассмотреть, что бы я делал на месте большого блайнда в частности с А-А, поскольку мне бы сильно не понравился флоп Q-10-9 при такой глубине

стеков. Мне совсем не нравится небольшая ставка, потому что она дает невероятные шансы некоторым дро рукам, которые составляют существенную часть диапазона противника. Кроме того, мне также не понравилась бы и крупная ставка, так как мне, вероятно, пришлось бы фолдить на ре-рейз/пуш, учитывая, что диапазон такой линии будет состоять из рук, которые бьют меня, и очень сильных дро. Я бы даже больше склонялся к чек-коллу и переоценке ситуации на терне, но при этом мне не нравится, что чек делает мою руку довольно очевидной.

В банке 485, учитывая контбет большого блайнда 145 при эффективном стеке 2,700. Мне не нравится колл в такой ситуации, поскольку многие карты на терне мне не понравятся. Король, валет, восьмерка или бубна будут плохими для меня картами, и даже если они не усилят руку противника, чтобы перетянуть меня, они запросто могут заморозить экшн. Кроме того, дама будет означать, что А-А или К-К теперь впереди. Поэтому я решаю сыграть рейз, но достаточно скромный, так как хочу оставить в раздаче руки (в частности А-А и К-К) большого блайнда, у которых не так много эквити. Если бы я оказался на месте большого блайнда с А-А или К-К и столкнулся с пушем (или серьезным рейзом), я бы скорее всего выбросил, поскольку предположил бы, что диапазон пуша либо уже впереди, либо содержит невероятно сильные дро.

После рейза до 380 большой блайнд довольно быстро коллирует. Очевидно, в его диапазоне могут быть тузы или короли, но также возможны и другие руки, например, J-J и A-J (особенно одномастные). Если бы у него были Q-Q, я бы ожидал ре-рейза или пуша на флопе. Также у него могут быть A-Q, но колл рейза на флопе с такой рукой при такой глубине стеков является проблематичным, потому что он редко усилится на терне, и ему будет трудно коллировать последующие ставки.

На терн выходит бланк Q♣-10♦-9♦-6♥. В банке 1,100 при эффективном стеке 2,475. Большой блайнд чекает. Я ставлю 600, что мне кажется хорошим размером ставки, так как у большого блайнда не будет достаточно аутов, чтобы получать правильную цену на колл с точки зрения шансов. Это также довольно неплохо подготовит стеки для пуша на ривере в ситуации с бланковым терном (нет, это не должна быть еще одна шестерка, поскольку тогда оверпары перетягивают меня). На ривере в наших стеках останется чуть меньше ставки размером в банк, и противник может заколлировать пуш с А-А или К-К, особенно если не закроются очевидные дро. Противник задумывается, но довольно быстро коллирует.

На ривер выходит Q♣-10♦-9♦-6♥-8♠, закрывающая различные дро. Противник быстро пушит свои оставшиеся 1,875 в банк 2,300. После некоторых раздумий я выбрасываю. Его «донк-пуш» на ривере почти никогда не будет блефом, так как у меня запросто может оказаться валет. Предполагая, что у него либо А-J, либо J-J, мне не нравится его пуш, так как я никогда не заколлирую с худшей рукой, при этом у меня у самого может оказаться К-J, которая бьет всех его валетов. И хотя ему сложно получить какое-либо вэлью на ривере, я думаю, что он должен чек-коллить, поскольку я могу блефовать с не закрывшимся бубновым дро или даже найти небольшой «вэлью-бет» с сетом (хотя надо признаться, что такое развитие событий крайне маловероятно).

Крис

Мне нравится твой флэт-колл на префлопе в позиции при очень глубоких стеках. С такими руками ты всегда должен стремиться разыгрывать мультипоты. Кроме того, тебе не следует 3-бетить с одномастным коннектором, поскольку в случае 4-бета тебе придется сдаваться на префлопе. Все фолдят до большого блайнда, который делает небольшой сквиз до 145. Префлоп рейзер фолдит, но для тебя это невероятно легкий колл. Оставшуюся часть раздачи ты будешь играть в позиции, что очень важно для одномастных коннекторов, при этом диапазон противника будет очень узким, поскольку он ре-рейзил без позиции против двух игроков, а не коллировал, закрывая экшн, что стоило бы ему всего 20 фишек.

На флоп выходят Q♣-10♦-9♦, что дает тебе две нижние пары и бэкдорный флэш-дро. Иногда, поймав две нижние пары на такой доске, тебе нужно играть осторожно, потому что многие руки из диапазона противника бьют тебя. Против тайтового сквиза ВВ ты можешь исключить большинство этих рук и рейзить, чтобы получить дополнительное вэлью. Мне нравится твой рейз, поскольку хоть твой оппонент и должен фолдить тузов на такой рейз, он редко решится на это, потому что люди слишком привязываются к своим высоким парам на постфлопе, особенно в хэдс-ап ситуациях. Если у противника рука типа К-К или J-J, то он никогда не выбросит на этот рейз, поскольку помимо сильной пары у него еще и стрит-дро. Ты находишься в ужасном положении против Q-Q, но присутствие дамы на борде сильно уменьшает вероятность наличия этой руки у противника.

После того как противник коллирует твой рейз на флопе, его наиболее вероятными руками будут А-А, К-К и J-J. На терн выходит отличная для тебя карта, и ты ставишь на вэлью чуть больше половины банка. Такой размер ставки позволит тебе вэлью-пушить на подходящих риверах, когда в стеках останется фишек на ставку чуть меньше размера банка. На ривере тебе будет легко определить ситуацию, подходящую для вэлью-бета (ты можешь вэлью-бетить на любой карте кроме туза, короля, дамы или 8).

К сожалению, на ривер выходит разномастная 8, которая дает любому валету стрит. Стандартным планом здесь будет чек вдогонку, но вместо этого, противник неожиданно донк-пушит. Это интересная линия. 8 на ривере на самом деле плохая карта для твоего общего диапазона (преимущественно состоящего из сетов и двух пар), поскольку единственные возможные стриты, которые могут у тебя оказаться – это К-J, А-J, Q-J и J-8 бубновые. Все другие J-х комбинации коллировали бы колл на флопе, а не рейзили. Я не ожидаю, что противник в такой ситуации превратит тузов или королей в блеф. Однако я бы однозначно рассмотрел колл против очень хорошего оппонента.

Заключение

Игра в этой раздаче кажется довольно прямолинейной, и я думаю, что самым интересным моментом является гипотетическое рассмотрение возможных сценариев. Если у противника А-А, он должен фолдить на рейз на флопе, но как отмечает Крис, люди редко так делают. При такой глубине стеков колл этого рейза никогда не будет плюсовым, поскольку

маловероятно, что тузы усилятся к риверу и вероятно не смогут проколлировать все три улицы, даже не бланковом борде. Также маловероятно, что рейз на флопе будет блефом, так как большой блайнд уже репрезентировал премиум руку.

Раздача 76

Ставить три барреля или нет?

Игра: PokerStars \$50 Turbo 6-Max, Февраль 2014

Рука: Q♠-8♠

Позиция: BB

Игроков за столом: 6

Блайнды/анте: 15/30

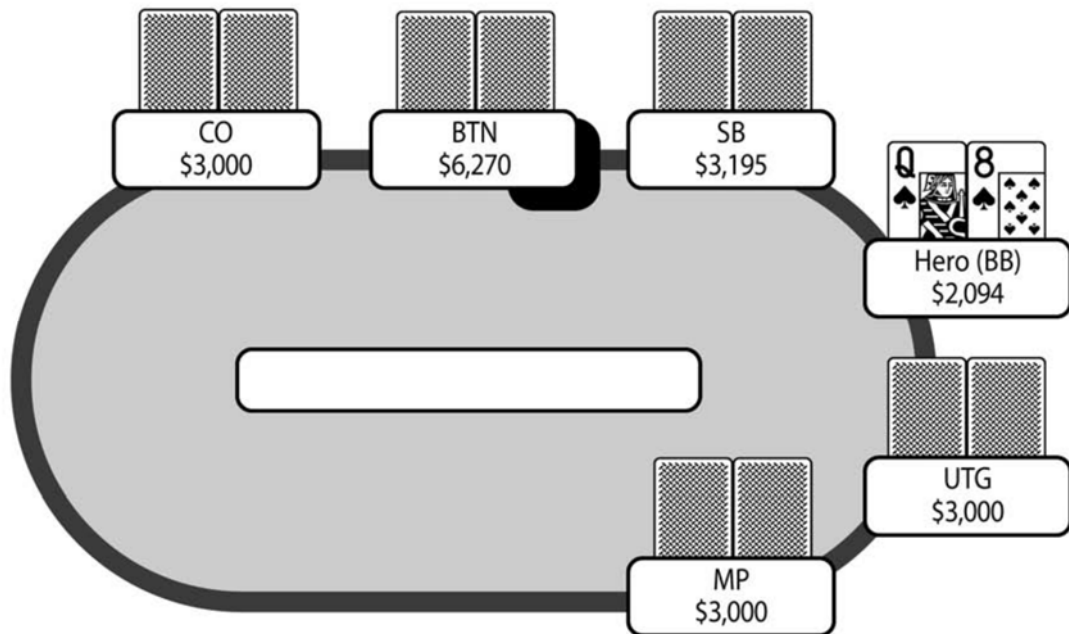

Префлоп: Герой на BB с Q♠-8♠

4 фолд, SB рейз 60, Герой колл 30

Флоп: (120) 7♦-5♣-3♠ (2 игрока)

SB чек, Герой бет 60, SB колл 60

Терн: (240) 7♦-5♣-3♠-2♥ (2 игрока)

SB чек, Герой бет 120, SB колл 120

Ривер: (480) 7♦-5♣-3♠-2♥-9♦ (2 игрока)

SB чек, Герой бет 240, SB колл 240

Байрон

Эта раздача была сыграна в самом начале 6-тых турбо турнира на PokerStars за \$50. Блайнды 15-30, и средний размер стека за столом составляет 100BB, хотя чуть раньше я потерял немного фишек, и мой стек опустился до примерно 70BB. Я на большом блайнде с Q♠-8♠. Все выбрасывают до малого блайнда, который открывается до 60. Если бы у меня была мусорная рука типа 7-6о или К-4о, я бы рассмотрел небольшой рейз, поскольку эти руки плохо попадают во флоп, так что мне нравится забирать подобные банки на префлопе, и при этом не отдавать много эквити, если затем придется сдаваться на ре-рейз. Q-8s – приличная рука для хэдс-ап игры, которая потенциально может хорошо попасть во флоп.

На флоп выходят 7♦-5♣-3♠, что дает мне лишь оверкарты и некоторые бэкдорные дро. В банке 120 при эффективном стеке чуть более 2,000. Малый блайнд чекает, и для меня это означает, что он скорее всего абсолютно не попал во флоп, что у него просто оверкарты, с которыми он пытается потконтролировать. У меня очень приличное эквити против случайных оверкарт, поскольку в случае закрытия одного из моих бэкдорных дро или выхода восьмерки или дамы, моя рука будет хорошо замаскирована, и я, вероятно, смогу неплохо заработать. Кроме того, если на борд ляжет четверка или шестерка, малому блайнду будет очень сложно играть колл-даун с одними лишь оверкартами. Поэтому, я планирую баррелить по всем трем улицам, если только на одной из улиц не выйдет туз или король.

На флопе я ставлю 60, и SB коллирует. Это подтверждает мой ридс, что у него однозначно рука с оверкартами. На терн выходит 7♦-5♣-3♠-2♥.

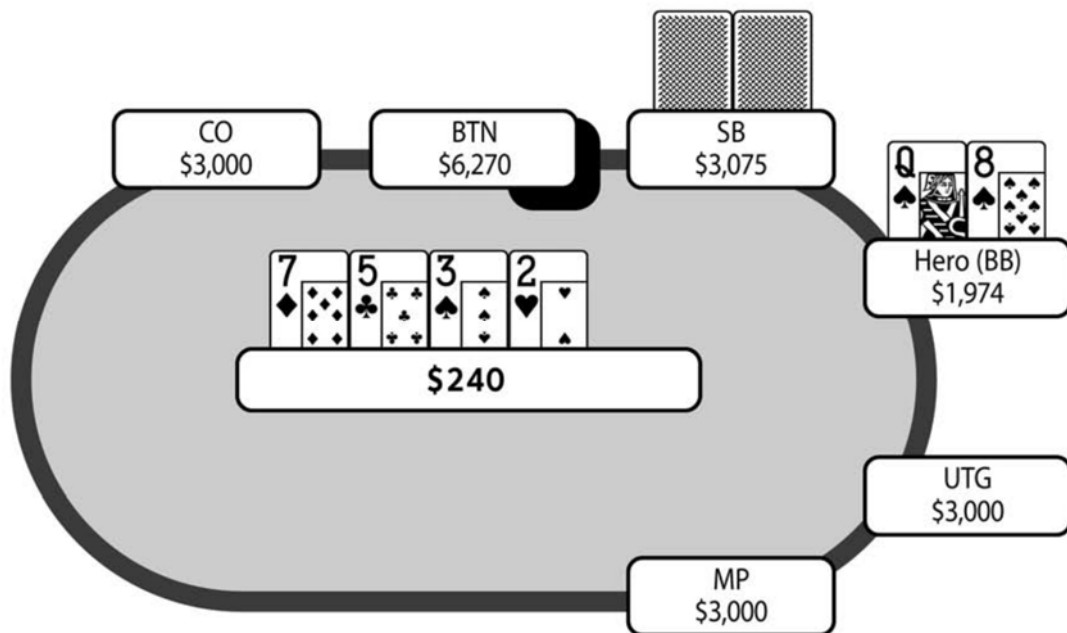

Возможно, с точки зрения соперника, эта карта совершенно бесполезна для моей руки, или не позволяет изобразить что-то сильное. SB чекает, и я довольно быстро ставлю 120 в банк 240, ожидая, что у меня будет приличное фолд-эквити. К сожалению, малый блайнд коллирует, и на ривер выходит 7♦-

5♣-3♠-2♥-9♦. В банке 480, и я решаю сделать последнюю ставку в половину пота, поскольку мне нужно, чтобы малый блайнд выбрасывал только в 33% случаев, чтобы эта ставка была прибыльной. Он задумывается на некоторое время и в итоге коллирует с А-К, забирая банк себе.

Я не знаю, что сказать об этой раздаче. Быть может, мне нужно было отказаться от попытки ставить три барреля, чтобы выбить его руку, когда мне не удалось получить дополнительное эквити на терне. Или мой план был в порядке, и в целом плюсовым, но я нарвался на игрока, который прилип к своей руке. Я не уверен, что его колл-даун по трем улицам будет плюсовым. И опять же, я полагаю, что в этой ситуации правильная линия сильно зависит от игрока, и попытка придерживаться более консервативной линии из-за отсутствия ридсов, возможно, было бы более предпочтительным.

Крис

Противник должен трижды коллировать твои ставки при такой глубине стеков, потому что независимо от силы его руки, он должен поощрять тебя на игру против него, поскольку у тебя есть позиция. Он должен получить с тебя больше, чем мини-рейз при глубине стека 70BB.

На префлопе у тебя очень легкий колл с Q-8s. Без вариантов. Твоя рука слишком хороша, чтобы превращать ее в 3-бет блеф, когда ты получаешь невероятные шансы на колл, имея при этом позицию.

Борд 7♦-5♣-3♠ довольно сухой, но он лучше подходит твоему диапазону, нежели диапазону твоего оппонента. У множества твоих рук на такой доске будут стрит-дро, тогда как у противника чаще будут бродвейные карты. После чека противника вполне нормально поставить с двумя оверкартами и кучей бэкдорных дро, плюс есть вероятность, что противник просто сдастся с рукой, которая доминирует твою, например, Q-J или K-Q. После того как оппонент чек-коллит на флопе, я предполагаю, что у него часто окажется рука типа А-хай. Я бы планировал продолжать баррелить на терне, который может дать тебе дополнительное эквити, например, на пиковой карте, 4, 6, 8 или даме, и сдавался на любой карте борда, которая спаривает его.

Разномастная 2 на самом деле очень плохая для тебя карта, чтобы продолжать на ней, поскольку все старшие тузы противника получили дополнительное эквити на стрит-дро. А-4 получили натсы, а А-2 готовую пару с дро. На этой карте, я думаю, тебе нужно зарывать свою руку, особенно из-за того, что эта карта не дает тебе дополнительного эквити, и у тебя скорее всего только шесть аутов на улучшение против руки противника (и всего три, если у него А-Q или А-8).

На ривер выпадает 9, что на самом деле является довольно хорошей для тебя картой, чтобы попытаться выбить старшего туза, поскольку на этой карте ты мог поймать много топ-пар, двух пар и стритов. Если ты продолжаешь баррелить на терне с правильным диапазоном, то в этом случае колл противника с А-К будет невероятно плохим. Однако, если ты всегда ставишь на терне со всеми своими руками без эквити, тогда старший туз будет выигрывать здесь достаточно часто, чтобы колл-даун оказался прибыльным.

Заключение

Хоть я и понимал, что разномастная 2♥ на терне была плохой картой для меня и моего воспринимаемого диапазона, мне не удалось заметить (и это смущает), что она дает дополнительное эквити для А-х рук противника в виде гатшота для стрита. Если бы я это понял, я бы больше склонялся к тому, чтобы сдать на терне – или, по крайней мере, к ответному чеку, надеясь поймать один из шести аутов на ривере. Ошибка в том, что я был сильно обеспокоен тем, что именно могу репрезентировать в сложившейся ситуации, и не учел того, какой выглядит доска для противника.

Раздача 77

Отложенный контбет

Игра: Full Tilt \$26 Rush 6-Max, Апрель 2014

Рука: 3♥-6♥

Позиция: BTN

Игроков за столом: 5

Блайнды/анте: 60/120-15

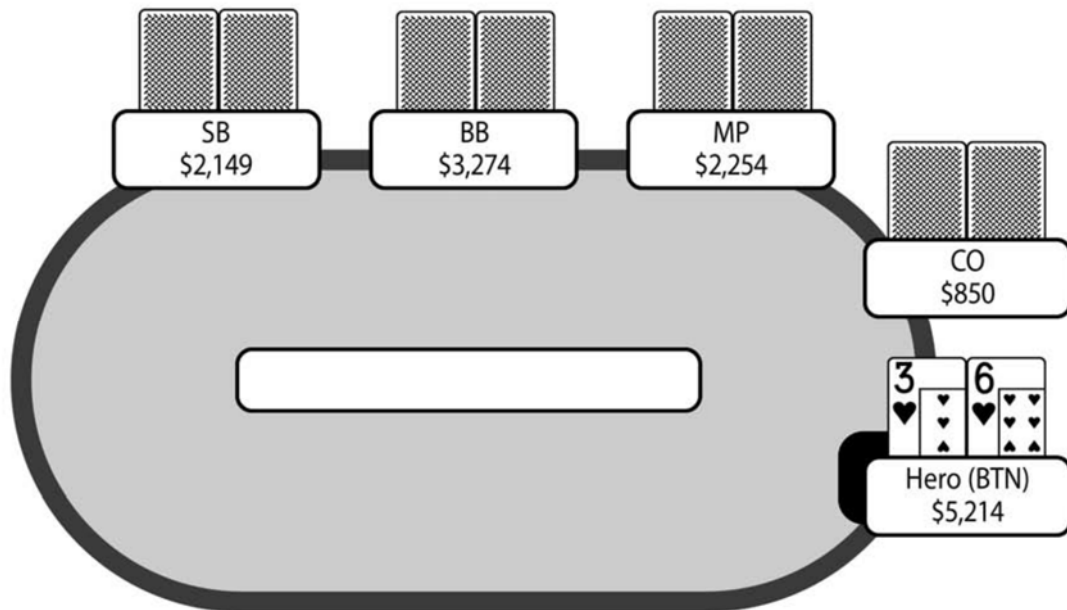

Префлоп: Герой на BTN с 3♥-6♥

2 фолд, Герой рейз 240, 1 фолд, BB колл 120

Флоп: (615) К♥-К♣-10♥ (2 игрока)

BB чек, Герой чек

Терн: (615) К♥-К♣-10♥-Q♠ (2 игрока)

BB чек, Герой бет 300, BB фолд

Байрон

Эта раздача была сыграна в поздней стадии гипер-турбо турнира Rush на Full Tilt. В этом турнире каждый начинает со стеком 10BB, поэтому на протяжении почти всего турнира игра проходит при коротких стеках, и у чип-лидеров по большей части стеки 30BB. В турнире осталось 14-15 участников, в призы попадали лишь 12, соответственно сейчас мы на баббле. При

блайндах и анте 60-120-15 я играю со стеком 5,214, и хотя я не помню этого наверняка, я был либо чип-лидером турнира, либо шел на втором месте. За этим столом я прилично покрывал всех по количеству фишек. Итак, я на баттоне за столом с пятью игроками с рукой 6♥-3♥, и хайджек с катOFFом выбрасывают.

Так как у блайндов средние размеры стеков, я думаю, что рейз до 2BB с любыми двумя картами почти всегда будет прибыльным. Если бы катOFF (с крошечным стеком 850) был на блайндах, я выбрасывал бы свою руку, поскольку ему нужно рисковать с довольно широким диапазоном. Очевидно, со старшей шестеркой я не хочу разыгрывать с ним банк.

Малый блайнд фолдит, а большой блайнд (получая отличные шансы) коллирует. У большого блайнда приличный стек, более 3,000 фишек, и я часто встречал этого игрока в таких Rush турнирах. Я знаю, что он играет, по меньшей мере, не плохо, и поэтому понимаю, что он знает, что я могу открываться с очень широким диапазоном. Кроме того, будучи приличным игроком, он будет стремиться занять более высокое призовое место и не будет бояться вылететь на баббле. Думаю, если он неплохо попадет во флоп, он будет счастлив выставиться.

На флоп выходят K♥-K♣-10♥, что дает мне флэш-дро. В банке 615 при эффективном стеке 3,154, и большой блайнд чекает. Я решаю чекать вдогонку, поскольку у моего флэш-дро есть некоторое эквити, и я не вижу, что ставка будет полезной. Если я поставлю 300, и оппонент запушит (вероятно с K-x, 10-x, Q-J или даже с двумя старшими червами), я окажусь в ситуации, где мне вероятно придется сдаться, поскольку флэш-дро дает мне только около 35% эквити, которых недостаточно для оправданного колла против диапазона, состоящего по большей части из приличных готовых рук. Если у него воздух, он конечно же выбросит на контбет, но я не думаю, что здесь опасно давать бесплатную карту, поскольку у меня останется еще две улицы, чтобы попытаться забрать банк.

После моего чека на терн выходит K♥-K♣-10♥-Q♠, и большой блайнд чекает.

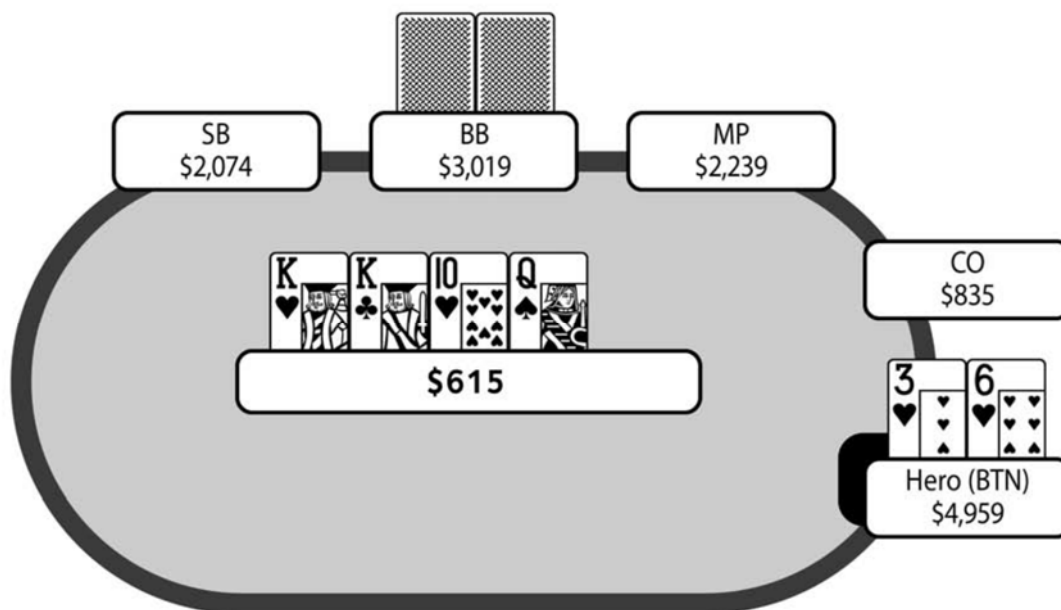

Теперь мне определенно нужно ставить, поскольку я не потеряю много эквити, если буду вынужден сдать на рейз, и помимо всего прочего мне нужно создать для себя некоторое фолд-эквити (я не хочу позволять ему с легкостью коллировать на ривере с рукой типа 10-х). Я ставлю половину пота, и он фолдит.

Крис

Если бы не баббл, я бы советовал фолдить, разве что блайнды не являются слишком слабыми игроками. Малый блайнд будет ре-пушить против тебя очень широко. Большой блайнд также достаточно часто будет защищаться и цепляться за постфлоп против твоего предположительно широкого диапазона. Однако, когда в турнире остается 14-15 игроков, 12 из которых попадают в деньги, я согласен с твоим рейзом.

На флопе ты оказываешься в сложной ситуации. С одной стороны, тебе нужно ставить, так как несмотря на то, что у тебя есть флэш-дро, у тебя только старшая 6, поэтому фолд любой непарной руки будет отличным для тебя результатом. Однако противник скорее всего мог каким-либо образом зацепиться за эту доску, потому что она дает множество стрит- и флэш-дро, а также К-х и 10-х комбинаций, которые никогда не выбросят при такой глубине стеков, разве что ты не поймал невероятно сильную руку на терне или ривере. Таким образом, на терне ты часто окажешься в сложном положении с двумя вариантами: либо ставить два барреля, либо брать бесплатную карту и проигрывать множеству флоатов противника на ривере, если тебе не удастся усилиться. Главной проблемой ставки на флопе является то, что ты не можешь коллировать чек-пуш или прибыльно продолжать после чек-рейза, поэтому будешь вынужден бет-фолдить с приличным количеством эквити, чего следует избегать.

В данной раздаче на флопе ты чекаешь вдогонку. На терн выходит K♥-K♣-10♥-Q♠, и после чека оппонента ты ставишь, и он падает. Ты идеально

разыграл эту руку, поставив отложенный контбет. Это очень хорошая для тебя карта, потому что ты можешь изображать некоторые натсовые комбинации типа A-J, с которыми мог решить чекать вдогонку на флопе (пытаясь дешево дойти до шоудауна с вероятно лучшей рукой), поэтому противник не может чек-рейзить с любыми двумя картами, полагая, что с K-x ты почти всегда будешь ставить на флопе на такой дровяной доске. Если бы противник заколлировал терн, я бы положил его по большей части на 10-х или слабые Q-x, и вероятно сдавался бы на большинстве риверов, кроме валета, туза или червы. На червовой карте ты можешь поставить большой вэлью-бет, поскольку он будет выглядеть сильно поляризованным, и противник будет ожидать, что с большинством своих флэш-дро ты поставишь на флопе. Кроме того, в такой ситуации ставка часто будет выглядеть как попытка блефа, так как с твоей точки зрения у большого блайнда вероятнее всего нет флэша, поскольку на терне он выбрал очень пассивную линию – чек-колл.

Заключение

Эта раздача (как и раздача 71) является хорошим примером того, что активный розыгрыш руки с минимальным или нулевым эквити, но хорошим дро эквити, не всегда является правильной линией. В контбете на флопе присутствовал бы элемент полу-блефа, так как у меня флэш-дро, но только старшая шестерка. Как мы знаем, в покере полу-блеф служит для максимизации эквити, однако не всегда является оптимальной линией.

Раздача 78

Генерирование фолд-эквити

Игра: PokerStars \$25 Turbo 6-Max, Февраль 2014

Рука: 6♥-J♥

Позиция: SB

Игроков за столом: 6

Блайнды/анте: 60/120-25

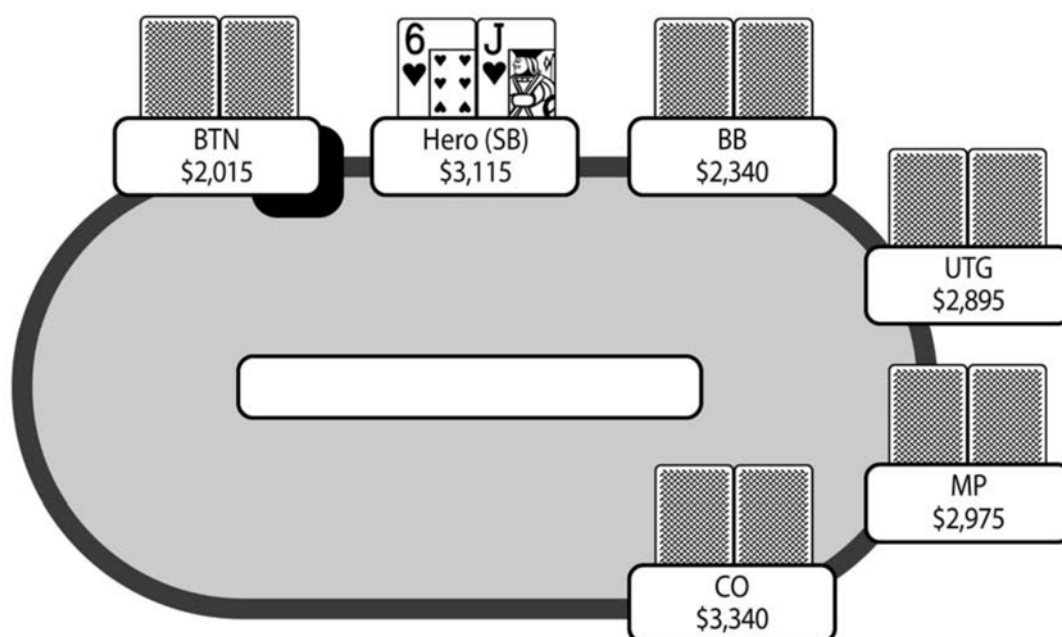

Префлоп: Герой на SB с 6♥-J♥

UTG колл 120, 3 фолд, Герой комплит, BB чек

Флоп: (510) 4♥-6♠-8♦ (3 игрока)

Герой бет 204, BB колл 204, UTG фолд

Терн: (918) 4♥-6♠-8♦-A♥ (2 игрока)

Герой чек, BB чек

Ривер: (918) 4♥-6♠-8♦-A♥-9♥ (2 игрока)

Герой бет 400, BB фолд

Байрон

Блайнды и анте 60-120-35. За моим 6-мх столом стеки игроков находятся в пределах 2-3К, что создает эффективный размер стека примерно 18-25ВВ. UTG лимпит, и все до меня фолдят, я на малом блайнде с 6♥-J♥. Очевидно, это довольно мусорная рука, но она одномастная, у большого блайнда абсолютно случайная рука, и я получаю шансы на колл 7.5 к 1. Такие шансы слишком заманчивы, поэтому я доставляю 60 фишек, большой блайнд чекает, и мы заходим на флоп.

На флоп выходят 4♥-6♠-8♦. Это довольно хороший флоп, дающий мне среднюю пару с приличным киккером.

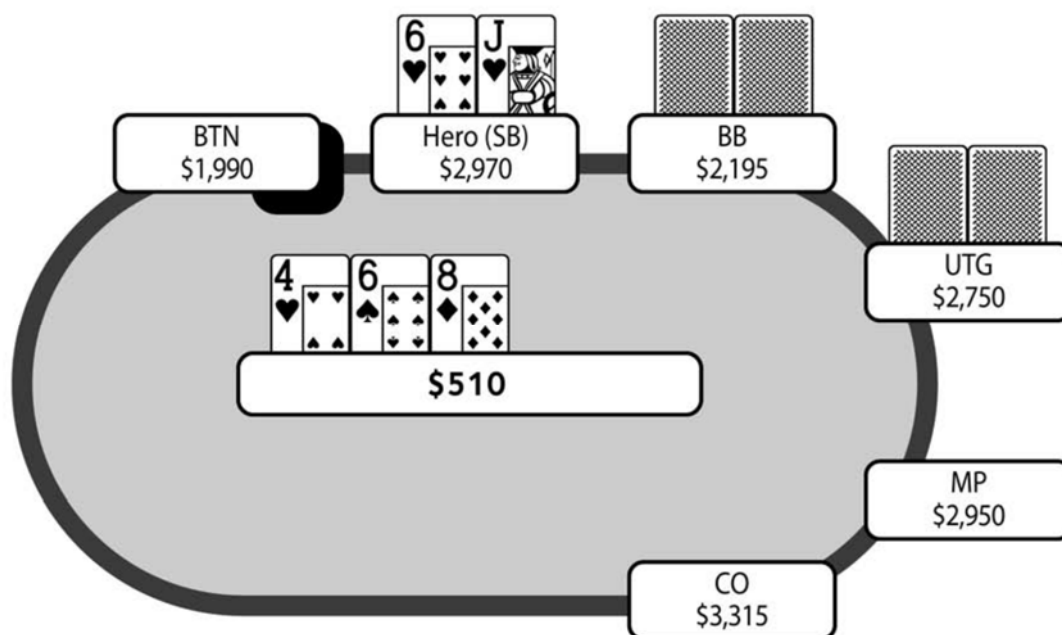

Я решаю поставить – эта неплохая линия по нескольким причинам. Если я сыграю чек и получу ставку, мне придется коллировать, однако у меня не будет никакого представления о том, где я сейчас нахожусь. Кроме того, если все прочекают, мне будет гораздо сложнее выиграть эту раздачу, поскольку многие карты терна будут плохими для моей руки. В банке 510 при эффективном стеке 2,200 или 2,700, относительно двух противников. Я не хочу рисковать большим количеством фишек, поэтому ставлю 204, что составляет 40% от банка. В идеале, я хочу, чтобы оба оппонента сразу сдались, и не думаю, что ставка чуть больше половины банка как-то повлияет на их решения на флопе. Я не думаю, что донк-бет в такой ситуации является проблематичным с точки зрения баланса, поскольку я буду ставить и с очень сильными руками типа стритов, двух пар и хороших дро типа 9-7.

Большой блайнд быстро коллирует, а UTG фолдит. Я думаю, что линия большого блайнда часто будет указывать на довольно широкий диапазон маргинальных рук – рук типа 6-х, 4-х, дро 10-9, 10-7 (двойной гатшот) и т.д. Сомневаюсь, что у него очень сильная рука, поскольку в этом случае ожидал бы от него рейза. Я определенно ожидал бы от него рейза с рукой типа 9-8 или лучше, но в таких турнирах с низким бай-ином вы никогда не можете быть

уверены в этом. На терн выходит 4♥-6♠-8♦-A♥, дающий мне дополнительное эквити в виде флэш-дро. В банке 918 при эффективном стеке чуть менее 2,000. Теперь я не знаю, что делать.

Мне нравится ставка, но у нас неудобные размеры стеков. Если я поставлю около половины пота, и он запушит, мне придется выбрасывать, теряя эквити флэш-дро. Если бы у нас были более глубокие стеки, я был бы рад поставить, поскольку в случае рейза могу коллировать, и на ривере у меня будут великолепные потенциальные шансы, если закроется бэкдорный флэш. Я также не уверен, что делать на ривере, если поставлю на терне, и он просто заколлирует. Если мне не удастся усилиться на ривере, мне не захочется ставить с рукой, которая может оказаться четвертой парой. Чек-колл также не привлекателен, а чек-фолд будет значить, что иногда я буду заблефован.

Также мне не ясно, какую линию я должен выбрать, в случае выхода на терн туза, не дающего флэш-дро. Я бы больше склонялся к ставке, поскольку в случае рейза я бы потерял гораздо меньше эквити.

Таким образом, я решаю чекать, планируя чек-коллить, если большой блайнд поставит где-то в районе половины банка. Однако он чекает, и я предполагаю, что у него какое-то дро. Если бы у него была маргинальная готовая рука, я думаю, ставка в половину банка с планом чекать вдогонку на многих риверах была бы разумной линией. На ривер выходит 4♥-6♠-8♦-A♥-9♥, закрывающая бэкдорный флэш. В банке все еще 918, и в наших стеках осталось примерно по 2,000 фишек.

Теперь я выбираю между ставкой и чеком с целью провокации. Если бы на ривер вышла 2♥, я бы скорее всего чекал, поскольку эта карта не подходит диапазону противника, поэтому я бы давал ему возможность блефовать. Однако мне кажется, что девятка могла хорошо усилить дро-руку, поэтому решаю поставить скромные 400, так как он почти всегда заколлирует с рукой типа 10-9 или 9-7. На самом деле после этой ставки противник довольно быстро сдается.

Крис

После изначального лимпа UTG у тебя довольно легкий комплит на малом блайнде, учитывая отличные шансы и почти закрытие экшена. Большой блайнд редко будет рейзить или пушить, разве что не обнаружит у себя премиум руку, поскольку UTG мог запросто поставить ловушку для его мелкого стека.

Большой блайнд чекает, и ты видишь флоп 4♥-6♠-8♦. Мне нравится твоя ставка на этом флопе. Твоя рука недостаточно сильна для чек-колла без позиции, но у тебя скорее всего есть фолд-эквити с некоторым потенциалом на усиление. Делая ставку, ты генерируешь мгновенное фолд-эквити и можешь усилиться на терне или выиграть банк, зарядив баррель на определенных картах терна или ривера.

Большой блайнд коллирует, а UTG фолдит. Большой блайнд бесплатно увидел флоп, и поэтому мог как угодно попасть в эту доску. Он мог поймать натс с рукой 7-5 и слоуплеить, пытаясь оставить UTG в раздаче. Но с

большинством его хороших рук (со всеми комбинациями двух пар) я бы ожидал от него рейза для защиты против страшной карты типа 7 или 5, которые могут выйти на терне. Если бы у большого блайнда была пара и гатшот, я бы ожидал от него колла с надеждой усилиться на терне. Тем не менее, сейчас я кладу большому блайнду слабый диапазон.

На терн выходит очень интересный A♥. Он дает твоей третьей паре флэш-дро. Туз, вероятно, не помогает никому из вас, но гораздо лучше подходит твоему диапазону, поскольку для противника это по сути бланк, и у тебя на флопе могли быть более сильные руки, чем у большого блайнда. По этим причинам я бы продолжил ставить, даже если это приведет к неприятному бет-фолду с такой сильной рукой на терне в случае пуша противника. Делая ставки по трем улицам и в конечном счете заряжая олл-ин на ривере, ты должен заставить противника выбросить большинство 8-х рук, при этом соберешь с его дро с парами и стрит-дро.

Если большой блайнд заколлирует твою ставку на терне, то очевидно на некоторых риверах я бы не стал пушить. На любой 5, 7, 8 или тузе, я скорее всего играл бы чек-фолд, поскольку ожидаю, что у меня все еще будет приличное количество шоудаун-вэлью после ответного чека моего оппонента, и эти карты либо сделают сложным фолд для твоего оппонента, либо прилично усилят его руку.

Заключение

Получив дополнительное эквити (флэш-дро на терне) я хотел убедиться, что могу каким-либо образом использовать его. Это разумная цель, но все же необходимо отыскать правильную линию. В данном конкретном случае лучше использовать дополнительное эквити, чтобы генерировать фолд-эквити контбета на терне. Обратная сторона медали в том, что на терне вам придется бет-фолдить, но этот потенциальный недостаток перевешивает эквити, которое выбивает маргинальные руки.

Раздача 79

Блеф должен быть достоверным

Игра: PokerStars \$50 Turbo 6-Max, Март 2014

Рука: 8♦-7♦

Позиция: CO

Игроков за столом: 6

Блайнды/анте: 20/40-10

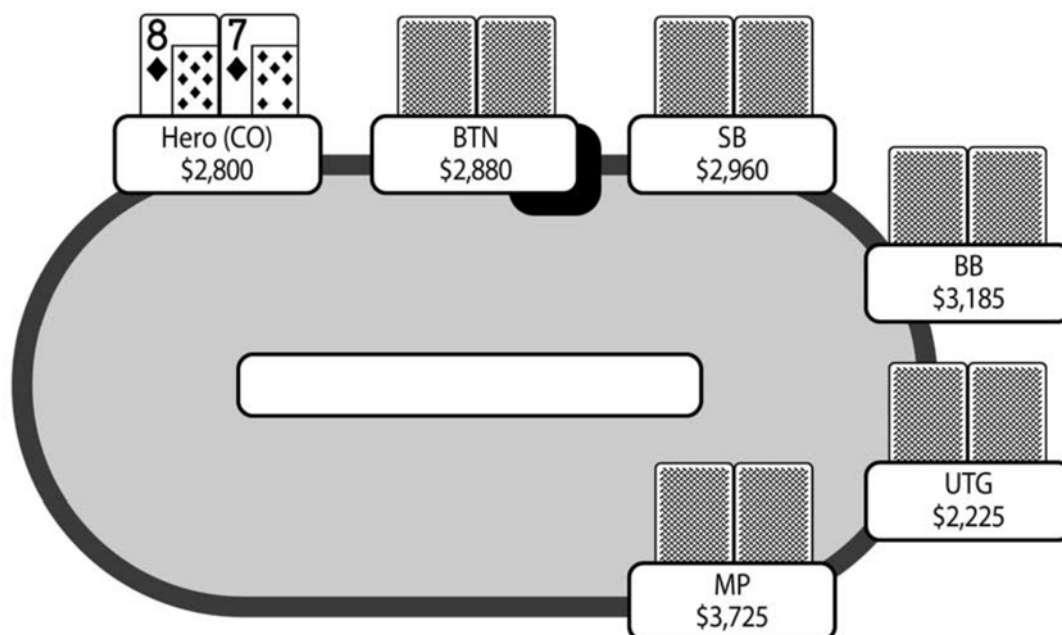

Префлоп: Герой на CO с 8♦-7♦

Герой рейз 80, 1 фолд, SB колл 60, BB колл 40

Флоп: (300) J♠-6♥-6♠ (3 игрока)

SB чек, BB чек, Герой бет 140, SB колл 140, BB фолд

Терн: (580) J♠-6♥-6♠-10♦ (2 игрока)

SB чек, Герой чек

Ривер: (580) J♠-6♥-6♠-10♦-6♣ (2 игрока)

SB чек, Герой бет 320, SB фолд

Байрон

Здесь мы играем при блайндах 20-40 и глубине стека приблизительно 70BB. Я на катопфе с 7♦-8♦ делаю рейз до 80 и оба блайнда коллируют. Мы троим заходим на флоп при банке 300 и эффективном стеке около 3,000. На флоп выходят J♠-6♥-6♠, и оба блайнда чекают.

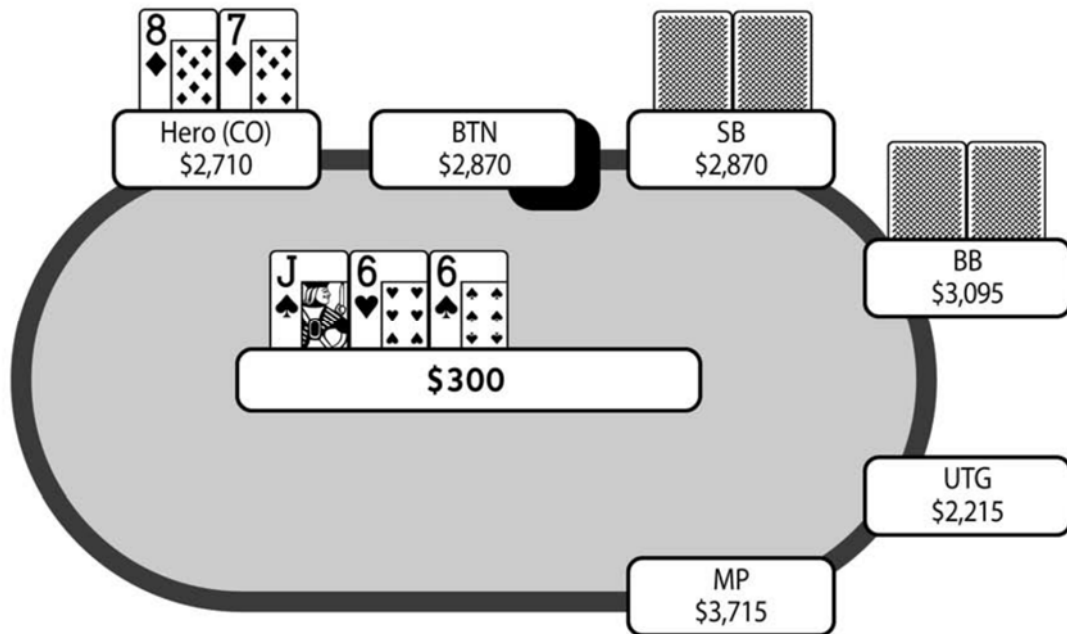

И хотя я совершенно не попал в этот флоп, сложившаяся ситуация кажется мне хорошей, чтобы попытаться забрать банк контбетом, поскольку не считая двух пик флоп абсолютно сухой, и есть приличная вероятность, что оба оппонента не попали в него. Таким образом, я ставлю контбет 140, но к сожалению, малый блайнд рушит мои планы и коллирует, хотя большой блайнд фолдит. После колла малого блайнда на таком сухом борде я кладу в его диапазон J-х, флэш-дро, и возможно низкие пары.

На терн выходит J♠-6♥-6♠-10♦, что дает мне гатшот и немного дополнительного эквити. Малый блайнд чекает, в банке 580 и у нас за спиной остается 2,580. Так как у меня нулевое шоуаун-вэлью и вряд ли есть какое-либо эквити, последующий контбет на терне, конечно же, выглядит заманчивым. Однако, когда я определяю его диапазон, он становится менее привлекательным. J-х руки составляют довольно существенную часть его диапазона, и он никогда их не выбросит. Его другими вероятными руками являются мелкие пары и флэш-дро. И хотя он вполне может выбросить мелкую пару, он не выбросит никакое флэш-дро в ответ на мою ставку нормального размера, особенно если учесть тот факт, что десятка может дать ему дополнительное эквити либо с парой, либо с гатшотами/стрит-дро. Мне кажется, что я могу выбить только небольшую часть его диапазона, поэтому решаю чекать.

На ривер выходит J♠-6♥-6♠-10♦-6♣, и малый блайнд, что немного неожиданно для меня, снова чекает. Я решаю сделать ставку и забрать банк, поскольку его линия предполагает, что у него, вероятнее всего, не доехавшее

флэш-дро, с которым он тем не менее все еще впереди, например, что-то вроде $K\spadesuit-9\spadesuit$ или $Q\spadesuit-8\spadesuit$, и эти руки не смогут заколлировать ставку приличного размера. Я не ожидаю от него попытки спровоцировать блеф чеком с J-х, поскольку с его точки зрения у меня может быть 10-х рука, которая заколлирует ставку на ривере, и он потеряет вэлью, если прочекает. Конечно, если у него самого 10-х, он всегда будет коллировать, и также я ожидаю от него колла со всеми низкими парами после моего чека на терне. Однако я думаю, что не доехавшие флэш-дро являются более существенной частью его диапазона, поэтому блеф на ривере кажется плюсовым. Я решаю поставить чуть больше половины пота, 320 в банк 580. Таким сайзингом я не хочу позволить очень маргинальным рукам сделать колла. Мое суждение (не знаю, правильное оно или нет) заключается в том, что маргинальной руке будет очень сложно заколлировать ставку 320, тогда как ставку 200 заколлируют намного чаще. Это зеркальное отражение проблемы попытки выбрать такой размер вэлью-бета на ривере, где вы хотите найти идеальную ставку, чтобы максимизировать ваше EV от коллов. Здесь мы пытаемся максимизировать EV от фолдов. В итоге, противник мгновенно фолдит.

Крис

При глубине стека 70BB я предпочитаю опен-рейзить с поздней позиции до 2.5BB, поскольку это помогает разогнать банк, и ты чаще окажешься в хэдс-ап ситуации. Но ты решаешь мини-рейзить и получаешь коллаы от обоих игроков на блайндах. Борд $J\spadesuit-6\heartsuit-6\spadesuit$ с флэш-дро хорошо подходит для контбета против двоих, поскольку я ожидаю, что оба твоих оппонента будут играть здесь довольно прямолинейно. Малый блайнд не может коллировать тебя слишком лайтово, учитывая игрока за ним, а у большого блайнда очень слабый диапазон. И хотя после колла у тебя есть немного эквити, это хорошая ситуация для ставки одного барреля и чек-фолда на терне, разве что не выпадет 9 или 5, которые дадут тебе дополнительное эквити и замаскированное двустороннее стрит-дро.

Ты ставишь контбет около половины банка, и тебя коллирует только SB. Я абсолютно согласен с диапазоном, который ты ему положил, и несмотря на то, что ты поймал на терне гатшот, у второго барреля будет мало фолд-эквити, а три барреля не будут достаточно успешными на большинстве карт ривера. Таким образом, мне нравится твое решение чекать вдогонку; ты берешь бесплатную карту и по сути сдаешься.

На ривер выходит еще одна шестерка, которая превращает любого валета в натс. Противник снова чекает. В этой ситуации ты почти всегда ожидаешь от него ставки с валетом, поскольку после твоего чека вдогонку на терне у тебя никогда не будет шестерки или оверпары. Кроме того, флэш-дро так и закрылось, поэтому SB может блефовать, поощряя тебя хиро-коллить. Чек был бы хорошим решением, если бы противник знал, что у тебя старшая 8, но я не думаю, что средний оппонент будет так играть. Чек больше указывает на не доехавшее флэш-дро, поэтому он и решил не блефовать на ривере. Я был бы рад играть чек-даун с тузом или королем и был бы впереди кучи не доехавших дро моего оппонента, поскольку на таком ривере он не выбросит ничего кроме воздуха. После чека противника ставка со старшей

восьмеркой стоит попытки забрать банк. Если ты поставишь половину банка, ставка должна сработать только в 33% случаев, чтобы ты играл в ноль. Думаю, сайзинг на ривере не так важен, поскольку противник на таком ривере будет либо чек-коллить, либо чек-фолдить. Кроме того, лучшая рука, которую ты можешь изображать – это 10-х, поэтому тебе нужно ставить половину банка или меньше. В противном случае твоя линия будет бессмысленной и выглядящей более блефовой.

Заключение

В этой раздаче у меня были некоторые проблемы с сайзингом. Во-первых, лучше рейзить не до 2BB, а до 2.5BB, чтобы чаще оказываться в хэдс-апе. У блефа на ривере также были проблемы с сайзингом. Я пытался избежать хиро-колла, поскольку в моем диапазоне слишком очевидны абсолютные блефы. Однако в такой ситуации ставка все же «имеет смысл», и единственный сайзинг, который нужно использовать – небольшой маргинальный вэлью-бет, порядка 40% от банка.

Раздача 80

Игра на SB против лузово-агрессивного BB

Игра: Full Tilt \$55 Turbo, Май 2014

Рука: J♦-Q♦

Позиция: SB

Игроков за столом: 9

Блайнды/анте: 100/200

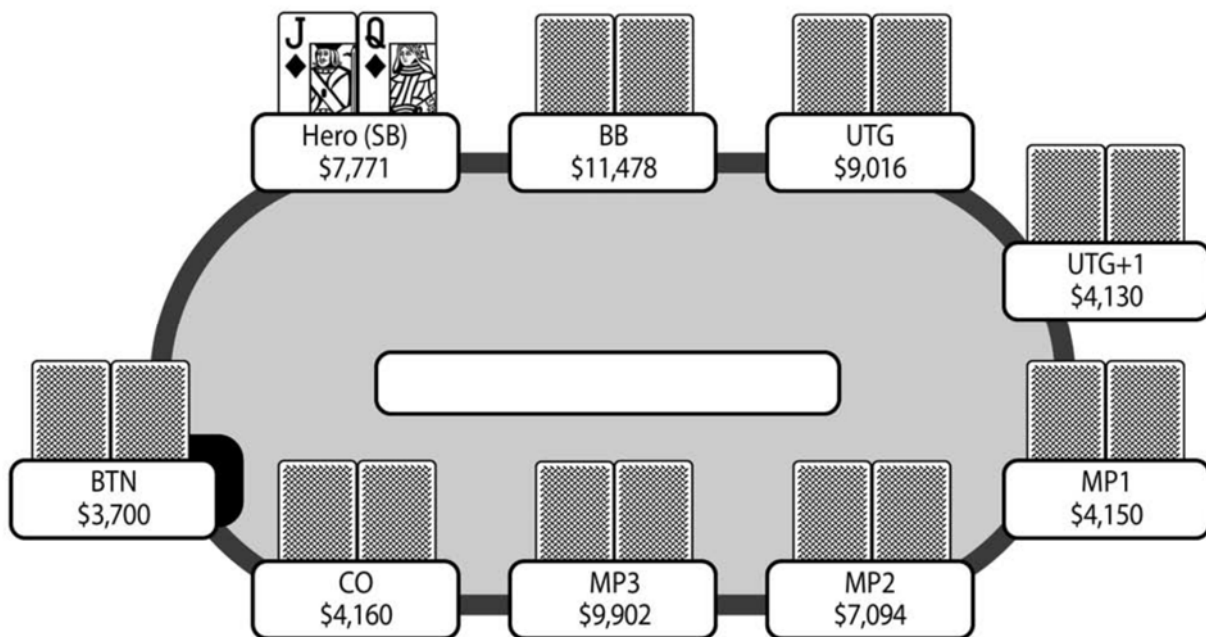

Префлоп: Герой на SB с J♦-Q♦

Герой комплит, BB чек

Флоп: (400) 2♠-10♣-J♠ (2 игрока)

Герой бет 250, BB колл 250

Терн: (900) 2♠-10♣-J♠-Q♥ (2 игрока)

Герой бет 500, BB рейз 1,800, Герой колл 1,300

Ривер: (4,500) 2♠-10♣-J♠-Q♥-5♥ (2 игрока)

Герой чек, BB бет 2,800, Герой колл 2,800

Байрон

Блайнды 100-200 без анте. Все до меня фолдят, я на малом блайнде с J♦-Q♦ и стеком 7,771, что составляет 39ВВ. У большого блайнда более крупный стек и в предыдущих раздачах он был очень активен – часто рейзил и ре-рейзил на префлопе, при этом не менее активно действовал на постфлопе. Ранее я видел, как он полу-блефовал и флоатил в хэдс-ап ситуациях.

Против пассивного противника я бы каждый раз открывал до 500, но против конкретно этого игрока я решаю лимпить. Я в курсе преимуществ и недостатков лимпа, и в целом не совсем уверен, что это хорошая игра. Плюсом является то, что я (почти) всегда увижу флоп, поскольку с радостью заколлирую рейз нормального размера, а пуш в такой ситуации при глубине стека 39ВВ был бы очень необычной линией. Мне хочется увидеть флоп, поскольку моя рука может очень хорошо в него попасть. Из минусов – я позволяю противнику реализовать его эквити с руками из нижней части 40% диапазона, которые, как правило, будут падать на обычный опен-рейз.

Я беспокоюсь на счет опен-рейза до 500, поскольку этот игрок довольно лузово-агрессивный и будет ре-рейзить примерно до 1,300 с широким диапазоном. В случае колла мне придется вложить около 16% своего стека, и я не уверен, что при таком соотношении стека к банку данная линия будет плюсовой. У меня не будет никаких вариантов розыгрыша на постфлопе, кроме чек-пуша на флопе, поскольку соотношение стека к банку ограничивает пространство для маневров. После лимпа и колла нормального рейза у меня будет достаточно пространства, чтобы рассмотреть на постфлопе какие-либо альтернативные линии.

Эти предположения становятся излишними после того как противник просто чекает, и мы видим флоп 2♠-10♣-J♠. Я получаю отличный флоп с топ-парой и ставлю контбет 250. Я решаю поставить 250 вместо 200, поскольку флоп с двумя пиками и комбо J-10 немного дровяной, поэтому хочу собрать со всех возможных дро рук противника. Если противник ответит рейзом примерно до 800, я буду просто коллировать и переоценивать ситуацию на терне. Я кладу в его диапазон рейза много блефов и полу-блефов, поэтому хочу собрать с них на терне и ривере.

Однако, противник просто коллирует, и на терн выходит 2♠-10♣-J♠-Q♥, что дает мне две топ-пары. В банке 900 при эффективном стеке 7.5К.

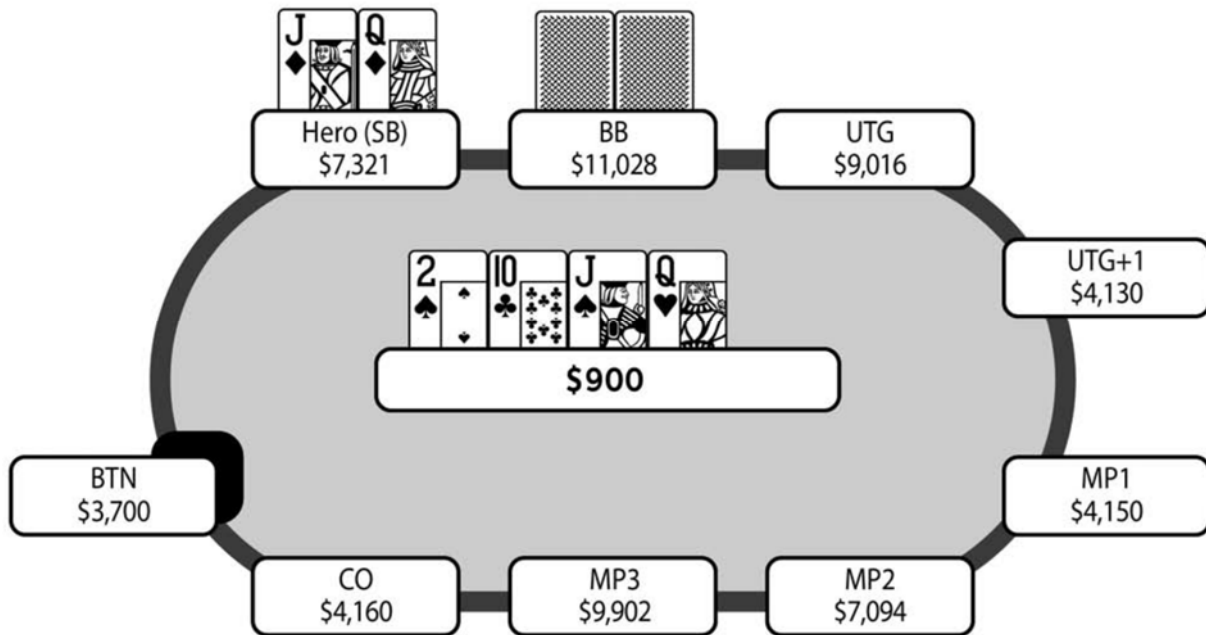

Я ставлю контбет 500, чуть больше половины банка, и противник рейзит до 1,800. Поскольку этот игрок агрессивен, я кладу ему довольно широкий диапазон рейза на терне. В него входит много слабых двух пар, а также множество различных дро и таких комбинаций рук, как однопарные двусторонние стрит-дро.

С двумя топ-парами я очевидно счастлив сыграть с ним на стек, но мне не хочется пушить на его рейз, поскольку это выбьет слабую часть диапазона противника, а также некоторые руки, которые я бью. И хотя борд довольно сырой, у противника не будет много аутов, если он позади, поэтому мне нет необходимости защищать свою руку. Таким образом, я склонен коллировать, оставляя его диапазон широким, и добирать с возможных блефов на ривере.

Итак, я коллирую, и на ривер выходит бланк 2♠-10♣-J♠-Q♥-5♥. В банке 4,500 при эффективном стеке чуть больше пота. Я чекаю, и противник ставит 2,800, которые я естественно коллирую. Он показывает 9♣-7♣. Мне совсем не нравится линия противника в данной раздаче. Колл/флоат на флопе с гатшотом кажется нормальным, но полу-блеф рейз с двусторонним стрит-дро после моего контбета на терне кажется довольно оптимистичным. Помимо всего прочего, король на ривере весьма далек от натсов, при этом у противника не будет много фолд-эквити на такой скоординированной доске.

Крис

В данной раздаче у тебя Q-Js, которые являются премиум рукой в битве блайндов, но ты выбираешь лимп. И хотя такое решение может показаться несколько странным (тебе нужно вкладывать больше денег в банк против случайного диапазона большого блайнда), оно на самом деле имеет смысл, учитывая твоё описание противника.

Эффективный стек 39BB достаточно глубокий в банке с одним рейзом, где у тебя будет много пространства для маневров. Однако если на флопе ты

окажешься в 3-бет банке без позиции со стеком в два раза больше банка, тебе будет сложно действовать креативно. Тем не менее, против подавляющего большинства оппонентов я буду открываться рейзом, поскольку ты будешь доминировать большую часть диапазона противника, и твоя рука будет лучше видна на постфлопе (другими словами – легко понять, где ты стоишь в раздаче). Кроме того, у твоей руки есть большой полу-блеф потенциал, который может привести к тому, что твой баррелинг выбьет сильные руки твоего оппонента на ривере, если ты не попадешь в доску. По этим причинам с этой рукой тебе нужно разгонять банк. Однако построение слишком большого банка на префлопе по отношению к эффективному размеру стека на самом деле уменьшает некоторые преимущества хорошей игральности твоей руки. Это часто вынудит тебя пушить с дро или играть на стек с сильной парой на флопе. Кроме того, на определенных А-х-х бордах тебе будет сложно дойти до шоудауна, и в итоге оппонент сможет часто блефовать против тебя.

Что касается данного розыгрыша на постфлопе, ты ставишь два стандартных барреля на вэлью на сырой доске, и получаешь рейз на терне. Твой сайзинг кажется правильным, и после рейза на этом терне я согласен с твоим коллом. Я ожидаю от твоего оппонента колла со многими двумя низкими парами, поэтому фактически он репрезентирует только 8-9, и поэтому, вероятно, блефует. Очевидно, для твоей руки может выйти несколько страшных карт на ривере, но я все же предпочитаю здесь коллировать ре-рейз, а не защищать свою руку и не позволять противнику блефовать, играя пуш. Твой олл-ин на терне всегда заколлирует 8-9, чего почти никогда не сделает худшая рука. Поэтому гораздо лучше оставить твою руку замаскированной и просто заколлировать рейз на терне, давая оппоненту возможность блефовать снова на ривере. По сути, он обязан ставить 2,800 на бланковом ривере со своими 9♣-7♣ с гатшотом на флопе и двусторонним стрит-дро на терне.

В данном примере, если бы ты сделал ре-рейз на терне, то допустил бы огромную ошибку, поскольку в большинстве случаев упустил бы дополнительные 2,800 фишек на ривере, а если бы у твоего оппонента были изображаемые им 8-9, ты бы лишился стека. Я считаю, что ты очень хорошо разыграл эту руку, особенно учитывая ридс на твоего оппонента.

Заключение

Когда у вас есть хороший ридс на оппонента, и вам комфортно играть с ним на постфлопе, очень важно видеть наперед потенциальное соотношение стека к банку на последующих улицах. При более коротких стеках агрессивная игра на префлопе может иметь неприятные последствия, ограничивая ваши решения на постфлопе.