

*Portes sectionnelles sectorol' FT 200 et FT 110 en motorisation easycom
dimensions maximum : largeur 4000 mm / hauteur 2500 mm



futurool'
INDUSTRIES

PORTES DE GARAGE catalogue tarif 2013

CERTIFIÉ PAR CSTB



PORTES DE GARAGE*



La qualité professionnelle



Décision de reconduction n° 004-295-020 du 08 décembre 2011
Page 2

du vent :

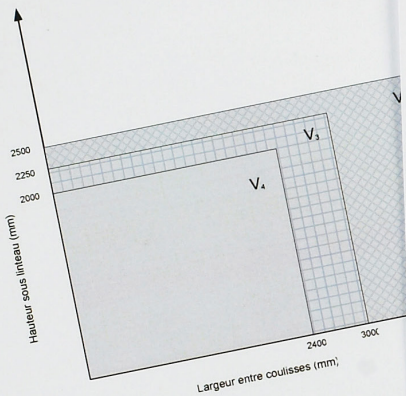

Endurance mécanique : E1

Manœuvrabilité : M₊

Sécurité : S, critères satisfaisants

Corrosion : O₁

Perméabilité à l'air : A₂

Etanchéité à l'eau : H₃

Résistance aux chocs : C, critère satisfaisant

• Résistance thermiques :

- * $U_0 = 2,8 \text{ W/m}^2 \cdot \text{K}$ (4000x2500 LxH)
- * $U_0 = 3,0 \text{ W/m}^2 \cdot \text{K}$ (3000x2250 LxH)
- * $U_0 = 3,2 \text{ W/m}^2 \cdot \text{K}$ (2400x2000 LxH)

CENTRE SCIENTIFIQUE ET TECH
SIÈGE SOCIAL > 84 AVENUE JEAN JAURÈS | CHAMPS-SUR-MARNE
TÉL. (33) 01 64 68 82 82 | FAX. (33) 01 64 68 82 82
MARNE-LA-VALLÉE | PARIS | GRENOBLE

CSTB
le futur en construction

Mandaté par AFNOR Certification



CERTIFICAT

PORTES DE GARAGE – HABITAT INDIVIDUEL

Sectionnelle verticale FT 200 / FT 110

Le CSTB atteste que le produit ci-dessus est conforme à des caractéristiques décrites dans les règles de certification NF 421, après évaluation selon les modalités de contrôles définies dans ce référentiel.

En vertu de la présente décision notifiée par le CSTB, AFNOR Certification accorde à :

La société **FUTUROL INDUSTRIES**
15, Grande Rue
F-28170 THIMERT-GATELLES

Usine de **F-82400 SAINT LOUP**

le droit d'usage de la marque NF-PORTES DE GARAGE-HABITAT INDIVIDUEL pour le produit objet de cette décision, pour toute sa durée de validité et dans les conditions prévues par les règles générales de la marque NF et les règles de certification mentionnées ci-dessus.

Décision d'admission n° 002-295-020 du 09 novembre 2011
Décision de reconduction n° 004-295-020 du 08 décembre 2011

Cette décision annule et remplace la décision n° 002-295-020 du 09 novembre 2011

Sauf retrait, suspension ou modification, ce certificat est valide.
Sa validité doit être vérifiée sur la liste des titulaires du droit d'usage disponible à l'adresse suivante :
<http://www.cstb.fr/listes/NF421.pdf>

CARACTERISTIQUES CERTIFIEES

Résistance au vent :	V ₂ , V ₃ , V ₄	Selon dimensions
Endurance mécanique :	E ₁	10 000 cycles
Manœuvrabilité :	M ₊	Manœuvre motorisée
Sécurité :	S	Critères satisfaisants
Corrosion :	O ₁	Critère accepté
Perméabilité à l'air :	A ₂	Critère accepté
Etanchéité à l'eau :	H ₃	Critère accepté
Résistance aux chocs :	C	Critère satisfaisant
Résistance thermique :	U ₀	Selon dimensions

V₂ E₁ M₊ S O₁ A₂ H₃ V₃ E₁ M₊ S O₁ A₂ H₃

V₄ E₁ M₊ S O₁ A₂ H₃

Les portes de garages bénéficiant de ce certificat doivent comporter sur le panneau bas, le marquage VEMSOAH tel que ci dessus. Les niveaux des classes, en fonction de la configuration et des dimensions, sont ceux retenus dans le dossier de la marque déposé au CSTB et synthétisés dans les pages suivantes.

Ce certificat comporte 2 pages.

Correspondant

Bruno CHEVALIER
Tél. : 04 76 76 25 56
Fax : 04 76 76 25 24
E-mail : bruno.chevalier@cstb.fr

Pour le CSTB
Pour le Directeur Technique

Yannick LEMOIGNE

cofrac

ACCREDITATION
N° 50-0000
PORTES
CERTIFICATION
DE PRODUITS
INDUSTRIELS
WWW.COFRAC.FR

CENTRE SCIENTIFIQUE ET TECHNIQUE DU BATIMENT

SIÈGE SOCIAL > 84 AVENUE JEAN JAURÈS | CHAMPS-SUR-MARNE | 77447 MARNE-LA-VALLÉE CEDEX 2
TÉL. (33) 01 64 68 82 82 | FAX. (33) 01 60 05 70 37 | www.cstb.fr
MARNE-LA-VALLÉE | PARIS | GRENOBLE | NANTES | SOPHIA-ANTIPOLIS

SOMMAIRE



Dans l'usine de Saint Loup près de Valence d'Agen FUTUROL' Industries fabrique des portes de garage.

Sur une chaîne d'usinage et de laquage entièrement automatisée sont assemblées les portes à refoulement plafond Secto'rol et à refoulement latéral Couli'rol avec ou sans portillon.

Cette gamme est proposée sur mesure (dimensions maximum : Largeur 5 mètres - Hauteur 3 mètres). Les portes sont réalisées en 6 décors et 2 finitions de panneaux dans les coloris du nuancier RAL et les coloris sablés.

Tous les coloris et toutes les finitions sont disponibles au prix du blanc et dans les mêmes délais que les volets roulants.

Toutes les portes sectionnelles FUTUROL' Industries sont équipées en série d'un système de sécurité avec retardateur d'effraction et du système exclusif de pose rapide Easy-pose.

La porte à enroulement PORTAROL' assortie aux volets roulants vient compléter cette offre.

Les portes sectionnelles SECTO'ROL ont obtenu fin 2011

la certification NF portes de garage*.

SECTO'ROL FT 110 EASY ET FT 200 EASY

Portes à refoulement plafond pour retombées de linteaux de 110mm et 200mm



P.4



PORTILLONS SECTO'ROL FTP 110 EASY ET FTP 200 EASY

Portes à refoulement plafond avec portillons

P.12



COULI'ROL FT 90

Porte à refoulement latéral

P.16



PORTAROL'

Porte à enroulement

NOUVEAUTÉ
2013

P.24



PORTES DE GARAGE*

*Portes sectionnelles sectorol' FT 200 et FT 110 en motorisation easycam dimensions maximum : largeur 4000 mm / hauteur 2500 mm



***Tous les panneaux
et toutes les couleurs du nuancier RAL**
et les couleurs sablées au même prix
et dans le même délai que le blanc.***

***hors teintes métallisées type RAL 9006 ou 9007...
nota toutes nos couleurs sont légèrement sablées*

LA GAMME FUTUR'LINE

Les panneaux anti-pince doigts standard de la gamme futur'line existent en deux hauteurs : 500mm et 610mm. Ils sont constitués d'une **mousse isolante de type PIR** en polyisocyanurate sans CFC **écologiquement durable et classée anti-feu assimilé M1**, prise en sandwich entre deux tôles d'acier laquées. **Les peintures hydrodiluable**s utilisées par FUTUROL' INDUSTRIES sont **sans plomb, sans solvant**, facilement recyclables et contribuent à la protection de l'environnement. La finition intérieure des panneaux est veinée stucco uniquement disponible en RAL blanc 9016 y compris les charnières et les porte-roulettes.

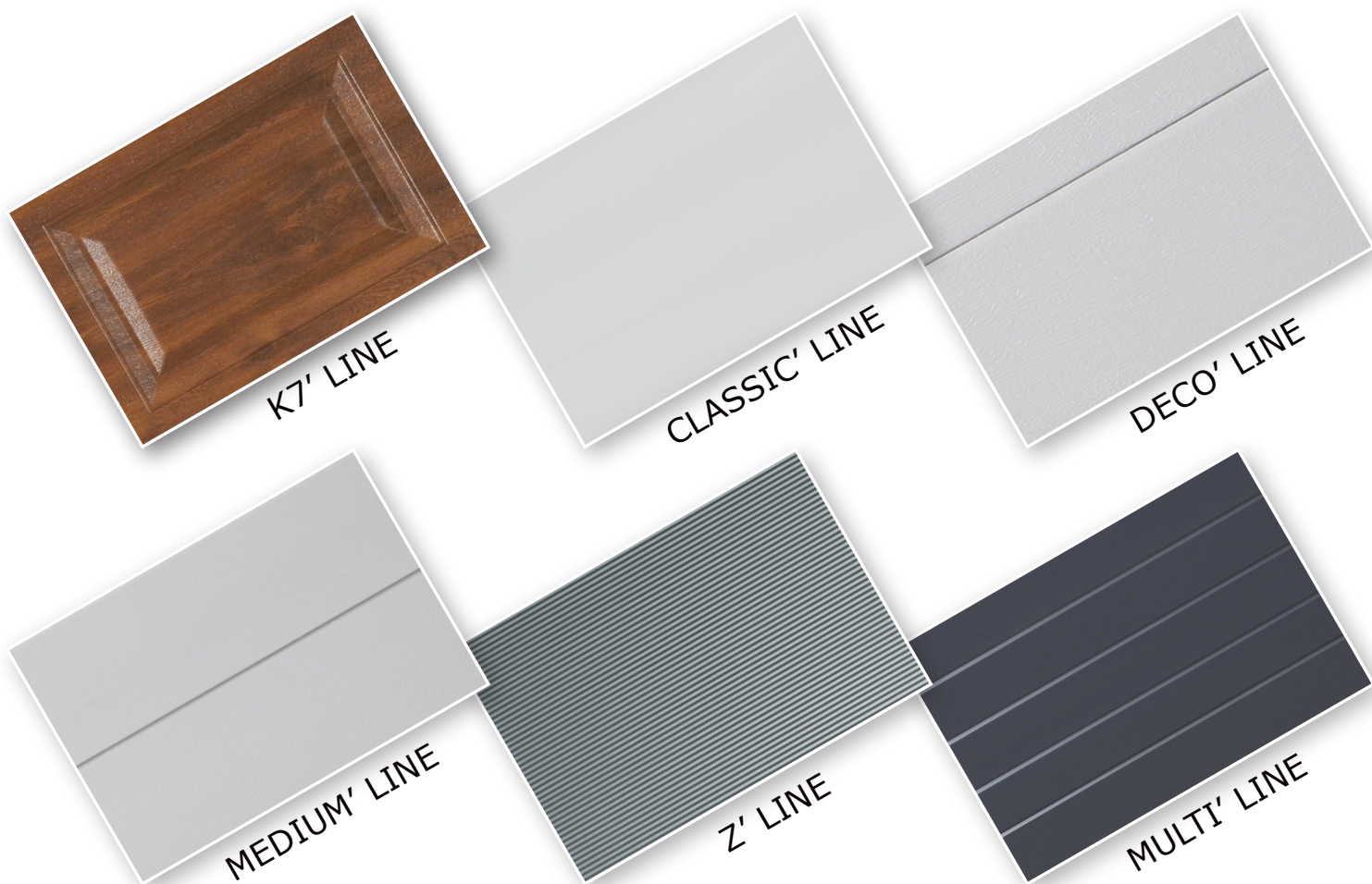
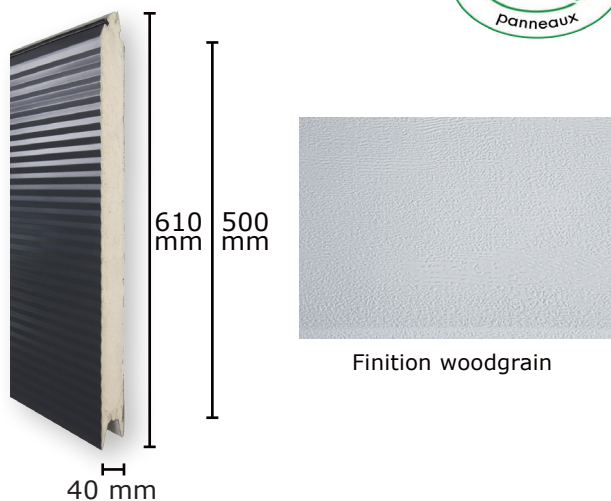

PANNEAUX	finition WOODGRAIN					finition LISSE				
	blanc 01	RAL** et Sablés	golden oak 06*	white oak 40*	irish oak 41*	blanc 01	RAL** et Sablés	golden oak 06*	white oak 40*	irish oak 41*
K7' LINE	✓		✓							
MEDIUM' LINE	✓		✓			✓		✓	✓	✓
MULTI' LINE	✓		✓			✓				
CLASSIC' LINE						✓		✓	✓	✓
Z' LINE						✓				
DECO' LINE	✓					✓		✓	✓	✓

*ne peuvent pas être laqués - **hors teintes métallisées type RAL 9006 ou 9007...

PORTES DE GARAGE SECTIONNELLES SUR MESURE SECTO'ROL FT 200 EASY & FT 110 EASY

CERTIFIÉ PAR CSTB



PORTES DE GARAGES*

**Portes de garage
à refoulement plafond
sur mesure
pour retombée de linteau
de 110 ou 200 mm.
Dimensions maximum
largeur 5 mètres hauteur 3 mètres.**

*Portes sectionnelles sectorol' FT 200 et FT 110 en motorisation easycom
dimensions maximum : largeur 4000 mm / hauteur 2500 mm



**CONFORME
À LA NORME
EN 13 241-1**

SYSTÈME EASY-POSE DE SÉRIE

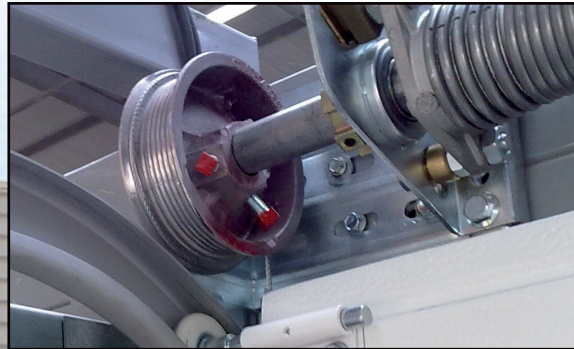

Permet une fixation très rapide, solide et sécurisée de la rampe de ressorts, charnières et rails pré-montés. La pose s'effectue d'un simple clic.

SYSTÈME ANTI-EFFRACTION DE SÉRIE



Certification SKG de classe 2. Retardateur d'effraction pendant plus de 3 minutes.

**Standard ou sur mesure
quel que soit le panneau, quelle que soit la couleur, UN PRIX AU M²***

Largeur		2000 ↔ 2600	2601 ↔ 3500	3501 ↔ 5000
		Hauteur		
1800 ↕ 2250	moteur easycom 	350 €/m ²	301 €/m ²	271 €/m ²
	moteur multicom RTS	350 €/m ²	301 €/m ²	271 €/m ²
2250	moteur multicom io	400 €/m ²	340 €/m ²	300 €/m ²
2251 ↕ 3000	moteur easycom  <small>h maxi : 2800</small>	301 €/m ²	271 €/m ²	244 €/m ²
	moteur multicom RTS	301 €/m ²	271 €/m ²	244 €/m ²
	moteur multicom io	340 €/m ²	300 €/m ²	270 €/m ²

*suivant grille ci-dessus

**OPTION PORTILLON
FTP 200 - FTP 110**

1550 €



Moteur easycom



Moteur multicom RTS



Moteur multicom io

LES MOTEURS

MOTEUR EASYCOM



Moteur Easycom (Sommer Duo Vision) avec rail à chaîne

- Récepteur radio intégré avec auto-apprentissage par la télécommande au premier cycle. Le boîtier de commande, séparé du moteur, est positionnable sur le mur avec bouton de commande et éclairage intégrés.
- Déverrouillage de la porte intégré au chariot. Inclus dans le kit Easycom: 2 émetteurs 2 canaux.



PLUS-VALUE ZONE PUBLIQUE



43 €

Feu clignotant
Ref: F1224LED



119 €

Barrage de cellules
Ref: PGCEL02

PLUS-VALUES MOTORISATION EASYCOM



55 €

Poussoir à clef extérieur
Ref: pam



140 €

Clavier à code radio
Ref: 4071



60 €

Antenne extérieure
Ref: 7004



46 €

Déverrouillage extérieur
Ref: 5036



139 €

Récepteur standard
Ref: 4796



30 €

Émetteur 4 canaux
Ref: 4020



11 €

Support mural pour émetteur 4 canaux
Ref: 4640



25 €

Émetteur 2 canaux
Ref: 4026

MOTEUR MULTICOM RTS



Moteur Multicom (Somfy) avec rail à chaîne

- Récepteur radio intégré avec auto-apprentissage par la télécommande au premier cycle.
- Déverrouillage de la porte intégré au chariot. Inclus dans le kit Multicom RTS: 2 émetteurs Keytis 2



PLUS-VALUE ZONE PUBLIQUE



43 €

Feu clignotant
Ref: F1224LED



119 €

Barrage de cellules
Ref: PGCEL02

PLUS-VALUES MOTORISATION MULTICOM RTS



37 €

Bouton poussoir RTS 2 canaux
Ref: 1841027



37 €

Keytis 2
Ref: 1841026



64 €

Keygo RTS 4 canaux
Ref: 1841064



159 €

Clavier à code radio RTS
Ref: 1841030



52 €

Antenne RTS extérieure
Ref: 2400472



46 €

Déverrouillage extérieur
Ref: 5036



55 €

Poussoir à clef extérieur filaire
Ref: pam



156 €

Récepteur standard RTS étanche
Ref: 1841022



119 €

Récepteur éclairage extérieur
Ref: 1810628

PLUS-VALUE
Rail à courroie

104 € Ht

MOTEUR MULTICOM io



Moteur Multicom io (Somfy) avec rail à chaîne

- Récepteur radio intégré avec auto-apprentissage par la télécommande au premier cycle.
- Déverrouillage de la porte intégré au chariot. Inclus dans le kit Multicom io: 2 émetteurs Keygo 4 io

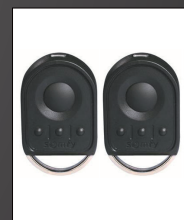

PLUS-VALUE ZONE PUBLIQUE



43 €

Feu clignotant
Ref: F1224LED



119 €

Barrage de cellules
Ref: PGCEL02

PLUS-VALUES MOTORISATION MULTICOM io



104 €

Keytis 4 io
Ref: 1841053



66 €

Keygo 4 io
Ref: 1841134



154 €

Composio io
Ref: 1810752



57 €

Smoove io
Ref: 1811120



154 €

Récepteur d'éclairage io
Ref: 1822286



PLUS-VALUE
Rail à courroie

104 € Ht

PLUS-VALUES DIVERSES

Batterie de secours pour moteur somfy
Ref: 9001001

85 €

Lambrequin en panneau hauteur mini : 100 mm maxi : 430 mm

97 €

le mètre linéaire

Moins value manœuvre manuelle compris verrou et poignée extérieure non montés

-185 €

Verrou supplémentaire

11 €

Fabrication spéciale

lambrequin dimensions hors standard, positionnement hublots à façon, panachage panneaux, finitions ou coloris.

88 €

Faux écoinçon tube alu de 80x40
Ref: T80x4000

86 €

le mètre linéaire

Habillage rail vertical laqué
Ref: ph70x10000

86 €

le mètre linéaire

Serrure en accessoire

136 €

LES HUBLOTS

HUBLOT ROND simple vitrage polycarbonate

sauf sur panneaux à cassettes

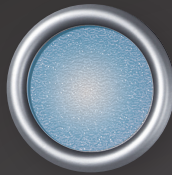

diamètre extérieur : 320 mm
Finition Woodgrain ou lisse
laquable tous coloris RAL
et coloris sablés ou golden oak

60 € unitaire

HUBLOTS RECTANGULAIRES

Bloc simple vitrage polycarbonate



Dimensions :
490 x 325 mm

Finition Woodgrain ou lisse blanc
laquable, tous coloris RAL
et coloris sablés ou golden oak



Finition aspect inox

90 € unitaire

Bloc vitrage mixte de sécurité

- verre feuilleté 33.2 extérieur
- polycarbonate grainé intérieur

140 € unitaire

5 DÉCORS SIMPLES



Croisillon



Losange



Soleil



Demi lune



Chapeau de
gendarme

+30 € unitaire

1 DÉCOR COMPOSÉ SOLEIL LEVANT



**+90 €
l'ensemble**

largeur de tableau jusqu'à 2561

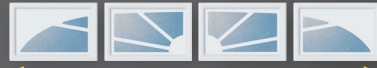

**+120 €
l'ensemble**

largeur de tableau de 2562 à 3040



**+150 €
l'ensemble**

largeur de tableau de 3041 à 3651

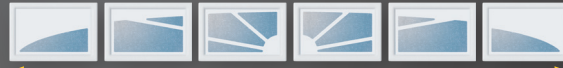

**+180 €
l'ensemble**

largeur de tableau de 3652 à 4262



**+210 €
l'ensemble**

largeur de tableau de 4263 à 5000

Bloc double vitrage isolant de sécurité

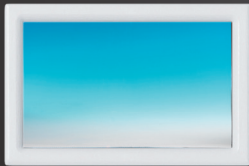

- verre feuilleté 44.2 intérieur
- verre classique 4mm extérieur

150 € unitaire



Finition
aspect inox
Dimensions :
290x290

5 VITRAGES DIFFÉRENTS

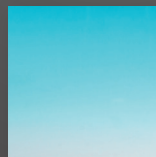

Clair



Master carré

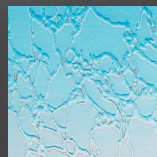

Delta MAT

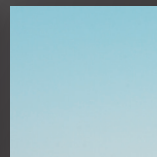

Opale clair

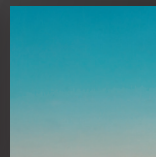

Antelio clair

2 DÉCORS SIMPLES CROISILLONS



blanc



laiton

+45 € unitaire

HUBLOTS INOX

vitrage clair feuilleté 33.2

226 € unitaire

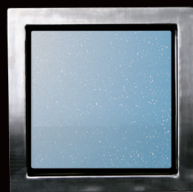

310 x 310 mm



260 x 260 mm

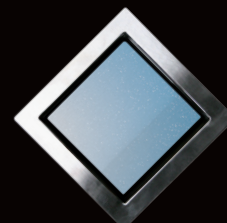

260 x 260 mm

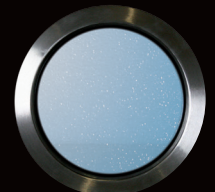

Diamètre 330 mm

SECTO'ROL FT 200 EASY

pour retombée de linteau de 200 mm.
Rampe de ressorts avant.

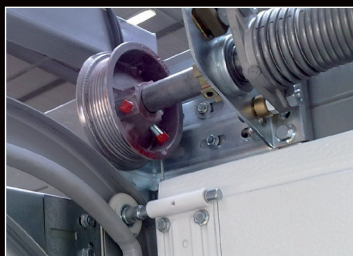

Rampe de ressorts galvanisés adaptée au poids de la porte.



Retombée de linteau de 200mm.



Système double roulettes améliorant la souplesse de fonctionnement.



Pièce de jonction Rail / Barre



Support rail moteur fixé sur la barre d'écartement, pas besoin de fixation au plafond



Système anti-effraction



Reprise de fixation réglable des rails.

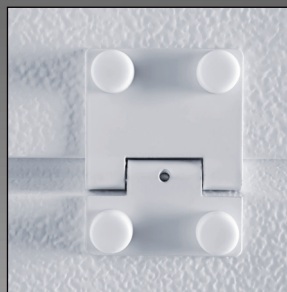

Charnière pré-montée finition laquée blanc 9016 avec caches vis blanc.



Poignées pour montage en applique extérieure et intérieure. Livrées non montées. Coloris noir.



Étanchéité périphérique par joints EPDM.

FICHE TECHNIQUE

secto'rol ft 200

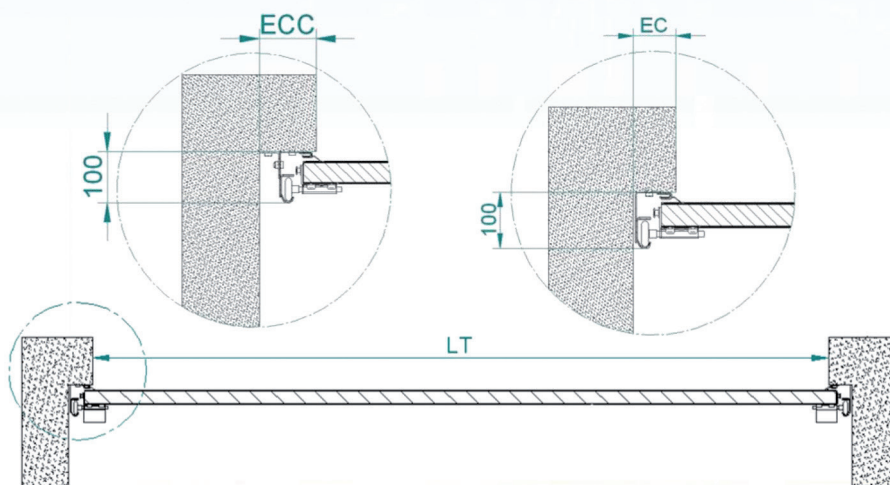
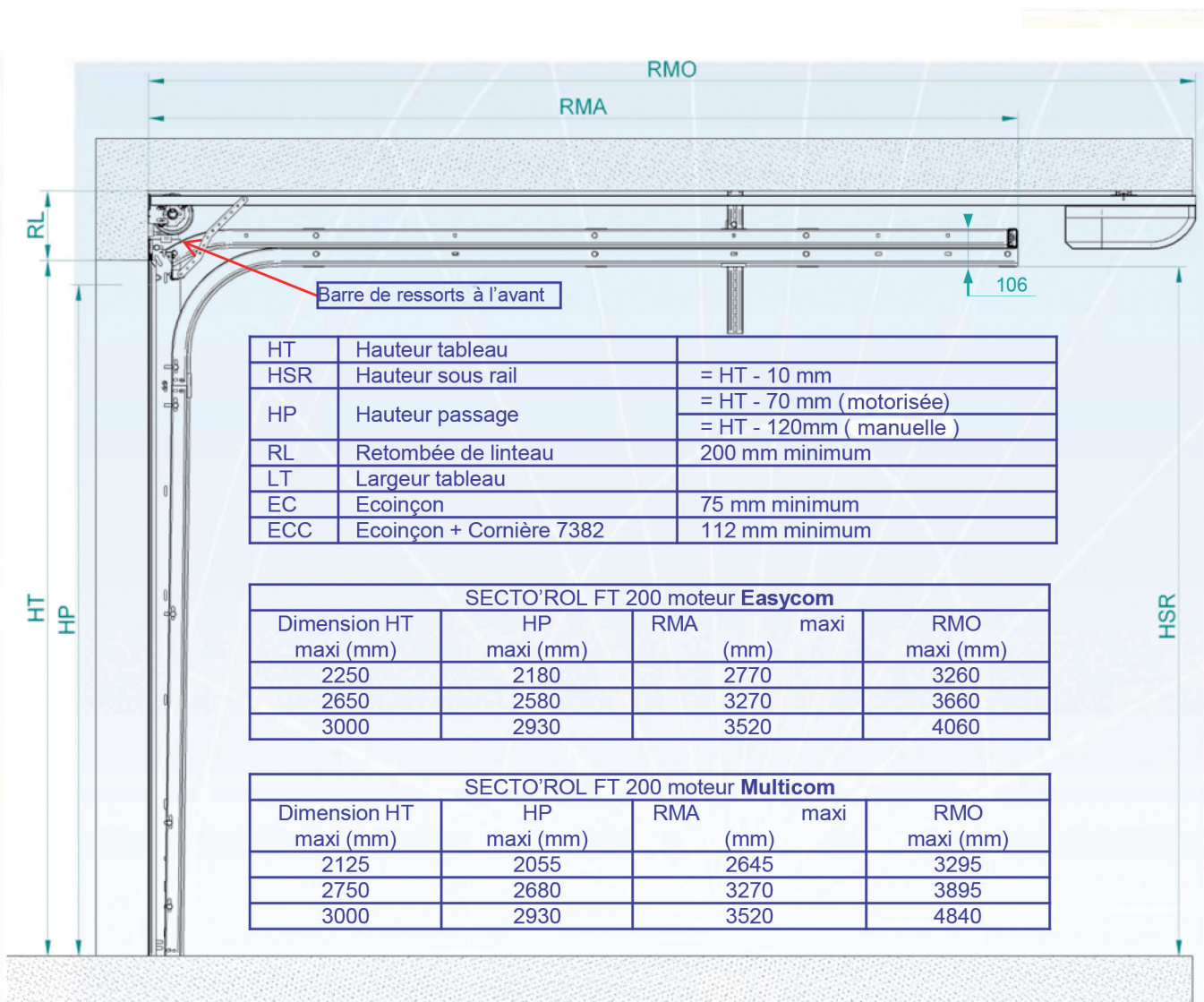

SECTO'ROL FT 110 EASY

pour retombée de linteau de 110 mm.
Rampe de ressorts arrière.



Rampe de ressorts arrière adaptée au poids de la porte.



Retombée réduite de 110mm.



Système simple roulette laqué blanc 9010 avec caches vis blanc.



NOUVEAUTÉ 2013

Support rail moteur fixé sur la barre d'écartement, pas besoin de fixation au plafond



Système anti-effraction



Reprise de fixation réglable des rails.

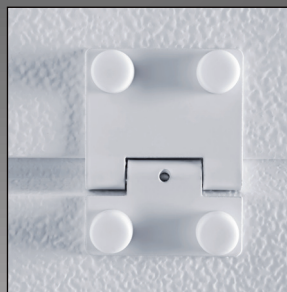

Charnière pré-montée finition laquée blanc 9016 avec caches vis blanc.



Poignées pour montage en applique extérieure et intérieure. Livrées non montées. Coloris noir.



Étanchéité périphérique par joints EPDM.

FICHE TECHNIQUE

secto'rol ft 110

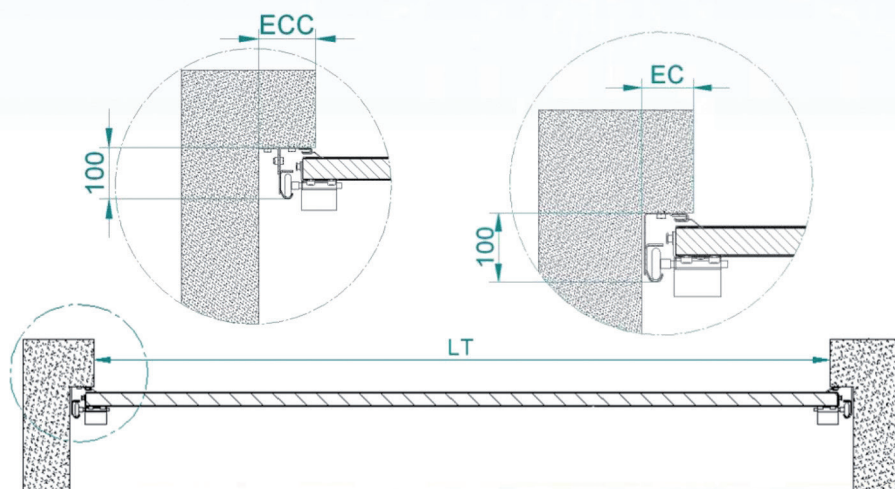
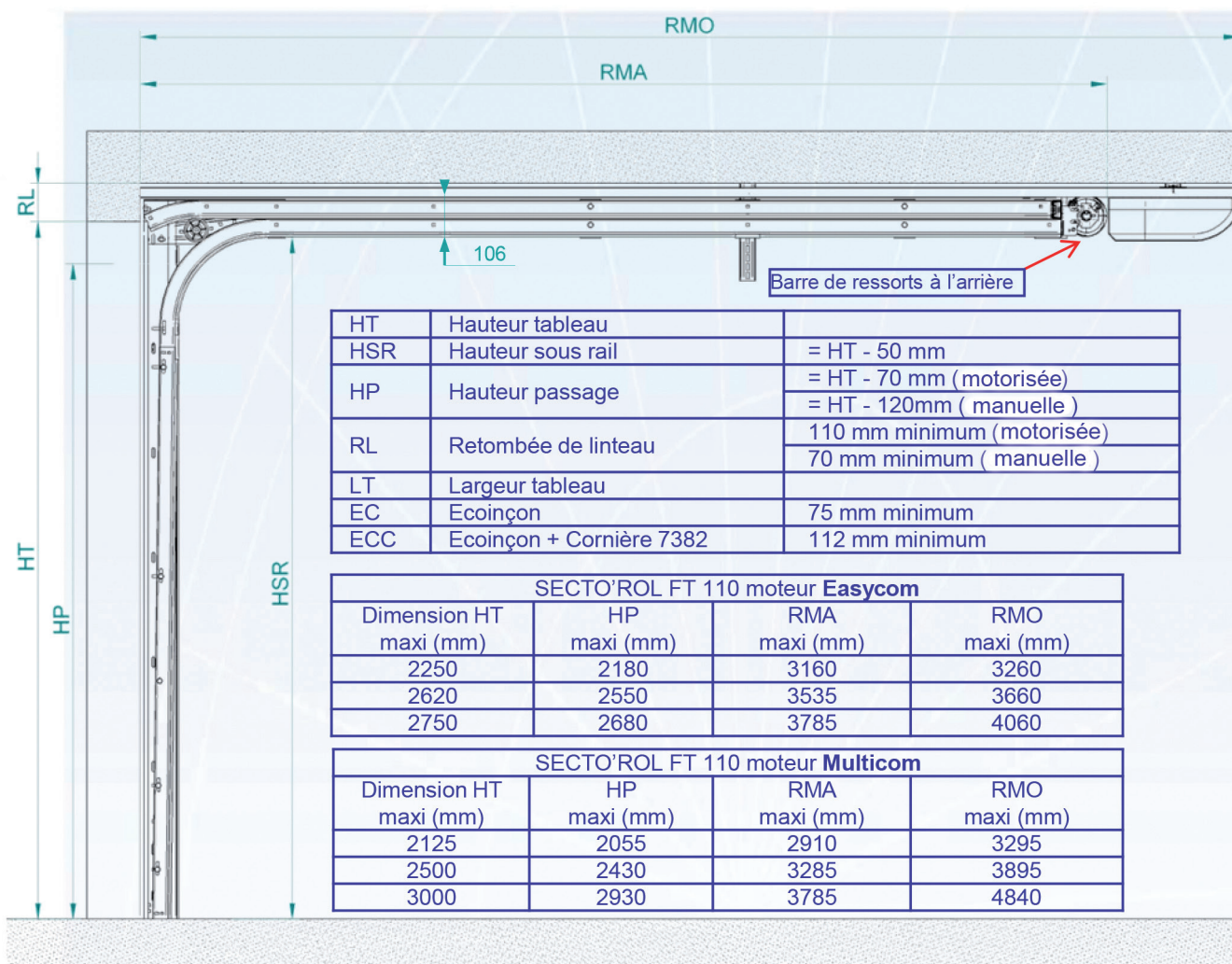

PORTILLONS SECTO'ROL FTP 110 EASY & FTP 200 EASY

Pour portes de garage motorisées à refoulement plafond.
Élégant et discret, ce nouveau portillon présente
un profil d'entourage de 40mm pour une largeur de passage de 800mm
et une emprise totale sur les 4 premiers panneaux
jusqu'à une hauteur de 2400mm.
Pour une hauteur jusqu'à 3000mm un cinquième panneau vient s'ajouter.
Le portillon peut être centré ou décentré à droite ou à gauche
sur une porte de largeur 2500mm minimum.



**CONFORME
À LA NORME
EN 13 241-1**



Serrure 5 points avec canon de sécurité livrée avec 5 clés et carte codée.

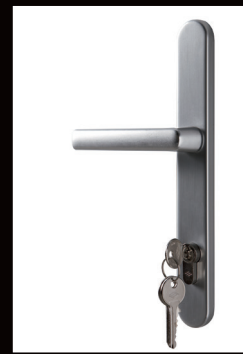

Poignée zamac couleur extérieure blanc, aluminium, laiton ou marron 8003 couleur intérieure blanc.



Verrouillage automatique de tous les panneaux.

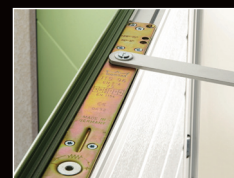

Un groom invisible, intégré dans le panneau permet un réglage de force et de claquement ainsi qu'un blocage en position 90°.



Sécurité portillon sans fil.



Intérieur de la porte intégralement blanc.

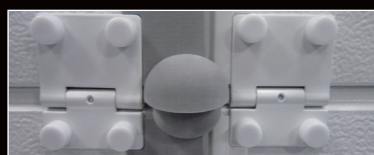

pièces aluminium poudrées satinées et caches vis blancs



Profil d'entourage 40mm.



Charnières acier invisibles (épaisseur 3mm) et système anti-pince doigts.

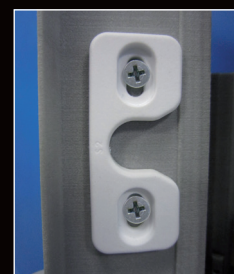

Réhausseur automatique du portillon

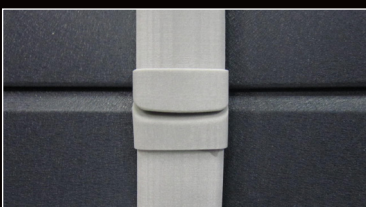

Système anti-pince doigts.



Seuil de porte anodisé.

FICHE TECHNIQUE

secto'rol ftp 110 & secto'rol ftp 200

Largeur de passage dans le portillon

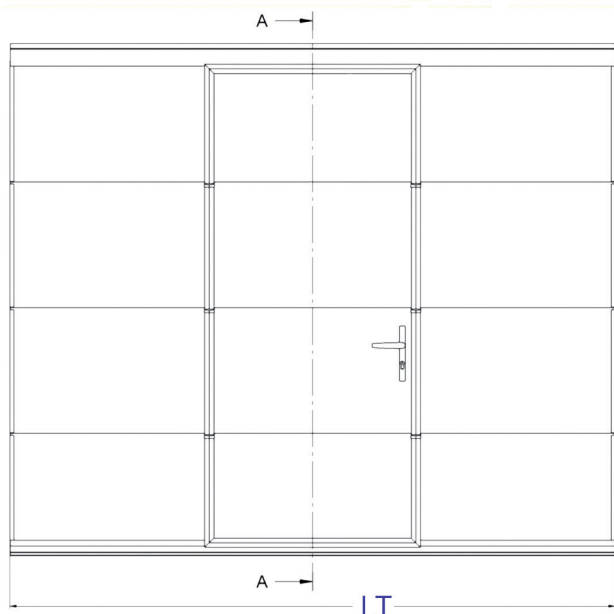

Largeur Tableau Maxi	LT	4000 mm	
Largeur Tableau Mini	HT	1850 mm	
Largeur Tableau Maxi avec 4 panneaux	HT	2482 mm	2451 mm pour panneau Deco'Line
Largeur Tableau Maxi avec 5 panneaux	HT	3000 mm	Portillon sur 4 sections + 5 ^{eme} panneau
Hauteur passage Portillon	HP	HT - 100 mm	
Largeur passage Portillon	LP	800/743/631 mm	
Hauteur Seuil	HS	30 mm	
Hauteur Portillon Hors Tout	HHT	HT - 44 mm	

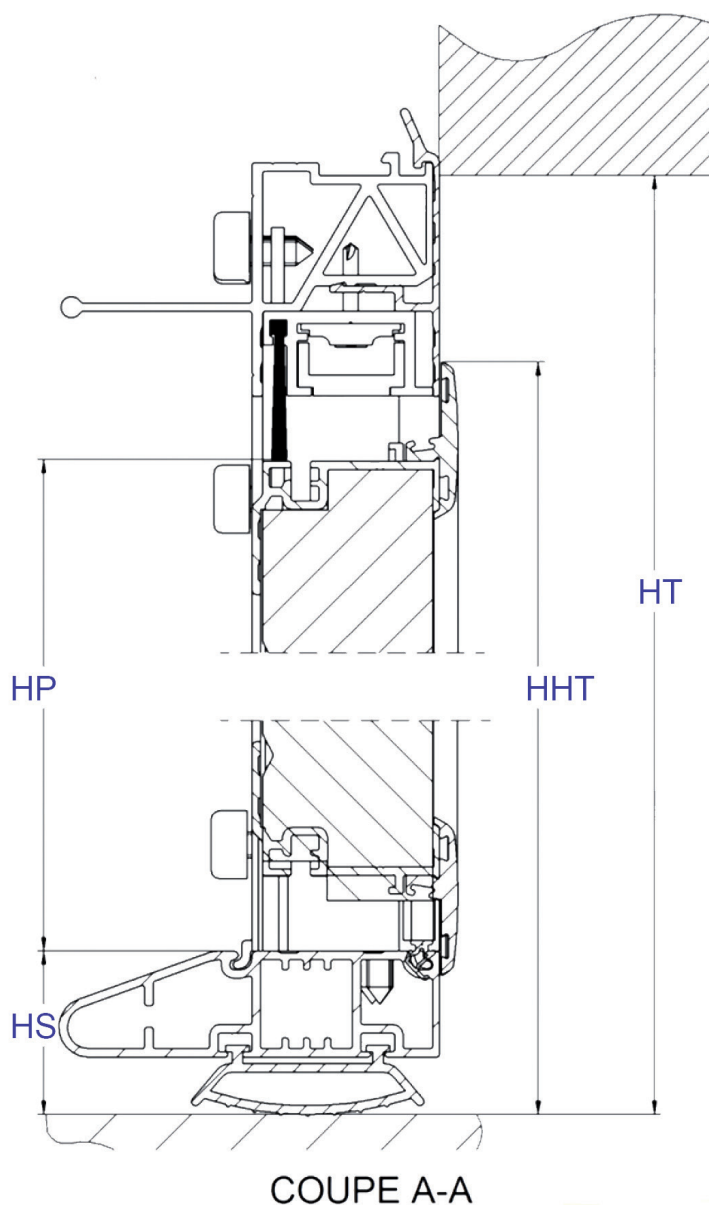

NOTES



PORTE DE GARAGE À DÉPLACEMENT LATÉRAL SUR MESURE COULI'ROL FT 90 EASY COULI'ROL FTP 90 EASY

CONFORME
À LA NORME
EN 13 241-1



Porte à déplacement latéral sur mesure,
 équipée d'un pré-cadre rigide complet en aluminium
 laqué à la couleur de la porte.
 Facile et rapide à appliquer au mur, le pré-cadre garanti
 les niveaux et un alignement rigoureux des différents
 composants de la porte.
 Il n'y a plus d'ajustement à faire.



Moteur easycom



Moteur multicom RTS



Moteur multicom io

**Standard ou sur mesure
 quel que soit le panneau, quelle que soit la couleur, UN PRIX AU M²***

Hauteur \ Largeur		2000 ↔ 2600	2601 ↔ 3500	3501 ↔ 5000
		1800	moteur Easycom	469 €/m ²
2250	moteur Multicom RTS	469 €/m ²	425 €/m ²	393 €/m ²
	moteur Multicom io	520 €/m ²	465 €/m ²	425 €/m ²
2251	moteur Easycom	425 €/m ²	393 €/m ²	366 €/m ²
	moteur Multicom RTS	425 €/m ²	393 €/m ²	366 €/m ²
	moteur Multicom io	465 €/m ²	425 €/m ²	392 €/m ²
3000				

OPTION PORTILLON
 avec serrure de sécurité 3 points
 (Portillon opposé au refoulement)

1070 € unitaire

PLUS-VALUE écoinçon coté refoulement
 supérieur à 430mm

165 € unitaire

*suivant grille ci-dessus

Un portillon avec serrure de sécurité
 3 points opposée au refoulement.



LES MOTEURS

MOTEUR EASYCOM



Moteur Easycom (Sommer Duo Vision)
avec rail à chaîne

- Récepteur radio intégré avec auto-apprentissage par la télécommande au premier cycle. Le boîtier de commande, séparé du moteur, est positionnable sur le mur avec bouton de commande et éclairage intégrés.
- Déverrouillage de la porte intégré au chariot. Inclus dans le kit Easycom: 2 émetteurs 2 canaux.



PLUS-VALUE ZONE PUBLIQUE



43 €

Feu clignotant
Ref: F1224LED



119 €

Barrage de cellules
Ref: PGCEL02

PLUS-VALUES MOTORISATION EASYCOM



53 €

Poussoir à clef extérieur
Ref: pam



135 €

Clavier à code radio
Ref: 4071



58 €

Antenne extérieure
Ref: 7004

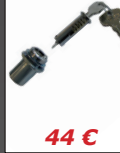

44 €

Déverrouillage extérieur
Ref: 5036



134 €

Récepteur standard
Ref: 4796



29 €

Émetteur 4 canaux
Ref: 4020



10 €

Support mural pour émetteur 4 canaux
Ref: 4640



25 €

Émetteur 2 canaux
Ref: 4026

MOTEUR MULTICOM RTS



Moteur Multicom (Somfy)
avec rail à courroie

- Récepteur radio intégré avec auto-apprentissage par la télécommande au premier cycle.
- Déverrouillage de la porte intégré au chariot. Inclus dans le kit Multicom RTS: 2 émetteurs Keytis 2

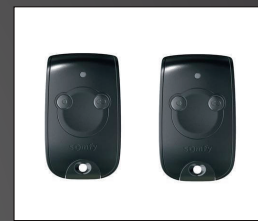

PLUS-VALUE ZONE PUBLIQUE



43 €

Feu clignotant
Ref: F1224LED



119 €

Barrage de cellules
Ref: PGCEL02

PLUS-VALUES MOTORISATION MULTICOM RTS



37 €

Bouton poussoir RTS 2 canaux
Ref: 1841027



37 €

Keytis 2
Ref: 1841026



64 €

Keygo RTS 4 canaux
Ref: 1841064



159 €

Clavier à code radio RTS
Ref: 1841030



52 €

Antenne RTS extérieure
Ref: 2400472



46 €

Déverrouillage extérieur
Ref: 5036



55 €

Poussoir à clef extérieur
Ref: pam



156 €

Récepteur standard RTS étanche
Ref: 1841022



119 €

Récepteur éclairage extérieur
Ref: 1810628

MOTEUR MULTICOM io



Moteur Multicom io (Somfy)
avec rail à courroie

- Récepteur radio intégré avec auto-apprentissage par la télécommande au premier cycle.
- Déverrouillage de la porte intégré au chariot. Inclus dans le kit Multicom io: 2 émetteurs Keygo 4 io

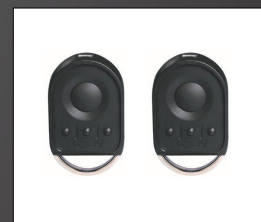

PLUS-VALUE ZONE PUBLIQUE



43 €

Feu clignotant
Ref: F1224LED



119 €

Barrage de cellules
Ref: PGCEL02

PLUS-VALUES MOTORISATION MULTICOM io



104 €

Keytis 4 io
Ref: 1841053



66 €

Keygo 4 io
Ref: 1841134

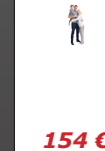

154 €

Composio io
Ref: 1810752



57 €

Smoove io
Ref: 1811120



154 €

Récepteur d'éclairage io
Ref: 1822286

PLUS-VALUES DIVERSES

Faux écoinçon tube alu de 80x40
Ref : T80x4000
86 €
le mètre linéaire

Écoinçon coté refoulement supérieur à 430mm
Forfait : 165 €

LES HUBLOTS

HUBLOT ROND simple vitrage polycarbonate

sauf sur panneaux à cassettes

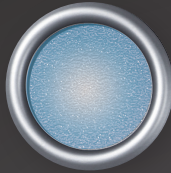

diamètre extérieur : 320 mm
Finition Woodgrain ou lisse
laquable tous coloris RAL
et coloris sablés ou golden oak

60 € unitaire

HUBLOTS RECTANGULAIRES

Bloc simple vitrage polycarbonate



Finition Woodgrain
ou lisse blanc
laquable, tous
coloris RAL
et coloris sablés
ou golden oak

Dimensions :
325 x 490 mm



Finition
aspect inox

Dimensions :
325 x 490 mm

90 € unitaire

Bloc vitrage mixte de sécurité

- verre feuilleté 33.2 extérieur
- polycarbonate grainé intérieur

140 € unitaire

2 DÉCORS SIMPLES



Croisillon



Losange

+30 € unitaire

NOMBRE DE HUBLOTS PAR LARGEUR ET PAR HAUTEUR

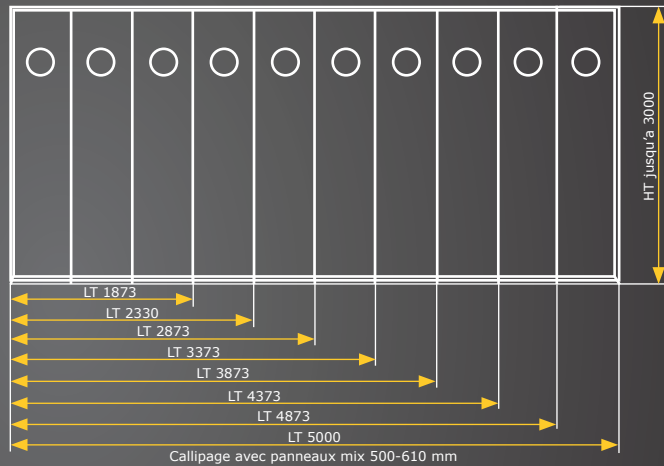

Bloc double vitrage isolant de sécurité



Dimensions :
325 x 490 mm



Finition
aspect inox
Dimensions :
290 x 290 mm

- verre feuilleté 44.2 intérieur
- verre classique 4mm extérieur

150 € unitaire

5 VITRAGES DIFFÉRENTS

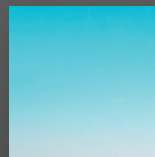

Clair

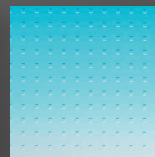

Master carré

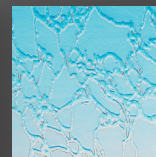

Delta MAT

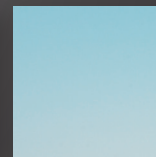

Opale clair

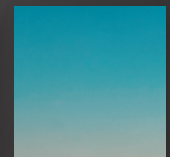

Antelio clair

2 DÉCORS SIMPLES CROISILLONS



blanc



laiton

+45 € unitaire

HUBLOTS INOX vitrage clair feuilleté 33.2

226 € unitaire

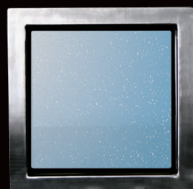

310 x 310 mm



260 x 260 mm

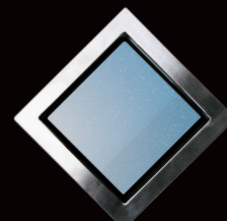

260 x 260 mm

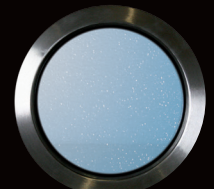

Diamètre 330 mm

COULI'ROL FT 90

Porte de garage à refoulement latéral
sur mesures, angle impératif 90°
pour retombée de linteau de 90 mm.
Ecoinçon minimum 140 mm.
Dimensions maximum : largeur 5 mètres
hauteur 3 mètres.
Pas de manoeuvre manuelle.



Pré-cadre rigide
en aluminium laqué
à la couleur de la porte.



Joint brosse d'étanchéité.



Rail de seuil aluminium
anodisé.



Equerre pour maintien du rail
supérieur.



Barre
de renforts,
elle permet
d'aligner
le rail de
refoulement
sur le
pré-cadre.



Toutes les parties apparentes
sont laquées dans le coloris des
panneaux (hormis les faux bois).
L'intérieur de la porte
est intégralement laqué blanc.

FICHE TECHNIQUE

couli'rol ft 90

écoincom minimum = 140 mm coté refoulement
écoincom max standard = 430 mm

	Largeur Tableau		Hauteur Tableau	
	Mini (mm)	Maxi (mm)	Mini (mm)	Maxi (mm)
Tablier	2000	5000	1800	3000



La porte de garage Couli'rol n'existe pas en porte non motorisée.

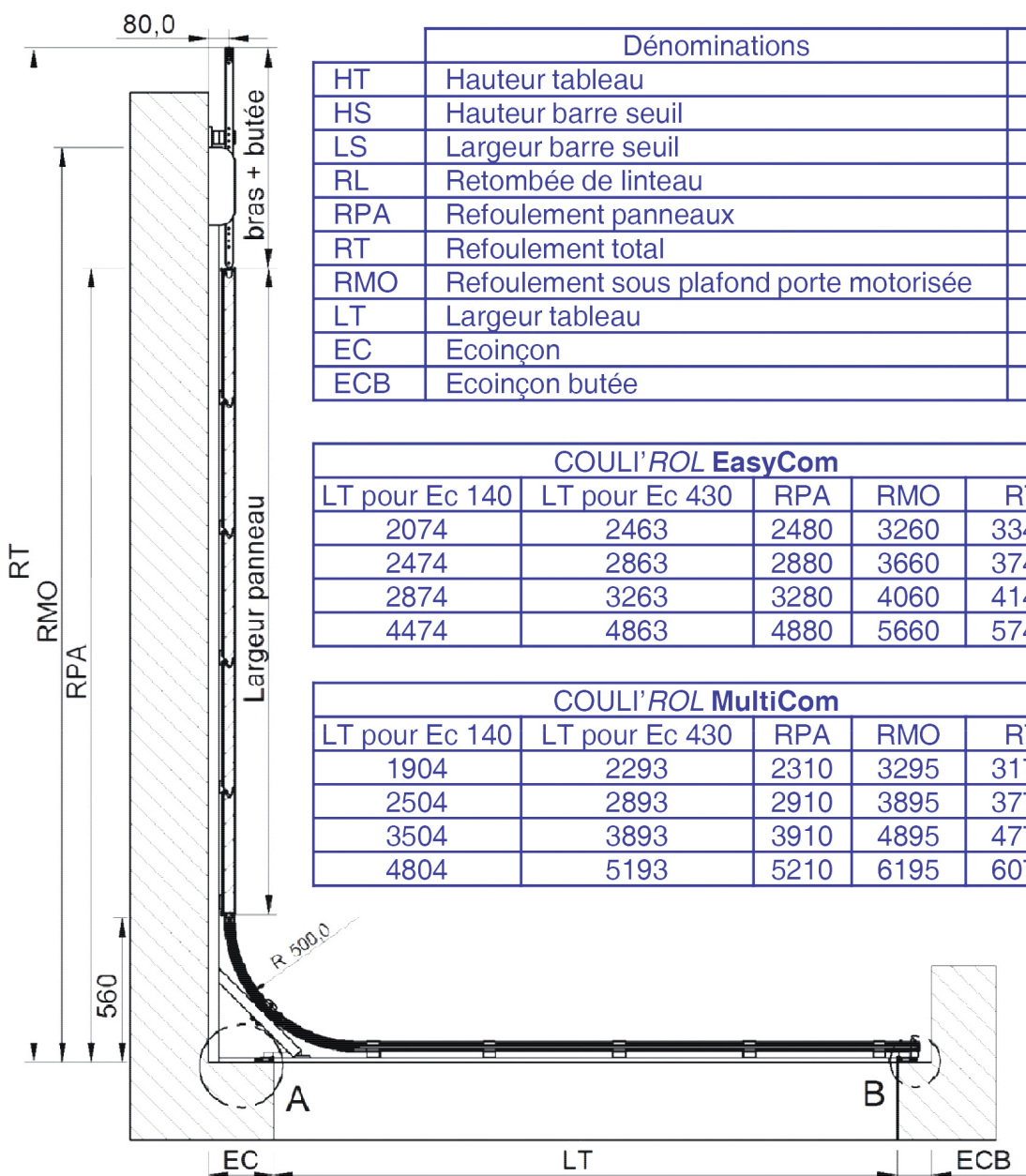

	Dénominations	Caractéristiques
HT	Hauteur tableau	
HS	Hauteur barre seuil	25 mm
LS	Largeur barre seuil	80 mm
RL	Retombée de linteau	90 mm minimum
RPA	Refoulement panneaux	
RT	Refoulement total	
RMO	Refoulement sous plafond porte motorisée	
LT	Largeur tableau	
EC	Ecoinçon	140 mm minimum
ECB	Ecoinçon butée	100 mm minimum

COULI'ROL EasyCom				
LT pour Ec 140	LT pour Ec 430	RPA	RMO	RT
2074	2463	2480	3260	3340
2474	2863	2880	3660	3740
2874	3263	3280	4060	4140
4474	4863	4880	5660	5740

COULI'ROL MultiCom				
LT pour Ec 140	LT pour Ec 430	RPA	RMO	RT
1904	2293	2310	3295	3170
2504	2893	2910	3895	3770
3504	3893	3910	4895	4770
4804	5193	5210	6195	6070

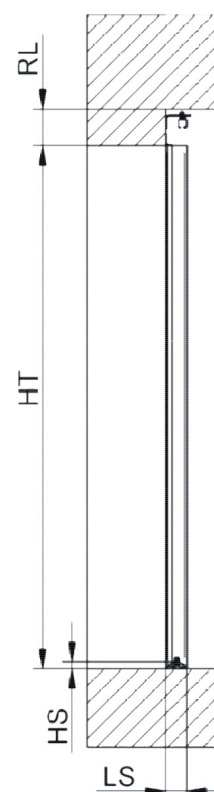

COULI'ROL FTP 90

**Porte de garage à refoulement latéral
avec portillon opposé au refoulement**

sur mesures, angle impératif 90°,
pour retombée de linteau de 90 mm.

Ecoinçon minimum 140 mm.

Dimensions maximum : largeur 5 mètres
hauteur 3 mètres.

Pas de manoeuvre manuelle.



FICHE TECHNIQUE

couli'rol ftp 90

écoincom minimum = 140 mm coté refoulement

écoincon max standard = 430 mm

	Largeur Tableau		Hauteur Tableau	
	Mini (mm)	Maxi (mm)	Mini (mm)	Maxi (mm)
Tablier	2000	5000	1800	3000



La porte de garage Couli'rol n'existe pas en porte non motorisée.

	Dénominations	Caractéristiques
HT	Hauteur tableau	
HS	Hauteur barre seuil	25 mm
LS	Largeur barre seuil	80 mm
RL	Retombée de linteau	90 mm minimum
RPA	Refoulement panneaux	
RT	Refoulement total	
RMO	Refoulement sous plafond porte motorisée	
LT	Largeur tableau	
EC	Ecoinçon	140 mm minimum
ECB	Ecoinçon butée	100 mm minimum

COULI'ROL EasyCom				
LT pour Ec 140	LT pour Ec 430	RPA	RMO	RT
2074	2463	2480	3260	3340
2474	2863	2880	3660	3740
2874	3263	3280	4060	4140
4474	4863	4880	5660	5740

COULI'ROL MultiCom				
LT pour Ec 140	LT pour Ec 430	RPA	RMO	RT
1904	2293	2310	3295	3170
2504	2893	2910	3895	3770
3504	3893	3910	4895	4770
4804	5193	5210	6195	6070

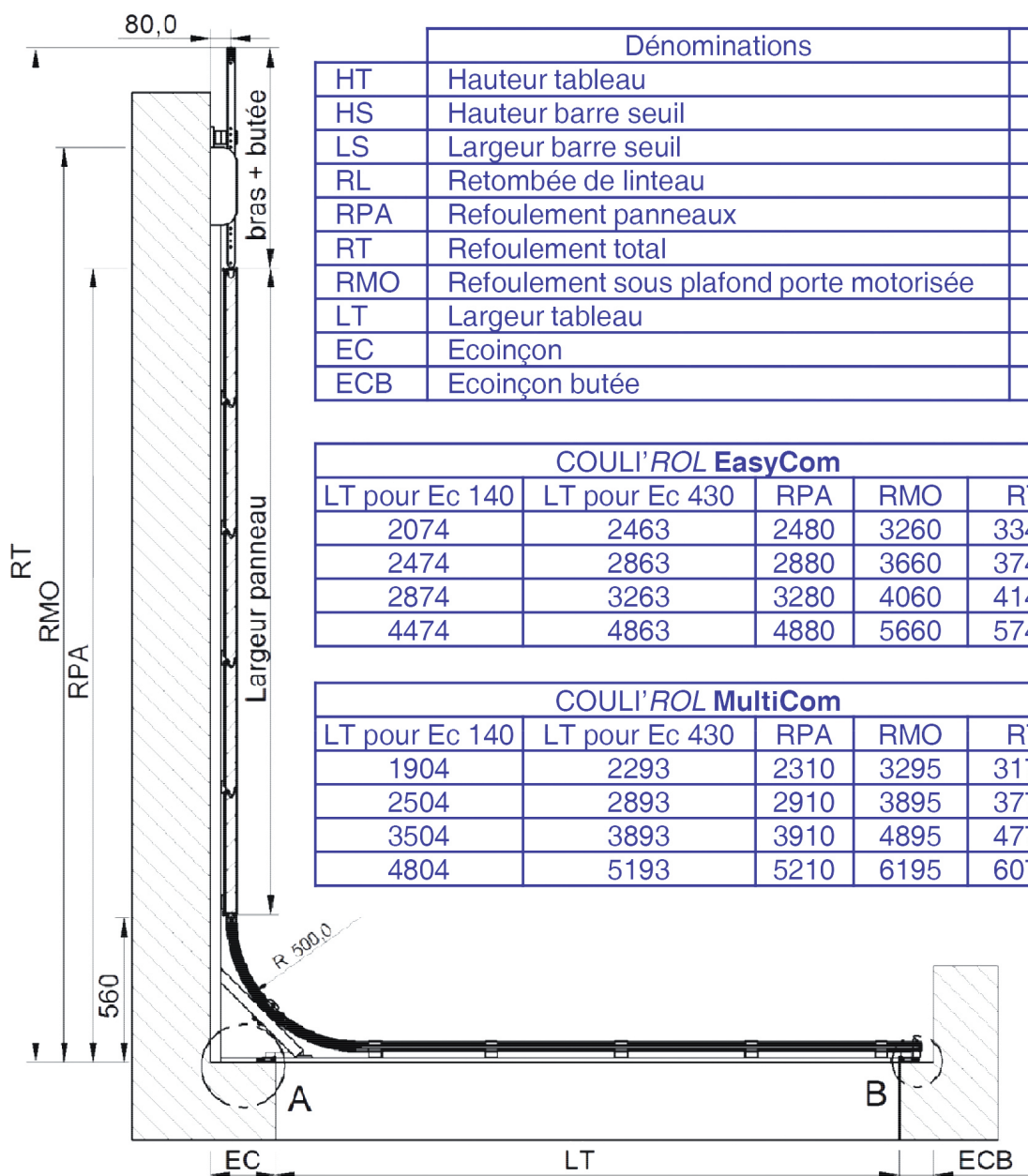

PORTE DE GARAGE À ENROULEMENT SUR MESURE PORTAROL

Lames de 77 mm dans un coffre de 300 mm
montage en enroulement intérieur ou extérieur suivant le type de console.
Motorisation à manoeuvre de secours RDO Somfy, système de sécurité antichute.
Toutes les portes de garage PORTAROL sont câblées, codées et réglées en usine,
prêtes à la pose il ne reste qu'à brancher la prise.

**CONFORME
À LA NORME
EN 13 241-1**





Coulisses
95x33 mm pour
console fixe.

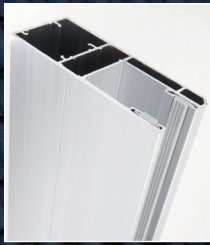

Coulisses
105x42 mm pour
console roulante.



Équerre incorporée dans la joue.
Pour fixation du coffre
sur le linteau.
Possibilité de l'avoir
à l'extérieur de la joue.



Renfort métallique assurant
la rigidité et la planéité du
coffre.



Tulpage préformée pour
console fixe et roulette
incorporée dans la joue.

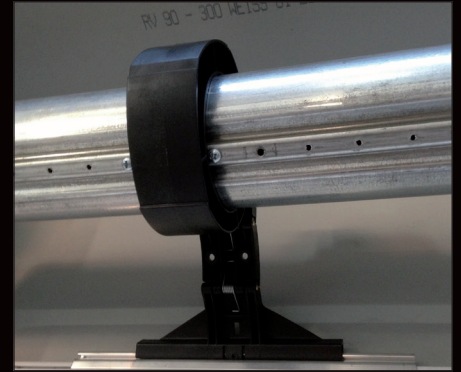

Verrou automatique anti-souèvement
Retardateur d'effraction

TARIFS PORTAROL 77 COFFRE DE 300 mm

Hauteur tableau	1800 ↔ 2600		2601 ↔ 3500		3501 ↔ 4000			
	1800		2200		2201		2700	
↕	415 €/m ²		382 €/m ²		355 €/m ²			
↕	366 €/m ²		339 €/m ²		312 €/m ²			

PLUS-VALUE CONSOLE ROULANTE
jusqu'à 2200 mm de hauteur de tableau

233 € UNITAIRE

PLUS-VALUE CONSOLE ROULANTE
de 2201 à 2700 mm de hauteur de tableau

271 € UNITAIRE

17 COLORIS



lame
aluminium 77

BLANC 99	GRIS 53 7038	IVOIRE 55 1015	GRIS 03	TON PIERRE 10 1013	BEIGE 05	GRIS 59 7016	NOIR 57 9005	VERT 08 6021
VERT 51 6005	VERT 31 6009	MARRON 02 8019	MARRON 11 8014	BLEU 09 5024	ROUGE 56 3004	GOLDEN OAK 06	NOIR 100/80	

ORGANES DE COMMANDE

NOUVEAUTÉ 2013

Système Futuro!'

RÉCEPTEUR K'ROL (ZONE PRIVÉE)

K'ROL, un automatisme haute technologie très simple d'utilisation conçu par Futuro! industries pour gérer la sécurité et la protection des personnes.

Kit K'rol zone privée

comprenant :

- Boutons poussoir montée/stop/descente intégrés
- 2 télécommandes 4 canaux appariées

Capteur radio sens jusqu'à largeur de tableau 3500 mm

Barre palpeuse optique radio au delà de largeur tableau 3500 mm

Inclus dans le tarif de base



Système de sécurité antichute

PLUS-VALUES



Télécommande 4 canaux K'rol
Ref: G04F



Clavier à code radio K'rol
Ref: G07F



Inverseur à clef radio K'rol
Ref: G06F



Antenne K'rol extérieure
Ref: G011F



Bouton poussoir radio K'rol 1 canal
Ref: G05F



Commande radio K'rol par empreinte digitale
Ref: G08F



Récepteur contact sec pour portail
Ref: G09F



Récepteur d'éclairage
Ref: G010F



Feu clignotant
Ref: F1224LED



Barrage de cellules
Ref: PGCEL02

PLUS-VALUE ZONE PUBLIQUE

comprenant feu clignotant, barrage de cellules photo électriques.

+162 €



MOINS-VALUE HOMME MORT
Comprenant inverseur à clef à contact maintenu et système anti-chute

-268 €



Forfait laquage (coffre, coulisses et lame finale) autre que les 17 coloris standard
153 € unitaire



Plus-value lame aération
46 € m linéaire

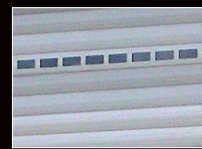

Plus-value lame hublot (2 lames hublot maximum)
46 € m linéaire

PLUS-VALUE

CONSOLE ROULANTE

Enroulement intérieur

pas de console roulante en enroulement extérieur

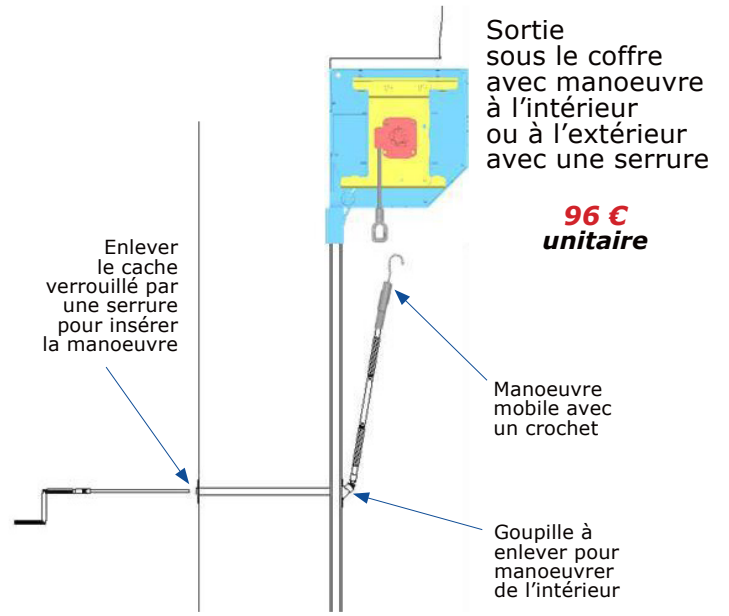
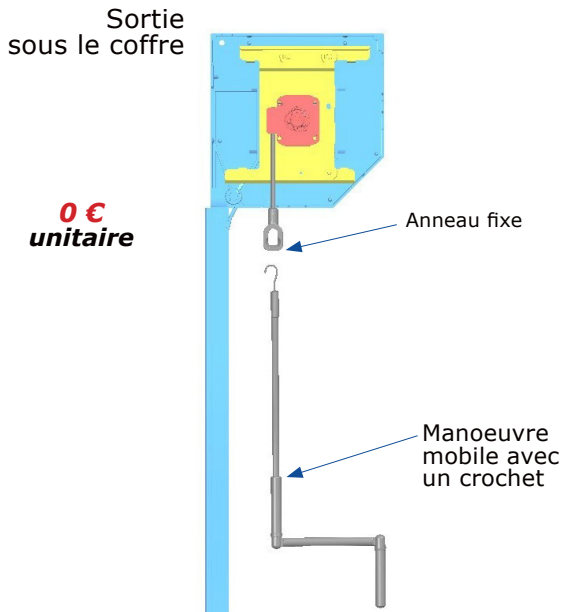

CONSOLE FIXE

Enroulement intérieur

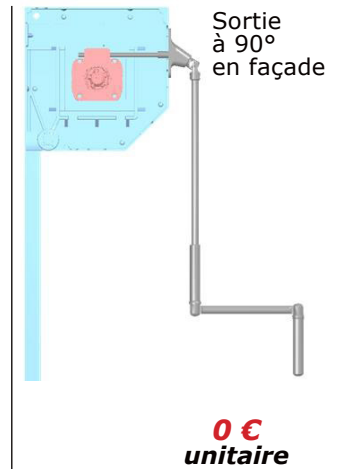
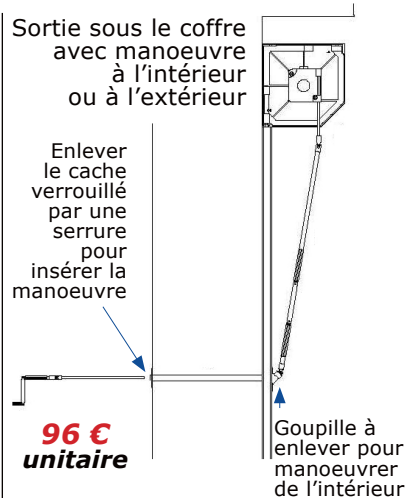
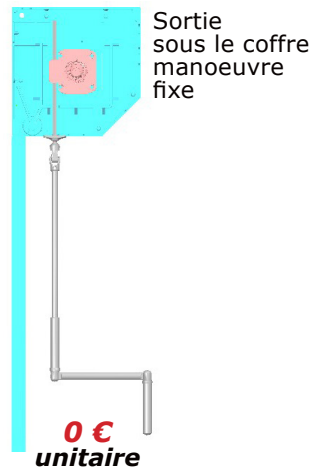
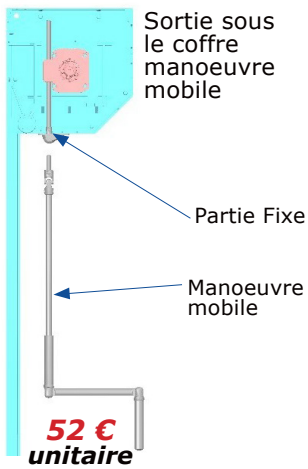

Enroulement extérieur

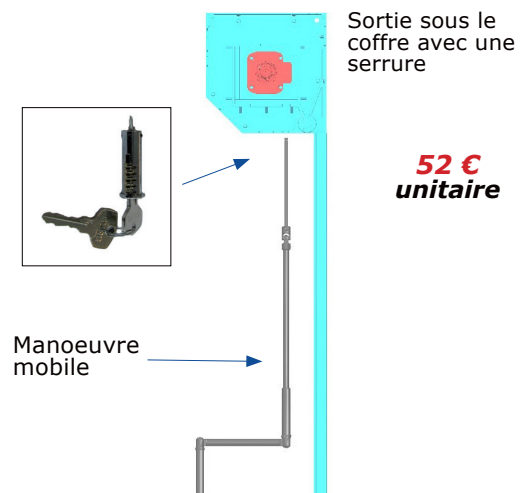
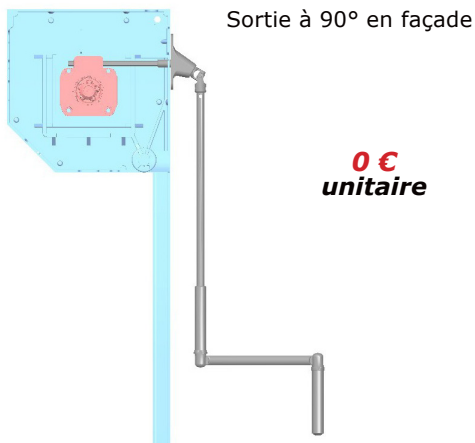

CONDITIONS GÉNÉRALES DE VENTE

1 – DISPOSITIONS GÉNÉRALES:

Toute commande adressée à la société FUTUROL' INDUSTRIES comportera de plein droit de la part du client l'acceptation des présentes conditions générales de vente.

Les renseignements portés sur les documentations, tarifs, bons de commande ne sont donnés qu'à titre indicatif et n'engagent en rien la société FUTUROL' INDUSTRIES.

2 – COMMANDES:

Toute première commande est subordonnée à une ouverture de compte. Celui-ci ne pourra être accepté qu'avec la fourniture d'un RIB ainsi que d'un extrait du K BIS prouvant l'inscription au registre du commerce. Aucune commande ne sera prise en considération sans un ordre établi sur papier à en-tête commerciale ou sur les bons de commande FUTUROL' INDUSTRIES dûment tamponnés par le client.

Toute commande téléphonique ne sera prise en compte qu'à réception d'une confirmation écrite dans les 48 heures.

3 – DELAIS:

Les délais de livraisons indiqués par téléphone ou sur les confirmations de commande sont donnés à titre indicatif et ne peuvent donner lieu à des pénalités, dommages ou annulation de commande.

Les délais indiqués seront toujours départ usine.

Les cas de force majeure tels que guerre, grève, épidémies, interruption de transport nous dégagent des délais prévus et ne peuvent donner lieu à quelque indemnité.

4 – PRIX:

Les prix du tarif général s'entendent HT. Les prix donnés par téléphone ou par un commercial de la société ne deviendront définitifs qu'après confirmation écrite. La facturation sera effectuée au prix en vigueur au jour de la livraison.

5 – EXPEDITONS:

Franco de port à partir de 80€ HT de facturation. Pour toute commande inférieure à 80€ HT, une participation aux frais de transport de 10€ HT sera demandée.

6 – TRANSPORT:

Les marchandises voyagent aux risques et périls du destinataire. Il appartient à celui-ci d'effectuer toutes les réserves nécessaires auprès du transporteur et de les confirmer par lettre recommandée avec accusé de réception conformément à l'article 105 du code de commerce. Aucune réclamation ne pourra être prise en considération passé le délai de 48 heures après livraison.

7 – RETOUR MARCHANDISES:

Tout retour de marchandise devra avoir eu l'accord écrit de la société FUTUROL' INDUSTRIES. En cas d'erreur de notre part, le port sera supporté par la société et un avoir sera établi après vérification du produit.

8 – CONDITIONS DE REGLEMENT:

Pour toute première commande, le règlement s'effectuera comptant. Pour toute ouverture de compte, les conditions de règlement seront négociées entre les parties et ne dépasseront pas 30 jours fin de mois (sauf conditions particulières).

La société se réserve le droit de modifier les conditions de règlement en cas de modification notable de la situation financière du client.

9 – CREANCES IMPAYEES:

En cas de non paiement aux conditions prévues, toutes les sommes restant dues pourront être exigées. D'autre part, la société FUTUROL' INDUSTRIES, après mise en demeure, exigera une pénalité calculée par application de 1,5 fois le taux de l'intérêt légal aux sommes restant dues. L'expédition des marchandises restant à livrer sera bloquée jusqu'à règlement total des sommes dues.

10 – CLAUSE DE RESERVE DE PROPRIETE:

FUTUROL' INDUSTRIES se réserve la propriété des marchandises livrées jusqu'à son paiement définitif (loi N° 335 du 12 Mai 1980). En cas de défaut de paiement, FUTUROL' INDUSTRIES pourra reprendre les produits livrés. En cas de revente de ces produits sous réserve de propriété, FUTUROL' INDUSTRIES pourra de plein droit revendiquer le prix des produits entre les mains du tiers acquéreur.

11 – JURIDICTION:

En cas de contestation, le tribunal de commerce de CHARTRES est seul compétent.

12 – RETARD DE PAIEMENT:

Une indemnité forfaitaire pour frais de recouvrement de 40 euros est due au créancier, en plus des pénalités de retard, en cas de retard de paiement.

GARANTIES

Depuis le 1^{er} mars 2012, la garantie est de 5 ans pièces.

DEBUT DE LA GARANTIE :

- A date de livraison de la porte complète.
- A date de fabrication pour les automatismes et points de commandes radio seuls.

Malgré le soin apporté à la fabrication et aux traitements de surface de nos produits, de légères nuances de couleur peuvent exister suivant la nature des supports. Une modification de la teinte peut apparaître dans le temps sans altération de la fonctionnalité du produit. Ce critère ne rentre pas dans nos conditions de garantie.

CONDITIONS D'APPLICATION DE LA GARANTIE FUTUROL' Industries

La garantie couvre les matériels dont la pose a été réalisée dans les règles de l'art par un installateur professionnel en suivant les recommandations de nos notices de pose et d'entretien comme les normes applicables dans les domaines d'usage de ces produits.

La garantie s'étend, au choix de FUTUROL' Industries, à la fourniture en remplacement de tout ou partie du produit incriminé.

EXCLUSION

La garantie ne pourra s'appliquer:

- aux produits dont la pose n'est pas conforme à sa destination
- aux produits dont l'utilisation n'est pas faite en « bon père de famille »
- aux produits touchés par la tempête, la grêle, la foudre et autres cataclysmes
- aux produits modifiés par le client
- aux piles des systèmes de commande
- aux réglages et programmations des télécommandes générales, au boîtier TaHoma et ses dérivés

La garantie ne couvre pas les dommages matériels et immatériels consécutifs ou non consécutifs au défaut du produit.

NOTES



futurol'
INDUSTRIES

RÉNOROL'
SUN'ROL
COMBIROL'
FUTURLITE
TRAD'COFFRE
TRAD'ROL
EASY'ROL
SECTO'ROL
COULI'ROL
SECTO'FAST
PORTAROL
BLOC'ROL
COLOR'BLOC
EASY'BLOC Évolution



COMMANDES

Tel : 05 63 05 05 90

fax : 05 63 05 05 91

RENSEIGNEMENTS TECHNIQUES

Tel : 05 63 05 05 96

SERVICE APRÈS VENTE

Tel : 05 63 05 05 95

fax : 05 63 05 08 23

LOGISTIQUE PORTES DE GARAGE

nord : Tel : 02 37 22 60 86

sud : Tel : 05 63 95 20 20

www.futurol.com