

► RKB738E5MB

FR Manuel d'utilisation
Réfrigérateur

DE Bedienungsanleitung
Kühl

BG Инструкции за Употреба
Хладилник

HU Felhasználói kézikönyv
Hűtőszekrény

USER MANUAL

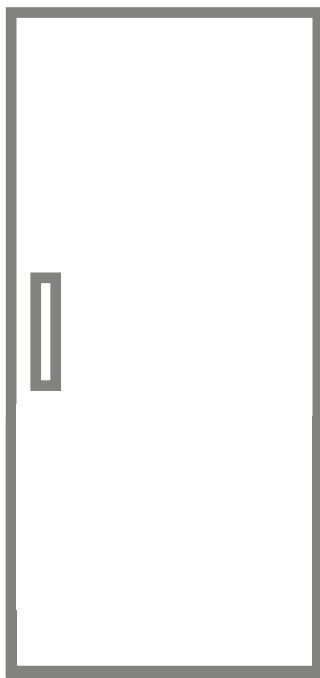

AEG



FR

INCENDIE

Avertissement; Risque d'incendie / matières inflammables

Table des matières

AVANT D'UTILISER VOTRE APPAREIL.....	2
Consignes de Sécurité	2
Instructions de sécurité	6
Recommandations	6
Montage et mise en marche de votre appareil	7
Avant de commencer à utiliser votre appareil	8
Informations relatives à la technologie No-Frost	8
INFORMATIONS RELATIVES A L'UTILISATION	9
Panneau de commande d'affichage	9
Fonctionnement du réfrigérateur	10
Mode Refroidissement rapide	10
Mode Économie	10
Mode Économiseur d'écran.....	11
Activation de la Sécurité enfants	11
Réglages de la température du réfrigérateur	12
Avertissements relatifs aux réglages de la température	13
Accessoires	14
Si votre produit est doté d'un ventilateur turbo :	14
Compartiment fraîcheur extra.....	14
Réglage Flux d'Air	14
CustomFlex	15
NETTOYAGE ET ENTRETIEN.....	16
EXPEDITION ET REPOSITIONNEMENT.....	17
Repositionnement de la porte	17
AVANT D'APPELER LE SERVICE APRÈS-VENTE	18
Conseils pour économiser l'énergie	20
LES PARTIES DE L'APPAREIL ET LES COMPARTIMENTS	21

PARTIE 1. AVANT D'UTILISER VOTRE APPAREIL

Consignes de Sécurité

⚠ MISE EN GARDE: Maintenir dégagées les ouvertures de ventilation dans l'enceinte de l'appareil ou dans la structure d'encastrement.

⚠ MISE EN GARDE: Ne pas utiliser de dispositifs mécaniques ou autres moyens pour accélérer le processus de dégivrage autres que ceux recommandés par le fabricant.

⚠ MISE EN GARDE: Ne pas utiliser d'appareils électriques à l'intérieur du compartiment de stockage des denrées, à moins qu'ils ne soient du type recommandé par le fabricant.

⚠ MISE EN GARDE: Ne pas endommager le circuit de réfrigération.

⚠ AVERTISSEMENT: Lors du positionnement de l'appareil, s'assurer que le cordon d'alimentation n'est pas coincé ni endommagé.

⚠ AVERTISSEMENT: Ne pas placer de socles mobiles de prises multiples ni de blocs d'alimentation portables à l'arrière de l'appareil.

⚠ MISE EN GARDE: Pour éviter tout risque dû à l'instabilité de l'appareil, celui-ci doit être fixé conformément aux instructions suivantes :

⚠ Si votre appareil utilise le R600a comme réfrigérant (cette information est indiquée sur l'étiquette du réfrigérateur), veiller à éviter d'endommager les éléments du réfrigérateur lors de son transport et de son installation. Le R600a est un gaz naturel respectueux de l'environnement, mais il est explosif. En cas de fuite résultant d'un dommage occasionné aux éléments du réfrigérateur, déplacer ce dernier afin de l'éloigner de toute flamme nue ou source de chaleur et aérer la pièce où se trouve l'appareil pendant quelques minutes.

- Lors du transport ou de la mise en place du réfrigérateur, ne pas endommager le circuit du gaz réfrigérant.
- Ne pas stocker dans cet appareil des substances explosives telles que des aérosols contenant des gaz propulseurs inflammables.
- Cet appareil est destiné à être utilisé dans des applications domestiques et analogues telles que:
 - les coins cuisines réservés au personnel des magasins, bureaux et autres environnements professionnels;
 - les fermes et l'utilisation par les clients des hôtels, motels et autres environnements à caractère résidentiel;
 - les environnements de type chambres d'hôtes;
 - la restauration et autres applications similaires hormis la vente au détail.
- Si la prise ne correspond pas à la fiche du réfrigérateur, elle doit être remplacée par le fabricant, par un technicien ou par des personnes de qualification similaire afin d'éviter tout danger.
- Une fiche de terre spéciale a été branchée au câble d'alimentation de votre réfrigérateur. Cette fiche doit être utilisée avec une prise spécialement mise à la terre de 16 ampères ou 10 ampères selon le pays où le produit sera vendu. Si vous ne disposez pas d'une telle prise, veuillez l'obtenir auprès d'un électricien qualifié.
- Cet appareil peut être utilisé par des enfants âgés d'au moins 8 ans et par des personnes ayant des capacités physiques, sensorielles ou mentales réduites ou dénuées d'expérience ou de connaissance, s'ils (si elles) sont correctement surveillé(e) s ou si des instructions relatives à l'utilisation de l'appareil en toute sécurité leur ont été données et si les risques encourus ont été appréhendés. Les enfants ne doivent pas jouer avec l'appareil. Le nettoyage et l'entretien par l'utilisateur ne doivent pas être effectués par des enfants sans surveillance.

- Les enfants âgés de 3 à 8 ans sont autorisés à charger et décharger les **appareils de réfrigération**. Le nettoyage et l'entretien des appareils de réfrigération ne doit pas être fait par des enfants. Les très jeunes enfants (0-3 ans) ne doivent pas utiliser les appareils de réfrigération, les jeunes enfants (3-8 ans) doivent faire l'objet d'une surveillance continue lorsqu'ils utilisent les appareils de réfrigération, les enfants plus âgés (8-14 ans) et les personnes vulnérables peuvent utiliser les appareils de réfrigération en toute sécurité à condition d'être supervisés ou d'avoir reçu des instructions appropriées concernant leur utilisation. Les personnes très vulnérables ne doivent pas utiliser les appareils de réfrigération à moins de faire l'objet d'une surveillance continue.
- Si le câble d'alimentation est endommagé, il doit être remplacé par le fabricant, son service après vente ou des personnes de qualification similaire afin d'éviter un danger.
- **MISE EN GARDE:** Remplir le bac à glaçons uniquement avec de l'eau potable.

Pour éviter la contamination des aliments, il y a lieu de respecter les instructions suivantes :

- Des ouvertures de la porte de manière prolongée sont susceptibles d'entraîner une augmentation significative de température des compartiments de l'appareil.
- Nettoyer régulièrement les surfaces susceptibles d'être contact avec les aliments et les systèmes d'évacuation accessibles.
- Entreposer la viande et le poisson crus dans les bacs du réfrigérateur qui conviennent, de telle sorte que ces denrées ne soient pas en contact avec d'autres aliments ou qu'elles ne s'égouttent pas sur les autres aliments.
- Les compartiments des denrées congelées deux étoiles conviennent à la conservation des aliments pré-congelés, à

la conservation ou à la fabrication de crème glacée et de glaçons.

- Les compartiments «une, deux et trois étoiles» ne conviennent pas pour la congélation des denrées alimentaires fraîches.
- Si l'**appareil de réfrigération** demeure vide de manière prolongée, le mettre hors tension, en effectuer le dégivrage, le nettoyer, le sécher, et laisser la porte ouverte pour prévenir le développement de moisissures à l'intérieur de l'appareil.

Dépannage

- Pour réparer l'appareil, contactez le centre de service agréé. Utilisez uniquement des pièces de rechange d'origine.
- Veuillez noter que la réparation par vos propres soins ou la réparation non professionnelle peut avoir des conséquences sur la sécurité et peut annuler la garantie.
- Les pièces de rechange suivantes seront disponibles pendant 7 ans après l'arrêt de la fabrication du modèle : thermostats, capteurs de température, cartes de circuits imprimés, sources de lumière, poignées de porte, charnières de porte, plateaux et paniers.
- Veuillez noter que certaines de ces pièces de rechange ne sont disponibles que pour les réparateurs professionnels, et que toutes les pièces de rechange ne sont pas pertinentes pour tous les modèles.
- Les joints de porte seront disponibles pendant 10 ans après l'arrêt de la fabrication du modèle.

Instructions de sécurité

- Ne pas utiliser d'appareils électriques à l'intérieur du réfrigérateur.
- Si cet appareil sert à remplacer un vieux congélateur, veuillez détruire ses mécanismes de verrouillage avant de vous débarrasser de l'appareil. Ceci permet d'éviter aux enfants de s'enfermer dans l'appareil et de mettre ainsi leur vie en danger.
- Les appareils hors d'usage renferment des gaz dans l'isolation et dans le circuit réfrigérant qui doivent être évacués correctement. L'ancien appareil doit obligatoirement être mis au rebut dans une déchetterie, ou repris par le magasin vendeur de l'appareil neuf. Contacter votre Mairie pour obtenir des renseignements concernant la mise au

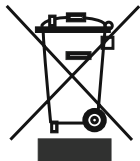

rebut et les endroits possibles. Assurez-vous que les tubes frigorifiques ne sont pas endommagés avant la mise au rebut.

Les produits électriques et électroniques usagés ne doivent pas être jetés avec les ordures ménagères. Renseignez-vous auprès du revendeur où vous avez acheté ce produit pour obtenir la marche à suivre en matière de recyclage.

Remarque importante:



Important ! Veuillez lire attentivement le manuel d'utilisation avant de procéder à l'installation et à l'utilisation de votre appareil. Notre responsabilité ne saurait être engagée en cas de dommages dus à une mauvaise utilisation du produit.

A la réception de l'appareil, vérifiez qu'il ne soit pas endommagé et que les pièces et accessoires soient en parfait état.

N'utilisez pas un appareil endommagé. En cas de doute, vérifiez auprès de votre vendeur.

Recommandations

- Interdiction d'utiliser des adaptateurs ou prises multiples qui pourraient provoquer une surchauffe ou un incendie.
- Veuillez ne pas insérer de fiche avec le câble endommagée, déchirée ou usée à l'intérieur de la prise.
- Ne tordez pas et ne pliez pas les câbles.



- Interdisez aux enfants de jouer avec cet appareil. Ils ne doivent EN AUCUN CAS s'asseoir sur les étagères, ni se suspendre à la porte.
- Ne pas insérer la fiche dans la prise avec la main mouillée .
- Les bouteilles contenant de l'alcool en grande quantité doivent être soigneusement rebouchées et placées perpendiculairement dans l'appareil .



- Ne pas stocker dans cet appareil des substances explosives telles que les aérosols contenant des gaz propulseurs inflammables.
- Ne pas mettre en marche au moyen d'un programmateur, d'une minuterie, ou d'un système de commande à distance séparé ou tout autre dispositif qui met l'appareil sous tension automatiquement.



Montage et mise en marche de votre appareil



Avertissement ! Cet appareil doit être branché à une prise murale avec mise à la terre. Lors de l'installation de l'appareil, veillez à ce que le câble d'alimentation ne soit pas coincé dessous, dans quel cas ce dernier serait endommagé.

- Cet appareil fonctionne sur courant alternatif 220-240 V et 50 Hz.
- Avant d'effectuer le raccordement électrique, assurez-vous que le voltage indiqué sur la plaque signalétique correspond au voltage de l'installation électrique de votre habitation.
- La responsabilité de notre société ne saurait être engagée pour des dommages pouvant survenir suite à une utilisation effectuée sans mise à la terre.
- Positionnez votre appareil de sorte qu'il ne soit pas directement exposé à la lumière du soleil.
- Cet appareil ne doit pas être utilisé en plein air, ni exposé à la pluie.
- Il doit être séparé par une distance d'au moins 50 cm entre les sources de chaleur telles que les cuisinières, les fours, les radiateurs et autres réchauds, et de 5 cm au moins des fours électriques.
- Si ce dernier est juxtaposé à un congélateur, il est indispensable de prévoir un espace d'au moins 2 cm entre les deux appareils pour éviter tout risque de condensation de l'humidité sur les surfaces externes.
- Veuillez ne pas mettre d'objets sur votre réfrigérateur et positionnez-le dans un endroit convenable de sorte qu'il puisse y avoir un vide d'au moins 15 cm au-dessus.



- Vous ne devez en aucun cas déplacer ou enlever le bac de récupération des eaux de dégivrage.
- Ne posez pas d'aliments ou de récipients très chauds sur le réfrigérateur. Celui-ci pourrait être endommagé.
- Si vous voulez le positionner tout près d'un mur, veuillez laissez un espace d'au moins 2 cm entre les deux.
- Pour éviter que le condenseur (grille noire à l'arrière) ne touche au mur, installez l'intercalaire plastique fourni pour le mettre à bonne distance (pour le fixer, emboîtez et tournez-le de 90°).
- Le réfrigérateur doit être placé contre le mur à une distance de dégagement maximale de 75 mm.

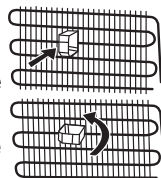

- Pour obtenir un bon fonctionnement dépourvu de toute vibration, il est impératif de positionner l'appareil de niveau (contrôle avec un niveau) à l'aide des pieds réglables avant qui doivent être réglés pour obtenir le niveau (tournez les pieds réglables dans le sens des aiguilles d'une montre ou dans le sens inverse). Cette procédure doit être effectuée impérativement avant de placer les aliments dans le réfrigérateur.
- Avant d'utiliser votre appareil, nettoyez toutes ses pièces avec de l'eau chaude dans laquelle vous aurez ajouté un produit de nettoyage non corrosif, puis rincez avec de l'eau propre et séchez. A l'issue du processus de nettoyage, remettez toutes les pièces en place.

Avant de commencer à utiliser votre appareil

- Après avoir été transporté, déballé et installé, avant la première utilisation, laissez obligatoirement votre appareil se reposer pendant 3 heures (en position verticale), puis insérez la fiche dans la prise murale. Si vous le branchez sans attendre ce délai, vous risquez d'endommager le compresseur.
- Vous pourrez sentir une odeur la première fois que vous faites fonctionner votre appareil; cette odeur disparaîtra une fois que le processus de froid commencera.

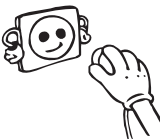

Informations relatives à la technologie No-Frost

Les réfrigérateurs à Froid ventilé sont différents des autres réfrigérateurs statiques dans leur principe de fonctionnement.

Dans les réfrigérateurs normaux, l'humidité qui pénètre dans les réfrigérateurs en raison de l'ouverture de la porte et de l'humidité inhérente aux aliments provoque la congélation à l'arrière du conduit d'air. Pour dégivrer le gel et la glace à l'arrière du conduit d'air, vous devez de façon périodique débrancher le réfrigérateur, placer séparément les aliments qui doivent rester congelés dans un récipient refroidi. La situation est complètement différente dans les réfrigérateurs à froid ventilé. En effet, l'air sec et froid est soufflé de manière homogène dans le compartiment réfrigérateur et de manière régulière à plusieurs points au moyen d'un ventilateur. L'air froid soufflé de manière homogène et régulière entre les clayettes refroidit toutes les denrées de façon égale et uniforme, empêchant ainsi l'humidité et le gel. Par conséquent, votre réfrigérateur à Froid ventilé vous permet une utilisation facile, en plus de son énorme capacité et son aspect élégant.

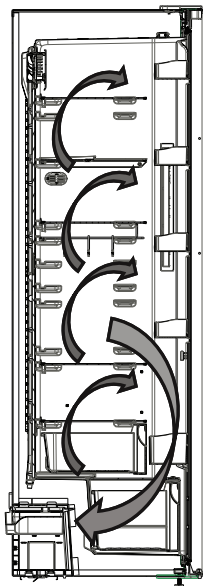

PARTIE 2. INFORMATIONS RELATIVES A L'UTILISATION

Panneau de commande d'affichage

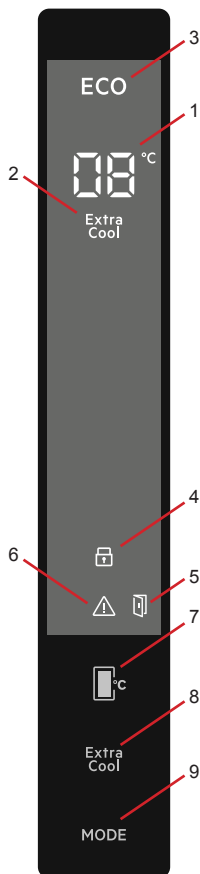

1- Indicateur de réglage de température du compartiment réfrigérateur

2- Indicateur de refroidissement rapide

3- Symbole mode Économie

4- Symbole de sécurité enfants

5- Fonction d'alarme d'ouverture de porte

6- Symbole d'appel d'alarme/de service

7- Il vous permet de modifier les valeurs de température du compartiment réfrigérateur. La valeur de température du compartiment réfrigérateur peut être réglée sur 2, 4, 5, 6, 8 °C.

8- Bouton de réglage du mode Super refroidissement

9- Bouton de mode qui active le mode Économie

Fonctionnement du réfrigérateur

Mode Refroidissement rapide

Utilisation

- Appuyez sur le bouton Super pour activer le symbole Super refroidissement.
- Lorsqu'il est réglé sur le mode Sc, l'avertisseur émet un « bip » sonore.
- Lorsque ce mode est sélectionné, la valeur de température réglée avant la sélection du mode s'affiche sur l'indicateur de température du réfrigérateur.

Dans ce mode :

- Le mode Économie ne peut pas être sélectionné.
- Vous pouvez de nouveau appuyer sur le bouton de réglage de la température du réfrigérateur, ou appuyer sur le bouton Super pour désactiver le mode de refroidissement rapide.

REMARQUE : En fonction de la température ambiante, le mode de refroidissement rapide s'annule automatiquement au bout de 5 heures ou lorsque le réfrigérateur atteint la température requise.

Mode Économie

Utilisation

- Appuyez sur le bouton de mode et maintenez-le enfoncé jusqu'à ce que le symbole du mode Économie s'affiche.
- Si vous n'appuyez sur aucun autre bouton au bout de 1 seconde, le mode Économie sera sélectionné et son symbole clignotera 3 fois, suivi d'un bip sonore.
- Lorsque le mode Économie est sélectionné, « E » s'affiche sur l'indicateur de température du compartiment réfrigérateur.

Dans ce mode :

- Le mode refroidissement rapide peut être sélectionné. Dans ce cas, le mode Économie s'annule automatiquement et le mode sélectionné s'active.
- Si vous n'appuyez sur aucun autre bouton dans la seconde suivant la pression du bouton de mode, ce mode sera annulé.



Mode Économiseur d'écran

Objectif

Ce mode permet d'économiser de l'énergie en éteignant tous les éclairages du panneau de commande lorsque celui-ci est inactif.

Utilisation

- Le mode Économiseur d'écran est automatiquement activé après 30 secondes.
- Si vous appuyez sur une touche quelconque lorsque l'éclairage du panneau de commande s'éteint, les réglages de l'appareil en cours réapparaissent à l'écran pour vous donner la possibilité d'effectuer les modifications souhaitées.
- Si vous n'annulez pas le mode Économiseur d'écran ou appuyez sur une touche pendant 30 secondes, le panneau de commande reste éteint.

Pour désactiver le Mode Économiseur d'écran,

- Pour supprimer le mode Économie d'écran, vous devez tout d'abord appuyer sur une touche quelconque pour activer les touches, puis appuyer sur le bouton Sélecteur de mode et le maintenir enfoncé pendant 3 secondes.
- Pour activer le mode Économie d'écran, appuyez simultanément sur le bouton Mode pendant 3 secondes
- Pour réactiver le mode Économiseur d'écran, appuyez sur le bouton Sélecteur de mode et maintenez-le enfoncé pendant 3 secondes.



Activation de la Sécurité enfants

Quand utiliser

- L'appareil est équipé d'une fonction de Sécurité enfants visant à empêcher les enfants de jouer avec les boutons et de modifier les paramètres que vous avez entrés.

Activation de la Sécurité enfants

- Appuyer simultanément sur les boutons Super et de réglage de la température du réfrigérateur et les maintenir enfoncés pendant 5 secondes.
- Une fois le mode sélectionné, le symbole de verrouillage apparaît à l'écran.

Désactivation de la Sécurité enfants

- Appuyer simultanément sur les boutons Super et de réglage de la température du réfrigérateur et les maintenir enfoncés pendant 5 secondes.

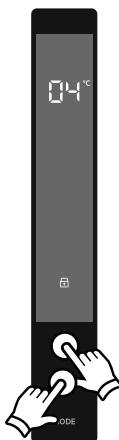

Fonction d'alarme d'ouverture de porte

Lorsque la porte du réfrigérateur reste ouverte pendant plus de 2 minutes, l'appareil émet deux bips et l'icône de porte ouverte s'allume.



Réglages de la température du réfrigérateur

- La valeur initiale de la température de l'indicateur de température du compartiment réfrigérateur est de 5 °C.
- Appuyez une fois sur le bouton de réglage de la température du réfrigérateur.
- Lorsque vous appuyez sur cette touche pour la première fois, la valeur la plus récente sur l'indicateur de température du compartiment réfrigérateur clignote.
- Chaque pression de ce bouton baisse la température à un niveau inférieur : (2, 4, 5, 6, 8 °C)
- Si vous continuez à appuyer, il se réinitialise à partir de 2 °C.
- La valeur de température sélectionnée avant l'activation du mode refroidissement rapide ou Éco reste la même à la fin ou à l'annulation de ce mode. L'appareil continue de fonctionner avec ces valeurs de température définies.

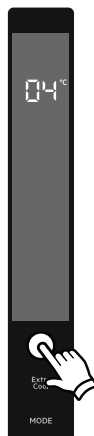

Paramètres de température recommandés pour le réfrigérateur

Quand régler	Valeur réglée
Lorsqu'une petite quantité d'aliments est conservée	8°C
Pour une utilisation normale	4°C, 5°C, 6°C
Lorsqu'une grande quantité d'aliments est conservée	2°C

Avertissements relatifs aux réglages de la température

- Vos réglages de température resteront encore valides au cours de toutes les pannes électriques.
- Ne passez pas à un réglage à moins d'avoir fini avec un autre.
- Le réglage de la température doit être effectué en tenant compte des paramètres suivants : la fréquence d'ouverture et de fermeture de la porte du réfrigérateur, la quantité d'aliments conservée, et la température ambiante dans laquelle le réfrigérateur se trouve.
- Selon la température ambiante, votre réfrigérateur doit fonctionner de manière ininterrompue pendant au moins 24 heures afin de refroidir complètement une fois branché pour la première fois. Au cours de cette période, évitez d'ouvrir fréquemment les portes de votre réfrigérateur et de le remplir à l'excès.
- Pour éviter d'endommager le compresseur de votre réfrigérateur lorsque vous voulez le redémarrer après l'avoir débranché ou après y avoir rétabli le courant électrique, utilisez l'une de ses fonctions qui fait fonctionner votre appareil après 5 minutes. Votre réfrigérateur recommencera à fonctionner normalement après 5 minutes.
- Votre réfrigérateur a été conçu de manière à fonctionner dans la plage de température ambiante selon la norme et conformément à la classe du climat mentionnée dans l'étiquette de l'information. Le fonctionnement de l'appareil dans des environnements ayant des valeurs de température non conformes à celles spécifiées n'est pas recommandé pour une réfrigération efficace.
- Votre appareil est conçu pour fonctionner à des températures ambiantes comprises entre 10 et 43 °C.

Classe Climatique	Température ambiante °C
T	16 à 43 °C
ST	16 à 38 °C
N	16 à 32 °C
SN	10 à 32 °C
T/SN	10 à 43 °C

Accessoires

Si votre produit est doté d'un ventilateur turbo :

Évitez d'obstruer les orifices d'entrée et de sortie d'air au moment de conserver les aliments. Si vous le faites, la circulation de l'air rendue possible par le ventilateur turbo sera défaillante.

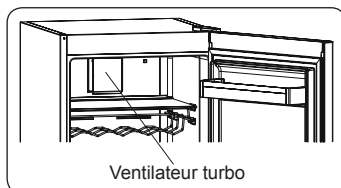

Compartment fraîcheur extra (Sur certains modèles)

Idéal pour préserver le goût et la texture de la viande fraîche et des fromages. Le tiroir coulissant offre un environnement avec une température plus basse par rapport au reste du réfrigérateur, grâce à la circulation active de l'air froid.

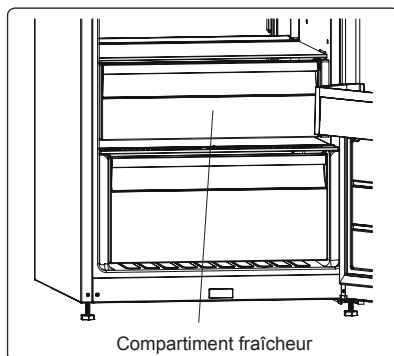

Réglage Flux d'Air (sur certains modèles)

Si le compartiment à légumes est plein, le réglage flux d'air situé à l'avant du compartiment doit être ouvert. Ceci permet la pénétration de l'air dans le compartiment à légumes et le contrôle du taux d'humidité afin d'augmenter la durée de vie des aliments.

Le cadran situé à l'arrière de la clayette doit être ouvert si de la condensation apparaît sur la clayette en verre.

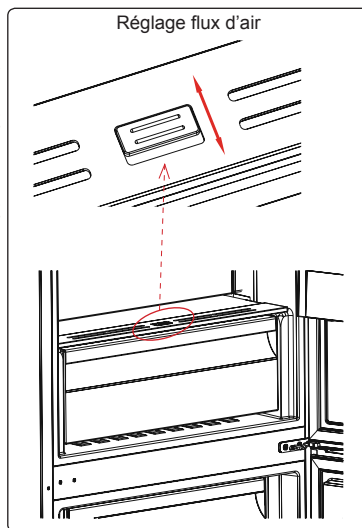

CustomFlex

CustomFlex® vous offre la possibilité de personnaliser l'espace de votre réfrigérateur. À l'intérieur de la porte, se trouve un conteneur de stockage et des conteneurs mobiles, ce qui vous permet d'adapter l'espace à vos besoins. Les conteneurs sont même amovibles, vous pouvez donc les retirer du réfrigérateur pour y faciliter l'accès.

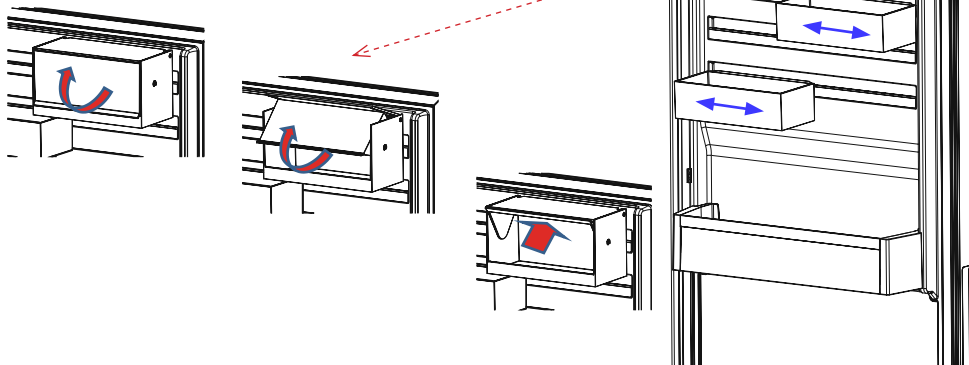

- Tirez le couvercle du conteneur de stockage CustomFlex dans le sens de la flèche pour l'ouvrir.
- Pour fermer le couvercle, poussez-le dans le sens inverse.

Les descriptions visuelles et textuelles de la section relatives aux accessoires peuvent varier selon le modèle de votre appareil.

PARTIE 3. NETTOYAGE ET ENTRETIEN

- Assurez-vous d'avoir débranché la fiche de la prise murale avant le début du nettoyage.



- Veuillez ne pas nettoyer le réfrigérateur en y versant de l'eau.



- Vous pouvez nettoyer les parties internes et externes de votre appareil avec de l'eau chaude et savonneuse et à l'aide d'un tissu ou d'une éponge douce.

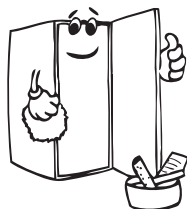

- Veuillez retirer les accessoires les uns après les autres, et nettoyez-les à l'eau savonneuse. Ne les nettoyez pas à l'intérieur d'un lave-vaisselle.



- N'utilisez jamais des produits inflammables, explosifs, ou corrosifs comme le diluant, le gaz, ou l'acide.

- N'utilisez pas des produits abrasifs, détergents ou savons. Après le lavage, rincez à l'eau propre et séchez soigneusement. Quand vous avez terminé le nettoyage, rebranchez la prise avec les mains sèches.

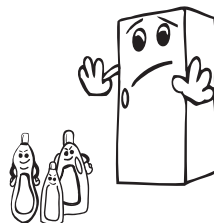

- Le condenseur (la pièce à ailettes noire se trouvant à l'arrière) doit être nettoyé à l'aide d'un aspirateur ou d'une brosse au moins une fois par an. Ceci permettra à votre réfrigérateur de fonctionner plus efficacement et vous permettra d'économiser de l'énergie.

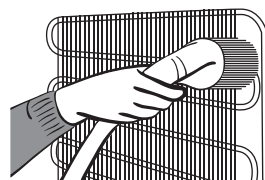

Pensez à débrancher votre réfrigérateur avant de procéder au nettoyage.

Veillez à ce que l'eau n'entre pas en contact avec les connexions électriques de la commande de température ou l'éclairage intérieur. Inspectez le joint de porte de temps en temps.

Remplacement de l'ampoule LED

Si l'ampoule LED de votre réfrigérateur est défectueuse, veuillez prendre contact avec votre service après vente avant de procéder à son remplacement.

PARTIE 4. EXPEDITION ET REPOSITIONNEMENT

Transport et déplacement de l'appareil

- Les emballages originaux et les mousses peuvent être conservés pour un éventuel futur transport.
- En cas de nouveau transport, vous devez attacher votre réfrigérateur avec un matériau d'emballage épais, des bandes adhésives, et des fils. N'oubliez pas de vous conformer à la réglementation relative au transport mentionnée dans l'emballage.
- Lors du déplacement ou du transport, enlevez d'abord les pièces mobiles qui se trouvent à l'intérieur de l'appareil (étagères, accessoires, compartiment légumes, etc.) ou reliez-les à l'aide du ruban adhésif à la partie intérieure du réfrigérateur afin de les protéger contre les chocs.

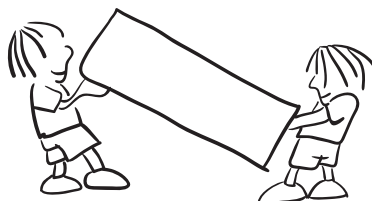

Veillez prêter attention pour que votre réfrigérateur soit transporté verticalement.

Repositionnement de la porte

- Il est impossible de changer le sens d'ouverture de la porte de votre réfrigérateur, si les poignées de porte de votre réfrigérateur sont installées sur la surface avant de la porte.
- Il est possible de changer le sens d'ouverture de la porte sur les modèles non équipées de poignées.
- Si vous souhaitez changer le sens d'ouverture de la porte de votre réfrigérateur, vous devez contacter le service agréé le plus proche pour qu'il s'en charge

PARTIE 5. AVANT D'APPELER LE SERVICE APRÈS-VENTE

Avertissements des commandes :

Si les températures du réfrigérateur ne se trouvent pas à des niveaux appropriés ou si l'appareil connaît un problème, votre réfrigérateur vous le fera savoir. Les avertissements sont identifiés par des codes sur les indicateurs du compartiment réfrigérateur situés sur le panneau indicateur.

Codes d'erreur	Signification	Cause	Solution
[Sr]	Avertissements de panne	Apparaissent en cas de panne de l'une ou de plusieurs pièces du réfrigérateur ou encore en cas de problème dans le système de refroidissement.	Appelez le Service de maintenance immédiatement.
[Sr] clignote sur l'affichage de la valeur définie pour le réfrigérateur	Le réfrigérateur n'est pas suffisamment froid	Cet avertissement apparaît lorsqu'une panne électrique est survenue pendant longtemps et lorsque vous faites fonctionner le réfrigérateur pour la première fois.	Augmentez temporairement le réglage de la température de refroidissement au niveau souhaité ou faites basculer l'appareil en mode de refroidissement rapide. Évitez d'ouvrir/fermer fréquemment les portes de l'appareil jusqu'à ce que le problème soit résolu.
[Sr] clignote sur l'affichage de la valeur définie pour le réfrigérateur	Le compartiment réfrigérateur est très froid	Cela signifie que le compartiment réfrigérateur refroidit excessivement et l'aliment contenu dans ce compartiment commence à se congeler.	Assurez-vous que l'appareil n'est pas réglé en mode de refroidissement rapide - Baissez la température du compartiment réfrigérateur (réglez-la sur une valeur plus chaude)
[--] s'affiche sur la valeur réglée du réfrigérateur.	Avertissement de faible tension	Le réfrigérateur passe en mode de veille lorsque l'alimentation de la tension tombe en dessous de 170 volts.	Cette fonctionnalité empêche au compresseur de s'endommager en raison d'une faible tension. Le réfrigérateur commencera à fonctionner automatiquement pendant que la tension retourne au niveau requis.

Si votre réfrigérateur ne fonctionne pas ;

- Y a-t-il une panne électrique ?
- La fiche est-elle bien branchée dans la prise ?
- L'un des fusibles a-t-il explosé ?
- La prise est-elle endommagée ? Pour le savoir, branchez votre réfrigérateur dans une prise dont vous êtes sûr du bon fonctionnement.

L'augmentation de la température peut être causée par :

- une ouverture fréquente de la porte du réfrigérateur pour des longues durées
- Un chargement en grandes quantités d'aliments chauds
- une température ambiante élevée
- Des défaillances de l'appareil

Lire les avertissements:

Lorsque la température du compartiment réfrigérateur atteint des niveaux inappropriés ou en cas de problème survenu dans l'appareil, votre réfrigérateur vous le signale aussitôt. Les codes d'avertissement figurent sur les indicateurs du compartiment réfrigérateur. Les codes d'avertissement figurent sur les dispositifs d'affichage des paramètres du compartiment réfrigérateur.

Si votre réfrigérateur fonctionne trop bruyamment;

Bruit du compresseur

- Bruit normal du moteur. Ce bruit signifie que le compresseur fonctionne normalement; le compresseur peut faire plus de bruit pendant un petit moment lorsqu'il est mis en marche.

Bruit bouillonnant et éclaboussant:

- Ce bruit est provoqué par le mouvement du réfrigérant dans les tubes du système..

Bruit de soufflement d'air :

- Bruit normal du ventilateur. Ce bruit peut provenir du réfrigérateur pendant le fonctionnement normal du système à cause de la circulation de l'air.

Si l'intérieur du réfrigérateur devient humide ;

- Tous les aliments sont-ils bien emballés ? Les récipients sont-ils séchés avant d'être placés dans le réfrigérateur ?
- La porte du réfrigérateur est-elle ouverte de manière fréquente ? L'humidité de la pièce entre dans le réfrigérateur lorsque les portes sont ouvertes. L'humidité se formera plus rapidement lorsque vous ouvrez les portes plus fréquemment, surtout si l'humidité de la pièce est élevée.
- La formation de gouttes d'eau sur la paroi arrière après décongélation automatique est un phénomène normal. (Dans les modèles statiques)

Si la porte n'est pas bien ouverte et fermée :

- Les emballages d'aliments empêchent-ils de fermer la porte ?
- Les compartiments de porte, les clayettes et les étagères sont-ils bien placés ?
- Les joints de porte sont-ils cassés ou tordus ?
- Votre réfrigérateur est-il installé sur une surface plane ?

REMARQUES IMPORTANTES:

- La fonction de protection du compresseur sera activée après une coupure électrique soudaine ou après le débranchement de l'appareil, car le gaz contenu dans le système de refroidissement n'est pas encore stabilisé. Votre appareil commencera à fonctionner après environ 5 minutes. Vous n'avez donc pas à vous inquiéter.
- Débranchez votre réfrigérateur si vous ne comptez pas l'utiliser pendant longtemps (pendant les vacances d'été par exemple). Nettoyez votre réfrigérateur en respectant les consignes de "NETTOYAGE ET ENTRETIEN" énoncées dans la partie 4 et laissez la porte ouverte pour éviter l'humidité et la formation d'odeurs.
- Si vous respectez toutes les consignes ci-dessus et le problème persiste toutefois, veuillez contacter votre service agréé le plus proche.
- La durée de vie de votre appareil fixée par le département en charge de l'industrie est de 10 ans (période prévue pour retenir les parties requises pour le bon fonctionnement de l'appareil).

Conseils pour économiser l'énergie

1. Installez l'appareil dans une pièce humide, bien aérée, loin de la lumière directe du soleil et des sources de chaleur comme (le radiateur, la cuisinière, etc.). Dans le cas contraire, utilisez une plaque d'isolation.
2. Laissez les aliments et les boissons chauds refroidir hors de l'appareil.
3. Veillez à couvrir les boissons et les aliments avant de les introduire dans l'appareil. Si vous ne le faites pas, l'humidité de l'appareil augmente d'intensité. Par conséquent, le processus de réfrigération prend plus de temps. Bien plus, le fait de couvrir vos produits avant de les ranger dans l'appareil les met à l'abri des mauvaises odeurs.
4. Pendant l'introduction des aliments et des boissons dans l'appareil, laissez la porte ouverte la moins longtemps possible.
5. Veillez à ce que les couvercles de tous les compartiments de l'appareil restent fermés. (bac à légumes, compartiment réfrigérateur, etc.).
6. Le joint de porte doit être propre et flexible. Remplacez les joints en cas d'usure.
7. Le mode éco / la fonction de réglage par défaut permet de conserver les aliments frais tout en économisant de l'énergie.
8. Compartiment des aliments frais (réfrigérateur) : L'utilisation la plus efficace de l'énergie est assurée dans la configuration avec les tiroirs dans la partie inférieure de l'appareil, et les étagères uniformément réparties.

PARTIE 6.

LES PARTIES DE L'APPAREIL ET LES COMPARTIMENTS

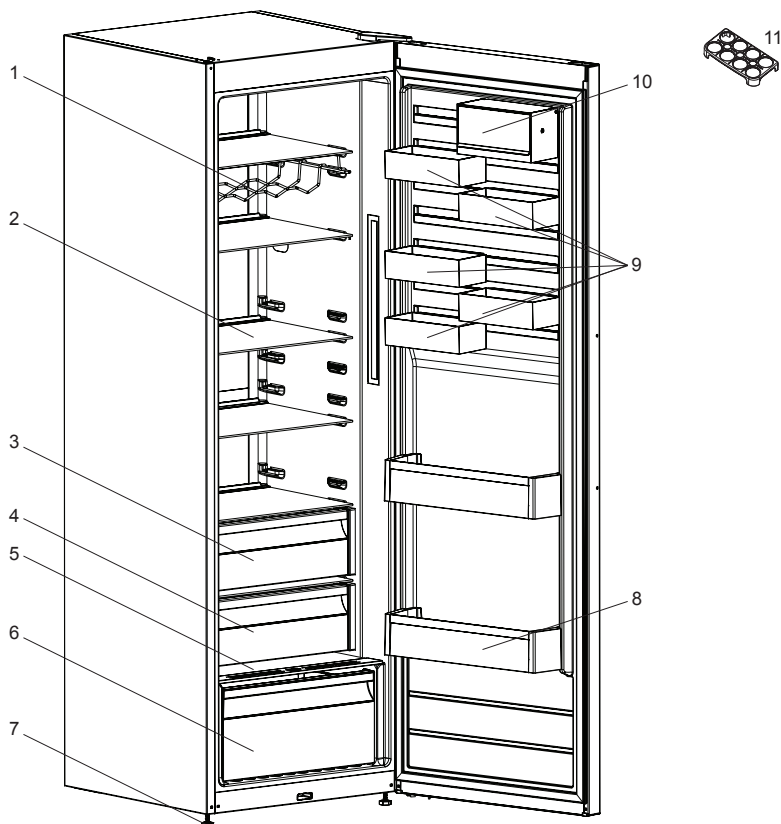

Cette présentation est uniquement donnée à titre d'information et porte sur les parties de l'appareil. En conséquence, certaines parties peuvent varier d'un modèle d'appareil à un autre.

- | | |
|--|---------------------------------|
| 1. Étagère à vin * | 6. Bac à légumes inférieur |
| 2. Clayettes en verre (optionnel avec clayettes en treillis métalliques) | 7. Pieds de mise à niveau |
| 3. Compartiment à légumes * | 8. Panier à bouteilles |
| 4. Compartiment fraîcheur * | 9. CustomFlex * |
| 5. Couverture inférieure du bac à légumes (Verre de sécurité*) | 10. CustomFlex avec couvercle * |
| | 11. Porte œufs |



DE

BRANDGEFAHR

Warnung; Brandgefahr / entflammbare
Materialien

Inhalt

BEVOR SIE DAS GERÄT BENUTZEN	24
Allgemeine Sicherheitshinweise	24
Sicherheits Information	28
Hinweise	28
Installation und Anschluss des Gerätes	29
Vor Inbetriebnahme	29
Informationen zur No-Frost-Technik	30
NUTZUNGSINFORMATIONEN	31
Display und Bedienfeld.....	31
Betrieb Ihres Gefriergeräts	31
Schnellgefrier-Funktion	31
Energiesparmodus	32
Режим на скрийнсейвър	32
Aktivieren der Kindersicherung	33
Deaktivieren der Kindersicherung	33
Funktion Alarm bei offener Tür	33
Tiefkühltemperatur einstellen	33
Hinweise zur Temperatureinstellung.....	34
Zubehör	35
Wenn Ihr Produkt mit dem Turboventilator ausgestattet ist.....	35
Extra-Kühlfach	35
Frischeregler	35
CustomFlex	36
EINLEGEN DER NAHRUNGSMITTEL.....	37
Kühlteil.....	37
REINIGEN UND WARTUNG.....	38
TRANSPORT UND UMSTELLUNG	39
Neupositionierung der Tür.....	39
BEVOR SIE DEN KUNDENDIENST RUFEN	40
Tipps zum Energiesparen.....	42
TEILE UND FÄCHER DES GERÄTES.....	43

BEVOR SIE DAS GERÄT BENUTZEN

Allgemeine Sicherheitshinweise

Bitte lesen Sie diese Gebrauchsanweisung sorgfältig durch.

! WARNUNG: Die Belüftungsöffnungen am Gerätegehäuse bzw. am Einbaugehäuse stets freihalten.

! WARNUNG: Den Abtauvorgang nicht mit mechanischen oder anderen Mitteln beschleunigen, die nicht vom Hersteller empfohlen wurden.

! WARNUNG: Keine elektrischen Geräte in den Lebensmittelfächern des Geräts verwenden, die nicht den Empfehlungen des Herstellers entsprechen.

! WARNUNG: Den Kühlmittelkreislauf nicht beschädigen.

! WARNUNG: Vergewissern Sie sich beim Aufstellen des Gerätes, dass das Netzkabel nicht eingeklemmt oder beschädigt wird.

! WARNUNG: Schließen Sie nicht mehrere tragbare Steckdosen oder Stromversorgungen hinten am Gerät an.

! WARNUNG: Um Gefahren durch mögliche Instabilität des Geräts zu vermeiden, ist es entsprechend Anweisungen zu fixieren.

⚠ Bei Geräten mit dem Kühlmittel R600a (siehe Typenschild des Kühlgeräts) ist beim Transport und beim Aufstellen darauf zu achten, dass die Kühlelemente nicht beschädigt werden. R600a ist ein umweltfreundliches, natürliches, jedoch explosives Gas. Wenn die Kühlelemente aufgrund von Beschädigungen undicht werden, das Gerät von offenem Feuer und Wärmequellen fernhalten und den Aufstellraum mehrere Minuten gut lüften.

- Beim Tragen und Aufstellen des Geräts den Kühlmittelkreislauf nicht beschädigen.

- Keine explosiven Gegenstände wie Spraydosen mit Treibgas im Gerät lagern.
- Das Gerät ist auf die Nutzung im Haushalt und in ähnlichen Umgebungen ausgelegt, z. B.:
 - Im Bereich von Personalküchen in Läden, Büros und anderen Arbeitsumgebungen.
 - In landwirtschaftlichen Betrieben, für Gäste in Hotels, Motels und anderen Wohnumgebungen.
 - In Pensionen und vergleichbaren Umgebungen.
 - Im Catering und ähnlichen Anwendungen außerhalb des Bereichs Handel.
- Wenn der Kühlschrankstecker nicht für die Steckdose geeignet ist, muss er vom Hersteller, von einem Servicebeauftragten oder einer vergleichbar qualifizierten Person ausgetauscht werden, um Gefährdungen zu vermeiden.
- Am Netzkabel Ihres Kühlschranks ist ein speziell geerdeter Stecker angebracht. Dieser Stecker sollte mit einer speziell geerdeten Steckdose von 16 Ampere oder 10 Ampere entsprechend dem Verkaufsland des Produktes verwendet werden. Falls sich keine derartige Steckdose in Ihrem Haushalt befindet, wenden Sie sich zum Nachrüsten bitte an einen autorisierten Elektriker.
- Das Gerät kann von Kindern ab 8 Jahren und von Menschen mit körperlichen, sensorischen oder mentalen Einschränkungen oder ohne Erfahrung und besondere Kenntnisse verwendet werden, sofern sie unter Aufsicht sind oder in die sichere Nutzung des Geräts eingewiesen wurden und die damit verbundenen Gefahren kennen. Das Gerät darf nicht als Kinderspielgerät verwendet werden. Kinder dürfen das Gerät nicht ohne Aufsicht reinigen oder warten.

- Kinder im Alter von 3 bis 8 Jahren dürfen Gegenstände in Kühlschränken einlagern und herausnehmen. Kinder dürfen keine Reinigung oder einfache Wartung des Gerätes durchführen. Sehr junge Kinder (0 bis 3 Jahre) dürfen das Gerät nicht verwenden. Junge Kinder (3 bis 8 Jahre) dürfen das Gerät zur Gewährleistung einer sicheren Nutzung nur bei kontinuierlicher Beaufsichtigung verwenden. Ältere Kinder (8 bis 14 Jahre) und gefährdete Personen können das Gerät sicher verwenden, sofern sie angemessen beaufsichtigt und in der Benutzung des Gerätes unterwiesen wurden. Stark gefährdeten Personen dürfen das Gerät zur Gewährleistung der Sicherheit nur bei kontinuierlicher Beaufsichtigung verwenden.
- Wenn das Netzkabel beschädigt ist, muss es vom Hersteller, einem Servicebeauftragten oder einer vergleichbar qualifizierten Person ausgetauscht werden, um Gefährdungen zu vermeiden.
- Das Gerät ist nicht für die Nutzung in Höhen über 2000 m ausgelegt.

Bitte beachten Sie zur Vermeidung einer Lebensmittelkontamination die folgenden Hinweise:

- Durch längeres Öffnen der Tür kann die Temperatur in den Fächern des Gerätes deutlich ansteigen.
- Reinigen Sie Flächen, die mit Lebensmitteln in Kontakt kommen, sowie erreichbare Ablaufsysteme regelmäßig.
- Bewahren Sie rohes Fleisch und Fisch in geeigneten Behältern im Kühlschrank auf, damit sie nicht mit anderen Lebensmitteln in Berührung kommen.
- Zwei-Sterne-Gefrierfächer eignen sich zur Aufbewahrung von Tiefkühlkost, zur Aufbewahrung und Herstellung von Eiscreme und zur Herstellung von Eiswürfeln.
- Ein-, Zwei- und Drei-Sterne-Gefrierfächer eignen sich nicht zum Einfrieren frischer Lebensmittel.

- Falls das Kühlgerät lange Zeit nicht verwendet wird, sollten Sie es abschalten, abtauen, reinigen, abtrocknen und die Tür offen lassen, damit sich kein Schimmel im Gerät bildet.

Kundendienst

- Wenden Sie sich zur Reparatur des Geräts an ein autorisiertes Servicezentrum. Verwenden Sie nur Original-Ersatzteile.
- Bitte beachten Sie, dass eine Eigenreparatur oder eine nicht fachgerechte Reparatur gefährlich sein und zum Erlöschen der Garantie führen kann.
- Die folgenden Ersatzteile werden noch 7 Jahre nach Auslauf des Modells verfügbar sein: Thermostate, Temperatursensoren, Leiterplatten, Leuchtmittel, Türgriffe, Türscharniere, Laden und Körbe.
- Bitte beachten Sie, dass einige dieser Ersatzteile nur für professionelle Werkstätten erhältlich sind und dass nicht alle Ersatzteile für alle Modelle gelten.
- Türdichtungen werden noch bis 10 Jahre nach der Einstellung des Modells erhältlich sein.

Sicherheits Information

- In dem Kühlschrank dürfen keine elektrischen Geräte benutzt werden.
 - Falls das Gerät einen alten Kühlschrank ersetzen soll, empfehlen wir als Sicherheitsvorkehrung, das Türschloß des alten Gerätes zu zerstören oder zu entfernen. Diese Maßnahme verhindert, daß spielende Kinder sich selbst darin einsperren.
 - Ältere Geräte enthalten Kühl- und Isolierungsgas, diese müssen ordnungsgemäß entsorgt werden. Zur Entsorgung eines Altgerätes sollten Sie sich einer fachkundigen Müllbeseitigungsstelle anvertrauen. Für weitere Fragen kontaktieren Sie Ihre lokale Behörde oder einen Fachhändler. Bitte stellen Sie sicher, daß die Rohrleitungen bis zur ordnungsgemäßen Entsorgung nicht beschädigt werden.
-  Fragen Sie bitte Ihre Stadtverwaltung über die Entsorgung von WEEE für Wiederverwendung, Recycling und Recovery-Zwecke.

WICHTIGER HINWEIS :

Um Betriebsstörungen zu vermeiden und mehr Freude an Ihrem Gerät zu haben, bitten wir Sie, vor Inbetriebnahme des Gerätes die Bedienungsanleitung aufmerksam durchzulesen. Der Hersteller übernimmt keine Garantie bei unsachgemäßer Installation und Bedienung des Gerätes.

Hinweise

- Zur Verhinderung von Brandgefahr oder Überhitzung dürfen keine Adapter oder Vielfachstecker benutzt werden.
- Schließen Sie keine alten, verbogenen Verlängerungskabel an das Gerät.
- Die Kabel nicht wickeln oder knicken.



- Wenn die Anschlußleitung dieses Gerätes beschädigt wird, muß sie durch den Hersteller oder seinen Kundendienst oder eine ähnlich qualifizierte Person ersetzt werden, um Gefährdungen zu vermeiden.
- Verbieten Sie Kindern mit dem Gerät zu spielen. Niemals auf dem Gerät sitzen oder sich an die schwingende Tür hängen.
- Den Kühlschrank nicht mit nassen Händen an das Stromnetz anschließen.
- Hochprozentige Alkoholika müssen gut verschlossen, senkrecht im Kühlteil aufbewahrt werden.



- Wenn die Tür des Kühlschranks geschlossen wird, bildet sich ein Vakuum. Warten Sie eine Minute, bevor Sie die Tür wieder öffnen.
- Mit dieser optionalen Einsatzmöglichkeit kann die Tür noch leichter geöffnet werden. Allerdings kommt es bei der Anwendung in diesem Bereich auch manchmal zu Kondensatbildung, die Sie leicht entfernen können.
- Verwenden Sie keine Steckeradapter.

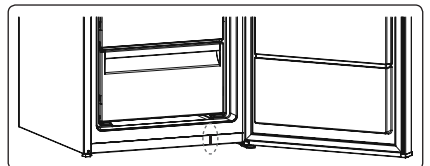

Installation und Anschluss des Gerätes

- Der Kühlschrank wird am Stromnetz mit 220-240V~ 50 Hz angeschlossen.
- Bevor Sie das Gerät an das Stromnetz anschließen, überprüfen Sie die Stromart und Spannung am Aufstellort mit den Angaben auf dem Typenschild des Gerätes.
- Nach dem Transport Gerät 3 Stunden stehen lassen, erst dann über eine vorschriftsmäßige geerdete Schutzkontakt-Steckdose anschließen. Ist die Steckdose nicht geerdet, muss das Gerät von einem Elektriker angeschlossen werden.
- Der Hersteller ist nicht für die unsachgemäße Installation oder Bedienerfehler verantwortlich.
- Der Kühlschrank darf weder der direkten Sonneneinstrahlung, noch anderen thermischen Einflüssen ausgesetzt werden.
- Das Gerät darf nicht im Freien stehen.
- Stellen sie das Gerät nicht in die Nähe von Wärmequellen. Ist dies unvermeidbar, halten Sie den Mindestabstand von 50 cm zu Heizkörpern, Gas- oder Kohleöfen und 5 cm zu Elektroöfen ein. Die notwendige Luftzirkulation darf nicht beeinträchtigt werden.
- Der Abstand zur Decke muß mind. 15 cm betragen.
- Stellen Sie keine schweren oder viele Gegenstände auf das Gerät.
- Stellen Sie das Gerät neben einen anderen Kühlschrank oder Gefriertruhe, muss zur Vermeidung einer Kondensation ein Abstand von 2 cm eingehalten werden.
- Montieren Sie das Plastikdistanzstück (Teil mit schwarzen Rippen an der Rückseite), indem Sie es um 90° drehen. Dies verhindert, dass der Kondensator die Wand berührt.
- Der Gefrierschranks in einem Abstand von maximal 75 mm an eine Wand gestellt werden.
- Montieren Sie die Wandabstandhalter am oberen Teil des Kondensators (Riffelblech auf der Rückseite). Diese vermeiden ein Anlehnen des Gerätes an der Wand.
- Der Kühlschrank ist stabil und waagrecht auf den Boden zu stellen. Durch die zwei vorderen verstellbaren Füße kann das Gerät waagrecht ausgerichtet werden.
- Zur regelmäßigen Reinigung eignet sich lauwarmes Wasser mit einem leicht desinfizierendem Reinigungsmittel (Handspülmittel). Das Gehäuse und Zubehör separat mit Seifenwasser reinigen. Die getrockneten Zubehöerteile wieder in das Gerät einsetzen.

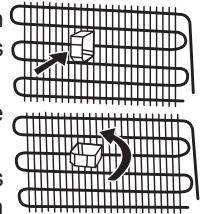

Vor Inbetriebnahme

- Bevor Sie das Gerät anschließen, sollten Sie das Gerät nach dem Transport 3 Stunden stehen lassen. Dies ist wichtig für eine einwandfreie Funktion.
- Nach der ersten Inbetriebnahme kann ein Geruch entstehen. Sobald die Kühlung beginnt, verschwindet der Geruch.

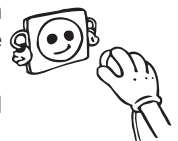

Informationen zur No-Frost-Technik

Der Betrieb von No-Frost-Kühlgeräten unterscheidet sich grundlegend von anderen statischen Kühlgeräten.

In normalen Kühlgeräten gefriert die Feuchtigkeit hinter dem Luftkanal, die bei Öffnen der Tür in das Kühlgerät eintritt, sowie die Feuchtigkeit der Lebensmittel selbst. Um Frost und Eis hinter dem Luftkanal abzutauen, sollten Sie das Kühlgerät regelmäßig abschalten und alle Lebensmittel herausnehmen und separat kühlen. Dies ist bei Kühlgeräten mit No-Frost-Technik völlig anders. Trockene und kalte Luft wird gleichmäßig von mehreren Stellen aus über ein Gebläse in den Kühlbereich geblasen. Die kalte Luft wird dadurch gleichmäßig zwischen den Ablagen verteilt und kühlt Lebensmittel ebenso gleichmäßig, womit Feuchtigkeit und Vereisen verhindert wird. Daher bietet Ihnen ein Kühlgerät mit No-Frost-Technik neben seinem großen Fassungsvermögen und eleganten Stil auch eine leichtere Nutzung.

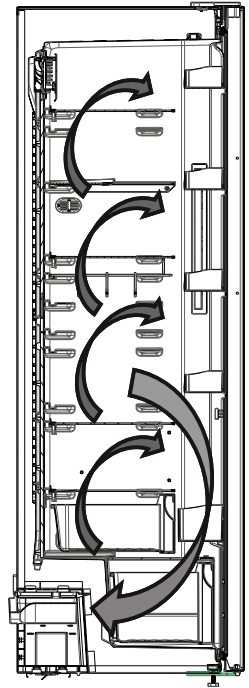

NUTZUNGSINFORMATIONEN

Display und Bedienfeld

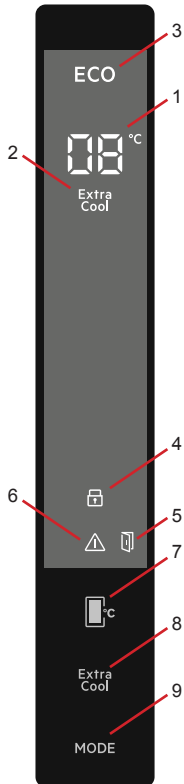

- 1- Temperatureinstellungsanzeige des Gefrierbereichs
- 2- Schnellgefrieranzeige
- 3- Energiesparmodus-Symbol
- 4- Kindersicherung-Symbol
- 5- Funktion Alarm bei offener Tür
- 6- Alarm-/Kundendienstsymbol
- 7- Ermöglicht die Änderung der Temperaturwerte des Gefrierfachs. Die Temperatur des Gefrierfachs kann auf -16, -18, -20, -22 oder -24 °C eingestellt werden.
- 8- Tiefkühltemperatureinstelltaste
- 9- Modustaste zum Aktivieren des Energiesparmodus

Betrieb Ihres Gefriergeräts

Schnellgefrier-Funktion

Anleitung

- Drücken Sie die Super-Taste, um das Schnellgefriersymbol zu aktivieren.
- Wird der Schnellgefriermodus (Sf) aktiviert, ertönt ein akustisches Signal.
- Nach Auswahl dieses Modus wird der vor der Funktionsaktivierung festgelegte Temperaturwert am Display des Gefrierschranks angezeigt.

Im Modus:

- Der Energiesparmodus kann nicht aktiviert werden.
- Sie können erneut die Tiefkühltemperatureinstelltaste oder die Super-Taste betätigen, um die Schnellgefrier-Funktion wieder zu deaktivieren.

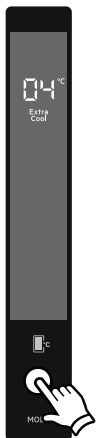

HINWEIS:

- Welche Menge frischer Lebensmittel Sie maximal (in kg) innerhalb 24 Stunden einfrieren können, ist am Typenschild angegeben.
- Schalten Sie für optimale Leistung und Nutzung der Maximalkapazität des Gefrierschranks den Schnellgefrier-Modus schon drei Stunden vor Einladen der frischen Lebensmittel ein.
- Nach Ablauf dieser Zeit meldet der Gefrierschrank mit einem akustischen Signal, dass er bereit ist.

HINWEIS: Die Schnellgefrier-Funktion wird automatisch nach 24 Stunden deaktiviert oder wenn die Temperatur am Sensor $-32\text{ }^{\circ}\text{C}$ unterschreitet.

Energiesparmodus

Anleitung

- Drücken und halten Sie die Modustaste gedrückt, bis das Energiesparmodus-Symbol angezeigt wird.
- Wenn Sie dann innerhalb 1 Sekunde keine weitere Taste betätigen, blinkt das Energiesparmodus-Symbol 3 mal und ertönt ein akustisches Signal.
- Solange der Energiesparmodus aktiviert ist, erscheint ein „E“ auf der Temperaturanzeige am Tiefkühlfach.

Im Modus:

- Die Schnellgefrier-Funktion kann aktiviert werden. In diesem Fall wird der Energiesparmodus automatisch abgebrochen und der ausgewählte Modus aktiviert.
- Wenn Sie nach Betätigen der Modustaste innerhalb 1 Sekunde keine weitere Taste betätigen, wird dieser Modus abgebrochen.

Режим на скрийнсейвър

Предназначение

Този режим спестява енергия, като изключва осветлението на контролния панел, когато панелът остане неактивен.

Как да го използваме

- Режимът за скрийнсейвър ще се активира автоматично след 30 секунди.
- Ако натиснете бутон при загасени светлини на контролния панел, текущите настройки се показват на дисплея, за да можете да направите желаните промени.
- Ако не откажете режима за скрийнсейвър или не натиснете бутон в продължение на 30 секунди, светлините на контролния панел ще изгаснат отново.

За деактивиране на режима за скрийнсейвър,

- За да изключите режима за скрийнсейвър, първо трябва да натиснете бутон, за да активирате бутоните, и след това да натиснете и задържите бутон за режим за 3 секунди.
- За да активирате режима за скрийнсейвър, трябва да натиснете бутон за режим едновременно за 3 секунди
- За да изключите режима за скрийнсейвър, отново натиснете и задържете бутон за режим за 3 секунди.



Aktivieren der Kindersicherung

Zweck der Funktion:

- Um zu verhindern, dass Kinder mit den Tasten spielen und Einstellungen ändern, die Sie vorgenommen haben, ist das Gerät mit einer Kindersicherung ausgestattet.

Aktivieren der Kindersicherung

- Betätigen Sie die Super- und Gefrierschrank-Temperatureinstelltasten 5 Sekunden lang.
- Nach Aktivieren der Kindersicherung erscheint ein Schloßsymbol auf dem Display.

Deaktivieren der Kindersicherung

- Betätigen Sie die Super- und Gefrierschrank-Temperatureinstelltasten 5 Sekunden lang.

Funktion Alarm bei offener Tür

Falls die Tür des Kühlbereichs länger als 2 Minuten offen ist, gibt das Gerät zwei Signaltöne aus und leuchtet das Tür-offen-Symbol auf.

Tiefkühltemperatur einstellen

- Die Temperatur des Gefrierfachs ist anfänglich auf -18 °C eingestellt.
- Betätigen Sie Tiefkühltemperatur-Einstelltaste einmal.
- Nach der ersten Betätigung dieser Taste wird blinkend der neueste Wert der Tiefkühlfachtemperatur angezeigt.
- Jedes Mal, wenn Sie diese Taste erneut betätigen, wird ein niedrigerer Wert eingestellt (-16 °C , -18 °C , -20 °C , -22 °C , -24 °C).
- Wenn Sie die Taste nun noch einmal drücken, beginnt die Einstellung erneut bei -16 °C .
- Der hier vor Aktivieren der Schnellgefrier- oder Energiesparfunktion eingestellte Temperaturwert wird wieder aufgerufen, wenn diese Modi abgeschlossen oder abgeschaltet werden. Dann arbeitet der Gefrierschrank wieder mit der hier eingestellten Gefriertemperatur.

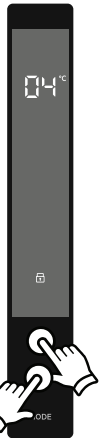

Empfohlene Temperatureinstellung je nach zu kühlenden Lebensmitteln

Moment der Einstellung	Temperaturen je nach Situation:
Wenn nur wenige Lebensmittel aufbewahrt werden	-16 °C, -17 °C
Bei normaler Befüllung	-18 °C, -19 °C, -20 °C, -21 °C
Wenn die Kühltruhe fast voll ist	-22 °C, -23 °C, -24 °C

Hinweise zur Temperatureinstellung

- Gehen Sie erst zu einer anderen Einstellung über, wenn die vorherige abgeschlossen ist.
- Für die Temperatureinstellung ist zu beachten, wie oft die Tiefkühlbereich-Tür geöffnet und geschlossen wird, wie viele Lebensmittel darin gelagert sind, und wie hoch die Umgebungstemperatur im Aufstellbereich des Gerätes ist.
- Je nach Umgebungstemperatur muss Ihr Gefrierschrank 24 Stunden ununterbrochen arbeiten, um nach dem ersten Einschalten komplett herunterzukühlen.
- Öffnen Sie in dieser Zeit die Türen des Gefrierschrank nicht oft und überfüllen ihn nicht.
- Zur Vermeidung von Schäden am Kompressor durch kurzzeitige Unterbrechungen der Stromversorgung ist dieser mit einer 5-minütigen Verzögerung der Wiedereinschaltung ausgestattet. D.h., Ihr Gefrierschrank springt erst nach 5 Minuten wieder an.
- Ihr Gefriergerät wurde für eine Nutzung in den Umgebungstemperaturen entwickelt, die der auf dem Etikett angegebenen Klimaklasse entsprechen. Bei Einsatz des Gefrierschranks in Umgebungen mit davon abweichenden Temperaturen wird kein wirklich effizienter Kühlbetrieb erreicht.
- Ihr Gefrierschrank ist für den Einsatz in einem Temperaturbereich zwischen 10 und 43 °C vorgesehen.

Klimaklasse	Umgebungstemperatur °C
T	16 - 43 °C
ST	16 - 38 °C
N	16 - 32 °C
SN	10 - 32 °C
T/SN	10 - 43°C

Zubehör

Wenn Ihr Produkt mit dem Turboventilator ausgestattet ist

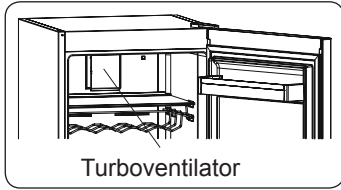

Blockieren Sie nicht die Luuffein- und -auslässe durch eingelagerte Nahrungsmittel. Dies würde die vom Turboventilator bereitgestellte Luftzirkulation beeinträchtigen.

Extra-Kühlfach (Bei Bestimmten Modellen)

Ideal zur Erhaltung des Geschmacks und der Textur von frischem Fleisch und Käse. Die ausziehbare Schublade gewährleistet dank der aktiven Kaltluftzirkulation eine Umgebung mit einer niedrigeren Temperatur als im Rest des Kühlschranks.

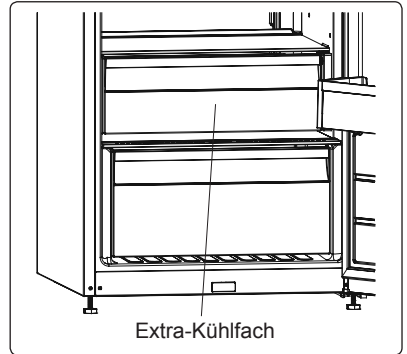

Frisheregler (bei bestimmten Modellen)

Bei vollem Gemüsefach sollte der Frisheregler vorne am Gemüsefach geöffnet werden. So kann die Luft und die Feuchtigkeit im Gemüsefach reguliert werden, um die Haltbarkeit der Lebensmittel im Fach zu verlängern. Wenn sich Kondenswasser am Glasablagefach bildet, muss der Frisheregler hinter dem Fach geöffnet werden.

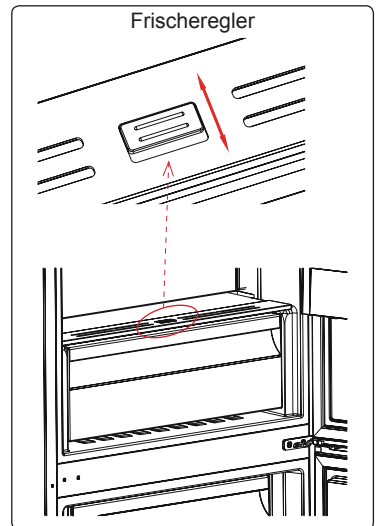

CustomFlex

CustomFlex® gibt Ihnen große Freiheit zur persönlichen Einrichtung des Stauraums in Ihrem Kühlschrank. In der Tür befinden sich ein Der Deckel des CustomFlex-Aufbewahrungsbehälters wird durch Ziehen in Pfeilrichtung geöffnet, sowie mehrere mobile Behälter, so dass Sie diesen Raum ganz auf Ihre Bedürfnisse abstimmen können. Die Behälter sind sogar herausnehmbar, so dass Sie sie für leichten Zugang aus dem Kühlschrank entnehmen können.

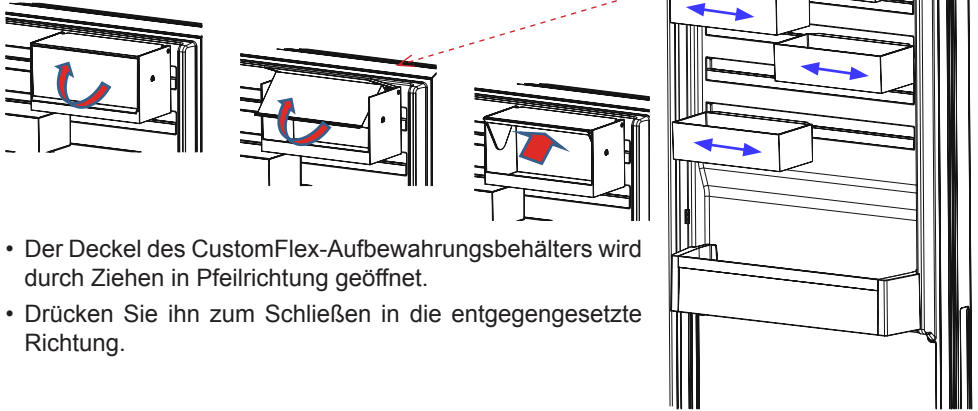

- Der Deckel des CustomFlex-Aufbewahrungsbehälters wird durch Ziehen in Pfeilrichtung geöffnet.
- Drücken Sie ihn zum Schließen in die entgegengesetzte Richtung.

Die Darstellungen und Beschreibungen im Abschnitt über Zubehör können je nach Modell von Ihrem Gerät abweichen.

EINLEGEN DER NAHRUNGSMITTEL

Kühlteil

- Bewahren Sie Flüssigkeiten stets in verschlossenen Behältern im Kühlschrank auf, um Feuchtigkeit und die daraus entstehende Bildung von Reif zu vermeiden. Reif konzentriert sich an den kühlfsten Stellen, an denen die Flüssigkeit verdunstet, und im Lauf der Zeit muss das Gerät immer häufiger abgetaut werden.
- Stellen Sie keinesfalls warme Lebensmittel in den Kühlschrank. Warme Lebensmittel müssen zunächst bei Raumtemperatur abgekühlt werden und dann so im Kühlteil angeordnet werden, dass eine ausreichende Luftzirkulation gewährleistet ist.
- Achten Sie darauf, dass das Kühlgut nicht die Geräterückwand berührt, da sich Reif bildet und die Verpackung an der Rückwand haften bleibt. Öffnen Sie die Kühlschranktür nicht zu häufig.
- Es empfiehlt sich, Fleisch und rohen Fisch locker einzuschlagen und auf dem Glasfachboden direkt über der Gemüsebox zu lagern. Hier bieten sich aufgrund der kühleren Luft die besten Lagerbedingungen dafür.
- Bewahren Sie loses Obst und Gemüse in den Gemüsefächern auf.
- Obst und Gemüse sollte getrennt gelagert werden, damit ethylenempfindliche Gemüsesorten (grüne Blätter, Brokkoli, Karotten usw.) nicht durch ethylenausscheidendes Obst (Bananen, Pfirsiche, Aprikosen, Feigen usw.) angegriffen werden.
- Legen Sie kein feuchtes Gemüse in den Kühlschrank.
- Die Lagerdauer für Lebensmittel hängt zum einen von der Anfangsqualität des Produkts ab. Zum anderen ist aber auch eine ununterbrochene Kühlkette vor der Einlagerung im Kühlschrank ein wichtiges Kriterium.
- Um Verunreinigungen zwischen verschiedenen Lebensmitteln zu vermeiden, lagern Sie Fleischprodukte nicht zusammen mit Obst und Gemüse ein. Das aus dem Fleisch austretende Wasser kann andere Produkte im Kühlschrank verderben. Verpacken Sie Fleischprodukte deshalb immer gut und wischen Sie ausgetretene Flüssigkeiten auf den Fachböden ab.
- Legen Sie keine Lebensmittel vor den Luftkanälen ab.
- Verbrauchen Sie abgepackte Lebensmittel vor dem empfohlenen Mindesthaltbarkeitsdatum.



HINWEIS: Kartoffeln, Zwiebeln und Knoblauch sollten nicht im Kühlschrank aufbewahrt werden.

In der folgenden Tabelle sind die wichtigsten Lebensmittelgruppen und die jeweils beste Aufbewahrungsart und -dauer im Kühlteil aufgeführt.

Lebensmittel	Maximale Lagerdauer	Lagerart und -ort
Obst und Gemüse	1 Woche	Gemüsebox
Fleisch und Fisch	2 - 3 Tage	In Kunststoffolie oder -beutel oder im Fleischbehälter auf dem Glasfachboden lagern
Käse	3 - 4 Tage	Im dafür vorgesehenen Türfach
Butter und Margarine	1 Woche	Im dafür vorgesehenen Türfach
Flaschenprodukte, z. B. Milch und Joghurt	Bis zum vom Hersteller angegebenen Ablaufdatum	Im dafür vorgesehenen Türfach
Eier	1 Monat	Im dafür vorgesehenen Eierfach
Gekochte Lebensmittel	2 Tage	Alle Ablagefächer

REINIGEN UND WARTUNG

- Ziehen Sie vor der Reinigung unbedingt den Netzstecker.

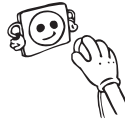

- Waschen Sie den Kühlschrank nicht mit fließendem Wasser.

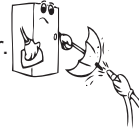

- Sie können die Innen- und Außenflächen mit einem weichen Tuch oder einem Schwamm mit warmem Seifenwasser abwischen.

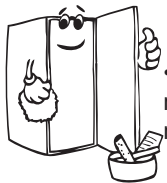

- Nehmen Sie die Innenteile einzeln heraus und reinigen Sie sie mit Seifenwasser. Waschen Sie diese nicht im Geschirrspüler.



- Verwenden Sie keine brennbaren, explosiven oder ätzenden Materialien wie Verdüner, Benzin oder Säure zur Reinigung.

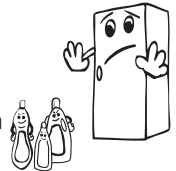

- Der Kondensator (der hintere Teil mit schwarzen Flügeln) sollte mit einem Staubsauger oder einer trockenen Bürste mindestens einmal im Jahr gereinigt werden. Dies unterstützt einen effizienten Betrieb des Kühlschranks und hilft Ihnen beim Energiesparen

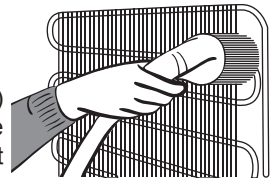

LED-Beleuchtung auswechseln

Falls Ihr Kühlschrank eine LED-Beleuchtung hat, wenden Sie sich an den Helpdesk, da sie nur von autorisiertem Personal ausgewechselt werden sollte.

TRANSPORT UND UMSTELLUNG

- Die Originalverpackung inkl. Schaumteile kann für zukünftige Transporte aufbewahrt werden (optional).
- Bei erneutem Transportieren des Geräts sollten Sie es mit dickem Verpackungsmaterial, Bändern oder starken Seilen umwickeln und den Transporthinweisen auf der Verpackung folgen.
- Nehmen Sie zuerst alle beweglichen Teile aus dem Gefrierschrank heraus (Regale, Zubehör, Crisper etc.) oder kleben Sie sie im Inneren fest, um sie vor Schlägen beim Transport zu schützen

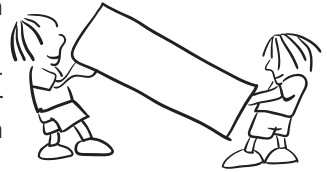

Tragen Sie Ihr Kühlschrank in aufrechter Position.

Neupositionierung der Tür

- Es ist nicht möglich, die Öffnungsrichtung Ihrer Kühlschranktür zu ändern, wenn die Türgriffe an Ihrem Kühlschrank von der Vorderfläche der Tür installiert sind.
- Es ist möglich, die Öffnungsrichtung der Tür auf Modellen ohne Griffe zu ändern.
- Wenn die Türöffnungsrichtung Ihres Kühlschranks geändert werden kann, sollten Sie sich an den nächsten autorisierten Kundendienst wenden, um die Öffnungsrichtung zu ändern

BEVOR SIE DEN KUNDENDIENST RUFEN

Prüfalarm

Ihr Kühlschrank warnt Sie, wenn Kühltemperatur falsch ist oder wenn im Gerät eine Störung aufgetreten ist. Die Warnziffern werden in der Kühlanzeige angezeigt.

Fehlercode	Bedeutung	Ursache	Lösung
[Sr]	Fehlerwarnungen	Werden angezeigt, wenn eines oder mehrere Fächer des Gefriergeräts versagen oder ein Problem im Kühlsystem vorliegt.	Bitte wenden Sie sich dann sofort an den Kundendienst.
[Sr] blinkt auf der Einstelltemperaturanzeige des Gefrierschranks	Der Gefrierbereich wird nicht kalt genug.	Diese Warnung wird angezeigt, wenn die Stromversorgung längere Zeit unterbrochen war und wenn der Gefrierschrank zum ersten Mal betrieben wird.	<ul style="list-style-type: none"> - Sind die tiefgekühlten Lebensmittel in dieser Zeit aufgetaut, nehmen Sie sie heraus und verbrauchen Sie sie so schnell wie möglich. Frieren Sie sie nicht erneut ein, da sie dadurch verderben könnten. - Stellen Sie die Temperatureinstellung allmählich auf die gewünschte Temperatur ein oder schalten Sie das Gerät in den Schnellgefrier-Modus. - Füllen Sie keine Lebensmittel in das Gerät, bis das Problem nicht gelöst ist.
[--] wird statt dem Tiefkühl-Einstellwert angezeigt	Unterspannungswarnung	Das Gefriergerät schaltet in den Standby-Modus, wenn die Spannungsversorgung 170 Volt unterschreitet.	Dadurch wird verhindert, dass der Kompressor aufgrund zu niedriger Spannung beschädigt wird. Der Gefrierschrank schaltet automatisch wieder ein, wenn die erforderliche Spannung wieder hergestellt ist.

Das Gerät läuft nicht

- Ist es ein Stromausfall?
- Ist der Stecker richtig in die Dose eingesteckt?
- Ist die Sicherung der Steckdose, in die der Stecker eingesteckt ist, oder die Hauptsicherung durchgebrannt?

- Ist die Steckdose defekt? Um die zu überprüfen, stecken Sie den Kühlschrank in eine als funktionierend bekannte Steckdose ein.

Eine Temperaturerhöhung kann verursacht werden durch:

- Häufiges Öffnen der Tür für einen längeren Zeitraum
- Befüllen mit großen Mengen warmer Lebensmittel
- Hohe Umgebungstemperatur
- Eine Störung im Gerät

Wenn Ihr Kühlschrank zu laut läuft

Kompressorgeräusch

Normales Motorgeräusch Dieses Geräusch bedeutet, dass der Kompressor normal arbeitet. Nach dem Einschalten kann der Kompressor für kurze Zeit etwas lauter sein.

Blubberndes Geräusch und Plätschern:

Dieses Geräusch wird durch das durch die Röhren des Geräts fließende Kältemittel verursacht.

Luftblasgeräusch:

Normales Ventilatorgeräusch Dieses Geräusch tritt beim normalen Betrieb des Kühlschranks wegen der Luftzirkulation auf.

Wenn sich im Kühlschrank Feuchtigkeit bildet:

- Sind alle Lebensmittel ordentlich verpackt? Wurden die Behälter, bevor sie in den Kühlschrank gestellt wurden, abgetrocknet.
- Wurde die Kühlschranktür häufig geöffnet? Wenn die Tür geöffnet ist, dringt die Luftfeuchtigkeit des Raums in den Kühlschrank. Die Feuchtigkeit bildet sich rascher, wenn Sie die Tür häufig öffnen, insbesondere dann, wenn die Luftfeuchtigkeit im Raum hoch ist.
- Die Bildung von Wassertropfen an der Rückwand nach dem automatischen Abtauen ist normal. (Bei Sandmodellen)

Wenn die Tür nicht richtig geöffnet oder geschlossen werden kann:

- Verhindern Lebensmittelverpackungen, dass die Tür geschlossen werden kann?
- Sind die Türfächer, Regale und Schubladen ordentlich angebracht?
- Sind die Türscharniere gebrochen oder verschlissen?
- Steht Ihr Kühlschrank in der Waage?

Empfehlungen

- Das von Ihnen erworbene Gerät ist nur für die Anwendung im Privathaushalt und die angegebenen Zwecke vorgesehen. Es ist nicht für die kommerzielle oder allgemeine Verwendung geeignet. Wenn der Verbraucher das Gerät in einer Weise verwendet, die nicht mit diesen Angaben übereinstimmen, weisen wir ausdrücklich darauf hin, dass der Hersteller und der Händler nicht für Reparaturen oder Schäden innerhalb der Garantiezeit aufkommen muss.
- Im Falle eines Stromausfalls ziehen Sie bitte den Gerätenetzstecker. Hierdurch werden Schäden am Kompressor verhindert. Sie sollten das Einstecken, nach dem die Stromversorgung wiederhergestellt ist, um 5-10 Minuten verzögern. Hierdurch werden Schäden an den Bauteilen verhindert.

- Die Kühleinheit Ihres Kühlschranks ist hinter der Rückwand verborgen. Daher können sich Wassertropfen oder Eis auf der Rückseite Ihres Kühlschranks wegen des Betriebs des Kompressors in festgelegte Intervallen bilden. Das ist normal. Der Kühlschrank muss, es sei denn, die Eisbildung ist massiv, nicht abgetaut werden.
- Wenn Sie den Kühlschrank für einen längeren Zeitraum nicht verwenden (z. B. während des Sommerurlaubs) sollten Sie ihn ausstecken. Reinigen Sie Ihren Kühlschrank wie im Kapitel "Reinigen" beschrieben und lassen die Tür offen, um die Entwicklung von Feuchtigkeit und Gerüchen zu verhindern.
- Wenn das Problem nach Befolgung aller obigen Anweisungen weiter besteht, setzen Sie sich bitte mit einem autorisierten Kundendienst in Verbindung.

Tipps zum Energiesparen

1. Stellen Sie das Gerät in einem kühlen, gut belüfteten Raum auf. Vermeiden Sie aber direktes Sonnenlicht oder Wärmequellen (Heizkörper, Herd usw.). Verwenden Sie ggf. eine Isolierplatte.
2. Lassen Sie warme Speisen und Getränke abkühlen, bevor Sie sie in den Kühlschrank legen.
3. Decken Sie Getränke und flüssige Nahrungsmittel zu. Andernfalls steigt die Feuchtigkeit im Gerät an. Dadurch muss die Betriebszeit erhöht werden. Außerdem wird dadurch die Geruchsbildung oder Geschmacksübertragung verhindert.
4. Öffnen Sie die Kühlschranktüren immer nur möglichst kurz.
5. Halten Sie alle Abdeckungen der unterschiedlichen Temperaturzonen im Gerät geschlossen (Crisper, Frischeteil usw.)
6. Die Türdichtung muss sauber und elastisch sein. Tauschen Sie beschädigte Dichtungen aus.
7. Die Funktion Öko-Modus bzw. die Standardeinstellung konserviert frische Lebensmittel und spart gleichzeitig Energie.
8. Fach für frische Lebensmittel (Kühlschrank): Die effizienteste Nutzung der Energie wird in der Konfiguration mit den Schubladen im unteren Teil des Geräts und gleichmäßig verteilten Regalen gewährleistet.

TEILE UND FÄCHER DES GERÄTES

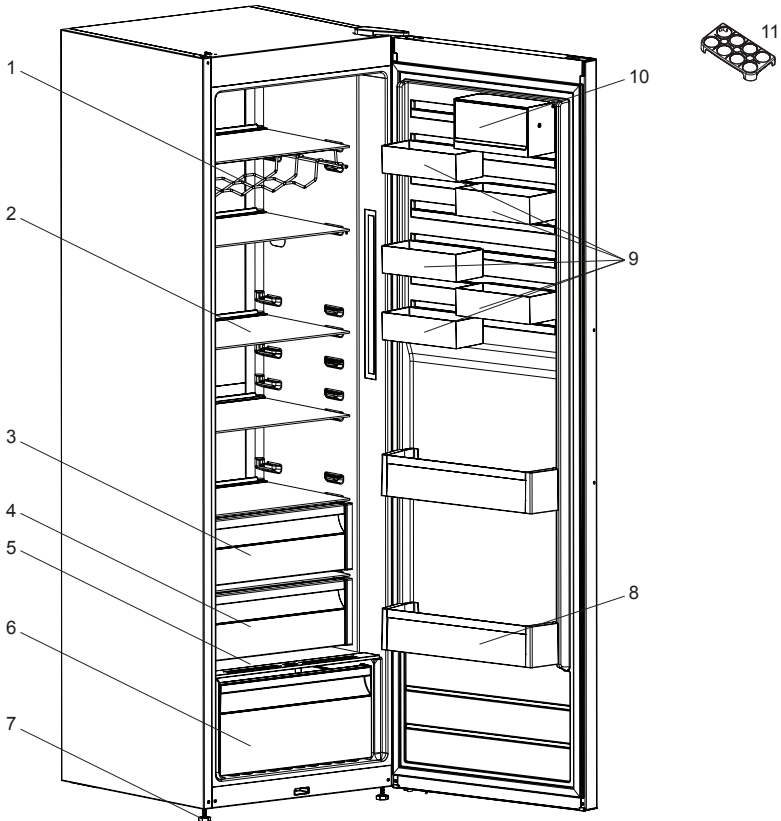

Diese Abbildung wurde für Informationszwecke gezeichnet, um die verschiedenen Bestandteile und das Zubehör im Kühlschrank zu zeigen. Die Bestandteile können sich je nach Gerätemodell unterscheiden.

- | | |
|--|-----------------------------|
| 1) Weinregal * | 7) Ausgleichsfüße* |
| 2) Obere Gemüsefach-Abdeckung | 8) Flaschenregal |
| 3) Obere Gemüsefach-Abdeckung * | 9) CustomFlex * |
| 4) Oberes Gemüsefach (Optional) * | 10) CustomFlex mit Deckel * |
| 5) Untere Gemüsefach-Abdeckung
(Sicherheitsglas*) | 11) Ei-Halter |
| 6) Unteres Gemüsefach | |

*(Bei einigen Modellen)



BG

ПОЖАР

Предупреждение; Риск от пожар/запалими материали

СЪДЪРЖАНИЕ

ПРЕДИ УПОТРЕБА НА УРЕДА	46
Инструкция за сигурност	50
Препоръки	50
Предупреждения за безопасност	51
Инсталация и включване на уреда	51
Преди да използвате хладилника	52
Информация за технологията на саморазмразяване	52
РАЗЛИЧНИТЕ ФУНКЦИИ И ВЪЗМОЖНОСТИ	53
Дисплей и панел за управление	53
Работа с хладилника	53
Режим „Икономичен“	54
Режим за скрийнсейвър	54
Активиране на защитата за деца	54
Функция за алармиране при отворена врата	55
Температурни настройки на хладилника	55
Предупреждения относно температурните настройки	56
Ако уредът е оборудван с турбо вентилатор	56
Отделение за екстра замразяване	57
ПОДРЕЖДАНЕ НА ХРАНАТА В УРЕДА	59
ПОЧИСТВАНЕ И ПОДДЪРЖАНЕ	60
ТРАНСПОРТИРАНЕ И ПРОМЯНА В ИНСТАЛАЦИОННАТА ПОЗИЦИЯ .	61
Промяна в посоката на отваряне на вратата	61
ПРЕДИ ДА СЕ ОБАДИТЕ НА СЕРВИЗНАТА БАЗА	62
ЧАСТИТЕ НА УРЕДА И ОТДЕЛЕНИЯТА	64

Общи предупреждения

 **ВНИМАНИЕ:** Погрижете се вентилационните отвори около уреда или във вградената структура да не са преградени.

 **ВНИМАНИЕ:** Не използвайте механични устройства или други средства за ускоряване процеса на размразяване, различни от тези препоръчани от производителя.

 **ВНИМАНИЕ:** Не използвайте електрически уреди в отделенията за съхранение на храна, освен ако не са от препоръчван от производителя тип.

 **ВНИМАНИЕ:** Не повреждайте веригата за хладилен агент.

 **ВНИМАНИЕ:** Когато поставяте уреда, се уверете се, че захранващият кабел не е притиснат или повреден.

 **ВНИМАНИЕ:** Не поставяйте много портативни гнезда или портативни захранващи устройства на задната страна на устройството.

 **ВНИМАНИЕ:** За да избегнете опасности поради нестабилност на уреда, той трябва да бъде фиксиран в съответствие с инструкциите.

 Ако уредът ви използва R600a като охлаждащ агент, това ще бъде отбелязано върху стикера - бъдете внимателни при транспорт и монтаж, за да не повредите елементите на охладителя. Въпреки, че R600a е екологичен и естествен газ, той може да бъде взривоопасен в случай на течове поради повреда на елементите на охладителя. Хладилникът трябва да бъде далеч от открит пламък или източници на топлина, като проветрявате мястото, където е разположен хладилника.

- Докато позиционирате хладилника, не повреждайте газовата верига на охладителя.
- Не съхранявайте в този уред експлозивни субстанции като аерозолни контейнери с възпламенимо вещество.

- Този уред е предназначен за ползване в домакинството и при подобни приложения като;
 - кухненски участъци в магазини, офиси и други работни среди
 - ферми и други от клиенти в хотели, мотели и други среди от жилищен тип
 - места, предлагащи легло и закуска;
 - кетъринг и подобни приложения, без отдаване под наем
- Ако контакта не съвпада с щепсела на уреда, той трябва да бъде сменен от производителя, негов сервизен агент или подобно квалифицирано лице с оглед избягване на опасности.
- Специално заземен проводник е свързан към захранващия кабел на хладилника. Този проводник трябва да се използва със специално заземен контакт 16 ампера или 10 ампера според държавата, в която продуктът ще се продава. Ако в къщата няма такъв контакт, моля, нека упълномощен електротехник монтира такъв.
- Този уред може да бъде използван от деца над 8 години и лица с ограничени физически, сензорни или умствени способности или такива без необходимия опит и познания, ако същите са надзиравани или инструктирани относно употребата на уреда по безопасен начин и са наясно със свързаният риск. Децата не трябва да си играят с уреда. Почистването и поддръжката на уреда не бива да се извършва от деца без надзора на възрастен.
- Хладилните уреди могат да се зареждат и разтоварват от деца на възраст от 3 до 8 години. Уредите не може да се почистват или поддържат от деца, уредите не може да се използват от много малки деца (възраст 0-3 години), малките деца (възраст 3-8 години) не може да използват безопасно уредите, освен ако не го правят под наблюдението на възрастен, по-големи деца (възраст

8-14 години) и лица с увреждания могат да използват уредите безопасно след като са получили подходящото наблюдение или указания относно употребата на дадения уред. Лица със сериозни увреждания не могат да използват уредите безопасно, освен ако не им бъде осигурено продължително наблюдение.

- Ако охранващият кабел е повреден, той трябва да бъде сменен от производителя, негови представители по поддръжката, или лица с подобен опит и квалификация, за избягване на рискове.
- Този уред не е предназначен за използване на височини над 2000 м.

С оглед избягване на замърсяването на храната, моля, спазвайте следните указания:

- Отварянето на вратата за продължителни периоди от време може да доведе до значително увеличаване на температурата в отделенията на уреда.
- Почиствайте редовно повърхностите, които влизат в контакт с храна и достъпни дренажни системи.
- Съхранявайте суровите месо и риба в подходящи контейнери в хладилника, за да не бъдат в контакт с или да капят върху други храни.
- Отделенията за замразяване с две звезди са подходящи за съхранение на предварително замразени храни, сладолед и за правене на лед.
- Отделенията с една, две и три звезди не са подходящи за замразяване на пресни храни.
- Ако хладилният уред ще бъде оставен празен за дълго, трябва да го изключите, размразите, почистите, подсушите и да оставите вратата отворена, за да предотвратите образуване на плесен в уреда.

Сервизно обслужване

- За да ремонтирате уреда, се свържете с оторизирания сервизен център. Използвайте само оригинални резервни части.
- Имайте предвид, че ремонтите от потребителя или непрофесионалните ремонти може да имат последствия за безопасността и може да направят гаранцията невалидна.
- Следните резервни части ще са налични за 7 години след приключване на производството на модела: термостат, температурен сензор, печатни платки, светлинни източници, дръжки на врати, панти на врати, поставки и кошове.
- Имайте предвид, че някои от тези резервни части са налични само за професионални доставчици на ремонтни услуги и не всички резервни части се отнасят за всички модели.
- Уплътнения на вратите ще са налични за 10 години след приключване на производството на модела.

Инструкция за сигурност

- **Предупреждение:** Оставете място за вентилационните отвори на уреда.
- Не използвайте механични приспособления за ускоряване на размразяването.
- Не използвайте електрически уреди във хладилната или фризерната камера на уреда.
- Ако сменят стар уред с ключалка, счупете или махнете катинара преди да го изхвърлите, като мярка за сигурност, за да предотвратите заключване на деца вътре, ако си играят в него.
- Старите хладилници и фризери съдържат изолационни газове и охладител, които трябва внимателно да се изхвърлят. Възложете това на местната фирма за изхвърляне на отпадъци. Моля, убедете се, че тръбата на Вашия хладилник не е повредена.

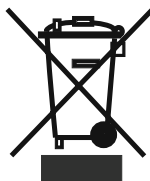

Този уред е обозначен в съответствие с европейската директива 2002/96/EG за стари електрически и електронни уреди (waste electrical and electronic equipment - WEEE).

Тази директива регламентира валидните в рамките на ЕС правила за приемане и използване на стари уреди.

ВАЖНА ЗАБЕЛЕЖКА:

Моля, прочете тази брошура, преди инсталирането и включването на уреда. Производителят не поема никаква отговорност за неправилна инсталация и употреба, описана в книжката.

Препоръки

- Не използвайте адаптори и разклонители, които могат да причинят прегряване или изгаряне.
- Не включвайте стари/ напукани кабели.
- Не извъртайте или превивайте кабелите.



- Не позволявайте на децата да играят с уреда. Децата никога не трябва да седат на чекмеджетата или да висят на вратата.
- Не използвайте остри метални предмети за премахване на леда от фризерната част; те могат да пукнат или пробият електрическата верига на хладилника и да причинят непоправими щети на уреда. Използвайте приложената пластмасова стъргалка.
- Не включвайте щепсела с мокри ръце.
- Не поставяйте съдове (стъклени бутилки или тенекиени съдове) с течности във фризера, особено газирани течности тъй като могат да пръснат съда по време на замръзването.



- Бутилки, които съдържат висок процент алкохол, трябва да бъдат добре запечатани и поставени вертикално в хладилника.
- Не пипайте охлаждащата повърхност, особено с влажни ръце тъй като можете да бъдете изгорени или наранени.
- Не яжте лед, който току що е изваден от фризера.



Предупреждения за безопасност

- Не използвайте удължител при свързването на хладилника към мрежовото електрозахранване.
- Повреден захранващ кабел / щепсел може да предизвика пожар или токов удар. При повреда захранващият кабел / щепселът трябва да бъде заменен от квалифициран техник.
- Никога не прегъвайте захранващия кабел прекалено много.
- Никога не докосвайте захранващия кабел / щепсела с мокри ръце, тъй като това може да предизвика късо съединение или токов удар.
- Това приложение не е задължително за лесното отваряне на вратата. Около него може да се появи малко конденз и може да се наложи да го свалите.

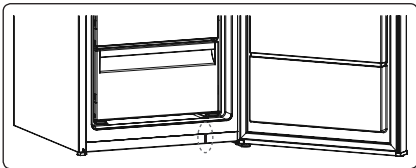

Инсталация и включване на уреда

- Преди да свържете уреда с ел. мрежа, убедете се, че напрежението, написано на табелката на уреда отговаря на напрежението на Вашето електричество къщи.
- Този уред се свързва на 220-240V и 50 Hz.
- Може да поискате помощ от сервиза, за да инсталирате и включите уреда.
- Ако контактът не става за щепсела на хладилника, сменете контакта с подходящ такъв (най-малко 16 A). Поставете щепсела в контакта с ефективна заземена връзка. Ако контактът не е заземен или щепселът не става, ние Ви предлагаме да се обадите на оторизиран електротехник за помощ.
- Щепселът трябва да бъде достъпен, след като уреда се постави.
- Производителят не е отговорен за повреда за довършване на заземяването, както е описано в това упътване.
- Не излагайте уреда на директна слънчева светлина.
- Не използвайте уреда на открито и не трябва да се излага на дъжда.
- Поставете хладилника далече от топлинни източници и в добре проветряваща се позиция. Хладилникът трябва да бъде най-малко на разстояние 50 см от радиатори, газови или въглищни печки и 5 см от електрически печки.
- Оставете горната част свободна на разстояние на малко 15 см.
- Не слагайте тежки предмети и много неща в уреда.
- Ако уредът е инсталиран до друг хладилник или фризер, трябва да предвидите минимум дистанция 2 см, за да няма кондензация.
- Уредът трябва да стои стабилно и нивелирано на пода. Използвайте двете предни нивелиращи крачета.



- За да имате въздушна циркулация под уреда, пространството под уреда трябва да бъде отворено. Не го покривайте с нищо отгоре.
- От въвн хладил ни ка и ак с ес оари те въ тре т ря бва да се почистват със разтвор от вода и течен сапун; вътрешността на уреда - с хладък разтвор с ъс с ода-бик арбонат. След подсушаването, върнете обратно всички аксесоари.
- Инсталирайте пластмасовата пластина за корекция на разстоянието (частта с черни перки в задната част), завъртайки я на 90°, за да не позволите на кондензатора да докосва стената.

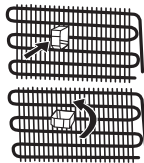

Преди да използвате хладилника

- След като е включен за първи път или след транспортиране, дръжте хладилника в изправено положение в продължение на 3 часа и го включете след това, за да гарантирате ефективното му функциониране. В противен случай може да повредите компресора.
- В хладилника може да има миризма, когато го включите за първи път; миризмата ще изчезне, когато хладилникът започне да охлажда.



Информация за технологията на саморазмразяване

Саморазмразяващите се хладилници се различават от конвенционалните хладилници по принципа си на работа.

При обикновените хладилници, влагата, която се образува при отварянето им и тази, съдържащата се в храните, е причина за обледяване на камерата. За да се отстрани ледът и скрежът в камерата, трябва периодично да го изключвате, да поставяте замразените хранителни продукти в специално охладени контейнери и да отстраните образувания лед. Ситуацията е напълно различна при технологията на саморазмразяване. В хладилното отделение постъпва сух и студен въздух, който се подава от няколко точки, чрез вентилатор, за постигане на равномерно разпределение. Студеният въздух се разпределя равномерно между всички полици и отделения, като предотвратява образуването на влага по хранителните продукти. Затова саморазмразяващите се хладилници са лесни за употреба в допълнение към големия им капацитет и стилиен външен вид.

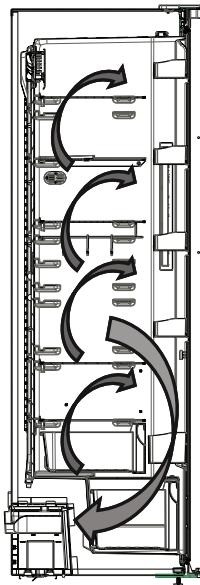

Дисплей и панел за управление

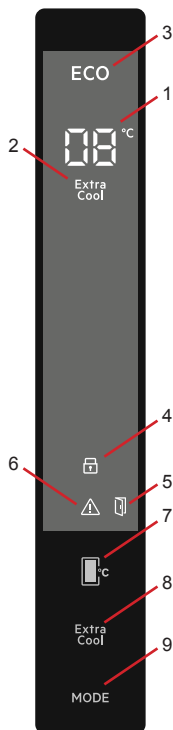

- 1- Индикатор за температурата във хладилното отделение
- 2- Индикатор за бързо охлаждане
- 3- Символ за икономичен режим
- 4- Символ за заключване за защита от деца
- 5- Функция за алармиране при отворена врата
- 6- Символ за известие/аларма
- 7- Позволява да променят стойностите на температурата на хладилното отделение. Следните температури могат да се зададат за хладилника: 2, 4, 5, 6, 8°C.
- 8- Бутон за настройка на режим „Super“ охлаждане
- 9- Бутон, който активира „Икономичен“ режим

Работа с хладилника

Режим на бързо охлаждане

Как да го използваме?

- Натиснете бутона „super“, за да активирате символа за супер охлаждане.
- Когато е настроен режим „бързо охлаждане“, се чува звуков сигнал.
- Когато е избран този режим, температурните стойности, които са били зададени преди избора на режима, ще бъдат показани върху индикатора за температура на хладилника.

По време на работа в този режим:

- Режимът „Икономичен“, не може да бъде избран.
- За да деактивирате режима за бързо охлаждане, можете да натиснете отново бутона за настройка на температурата на хладилника или да натиснете бутона „super“.

БЕЛЕЖКА: В зависимост от температурата на околната среда, режимът за бързо охлаждане автоматично ще бъде отказан след 5 часа или когато хладилникът е достигнал зададената температура.



Режим „Икономичен“

Как да го използваме?

- Натиснете и задръжте бутона за режим (M), докато се покаже символът на режим „Икономичен“.
- Ако не натиснете друг бутон в рамките на 1 секунда, ще бъде избран икономичен режим, символът за икономичен режим ще примигне 3 пъти и ще се чуе звуков сигнал.
- Докато е избран режим „Икономичен“, на индикатора за температура на хладилното отделение ще се показва символът „E“.

По време на работа в този режим:

- Може да бъде избран режимът за бързо охлаждане. В този случай, икономичният режим ще бъде отказан автоматично и ще бъде активиран избраният режим.
- Ако не натиснете друг бутон в рамките на 1 секунда след натискането на бутона за режим (M), действието на режима ще бъде отказано.



Режим за скрийнсейвър

Как да го използваме?

Предназначение

Този режим спестява енергия, като изключва осветлението на контролния панел, когато панелът остане неактивен.

Как да го използваме

- Режимът за скрийнсейвър ще се активира автоматично след 30 секунди.
- Ако натиснете бутон при загасени светлини на контролния панел, текущите настройки се показват на дисплея, за да можете да направите желаните промени.
- Ако не откажете режима за скрийнсейвър или не натиснете бутон в продължение на 30 секунди, светлините на контролния панел ще изгаснат отново.

За деактивиране на режима за скрийнсейвър,

- За да изключите режима за скрийнсейвър, първо трябва да натиснете бутон, за да активирате бутоните, и след това да натиснете и задръжте бутона за режим за 3 секунди.
- За да активирате режима за скрийнсейвър, трябва да натиснете бутона за режим едновременно за 3 секунди
- За да изключите режима за скрийнсейвър, отново натиснете и задръжте бутон за режим за 3 секунди.



Активиране на защитата за деца

Кога да го използваме

За да предотвратите възможността децата да си играят с бутоните и да променят настройките, които сте задали, уредът е оборудван с функция за защита от деца.

Активиране на защитата за деца

- Натиснете и задръжте едновременно бутоните за настройки „super“ и „Хладилник“ (🔒) за 5 секунди.
- След като режимът бъде избран, символът за заключване от деца ще се покаже на дисплея.

Деактивиране на защитата за деца

Натиснете и задръжте едновременно бутоните за настройки „super“ и „Хладилник“ (🔒) за 5 секунди.



Функция за алармиране при отворена врата

Ако вратата на **хладилника** остане отворена за повече от 2 минути, уредът ще сигнализира със звуков сигнал “бийп-бийп” и иконата за отворена врата ще светне.



Температурни настройки на хладилника

- Първоначалната стойност за температурата в хладилното отделение е 5°C.
- Натиснете веднъж бутона за настройка на температурата на хладилника (🔽).
- Когато натиснете този бутон за първи път, текущите стойности за температура на хладилното отделение ще започнат да примигват.
- С всяко натискане на бутона ще задавате по-ниски стойности за температурата: (2, 4, 5, 6, 8°C)
- Ако продължавате да натискате бутона, настройката се връща на 2°C.
- Температурните стойности, избрани преди активирането на режима за бързо охлаждане или режима „Еко“ ще останат същите, след като този режим е бил изпълнен или отказан. Уредът ще продължи да работи при тези зададени температурни стойности.



Препоръчителни температурни настройки за хладилника

Кога да бъде настроиван?	Вътрешна температура
За минимален капацитет на охлаждане	8°C
При нормална употреба	4°C, 5°C, 6°C
За максимален капацитет на охлаждане	2°C

Предупреждения относно температурните настройки

- Външната температура, температурата на поставената наскоро храната и честотата на отваряне на вратата са фактори, които влияят върху температурата на хладилното отделение. В случай на необходимост променете температурната настройка.
- Препоръчително е при външни температури, по-ниски от 10°C да не се работи с хладилника.
- Настройката на термостата трябва да бъде зададена, като се вземе под внимание колко често се поставя прясна храна, колко често се отварят вратите, колко храна се съхранява, както и заобикалящата среда и позиционирането на уреда.
- Препоръчваме при първоначалното включване на хладилника с фризер да го оставите да работи в продължение на 24 часа без прекъсване, за да се гарантира, че е напълно охладен. През това време не отваряйте вратите на хладилника и не поставяйте храна в него.
- Функцията за 5 минутно закъснение се прилага за предотвратяване на повреди в компресора на хладилника, когато извадите щепсела и го включите отново или при прекъсване на захранването. Вашият хладилник ще започне нормална работа след 5 минути.
- Хладилникът е предвиден за работа при външни температури, в съответствие със стандартите на климатичния клас, посочен върху информационния етикет. От гледна точка на оптимална ефективност на охлаждане не се препоръчва работа на уреда при външна температура извън посочения диапазон.
- Уредът е предназначен за употреба при температура на околната среда в диапазона 10°C - 43°C.

Климатичен клас	Външна температура °C
T	Между 16°C и 43°C
ST	Между 16°C и 38°C
N	Между 16°C и 32°C
SN	Между 10°C и 32°C
T/SN	Между 10°C и 43°C

Ако уредът е оборудван с турбо вентилатор (ТУРБО ВЕНТИЛАТОР)

- Не блокирайте въздушните входове и изходи, когато съхранявате хранителни продукти; в противен случай циркулацията на въздуха от турбо вентилатора ще бъде възпрепятствана.

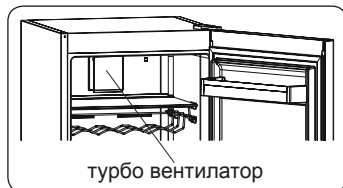

Отделение за екстра замразяване (при някои модели)

Идеално за запазване на вкуса и текстурата на свежи нарязани продукти и сирене. Издърпващото се чекмедже осигурява среда с по-ниска температура в сравнение останалата част на хладилника благодарение на активната циркулация на студен въздух.



Регулатор на влажността (при някои модели)

В затворено положение регулаторът на влажността позволява съхранението на пресни плодове и зеленчуци за по-дълъг период.

В случай че контейнерът за плодове и зеленчуци е изцяло запълнен, освежителят в предната му част трябва да бъде отворен. По този начин въздухът и нивото на влажност в контейнерите за плодове и зеленчуци ще бъдат контролирани, а срокът на годност на съхраняваните продукти ще се увеличи.

Ако видите следи от конденз върху стъкления стелаж, трябва да поставите регулатора на влажността в отворено положение.

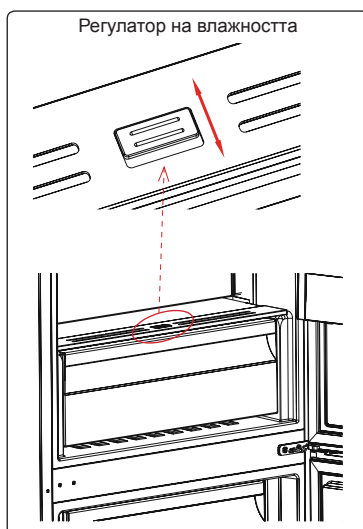

CustomFlex (при някои модели)

CustomFlex® ви предлага свободата да персонализирате пространството в своя хладилник. Във вратата има контейнер за съхранение и мобилни контейнери, за да можете да адаптирате пространството според своите нужди. Контейнерите дори може да се отстраняват, така че можете да ги извадите от хладилника за лесен достъп.

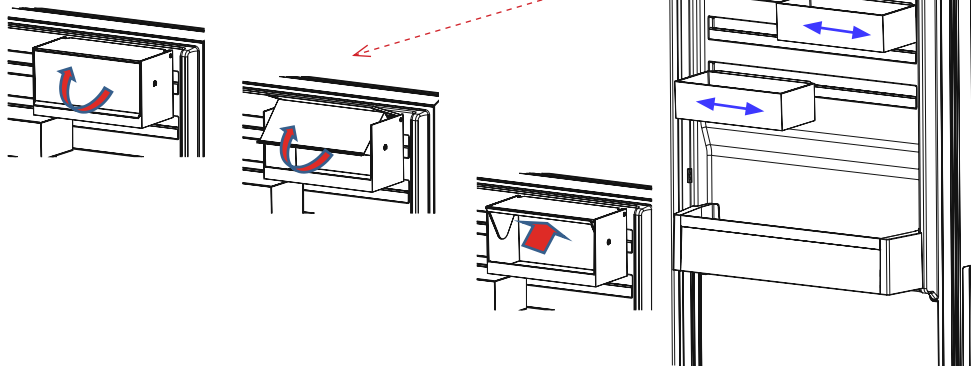

Капакът на контейнера за съхранение CustomFlex може да се издърпа към стрелката за отваряне.

За затваряне капакът може да се издърпа в обратна посока.

Визуалните и текстови описания в раздела за аксесоари могат да се различават в зависимост от модела.

Охлаждащо отделение

- За да предотвратите овлажняване и образуване на миризми, храната трябва да се поставя в хладилника в затворени контейнери или покрита.
- Гореща храна и напитки трябва да се оставят да изстинат до стайна температура преди да бъдат поставени в хладилника.
- Моля, не облягайте пакети с храна и кутии върху лампата и облицовката на хладилното отделение.
- Плодове и зеленчуци: Могат да се поставят директно във ваната, без да бъдат опаковани.

По-долу са дадени някои препоръки за съхраняване на храни в хладилното отделение.

БЕЛЕЖКА:Картофи, лук и чесън НЕ трябва да се съхраняват в хладилника.

Храна	Време за съхранение	В кое отделение на хладилника да се постави
Плодове и зеленчуци	1 седмица	Във ваната (без опаковка)
Месо и риба	2 до 3 дни	Покрити с полиетиленово фолио, найлонова чантичка, или в отделението за месо (върху стъклената поставка)
Свежо сирене	3 до 4 дни	На специалната полица на вратата
Масло и маргарин	1 седмица	На специалната полица на вратата
Бутилирани продукти, прясно и кисело мляко	До датата на трайност, посочена от производителя	На специалната полица на вратата
Яйца	1 месец	На специалната полица за яйца
Готвени ястия		Всички полици

- Изключете уреда от ел.захранването преди почистване.

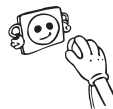

- Не почиствайте уреда под течаща вода.



- Хладилната част трябва да бъде почиствана преиодично с разтвор от хладка вода и сода бикарбонат

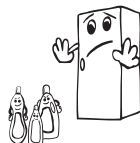

- Почиствайте аксесоарите отделно със сапун и вода. Не ги почиствайте в съдомиална машина.

- Не използвайте абразивни продукти , разтворители или сапун. След измиване, изплакнете с чиста вода и подсушете внимателно. Когато приключите с почистването свържете уреда към ел.захранването със сухи ръце.



- Трябва да почиствате кондензатора с метличка поне два пъти в годината с оглед осигуряването на икономичен режим на работа и увеличаване на продуктивността.



Подмяна на LED осветление

Ако вашият хладилник има LED осветление, свържете се центъра за съдействие, тъй като това трябва да се извърши само от оторизиран персонал.

ЧАСТ. 5 **ТРАНСПОРТИРАНЕ И ПРОМЯНА В ИНСТАЛАЦИОННАТА ПОЗИЦИЯ**

Транспортиране и промяна на инсталационната позиция

- Оригиналната опаковка може да бъде съхранена при желание.
- При транспортиране уреда трябва да бъде добре укрепен и да се спазват упътванията на опаковката.
- Преди транспортиране или промяна на старата инсталационна позиция, всички подвижни части трябва да бъдат извадени.

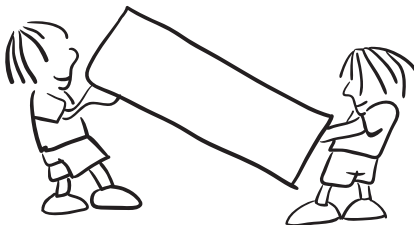

Промяна в посоката на отваряне на вратата (При някои модели)

В случай, че трябва да промените посоката на отваряне на вратата, моля, консултирайте се местната сервизна база.

Код на грешка	Значение	Причина	Възстановяване
[Sr]	"Предупреждение за повреда"	Някоя част(и) не функционира(т) или има повреда в процеса на охлаждане.	Свържете се с информационното бюро на възможно най-скоро.
[Sr] примигва върху дисплея за задаване на стойности на хладилника	"Хладилното отделение не е достатъчно студено."	Идеалната температура за хладилното отделение е +4°C. В случай че виждате това предупреждение има опасност храната в хладилника да се развали.	1. Задайте по-студени температурни стойности или режим Супер охлаждане, докато нормалната температура в хладилното отделение бъде възстановена. 2. Не отваряйте вратата прекалено често, докато повредата не бъде отстранена.
	Хладилното отделение е много студено	Това означава, че хладилникът охлажда твърде силно и храната в отделението замръзва.	1. Уверете се, че уредът не е настроен на режим за бързо охлаждане 2. Намалете стойността на температурата на хладилното отделение (задайте стойности, при които ще бъде по-топло)
[--]	"Предупреждение за ниско напрежение"	Когато захранването падне под 170 V, уредът преминава в режим на готовност.	Това не е повреда. По този начин компресорът се предпазва от повреда. Предупреждението ще изчезне, когато входното напрежение възстанови нормалните си нива.

Когато хладилника не работи нормално, причина за това може да бъде нещо дребно. Преди да потърсите помощ от квалифицирано лице, проверете дали проблема не се дължи на описаните по-долу възможности:

Когато хладилника не работи, проверете дали:

- Не е спрял тока.
- Не е изгорял бушон.
- Дали термостата е включен.
- Дали не е изгрял контакта, в който е вклщчен уреда.

Кгато хладилника не охлажда достатъчно добре, проверете дали:

- Не сте го претоварили с прекалено много продукти.
- Вратите са добре затворени.
- Дали сте осигурили достатъчно добра вентилация, както е описано по-горе.

Ако се чува шум:

Охлаждащият газ, който циркулира в механизма на хладилника, може да издава звук (бълбукане), дори когато компресора не работи. Това е нормално и не трябва да ви притеснява. Ако се чува шум по-различен от балбукане:

- Проверете дали уреда е инсталиран върху стабилна повърхност, според изискванията описани по-горе.
- Дали не вибрира предмет поставен върху уреда.

Когато в долната част на хладилника има вода, проверете дали не се е запушила тръбата за оттичане на вода при размразяване.

Ако вашият хладилник не охлажда достатъчно;

Вашият хладилник е предназначен да работи в определен температурен диапазон, задаван от стандартите в зависимост от климатичния клас, написан в табелата на уреда. Не се препоръчва да използвате уреда извън препоръчителните температурни граници, защото ще се наруши ефективната работа.

Препоръки.

Ако уреда няма да бъде използван дълго време, поставете термостата в положение 0, размразете и почистете хладилника и го оставете изключен от контакта с отворена врата, а да не се образува мухъл и неприятна миризма.

Съвети за пестене на енергия

- 1– Монтирайте уреда в хладно и добре проветриво помещение, като същото не трябва да е изложено на директна слънчева светлина или да е разположено в близост до източници на топлина (радиатор, печка и т.н.). В противен случай използвайте изолационна плоча.
- 2– Оставете храната и напитките да се охладят извън уреда.
- 3– Напитките трябва да са затворени. В противен случай в уреда се образува влага. Това води и до увеличаване на времето за работа. Затворените напитки помагат да се запази тяхната миризма и вкус.
- 4– Когато поставяте храна и напитки, отваряйте вратата на уреда възможно най-малко.
- 5– Дръжте плътно затворени капаците на отделните чекмеджета с различна температура (чекмедже за плодове и зеленчуци и т.н.).
- 6– Уплътнението на вратата трябва да е чисто и гъвкаво. Сменете уплътнението, ако е повредено.
- 7- Еко режимът/функцията за настройка по подразбиране запазва пресни храни, докато пести енергия.
- 8- Отделение за прясна храна (хладилник): Гарантира се по-ефективно използване на енергия в конфигурацията с чекмеджета в долната част на уреда и равномерно разпределени рафтове.

ЧАСТ. 7 ЧАСТИТЕ НА УРЕДА И ОТДЕЛЕНИЯТА

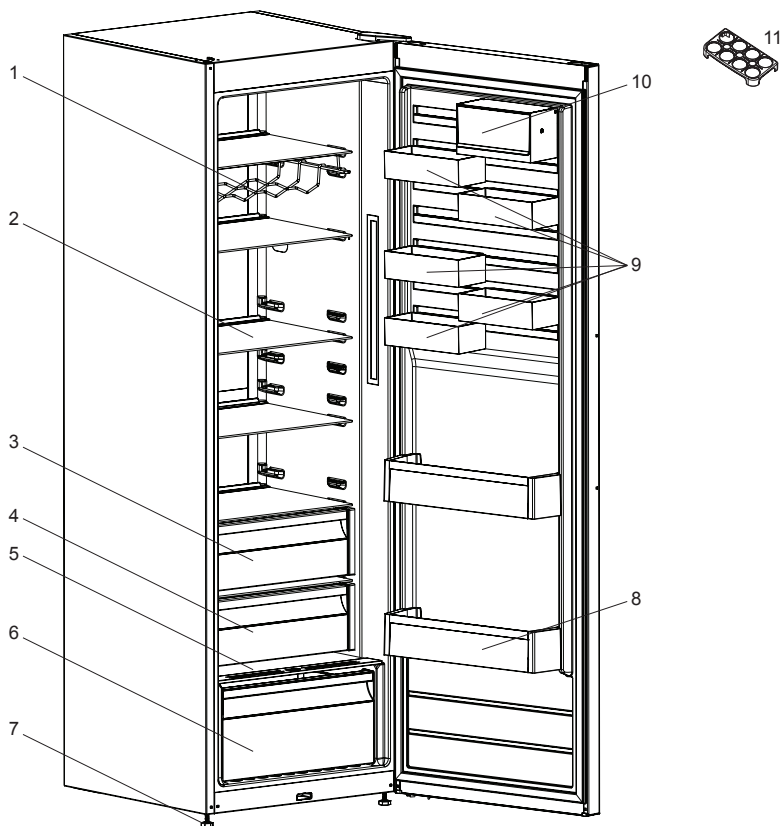

Това представяне е само информационно за частите на уреда.
Частите може да се различават в зависимост от модела.

- | | |
|---|--|
| 1) ОТДЕЛЕНИЕ ЗА ВИНО * | 7) НИВЕЛИРАЩИ КРАЧЕНЦА |
| 2) ХЛАДИЛЕН РАФТ | 8) РАФТОВЕ ЗА ВРАТАТА |
| 3) ОТДЕЛЕНИЕ ЗА ИЗСТУДЯВАНЕ * | 9) CUSTOMFLEX (ПОТРЕБИТЕЛСКИ ФЛЕКС)* |
| 4) ОТДЕЛЕНИЕ ЗА ИЗСТУДЯВАНЕ * | 10) CUSTOMFLEX (ПОТРЕБИТЕЛСКИ ФЛЕКС) С КАПАК * |
| 5) КАПАК НА КОНТЕЙНЕРИТЕ ЗА ПЛОДОВЕ И ЗЕЛЕНЧУЦИ | 11) ДЪРЖАЧ ЗА ЯЙЦА |
| 6) КУТИЯ ЗА ЗЕЛЕНЧУЦИ | |



HU

TŰZ

Figyelmeztetés; Tűzveszélyes / gyúlékony anyagok

Tartalomjegyzék

ELŐZETES UTASÍTÁSOK	67
Általános figyelmeztetések	67
Régi és hibás hűtőszekrények	71
Biztonsági figyelmeztetések	71
A hűtőszekrény telepítése és használata	72
A hűtőszekrény használata előtt.....	73
A No-Frost technológiára vonatkozó információk	74
KÜLÖNBÖZŐ FUNKCIÓK ÉS LEHETŐSÉGEK	75
Kijelző és kezelőpanel	75
A hűtőszekrény használata	76
Gyorshűtés üzemmód	76
Gazdaságos üzemmód	76
Képernyővédő üzemmód	77
A gyerekszár bekapcsolása	77
A hűtőszekrény hőmérsékleti beállításai	78
Figyelmeztetések a hőmérséklet beállításokhoz	79
Tartozékok	80
Ha a termék rendelkezik turbó ventilátorral;	80
Extra hideg rekesz	80
(Néhány modellben)	80
Páratartalom szabályozó	81
CustomFlex	81
AZ ÉTEL ELHELYEZÉSE	82
Tisztítás	82
TISZTÍTÁS ÉS KARBANTARTÁS	83
A LED lámpák cseréje	83
SZÁLLÍTÁS ÉS ELHELYEZÉS	84
Az ajtó átszerelése	84
MIELŐTT SZERVIZHEZ FORDULNA	85
Energiatakarékossági tippek	87
A KÉSZÜLÉK RÉSZEI ÉS REKESZEI	88

Általános figyelmeztetések

! **FIGYELMEZTETÉS:** Mindig hagyja szabadon a készülék borításán vagy a beépített szerkezetben található szellőzőnyílásokat.

! **FIGYELMEZTETÉS:** A gyártó által javasolt eszközökön kívül más mechanikus eszközöket ne használjon a fagyasztási folyamat felgyorsítására.

! **FIGYELMEZTETÉS:** A gyártó által javasolt típusú készülékeken kívül más elektromos készüléket ne használjon a hűtőszekrény ételtároló rekeszeiben.

! **FIGYELMEZTETÉS:** Ügyeljen arra, hogy a készülék hűtőköre ne sérüljön.

! **FIGYELMEZTETÉS:** A készülék elhelyezésekor gondoskodjon róla, hogy a tápkábel ne akadjon be és ne sérüljön meg.

! **FIGYELMEZTETÉS:** Ne helyezzen több csatlakozós hosszabbítót vagy hordozható áramforrást a készülék mögé.

! **FIGYELMEZTETÉS:** A készülék instabilitásából eredő veszélyek elkerülése érdekében rögzítse azt az utasításoknak megfelelően.

! Ha a készülék R600a hűtőközeget használ - erről a típustáblán tájékozódhat -, legyen óvatos a szállítás és a beszerelés során, hogy elkerülje a készülék hűtőelemeinek sérülését. Annak ellenére, hogy az R600a környezetbarát és természetes gáz. Mivel robbanásveszélyes, ha a hűtőelemek sérülése miatt szivárgást tapasztalna, távolítsa el a hűtőszekrényt nyílt láng illetve hőforrások közeléből és szellőztesse néhány percig a helyiséget, ahol a készülék található.

- Ügyeljen arra, hogy a hűtőszekrény szállítása és elhelyezése során ne sérüljön meg a hűtőgáz kör.
- Ne tároljon a készülékben robbanásveszélyes anyagokat, például gyúlékony hajtógázzal működő aeroszolokat.
- A készülék csak háztartási és hasonló környezetekben használható, például;
 - üzletek, irodák és munkahelyek dolgozóinak kialakított konyhák
 - tanyaházak, valamint hotelek, motelek és egyéb lakókörnyezetek vendégei
 - panzió típusú környezetek;
 - ételmezési és hasonló nem kereskedelmi környezetek
- Ha a konnektor nem megfelelő a hűtőszekrény dugójához, azt a veszélyek elkerülése érdekében a gyártóval, szerviztechnikussal vagy hasonlóan képzett személlyel kell kicseréltetni.
- A hűtőszekrény tápkábele speciális földelt csatlakozóval van ellátva. A csatlakozó speciális földelt, 16 vagy 10 amperes aljzathoz lehet csatlakoztatni az országtól függően, ahol a terméket árusítják. Ha nem rendelkezik ilyen aljzattal, hívjon szakembert és szereltesse be egyet.
- A 8 évnél idősebb gyerekek és azok a személyek, akik korlátozott fizikai, érzékelő és illetve szellemi képességekkel rendelkeznek, illetve hiányában vannak a megfelelő tapasztalatoknak és ismereteknek, csak felügyelet mellett vagy a készülék használatára és az azzal járó veszélyekre vonatkozó utasítások ismeretében használhatják a készüléket. A gyerekek nem játszhatnak a készülékkel. A gyermekek felügyelet nélkül nem végezhetnek tisztítást és karbantartást.
- 3 és 8 év közötti gyermekek be- és kipakolhatnak a hűtőszekrényből. Gyermekek nem takaríthatják és nem végezhetnek karbantartási munkákat a készüléken.

Kisgyermek (0-3 éves korig) nem használhatja a készüléket. Fiatal gyermekek (3-8 éves korig) kizárólag folyamatos felügyelet mellett használhatja a készüléket. Idősebb gyermekek (8-14 éves korig) és kiszolgáltatott felnőttek megfelelő felügyelet mellett vagy a használati utasítás ismertetése után használhatja a készüléket. Rendkívül kiszolgáltatott emberek kizárólag folyamatos felügyelet mellett használhatja a készüléket.

- Ha a tápkábel megsérült, azt a veszélyek elkerülése érdekében a gyártóval, szerviztechnikussal vagy hasonlóan képzett személlyel kell kicseréltetni.
- A készülék 2000 métert meghaladó magasságon nem használható.

Az élelmiszerek szennyeződésének elkerülése érdekében tartsa be az alábbi utasításokat:

- Az ajtó huzamosabb ideig történő nyitva hagyása jelentős hőmérséklet-növekedést eredményezhet a készülék rekeszeiben.
- Rendszeresen tisztítsa az elérhető vízelvezető rendszereket és azokat a felületeket, amelyekre élelmiszert helyez.
- Nyers húst és halat a hűtőszekrény megfelelő rekeszeiben tároljon, hogy ne érintkezessen más élelmiszerekkel és ne csöpögjön azokba.
- A két csillaggal jelölt fagyasztórekeszek előfagyasztott ételek tárolására, fagylalt készítésére és tárolására, valamint jégkocka készítésére alkalmasak.
- Az egy, kettő és három csillaggal jelzett rekeszek egyike sem alkalmas friss élelmiszerek fagyasztására.
- Ha a hűtőszekrényt hosszabb ideig nem használja, kapcsolja ki, olvassa le, tisztítsa ki, szárítsa meg és hagyja az ajtót nyitva, ezzel elkerülheti a penész kialakulását a hűtő belsejében.

SZERVIZ

- A javításra szoruló készülékekkel forduljon a hivatalos szervizközponthoz. Kizárólag eredeti pótalkatrészeket használjon.
- Figyelem: a saját kezűleg vagy nem szakértő által végzett javítási munkálatok biztonsági következményekkel járhatnak és érvénytelenítheti a garanciát.
- Az alábbi pótalkatrészek a modell gyártásának megszüntetését követő 7 évig érhetőek el: termosztát, hőmérsékletérzékelők, nyomtatott áramköri lapok, fényforrások, ajtófogantyúk, ajtózsanérok, tálcák és rekeszek.
- Figyelem: a fenti alkatrészek egy része kizárólag a hivatalos szervizekben kaphatók és nem minden pótalkatrész szerelhető be egy adott modellbe.
- Az ajtó tömítések a modell gyártásának megszüntetését követő 10 évig kaphatók.

Régi és hibás hűtőszekrények

- Ha a hűtőszekrény retesszel van ellátva, a leselejtezés előtt törje le vagy távolítsa el azt, mivel a gyerekek beszorulhatnak a készülék belsejébe, ami balesethez vezethet.
- A régi hűtőszekrények és fagyasztók CFC tartalmú szigetelőanyagot és hűtőközeget tartalmaznak. Ezért ügyeljen arra, hogy a régi hűtőszekrény leselejtezésekor ne károsítsa a környezetet.
 - Az elektromos és elektronikus berendezések hulladékainak újrahasznosításától és leselejtezéséről érdeklődjön a helyi önkormányzatnál.

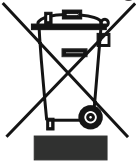

Megjegyzések:

- A készülék telepítése és használata előtt figyelmesen olvassa el a használati útmutatót. A helytelen használatból eredő károkért nem vállalunk felelősséget.
- Tartson be a készüléken és a használati útmutatóban található minden utasítást, és őrizze meg az útmutatót a későbbiekre.
- A készülék otthoni használatra készült, és azt csak a házban, a meghatározott célokra szabad felhasználni. Kereskedelmi felhasználásra nem alkalmas. Az ilyen felhasználás érvényteleníti a garanciát és a vállalatunk nem vállal felelősséget a felmerülő károkért.
- A készüléket beltéri használatra terveztük és csak élelmiszerek hűtésére/tárolására használható, Nem alkalmas kereskedelmi felhasználásra és/vagy élelmiszereken kívül egyéb anyagok tárolására. A vállalatunk a fenti megkötések figyelmen kívül hagyásából eredő károkért nem vállal felelősséget.

Biztonsági figyelmeztetések

- Ne használjon elosztót és hosszabbító kábelt.
- A sérült, elhasználódott vagy régi dugókat ne használja.
- Ügyeljen arra, hogy ne húzza, ne hajtsa meg és ne károsítsa a tápkábelt.
- Ne csavarja meg, illetve ne hajlítsa meg a kábelt, továbbá tartsa távol a forró felületektől.



- A beszerelés után győződjön meg arról, hogy a tápkábel nem szorult-e a készülék alá.
- A készüléket csak felnőttek használhatják. Ne engedje, hogy a gyerekek a hűtőszekrényrel játszanak vagy az ajtón lógnak.



- Az áramütések elkerülése érdekében nedves kézzel soha ne dugja be vagy húzza ki a dugót.
- Soha ne tegyen üvegeket vagy fémdobozos üdítőket a fagyasztórekeszbe. Az üvegek és a dobozok felrobbanhatnak.
- Saját biztonsága érdekében soha ne tegyen robbanékony vagy gyúlékony anyagot a hűtőszekrénybe. A magas alkoholtartalmú italokat szorosan lezárva, függőlegesen tegye a hűtőrekeszbe.
- Amikor jeget vesz ki a fagyasztórekeszből, soha ne érjen hozzá a jéghez, mivel fagyási sérüléseket és/vagy vágásokat okozhat.
- Nedves kézzel soha ne fogja meg a fagyasztott termékeket! Ne fogyasszon közvetlenül a fagyasztórekeszből kivett fagyaltot vagy jégkockát.
- Felengedés után ne fagyassza vissza a fagyasztott árukat. Egészségügyi problémákat, például ételmérgezést okozhat.
- Ne tegyen szövetanyagot a hűtőszekrény tetejére. Ez befolyásolhatja a hűtőszekrény teljesítményét.
- Ne működtessen semmilyen elektromos készüléket a hűtőszekrény vagy a fagyasztó belsejében.
- A tartozékok sérülésének elkerülése érdekében szállításhoz rögzítse azokat a hűtőszekrény belsejében.
- Ha az ajtó a hűtőszekrény zárva, vákuum, pecsét fogja képezni. Várjon körülbelül 1 percet, mielőtt újra megnyitni.
- Ez az alkalmazás nem kötelező könnyen nyitható az ajtó. Ezzel az alkalmazás, egy kis páralecsapódás jelentkezhet, ezen a környéken, ezért lehet, hogy távolítsa el azt.
- Ne használjon konnectoradaptert.

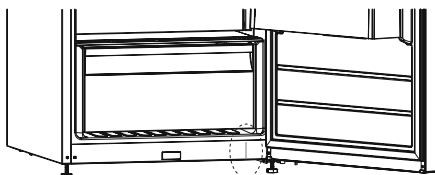

A hűtőszekrény telepítése és használata

A hűtőszekrény első használata előtt tanulmányozza át az alábbi pontokat:

- A hűtőszekrény üzemi feszültsége 220-240 V 50 Hz-es frekvencián.
- A dugónak a beszerelés után elérhetőnek kell lennie.
- Az első bekapcsoláskor bizonyos szag fordulhat elő. Ez azonban megszűnik amint a készülék lehűl.
- A készülék csatlakoztatása előtt győződjön meg róla, hogy a gép adattábláján szereplő feszültség és az Ön otthonában rendelkezésre álló elektromos feszültség megegyezik egymással.
- Hatékony földeléssel illessze a csatlakozót a dugaszolóaljzatba. Amennyiben a dugaszolóaljzat nem földelt vagy a csatlakozó dugó nem illeszthető a csatlakozóaljzba, javasoljuk, hogy hívjon szerelőt.
- A készüléket megfelelően beszerelt, biztosítékkal rendelkező csatlakozóaljzatba kell csatlakoztatni. Az üzemeltetési pontnál az

áramellátásnak (váltakozó áram) és a feszültségnek meg kell egyeznie a készülék adattábláján találhatóval (az adattábla a készülék belsejében, baloldalt található).

- A földelés nélküli használatból eredő károkért nem vállalunk felelősséget.
- A hűtőszekrény közvetlen napfénytől védett helyen helyezze el.
- Soha ne használja a hűtőszekrényt a szabadban és ne hagyja az esőn.
- A készülék legalább 50 cm távolságra legyen a tűzhelyektől, gázsütőktől és radiátoroktól, és legalább 5 cm távolságra az elektromos sütőktől.
- Ha a hűtőszekrényt fagyasztó mellé helyezi el, hagyjon legalább 2 cm helyet a készülékek között, hogy megelőzze a külső felületek bepárasodását.
- Ne rakjon súlyos tárgyakat a készülékre.
- Használat előtt tisztítsa meg alaposan a készüléket, különösen a belsejét (lásd: Tisztítás és karbantartás).
- A konyhaszekrénybe való beszerelés eljárását a Szerelési kézikönyv adja meg. A termék kizárólag megfelelő konyhaszekrényekben való használatra való.
- Az állítható első lábakat úgy kell beállítani, hogy a készülék vízszintben és stabilan álljon. A lábak beállításához forgassa el azokat az óramutató járásával egyező irányba (vagy az ellenkező irányba). Ezt még azelőtt kell elvégezni, hogy ételt tenne a hűtőszekrénybe.
- A hűtőszekrény használata előtt törölje át az összes alkatrész hátulját meleg víz és egy teáskanál szóda-bikarbóna keverékével, öblítse le tiszta vízzel, majd hagyja megszáradni. Tisztítás után tegyen vissza minden alkatrészt.
- Szerelje fel a műanyag távtartót (a hátul fekete lapátokkal ellátott alkatrész) az ábrán látható módon, 90°-kal elfordítva, hogy a kondenzátor ne érjen hozzá a falhoz.
- A hűtőszekrényt fal mellé kell helyezni, úgy, hogy a faltól való távolság ne haladja meg a 75 mm.

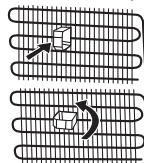

A hűtőszekrény használata előtt

- A hatékony működés érdekében a szállítást követően hagyja a hűtőszekrényt 3 óráig felállított helyzetben, és csak ezután dugja be. Ellenkező esetben megsérülhet a kompresszor.
- Az első használat során a hűtőszekrényben szagok keletkezhetnek. Amint a hűtőszekrény elkezd lehűlni, a szag enyhülni fog.



A No-Frost technológiára vonatkozó információk

A No-frost hűtőszekrények a működési elvükben különböznek más álló hűtőszekrényektől.

A normál hűtőszekrényekben a hűtőszekrénybe az ajtónyitások nyomán bejutó és az élelmiszerekben lévő nedvesség fagyást okoz a légcsonna hátsó részében. A légcsonna hátsó részében lévő fagyások és jég leolvasztásához rendszeresen ki kell kapcsolni a hűtőszekrényt, a hűtést igénylő élelmiszer számára pedig külön kell hűtést biztosítani. A No-frost hűtőszekrények esetében egészen más a helyzet. Egy hűtőventilátor több pontról is egyenletesen és kiegyenlítően juttat száraz, hideg levegőt a hűtőtérbe. A polcok között egyenletesen és kiegyenlítően eloszló hideg levegő minden élelmiszert egyaránt és egyformán hűt le, így elejét veszi a nedvességnek és a fagyásnak. Így a no-frost hűtőszekrény óriási kapacitása és stílusos megjelenése mellett egyszerű használatot tesz lehetővé.

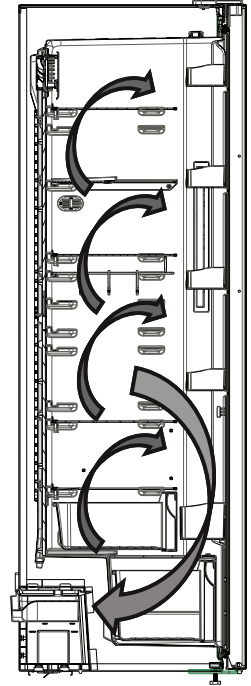

Kijelző és kezelőpanel

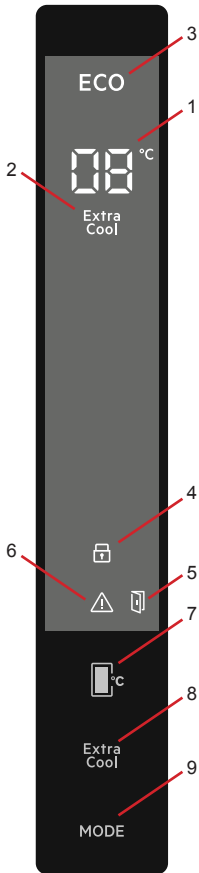

1- A hűtőrekesz hőmérséklet-beállításának kijelzője

2- A gyorsűtés kijelzője

3- A gazdaságos üzemmód szimbóluma

4- Gyerekzár szimbólum

5- Nyitott ajtó riasztási funkció

6- A Figyelmeztetés/Szervizhívás szimbóluma

7- Lehetővé teszi a hűtőrekesz hőmérsékletének beállítását. A hűtőrekesz hőmérsékletét 2, 4, 5, 6, 8°C-ra lehet beállítani.

8- "Super cool" beállítógomb

9- A gazdaságos üzemmód bekapcsológombja

A hűtőszekrény használata

Gyorshűtés üzemmód

Használat módja:

- A Super Cool szimbólum aktiválásához nyomja meg a "super" gombot.
- A Super Cool üzemmód aktiválásakor a készülék sípoló hangot ad ki.
- Amikor ez az üzemmód van kiválasztva, az üzemmód kiválasztása előtt beállított hőmérsékleti érték meg fog jelenni a hűtő hőmérséklet-beállító kijelzőjén.

Ebben az üzemmódban:

- A gazdaságos üzemmódot nem lehet kiválasztani.
- A gyorsítési mód kikapcsolásához nyomja meg a hűtő hőmérsékletbeállító gombját ismét, vagy nyomja meg a "super" gombot.

MEGJEGYZÉS: A környezeti hőmérséklet függvényében a gyorsítési üzemmód 5 óra múlva automatikusan megszakad, illetve amikor a hűtő eléri a kívánt hőmérsékletet.

Gazdaságos üzemmód

Használat módja:

- Tartva lenyomva az üzemmód gombot (M), amíg a gazdaságos üzemmód szimbóluma meg nem jelenik.
- Ha semmilyen más gombot nem nyom meg 1 másodpercig, a gazdaságos üzemmód kiválasztásra kerül, a gazdaságos üzemmód szimbóluma 3-szor felvillan és egy sípolást lehet hallani.
- Amíg a gazdaságos üzemmód van kiválasztva, a hűtőrekesz hőmérséklet-kijelzőjén az „E” fog megjelenni.

Ebben az üzemmódban:

- Ki lehet választani a gyorsítési üzemmódot. Ebben az esetben a gazdaságos üzemmód megszakad, és a kiválasztott üzemmód aktiválódik.
- Ha nem nyom meg semmilyen más gombot az üzemmód gomb (M) megnyomásától számított 1 másodpercen belül, akkor ennek a gombnak a hatása is törlésre kerül.



Képernyővédő üzemmód

Használat módja:

- Ha nyomva tartja az üzemmód gombot (M) 3 másodpercig, a képernyővédő üzemmód bekapcsol.
- Ha nem nyom meg semmilyen más gombot a gyerekzár aktiválása után 5 másodpercig, a vezérlőpanel fényei kialszanak.
- Ha bármilyen gombot megnyom amíg a vezérlőpanel fényei nem világítanak, a jelenlegi beállítások megjelennek a kijelzőn, így bármilyen kívánt beállítást el tud végezni. Ha nem lép ki a képernyővédő üzemmódból vagy nem nyom meg semmilyen gombot 5 másodpercig, akkor a vezérlőpanel fényei ismét kialszanak.
- A képernyővédő üzemmód törléséhez először nyomjon meg egy gombot a gombok aktiválásához, majd tartsa lenyomva az üzemmód gombot (M) 3 másodpercig.
- Amikor a képernyővédő üzemmód aktív, bekapcsolhatja a gyerekzár funkciót.
- Ha nem nyom meg semmilyen más gombot a gyerekzár aktiválása után 5 másodpercig, a vezérlőpanel fényei kialszanak. Ezután az előre beállított értékek jelennek meg, és ha megnyom bármilyen gombot, akkor látható lesz a gyerekzár szimbóluma. A gyerekzár kikapcsolásához tartsa lenyomva a "super" és a Fagyasztó beállítása gombokat (🔒) 5 másodpercig.



A gyerekzár bekapcsolása

Mikor kell használni

A berendezést annak a megelőzése érdekében szereltük fel gyerekzár funkcióval, hogy a gyermekek játszassanak a gombokkal és megváltoztassák az Ön által elvégzett beállításokat.

A gyerekzár bekapcsolása

- Tartsa lenyomva a "super" és a Fagyasztó hőmérséklet-beállítása gombokat (🔒) egyszerre 5 másodpercig.
- Miután az üzemmódot kiválasztotta, a lakat szimbólum látható lesz a kijelzőn.

A gyerekzár kikapcsolása

Tartsa lenyomva a "super" és a Fagyasztó hőmérséklet-beállítása gombokat (🔒) egyszerre 5 másodpercig.



A hűtőszekrény hőmérsékleti beállításai

- A hűtőrekesz hőmérséklet-jelzőjének kezdeti hőmérsékleti értéke 5 °C.
- Nyomja meg egyszer a hűtő hőmérséklet-beállítási gombját (🔧).
- Amikor először megnyomja ezt a gombot, a hűtőrekesz hőmérsékletének kijelzőjén látható lesz a legfrissebb érték.
- Minden alkalommal, amikor megnyomja ezt a gombot egy alacsonyabb fokozat kerül beállításra: (2, 4, 5, 6, 8°C)
- Ha tovább nyomja, újra fog indulni 2°C-tól.
- A gyorsfagyasztás vagy a gazdaságos üzemmód aktiválása előtt kiválasztott hőmérsékleti érték ugyanaz marad, amint ez a mód befejeződik vagy ha megszakítja. A berendezés működése ezekkel a hőmérséklet értékekkel folytatódik.



Nyitott ajtó riasztási funkció

Ha a **hűtő** ajtaja több mint 2 percig nyitva van, a berendezés sípol és világitani kezd a nyitott ajtó jelzőfény.



A hűtőszekrény ajánlott hőmérséklet értékei

Mikor állítsuk be?	Belső hőmérséklet
Minimális hűtési teljesítményhez	8°C
Normál használathoz	4°C, 5°C, 6°C
Maximális hűtési teljesítményhez	2°C

Figyelmeztetések a hőmérséklet beállításokhoz

- A külső hőmérséklet, a frissen behelyezett élelmiszer hőmérséklete, illetve az ajtónyitások száma befolyásolja a hűtőtér hőmérsékletét. Ha szükséges, változtassa meg a hőmérséklet beállítást.
- Nem ajánlott a hűtőszekrény 10 °C-nál alacsonyabb hőmérsékletű környezetben történő használata.
- A hőmérséklet beállításánál vegye figyelembe, hogy milyen gyakran nyitják ki a hűtőszekrény ajtaját, mennyi élelmiszert tárol a készülékben, milyen magas a szoba hőmérséklete, illetve hol helyezték el a készüléket.
- Javasolt a hűtőszekrény első használatakor legalább 24 órán keresztül megszakítás nélkül működtetni a készüléket, hogy biztosan elérje a megfelelő hőmérsékletet. Ebben az időszakban ne nyissa ki a hűtő ajtaját, és ne rakjon a készülékbe ételt.
- A hűtőszekrény 5 perces beépített késleltetés funkcióval rendelkezik a kompresszor meghibásodásának elkerülése érdekében. A hűtőszekrény az elektromos hálózathoz történt csatlakoztatás követően, 5 perc elteltével kezd működni.
- A hűtőszekrényt úgy tervezték, hogy a szabványban meghatározott külső hőmérséklet határok között működjön, az információs táblán látható klímaosztálynak megfelelően. A hűtési teljesítmény hatékonysága érdekében nem ajánlott a hűtőszekrény megjelölt határértékeken kívüli hőmérsékletű környezetben történő működtetése.
- Ezt a készüléket 16°C -38°C közötti környezeti hőmérséklet tartományban történő használatra tervezték.

Ilmastoluokka	Huoneen lämpötila (°C)
T	16 ja 43 (°C) välillä
ST	16 ja 38 (°C) välillä
N	16 ja 32 (°C) välillä
SN	10 ja 32 (°C) välillä
T/SN	10 ja 43 (°C) välillä

Tartozékok

Ha a termék rendelkezik turbó ventilátorral;

Ne takarja le a légbeömlő és -kiömlő nyílást, ha élelmiszert tárol, mert az akadályozza a turbó ventilátor által biztosított levegőkeringetést.

Turbo ventilátor

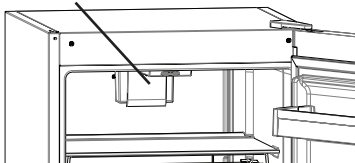

Extra hideg rekesz (Néhány modellben)

Frissen vásárolt felvágottak és sajtok ízének és állagának megőrzésére alkalmas. A kihúzható rekesz az egész hűtőszekrény hőmérsékleténél alacsonyabb hőmérsékletet biztosít a hideg levegő aktív keringetésének köszönhetően.

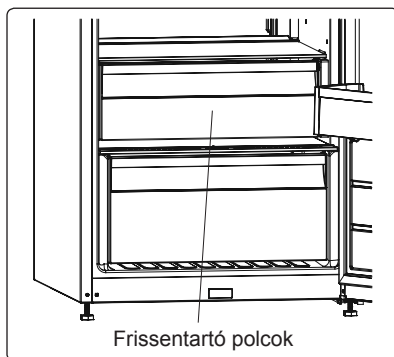

A tartozékokról szóló szakasz vizuális és szöveges leírásai a készülék modelljétől függően eltérőek lehetnek.

Páratartalom szabályozó (egyes modelleken)

A zárt páratartalom szabályozó a friss gyümölcsök és zöldségek hosszabb eltarthatóságát teszi lehetővé.

Ha a zöldségtároló teljesen tele van, a zöldségtároló előtt lévő frissesség szabályozót ki kell nyitni. Ezáltal a zöldségtároló levegője és páratartalma szabályozott lesz, az ételek eltarthatósága megnövekszik.

Ha páralecsapódást lát az üvegpolcon, a páratartalom szabályozót állítsa nyitott állásba.

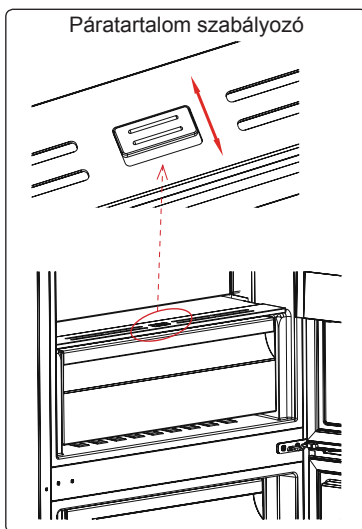

CustomFlex (egyes modelleken)

A CustomFlex® funkció segítségével lehetősége nyílik igényeire szabni a hűtőszekrény tárolókapacitását. Az ajtó belső oldalán tároló és mozgatható rekeszek találhatók, amelyeket saját igénye szerint átrendezhet. A rekeszek levehetőek, így akár el is távolíthatja a könnyebb hozzáférés érdekében.

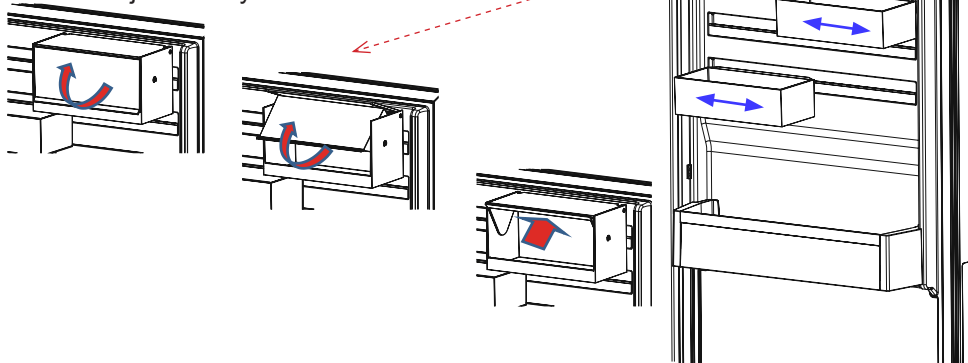

- A CustomFlex tárolórekesz fedelét a nyíl irányába húzva veheti le.
- A rekesz lezárásához tolja vissza a fedelet az ellenkező irányba.

A tartozékokról szóló szakasz vizuális és szöveges leírásai a készülék modelljétől függően eltérőek lehetnek.

Tisztítás

- **A hűtőszekrény tisztítása előtt húzza ki a készüléket a hálózati csatlakozóból.**
- Ne tisztítsa a készüléket folyó vízzel!
- Kézmeleg szappanos vízbe mártott ruhával vagy szivaccsal törölje át a készülék külsejét és belsejét.
- Kiemelve vagy kihúzva távolítsa el óvatosan minden polcot és fiókot, és tisztítsa meg őket szappanos vízzel. A tartozékokat ne mossa el mosógéppel vagy mosogatógéppel!
- A hűtőszekrény tisztításához ne használjon oldószert, súrolószert, üveg tisztítószert vagy általános tisztítószert. Ezek a tisztítószerek a bennük található vegyszerek miatt károsíthatják a műanyag felületeket és más elemeket.
- A hűtőszekrény hátoldalán található hőcserélőt legalább évente egyszer tisztítsa meg egy puha kefével, vagy porszívóval.

Győződjön meg róla, hogy tisztítás közben a készülék nincs csatlakoztatva az elektromos hálózathoz.

Élelmiszer	Eltarthatóság	Hová helyezze a hűtőrekeszben
Zöldségek és gyümölcsök	1 hét	A frissentartó rekeszben (anélkül, hogy bármibe be lennének csomagolva)
Hús és hal	2 - 3 nap	Műanyag fóliával fedve és zacskóval fedve, vagy hústartó dobozban (az üvegpolcon)
Friss sajt	3 - 4 nap	Az ajtón lévő speciális polcban
Vaj és margarin	1 hét	Az ajtón lévő speciális polcban
Palackozott termék, tej és joghurt	A gyártó által ajánlott lejárati időig	Az ajtón lévő speciális polcban
Tojások	1 hónap	A tojástartó polcban
Főtt étel	2 nap	Bármelyik polcon

4-FEJEZET TISZTÍTÁS ÉS KARBANTARTÁS

- Ne felejtse el kihúzni a hűtőszekrényt, mielőtt tisztítani kezdené.



- Ne tisztítsa a hűtőszekrényt víz ráöntésével.



- A belső és külső oldalait áttörölheti puha ruhával vagy szivaccsal, meleg, szappanos víz segítségével.



- Egyenként távolítsa el a részeit, és tisztítsa meg szappanos vízzel. Ne mossa el őket mosogatógépben.



- Soha ne használjon gyúlékony, robbanásveszélyes vagy maró anyagot, például higítót, gázt vagy savat a tisztításhoz.



- Az energiatakarékosság és a hatékonyabb működés érdekében évente legalább egyszer kefével porolja le a kondenzátort.



- **Gondoskodjon arról, hogy a hűtőszekrény ki legyen húzva a tisztítás idején.**

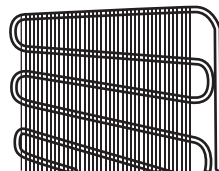

A LED lámpák cseréje

Ha a hűtőszekrény LED lámpákkal van felszerelve, lépjen kapcsolatba az ügyfélszolgálatlal, mivel ezeket csak képzett személy cserélheti ki.

5-FEJEZET SZÁLLÍTÁS ÉS ELHELYEZÉS

- Az eredeti csomagolást és védőhabot az újbóli szállításhoz meg lehet tartani (opcionálisan).
- A hűtőszekrény vastag csomagolással, szalagokkal vagy erős kötelekkel kell rögzíteni, és be kell tartani az újrashállításra szolgáló csomagoláson található szállítási utasításokat.
- A mozgatható alkatrészeket (polcok, tartozékok, zöldségtárolók stb.) távolítsa el, vagy az áthelyezés és a szállítás idejére szalagok segítségével rögzítse őket a hűtőszekrényben az ütdések elkerülése érdekében.

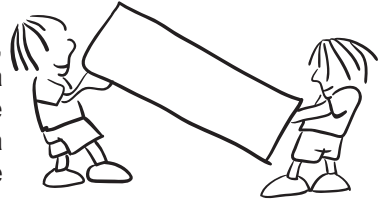

A hűtőszekrényt álló helyzetben mozgassa.

Az ajtó átszerelése

- Nem módosítható a hűtőszekrény ajtajának nyitási iránya, ha az ajtó fogantyúja az ajtó elülső felületére van rögzítve.
- A fogantyú nélküli modelleknél az ajtó nyitási iránya minden további nélkül módosítható.
- Ha módosítható a hűtőszekrény ajtajának nyitási iránya, a művelet elvégzéséért vegye fel a kapcsolatot a legközelebbi hivatalos szervizzel.

Hibakód	Jelentés	Miért?	Mi a teendő?
[Sr]	"Meghibásodás hibaüzenet"	A készülék valamelyik részegysége elromlott, vagy hiba lépett fel a hűtési folyamatban.	A lehető legrövidebb időn belül vegye fel a kapcsolatot ügyfélszolgálatával.
A hűtő beállított értékének a kijelzőjén az [Sr] villog	Hűtőtér nem elég hideg	A hűtőtér ideális hőmérséklete +4 °C. Ha ezt a figyelmeztetést látja, ételei lehet, hogy megromlanak.	<ol style="list-style-type: none"> 1. Állítsa a hűtőtér hőmérsékletét alacsonyabb (hidegebb) értékre, vagy kapcsolja be a szuper hűtés funkciót, amíg a készülék vissza nem tér a normál hőmérsékletre. 2. Ne nyissa ki sokszor az ajtót, amíg a figyelmeztetés ki nem kapcsol.
	A hűtőrekesz nagyon hideg	Azt jelenti, hogy a hűtőrekesz túlzottan hűt, és a rekeszben található élelmiszer elkezd megfagyni.	<ol style="list-style-type: none"> 1. Ellenőrizze, hogy a berendezés nincs-e gyorsműködés üzemmódban 2. Csökkentse a hűtőrekesz hőmérsékleti értékét (állítsa be egy melegebb értékre)
[--]	"Alacsony feszültség figyelmeztetés"	Ha az elektromos tápellátás feszültsége 170 V alá süllyed, a készülék készenléti módba vált.	Ez nem jelenti a készülék meghibásodását. Ezzel megakadályozza a kompresszor meghibásodását. A figyelmeztetés kikapcsol, ha a feszültség visszatér a szükséges szintre

Ha hűtőszekrény nem működik rendszeren, kis hiba is lehet, ezért ellenőrizze a következőket a szerelő hívása előtt, hogy pénzt és időt spóroljon.

Mi a teendő, ha a hűtőgép nem működik;

Ellenőrizze, hogy;

- Van-e áram,
- Az otthoni főkapcsoló csatlakoztatva van-e,
- A dugaszoló aljzat megfelelő-e. Ennek ellenőrzéséhez csatlakoztasson egy olyan másik készüléket ebbe a dugaszoló aljzatba, amiről biztosan tudja, hogy működik.

Mi a teendő, ha a hűtőgép gyenge teljesítményt nyújt;

Ellenőrizze, hogy;

- A berendezés nincs-e túlterhelve,
- A hűtő hőmérséklet 2-re van beállítva.
- Az ajtó tökéletesen be van zárva,
- Nem került-e por a kondenzátorba,
- Elegendő hely van-e a hátsó, illetve az oldalsó falaknál.

Ha a hűtőszekrény túl hangosan működik:

Normál zajok

Roppanás (jégroppanás) zaja:

- Automatikus leolvasztás közben.
- Amikor a berendezés lehűl vagy felmelegszik (a berendezés anyagának tágulása miatt).

Rövid roppanás:Akkor hallható, amikor a termosztát be-/kikapcsolja a kompresszort.

Kompresszor zaj: Normális motorzaj. Ez a zaj azt jelenti, hogy a kompresszor normálisan üzemel. A kompresszor rövid ideig zajosabb lehet, amikor bekapcsol.

Bugyborékoló zaj és csobbanás: Ezt a zajt az okozza, ahogy a hűtőközeg áramlik a rendszer csöveiben.

Vízáramlás zaja: A leolvasztás során a párologtató tartályon átáramló víz normális áramlási zaja. Ez a zaj a leolvasztás során hallható.

Levegőfúvás zaja: Normális ventilátorzaj. Ez a zaj normális működés közben hallható a hűtőszekrényekben a levegő áramlás miatt.

Ha a hűtőszekrény ajtóillesztéssel érintkező szélei melegek:

Különösen nyáron (meleg időben) előfordulhat, hogy az illesztéssel érintkező felületek a kompresszor üzemelése közben felmelegsznek; ez normális.

Ha a hűtőszekrényben pára gyűlik fel:

- Minden élelmiszer megfelelően van becsomagolva? Minden edényt megszárítottak a hűtőszekrénybe helyezésük előtt?
- Gyakran van kinyitva a hűtőszekrény ajtaja? A szoba páratartalma behatol a hűtőszekrénybe amikor az ajtó kinyílik. A pára felhalmozódása gyorsabb ütemben történik amikor az ajtót gyakrabban nyitja ki, különösen ha a szoba páratartalma magas.

Ha az ajtó nem nyílik és záródik rendesen;

- Az élelmiszerek csomagjai akadályozzák az ajtó becsukását?
- Az ajtórekeszek, a polcok és a fiókok megfelelően vannak elhelyezve?
- Az ajtó illesztések nincsenek eltörve vagy elszakadva?
- Vízszintes felületen van a hűtőszekrény?

Javaslatok

- A berendezés teljes leállításához húzza ki az aljzatból (tisztításhoz és amikor az ajtó nyitva van)

Energiatakarékosági tippek

1. Helyezze el a berendezést egy hűvös, jól szellőző helyiségben de ne közvetlen napsütésbe vagy hőforrás (radiátor, tűzhely, stb.) mellé. Ellenkező esetben használjon szigetelő lemezt.
2. Mielőtt a hűtőszekrénybe tenné az ételt vagy az italt, várja meg, amíg kihűlnek.
3. Zárja le az italokat vagy más folyadékokat amikor behelyezi őket a berendezésbe. Máskülönben a páratartalom megnő a berendezésben. Így a hűtőszekrény több ideig fog dolgozni. Továbbá az italok és más folyadékok lezárása segít megőrizni a szagokat és az ízeket.
4. Próbálja elkerülni, hogy az ajtó hosszú ideig nyitva legyen vagy túl gyakran legyen kinyitva, mert a meleg levegő behatol a hűtőszekrénybe és emiatt a kompresszor szükségtelenül gyakran bekapcsol.
5. Tartsa zárva a különböző hőmérséklet rekeszek fedelét (zöldséges rekesz, hűtőrekesz, stb.).
6. Az ajtó tömítéseinek tisztának és rugalmasnak kell lenniük. Az elhasználódott tömítéseket cserélje ki.
7. Az Eco üzemmód/alapértelmezett beállítás funkció energiatakarékosan tartósítja a friss élelmiszereket.
8. Friss élelmiszerek tárolására alkalmas rekesz (hűtőszekrény): A leghatékonyabb energiamegtakarítást a készülék alján található fiókok és az egyenletesen elosztott polcok elhelyezkedésével biztosítható.

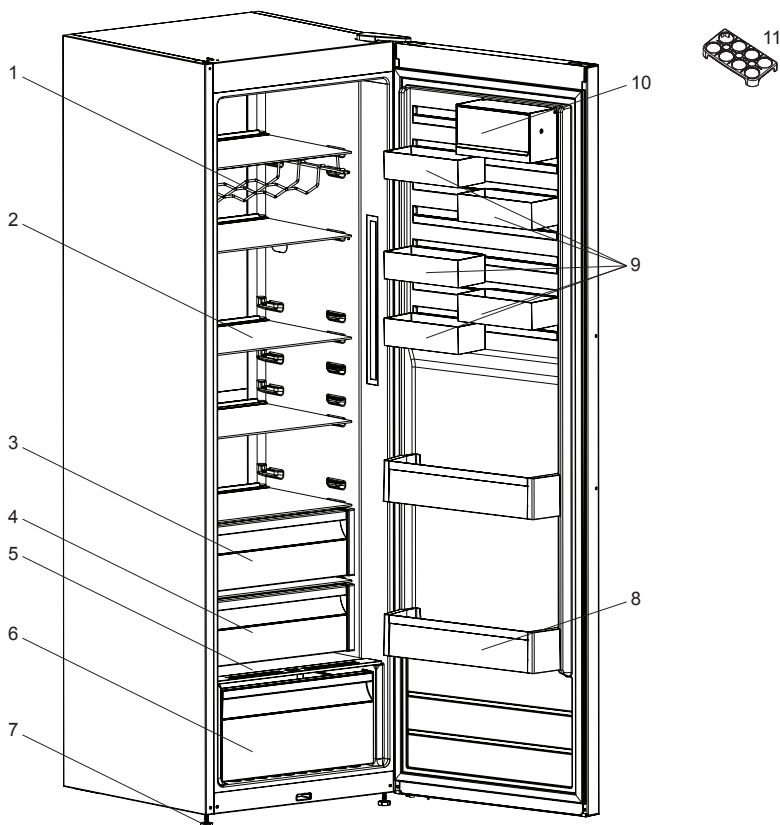

A fentiek csupán a készülék egyes részeinek tájékoztató bemutatására szolgálnak.
Az adott modell függvényében a részegységek eltérőek lehetnek.

- 1) Boros állvány *
- 2) Hűtő polcok
- 3) Zöldségtároló rekesz *
- 4) Frissentartó rekesz *
- 5) Zöldségtároló fedele
- 6) Zöldségtároló rekesz

- 7) Állítható lábak
- 8) Palacktartó
- 9) CustomFlex *
- 10) CustomFlex fedéllel *
- 11) Tojástartó

* Néhány modellben

www.aeg.com/shop



CE