

► T8DBG49S

BG	Ръководство за употреба	2
	Барабанна сушилня	
HR	Upute za uporabu	29
	Sušilica	

USER MANUAL



AEG

СЪДЪРЖАНИЕ

1. ИНФОРМАЦИЯ ЗА СИГУРНОСТ.....	3
2. ИНСТРУКЦИИ ЗА БЕЗОПАСНОСТ.....	5
3. ОПИСАНИЕ НА ПРОДУКТА.....	7
4. КОНТРОЛЕН ПАНЕЛ.....	8
5. ПРОГРАМА.....	9
6. ОПЦИИ.....	12
7. ПРЕДИ ПЪРВОНАЧАЛНА УПОТРЕБА.....	13
8. ВСЕКИДНЕВНА УПОТРЕБА.....	13
9. ПРЕПОРЪКИ И СЪВЕТИ.....	16
10. ГРИЖИ И ПОЧИСТВАНЕ.....	17
11. ОТСТРАНЯВАНЕ НА НЕИЗПРАВНОСТИ.....	20
12. ТЕХНИЧЕСКИ ДАННИ.....	22
13. ПРИНАДЛЕЖНОСТИ.....	24
14. КРАТКО РЪКОВОДСТВО.....	25
15. ИНФОРМАЦИЯ ЗА ПРОДУКТА ВЪВ ВРЪЗКА С РЕГЛАМЕНТ НА ЕС 1369/2017.....	26

ЗА ОТЛИЧНИ РЕЗУЛТАТИ

Благодарим, че избрахте този продукт на АЕГ. Ние го създадохме, за да ви предоставим безупречна експлоатация в продължение на много години с иновативни технологии, които ни помагат да направим живота по-лесен - функции, които не можете да откриете при обикновените уреди. Отделете няколко минути за прочит, за да се възползвате от уреда по най-добрия начин.

Посетете нашия уебсайт, за да:



Получите полезни съвети, брошури, отстраняване на неизправности, сервисна информация:

www.aeg.com/webselfservice



Регистрирайте своя продукт за по-добро обслужване:

www.registeraeg.com



Купите аксесоари, консумативи и оригинални резервни части за вашия уред:

www.aeg.com/shop

ГРИЖИ ЗА КЛИЕНТА И ОБСЛУЖВАНЕ

Препоръчваме използването на оригинални резервни части. Когато се свързвате с нашия оторизиран отдел "Обслужване", трябва да имате под ръка следната информация: Модел, PNC (номер на продукт), сериен номер.

Информацията можете да намерите на табелката с данни.

 Предупреждение / Внимание-Важна информация за безопасност

 Обща информация и съвети

 Информация за опазване на околната среда

Запазваме си правото на изменения.

1. ИНФОРМАЦИЯ ЗА СИГУРНОСТ

Преди да започнете инсталиране и експлоатация на този уред прочетете внимателно предоставените инструкции. Производителят не е отговорен за контузии или наранявания в резултат на неправилна инсталация или употреба. Винаги дръжте инструкциите на безопасно и лесно за достъп място за справка в бъдеще.



- Прочетете доставените инструкции.

1.1 Безопасност за децата и хората с ограничени способности



ВНИМАНИЕ!

Риск от задушаване, нараняване или трайно увреждане.

- Този уред може да бъде използван от деца над 8 годишна възраст, както и лица с намалени физически, сетивни и умствени възможности или лица без опит и познания, само ако те са под наблюдение или бъдат инструктирани относно безопасната употреба на уреда и възможните рискове.
- Деца между 3- и 8-годишна възраст и хора с тежки или комплексни увреждания трябва да се държат далеч от уреда, освен ако не са под постоянно наблюдение.
- Деца под 3-годишна възраст трябва да се държат далеч от уреда, освен ако не са под постоянно наблюдение.
- Не позволявайте на деца да си играят с уреда.
- Дръжте всичките опаковачни материали далеч от деца и ги изхвърлете, както е редно.
- Пазете препарати далеч от деца.
- Пазете децата и домашните любимци далеч от уреда, когато вратичката е отворена.

- Ако уредът има устройство за детска безопасност, то трябва да се активира.
- Деца няма да извършват почистване или поддръжка на уреда без надзор.

1.2 Основна безопасност

- Не променяйте предназначението на уреда.
- Ако барабанната сушилня се постави върху горната част на пералната машина, използвайте набора за надстройване. Наборът за надстройване, предоставен от упълномощен представител, може да бъде използван само с уреда, посочен в инструкциите, които са предоставени с принадлежността. Прочетете внимателно преди инсталиране (Вижте в брошурата за Инсталиране).
- Уредът може да се инсталира като свободно стоящ или под кухненския плот като спазвате съответното разстояние (Вижте в брошурата за Инсталиране).
- Не инсталирайте уреда зад врата, която се заключва, плъзгаща се врата или врата с панти в срещуположната на уреда страна, които биха възпрепятствали пълното отваряне на уреда.
- Вентилационният отвор в основата не бива да бъде покриван от килим или други постелки за под.
- **ПРЕДУПРЕЖДЕНИЕ:** Уредът не трябва да е захранван чрез външно превключващо устройство като таймер или да е свързан към ел. верига, която постоянно се вкл. и изкл. от устройство.
- Включете захранващия щепсел към контакта само в края на инсталацията. Уверете се, че щепселът на захранването е достъпен след инсталиране.
- Ако захранващият кабел е повреден, той трябва да се смени от производителя, оторизиран сервизен център или квалифицирано лице, за да се избегне опасност.

- Не превишавайте обема на максимално зареждане от 9 кг (вижте глава „Таблица с програми“).
- Не използвайте уреда, ако прането е замърсено с индустриални химикали.
- Избършете праха или остатъците от опаковането, който са се натрупали около уреда.
- Не използвайте уреда без филтър. Почиствайте филтъра за мъх преди и след всяка употреба.
- Не сушете в сушилнята неизпрани дрехи.
- Тъкани, които са били замърсени с вещества като мазнина за готвене, ацетон, алкохол, бензин, керосин, препарати за премахване на петна, терпентин, восък и препарати за премахване на восък, трябва да се изперат с гореща вода и перилен препарат, преди да се изсушат в сушилня.
- Предмети като порест каучук (латексова пяна), шапчици за душ, водонепроницаеми тъкани, артикули с гумена основа и дрехи или възглавници, снабдени с подложки от порест каучук, не трябва да се сушат в сушилня.
- Омекотители на тъкани или подобни препарати трябва да се използват само според предписанията на производителя.
- Премахнете всички предмети от прането, които могат да причинят запалване, като запалки или кибрити.
- ПРЕДУПРЕЖДЕНИЕ: Не спирайте сушенето в сушилнята преди края на цикъла на сушене, освен ако няма да извадите бързо всички дрехи и да ги прострете, така че топлината да се разпръсне.
- Преди обслужване на уреда го изключете и извадете щепсела от хранящия контакт.

2. ИНСТРУКЦИИ ЗА БЕЗОПАСНОСТ

2.1 Инсталиране

- Премахнете всички опаковки.
- Не монтирайте и не използвайте повреден уред.
- Следвайте инструкциите за инсталиране, приложени към уреда.
- Винаги внимавайте, когато местите уреда, тъй като е тежък. Винаги

използвайте предпазни ръкавици и затворени обувки.

- Не монтирайте уреда на места, където температурата може да е под 5°C или по-висока от 35°C.
- Подът, където ще се монтира уредът, трябва да е равен, стабилен, устойчив на топлина и чист.
- Уверете се, че има циркулация на въздух между уреда и пода.
- Винаги дръжте уреда вертикално, докато го местите.
- Задната част на уреда трябва да бъде поставена до стената.
- Когато уредът е поставен в постоянното си положение, проверете дали е напълно нивелиран с помощта на нивелир. Ако не е, наместете крачетата.

2.2 Електрическа връзка



ВНИМАНИЕ!

Риск от пожар или токов удар.

- Свържете кабела за захранването към контакта единствено в края на инсталацията. Уверете се, че щепселът за захранване е достъпен след инсталирането.
- Уредът трябва да е заземен.
- Уверете се, че параметрите на табелката с технически данни са съвместими с електрическите данни на захранващата мрежа.
- Винаги използвайте правилно монтиран контакт със защита от токов удар.
- Не използвайте разклонители или адаптери с много входове.
- Не издърпвайте захранващия кабел, за да изключите уреда.
- Винаги издърпвайте щепсела.
- Не пипайте захранващия кабел или щепсела с мокри ръце.
- Уредът съответства на Директивите на Е.Е.С.

2.3 Използвайте



ВНИМАНИЕ!

Опасност от нараняване, токов удар, пожар, изгаряне или повреда на уреда.

- Този уред е предназначен само за домашна употреба.
- Не изсушавайте повредените (скъсани, оръфани) дрехи, които имат подплънки.
- Сушете само тъкани, подходящи за сушене в барабанната сушилня. Следвайте инструкциите на етикета на всяка дреха.
- Ако сте изпразили прането си с препарат за премахване на петна, трябва да изпълните допълнителен цикъл на изплакване, преди да активирате сушилнята.
- Не пийте и не пригответе храна с кондензираната вода/дестилираната вода. Може да причини здравословни проблеми на хора и домашни животни.
- Не сядайте и не стъпвайте върху отворената вратичка на уреда.
- Не сушете в барабанната сушилня дрехи, които са много мокри и капят.

2.4 Грижи и почистване



ВНИМАНИЕ!

Опасност от нараняване или повреда на уреда.

- Не почиствайте уреда чрез водна струя или пара.
- Почиствайте уреда с навлажнена мека кърпа. Използвайте само неутрални препарати. Не използвайте никакви абразивни продукти, абразивни стъргалки, разтворители или метални предмети.
- За да предотвратите повреда на системата за охлаждане, бъдете внимателни при почистване на уреда.

2.5 Компресор



ВНИМАНИЕ!

Опасност от повреда в уреда.

- Компресорът и неговите системи в барабанната сушилня са заредени със специален препарат, който не съдържа флоро-хлоро-хидродород. Системата трябва да стои изправена. Увреждането на системата може да предизвика теч.

- Изключете уреда от електрозахранването и водоподаването.
- Извадете захранващия ел. кабел в близост до уреда и го изхвърлете.
- Премахнете дръжката на вратичката, за да предотвратите заклещването на деца или домашни любимци в барабана.
- Изхвърлете уреда в съответствие с местните изисквания за изхвърляне на "Отпадъци от електрическо и електронно оборудване (ОЕЕО)".

2.6 Изхвърляне



ВНИМАНИЕ!

Риск от нараняване или задушаване.

3. ОПИСАНИЕ НА ПРОДУКТА

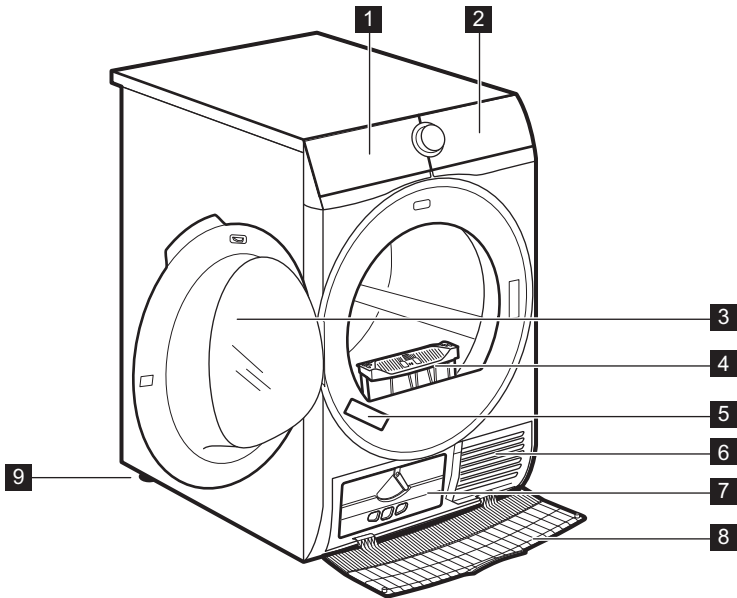

1 Водосъдържател

2 Контролен панел

3 Вратичка на уреда

4 Филтр

5 Табелка с технически данни

6 Отвори за въздушния поток

7 Капак на кондензатора

8 Капак на топлообменника

9 Регулируеми крачета



За по-лесно зареждане с пране или по-лесен монтаж, вратичката може да се обръща. (вижте отделната листовка).

4. КОНТРОЛЕН ПАНЕЛ

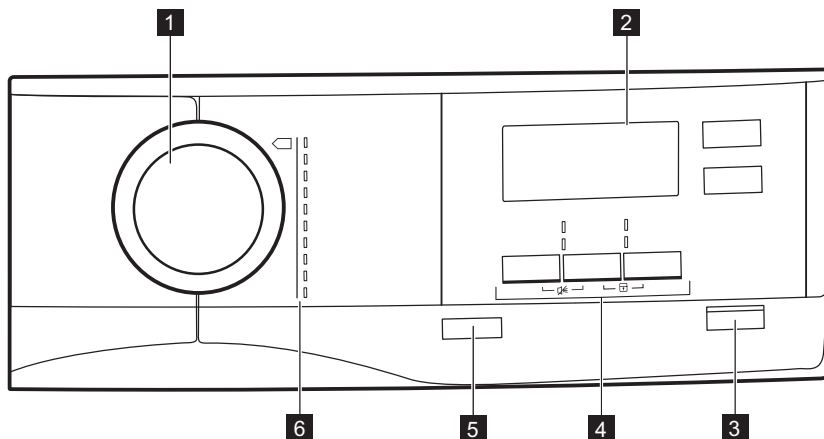





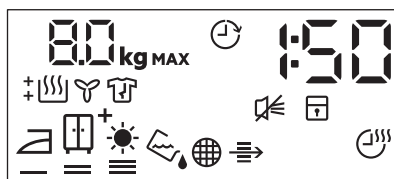



- 1** Селектор за програмите
- 2** Екран
- 3** ▶|| бутон Старт / Пауза
- 4** Опции
- 5** ⏻ бутон "0" (изключване) с *Автоматично изкл. функция*
- 6** Програми









4.1 Дисплей













Символ на дисплея	Описание на символите
8.0 kg MAX	максимално зареждане
⌚	вкл. опция за отложен старт

Символ на дисплея	Описание на символите
30' - 20h	избор на отложен старт (30 мин. – 20 ч.)
1 : 50	показание на времетраенето на цикъла
	изкл. звънец
	вкл. защита за деца
	степен на сушене: сухо за гладене, сухо за прибиране, сухо за прибиране +, екстра
	индикатор: <i>източете контейнера за вода</i>
	индикатор: <i>почистете филтъра</i>
	индикатор: <i>проверете кондензатора</i>
	вкл. опция време
10' - 2 : 00	избор на продължителност на програма (10 мин. – 2ч.)
	индикатор: <i>фаза на сушене</i>
	индикатор: <i>фаза на защита против намачкване</i>
	индикатор: <i>фаза на охлаждане</i>

5. ПРОГРАМА

Програма	Зареждане ¹⁾	Свойства / Фабрична маркировка
 ²⁾  Памук Есо	9 kg	Цикъл за използване за сушене на памучни дрехи с ниво на сухота „памук за прибиране“, с максимално енергоспестяване. / 
 Памук	9 kg	Цикълът е дефиниран за сушене на всички видове памук, готови за прибиране. / 
 Синтетика	3,5 kg	Синтетични и смесени тъкани. / 
 Екстра бързо смесена	3 kg	Памучни и синтетични тъкани. / 

















Програма	Зарежда- не 1)	Свойства / Фабрична маркировка
 Вълна 	1 kg	<p>Вълнени тъкани. Леко сушене на изпрани на ръка вълнени тъкани. Отстранете незабавно дрехите, когато програмата свърши.</p> <div data-bbox="571 279 952 534" style="border: 2px solid black; padding: 5px; text-align: center;">   <p>WOOL HAND WASH SAFE</p> </div> <p>Цикълът на сушене на вълнени тъкани с тази машина е одобрен от компанията Woolmark за сушене на вълнени дрехи, обозначени с "ръчно пране", при условие че дрехите се сушат съобразно с инструкциите, предоставени от производителя на тази перална машина. Вижте етикета относно други напътствия за пране. M1717 Символът Woolmark е знак за сертифициране в много държави.</p>
 Коприна 	1 kg	<p>Леко сушене на изпрани на ръка копринени тъкани. / ☺☺☺</p>
 Спално бельо	3 kg	<p>Спално бельо, напр. единични и двойни чаршафи, калъфки за възглавници, плик за юргани. / ☺☺☺</p>
 Полусухо	1,5 kg (или 5 ризи)	<p>Лесни за поддръжка тъкани, за които е необходимо леко гладене. Резултатите може да са различни при различните видове тъкани. Изтръскайте дрехите преди да ги сложите в уреда. Когато завърши програмата, веднага извадете дрехите и ги сложете на закачалка. / ☺☺☺</p>
 на открито	2 kg	<p>За изсушаване на външни дрехи, технически, спортни, водостойчиви и "дишащи" якета, двуслойни якета със сваляща се подплата или вътрешна изолация. Подходящо за сушене в барабанна сушилня. / ☺☺☺</p>

Програма	Зарежда- не ¹⁾	Свойства / Фабрична маркировка
 Спорт	2 kg	Спортно облекло, тънки и леки материи, микрофибър, полиестер. / 

¹⁾ Максималното тегло се отнася за сухи дрехи.

²⁾ Програмата  Памук Есо е "Стандартна програма за памук" съгласно Регламент на Комисията № 392/2012. Подходяща е за сушене на нормално мокро памучно пране и е най-ефективната програма по отношение на консумацията на енергия на мокро памучно пране.

5.1 Избор на програми и опции





Програми ¹⁾	Опции			
	 Суха плюс	 Екстра безшумен	 Дълга против на- мачкване	 Време
 Памук ЕСО			■	
 Памук	■	■	■	■
 Синтетика	■	■	■	■
 Екстра бързо смесена			■	■
 Вълна 				■ ²⁾
 Коприна 			■	
 Спално бельо			■	
 Полусухо			■	
 на открито				
 Спорт			■	

¹⁾ Заедно с програмата можете да зададете 1 или повече опции.

²⁾ Вижте глава ОПЦИИ: Време на програма Вълна

5.2 Стойности на потребление

Програма	Центрофугиране при / остатъч- на влажност	Време за су- шене ¹⁾	Потребле- ние на енергия ²⁾
Памук ЕСО9 kg			

Програма	Центрофугиране при / остатъчна влажност	Време за сушене ¹⁾	Потребление на енергия ²⁾
 За прибиране	1400 rpm / 50%	160 мин	1,88 kWh
	1000 rpm / 60%	185 мин	2,21 kWh
 Гладене	1400 rpm / 50%	107 мин	1,27 kWh
	1000 rpm / 60%	129 мин	1,57 kWh
Памук ECO 4,5 kg			
 За прибиране	1400 rpm / 50%	88 мин	0,97 kWh
	1000 rpm / 60%	103 мин	1,16 kWh
Синтетика 3,5 kg			
 За прибиране	1200 rpm / 40%	56 мин	0,56 kWh
	800 rpm / 50%	69 мин	0,78 kWh



¹⁾ За частично натоварване времето за цикъл е по-кратко и уредът използва по-малко енергия.

²⁾ Неправилната температура на околната среда и/или лошо центрофугираното пране може да удължи времето на цикъла и да увеличи консумацията на енергия.



6. ОПЦИИ

6.1 Суха плюс

Тази опция помага за постигане на желаната степен на сушене. Опции за избор:

Степен  =  =  – готовност за гладене **сухо за гладене**.

Степен  – готовност за прибиране – **сухо за прибиране** – опцията по подразбиране, свързана с програмата.

Степен ⁺ =  =  – готовност за прибиране **сухо за прибиране +**.

Степен  =  =  – готовност за прибиране – **съвсем сухо**.

6.2 Екстра безшумен

Уредът работи при ниски нива на шум, без това да се отразява на качеството на изсушаване. Уредът работи бавно с по-дълго време на цикъла.

6.3 ECO

Тази опция е включена по подразбиране при всички програми.

Консумацията на енергия е на минималното ниво.

6.4 Дълга против намачкване

Удължава до 120 мин. фазата против намачкване (30 минути) в края на цикъла на сушене. След фазата на сушене, за да предпази от намачкване, барабана се върти от време на време. Прането може да се извади по време на фазата против намачкване.

6.5 Време



За памук, синтетика и смесено пране. Позволява на потребителя да зададе време за сушене от минимум 10 мин. до максимум 2 часа (на стъпки по 10 мин.). Когато тази опция е зададена на максимум, индикаторът за зареждане изчезва.

6.6 Време на програма Вълна

Опцията, приложима за програмата Вълна за настройване на окончателното ниво на сушене за повече или по-малко сушене.

6.7 Отложен старт

 Позволява отлагане на стартирането на програма за изсушаване от минимум 30 минути до максимум 20 часа.

1. Изберете програмата за сушене и опциите.
2. Докосвайте бутон  Отложен старт многократно. Времето за отлагане е на дисплея (напр. **12h** ако програмата ще започне след 12 часа.)
3. За да активирате опцията  Отложен старт, докоснете бутон  Старт / Пауза.

Времето за стартиране на дисплея се намалява.

6.8 Сирена

Прозвучава звуков сигнал при:

- края на цикъла
- началото и края на фазата против намачкване

Опцията за сирена е винаги включена по подразбиране. Можете да използвате тази опция, за да активирате или да деактивирате звука.

7. ПРЕДИ ПЪРВОНАЧАЛНА УПОТРЕБА

 Транспортните болтове, прикрепени към задната част на барабан, се отстранява автоматично при първото активиране на сушилнята. Възможно е да чуете шум.

Какво да правим при използване за първи път:

- Почистете барабана на сушилнята с навлажнена кърпа.

- Започнете едночасова програма с влажно пране.

 При започване на цикъла на сушене (първите 3 - 5 мин.) нивото на шума може да е малко по-високо. Това е заради стартирането на компресора. Това е нормално за уреди с компресор, като хладилници или фризери.





8. ВСЕКИДНЕВНА УПОТРЕБА

8.1 Подготовка на прането

- Закопчайте циповете.
- Закопчайте коланите и пликовете на юрганите.
- Не сушете връзки или панделки развързани (напр. връзки на престилки). Завържете ги преди началото на програмата.
- Извадете всички предмети от джобовете.

- Обърнете наопаки дрехи с вътрешен слой от памук. Памучният слой трябва да гледа навън.
- Винаги задавайте подходяща програма за типа пране.
- Не поставяйте заедно светли и тъмни дрехи.
- Използвайте подходяща програма за памук, пуловери и плетива, за да намалите намачкването.

- Не надвишавайте максималното количество, описано в главата Програми, или показано на дисплея.
- Сушете само пране, подходящо за барабанно сушене. Вижте етикета върху всяка дреха.
- Не сушете големи и малки артикули заедно. Малките артикули може да се заклеят в големите и да останат мокри.

Етикет	Описание
	Прането е подходящо за сушене в сушилня.
	Прането е подходящо за сушене в сушилня на високи температури.
	Прането е подходящо за сушене в сушилня само на ниски температури.
	Прането не е подходящо за сушене в сушилня.

8.2 Зареждане на прането



ПРЕДУПРЕЖДЕНИЕ!

Уверете се, че между вратичката на уреда и гуменото уплътнение няма затиснато пране.

1. Отворете вратичката на уреда с дърпане.
2. Заредете прането дреха по дреха.
3. Затворете вратичката на уреда.

8.3 Включване на уреда

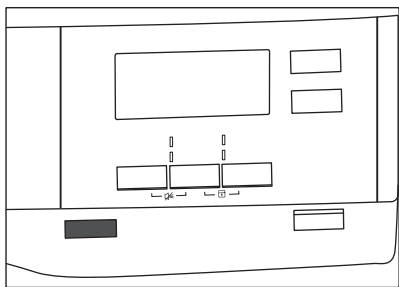



За да включите уреда:

Натиснете бутона  "O" (изключване). Ако уредът е включен, някои индикатори се появяват на дисплея.

8.4 Автоматично изкл. функция

За да се намали потреблението на енергия, функцията Автоматично изкл. изключва автоматично уреда:

- ако сензорният бутон  Старт / Пауза не е бил докоснат в рамките на 5 минути.
- 5 минути след края на цикъла.

Натиснете бутона  "O" (изключване) за включване на уреда. Ако уредът е включен, някои индикации се появяват на дисплея.

8.5 Задаване на програма

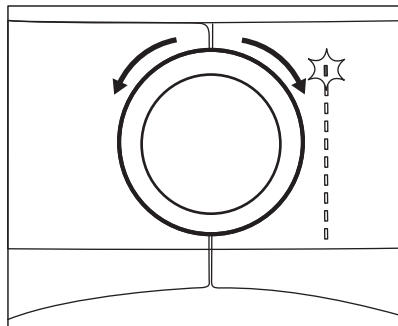

Използвайте бутона за програми, за да зададете програма.

Възможното време за завършване на програмата се появява на дисплея.



Времето за сушене, което виждате на дисплея, когато бъде избрана програмата за памук, е свързано със зареждане от 5 кг и стандартни условия. Реалното време за сушене ще зависи от вида зареждане (количество и състав), температурата в помещението и влажността на прането след фазата на центрофугиране.

8.6 Опции

Заедно с програмата, на която може да зададете 1 или повече специални опции.

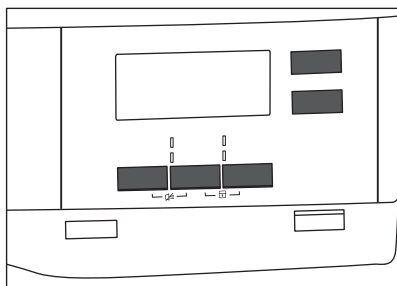

За да активирате или деактивирате дадена опция, докоснете съответния бутон или комбинация от два бутона. символът ѝ се появява на дисплея или светодиодът над съответния бутон светва.

8.7 Опция "Защита за деца"

Заклучването за деца може да се активира, за да попречи на деца да си играят с уреда. Опцията „Защита за деца“ заключва всички сензорни бутони и бутона за програмата (тази опция не заключва бутон **⓪** (изключване)).

Можете да активирате опцията за защита за деца:

- преди да докоснете бутона **▶||** **Старт / Пауза**, уредът няма да може да стартира
- след като докоснете бутона **▶||** **Старт / Пауза**, програмите и опциите вече не са налични.

Активиране на опцията за защита за деца:

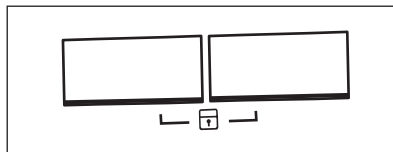

1. Включете сушилнята.
2. Изберете 1 от наличните програми.
3. Докоснете и задръжте 2 бутона по едно и също време.

На дисплея се появява символът **⓪**.

4. За да деактивирате заключването за деца, отново докоснете горните бутони, докато символът изчезне.

8.8 Стартиране на програма

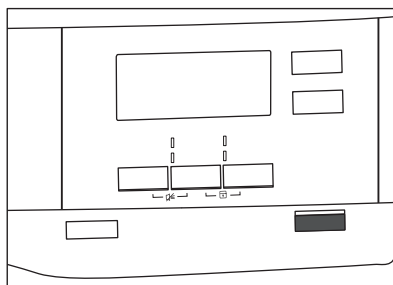

За стартиране на програмата:

Докоснете бутона **▶||** **Старт / Пауза**. Уредът стартира, а светодиодът над бутона спира да мига и остава да свети.

8.9 Смяна на програма



За да смените дадена програма:

1. Натиснете бутона **⓪** (изключване) за изключване на уреда.

2. Натиснете отново бутона  "O" (изключване) за включване на уреда.
3. Задайте нова програма.

8.10 Край на програмата

 Почистете филтъра и източете контейнера за вода след всеки цикъл на сушене. (Вижте глава ГРИЖИ И ПОЧИСТВАНЕ.)

Ако цикълът на сушене приключи, на дисплея се появява символът . Ако опцията  Сирена е включена, прозвучава прекъсващ звуков сигнал в продължение на 1 минута.

 Ако не изключите уреда, се включва фазата против намачкване (не е активна с всички програми).

Мигацият символ  указва, че фазата против намачкване работи. Прането може да се извади по време на тази фаза.

За да извадите прането:

1. Натиснете бутона  "O" (изключване) за 2 секунди, за да изключите уреда.
2. Отворете вратичката на уреда.
3. Извадете прането.
4. Затворете вратичката на уреда.



9. ПРЕПОРЪКИ И СЪВЕТИ

9.1 Екологични съвети



- Центрофугирате добре прането преди сушене.
- Не надвишавайте допустимите количества пране, посочени в глава „Програми“.
- Почиствайте филтъра след всеки цикъл на сушене.
- Не използвайте омекотител за тъкани за пране, което след това ще сушите. В барабанната сушилня прането автоматично омеква.
- Използвайте дестилирана вода, като тази, която се използва за гладене с парна ютия. Ако е необходимо, предварително я пречистете (напр. с филтър за кафе), за да отстраните всякакви частици.
- Винаги дръжте отворите за въздухопоток на дъното на уреда чисти и незапушени.
- Уверете се, че потокът е достатъчен там, където ще бъде монтиран уредът.

9.2 Настройка на степен на сушене по подразбиране







За промяна на степента на сушене по подразбиране:

1. Включете уреда.
2. Изберете 1 от наличните програми.
3. Докоснете и задръжте бутоните  **Суша плюс** и  **Дълга против намачкване** по едно и също време.

На дисплея се извежда един от символите:

-  – максимално сушене
-  – допълнително сушене
-  – стандартно сушене

4. Докоснете бутона  **Старт / Пауза** няколко пъти, докато достигнете желаната степен на сушене.

Степен на сушене	Символ на дисплея	
Максимално сушене		
Допълнително сушене		
Стандартно сушене		

5. За да запаметите настройката, докоснете и задръжте бутоните **Суха плюс** и **Дълга против намачкване** по едно и също време в продължение на около 2 секунди.



9.3 Деактивиране на индикатор на резервоара

Индикаторът на контейнера за вода е активиран по подразбиране. Започва да свети към края или по време на цикъла на сушене, ако резервоара за вода е пълен. Ако е монтиран комплектът за източване, контейнерът за вода се източва автоматично и индикаторът може да бъде деактивиран.

За да деактивирате индикатора:

1. Включете уреда.

2. Изберете 1 от наличните програми.
3. Докоснете и задръжте бутоните **Дълга против намачкване** и **Време** по едно и също време. Възможна е една от следните 2 конфигурации:

- индикаторът Водосъдържател: светва, ако се появи символът  индикаторът на контейнера за вода е **активиран** за постоянно
- индикаторът Водосъдържател: изгасва, ако се появи символът  индикаторът на контейнера за вода е **деактивиран** за постоянно

10. ГРИЖИ И ПОЧИСТВАНЕ

10.1 Почистване на филтъра

В края на всеки цикъл символът  **Филтър** се показва на дисплея и Вие трябва да почистите филтъра.

-  Филтърът събира пуха по време на цикъла на сушене.

1. Отворете вратата. Издърпайте филтъра.

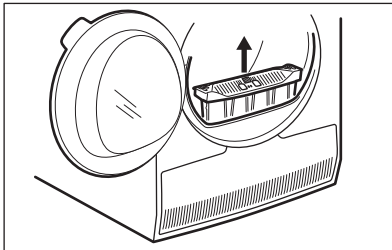

2. Натиснете куката, за да отворите филтъра.

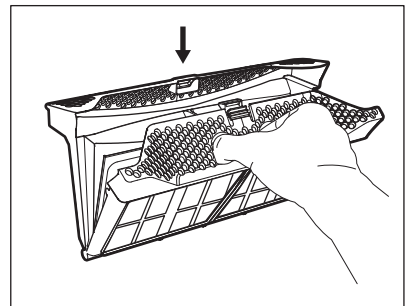

3. Почистете двете части на филтърът с мокра ръка.

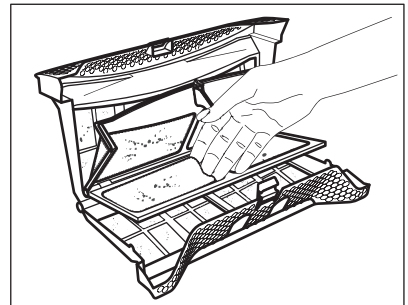

4. Ако е необходимо, почистете филтъра с прахосмукачка. Затворете филтъра.

5. Ако е необходимо почистете топчетата от гнездото на филтъра и уплътнителя. Може да използвате прахосмукачка. Поставете филтъра в гнездото за филтъра.

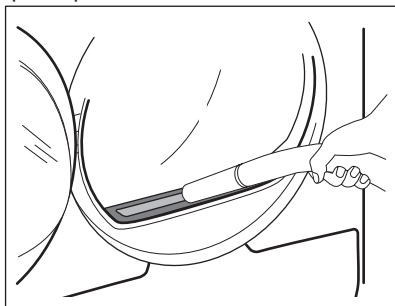

10.2 Източване на контейнера за водата

Изпразнете контейнера за кондензирана вода след всеки цикъл на сушене.

Ако контейнерът за кондензирана вода е пълен, програмата прекъсва автоматично. Символът  *Водосъдържател* се показва на дисплея и трябва да изпразните контейнера за вода.

За да изпразните контейнера за вода:

1. Дръпнете контейнера за вода и го задръжте в хоризонтално положение.

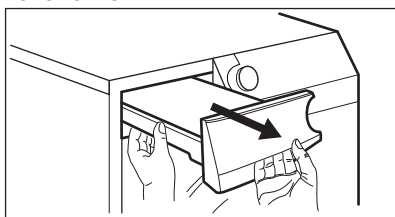

2. Извадете пластмасовата свързка и източете контейнера за вода в леген или в подобен съд.

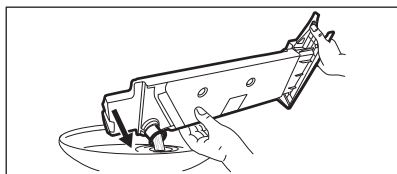

3. Натиснете пластмасовата връзка обратно и върнете контейнера за вода в позиция.
4. За да продължите програмата, натиснете бутон  Старт / Пауза.

10.3 Почистване на кондензатора

Ако символът  *Кондензатор* премигва на дисплея, проверете кондензатора и отделението му. Ако има замърсяване, почистете го. Проверявайте поне веднъж на 6 месеца.



ВНИМАНИЕ!

Не докосвайте металната повърхност с голи ръце. Риск от нараняване. Носете предпазни ръкавици. Почиствайте внимателно, за да предотвратите наранявания по металната повърхност.

За проверка:

1. Отворете вратата. Издърпайте филтъра.

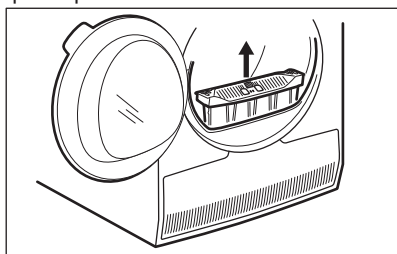

2. Отворете капака на кондензатора.

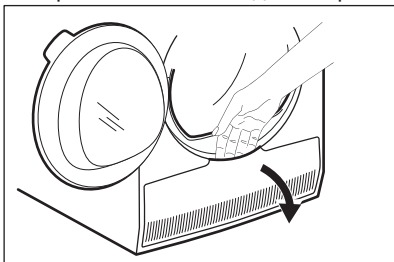

3. Завъртете лоста, за да деблокирате капака на кондензатора.

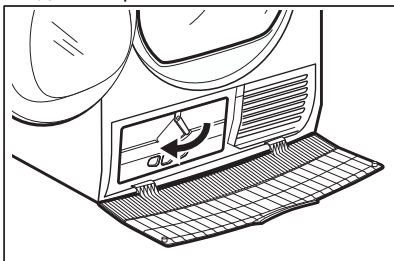

4. Свалете капака на кондензатора.

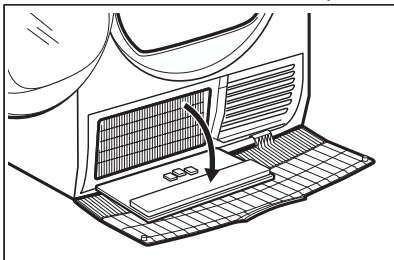

5. Ако е необходимо, премахнете пуха от кондензатора и неговото отделение. Може да използвате мокър парцал и/или прахосмукачка със закрепена четка.

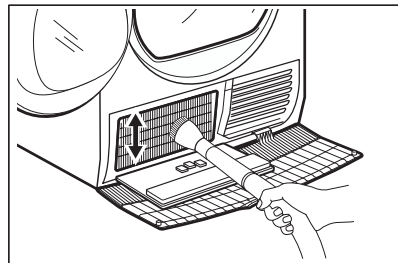

6. Затворете капака на кондензатора.
7. Завъртете лоста, докато се фиксира в позиция.
8. Върнете филтърът на мястото му.

10.4 Почистване на барабана



ВНИМАНИЕ!

Откачете уреда от контакта, преди да го почиствате.

Използвайте стандартен неутрален почистващ препарат, за да почистите вътрешната повърхност на барабана и филтрите му. Подсушете почистените повърхности с мека кърпа.



ПРЕДУПРЕЖДЕНИЕ!

Не използвайте абразивни материали или домакински телчета за почистване на барабана.

10.5 Почистване на командното табло и корпуса

Използвайте стандартен неутрален почистващ препарат за почистване на командното табло и корпуса.

Използвайте влажна кърпа за почистването. Подсушете почистените повърхности с мека кърпа.



ПРЕДУПРЕЖДЕНИЕ!

Не използвайте за почистване на уреда препарати за почистване на мебели или препарати, които могат да причинят корозия.

10.6 Почистване на отворите за въздушен поток

Използвайте прахосмукачка, за да премахнете мъха от отворите за въздушния поток.

11. ОТСТРАНЯВАНЕ НА НЕИЗПРАВНОСТИ

Проблем 1)	Възможна причина	Отстраняване
Барабанната сушилня не работи.	Барабанната сушилня не е свързана със захранването.	Свържете уреда със захранването. Проверете предпазителя на таблото (на домашната инсталация).
	Вратичката е отворена.	Затворете вратата.
	Бутонът  "O" (изключване) не е натиснат.	Натиснете бутона  "O" (изключване).
	Бутонът  Старт / Пауза не е бил натиснат.	Докоснете бутона  Старт / Пауза.
Незадоволителен резултат от сушенето.	Уредът е в режим на готовност.	Натиснете бутона  "O" (изключване).
	Избрана е неподходяща програма.	Изберете подходяща програма. 2)
	Филтърът е задръстен.	Почистете филтъра. 3)
	 Суха плюс е зададена на  Гладене. 4)	Променете опцията  Суха плюс на по-високо ниво.
	Прането е прекалено много.	Не превишавайте максималните обеми на пране.
	Отворите за въздушен поток са запушени.	Почистете отворите за въздухопотока отдолу на уреда.
	Има замърсяване по сензора за влажност в барабана.	Почистете предната повърхност на барабана.
	Степента на сушене не е зададена на желаното ниво.	Настройте степента на сушене. 5)
Кондензаторът е задръстен.	Почистете кондензатора. 3)	

Проблем 1)	Възможна причина	Отстраняване
Вратата за зареждане не се затваря	Филтърът не е фиксиран.	Поставете филтъра в правилната позиция.
	Прането е затиснато между вратата и уплътнението.	Извадете затиснатите дрехи и затворете вратичката.
Невъзможна смяна на програма или опция.	След началото на цикъла не е възможно да се сменят програмата или опциите.	Изключете и включете барабанната сушилна. Променете програмата или опцията, както е необходимо.
Не може да се избере опция. Прозвучава звуков сигнал.	Опцията, която се опитвате да изберете, не е достъпна за избраната програма.	Изключете и включете барабанната сушилна. Променете програмата или опцията, както е необходимо.
На дисплея се показва неочаквано времетраене.	Времетраенето за сушене се изчислява според размера и влажността на прането.	Това е автоматична функция – уредът работи правилно.
Неактивна програма.	Контейнерът за вода е пълен.	Източете контейнера за вода, натиснете бутона  Старт / Пауза. ³⁾
Времето за сушене е прекалено кратко.	Количеството пране е малко.	Изберете програма за време. Стойността за време трябва да отговаря на зареждането. За изсушаване на една дреха или малко количество пране ви препоръчваме кратки периоди на сушене.
	Прането е прекалено сухо.	Изберете програма с подходящо време или по-висока степен на сушене (напр.  <i>Екстра</i>)

Проблем 1)	Възможна причина	Отстраняване
Цикълът на сушене е прекалено дълъг 6)	Филтърът е задръстен.	Почистете филтъра.
	Зареденото пране е твърде много.	Не превишавайте максималните обеми на пране.
	Прането не е центрофугирано достатъчно.	Центрофугирайте прането добре в пералната машина.
	Температурата в стаята е много висока или много ниска - това не е неизправност на уреда.	Осигурете стайна температура по-висока от +5 °C и по-ниска от +35 °C. Оптималната стайна температура за постигане на най-добри резултати на сушене е между 19 °C – 24 °C.

1) Ако на дисплея има съобщение за грешка (напр. **E51**): Изключете и включете барабанната сушилня. Изберете нова програма. Натиснете бутона Старт/Пауза. Ако уредът не работи, свържете се с центъра за обслужване и продикувайте кода за грешка.

2) Съобразете се с описанието на програмите — вижте глава ПРОГРАМИ

3) Вижте глава ГРИЖИ И ПОЧИСТВАНЕ.

4) Само сушилни с опцията Суха плюс.

5) Вижте глава СЪВЕТИ.

6) Забележка: След максимум 5 часа цикълът на сушене завършва автоматично.

12. ТЕХНИЧЕСКИ ДАННИ

Височина х ширина х дълбочина	850 х 600 х 600 мм (максимум 665 мм)
Макс. дълбочина при отворена вратичка на уреда	1100 мм
Макс. широчина при отворена вратичка на уреда	950 мм
Регулируема височина	850 мм (+ 15 мм - с регулиране на крачетата)
Обем на барабана	118 l
Максимален обем на зареждане	9 кг
Волтаж	230 V
Честота	50 Hz
Сила на звука	65 dB
Обща консумирана мощност	900 W
Клас на енергийна ефективност	A++

Консумация на енергията при стандартна програма за памучни тъкани с пълно зареждане. ¹⁾	2,21 kWh
Консумация на енергията при стандартна програма за памучни тъкани с частично зареждане. ²⁾	1,16 kWh
Годишна консумация енергия ³⁾	258,70 kWh
Ляво — в режим на абсорбиране на мощността ⁴⁾	0,13 W
Изключен режим на абсорбиране на мощността ⁴⁾	0,13 W
Вид употреба	Домакинство
Допустима температура на околната среда	от +5°C до +35°C
Ниво на защита срещу навлизане на твърди частици и влага, осигурено от защитното покритие, освен в случаите, когато оборудването с ниско напрежение не разполага със защита срещу влага	IPX4
Този продукт съдържа херметически запечатани флуорирани парникови газове	
Предназначение на газта	R134a
Тегло	0,26 кг
Потенциал глобално затопляне (ПГЗ)	1430

¹⁾ Съгласно EN 61121. 9 kg памучни тъкани, центрофугирани при 1000 об./мин.

²⁾ Съгласно EN 61121. 4,5 kg памучни тъкани, центрофугирани при 1000 об./мин.

³⁾ Консумация на енергия за година в КВч на базата на 160 цикъла на сушене при стандартна програма за памук при пълно и частично зареждане и консумация при режими, използващи по-малко енергия. Действителната консумация на енергия на цикъл ще зависи от това как се използва уредът (РЕГЛАМЕНТ (ЕС) № 392/2012).

⁴⁾ С позоваване на EN 61121.

Информацията, посочена в таблицата по-горе, е в съответствие с Регламент (ЕС) 392/2012 на Комисията, прилагащ Директива 2009/125/ЕС.

13. ПРИНАДЛЕЖНОСТИ

13.1 Набор за надстройване

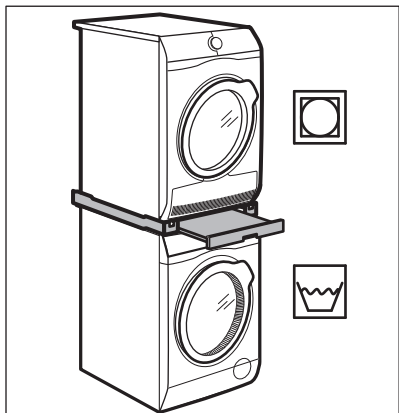

Име на аксесоара: SKP11, STA9

Налично от вашия оторизиран търговец.

Комплектът за надстройване може да се използва само с пералните машини и барабанните сушилни, посочени в листовката. Вижте приложената листовка.

Внимателно прочетете приложените към аксесоара инструкции.

13.2 Комплект за източване

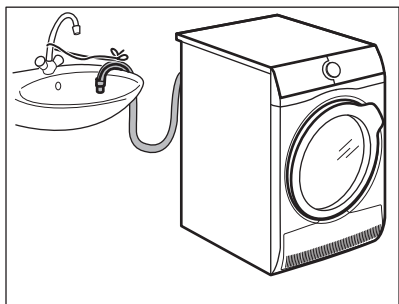

Име на аксесоара: DK11.

Налични при Вашия оторизиран търговец (може да са прикрепени към някои видове барабанни сушилни)

За пълно източване на кондензираната вода в съд, сифон, канал и др. След монтаж контейнерът за вода се източва автоматично. Контейнерът за вода трябва да остава в уреда.

Монтираният маркуч трябва да се намира на минимум 50 см и максимум 100 см над морското равнище. Маркучът не може да бъде навит в кръг. Ако е необходимо, намалете дължината на маркуча.

Внимателно прочетете приложените към аксесоара инструкции.

13.3 Подставка с чекмедже

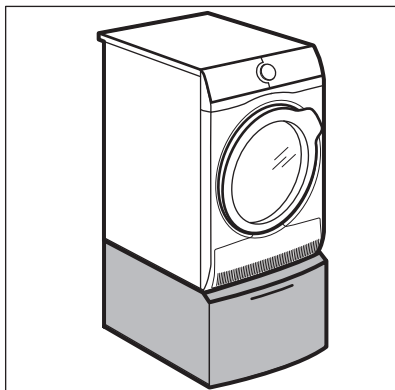

Име на аксесоара: PDSTP10, E6WHPED2.

Налично от вашия оторизиран търговец.

За да увеличите височината на уреда, за улесните зареждането с пране и изваждането му.

Чекмеджето може да се използва за съхранение на пране, например: кърпи, почистващи продукти и др.

Внимателно прочетете приложените към аксесоара инструкции.

14. КРАТКО РЪКОВОДСТВО

14.1 Всекидневна употреба

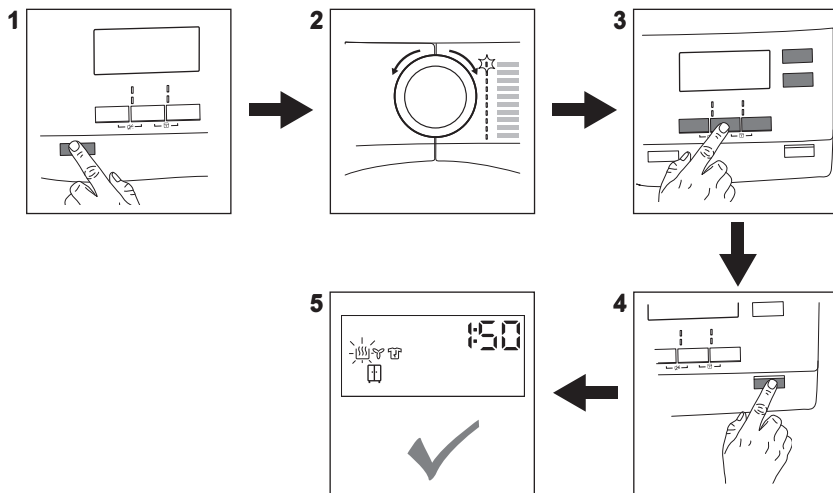

1. Натиснете бутона **0** (изключване) за включване на уреда.
2. Използвайте бутона за програми, за да зададете програма.
3. За да активирате или деактивирате дадена опция, докоснете съответния бутон или комбинация от 2 бутона.

4. Докоснете бутона **▶||** **Старт / Пауза**.
5. Уредът стартира.

14.2 Почистване на филтъра

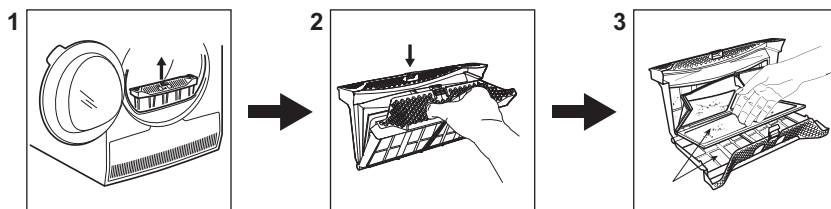













В края на всеки цикъл символът **⊕** *Филтър* се показва на крана и Вие трябва да почистите филтъра.

1. Отворете вратата. Издърпайте филтъра.

2. Натиснете куката, за да отворите филтъра.
3. Почистете двете части на филтъра с мокра ръка.

14.3 Програма

Програма	Зареждане ¹⁾	Свойства / Фабрична маркировка ☺☹☹
 Памук Есо	9 kg	Цикъл за използване за сушене на памучни дрехи с ниво на сухота „памук за прибиране“, с максимално енергоспестяване.
 Памук	9 kg	Цикълът е дефиниран за сушене на всички видове памук, готови за прибиране.
 Синтетика	3,5 kg	Синтетични и смесени тъкани.
 Екстра бързо смесена	3 kg	Памучни и синтетични тъкани.
 Вълна 	1 kg	Вълнени тъкани. Леко сушене на изпрани на ръка вълнени тъкани. Отстранете незабавно дрехите, когато програмата свърши.
 Коприна 	1 kg	Леко сушене на изпрани на ръка копринени тъкани.
 Спално бельо	3 kg	Спално бельо, напр. единични и двойни чаршафи, калъфки за възглавници, плик за югани.
 Полусухо	1,5 kg (или 5 ризи)	Лесни за поддръжка тъкани, за които е необходимо леко гладене. Резултатите може да са различни при различните видове тъкани. Изтръскайте дрехите преди да ги сложите в уреда. Когато завърши програмата, веднага извадете дрехите и ги сложете на закачалка.
 на открито	2 kg	За изсушаване на външни дрехи, технически, спортни, водоустойчиви и "дишащи" якета, двуслойни якета със сваляща се подплата или вътрешна изолация. Подходящо за сушене в барабанна сушилня.
 Спорт	2 kg	Спортно облекло, тънки и леки материи, микрофибър, полиестер.

¹⁾ Максималното тегло се отнася за сухи дрехи.

15. ИНФОРМАЦИЯ ЗА ПРОДУКТА ВЪВ ВРЪЗКА С РЕГЛАМЕНТ НА ЕС 1369/2017

Информация за продукта	
Търговска марка	AEG

Модел	T8DBG49S, PNC916098493
Номинален капацитет в kg	9
Люлееща се сушилна с въздушна вентилация или кондензатор	с отдушник
Клас на енергийна ефективност	A++
Консумация на енергия в kWh за година въз основа на 160 цикъла на сушене при стандартна програма за памук при пълнен и частичен товар и консумацията при режими с ниска мощност. Реалната консумация на енергия за цикъл зависи от начина на използване на машината.	258,70
Сушилня с автоматично люлеене или неавтоматична сушилня с люлеене	Автоматичен
Консумация на енергия на стандартна програма за памук при пълнен товар в kWh	2,21
Консумация на енергия на стандартна програма за памук при частичен товар в kWh	1,16
Консумация на мощност в режим „изключена“ във W	0,13
Консумация на мощност при режим на „оставане включена“ във W	0,13
Продължителност на режим на „оставане включена“ в минути	10
Стандартната програма за памук, използвана при пълнен или частичен товар е стандартната програма за подсушаване, за която се отнася информацията на етикета или фиша. Тази програма е подходяща за сушене на нормално влажно памучно пране и е най-ефективната програма по отношение на консумацията на енергия за памук	
Претеглено програмно време за стандартна програма за памук при пълнен или частичен товар в минути	138
Времетраене на програмата за обикновен памук при пълнен товар е в минути	185
Времетраене на програмата за обикновен памук при частичен товар в минути	103
Клас на ефективност при кондензация по скала от G (най-малка ефективност) до A (най-висока ефективност)	B
Средна ефективност на кондензация при стандартна програма за памук при пълно натоварване като процент	81
Средна ефективност на кондензация при стандартна програма за памук при частичен товар като процент	81

Претеглена ефективност на кондензацията за стандартна програма за памук при пълен и частичен товар ¹	81
Ниво на звуковата мощност в dB	65
Вграден уред Д/Н	Не

Информацията, посочена в таблицата по-горе, е в съответствие с Регламент (ЕС) 392/2012 на Комисията, прилагащ Директива 2009/125/ЕС.

16. ОПАЗВАНЕ НА ОКОЛНАТА СРЕДА

Рециклирайте материалите със символа . Поставете опаковките в съответните контейнери за рециклирането им. Помогнете за опазването на околната среда и човешкото здраве, както и за рециклирането на отпадъци от

електрически и електронни уреди. Не изхвърляйте уредите, означени със символа , заедно с битовата смет. Върнете уреда в местния пункт за рециклиране или се обърнете към вашата общинска служба.

SADRŽAJ

1. INFORMACIJE O SIGURNOSTI.....	30
2. SIGURNOSNE UPUTE.....	32
3. OPIS PROIZVODA.....	34
4. UPRAVLJAČKA PLOČA.....	35
5. PROGRAM.....	36
6. OPCIJE.....	39
7. PRIJE PRVE UPOTREBE.....	40
8. SVAKODNEVNA UPORABA.....	40
9. SAVJETI.....	43
10. ČIŠĆENJE I ODRŽAVANJE.....	44
11. RJEŠAVANJE PROBLEMA.....	46
12. TEHNIČKI PODACI.....	48
13. PRIBOR.....	50
14. BRZI VODIČ	51
15. OBRAZAC S PODACIMA O PROIZVODU KOJI SE ODNOSI NA E.U. UREDBA 1369/2017.....	52

ZA SAVRŠENE REZULTATE

Zahvaljujemo vam što ste odabrali ovaj AEG proizvod. Proizveli smo ga kako bi vam pružio godine nepogrešivog rada, s inovativnim tehnologijama koje život čine jednostavnijim - svojstva koja ne možete pronaći kod običnih uređaja. Molimo vas da odvojite nekoliko minuta za čitanje kako biste dobili ono najbolje od njega. Posjetite našu internetsku stranicu za:



Dobivanje savjeta o korištenju, rješavanje problema, brošure i servisne informacije:

www.aeg.com/webselfservice



Registriranje vašeg proizvoda za bolji servis:

www.registreaeg.com



Kupujte dodatnu opremu, potrošni materijal i originalne rezervne dijelove za svoj uređaj:

www.aeg.com/shop

BRIGA O KUPCIMA I SERVIS

Preporučujemo uporabu originalnih rezervnih dijelova.

Prilikom kontaktiranja ovlaštenog servisnog centra, provjerite da su vam dostupni sljedeći podaci: Model, PNC, serijski broj.

Informacije možete pronaći na natpisnoj pločici.

 Upozorenje / Oprez - sigurnosne informacije

 Opće informacije i savjeti

 Ekološke informacije

Zadržava se pravo na izmjene.

1. ⚠ INFORMACIJE O SIGURNOSTI

Prije početka postavljanja i korištenja uređaja pažljivo pročitajte isporučene upute. Proizvođač nije odgovoran za bilo kakvu ozljedu ili oštećenje koji su rezultat neispravnog postavljanja ili korištenja. Upute uvijek držite na sigurnom i pristupačnom mjestu za buduću upotrebu.



- Pročitajte isporučene upute.

1.1 Sigurnost djece i osjetljivih osoba



UPOZORENJE!

Opasnost od gušenja, ozljede ili trajne nesposobnosti.

- Ovaj uređaj mogu koristiti djeca od 8 godina pa na više i osobe smanjenih tjelesnih, osjetilnih ili mentalnih mogućnosti ili osobe koje ne raspolažu iskustvom ili znanjem ako su pod nadzorom osobe odgovorne za njihovu sigurnost i rade po uputama koje se odnose na sigurno korištenje uređaja te razumiju uključene opasnosti.
- Djeca između 3 i 8 godina starosti i osobe s velikim i složenim invaliditetom trebaju se držati podalje od uređaja, osim ako su pod stalnim nadzorom.
- Djeca mlađa od 3 godine trebaju se držati podalje od uređaja ako nisu pod trajnim nadzorom.
- Ne dozvolite djeci da se igraju s uređajem.
- Sva pakiranja držite izvan dohvata djece i odložite ih na odgovarajući način.
- Deterdžente čuvajte izvan dohvata djece.
- Djecu i kućne ljubimce držite podalje od uređaja dok su vrata uređaja otvorena.
- Ako uređaj ima sigurnosno zaključavanje za zaštitu djece, morate ga aktivirati.
- Bez nadzora djeca ne smiju čistiti uređaj i provoditi održavanje koje izvršava korisnik.

1.2 Opća sigurnost

- Ne mijenjajte specifikacije ovog uređaja.
- Ako je sušilica postavljena iznad perilice, koristite komplet za slaganje. Komplet za slaganje, dostupan od ovlaštenog dobavljača, može se koristiti samo s uređajima navedenim u uputama isporučenim s priborom. Pažljivo ih pročitajte prije postavljanja (pogledajte letak o postavljanju).
- Uređaj se može postaviti kao samostojeći ili ispod kuhinjske radne ploče, uz dovoljno prostora (pogledajte letak o postavljanju).
- Uređaj ne postavljajte iza vrata koja se mogu zaključati, kliznih vrata ili vrata sa šarkom na suprotnoj strani što bi spriječilo potpuno otvaranje vrata uređaja.
- Otvori za ventilaciju na bazi ne smiju se pokrivati sagom, podloškom ili bilo kakvom podnom oblogom.
- **UPOZORENJE:** Uređaj se ne smije napajati putem vanjskog uređaja za isključivanje, poput tajmera, ili priključen na strujni krug koji se redoviti uključuje i isključuje putem električne mreže.
- Utikač kabela napajanja uključite u utičnicu tek po završetku postavljanja. Nakon postavljanja uređaja, utičnica treba biti lako dostupna.
- Ako je kabel napajanja oštećen, proizvođač, ovlašteni servisni centar ili slično kvalificirana osoba mora ga zamijeniti kako bi se izbjegla opasnost od strujnog udara.
- Nemojte prelaziti maksimalnu količinu punjenja od 9 kg (pogledajte poglavlje "Tablice programa").
- Ako su predmeti zaprljani industrijskim kemikalijama, ne koristite uređaj.
- Obrišite dlačice ili ostatke ambalaže koji su se skupili oko uređaja.
- Ne koristite uređaj bez filtra. Očistite filter od gaze prije ili poslije svake upotrebe.
- U sušilici nemojte sušiti neoprano rublje.

- Prije sušenja u sušilici predmeti koji su zaprljani tvarima kao što su jestivo ulje, aceton, alkohol, benzin, petrolej, odstranjivači mrlja, terpentini, vosak ili odstranjivači voska trebaju se oprati u vrućoj vodi s dodatnom količinom deterdženta.
- Predmeti kao što su plastika (lateks pjena), kape za tuširanje, vodonepropusne tkanine, predmeti s podstavom od gume te rublje ili jastučnice s plastičnim umetcima ne smiju se sušiti u sušilici rublja.
- Omekšivači rublja ili slični proizvodi trebaju se koristiti prema uputama proizvođača proizvoda.
- Uklonite sve predmete koji bi mogli biti izvor požara poput upaljača ili šibica.
- **UPOZORENJE:** Nemojte nikada zaustaviti sušilicu prije završetka ciklusa sušenja, osim u slučaju da ih odmah izvadite i prostrete tako da se toplina rasprši.
- Prije održavanja uređaj isključite, a utikač izvadite iz utičnice električnog napajanja.

2. SIGURNOSNE UPUTE

2.1 Postavljanje

- Odstranite svu ambalažu.
- Ne postavljajte i ne koristite oštećeni uređaj.
- Pridržavajte se uputa za ugradnju koje su priložene uređaju.
- Prilikom pomicanja uređaja uvijek budite pažljivi jer je uređaj težak. Uvijek nosite zaštitne rukavice i zatvorenu obuću.
- Ne postavljajte i ne koristite uređaj gdje temperatura može biti niža od 5°C ili viša od 35°C.
- Pod na kojeg ćete uređaj postaviti treba biti ravan, stabilan, otporan na toplinu i čist.
- Provjerite cirkulira li zrak između uređaja i poda.
- Tijekom premještanja uređaj uvijek držite vertikalno.
- Stražnja površina uređaja mora se prisloniti na zid.
- Nakon što se uređaj postavi u konačan položaj, libelom provjerite je

li uređaj u niveliran. Ako nije, podesite nožice.

2.2 Spajanje na električnu mrežu



UPOZORENJE!

Opasnost od požara i strujnog udara.

- Utikač kabela napajanja utaknite u utičnicu tek po završetku postavljanja. Provjerite postoji li pristup utikaču nakon postavljanja.
- Uređaj mora biti uzemljen.
- Uvjerite se da su parametri na natpisnoj pločici kompatibilni s električnim detaljima napajanja.
- Uvijek koristite pravilno ugrađenu utičnicu sa zaštitom od strujnog udara.
- Ne koristite višeputne utikače i produžne kabele.
- Ne povlačite kabel napajanja kako biste utikač izvukli iz utičnice. Uvijek uhvatite i povucite utikač.

- Kabel napajanja ili utikač ne dodirujte vlažnim rukama.
- Ovaj je uređaj usklađen s direktivama EEZ-a.

2.3 Upotreba



UPOZORENJE!

Opasnost od ozljeda, električnog udara, vatre, opekotina ili oštećenja uređaja.

- Ovaj uređaj namijenjen je isključivo upotrebi u domaćinstvu.
- Ne sušite oštećene (poderane, izlizane) predmete koji sadrže obloge ili ispune.
- Sušite isključivo tkanine koje su prikladne za sušenje u sušilici. Slijedite upute na etiketi svake tkanine.
- Ako ste rublje oprali sredstvom za uklanjanje mrlja, prije uključivanja sušilice pokrenite dodatni ciklus ispiranja.
- Kondenziranu/destiliranu vodu ne upotrebljavajte za piće ili pripremu hrane. To može uzrokovati zdravstvene probleme za ljude i kućne ljubimce.
- Ne sjedajte i ne stojte na otvorenim vratima uređaja.
- Potpuno mokro rublje nemojte sušiti u sušilici.

2.4 Čišćenje i održavanje



UPOZORENJE!

Opasnost od ozljeda ili oštećenja uređaja.

- Za čišćenje uređaja ne koristite raspršivanje vode i pare.
- Uređaj očistite vlažnom mekom krpom. Koristite isključivo neutralni deterđent. Nikada ne koristite abrazivna sredstva, abrazivne spužvice za ribanje, otapala ili metalne predmete.
- Za sprječavanje oštećenja sustava hlađenja, budite pažljivi prilikom čišćenja uređaja.

2.5 Kompresor



UPOZORENJE!

Postoji opasnost od oštećenja uređaja.

- Kompresor i kompresorski sustav u sušilici napunjen je posebnim sredstvom koje ne sadrži kloro-fluor-ugljikovodike. Sustav uvijek mora biti hermetički zatvoren. Oštećenje sustava može prouzročiti curenje.

2.6 Odlaganje



UPOZORENJE!

Opasnost od ozljede ili gušenja.

- Uređaj isključite iz električnog napajanja i iz vodovodnog sustava.
- Odrežite kabel napajanja blizu uređaja i odložite ga.
- Uklonite bravu na vratima kako biste spriječili zatvaranje djece ili kućnih ljubimaca u bubnju.
- Uređaj odložite u skladu s lokalnim zahtjevima za odlaganje električne i elektroničke opreme (WEEE).

3. OPIS PROIZVODA

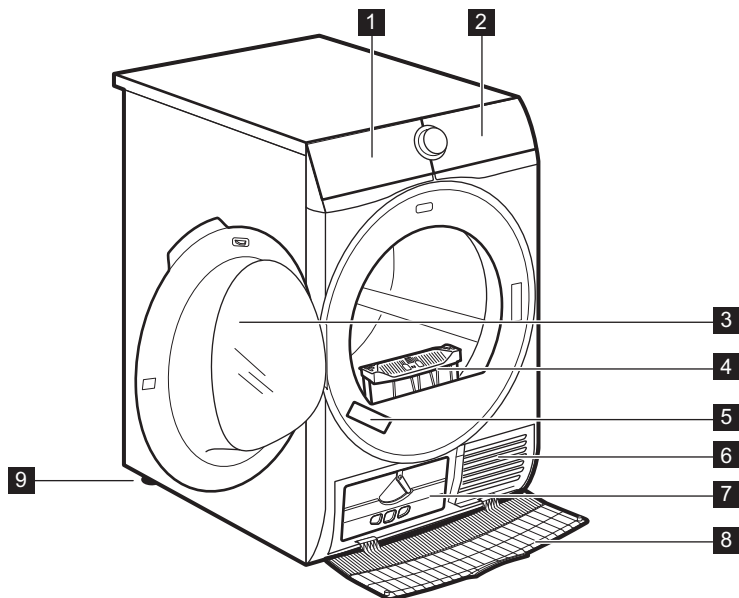

- 1** Isprazni sprem. Vode
- 2** Upravljačka ploča
- 3** Vrata uređaja
- 4** Očisti filtre
- 5** Natpisna pločica

- 6** Otvori za zrak
- 7** Poklopac kondenzatora
- 8** Pokrov kondenzatora
- 9** Prilagodive nožice



Za lako punjenje rublja ili lako postavljanje, smjer otvaranja vrata može se mijenjati. (pogledajte poseban letak).

4. UPRAVLJAČKA PLOČA

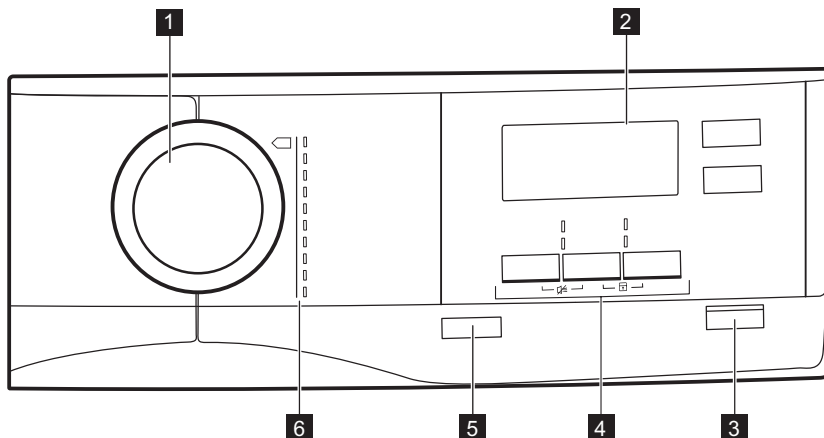





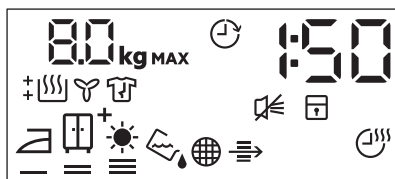





- 1** Programator
- 2** Opis
- 3** ▶|| tipka Start/Pauza
- 4** Opcije
- 5** ⏻ Uključeno/Isključeno tipka s *Automatsko isključivanje* funkcijom
- 6** Programi



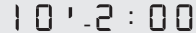











4.1 Opis





Simbol na zaslonu	Opis simbola
80 kg MAX	maksimalno punjenje rublja
⌚	opcija odgode početka je uključena
30' - 20h	odabir odgode početka (30 min - 20 h)
1 : 50	indikacija trajanja ciklusa
🔊	zujalica isključena

Simbol na zaslonu	Opis simbola
	roditeljska zaštita uključena
	suhoća rublja: suho za glačanje, suho za ormar, suho za ormar +, ekstra suho
	indikator: <i>ispraznite spremnik vode</i>
	indikator: <i>očistite filter</i>
	indikator: <i>provjerite kondenzator</i>
	opcija vremenskog sušenja uključena
	odabir vremenskog programa (10 min - 2 h)
	indikator: <i>faza sušenja</i>
	indikator: <i>faza zaštite od nabora</i>
	indikator: <i>faza hlađenja</i>

5. PROGRAM

Program	Količina ¹⁾	Značajke /Oznaka tkanine
 2) Pamuk Eco	9 kg	Ciklus koji se treba koristiti za sušenje pamuka sa suhoćom za spremanje u ormar, s maksimalnom uštedom energije. /  
 Pamuk	9 kg	Ciklus definiran za sve vrste pamuka spremnog za spremanje (suho za u ormar). /  
 Sintetika	3,5 kg	Sintetika i miješane tkanine. /   
 Extra brzo miješano	3 kg	Pamučne i sintetičke tkanine. /   

















Program	Količina ¹⁾	Značajke /Oznaka tkanine
	1 kg	<p>Vunene tkanine Nježno sušenje ručno perivih vunениh predmeta. Predmete izvadite odmah nakon završetka programa.</p> <div data-bbox="580 258 956 501" style="border: 1px solid black; padding: 5px; text-align: center;">  <p>WOOL HAND WASH SAFE</p> </div> <p>Ciklus sušenja vune na ovom uređaju odobrila je tvrtka Woolmark za sušenje proizvoda od vune s oznakom "ručno pranje" uz uvjet da je rublje osušeno u skladu s uputama proizvođača ovog uređaja. Pridržavajte se drugih uputa o njezi s etikete odjeće. M1717 Woolmark simbol je oznaka certifikata u mnogim zemljama.</p>
	1 kg	<p>Svila / žensko donje rublje, nježno. / ☺☺☺</p>
	3 kg	<p>Posteljina (poput jednostrukih i dvostrukih plahti, navlaka za jastuke, navlaka za poplune. / ☺☺☺</p>
	1,5 kg (ili 5 košulja)	<p>Tkanine koje se lako održavaju i za koje je potrebno minimalno glačanje. Rezultati sušenja mogu biti različiti od jedne vrste tkanine do druge. Prije stavljanja u uređaj, protresite predmete. Kad je program završio, odmah izvadite predmete i stavite ih na vješalicu. / ☺☺☺</p>
	2 kg	<p>Odjeća za boravak u prirodi, tehničke, sportske tkanine, voodootporne i dišuće jakne, nepropusne jakne s odvojivim flisom ili unutarnjom izolacijom. Prikladno za sušenje u sušilici. / ☺☺☺</p>

Program	Količina 1)	Značajke /Oznaka tkanine
 Sportska lagana odjeća	2 kg	Sportska odjeća, tanke i lagane tkanine, mikrofibra, poliester. 

1) Maksimalna težina odnosi se na suhe predmete.

2) Program  Pamuk Eco je "Standardni program za pamuk" u skladu s regulativom EU Komisije br. 392/2012. Prikladan je za sušenje normalno mokrog pamučnog rublja i najučinkovitiji je program u vezi potrošnje energije za sušenje mokrog pamučnog rublja.

5.1 Odabir programa i opcija



Programi 1)	Opcije			
	 Sušenje PLUS	 dB Extra tiho	 Zaštita od gužvanja	 Vrijeme sušenja
 Pamuk ECO			■	
 Pamuk	■	■	■	■
 Sintetika	■	■	■	■
 Extra brzo miješano			■	■
 Vuna 				■ 2)
 Svila 			■	
 Posteljina			■	
 Lako glačanje			■	
 Sportske jakne				
 Sportska lagana odjeća			■	

1) Zajedno s programom možete postaviti 1 ili više opcija.

2) Pogledajte poglavlje OPCIJE: Vrijeme sušenja na programu Vuna

5.2 Podaci o potrošnji

Program	Rotacija pri / preostala vlaga	Vrijeme sušenja ¹⁾	Potrošnja ²⁾
Pamuk ECO9 kg			
 Suho za ormar	1400 o/min / 50%	160 min	1,88 kWh

Program	Rotacija pri / preostala vlaga	Vrijeme sušenja ¹⁾	Potrošnja ^{a2)}
	1000 o/min / 60%	185 min	2,21 kWh
 Suho za glačanje	1400 o/min / 50%	107 min	1,27 kWh
	1000 o/min / 60%	129 min	1,57 kWh
Pamuk ECO 4,5 kg			
 Suho za ormar	1400 o/min / 50%	88 min	0,97 kWh
	1000 o/min / 60%	103 min	1,16 kWh
Sintetika 3,5 kg			
 Suho za ormar	1200 o/min / 40%	56 min	0,56 kWh
	800 o/min / 50%	69 min	0,78 kWh



1) Za djelomična punjenja, vrijeme ciklusa je kraće i uređaj troši manje energije.



2) Neodgovarajuća temperatura okoline i/ili slabo centrifugirano rublje mogu produžiti vrijeme ciklusa i povećati potrošnju energije.



6. OPCIJE



6.1 Sušenje PLUS

Ta opcija pomaže u postizanju željene suhoće rublja. Mogući odabiri:

Razina  =  =  - spremno za glačanje - **suho za glačanje**.

Razina  =  =  - spremno za pohranu - **spremlno za ormar** osnovni odabir u odnosu na program.

Razina ⁺ =  =  - spremno za pohranu - **spremlno za ormar +**.

Razina  =  =  - spremno za pohranu - **ekstra suho**.

6.2 Extra tiho

Uređaj radi s niskom razinom buke bez utjecaja na kvalitetu sušenja. Uređaj polako radi, s dužim trajanjem ciklusa.

6.3 ECO

Ta opcija je početno uključena sa svim programima.

Potrošnja energije je na minimalnoj razini.

6.4 Zaštita od gužvanja

Produljuje fazu sprječavanja pojave nabora (30 minuta) na kraju ciklusa sušenja na do 120 minuta. Nakon faze sušenja bubanj se okreće s vremena na vrijeme kako bi spriječio gužvanje. Rublje se tijekom faze sprječavanja pojave nabora može izvaditi.

6.5 Vrijeme sušenja



Za pamuk, sintetiku i miješano. Omogućuje korisniku da postavi vrijeme sušenja od najmanje 10 minuta do najviše 2 sata (u koracima od 10 minuta). Kad je ta opcija maksimalna, nestaje indikator punjenja.



6.6 Program Vrijeme sušenja uklj. Vuna

Opcija je primjenjiva na program Vuna za podešavanje konačne razine osušenosti na manje ili više suho.

6.7 Odgođen start

 Omogućava odgodu početka programa sušenja od minimalno 30 minuta do najviše 20 sati.

1. Postavite program sušenja i opcije.
2. Dodirujte tipku  Odgođen start. Uključena je odgoda vremena (npr. ).
 ako program treba započeti nakon 12 sati.)

3. Za uključenje opcije  Odgođen start dodirnite tipku  Start/Pauza. Vrijeme do početka na zaslonu se smanjuje.

6.8 Zujalo

Zvučni signal oglašava se:

- na kraju ciklusa
 - na početku i na kraju faze za sprječavanje pojave nabora
- Početna postavka zujalice uvijek je "uključeno". Tu opciju možete koristiti za uključenje ili isključenje zvuka.

7. PRIJE PRVE UPOTREBE

 Pakiranje stražnjeg bubnja automatski se uklanja kad se sušilica pokrene po prvi put. Moguće je čuti neku buku.

Prije prve upotrebe uređaja:





- Obrišite bubanj sušilice vlažnom krpom.
- Pokrenite program trajanja 1 sata s vlažnim rubljem.

 Na početku ciklusa sušenja (3-5 min.) razina zvuka može biti malo povišena. To je zbog početka rada kompresora. To je normalno za uređaje pokretane kompresorom, poput hladnjaka i zamrzivača.

8. SVAKODNEVNA UPORABA

8.1 Priprema rublja

- Zatvorite zatvarače na rublju.
- Zatvorite zatvarače i poklopce posteljine.
- Ne sušite kravate ili trake odvojeno. Zavežite ih prije početka programa.
- Izvadite sve predmete iz džepova.
- Odjevne predmete s unutarnjim pamučnim slojem okrenite naopako. Pamučni sloj mora biti okrenut prema van.
- Uvijek postavite odgovarajući program ovisno o vrsti rublja.
- Ne stavljajte svijetle i tamne boje zajedno.
- Koristite odgovarajući program za pamučne tkanine, jersey i pletene tkanine kako ne bi došlo do skupljanja.
- Ne prelazite maksimalno punjenje navedeno u poglavlju programa ili prikazano na zaslonu.
- Sušite isključivo rublje koje je prikladno za sušenje u sušilici. Pogledajte etikete o tkanini na predmetima.
- Ne sušite male i velike predmete zajedno. Mali predmeti mogu zapeti u velikim predmetima i ostati mokri.

Etiketa tkanine	Opis
	Rublje je prikladno za sušenje u sušilici.
	Rublje nije prikladno za sušenje u sušilici na visokim temperaturama.
	Rublje je prikladno samo za sušenje u sušilici na niskoj temperaturi.
	Rublje nije prikladno za sušenje u sušilici.

8.2 Umetanje rublja



OPREZ!

Osigurajte da rublje nije zapelo između vrata uređaja i brtve.

1. Povucite i otvorite vrata uređaja.
2. Stavljajte jedan po jedan predmet.
3. Zatvorite vrata uređaja.

8.3 Uključivanje uređaja

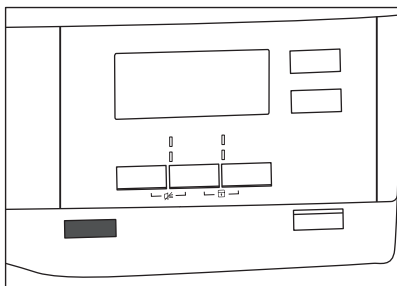



Za uključivanje uređaja:

Pritisnite tipku  Uključeno/Isključeno. Ako je uređaj uključen, na zaslonu se pojavljuju neki indikatori.

8.4 Funkcija Automatsko isključivanje

Kako bi se smanjila potrošnja energije, funkcija Automatsko isključivanje automatski isključuje uređaj:

- ako se dodirna tipka  Start/Pauza ne dodirne u roku od 5 minuta.
- 5 minuta nakon završetka ciklusa.

Pritisnite tipku  Uključeno/Isključeno kako biste uključili uređaj. Ako je uređaj uključen, na zaslonu se pojavljuju neki indikatori.

8.5 Odabir programa

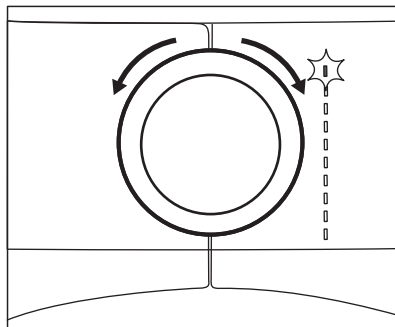

Program odaberite uz pomoć programatora.

Moguće vrijeme završetka programa pojavljuje se na zaslonu.



Vrijeme sušenja koje vidite na zaslonu kad je odabran program za pamuk odgovara punjenju od 5 kg i standardnim uvjetima. Stvarno vrijeme sušenja ovisi o vrsti punjenja (količina i sastav), temperaturi prostorije i vlažnosti vašeg rublja nakon faze centrifugalnog sušenja.

8.6 Opcije

Zajedno s programom možete postaviti 1 ili više posebnih opcija.

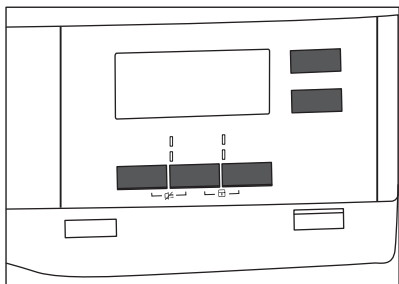

Za uključenje ili isključenje opcije dotaknite odgovarajuću tipku ili kombinaciju dvije tipke. njen simbol pojavljuje se na zaslonu ili LED iznad odgovarajuće tipke svijetli.

8.7 Opcija roditeljske zaštite

Roditeljska zaštita može se postaviti za sprječavanje djece da s eigraju s uređajem. Opcija roditeljske zaštite zaključava sve dodirne tipke i birač programa (ta opcija ne zaključava tipku

① **Uključeno/Isključeno**).

Opciju roditeljske zaštite možete uključiti:

- prije nego dodirnete tipku **Start/Pauza** - uređaj ne može započeti s radom
- nakon što dodirnete tipku **Start/Pauza** - programi i odabir opcija nisu dostupni.

Uključivanje opcije roditeljske zaštite:

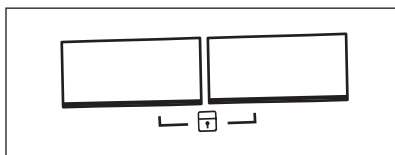

1. Uključite sušilicu.
2. Odaberite jedan od dostupnih programa.
3. Dodirnite i držite dvije tipke istovremeno.

Na zaslonu se pojavljuje simbol

4. Za isključivanje roditeljske zaštite, ponovno dodirnite gor enavedene tipke dok simbol ne nestane.

8.8 Pokretanje programa

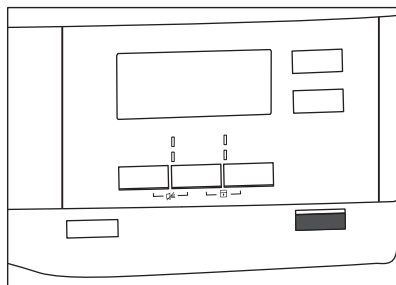

Za pokretanje programa:

Dodirnite tipku **Start/Pauza**. Uređaj započinje s radom i LED iznad tipke prestaje bljeskati i ostaje uključen.

8.9 Promjena programa

Za promjenu programa:

1. Pritisnite tipku ① **Uključeno/Isključeno** za isključivanje uređaja.
2. Ponovno pritisnite tipku ① **Uključeno/Isključeno** za uključivanje uređaja.
3. Postavite novi program.

8.10 Završetak programa

Očistite filter i ispraznite spremnik vode nakon svakog ciklusa. (Pogledajte odjeljak ČIŠĆENJE I NJEGA)

Ako je ciklus sušenja završen, na zaslonu se pojavljuje simbol . Ako je uključena opcija Zujalo uključuje se isprekidani zvučni signal u trajanju od jedne minute.

Ako ne isključite uređaj, započinje faza sprječavanja pojave nabora (nije aktivno sa svim programima). Bljeskajući simbol označava prekid faze sprječavanja pojave nabora. Tijekom te faze rublje se može izvaditi.

Za uklanjanje rublja:

1. Pritisnite tipku  Uključeno/ Isključeno na dvije sekunde za isključivanje uređaja.

2. Otvorite vrata uređaja.
3. Izvadite rublje.
4. Zatvorite vrata uređaja.



9. SAVJETI

9.1 Ekološki savjeti

- dobro centrifugirate rublje prije sušenja.
- Ne prelazite veličine punjenja navedene u poglavlju programa.
- Nakon svakog ciklusa sušenja očistite filter.
- Ne koristite omekšivač rublja za pranje a zatim sušenje. U sušilici se rublje automatski omekšava.
- Koristite destiliranu vodu, poput one koja se koristi za parno glačanje. Ako je potrebno, pročistite destiliranu vodu prije (npr. kroz filter za kavu) kako biste uklonili sve čestice.
- Proreze za protok zraka na dnu uređaja uvijek održavajte čistima.
- Osigurajte da na mjestu gdje će uređaj biti postavljen postoji dobar protok zraka.

9.2 Prilagođavanje osnovne razine suhoće.

Za promjenu osnovne razine suhoće.

1. Uključite uređaj.
2. Odaberite jedan od dostupnih programa.
3. Istovremeno dodirnite i držite tipke  **Sušenje PLUS** i  **Zaštita od gužvanja**.



Na zaslonu se prikazuje jedan od simbola:





 - Maksimalna suhoća



 - Maksimalna suhoća

 - Standardna suhoća

4. Dodirujte tipku  **Start/Pauza** dok ne dosegnete željenu razinu suhoće.

Razina suhoće	Simbol na zaslonu
Maksimalna suhoća	 



Razina suhoće	Simbol na zaslonu
Ekstra suhoća	 
Standardna suhoća	 

5. Za memoriranje postavke istovremeno dotaknite i držite tipke  **Sušenje PLUS** i  **Zaštita od gužvanja** otprilike 2 sekunde.





9.3 Isključenje indikatora spremnika

Indikator spremnika vode uključen je od početka. Svijetli na kraju ciklusa sušenja ili tijekom ciklusa ako je spremnik pun. Ako je instaliran komplet za pražnjenje, spremnik vode automatski se prazni pa indikator može biti isključen.

Za isključivanje indikatora:

1. Uključite uređaj.
2. Odaberite jedan od dostupnih programa.
3. Istovremeno dodirnite i držite tipke  **Zaštita od gužvanja** i  **Vrijeme sušenja**.

Moguća je jedna od dvije konfiguracije:

- indikator|sprazni sprem. Vode:  je uključen kad se pojavi simbol  - spremnik vode je trajno **uključen**
- indikator|sprazni sprem. Vode:  je isključen kad se pojavi simbol  - spremnik vode je trajno **isključen**

10. ČIŠĆENJE I ODRŽAVANJE

10.1 Čišćenje filtra

Na kraju svakog ciklusa uključuje se simbol  *Očisti filtre* na zaslonu i morate očistiti filtar.

 Tijekom ciklusa sušenja, na filtru se nakupljaju dlačice.

1. Otvorite vrata. Povucite filtar prema gore.

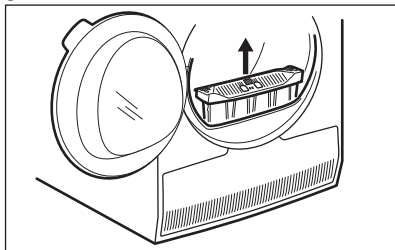

2. Gurnite kvačicu kako biste otvorili filtar.

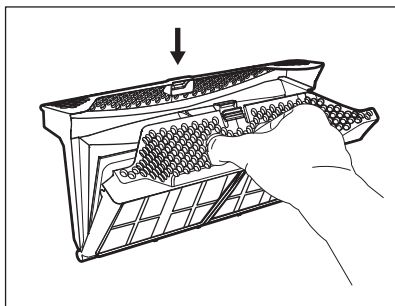

3. Vlažnom rukom očistite oba dijela filtra.

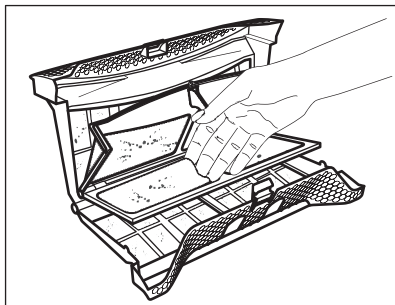

4. Po potrebi, filtar očistite usisavačem. Zatvorite filtar.
5. Po potrebi uklonite dlačice iz udubine filtra i s brtve. Možete upotrijebiti usisavač. Vratite filtar natrag u udubinu.

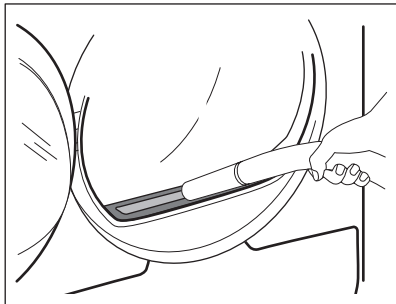

10.2 Pražnjenje spremnika vode

Ispraznite spremnik kondenzirane vode nakon svakog ciklusa sušenja.

Ako je spremnik kondenzirane vode pun, program se automatski zaustavlja.

Simbol  *Isprazni sprem. Vode* sse uključuje na zaslonu i morate isprazniti spremnik vode.

Za pražnjenje spremnika vode:

1. Izvucite spremnik vode držeći ga u vodoravnom položaju.

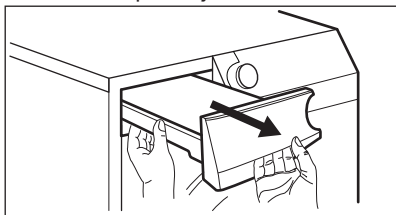

2. Izvucite plastični priključak i ispusite vodu u posudu ili u prikladan spremnik.

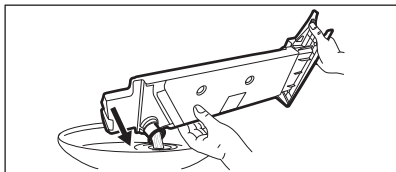

3. Gurnite plastični priključak natrag i vratite spremnik vode na mjesto.
4. Za nastavak programa pritisnite tipku  Start/Pauza.

10.3 Čišćenje kondenzatora

Ako simbol  *Očisti konden.* na zaslonu bljeska, provjerite kondenzator i njegov odjeljak. Ako je prljav, očistite ga. Provjeravajte ga najmanje jednom u 6 mjeseci.



UPOZORENJE!

Ne dodirujte metalnu površinu golim rukama. Opasnost od ozljede. Nosite zaštitne rukavice. Pažljivo očistite kako biste izbjegli oštećenje metalne površine.

Za provjeru:

1. Otvorite vrata. Povucite filtar prema gore.

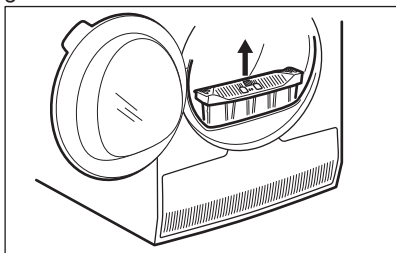

2. Otvorite poklopac kondenzatora.

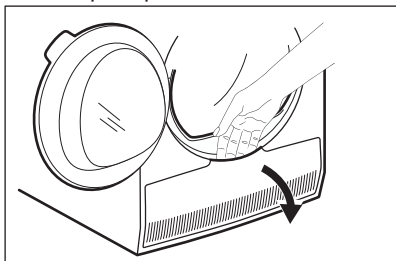

3. Okrenite polugu za otključavanje poklopca kondenzatora.

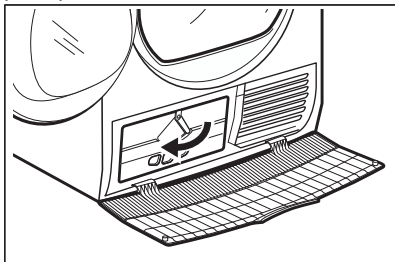

4. Spustite poklopac kondenzatora.

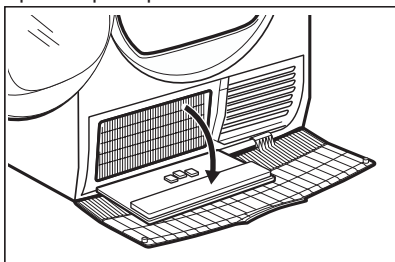

5. Ako je potrebno, izvadite nečistoće iz kondenzatora i njegovog odjeljka. Možete koristiti mokru krpu i/ili usisavač s nastavkom s četkom.

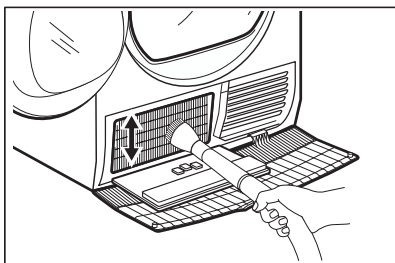

6. Zatvorite poklopac kondenzatora.
7. Okrenite polugu dok se ne zaključa u položaj.
8. Vratite filtar.

10.4 Čišćenje bubnja



UPOZORENJE!

Prije čišćenja uređaja izvucite utikač iz utičnice.

Koristite standardni neutralni deterdžent za čišćenje unutarnje površine i podizača

bubnja. Očišćene površine osušite mekanom krpom.



OPREZ!

Za čišćenje bubnja ne koristite abrazivne materijale ili čeličnu vunu.

10.5 Čišćenje upravljačke ploče i kućišta

Koristite obični neutralni sapun za čišćenje upravljačke ploče i kućišta.

Za čišćenje koristite vlažnu krpu. Očišćene površine osušite mekanom krpom.







OPREZ!



Ne koristite sredstva za čišćenje namještaja ili sredstva za čišćenje koja mogu uzrokovati rđu.

10.6 Čišćenje otvora za ventilaciju

Usisavačem uklonite dlačice iz otvora za ventilaciju.

11. RJEŠAVANJE PROBLEMA

Problem ¹⁾	Mogući uzrok	Rješenje
Sušilica ne radi.	Sušilica nije priključena na napajanje.	Priključite je u utičnicu. Provjerite osigurač u ormariću (kućna instalacija).
	Vrata su otvorena.	Zatvorite vrata.
	Tipka  Uključeno/Isključeno nije pritisnuta.	Pritisnite tipku  Uključeno/Isključeno.
	Tipka  Start/Pauza nije dotaknuta.	Dodirnite tipku  Start/Pauza.
	Uređaj je stanju pripravnosti.	Pritisnite tipku  Uključeno/Isključeno.

Problem ¹⁾	Mogući uzrok	Rješenje
Nezadovoljavajući rezultati sušenja.	Neispravan odabir programa.	Odaberite prikladan program. ²⁾
	Filtar je začepljen.	Očistite filter. ³⁾
	»»»» Opcija Sušenje PLUS bila je postavljena na  Suho za glačanje. ⁴⁾	Promijenite opciju »»»» Sušenje PLUS na višu razinu.
	Punjenje je bilo preveliko.	Ne prelazite maksimalnu veličinu punjenja.
	Prorezi za protok zraka su začepljeni.	Očistite proreze za protok zraka na dnu uređaja.
	Na senzoru vlage u bubnju ima nečistoće.	Očistite prednju površinu bubnja.
	Razina suhoće nije postavljena na željenu razinu.	Podesite razinu osušenosti. ⁵⁾
Vrata za punjenje se ne zatvaraju	Kondenzator je začepljen.	Očistite kondenzator. ³⁾
	Filtar nije zaključan u položaj.	Stavite filter u ispravan položaj.
Nije moguće promijeniti program ili opciju.	Rublje je zapelo između vrata i brtve.	Uklonite rublje i zatvorite vrata.
	Nakon početka ciklusa nije moguće promijeniti program ili opciju.	Isključite i ponovno uključite sušilicu. Promijenite program ili opciju na ispravan način.
Nije moguće odabrati opciju. Oglašava se zvučni signal.	Opcija koju ste pokušali odabrati nije dostupna za odabrani program.	Isključite i ponovno uključite sušilicu. Promijenite program ili opciju na ispravan način.
Na zaslonu se pojavljuje neočekivano trajanje.	Trajanje sušenja izračunava se u skladu s količinom rublja i vlažnosti.	To je automatski - uređaj ispravno radi.
Program nije aktivan.	Spremnik za vodu je pun.	Ispraznite spremnik vode, pritisnite tipku  Start/Pauza. ³⁾

Problem ¹⁾	Mogući uzrok	Rješenje
Vrijeme sušenja je prekratko.	Punjenje je malo.	Odaberite vremenski program. Vrijednost vremena mora biti u odnosu na količinu rublja. Za sušenje jednog predmeta ili male količine rublja, preporučujemo kratka vremena sušenja.
	Rublje je presuho.	Odaberite odgovarajući vremenski program ili višu razinu suhoće (npr. ☀️ <i>Extra suho</i>)
Predugačak ciklus sušenja ⁶⁾	Filtar je začepljen.	Očistite filter.
	Punjenje je preveliko.	Ne prelazite maksimalnu veličinu punjenja.
	Rublje nije dovoljno centrifugirano.	Dobro centrifugirajte rublje u perilici rublja.
	Preniska ili previsoka sobna temperatura - ovo nije greška uređaja.	Osigurajte da je sobna temperatura viša od +5°C i niža od +35°C. Optimalna sobna temperatura za postizanje najboljih rezultata sušenja je između 19°-24°C.

1) Ako se na zaslonu prikazuje poruka o pogrešci (npr. **E51**): Isključite i ponovno uključite sušilicu. Odaберите novi program. Dodirnite tipku Start/Pauza. Ako uređaj ne radi, kontaktirajte servis i navedite šifru pogreške.

2) Pratite opis programa — pogledajte odjeljak PROGRAMI.

3) Pogledajte odjeljak *ODRŽAVANJE I ČIŠĆENJE*.

4) Samo sušilice s opcijom Sušenje PLUS.

5) Pogledajte poglavlje SAVJETI I PREPORUKE.

6) Napomena: Nakon najviše 5 sati, ciklus sušenja automatski se završava.

12. TEHNIČKI PODACI

Visina x širina x dubina	850 x 600 x 600 mm (maksimalno 665 mm)
Maks. dubina s otvorenim vratima uređaja	1100 mm
Maks. širina s otvorenim vratima uređaja	950 mm
Podesiva visina	850 mm (+ 15 mm - regulacija nožica)
Zapremina bubnja	118 l
Maksimalni volumen punjenja	9 kg
Napon	230 V
Frekvencija	50 Hz

Jačina zvuka	65 dB
Ukupna snaga	900 W
Klasa energetske učinkovitosti	A++
Potrošnja energije standardnog programa za pamuk s cijelim punjenjem. ¹⁾	2,21 kWh
Potrošnja energije standardnog programa za pamuk s djelomičnim punjenjem. ²⁾	1,16 kWh
Godišnja potrošnja energije ³⁾	258,70 kWh
Potrošnja uređaja ostavljenog uključenog ⁴⁾	0,13 W
Potrošnja isključenog uređaja ⁴⁾	0,13 W
Vrsta uporabe	Kućanstvo
Dozvoljena temperatura okoline	+ 5°C do + 35°C
Razina zaštite protiv ulaska čvrstih predmeta i vlage osigurana je zaštitnim poklopcem, osim gdje niskonaponska oprema nije zaštićena od vlage	IPX4
Ovaj proizvod sadrži fluorirane plinove, hermetički zatvorene	
Oznaka plina	R134a
Masa	0,26 kg
Potencijal globalnog zagrijavanja (GWP)	1430

¹⁾ Prema EN 61121. 9kg pamuka pri brzini centrifuge od 1 000 o/min.

²⁾ Prema EN 61121. 4,5kg pamuka pri brzini centrifuge od 1 000 o/min.

³⁾ Godišnja potrošnja struje u kWh izračunata na temelju 160 ciklusa sušenja sa standardnim programom za pamuk pri punom i djelomičnom opterećenju i u razdoblju niže tarife za potrošnju električne energije. Stvarna potrošnja po ciklusu ovisi o načinu upotrebe uređaja (REGULACIJA (EU) br. 392/2012).

⁴⁾ U odnosu na EN 61121

Podaci navedeni u gornjoj tablici u skladu su s odredbom komisije EU 392/2012 za primjenu direktive 2009/125/EZ.

13. PRIBOR

13.1 Komplet za spajanje

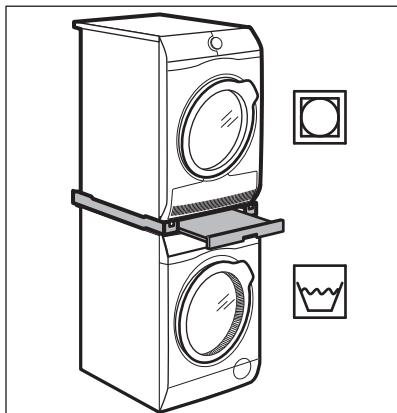

Naziv pribora: SKP11, STA9

Dostupno od vašeg ovlaštenog dobavljača.

Komplet za slaganje može se koristiti samo između perilica rublja i sušilina navedenih u letku. Pogledajte priloženi letak.

Pažljivo pročitajte upute isporučene s priborom.

13.2 Komplet za pražnjenje kondenzata

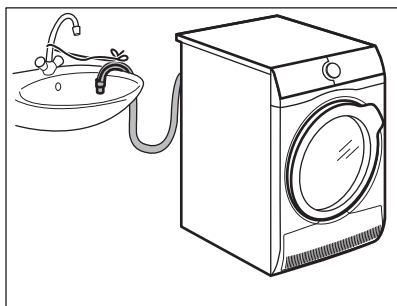

Naziv pribora: DK11.

Dostupan od vašeg ovlaštenog dobavljača (može se priključiti na neke vrste sušilica)

Za potpuno pražnjenje kondenzirane vode u spremnik, sifon, odvod itd. Nakon postavljanja, spremnik vode automatski se prazni. Spremnik vode mora ostati u uređaju.

Instalirano crijevo može biti najmanje 50cm do najviše 100 cm od razine poda. Crijevo ne može imati petlju. Ako je potrebno, smanjite dužinu crijeva.

Pažljivo pročitajte upute isporučene s priborom.

13.3 Postolje s ladicom

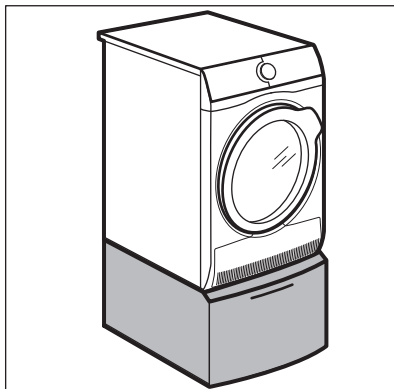

Naziv pribora: PDSTP10, E6WHPED2.

Dostupno od vašeg ovlaštenog dobavljača.

Za povećanje visine uređaja za olakšavanje punjenja i pražnjenja rublja.

Ladica se može koristiti za spremanje rublja, npr.: ručnika, proizvoda za čišćenje itd.

Pažljivo pročitajte upute isporučene s priborom.

14. BRZI VODIČ

14.1 Svakodnevna uporaba

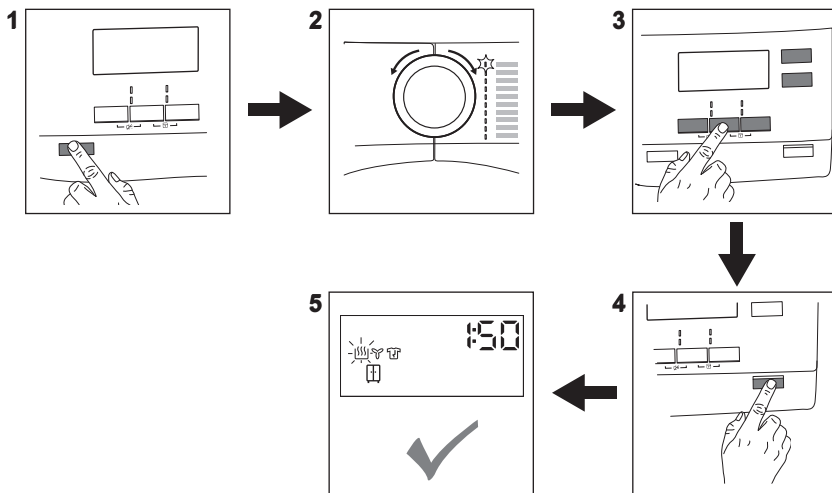

1. Pritisnite tipku **Uključeno/ Isključeno** kako biste uključili uređaj.
2. Program odaberite uz pomoć programatora.
3. Za uključenje ili isključenje opcije dotaknite odgovarajuću tipku ili kombionaciju dvije tipke.
4. Dodirnite tipku **Start/Pauza**.
5. Uređaj započinje s radom.

14.2 Čišćenje filtra

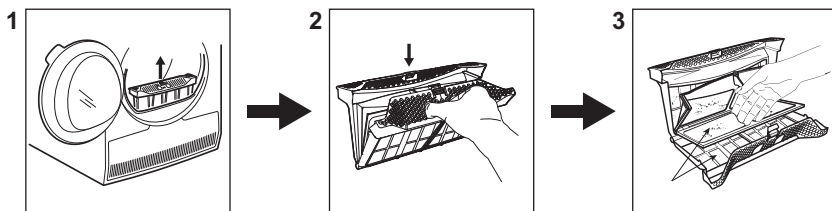

Na kraju svakog ciklusa uključuje se simbol **Očisti filtre** na zaslonu i morate očistiti filter.

1. Otvorite vrata. Povucite filter prema gore.
2. Gurnite kvačicu kako biste otvorili filter.
3. Vlažnom rukom očistite oba dijela filtra.

14.3 Program

Program	Količina ¹⁾	Značajke/oznaka tkanine 
 Pamuk Eco	9 kg	Ciklus koji se treba koristiti za sušenje pamuka sa suhoćom za spremanje u ormar, s maksimalnom uštedom energije.
 Pamuk	9 kg	Ciklus definiran za sve vrste pamuka spremnog za spremanje (suho za u ormar).
 Sintetika	3,5 kg	Sintetika i miješane tkanine.
 Extra brzo miješano	3 kg	Pamučne i sintetičke tkanine.
 Vuna	1 kg	Vunene tkanine Nježno sušenje ručno perivih vunениh predmeta. Predmete izvadite odmah nakon završetka programa.
 Svila	1 kg	Svila / žensko donje rublje, nježno.
 Posteljina	3 kg	Posteljina (poput jednostrukih i dvostrukih plahi, navlaka za jastuke, navlaka za poplune.
 Lako glačanje	1,5 kg (ili 5 košulja)	Tkanine koje se lako održavaju i za koje je potrebno minimalno glačanje. Rezultati sušenja mogu biti različiti od jedne vrste tkanine do druge. Prije stavljanja u uređaj, protresite predmete. Kad je program završio, odmah izvadite predmete i stavite ih na vješalicu.
 Sportske jakne	2 kg	Odjeća za boravak u prirodi, tehničke, sportske tkanine, vodootporne i dišuće jakne, nepropusne jakne s odvojivim flisom ili unutarnjom izolacijom. Prikladno za sušenje u sušilici.
 Sportska lagana odjeća	2 kg	Sportska odjeća, tanke i lagane tkanine, mikrofibra, poliester.

¹⁾ Maksimalna težina odnosi se na suhe predmete.

15. OBRAZAC S PODACIMA O PROIZVODU KOJI SE ODNOSI NA E.U. UREDBA 1369/2017

Podaci o proizvodu	
Naziv dobavljača ili zaštitni znak	AEG
Model	T8DBG49S, PNC916098493

Nazivni kapacitet u kg	9
Ventilacijska ili kondenzacijska bubnjasta sušilica	Očisti konden.
Razred energetske učinkovitosti	A++
Godišnja potrošnja struje u kWh izračunata na temelju 160 ciklusa sušenja sa standardnim programom za pamuk pri punom i djelomičnom opterećenju i u razdoblju niže tarife za potrošnju električne energije. Stvarna potrošnja energije po ciklusu ovisiti će o načinu uporabe uređaja.	258,70
Automatska bubnjasta sušilica ili neautomatska bubnjasta sušilica	Automatsko
Potrošnja energije standardnog pamučnog programa pri punom teretu u kWh	2,21
Potrošnja energije standardnog pamučnog programa pri djelomičnom teretu u kWh	1,16
Potrošnja energije u stanju isključenosti u W	0,13
Potrošnja snage u stanju mirovanja u W	0,13
Trajanje stanja mirovanja u minutama	10
"Standardni program za pamuk" korišten pri punom ili djelomičnom opterećenju standardni je program sušenja na koji se odnose informacije na naljepnici i na oznakama, prikladan je za sušenje normalno mokrog pamučnog rublja i najučinkovitiji je program za pamuk što se tiče potrošnje energije.	
Izmjereno vrijeme trajanja "standardnog programa za pamuk" pri punom i djelomičnom opterećenju, u minutama	138
Trajanje "standardnog programa za pamuk" i pri punom opterećenju, u minutama.	185
Trajanje "standardnog programa za pamuk" i pri djelomičnom opterećenju, u minutama.	103
Razred kondenzacijske učinkovitosti ,x' na skali od G (najmanje učinkovit) do A (najučinkovitiji)	B
Prosječna kondenzacijska učinkovitost standardnog pamučnog programa pri punom teretu, izražena postotno	81
Prosječna kondenzacijska učinkovitost standardnog pamučnog programa pri djelomičnom teretu, izražena postotno	81
Izmjerena učinkovitost kondenzacije za "standardni program za pamuk pri punom i djelomičnom opterećenju"	81
Razin snage zvuka u dB	65
Kućanski uređaj namijenjen ugradnji D/N	ne

Podaci navedeni u gornjoj tablici u skladu su s odredbom komisije EU 392/2012 za primjenu direktive 2009/125/EZ.

16. BRIGA ZA OKOLIŠ

Reciklirajte materijale sa simbolom . Ambalažu za recikliranje odložite u prikladne spremnike. Pomozite u zaštiti okoliša i ljudskog zdravlja, kao i u recikliranju otpada od električnih i elektroničkih uređaja. Uređaje označene

simbolom  ne bacajte zajedno s kućnim otpadom. Proizvod odnesite na lokalno reciklažno mjesto ili kontaktirajte nadležnu službu.

www.aeg.com/shop



136957011-A-042019



AEG