

▶ L7WBE69S

BG Ръководство за употреба
Пералня-сушилня

USER MANUAL

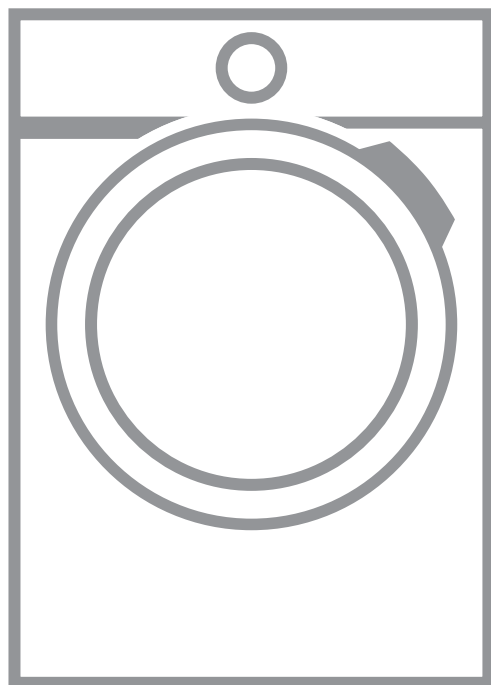

AEG

СЪДЪРЖАНИЕ

1. ИНФОРМАЦИЯ ЗА БЕЗОПАСНОСТ.....	3
2. ИНСТРУКЦИИ ЗА БЕЗОПАСНОСТ.....	6
3. ИНСТАЛИРАНЕ.....	7
4. ОПИСАНИЕ НА УРЕДА.....	12
5. КОМАНДНО ТАБЛО.....	13
6. ВЪРТЯЩО КОПЧЕ И БУТОНИ.....	15
7. ПРОГРАМИ.....	17
8. ПРЕДИ ПЪРВОНАЧАЛНА УПОТРЕБА.....	23
9. НАСТРОЙКИ.....	24
10. ВСЕКИДНЕВНА УПОТРЕБА – САМО ПРАНЕ.....	24
11. ВСЕКИДНЕВНА УПОТРЕБА - ПРАНЕ & СУШЕНЕ.....	30
12. ВСЕКИДНЕВНА УПОТРЕБА – САМО СУШЕНЕ.....	31
13. МЪХ ОТ ДРЕХИТЕ.....	32
14. ПРЕПОРЪКИ И СЪВЕТИ.....	33
15. ГРИЖИ И ПОЧИСТВАНЕ.....	35
16. ОТСТРАНЯВАНЕ НА НЕИЗПРАВНОСТИ.....	40
17. СТОЙНОСТИ НА ПОТРЕБЛЕНИЕ.....	44
18. ТЕХНИЧЕСКИ ДАННИ.....	45
19. ПРИНАДЛЕЖНОСТИ.....	45

ЗА ОТЛИЧНИ РЕЗУЛТАТИ

Благодарим, че избрахте този продукт на AEG. Ние го създадохме, за да ви предоставим безупречна експлоатация в продължение на много години с иновативни технологии, които ни помагат да направим живота по-лесен - функции, които не можете да откриете при обикновените уреди. Отделете няколко минути за прочит, за да се възползвате от уреда по най-добрия начин.

Посетете нашия уебсайт, за да:



Получите полезни съвети, брошури, отстраняване на неизправности, сервизна информация:

www.aeg.com/webselfservice



Регистрирайте своя продукт за по-добро обслужване:

www.registreaeg.com



Купите аксесоари, консумативи и оригинални резервни части за вашия уред:

www.aeg.com/shop

ГРИЖИ ЗА КЛИЕНТА И ОБСЛУЖВАНЕ

Препоръчваме използването на оригинални резервни части.

Когато се свързвате с нашия оторизиран отдел "Обслужване", трябва да имате под ръка следната информация: Модел, PNC (номер на продукт), сериен номер.

Информацията можете да намерите на табелката с данни.

 Предупреждение / Внимание-Важна информация за безопасност

 Обща информация и съвети



Информация за опазване на околната среда

Запазваме си правото на изменения.

1. ⚠ **ИНФОРМАЦИЯ ЗА БЕЗОПАСНОСТ**

Внимателно прочетете предоставените инструкции преди инсталиране и употреба на уреда.

Производителят не е отговорен за контузии или наранявания в резултат на неправилна инсталация или употреба. Винаги дръжте инструкциите на безопасно и лесно за достъп място за справка в бъдеще.

1.1 **Безопасност за децата и хората с ограничени способности**



ВНИМАНИЕ!

Риск от задушаване, нараняване или трайно увреждане.

- Този уред може да бъде използван от деца над 8 годишна възраст, както и лица с намалени физически, сетивни и умствени възможности или лица без опит и познания, само ако те са под наблюдение или бъдат инструктирани относно безопасната употреба на уреда и възможните рискове.
- Не позволявайте на деца да си играят с уреда.
- Деца под 3 години трябва да се държат далеч от уреда, винаги когато работи.
- Дръжте всичките опаковачни материали далеч от деца и ги изхвърлете, както е редно.
- Пазете препарати далеч от деца.
- Пазете децата и домашните любимци далеч от уреда, когато вратичката е отворена.
- Ако уредът има устройство за детска безопасност, то трябва да се активира.

- Деца няма да извършват почистване или поддръжка на уреда без надзор.

1.2 Основна безопасност

- Не променяйте предназначението на уреда.
- Уредът трябва да се монтира, като свободностоящ или под кухненския плот, ако пространството е достатъчно.
- Не инсталирайте уреда зад самозалючваща се врата, плъзгаща се или такава с панти в срещуположната на уреда страна, защото биха възпрепятствали пълното отваряне на врата на уреда.
- Включете захранващия щепсел към контакта само в края на инсталацията. Уверете се, че щепселът на захранването е достъпен след инсталиране.
- Вентилационният отвор в основата (ако е наличен) не бива да бъде покриван от килим или други постелки за под.
- **ПРЕДУПРЕЖДЕНИЕ:** Уредът не трябва да е захранван чрез външно, превключващо устройство, като таймер или да е свързан към ел. верига, която постоянно се вкл. и изкл. от устройство.
- Погрижете се да осигурите добра вентилация в помещението, за да избегнете обратен приток на газове в помещението от уреди, които използват газ или др. горива, включително открит огън.
- Готварските пари не трябва да се извеждат в комин, който се използва за изгорелите газове от уреди, които работят с газ и друг вид гориво.
- Налягането постъпващата водата постъпваща мрежата трябва да е между 0,5 бара (0,05 МПа) и 8 бара (0,8 МПа).
- Не превишавайте обема на максимално зареждане от 9 кг (вижте глава „Таблица с програми“).
- Уредът трябва да е свързан към водопровода с новопредоставения комплект маркучи или други

такива, предоставени от оторизирания сервизен център.

- Старият комплект маркучи не трябва да се използва повторно.
- Ако захранващият кабел е повреден, той трябва да се смени от производителя, оторизиран сервизен център или квалифицирано лице, за да се избегне опасност.
- Избършете праха или остатъците от опаковането, които са се натрупали около уреда.
- Тъкани, които са били замърсени с вещества като зеленчуково или минерално масло, ацетон, алкохол, бензин, керосин, препарати за премахване на петна, терпентин, восък и препарати за премахване на восък, трябва да се изперат отделно с перилен препарат, преди да се сушат в сушилнята.
- Не използвайте уреда, ако прането е замърсено с индустриални химикали.
- Не сушете неизпрани дрехи в сушилнята.
- Предмети като пенест каучук (латексова пяна), шапчици за душ, водонепроницаеми тъкани, артикули с гумена основа и дрехи или възглавници, снабдени с подложки от каучукова пяна, не трябва да се сушат в сушилня.
- Омекотители на тъкани или подобни препарати трябва да се използват само според предписанията на производителя.
- Премахнете всички предмети от прането, които могат да причинят запалване, като запалки или кибрити.
- Не спирайте сушилнята преди края на цикъла на сушене, освен ако няма да извадите бързо всички дрехи и ги разделите, така че остатъчната топлина да се разпръсне.
- Заключителният цикъл на сушене се извършва без нагряване (цикъл на охлаждане), за да се

гарантира, че дрехите ще достигнат температура, която няма да ги повреди.

- Не почиствайте уреда чрез пръскане с вода под налягане и/или пара.
- Почиствайте уреда с навлажнена кърпа. Използвайте само неутрални, миещи препарати. Не използвайте абразивни продукти, грапави, почистващи кърпи, разтворители или метални предмети.
- Преди обслужване на уреда, го изключете и извадете щепсела от захранващия контакт.

2. ИНСТРУКЦИИ ЗА БЕЗОПАСНОСТ

2.1 Инсталиране

- Следвайте инструкциите за инсталиране, приложени към уреда.
- Не инсталирайте и не използвайте уреда, когато температурата може да е по ниска от 0 °C, или когато е изложен на атмосферни влияния.
- Винаги дръжте уреда вертикално, докато го местите.
- Уверете се, че има циркулация на въздух между уреда и пода.
- Отстранете цялата опаковка и транспортните болтове.
- Подът, където ще се монтира уредът, трябва да е равен, стабилен, устойчив на топлина и чист.
- Дръжте транзитните болтове на сигурно място. Ако уредът ще се мести в бъдеще, трябва да се откачи, за да се заключи барабана и да се предотврати вътрешно нараняване.
- Винаги внимавайте, когато местите уреда, тъй като е тежък. Винаги използвайте предпазни ръкавици и затворени обувки.
- Не монтирайте или използвайте наранен уред.
- Не монтирайте уреда там, където вратата на уреда не може да се отвори напълно.
- Регулирайте крачетата, така че да има необходимото разстояние между уреда и пода.

- Когато уредът е в постоянното си положение, проверете дали е напълно нивелиран с помощта на нивелир. Ако не е, наместете крачетата.

2.2 Свързване към електрическата мрежа



ВНИМАНИЕ!

Риск от пожар и токов удар.

- Уредът трябва да е заземен.
- Винаги използвайте правилно монтиран контакт със защита от токов удар.
- Не използвайте разклонители или адаптери с много входове.
- Не издърпвайте захранващия кабел, за да изключите уреда. Винаги издърпвайте щепсела.
- Не пипайте захранващия кабел или щепсела с мокри ръце.
- Уредът съответства на Директивите на Е.Е.С.

2.3 Водно съединение

- Не нанасяйте щети по маркучите за вода.
- Преди свързване с нови тръби, неизползвани от дълго време такива, където са правени ремонти или с прикачени нови устройства (водомери, и т.н.), оставете водата да тече, докато не се избистри.

- Уверете се, че няма видими течове по време на и след първото използване на уреда.

2.4 Употреба



ВНИМАНИЕ!

Опасност от нараняване, токов удар, пожар, изгаряне или повреда на уреда.

- Този уред е предназначен само за домашна употреба.
- Не поставяйте запалителни материали или предмети, които са напоени със запалителни материали, в уреда, в близост до него или върху него.
- Не докосвайте стъклената вратичка, докато програмата работи. Стъклото може да се нагорещи.
- Не изсушавайте повредените (скъсани, оръфани) дрехи, които имат подплънки.
- Ако прането е изпрано с препарат за отстраняване на петна, извършете допълнителен цикъл на изплакване преди да стартирате цикъла на сушене.
- Уверете се, че всички метални предмети са премахнати от прането.
- Сушете само тъкани, които са подходящи да се сушат в пералня със сушилня. Следвайте

инструкцията за почистване, на етикета на всяка дреха.

- Пластмасовите предмети не са термоустойчиви.
 - Ако използвате капсула, премахнете я преди да стартирате програмата на сушене.
 - Не използвайте топка с перилен препарат, ако задавате програма НОН-СТОП.



ВНИМАНИЕ!

Опасност от нараняване или повреда на уреда.

- Не сядайте и не стъпвайте върху отворената вратичка.
- Не сушете в уреда дрехи, които са много мокри и капят.

2.5 Изхвърляне

- Изключете уреда от електрозахранването и водоподаването.
- Извадете захранващия ел. кабел в близост до уреда и го изхвърлете.
- Премахнете дръжката на вратичката, за да предотвратите заклещването на деца или домашни любимци в барабана.
- Изхвърлете уреда в съответствие с местните изисквания за изхвърляне на "Отпадъци от електрическо и електронно оборудване (ОЕЕО)".

3. ИНСТАЛИРАНЕ



ВНИМАНИЕ!

Вж. глава "Безопасност".

3.1 Разопаковане



ВНИМАНИЕ!

Отстранете всички транспортни болтове и опаковки, преди да монтирате уреда.



ВНИМАНИЕ!

Използвайте ръкавиците.

1. Отстранете външния филм. Ако е необходимо, използвайте режещ инструмент.

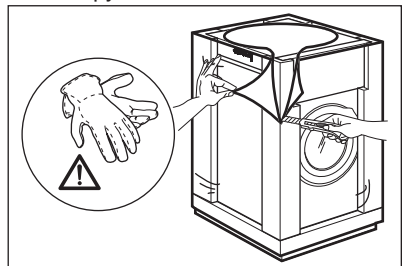

2. Премахнете картонената горна част и полистиреновите материали от пакетиранието.

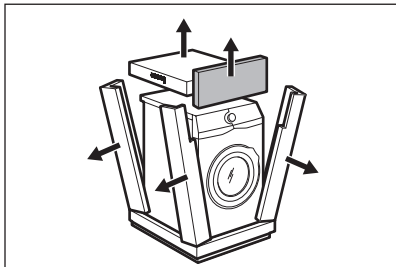

3. Отстранете вътрешния филм.

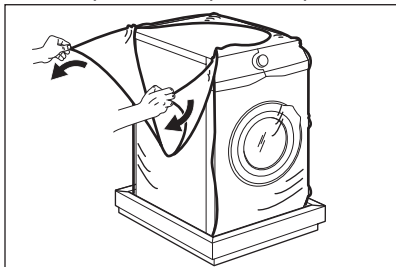

4. Отворете вратичката и отстранете полистиреновата част от уплътнението на люка и всички предмети от барабана.

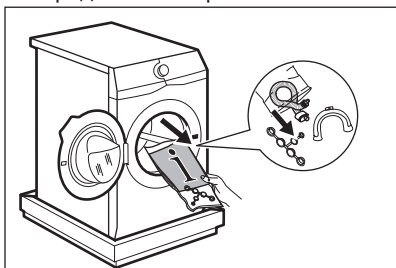

5. Внимателно поставете уреда със задната страна върху него.
6. Поставете предният полистиренов опаковъчен елемент на пода зад уреда.

i Внимавайте да не повредите маркучите.

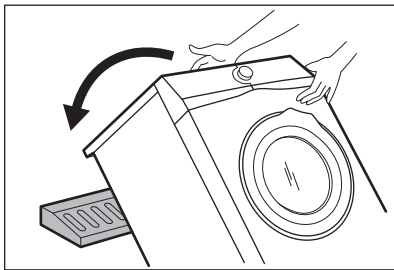

7. Отстранете полистиреновия предпазител от дъното.

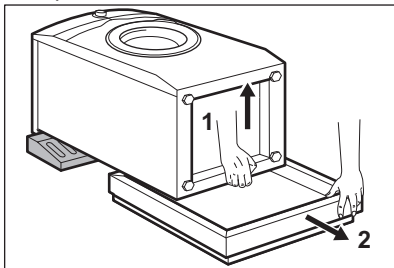

8. Изправете уреда във вертикално положение.

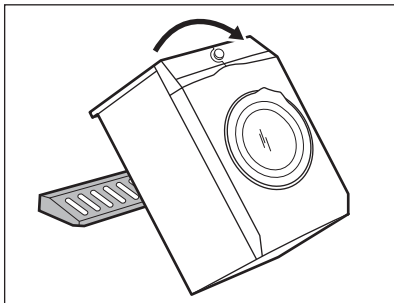

9. Отстранете захранващия кабел и маркуча за източване от държачите.

i Възможно е да видите вода да се излива от източващия маркуч. Това е породено от тестването на уреда с вода в завода.

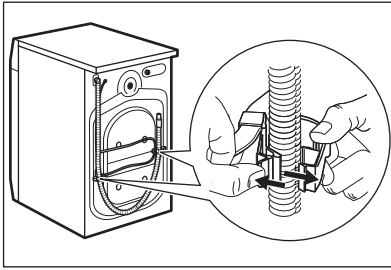

10. Премахнете трите болта с ключа, доставен с уреда.

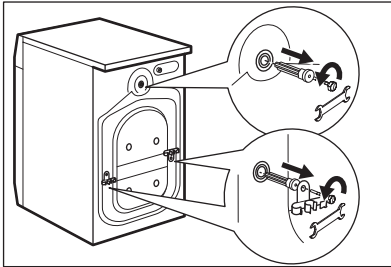

11. Извадете пластмасовите шайби.
12. Сложете пластмасовите капачки, които ще намерите в торбата на потребителското ръководство, в дупките.

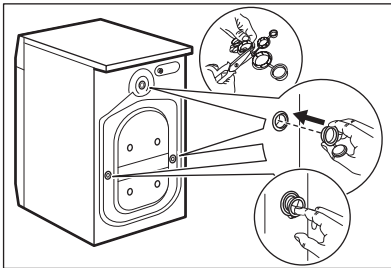

i Препоръчваме да запазите опаковките и транспортните болтове, в случай че Ви се наложи местите уреда.

3.2 Поставяне и нивелиране

1. Монтирайте уреда върху плоска, твърда подова настилка.

i Уверете се, че клима не спира циркулацията на въздух под уреда. Уверете се, че уредът не се допира до стената или до други обекти.

2. Разхлабете крачетата, за да регулирате нивото.

! **ВНИМАНИЕ!** Не поставяйте картонени, дървени или подобни материали под уреда, за да регулирате нивото.

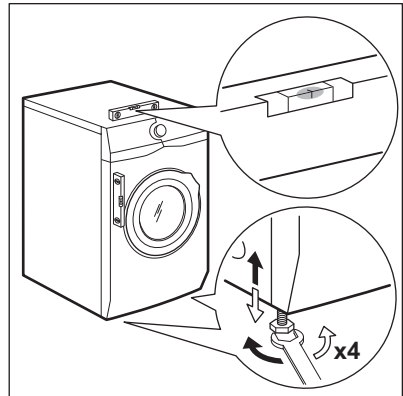

Уредът трябва да е нивелиран и стабилен.

i Правилното нивелиране на уреда предотвратява вибрации, шум и движението на уреда по време на работа.

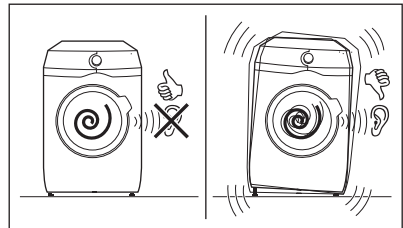

3.3 Маркучът за подаване на вода

1. Свържете маркуча за подаване на вода към гърба на уреда.

2. Позиционирайте го наляво или надясно в зависимост от позицията на кранчето за вода.

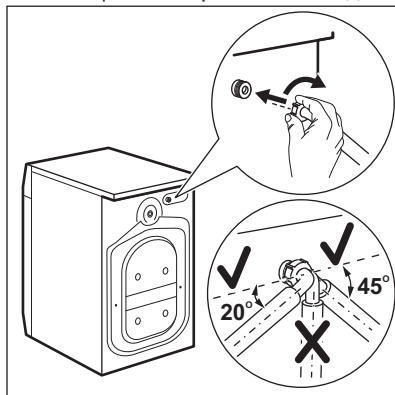

- i** Уверете се, че маркуча не е във вертикална позиция.
3. Ако е необходимо, разхлабете гайката, за да я регулирате в правилната позиция.
4. Свържете маркуча за подаване на вода към крана за студена вода с резба 3/4" цола.

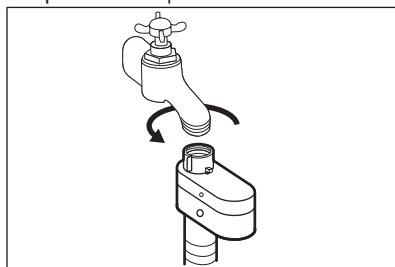

! **ПРЕДУПРЕЖДЕНИЕ!**
Уверете се, че няма течове от съединенията.

- i** Не използвайте удължение за маркуч, ако маркучът за подаване на вода е твърде къс. Свържете се със сервисния център за подмяна на маркуча за подаване на вода.

3.4 Устройство за спиране на водата

Маркучът за подаване на вода има устройство за спиране на водата. Това

устройство предотвратява течове на вода в маркуча поради естественото му износване.

Червеният сектор в прозорец «А» показва тази грешка.

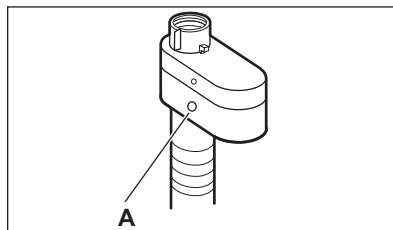

Ако това се случи, затворете крана на водата и се свържете с оторизирания сервисен център за подмяна на маркуча.

3.5 Източване на вода

Отводнителния канал трябва да е на височина не по-малка от 60 см и не по-голяма от 100 см.

- i** Можете да удължите маркуча за източване до максимум 400 см. Свържете се с оторизирания сервисен център за другия маркуч за източване и удължението.

Възможно е да свържете отводнителния маркуч по различни начини:

1. Направте U форма с отводнителния маркуч и го сложете около пластмасовата лайсна.

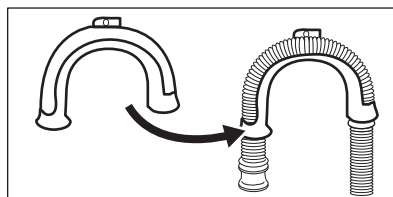

2. **На ръба на мивка** - Затегнете водача към кранчето за вода или към стената.

- i** Уверете се, че пластмасовият водач не може да се движи, когато уредът източва.

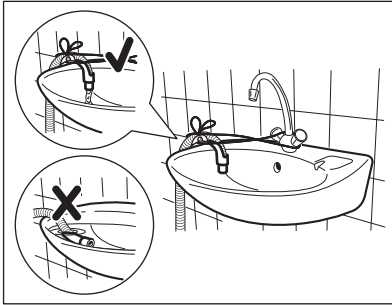

- i** Уверете се, че маркучът за източване не е потопен във водата. Може да има мръсна вода в уреда.

- 3. Към права тръба с вентилационна дупка -**
 Монтирайте отводнителния маркуч директно към тръбата. Вижте илюстрацията.

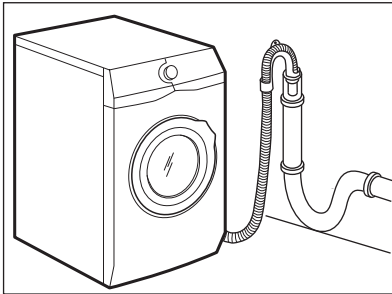

- i** Краят на маркуча за оттичане трябва винаги да може да поема въздух, т. е. вътрешният диаметър на канала за източване (мин. 38 мм – мин. 1,5") трябва да бъде по-голям от външния диаметър на маркуча за оттичане.

- 4. Ако краят на маркуча за източване изглежда по този начин (вижте**

картинката), можете да го натиснете директно в правата тръба.

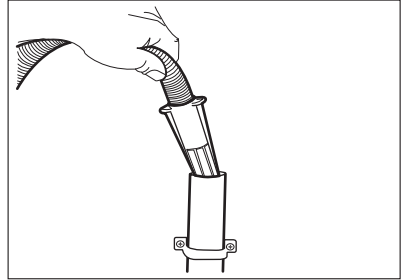

- 5. Без пластмасовия водач за маркуч, към канала на мивка –**
 Поставете отводнителния маркуч в канала на мивката и го затегнете със скоба. Вижте илюстрацията.

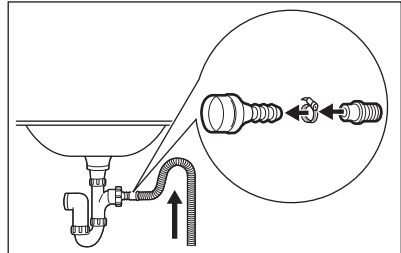

- i** Уверете се, че маркучът за източване прави завои, за да предотврати навлизането на частици от мивката в уреда.

- 6. Позиционирайте маркуча директно към вградена тръба за източване в стената и затегнете със скоба.**

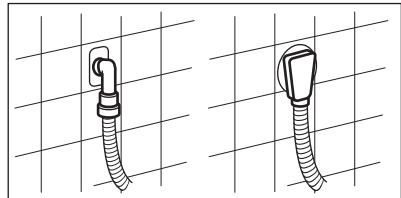

4. ОПИСАНИЕ НА УРЕДА

4.1 Преглед на уреда

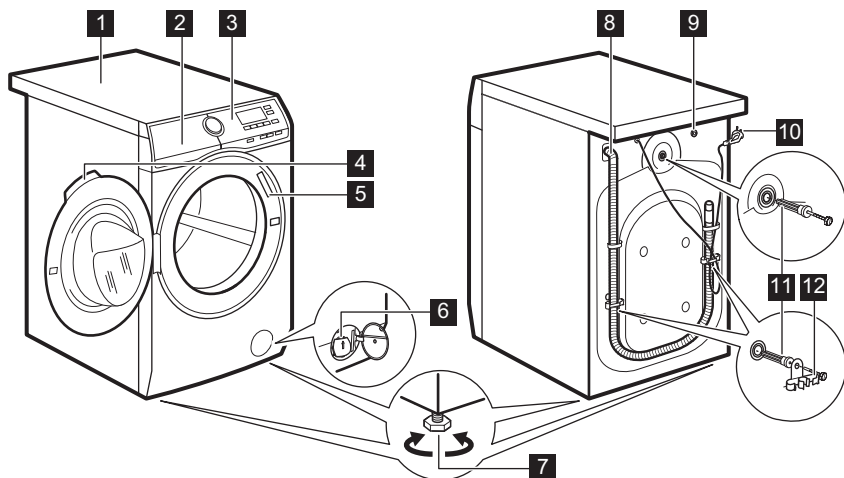

- | | |
|---|---|
| 1 Работен плот | 7 Крачета за изравняване на уреда |
| 2 Дозатор за препарати | 8 Маркуч за оттичане |
| 3 Контролен панел | 9 Свързване на маркуча за подаване |
| 4 Дръжка на вратичката | 10 Захранващ кабел |
| 5 Табелка с технически данни | 11 Транспортни болтове |
| 6 Филтър на помпата за източване на водата | 12 Опора на маркуча |

5. КОМАНДНО ТАБЛО



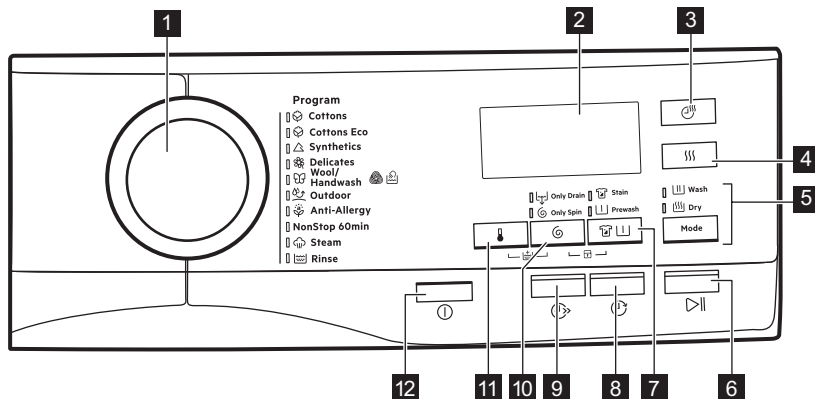





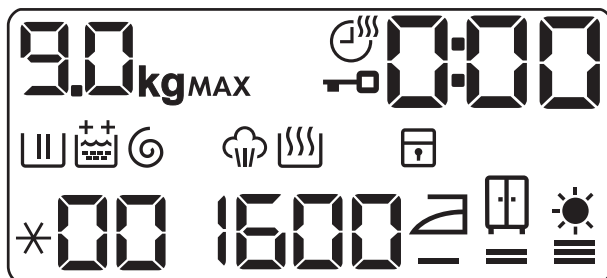







5.1 Командно табло - описание



- 1** Програматор
- 2** Дисплей
- 3** Сензорен бутон продължителност на сушене
- 4** Сензорен бутон за ниво на сушене
- 5** сензорен бутон Mode
 - Пране
 - Сушене
- 6** Сензорен бутон "Старт/Пауза"
- 7** Сензорен бутон "Петна/Предпране"
 - Петна опция
 - Предпране опция
- 8** Сензорен бутон "Отложен старт"
- 9** Сензорен бутон "Икономия на време"
- 10** Сензорен бутон за намаляване на скоростта на центрофугиране
 - Само източване
 - Само центрофуга
- 11** Сензорен бутон за температурата
- 12** Бутон за Вкл./Изкл.

5.2 Дисплей

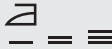

	Индикатор за максимално зареждане. Иконата kg премигва по време на измерване на зареденото пране (вижте параграф "PROSENSE засичане на количество").
MAX	Индикатор за максимално количество пране. Ако премигва, количеството пране надвишава максимално зададеното за избраната програма. Ако стартирате програма, когато барабанът е претоварен, в края на програмата премигва и MAX .
	Индикатор продължителност на сушене.
	Индикатор за блокиран люк.
	Дигиталният индикатор може да показва: <ul style="list-style-type: none"> • Продължителност на програмата (напр. 2:40, фаза пране и/или сушене). • Време на отлагане (напр. 30' или 2h). • Край на цикъла (□). • Код за предупреждение (напр. E20).
	Индикатор за фаза пране: премигва по време на фази за предпране и изпиране.
	Индикатор за фаза изплакване. Премигва по време на фаза за изплакване.
	Опция за постоянно допълнително изплакване: <ul style="list-style-type: none"> •  – едно допълнително изплакване. •  – две допълнителни изплаквания.
	Индикатор за фаза центрофуга и източване. Премигва по време на фаза за центрофуга и източване.
	Индикатор за фаза на парна обработка.
	Индикатор за фаза сушене.
	Индикатор за заключване за безопасност на децата.
*00	Индикатор за температура. Индикаторът  се появява, когато е нагласено студено изпиране.
1600	Индикатор на скоростта на центрофугиране.
	Индикатор за сушене за гладене.
	Индикатор за сушене за прибиране.
	Индикатор за допълнително сушене.

6. ВЪРТЯЩО КОПЧЕ И БУТОНИ

6.1 Вкл./Изкл.

Натискането на този бутон за няколко секунди позволява активирането или деактивирането на уреда. Два различни звукови сигнала прозвучават, когато включвате или изключвате уреда.

Тъй като функцията "В готовност" автоматично деактивира уреда, за да намали консумацията на енергия, понякога ще трябва да активирате уреда отново.

За повече детайли, вижте параграф "В готовност" в глава "Ежедневна употреба".



6.2 Въведение

 Опциите/функциите не може да се избират с всички програми за изпиране. Проверете съвместимостта между опциите/функциите и програмата за изпиране в "Таблица на програмите". Опция/функция може да се самоизключват и в този случай уредът не позволява да нагласят несъвместимите опции/функции заедно.

6.3 Температурата

Когато изберете програма за изпиране, уредът автоматично предлага температура по подразбиране.

Натиснете този бутон неколkokратно, докато на дисплея се появи желаната температурна стойност.

Когато на дисплея се покажат индикаторите  и , уредът не затопля водата.

6.4 Центрофуга

Когато нагласите програма, уредът автоматично наглася максимално



позволената скорост на центрофугиране.

Натиснете този бутон неколkokратно, за да:



- **Намалите скоростта на центрофугиране.**

 Дисплеят показва само скоростите на центрофугиране, които са налични за зададената програма.

- Задайте опцията Само източване (**Без фази на изпиране, изплакване и центрофугиране**). Уредът извършва само фазата на източване от избраната програма за пране.

Дисплеят показва индикатора  (студено), и индикатора  (без центрофуга) и индикатора .

- Задайте опцията Само центрофуга (**Без фази на изпиране и изплакване**). Уредът извършва само фазата на центрофугиране от избраната програма за пране.

Дисплеят показва индикатора  (студено), индикатора на фаза  и скоростта на центрофугиране.

 Ако е необходимо да намалите скоростта на центрофугиране, изберете програма с по-ниска скорост на центрофугиране по подразбиране.

6.5 Петна/Предпране

Натиснете този бутон неколkokратно, за да активирате една от двете опции.

На дисплея светва съответния индикатор.

- **Петна **
Изберете тази опция, за да добавите фаза против петна към програмата и по този начин да третирате силни замърсявания или

нацапано пране със препарат за премахване на петна. Налейте препарата за отстраняване на петна в отделението . Препарата за отстраняване на петна ще бъде добавен към съответната фаза от програмата за изпиране.

 Тази опция не е налична при температура, по-ниска от 40 °C.

- **Предпране**  Използвайте тази опция, за да добавите фаза предпране на 30 °C преди фазата пране. Тази опция се препоръчва за силно замърсено пране, особено ако съдържа пясък, прах, кал или други твърди частици.

 Опцията може да увеличи продължителността на програмата.

6.6 Отложен старт

С тази опция може да отложите старта на програмата за по-удобно време.

Натиснете бутона неколкократно, за да зададете нужното отлагане. Времето се удължава на стъпки от 30 минути до 90' и от 2 часа до 20.

След стартиране на цикъла посредством бутона Старт / Пауза, дисплеят ще покаже зададеното време на отлагане и уредът ще започне отброяването.

6.7 Спестяване на време

С тази опция може да намалите продължителността на програмата.

- Ако прането Ви е нормално или леко замърсено, може да съкратите програмата за изпиране. Докоснете този бутон **веднъж**, за да намалите продължителността.
- В случай на малко зареждане, натиснете този бутон **два пъти**, за да зададете много бързата програма.

Продължителността на програмата се променя на дисплея.

Когато този бутон е активиран, светлинният индикатор над него светва.

 Тази опция може да се използва, за да намали продължителността на програмата Пара.

6.8 Сушене за определено време

Докоснете този бутон, за да зададете подходящото време за сушене, според вида на тъканта, която трябва да сушите (вижте таблицата "Сушене с определено време"). На дисплея се показва зададената стройност.









При всяко докосване на този бутон стойността на времето за сушене се увеличава с 5 минути.

 Не можете да зададете всички стойности на продължителност за различните тъкани.

6.9 Нива на сушене

Докоснете този бутон, за да зададете едно от 3-те автоматични нива за сушене, предложени от уреда.

На дисплея се включва съответният индикатор за сухост:



-  =  =  **Сухо за гладене:** пране за гладене.
-  =  =  **Сухо за прибиране:** пране за прибиране.
-  =  =  **Допълнително сушене:** прането да бъде напълно изсушено.

 Не можете да зададете автоматично всички нива за всеки тип тъкан.

6.10 Mode

Благодарение на този бутон, даден цикъл може да извърши:

- **Само изпиране** : Индикаторът Пране е включен.









- **Изпиране и сушене**  Индикаторите Пране и Сушене са включени.
- **Само сушене** : Индикаторът Сушене е включен.





6.11 Старт / Пауза

Докоснете бутонът Старт / Пауза, за да стартирате, паузирате уреда или да прекъснете текуща програма.

7. ПРОГРАМИ

7.1 Таблица с програмите









Програма	Описание на програмата
Програми за измиване	
 Памучно пране	Бели и цветни памучни тъкани. Нормално и леко замърсяване.
 Памук Еко	Бели и цветни памучни тъкани. Нормално и леко замърсяване. Енергоспестяваща програма за памук. Тази програма при 60 °C със зареждане от 9 кг е еталонна програма за данните на етикета за енергията в съответствие със стандартите ЕЕС 92/75. Задайте тази програма, за да получите добри резултати от прането и да намалите консумацията на енергия. Времетраенето на програмата за пране е удължено.
 Синтетика	Синтетични и смесени тъкани. Нормално замърсяване.
 Деликатни	Деликатни тъкани като акрил, вискоза и смесени тъкани, изискващи леко изпиране. Нормално замърсяване.
  Вълна/Ръчно пране	Вълна подходяща за пералня, вълна за ръчно пране и други тъкани със символ за грижа «ръчно пране»¹⁾.
 Връхни дрехи	<p> Не използвайте омекотител за тъкани и се уверете, че няма натрупвания от него в отделението за препарат.</p> <p>За изсушаване на външни дрехи, технически, спортни, водоустойчиви и дишащи якета, двуслойни якета със сваляща се подплата или вътрешна изолация.</p> <p> При изпълняване на програма за non-stop изпиране и сушене, фазата на сушене също така действа като функция за възстановяване на водоотблъскващите свойства. Уверете се, че на етикета на дрехата е обозначено, че може да бъде използвана сушилня.</p>

Програма	Описание на програмата
 Противоалергичена	Бели памучни дрехи. Тази програма премахва микроорганизмите, благодарение на фаза на изпиране с температура поддържана над 60°C за няколко минути. Това подпомага премахването на микроби, бактерии, микроорганизми и частици. Допълнителна фаза на изплакване осигурява подходящо премахване на остатъци от препарат и полени/алергени. По този начин прането е по-ефективно.
Програма Wash&Dry (изпиране и сушене)	
NonStop 60min	Цялостна програма, съставена от фаза на измиване и фаза на сушене за малък обем пране от смесени тъкани (памук и синтетика). Също така, на дисплея се появява индикаторът  .
Програма с пара	
 Пара	Програми с пара²⁾ Парата може да се използва за изсушено, изпрано или износено пране. Тези програми могат да намалят гънките и миризмите и да направят прането ви по-меко. Не използвайте никакъв препарат. Ако е необходимо, отстранете петната чрез изпиране или локално третиране на петна. Програмите с пара не изпълняват хигиенизиращ цикъл. Не задавайте програмата с пара с тези видове дрехи: <ul style="list-style-type: none"> • Дрехи, които трябва да се перат на температура по-ниска от 40°C. • Дрехи, които според етикета си не са обозначени като подходящи за барабанно сушене. • Всички дрехи с пластмасови, метални, дървени части или подобни.
Допълнителни програми	
 Плакнене	За изплакване и центрофугиране на прането. Всички тъкани , освен вълнени и много деликатни. Намалете скоростта на центрофугиране според типа пране.

1) По време на този цикъл барабанът се върти бавно, за да осигури внимателно изпиране. Може да изглежда, че барабанът не се върти или не се върти правилно, но това е нормално за тази програма.











2) Ако зададете програма с пара със сухо пране, в края на цикъла прането може да бъде влажно. По-добре е да изложите дрехите на свеж въздух за около 10 минути, за да изсъхнат. Когато програмата приключи, бързо извадете прането от барабана. След цикъл с пара дрехите може да се наложи да бъдат изгладени, но с доста по-малко усилия.

Температура, максимална скорост на центрофугиране и максимално количество пране за програмата

Програма	Температура по подразбиране Температурен диапазон	Максимална скорост на центрофугиране Обхват на скоростта на центрофугата	Максимално количество за за-reждане
Програми за измиване			
 Памучно пране	40 °C 95 °C - Студена вода	1600 об./мин 1600 об./мин - 400 об./мин	9 кг
 Памук Еко	40 °C 60°C - 40 °C	1600 об./мин 1600 об./мин - 400 об./мин	9 кг
 Синтетика	40 °C 60 °C - Студена вода	1200 об./мин 1200 об./мин - 400 об./мин	4 кг
 Деликатни	40 °C 40 °C - Студена вода	1200 об./мин 1200 об./мин - 400 об./мин	4 кг
 Вълна/Ръчно пране	40 °C 40 °C - Студена вода	1200 об./мин 1200 об./мин - 400 об./мин	1.5 кг
 Връхни дрехи	30 °C 40 °C - Студена вода	1200 об./мин 1200 об./мин - 400 об./мин	2 кг
 Противоалергичена	60 °C	1600 об./мин 1600 об./мин - 400 об./мин	9 кг
NonStop 60min	30 °C 40 °C - 30 °C	1200 об./мин 1200 об./мин - 1000 об./мин	1 кг
 Пара			1.5 кг
 Плакнене		1600 об./мин 1600 об./мин - 400 об./мин	9 кг

Съвместимост на опциите на програмата

Програма	Опции									
	Памучно пране	Памук Еко	Синтетика	Деликатни	Вълна/Ръчно пране	Връхни дрехи	Противоалергична	NonStop 60min	Пара	Плакнене
 Центрофуга	■	■	■	■	■	■	■			■
Само източване	■	■	■	■	■	■	■			
Само центрофуга	■	■	■	■	■	■	■			
 Допълнително изплакване	■	■	■	■		■	■			■
 Предпране	■	■	■	■			■			
 Петна ¹⁾	■	■	■	■			■			
 Отложен старт	■	■	■	■	■	■	■	■	■	■
 Спестяване на време ²⁾	■	■	■	■					■	
 Сушене за определено време	■	■	■	■	■	■	■			

Програма	Опции
	 Памучно пране  Памук Еко  Синтетика  Деликатни  Вълна/Ръчно пране  Връхни дрехи  Противоалергична NonStop 60min  Пар  Плакнене
 Нива на сушене	 3)

- 1) Тази опция не е налична при температура, по-ниска от 40 °С.
- 2) Ако нагласите най-краткото времетраене, препоръчваме да намалите количеството на зареждането. Възможно е да заредите напълно уреда, но резултатът от прането може да не е толкова задоволителен.
- 3) Iron Dry (сухо за гладене) не е на разположение с тази програма.

7.2 Woolmark Apparel Care - Син



- Прането на вълнени тъкани с тази машина е одобрено от компанията Woolmark за пране на вълнени дрехи, обозначени с "ръчно пране", при условие, че продуктите се



перат съобразно с инструкциите на етикета на дрехата и тези, предоставени от производителя на тази перална машина. M1230

- Цикълът за сушене на вълна на тази машина е тестван и одобрен от компанията Woolmark. Този цикъл е подходящ за сушене на вълнени дрехи, които са с етикет "ръчно пране", при условие, че дрехите се изпират в цикъл за ръчно пране, одобрен от Woolmark, и се сушат според инструкциите, препоръчани от производителя. M1224

В ОК, Ирландия, Хонг Конг и Индия символът Woolmark е сертификационна марка.

7.3 Автоматично сушене

Ниво на изсушаване	Тип тъкан	Зареждане
 Напълно сухо За хавлиени тъкани	Памук и лен (хавлии, хавлиени кърпи и др.)	до 6 кг

Ниво на изсушаване	Тип тъкан	Зареждане
 — = ≡ Сухо за прибиране ¹⁾ За пране, което е ще бъде опак. и съхран.	Памук и лен (хавлии, хавлиени кърпи и др.)	до 6 кг
	Синтетични и смесени тъкани (пуловери, блузи, бельо, покривки)	до 4 кг
	Деликатни материи (акрил, вискоза и деликатни смесени тъкани)	до 2 кг
	Вълнени дрехи (вълнени пуловери)	до 1 кг
	Дрехи за спорт на открито (Облекла за дейности на открито, технически тъкани, спортни тъкани, водоустойчиви и дишащи якета, спортни якета)	до 2 кг
 — = ≡ Сухо за гладене Подходяща за дрехи за гладене	Памук и лен (чаршафи, покривки за маса, ризи и др.)	до 6 кг



¹⁾ Указания за лаб. тест Изпълнението на теста е в съответствие с EN 50229 и трябва да се осъществи с ПЪРВО зареждане на дрехите за сушене според обозначения максимум за сушене (състав на прането според EN 61121) чрез задаване на програма за памук еко АВТОМАТИЧНО СУШЕНЕ ЗА ПРИБИРАНЕ. ВТОРОТО зареждане за сушене с останалото пране трябва да се тества чрез задаване на програмата за памук еко АВТОМАТИЧНО СУШЕНЕ ЗА ПРИБИРАНЕ.

7.4 Сушене за определено време

Ниво на изсушаване	Тип тъкан	Количество пране (кг)	Скорост на центрофугиране (об./мин)	Примерно времетраене (мин)
Напълно сухо За хавлиени тъкани	Памук и лен (хавлии, хавлиени кърпи и др.)	6	1600	245 - 265
		4	1600	165 - 185
		2	1600	125 - 135

Ниво на изсушаване	Тип тъкан	Количество пране (кг)	Скорост на центрофугиране (об./мин)	Примерно времетраене (мин)
Сухо за прибиране За пране, което е ще бъде опак и съхран.	Памук и лен (хавлии, хавлиени кърпи и др.)	6	1600	235 - 255
		4	1600	155 - 175
		2	1600	115 - 125
	Синтетични и смесени тъкани (пуловери, блузи, бельо, покривки)	4	1200	135 - 145
		1	1200	40 - 50
	Деликатни (акрил, вискоза и деликатни смесени тъкани)	2	1200	150
	Вълна (вълнени пуловери)	1	1200	110 - 130
Дрехи за спорт на открито (Облекла за дейности на открито, технически тъкани, спортни тъкани, водоустойчиви и дишащи якета, спортни якета)	2	1200	160	
Сухо за гладене Подходяща за дрехи за гладене	Памук и лен (чаршафи, покривки за маса, ризи и др.)	6	1600	170 - 190
		4	1600	105 - 125
		2	1600	75 - 85

8. ПРЕДИ ПЪРВОНАЧАЛНА УПОТРЕБА

1. Уверете се, че всички транзитни болтове са премахнати от уреда.
 2. Уверете се, че електричеството е достъпно и кранът на водата е отворен.
 3. Налейте 2 литра вода в отделението за препарат, отбелязано с .
 4. Налейте малко количество препарат в оделението, отбелязано с .
 5. Задайте и стартирайте програма за памук при най-високата температура без пране в барабана.
- Това премахва всички възможни замърсявания от барабана и ваната.

9. НАСТРОЙКИ

9.1 ЗАЩИТА ЗА ДЕЦА

С тази опция може да попречите на децата да си играят с командното табло.

- За да **активирате/деактивирате** тази опция, докоснете   и бутоните  едновременно, докато индикатора  **се включи/изключи** на дисплея.



Може да активирате тази опция:

- След като докоснете бутона Старт / Пауза: всички бутони и програмният бутон се деактивират (освен бутон Вкл./Изкл.).
- Преди да докоснете бутона Старт / Пауза: уредът не може да стартира. Уреда запазва избраните опции, след като го изключите.

9.2 Звукови сигнали

Този уред е предоставен с различни звукови сигнали, които се вкл. когато:

- Активирате уреда (специален кратък звук).
- Деактивирате уреда (специален кратък звук).
- Докосвате бутоните (кликване).
- Направите грешен избор (3 кратки звука).
- Програмата е завършена (последователност от звуци за около 2 минути).
- Уреда има повреда (последователност от кратки звуци за около 5 минути).









За да **деактивирате/активирате** звуковите сигнали, когато програмата е завършена, докоснете  и бутоните   заедно за около 6 секунди.

- Ако деактивирате звуковите сигнали, те ще продължат да работят, ако има неизправност в уреда.

9.3 Постоянно допълнително изплакване



С тази опция можете постоянно да имате едно или две допълнителни изплаквания, когато зададете нова програма.

- Едновременно натиснете бутона  и бутона  еднократно, за да добавите едно допълнително изплакване. На дисплея се появява .
- Едновременно натиснете бутона  и бутона  двукратно, за да добавите две допълнителни изплаквания. На дисплея се появява .
- Едновременно натиснете бутона  и бутона  трикратно, за да премахнете допълнителните изплаквания. Дисплеят показва само .

10. ВСЕКИДНЕВНА УПОТРЕБА – САМО ПРАНЕ



ВНИМАНИЕ!
Вж. глава "Безопасност".

10.1 Включване на уреда

1. Включете щепсела в контакта на захранващата мрежа.
2. Отворете крана за вода.
3. Натиснете бутон Вкл./Изкл. за няколко секунди, за да включите

уред. Индикаторът на бутона Старт / Пауза започва да премигва.

Програматорът е автоматично зададен на програма за Памук и само индикатора Пране светва над бутона Mode.

Дисплеят показва максималното зареждане, температурата,

максималната скорост на центрофугиране, индикаторите на фазите на програмата и продължителността на цикъла.

10.2 Зареждане на прането

1. Отворете вратичката на уреда.
 2. Изтръскайте дрехите преди да ги сложите в уреда.
 3. Поставете прането в барабана, дреха по дреха.
- Не поставяйте твърде много пране в барабана.
4. Затворете вратичката добре.

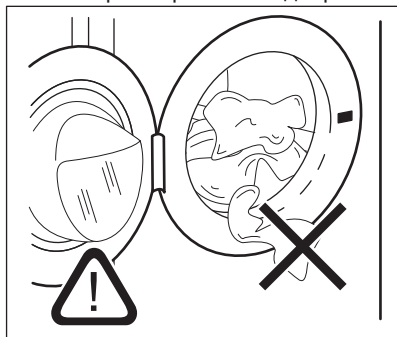

ПРЕДУПРЕЖДЕНИЕ!

Уверете се, че няма останало пране между уплътнението и вратата. Съществува риск от изтичане на вода или повреждане на прането.

10.3 Слагане на препарат и добавки

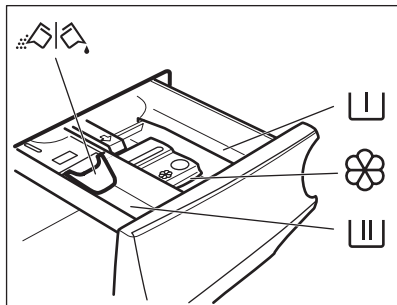

Отделение за препарат за предпране, програма за накисване или за премахване на петна.



Отделение за фаза на пране.



Отделение за течни добавки (омекотител на тъкани, препарат за колосване).

MAX

Максимално ниво за количество течни добавки.



Преградка за прах или течен перилен препарат.



Винаги следвайте инструкциите, които ще намерите по опаковките на почистващите препарати, но препоръчваме да не надвишавате максимално посоченото ниво (**MAX**). Това количество ще гарантира най-добри резултати при изпиране.



След цикъл на пране, ако е необходимо премахнете всякакви останки от препарат от отделението за такъв.

10.4 Проверете позицията на преградата

1. Дръпнете доколкото е възможно навън чекмеджето за дозиране на препарати.
2. Натиснете лостчето надолу, за да извадите дозатора.

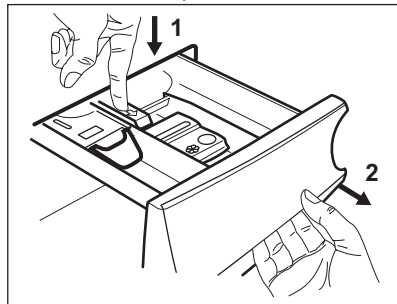

3. За да използвате прах за пране, обърнете преградата нагоре.

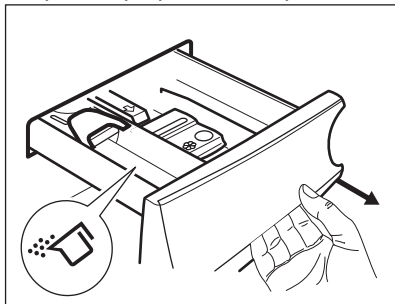

4. За да използвате течен препарат, обърнете преградата надолу.

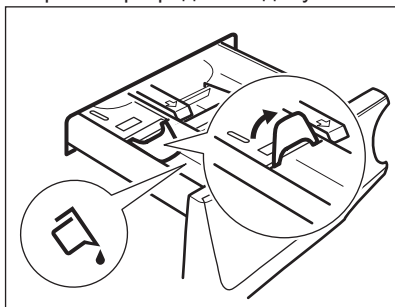

Когато преградата е в позиция НАДОЛУ:

- Не използвайте гелообразни или гъсти перилни препарати.
 - Не поставяйте повече течен препарат от ограничението, показано на преградата.
 - Не задавайте фаза на предпране.
 - Не задавайте функцията за отложен старт.
5. Измерване на перилния препарат и омекотителя за тъкани.

6. Внимателно затворете дозатора.

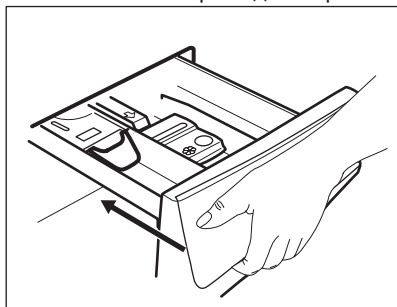

Уверете се, че преградата не предизвиква блокиране, когато затворите чекмеджето.

10.5 Задаване на програма

1. Завъртете програматора, за да изберете желаната програма за пране. Индикаторът на съответната програма светва.

Индикаторът на бутона Старт / Пауза примигва.

Дисплеят показва зададеното максимално зареждане за програмата, температурата, максималната скорост на центрофугиране, индикаторите на фазата за пране (когато са налични) и продължителността на програмата.

2. За да промените температурата и/или скоростта на центрофугиране, докоснете съответните бутони.
3. По желание задайте една или повече опции чрез натискане на съответните бутони. Съответните индикатори се включват на дисплея и проказаната информация съответно се променя.



За да бъде извършено само изпиране, уверете се, че само индикатора Пране свети над бутона Mode .



В случай че избора **не е възможен**, не се появява индикатор и прозвучава звуков сигнал.

10.6 Стартиране на програма

Натиснете бутона Старт / Пауза, за да стартирате програмата.

Съответният индикатор спира да мига и остава включен.

На дисплея, индикатора на работещата фаза започва да премигва и индикатора за максимален товар се изкл.

Програмата стартира, вратата е заключена. Дисплеят показва

индикатора .

 Източващата помпа може да работи за кратко, преди уреда да се пълни с вода.

10.7 Стартиране на програма с отложен старт

1. Докоснете бутона Отложен старт неколкократно, докато дисплеят покаже желаното време на отлагане. Индикаторът Отложен старт се включва.

2. Докоснете бутона Старт / Пауза. Уредът започва отброяването на отложения старт. Когато отброяването завърши, програмата стартира автоматично.

 PROSENSE измерването започва в края на отброяването.

Отмяна на отложения старт след като отброяването е започнало

За да отмените отложения старт:

1. Докоснете бутонът Старт / Пауза, за да поставите уреда в режим пауза. Съответният индикатор мига.
2. Докоснете бутона Отложен старт неколкократно, докато дисплея покаже .
3. Натиснете бутонът Старт / Пауза отново, за да стартирате програмата веднага.

Промяна в отложения старт след като отброяването е започнало



За да промените отложения старт:

1. Докоснете бутонът Старт / Пауза, за да поставите уреда в режим пауза. Съответният индикатор мига.
2. Докоснете бутона Отложен старт неколкократно, докато дисплеят покаже желаното време на отлагане.
3. Натиснете бутонът Старт / Пауза отново, за да стартирате новото отброяване.

10.8 Засичане на пране ProSense

 Времетраенето на програмата на дисплея се отнася за **средно/голямо зареждане**.

След като докоснете бутона Старт / Пауза индикатора за максимално обявеното зареждане се изкл., индикатора  премигва, и ProSense започва засичането на количеството пране:

1. Уредът засича количеството през първите 30 секунди: индикатора **kg** и времевите точки  мигат, барабана се върти за кратко.
2. В края на засичането на прането, индикатора **kg** се изкл. и времевите точки  спират да мигат. Времетраенето на програмата ще бъде съответно коригирано и може да се увеличи или намали. След още 30 секунди, пълненето с вода стартира.

В края на засичането на пране, в **случай на претоварване на барабана**, индикатора **MAX** мига на дисплея:

В този случай за 30 секунди е възможно да паузирате уреда и да премахнете допълнителните дрехи.

След като премахнете допълнителните дрехи, докоснете бутона Старт / Пауза, за да стартирате програмата отново. Фазата ProSense може да се повтори до 3 пъти (вижте точка 1).

Важно! Ако няма да се намали количеството пране, програмата започва въпреки претоварването. В този случай няма да е възможно да се гарантират най-добрите резултати на изпиране.



След около 20 минути от старта на програмата, времетраенето може да се регулира отново според капацитета на попиване на вода от тъканите.



Засичането ProSense се извършва само с пълни програми за изпиране (без прескачане на фаза).

10.9 Индикатори за фази на програмата

Когато програмата стартира, индикатора на работещата фаза премигва и другите светят постоянно.

Напр. фазата за пране или предпране



Когато фазата приключи, съответният индикатор спира да мига и светва постоянно. Индикаторът на следващата фаза започва да премигва.

Напр. фазата на изплакване работи:



Ако изберете програмата Пара, индикаторът за фаза с пара се включва.

10.10 Прекъсване на програмата и промяна на опциите

Когато програмата работи, може да промените само някои опции:

1. Докоснете бутонът Старт / Пауза . Съответният индикатор мига.
2. Промяна на опциите. Предоставената информация на дисплея съответно се променя.
3. Докоснете бутонът Старт / Пауза отново.

Програмата за измиване продължава.

10.11 Отмяна на работеща програма

1. Натиснете бутон Вкл./Изкл., за да отмените програмата и да деактивирате уреда.
2. Натиснете бутона Вкл./Изкл. отново, за да активирате отново. Сега можете да зададете нова програма за пране.



Ако фаза ProSense е вече извършена и пълненето на вода е започнало, новата програма започва **без да повтаря фаза ProSense**. Водата и препаратите не се източват, за да няма отпадъци. Дисплея показва максималното времетраене на програмата, актуализирана до 20 минути след началото на новата програма.

10.12 Отваряне на люка



Ако температурата и нивото на водата в барабана са прекалено високи и/или барабанът все още се върти, не можете да отворите вратата.

Докато програмата или отложения старт работят, вратичката на уреда е блокирана.

1. Докоснете бутонът Старт / Пауза . Съответният индикатор на дисплея за блокировка на вратата се изключва.
2. Отворете вратичката на уреда. Ако е необходимо, добавете или извадете част от прането.
3. Затворете вратичката и докоснете бутона Старт / Пауза.

Програмата или отложеният старт продължават.

10.13 Край на програмата

Когато програмата завърши, уредът спира автоматично. Прозвучават звукови сигнали (ако са активирани).

На дисплея всички индикатори на фази за пране остават статични и зоната за време показва .

Индикаторът на бутонът Старт / Пауза изгасва.

Вратичката се отключва и индикаторът  изгасва.

MAX премигва в края на програмата в случай на претоварен барабан.

1. Натиснете бутона Вкл./Изкл., за да деактивирате уреда.

Пет минути след края на програмата, функцията за пестене на енергия автоматично деактивира уреда.



Когато отново активирате уреда, дисплеят показва края на последната зададена програма. Завъртете копчето за програми, за да зададете нов цикъл.

2. Отстранете прането от уреда.
3. Уверете се, че барабанът е празен.
4. Дръжте вратата и отделението на препарата открити, за да предотвратите плесен и миризми.
5. Затворете крана за водата.

10.14 Източване на вода след край на цикъл

Ако сте избрали програма или опция, която не източва водата при последната центрофуга, програмата е завършена, но:

- Дисплеят показва индикатор на заключен люк 
- Барабанът се върти на равни интервали, за да предотврати намачкване на прането.

- Вратата остава блокирана.
- Трябва да източите водата, за да отворите вратата:

1. Ако е необходимо, докоснете бутона Центрофуга, за да намалите скоростта на центрофугиране предложена от уреда.
2. Натиснете Старт / Пауза, за да продължите цикъла
3. Когато програмата приключи и индикаторът за блокирана вратичка  изгасва, може да отворите вратичката.
4. Натиснете бутона Вкл./Изкл. за няколко секунди, за да деактивирате уреда.



За всеки случай, уредът източва водата автоматично след около 18 часа.

10.15 Опция "В готовност"

Функцията "В готовност" автоматично деактивира уреда, за да намали консумацията на енергия когато:

- Не използвате уреда в продължение на 5 минути преди да натиснете бутон Старт / Пауза. Натиснете бутона Вкл./Изкл., за да активирате отново уреда.
- 5 минути след края на програмата за пране. Натиснете бутона Вкл./Изкл., за да активирате отново уреда. Екранът показва края на последната зададена програма. Завъртете копчето за програми, за да зададете нов цикъл.



Ако нагласите програма или опция, която приключва с вливане на вода в барабана, функцията "В готовност" **не деактивира** уреда, за да Ви напомни да източите водата.

11. ВСЕКИДНЕВНА УПОТРЕБА - ПРАНЕ & СУШЕНЕ



ВНИМАНИЕ!
Вж. глава "Безопасност".



11.1 НОН-СТОП програма – Прање и сушене











Не всички програми са съвместими с функцията за сушене. Програмата NonStop 60min сама по себе си е пълна програма за изпиране и сушене.

Можете да перете и сушите своето прање, като зададете "програма нон-стоп". Следвайте следните стъпки:

1. Натиснете бутона Вкл./Изкл. за няколко секунди, за да активирате уреда.
2. Заредете прањето дреха по дреха.
3. Сложете перилен препарат и омекотител в съответните отделения.
4. Изберете с програматора, програмата за прање. Дисплеят показва температурата и скоростта на центрофугиране по подразбиране. Ако е необходимо, ги променете съгласно прањето Ви. Дисплеят също показва максималното препоръчително натоварване за фазата на изпиране.
5. Задайте желаните опции, ако са налични.
6. Докоснете еднократно бутона Mode, за да активирате и функцията за сушене. Индикаторите Прање и Сушене се включват. Индикаторите  и

 и  се появяват на дисплея. Дисплеят също показва максималното препоръчително зареждане за програма изпиране и сушене (напр. 6 кг за памучни тъкани).

11.2 Прање и сушене – автоматични нива

1. Натиснете бутона Нива на сушене неколkokратно, докато на дисплея се покаже необходимото ниво на сушене. Индикаторите на дисплея светват съответно:
 - a.  =  =  **Сухо за гладене:** за памучни дрехи;
 - b.  =  =  **Сухо за прибиране:** за памучни и синтетични дрехи;
 - c.  =  =  **Допълнително сушене:** за памучни дрехи.

Времето на дисплея показва продължителността на цикъла прање и сушене, изчислено при стандартно зареждане.



За добро изсушаване, с по-ниска консумация на енергия и за по-кратко време, уредът не позволява да зададете прекалено ниска скорост на центрофугиране на дрехи, които ще се перат и сушат.

2. Докоснете бутон Старт / Пауза, за да стартирате програмата. PROSENSE измерването стартира.

Индикаторът за заключен люк  светва на дисплея; индикаторът на работещата фаза започва да премигва.

Дисплеят също показва и оставащото време на програмата.

11.3 Прање и Сушене със зададено времетраене

1. Натиснете неколkokратно бутона Сушене за определено време, за да зададете желаната стойност на продължителност (вижте таблицата "Сушене за определено време", глава "Програми"). Индикаторът за ниво на сушене се изключва, а индикаторът  светва.

При всяко докосване на този бутон стойността на времето за сушене се увеличава с 5 минути. На дисплея се показва зададената нова стойност на продължителност.

2. Докоснете Старт / Пауза, за да стартирате програмата. PROSENSE измерването стартира.

Индикаторът за заключен люк  светва на дисплея, а индикаторът на работещата фаза започва да премигва.

Дисплеят също показва и оставащото време на програмата.

11.4 След завършване на програмата за сушене

- Уредът спира автоматично.
- Прозвучават звукови сигнали (ако са активирани).
- Появява се  на дисплея.

- Индикаторът на бутона Старт / Пауза изгасва. Индикаторът за заключен люк  изгасва.
- Натиснете бутона Вкл./Изкл. за няколко секунди, за да изключите уреда.



Няколко минути след края на програмата енергоспестяващата функция автоматично изключва уреда.

1. Извадете прането от уреда.
2. Уверете се, че барабанът е празен.



След фазата на сушене почистете барабана, уплътнението и вътрешността на люка с влажна кърпа.

12. ВСЕКИДНЕВНА УПОТРЕБА – САМО СУШЕНЕ



ВНИМАНИЕ!
Вж. глава "Безопасност".



12.1 Подготовка за сушене

1. Натиснете бутона Вкл./Изкл. за няколко секунди, за да активирате уреда.



При избор на програма само за сушене, дисплеят не показва максималното зареждане и PROSENSE измерването е деактивирано.









2. Заредете прането дреха по дреха.
3. Завъртете програматора до програма, подходяща за тъканите, които трябва да изсушите.
4. Докоснете бутона Mode двукратно, за да изключите изпирането и да извършите само сушене. Индикаторът Сушене е включен.

Индикаторите  и  се появяват на дисплея.



При сушене на голямо количество пране, с цел получаване на добри резултати, се уверете, че самото пране не се е оплело и е равномерно разпределено в барабана.

12.2 Сушене – автоматични нива

1. Натиснете бутона Нива на сушене неколкратно, докато на дисплея се покаже необходимото ниво на сушене. Индикаторите на дисплея светват съответно:
 - a.  =  =  **Сухо за гладене:** за памучни дрехи;
 - b.  =  =  **Сухо за прибиране:** за памучни и синтетични дрехи;
 - c.  =  =  **Допълнително сушене:** за памучни дрехи.

Дисплеят показва времетраенето на програмата за сушене.



За добро изсушаване, с по-ниска консумация на енергия и за по-кратко време, уредът не позволява да зададете прекалено ниска скорост на центрофугиране на дрехи, които ще се перат и сушат.

2. Докоснете бутон Старт / Пауза, за да стартирате програмата.

Индикаторът за заключен люк  светва на дисплея; индикаторът на работещата фаза започва да премигва.

Дисплеят също показва и оставащото време на програмата.

12.3 Сушене за определено време

1. Натиснете неколkokратно бутона Сушене за определено време, за да зададете желаната стойност на продължителност (вижте таблицата "Сушене за определено време", глава "Програми").
Индикаторът за ниво на сушене се изключва, а индикаторът  светва.



При всяко докосване на този бутон стойността на времето за сушене се увеличава с 5 минути. На дисплея се показва зададената нова стойност на продължителност.

2. Докоснете Старт / Пауза, за да стартирате програмата.

Индикаторът за заключена люк  светва на дисплея, а индикаторът на работещата фаза започва да премигва.

Дисплеят също показва и оставащото време на програмата.

12.4 След завършване на програмата за сушене

- Уредът спира автоматично.
- Прозвучават звукови сигнали (ако са активирани).
- Появява се  на дисплея.
- Индикаторът на бутона Старт / Пауза изгасва. Индикаторът за заключен люк  изгасва.
- Натиснете бутона Вкл./Изкл. за няколко секунди, за да изключите уреда.



Няколко минути след края на програмата енергоспестяващата функция автоматично изключва уреда.

1. Извадете прането от уреда.
2. Уверете се, че барабанът е празен.



След фазата на сушене почистете барабана, уплътнението и вътрешността на люка с влажна кърпа.

13. МЪХ ОТ ДРЕХИТЕ

По време на ФАЗА ПРАНЕ ИЛИИ СУШЕНЕ, някои видове тъкани (полар, вълна, суичъри) могат да отделят мъх.

Така отделеният мъх може да полепне по тъканите през следващия цикъл.

Този недостатък се увеличава при техническите тъкани.

За да предотвратите отделянето на мъх от прането, ние Ви препоръчваме да:



- Не перете тъмни материали след изпиране и изсушаване на светли,

цветни тъкани (нов полар, кърпа за ръце, вълна, суичъри) и обратно.

- Сушете тези тъкани на простор след първото им изпиране.
- Почистете филтъра за източване.
- След фазата на сушене почистете въздушните филтри, празният барабан, уплътнението и люката с влажна кърпа.

За да премахнете мъха от барабана, задайте специална програма:

- Изпразнете барабана.
- Почистете барабана, уплътнението и люка с влажна кърпа.

- Задайте програмата за изплакване.
- Едновременно натиснете бутоните  и , докато дисплеят покаже **CLE** за активиране на функцията за почистване.
- Натиснете бутона Старт / Пауза, за да стартирате програмата.



Ако уреда се използва редовно, извършвайте програмата **CLE** редовно.

14. ПРЕПОРЪКИ И СЪВЕТИ



ВНИМАНИЕ!

Вж. глава "Безопасност".

14.1 Зареждане на прането

- Разделете прането на: бяло пране, цветно пране, изкуствени тъкани, фини тъкани и вълна.
- Спазвайте инструкциите за пране, обозначени на етикетите.
- Не поставяйте заедно бяло и цветно пране.
- Някои цветни дрехи може да се обезцветят при първото пране. Препоръчваме ви в началото да ги изпирате отделно.
- Закопчайте калъфките за възглавници, затворете циповете, куките на копчетата и копчетата с клипс. Закопчайте колани.
- Изпразнете джобовете и разгънете.
- Обърнете наопаки многослойни тъкани, вълна и дрехи с шампи.
- Предварително третирайте упорити петна.
- Измийте със специален препарат за упорити петна.
- Внимавайте с пердетата. Отстранете куките и поставете пердетата в торба за пране или калъфка за възглавница.
- Не перете пране без подгъви или със закъсано. Използвайте торбичка за пране, за да перете малки и/или деликатни елементи (например сутиени без банел, колани, чорапогащи и др.).
- Много малко заредено пране може да причини проблеми с баланса на центрофугирането, което води до силни вибрации. Ако това се случи:

- прекъснете програмата и отворете вратичката (вижте "Отваряне на вратичката, когато работи програма или отложен старт");
- ръчно препоредете прането, така че да е равномерно разпределено в барабана;
- натиснете бутона Старт / Пауза. Фазата на центрофугиране продължава.

14.2 Упорити петна

За някои петна водата и препаратът не са достатъчни.

Препоръчваме предварително да обработите тези петна, преди да поставите дрехите в уреда.

Има специални препарати за отстраняване на петна. Използвайте специалния препарат за отстраняване на петна, който е приложен за вида петно и тъкан.

14.3 Препарати и други третирания

- Използвайте само перилни препарати и други третирания, предназначени за употреба в перална машина:
 - прах за пране при всички видове тъкани,
 - прах за пране за фини тъкани (40 °C макс.) и вълнени тъкани,
 - течни перилни препарати, за предпочитане при програми за пране с ниска температура (60 °C макс.) при всички видове тъкани или по специално за вълнените тъкани.
- Не смесвайте различни видове перилни препарати.

- За да щадите околната среда, не използвайте по-голямо количество миещ препарат, отколкото е необходимо.
- Следвайте инструкциите, които ще откриете на опаковките на препаратите или другите продукти, без да надвишавате посоченото максимално ниво (**MAX**).
- Използвайте препоръчаните препарати за вида и цвета на тъканта, температурата на програмата и нивото на замърсяване.

14.4 Екологични съвети

- Задайте програма без предпране за пране на дрехи с нормално замърсяване.
- Винаги стартирайте програма за измиване с максимално допустимия обем пране.
- Ако предварително третирате петната може да използвате препарат за премахване на петна, когато нагласите програма с ниска температура.
- За да използвате правилното количество препарат, проверете твърдостта на водата в домашната ви система. Вижте "Твърдост на водата".

14.5 Твърдост на водата

Ако твърдостта на водата в района ви е висока или умерена, препоръчваме да използвате омекотител за вода за перални машини. В райони, където твърдостта на водата е мека, не е необходимо да използвате омекотител за вода.

За да разберете твърдостта на водата във вашия район се свържете с местната водоснабдителна компания.

Използвайте правилното количество омекотител за вода. Спазвайте инструкциите, които ще откриете на опаковката на продукта.

14.6 Съвети за сушене

Подготовка на цикъла на сушене

- Отворете крана за вода.

- Проверете дали маркуча за канала е свързан правилно. За повече информация вижте глава "Инсталиране".
- За максималните количества пране при сушене вижте таблиците за сушилните програми.





14.7 Елементи, неподходящи за сушене

Не задавайте сушилна програма за следните видове пране:

- Много деликатни изделия.
- Синтетични пердета.
- Облекла с метални елементи.
- Найлонови чорапи.
- Юргани.
- Кувертюри за легло.
- Завивки.
- Анораци.
- Спални чували.
- Тъкани с останали по тях спрейове за коса, разтворители за лак и подобни материали.
- Облекла с пенокаучук или материали подобни на пенокаучук.

14.8 Етикети на дрехите

При сушене на прането спазвайте инструкциите на производителя, показани на етикетите:

-  = изделието е годно за барабанно сушене
-  = сушене при висока температура
-  = сушене при понижена температура
-  = изделието не е годно за барабанно сушене.

14.9 Времетраене на цикъла на сушене

Времето на сушене е различно в зависимост от:

- скоростта на последното центрофугиране
- остатъчната влажност
- типа пране
- теглото на зареденото пране

14.10 Допълнително сушене

Ако прането е още влажно след приключване на програмата за сушене, изберете отново кратък цикъл на сушене.



ВНИМАНИЕ!

За да предотвратите намачкване и свиване, не сушете прането прекалено дълго.

14.11 Основни препоръки

В таблицата «Програми за сушене» ще намерите **средните** времена на сушене.

Опитът ще ви помогне по-добре да сушите прането. Отбелязвайте си времетраенето на циклите, които вече сте изпълнили.

За да избегнете натрупването на статично електричество в края на сушилният цикъл:

1. През перилната фаза използвайте препарат за кондициониране на тъкани.
2. Използвайте кондициониращ препарат, който е специално предназначен за барабани сушилни.

Когато програмата за сушене приключи, извадете бързо прането.

15. ГРИЖИ И ПОЧИСТВАНЕ



ВНИМАНИЕ!

Вж. глава "Безопасност".

15.1 Външно почистване

Почиствайте уреда само с мек сапун и топла вода. Подсушете напълно всички повърхности.



ПРЕДУПРЕЖДЕНИЕ!

Не използвайте алкохол, разтворители или химически продукти.



ПРЕДУПРЕЖДЕНИЕ!

Не почиствайте металните повърхности с препарати на хлорна основа.

15.2 Отстр. на котл. кам.



Ако твърдостта на водата в района ви е висока или умерена, препоръчваме да използвате препарат за премахване на котлен камък от водата за перални машини.

Редовно проверявайте барабана, за да проверявате за котлен камък.

Обикновените препарати съдържат омекотител, но препоръчваме от време на време да пускате цикъл с

празен барабан и препарат за премахване на котлен камък.



Винаги спазвайте инструкциите, които ще откриете на опаковката на продукта.

15.3 Профилактично пускане на програма за пране

Дългата и прекомерна употреба на програми с ниска температура може да причини натрупвания на препарат, мъхчета, да развие бактерии в барабана и ваничката. Това може да отделя лоши миризми и плесен.

За да елиминирате тези натрупвания и хигиенизирате вътрешната част на уреда, редовно пускате поддържащо пране (поне веднъж месечно):

1. Извадете всичкото пране от барабана.
2. Пуснете програмата за памук с най-високата температура и с малко количество прах за пране.

15.4 Уплътнение на вратичката

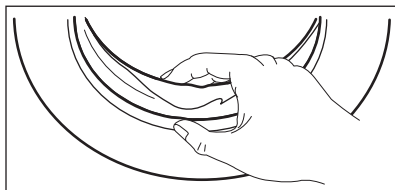

Редовно оглеждайте уплътнението и премахвайте всякакви предмети от вътрешната му част.

15.5 Почистване на барабана

Редовно проверявайте барабана, за да предотвратите образуването на ръжда.

За пълно почистване:

1. Почиствайте барабана със специални продукти за неръждаема стомана.
 -  Винаги спазвайте инструкциите, които ще откриете на опаковката на продукта.
2. Пуснете кратка програма за пране на висока температура с празен барабан и малко количество прах за пране, за да изплакнете остатъците.

15.6 Почистване на дозатора за миялен препарат

За да предотвратите възможни натрупвания от засъхнали препарати или сплъстен омекотител и/или мухъл в отделението на препарата, от време на време извършвайте следната почистваща процедура:

1. Отворете чекмеджето. Натиснете надолу клапана, както е показано на картинката и го издърпайте.

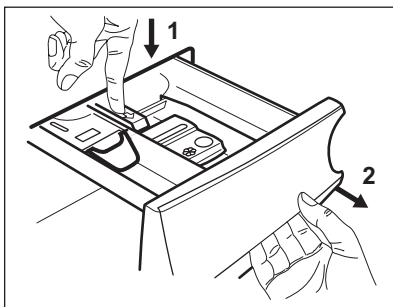

2. Премахнете горната част от отделението на препарата, за да подпомогнете почистването и го измийте на течаща топла вода, за да премахнете всякакви следи от натрупан препарат. След почистване, подменете горната част в позицията и.

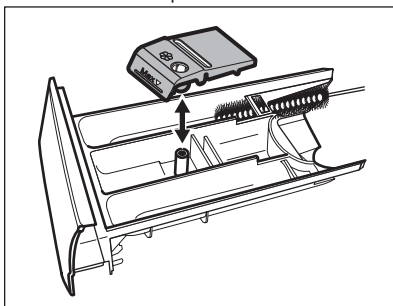

3. Уверете се, че всички остатъци от препарат са премахнати от горната и долната част на прореза. Използвайте малка четка, за да почистете прореза.

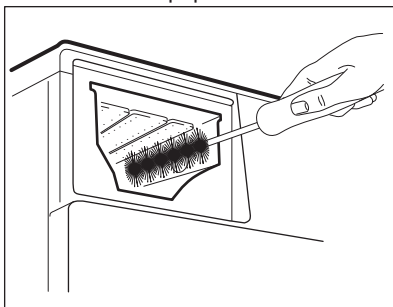

4. Вкарайте отделението за препарат във водещите релси и го затворете. Пуснете програма за изплакване без никакви дрехи в барабана.

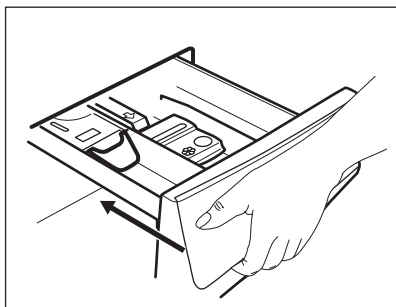

15.7 Почистване на помпата за източване



ВНИМАНИЕ!

Изключете щепсела от контакта.



Редовно преглеждайте филтъра на помпата за източване и се уверете, че е чист.

Почиствайте помпата за източване, ако:

- Уредът не източва водата.
- Барабана не се върти.
- Уредът издава необичайни шумове поради блокирала помпа за източване.
- На дисплея се показва код на аларма **E20**.



ВНИМАНИЕ!

- Не отстранявайте филтъра, докато уредът работи.
- Не почиствайте помпата, ако водата в уреда е гореща. Изчакайте докато водата изстине

Продължете както следва, за да почиствате помпата:

1. Отворете капака на помпата.

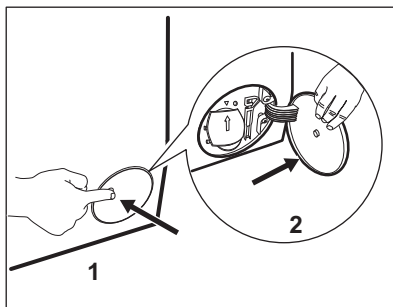

2. Поставете подходяща купа под входа на помпата за източване, за да събере водата, която ще изтече.
3. Отворете канала надолу. При отстраняване на филтъра винаги трябва да имате кърпа подръка за подсушаване на изтеклата вода.

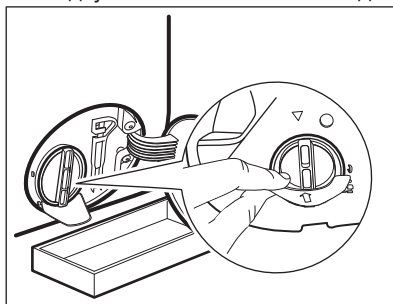

4. Завъртете филтъра на 180 градуса обратно на часовниковата стрелка, за да го отворите, без да го изваждате. Оставете водата да се изтече.

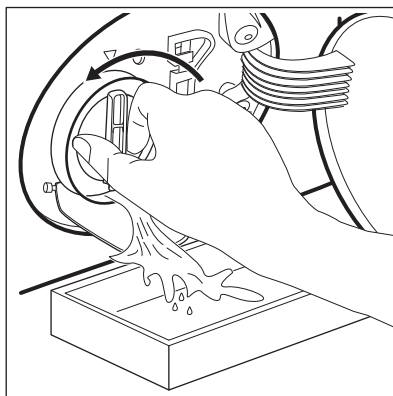

5. Когато купата се напълни с вода, отново завийте филтъра и изпразнете контейнера.
6. Повторете стъпки 4 и 5, докато водата спред да се изтича.
7. Завъртете филтъра обратно на часовниковата стрелка, за да го извадите.

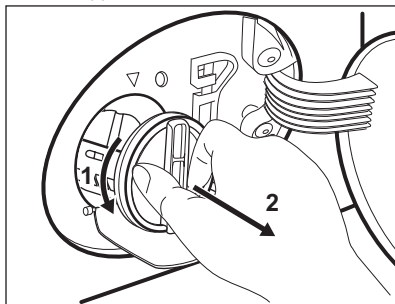

8. Ако е необходимо, премахнете мъх и предмети от прореза на филтъра.
9. Уверете се, че роторът на помпата се обръща. В противен случай се свържете с оторизирания сервизен център.

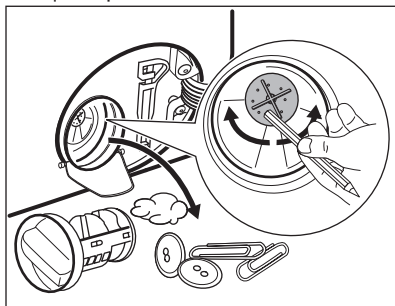

10. Почистете филтъра под кранчето за вода.

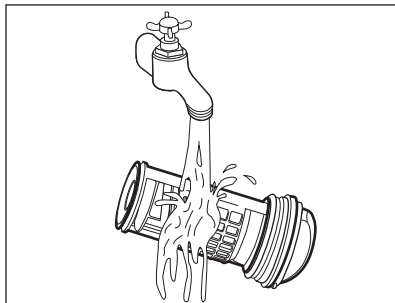

11. Сложете го обратно в специалния водач, като завъртите по

часовниковата стрелка. Уверете се, че сте затегнали филтъра, за да предотвратите течове.

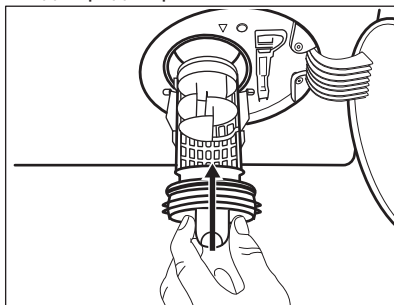

12. Затворете капака на помпата.

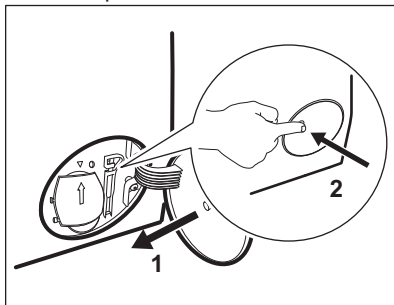

Когато източите водата чрез процедурата за аварийно източване, трябва пак да активирате системата за източване:

- a. Поставете 2 литра вода в отделението за пране на дозатора за миялен препарат.
- b. Стартирайте програмата, за да източите водата.

15.8 Почистване на маркуча за подаване на вода и филтъра на вентила

Препоръчва се да се чистят от време на време и филтрите на маркуча за водоснабдяване и клапана, за да премахнете остатъци събрани с времето:

1. Премахнете маркуча за водоснабдяване от кранчето и почистете филтъра.

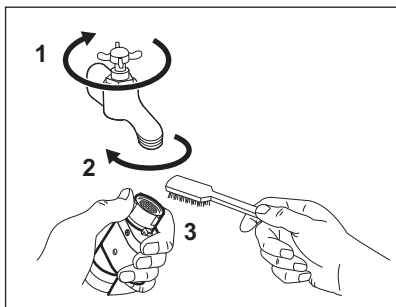

2. Премахнете маркуча за водоснабдяване от уреда, като отпуснете гайката.

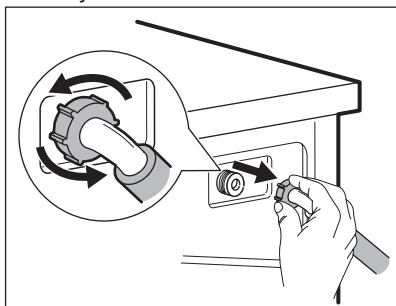

3. Почистете филтъра на клапана от задната страна на уреда с четка.

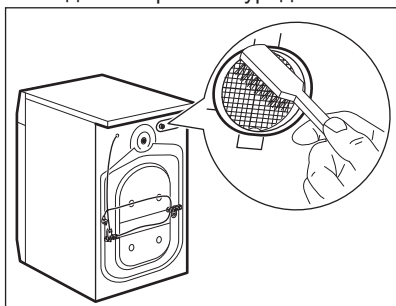

4. Когато свържете отново маркуча към гърба на уреда, завъртете го наляво или надясно (не вертикално) в зависимост от позицията на кранчето за вода.

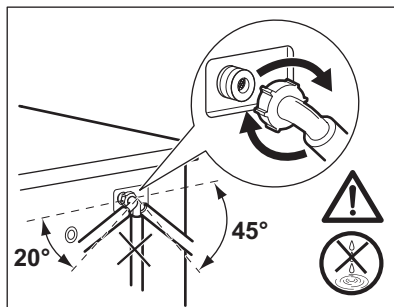

15.9 Аварийно източване

Ако уреда не може да източи водата, извършете същата процедура, описана в параграф 'Почистете филтъра за източване'. При необходимост почистете помпата.

Когато източите водата чрез процедурата за аварийно източване, трябва пак да активирате системата за източване:

1. Поставете 2 литра вода в отделението за пране на дозатора за миялен препарат.
2. Стартирайте програмата, за да източите водата.

15.10 Предпазни мерки срещу замръзване

Ако уредът е инсталиран на място, където температурата може да достигне стойност от около 0° C или по-ниско, отстранете останалата вода от маркуча за подаване на вода и помпата за източване.

1. Изключете щепсела от контакта.
2. Затворете крана за водата.
3. Поставете двата края на маркуча за подаване на вода в контейнер и оставете водата да изтече от маркуча.
4. Изпразнете помпата за източване. Вижте процедурата за аварийно източване.
5. Когато помпата за източване е празна, поставете маркуча за подаване на вода отново.

**ВНИМАНИЕ!**

Уверете се, че температурата е по-висока от 0 °C преди да използвате отново уреда. Производителят не е отговорен за щети, причинени от ниска температура.

16. ОТСТРАНЯВАНЕ НА НЕИЗПРАВНОСТИ

**ВНИМАНИЕ!**

Вж. глава "Безопасност".

16.1 Въведение

Уредът не се включва или спира по време на работа.

Първо се опитайте да намерите решение на проблема (вижте таблицата). Ако проблемът продължи, се обърнете към оторизирания сервизен център.

В случай на проблеми прозвучава звук от сигнал, дисплея показва алармен код и бутона Старт / Пауза може да премигва продължително:

- **E10** - Уредът не се пълни с вода правилно.
- **E20** - Уредът не източва водата.
- **E40** - Вратата на уреда е отворена или не е затворена правилно. Моля, проверете вратата!



Ако уредът е претоварен, премахнете някои неща от барабана и/или продължително притиснете вратичката докато натиснете бутона Старт / Пауза и индикаторът  спре да мига (вижте картинката по-долу).

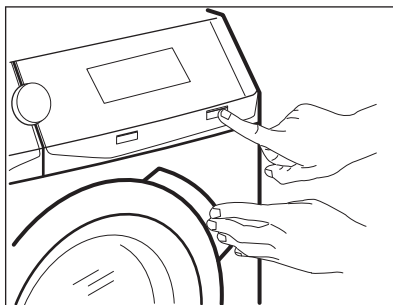

- **E90** - Електрозахранването не е стабилно. Изчакайте, докато електрозахранването се стабилизира.
- **E91** - Липсва комуникация между електронните компоненти и уреда. Изключете и включете отново.
- **EFO** - Устройството против наводнение работи. Изключете уреда и затворете крана за вода. Свържете се с оторизиран сервизен център.

**ВНИМАНИЕ!**

Деактивирайте уреда преди извършването на каквато и да било проверка.

16.2 Възможни неизправности

Проблем	Възможно решение
Програмата не се включва.	<ul style="list-style-type: none"> Уверете се, че главният щепсел е свързан към главния контакт. Уверете се, че уредът е заземен. Уверете се, че няма повреден предпазител в електрическото табло. Уверете се, че бутона Старт / Пауза е натиснат. Ако сте задали отложен старт, отменете настройката или изчакайте края на отброяването. Деактивирайте функцията за защита за деца, ако е включена.
Уредът не се пълни с вода правилно.	<ul style="list-style-type: none"> Уверете се, че кранът на водата е отворен. Уверете се, че налягането на водата не е твърде ниско. За тази информация се обърнете към местното водоснабдително дружество. Уверете се, че кранът на водата не е запушен. Уверете се, че маркучът за входяща вода не е прегънат, повреден или усукан. Уверете се, че свързването на маркуча е правилно. Уверете се, че филтърът на маркуча и филтърът на вентила не са запушени. Вижте "Грижи и почистване".
Уредът се пълни с вода и веднага източва	<ul style="list-style-type: none"> Уверете се, че маркучът за източване е правилно позициониран. Маркучът може да е поставен твърде ниско. Вижте "Инструкции за инсталация".
Уредът не източва водата.	<ul style="list-style-type: none"> Уверете се, че каналът за водата не е запушен. Уверете се, че отходният маркуч не е прегънат или усукан. Уверете се, че филтърът за източване не е запушен. Ако е необходимо почистете филтъра. Вижте "Грижи и почистване". Уверете се, че свързването на маркуча за източване е правилно. Задайте програмата за източване, ако зададете програма без фаза на източване. Задайте програма за източване, ако зададете опция, която завършва с вода в барабана.
Фазата на центрофугиране не действа или цикълът на пране трае по-дълго от обикновено.	<ul style="list-style-type: none"> Задайте програма за центрофугиране. Уверете се, че филтърът за източване не е запушен. Ако е необходимо почистете филтъра. Вижте "Грижи и почистване". Сортирайте ръчно дрехите в барабана и стартирайте отново центрофугирането. Този проблем може да е причинен от проблем с баланса.

Проблем	Възможно решение
По пода има вода.	<ul style="list-style-type: none"> Уверете се, че съединителите на маркучите са херметични и че не тече вода. Уверете се, че маркучът за подаване на вода и маркучът за източване на вода не са повредени. Уверете се, че използвате правилния перилен препарат и правилното количество.
Не можете да отворите вратата на уреда.	<ul style="list-style-type: none"> Уверете се, че програма на изпиране, която свършва с вода в барабана е избрана. Уверете се, че програмата за пране е приключила. Задайте програмата за източване или центрофугиране, ако има вода в барабана. Проверете дали уредът получава електрическа енергия. Този проблем може да е причинен от повреда на уреда. Свържете се с оторизиран сервизен център. Ако се наложи да отворите вратата, моля, прочетете внимателно "Извънредно отваряне на врата".
Уредът издава необичаен шум и вибрира.	<ul style="list-style-type: none"> Уверете се, че уредът е правилно нивелиран. Вижте "Инструкции за инсталация". Уверете се, че опаковката и/или транспортните болтове са премахнати. Вижте "Инструкции за инсталация". Добавете още пране в барабана. Зареденото количество пране е твърде малко.
Времетраенето на програмата се увеличава или намалява по време на извършването на програмата.	<ul style="list-style-type: none"> Функцията ProSense е способна да наглася времетраенето на програмата според типа и количеството пране. Вижте 'Функция ProSense измерване на товара' в глава 'Ежедневна употреба'.
Резултатите от измиването не са задоволителни.	<ul style="list-style-type: none"> Увеличете количеството перилен препарат или използвайте друга марка. Използвайте специални продукти, за да отстраните упоритите петна, преди да измиете прането. Уверете се, че сте задали правилната температура. Намалете зареденото пране.
Прекалено много пяна в барабана по време на цикъл на изпиране.	<ul style="list-style-type: none"> Намалете количеството на препарата.
След цикъла на изпиране има някой остатъци от препарат в отделението.	<ul style="list-style-type: none"> Уверете се, че преградата е в правилна позиция (НАГОРЕ за прах за пране - НАДОЛУ за течен препарат). Уверете се, че използвате препарат, който съответства на индикациите в потребителското ръководство.

Проблем	Възможно решение
Уредът не суши или не суши, както трябва.	<ul style="list-style-type: none"> • Отворете крана за вода. • Уверете се, че филтърът за оттичане не е запушен. • Намалете зареденото количество. • Уверете се, че сте задали правилен цикъл, ако е необходимо задайте отново кратко време на сушене.
По прането има различен цветен мъх.	<p>Тъканите, изпрани с предния цикъл, са отделили мъх от различен цвят:</p> <ul style="list-style-type: none"> • Фазата на сушене спомага за елиминиране на мъхчетата. • Почистете дрехите с препарат за отстраняване на мъх. <p>В случай на прекалено голямо количество мъх в барабана, пуснете специалната програма, за да го почистите (за повече информация вижте "Мъх по тъканите").</p>

След проверката активирайте уреда. Програмата продължава от момента на прекъсване.

Ако проблемът се появи отново, се обърнете към оторизирания сервизен център. Ако дисплеят покаже други алармени кодове. Деактивирайте и активирайте уреда. Ако проблемът продължи, се обърнете към оторизирания сервизен център.

16.3 Извънредно отваряне на врата

В случай на проблеми със захранването или с функционирането на уреда, вратичките остават заключени. Програмата за измиване продължава, когато захранването се възстанови. Ако в случай на проблем вратичките останат заключени, има възможност да ги отворите като използвате функцията "Аварийно отключване".

Преди да отворите вратичката:



ПРЕДУПРЕЖДЕНИЕ!
Опасност от изгаряния!
Уверете се, че температурата на водата не е прекалено висока и прането не е прекалено горещо. Ако се налага, изчакайте докато се охладят.



ПРЕДУПРЕЖДЕНИЕ!
Опасност от наранявания! Уверете се, че барабанът не се върти. Ако се налага, изчакайте докато барабанът спре да се върти.



Уверете се, че нивото на водата в барабана не е прекалено високо. Ако е наложително, продължете с аварийно източване (Вж. "Аварийно източване" в глава "Грижи и почистване").

Отворете вратичката, постъпете по следния начин:

1. Натиснете бутона Вкл./Изкл., за да изключите уреда.
2. Изключете щепсела от контакта.
3. Отворете клапата на филтъра.
4. Дръжте спусъка за извънредно отключване надолу, като в същото време отворите вратата на уреда.

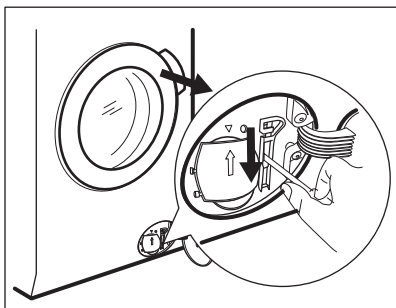

5. Извадете прането и след това затворете вратичката на уреда.
6. Затворете капака на филтъра.

17. СТОЙНОСТИ НА ПОТРЕБЛЕНИЕ

i Посочените стойности са получени в лабораторни условия със съответните стандарти. Те могат да варират поради различни причини: количеството и вида на прането и околната температура. Налягането на водата, захранващото напрежение и температурата на подаваната вода могат също да повлияят на продължителността на програмата за изпиране.

i Техническите спецификации могат да бъдат променяни без предизвестие с цел подобряване на качеството на продукта.

i По време на програмата за пране, технологията Prosense може променя продължителността на програмата и консумация на вода и енергия. За повече детайли вижте параграф 'Измерване на пране Prosense' в глава 'Ежедневна употреба'.

Програми	Количество пране (кг)	Енергийна консумация (кв/ч)	Потребление на вода (литри)	Приблизителна продължителност на програмата (минути)
Памук 60°C	9	1.65	80	200
Енергоспестяваща програма за памук на 60 °C ¹⁾	9	0.85	56	295
Памучни тъкани 40°C	9	1.25	80	200
Синтетика 40°C	4	0.78	55	130
Фини тъкани 40°C	4	0.60	63	91
Вълна/Ръчно пране 30°C	1.5	0.35	57	60

¹⁾ "Енергоспестяваща програма за памук" на 60 °C с максимално количество пране 9кг е еталонната програма за данните на енергийния етикет, в съответствие със стандартите ЕЕС 92/75.

18. ТЕХНИЧЕСКИ ДАННИ

Измерение	Ширина/ Височина/ Дълбочина/ Обща дълбочина	600 мм/ 850 мм/ 630 мм/ 660 мм
Електрическа връзка	Волтаж Приблизителна мощност Бушон Честота	230 V 2200 W 10 A 50 Hz
Ниво на защита срещу навлизане на твърди частици и влага, осигурено от защитното покритие, освен в случаите, когато оборудването с ниско напрежение не разполага със защита срещу влага		IPX4
Налягане на водоснабдяване	Минимум Максимална	0,5 бара (0,05 MPa) 8 бара (0,8 MPa)
Максимално количество заредено пране	Cotton (Памук)	9 кг
Максимално количество заредено сухо пране	Cotton (Памук) Синтетика	6 кг 4 кг
Скорост на центрофуга	Максимална	1600 об./мин

19. ПРИНАДЛЕЖНОСТИ

19.1 Достъпно на www.aeg.com/shop или от оторизиран представител

i Само подходящите аксесоари одобрени от АЕГ осигуряват стандартите за безопасност на уреда. Ако неодобрени част се използват, всякакви претенции ще са невалидни.

19.2 Фиксиране на комплекта с табелите

Ако монтирате уреда върху цокъл, застопорете уреда във фиксиращите плочи.

Внимателно прочетете приложените към аксесоара инструкции.

19.3 Набор за надстройване

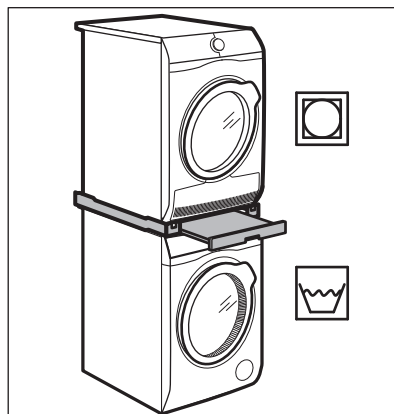

Сушилнята може да бъде скачана върху пералнята **само чрез правилния комплект за скачане произведен и одобрен от AEG.**



Уверете се, че е съвместимия комплект за скачане, като проверите дълбочината на уреда.

Комплекта за скачане може да се използва само с уреди упоменати в листовката придоставена с него.

Внимателно прочетете приложените към аксесоара и към уреда инструкции.



ВНИМАНИЕ!

Не поставяйте сушилнята под пералнята.

19.4 Поставка с чекмедже

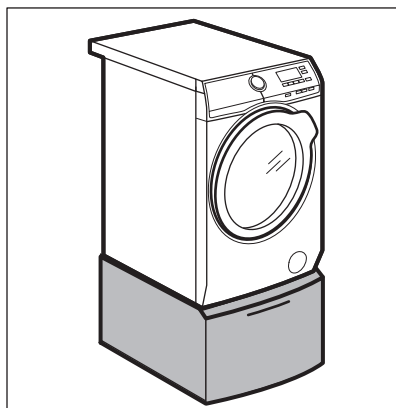



Повдига уреда и улеснява поставянето и разтоварването на пране.

Чекмеджето може да се използва за съхранение на предмети, например: кърпи, почистващи продукти и др.

Внимателно прочетете приложените към аксесоара инструкции.

20. ОПАЗВАНЕ НА ОКОЛНАТА СРЕДА

Рециклирайте материалите със символа . Поставяйте опаковките в съответните контейнери за рециклирането им. Помогнете за опазването на околната среда и човешкото здраве, както и за рециклирането на отпадъци от

електрически и електронни уреди. Не изхвърляйте уредите, означени със символа , заедно с битовата смет. Върнете уреда в местния пункт за рециклиране или се обърнете към вашата общинска служба.

www.aeg.com/shop



157009841-B-222017



AEG