

Ausgabe 20 Jahrgang 2022/2023

Schützen Aktiv

Schützenbruderschaft St. Hubertus e.V. – gegr. 1450 – Müschede



Schützenkönigspaar 2022 – 2023
Dirk & Anja Voß

HORRIDO UND EIN PROST AUF ALLE KÖNIGSPAARE!

Leidenschaft ist, was uns verbindet.
Frisches **VELTINS**.



VELTINS
Pilsener



**Liebe Schützenschwestern
und Schützenbrüder,**

liebe Schützenfamilien,

liebe Gäste!

Wie schön ist es, dass man ohne Coronaschutzauflagen und -bedingungen ganz frei das Schützenfest planen und begehen kann. Und wie wichtig es ist, dass die Menschen sich unbeschwert wieder in Gemeinschaft versammeln und feiern dürfen. Das tut gut und ist wichtig. Bei Einzelnen schwingen da noch Bedenken mit, manch einer ist aus gesundheitlichen Gründen noch vorsichtig. Auch das ist gut, wenn wir das respektieren.

Das hätten wir im Griff!



Wer hätte letztes Jahr gedacht, dass der Angriffskrieg auf die Ukraine auch noch in diesem Jahr herrscht, dass eine sogenannte Frühjahrsoffensive geplant ist. Wie wird das Ganze wohl ausgehen?

Energiefragen und -kosten bestimmen den vergangenen Winter, die Inflation macht sich in allen Bereichen breit. Auch da ist nichts mehr, wie es war, und allen wird ganz schön viel abverlangt.

Gesellschaft, Politik und auch Kirche befinden sich in einem großen Wandel und Umbruch. Viele sind beunruhigt und fragen sich, wie wir das nun in den Griff kriegen.

Ich denke, dass es in all den Bereichen nur offensiv gehen kann. Nicht als Kriegsstrategie, sondern vielmehr als positiv besetzte Haltung, die uns gerade über ein Schützenfest hinweg als Freude, Gastfreundschaft und Gemeinschaft, neben Glauben, Sitte und Heimat unser Schützenfest feiern lassen.

So wünsche ich allen viel Freude und schöne gemeinsame Stunden beim Feiern und das Gefühl, dass ein Schützenfest Menschen zusammenbringt, die unbeschwert feiern möchten.

*Ihr und Euer
Daniel Meiworm
Präses*



Gemeinsam feiern verbindet.

Horrido!

Wir wünschen allen Schützenbrüdern und Schützenschwestern ein schönes Fest.
Eure Sparkasse Arnsberg-Sundern

Weil's um mehr als Geld geht.



Sparkasse
Arnsberg-Sundern

TSR

THE METAL COMPANY

Machen Sie Ihren Schrott zu Geld: Recycling mit TSR in Arnsberg

Als Ihr zuverlässiger Partner im Schrott- und Metallrecycling übernehmen wir für Sie die Entsorgung von Schrotten und Buntmetallen und bieten Ihnen unsere Containerdienstleistungen an.

Unsere Öffnungszeiten für Sie:
Montag bis Freitag von 07:00 Uhr bis 16:00 Uhr

Wir wünschen Ihnen schöne Festtage!

TSR Südwestfalen GmbH // Drostefeld 34 // 59759 Arnsberg
T +49 2932 902 870-0 // F +49 2932 902 870-29 // info@tsr.eu // tsr.eu

Ein Unternehmen der REMONDIS-Gruppe

**Liebe Schützenschwestern
und Schützenbrüder,
liebe Müscheder,**

Als es im letzten Jahr auf unser Schützenfest zugeht, waren wir sehr gespannt. Wie wird es werden? Unser erstes Schützenfest nach Corona... Können wir nach all den Einschränkungen an die letzten Jahre anknüpfen? Innerhalb unserer Vereine waren wir voller Vorfreude...endlich wieder ein Hauch von Normalität... Aber wie ist die Stimmung sonst im Dorf? Wie groß ist die Angst vor Ansteckung und wie sehr hat Corona die Lebenseinstellung der Menschen verändert?



Als wir am Montagmorgen entgegen aller internen Absprachen Euer erstes Königspaar nach der Pandemie wurden, war einiges an Spontantät gefragt. Auch da mussten wir erfahren, wie groß die Zurückhaltung doch noch ist.

Umso dankbarer sind wir unserem tollen Hofstaat, der sofort bereit war, mit uns Vollgas zu geben. Sei es unser Schützenfest-Montag, sei es auf den Schützenfesten in Wennigloh, Westönnen, Herdringen oder dem Stadtschützenfest, dem Kartoffelbraten unseres Spielmannszuges mit Kinderschützenfest, dem Herbstball der Schützen oder allen sonstigen offiziellen und inoffiziellen Feiern...Wir hatten immer mega viel Spaß!

Es gibt ein Lied von Ben Zucker, das sehr gut zu diesem Jahr passt. Es beginnt mit den Worten „Wir sind wieder hier unter Freunden zusammen. Ich kann’s kaum erwarten, so viele Jahre sind vergangen...“ und heißt „Was für eine geile Zeit“.

Diese Zeit hatten wir bis jetzt!

Deshalb ein dickes Dankeschön an unseren Spielmannszug und den Musikverein Hachen, an unser Bundes-Jungschützenpaar, an einige Damen und Herren des Vorstandes und natürlich an unseren Hofstaat! Ihr sorgt durch eure Stimmung und Unterstützung für ein unvergessliches Jahr!

Und ehrlich... Es tut so gut, diese Leichtigkeit wieder zu spüren, diese Freude beim gemeinsamen Feiern.

In diesem Sinne wünschen wir uns allen ein wunderschönes Schützenfest 2023.

Euer Königspaar 2022/2023

Dirk und Anja Voß



Partner für Logistik / Gastronomie / Events

Wir haben keinen Vogel,
aber den Rest!



Wir wünschen viel Vergnügen

Andreas Vogt

Specksloh 12 · 59757 Arnsberg-Voßwinkel

Telefon: 02932 33116 · Telefax: 02932 51333

info@getraenke-ludwig-vogt.de · www.getraenke-ludwig-vogt.de



Liebe Schützenschwestern,

Liebe Schützenbrüder,

seit dem letzten Grußwort ist wieder viel geschehen rund um unsere Schützenhalle. Die Kanalbauarbeiten hinter der Halle werden hoffentlich bis zum Schützenfest abgeschlossen sein. Der Schützenkrug ist durch die Renovierung ein echtes Schmuckstück geworden. Auch der Schießraum wurde instand gesetzt. Aktuell überlegen wir mit den Musikgruppen des Dorfes, wie der Probenbetrieb ohne die Pausenhalle weitergehen kann. Vielen Dank den Helfern aus dem Vorstand und natürlich auch den Schützenbrüdern und -schwestern, die den Vorstand immer wieder unterstützen. Natürlich auch den Sponsoren, ohne die viele der Maßnahmen nicht umsetzbar wären.

Aber nicht nur am Gebäude hat es Veränderungen gegeben: Andree Pape hat Michael Kautz als Geschäftsführer abgelöst. Unsere bisherige Partyband OffBeats hat uns im vergangenen Herbst mitgeteilt, dass sie nicht mehr auftreten kann. Vielen Dank für die schönen Abende und die tolle Stimmung. Hier konnten wir nach einiger Suche mit der Band TakeOff einen ebenbürtigen Ersatz finden. Ich freue mich schon auf drei ausgelassene Abende.

Auch von den großen Veränderungen bleibt das Schützenleben nicht gänzlich verschont. So müssen auch wir auf die gestiegenen Preise reagieren. Wie bereits im letzten Jahr werden wir aber auch in diesem Jahr nur eine sehr moderate Anpassung der Getränkepreise vornehmen. Hiermit möchten wir allen die Entscheidung erleichtern, drei Tage gemeinsam zu feiern. War im letzten Jahr beim ersten „Nach-Corona-Fest“ noch Zurückhaltung zu spüren, gehe ich in diesem Jahr wieder von einer gut gefüllten Halle an allen drei Tagen aus.

So lade ich alle ein, unsere Tradition als Dorfgemeinschaft drei Tage zusammen zu verbringen, weiterleben zu lassen. Heilige Messe und Prozession, Zapfenstreich und Festzüge, Totengedenken, Ehrungen und Vogelschießen bleiben erhalten, wenn wir unsere Traditionen leben. Dabei soll das Feiern natürlich nicht zu kurz kommen. Also auf zum Schützenfest!

*Euer Oberst
Raimund Sonntag*

Müschede RÖHRt 2022

Auch 2022 haben wir wieder eine Müschede RÖHRt-Kampagne gestartet, um auf witzige Art Lust aufs Schützenfest zu machen. Wie in den Vorjahren wurden wieder lustige Videos und Bilder über Social Media und WhatsApp in Umlauf gebracht. Bei den Videos erklärte im letzten Jahr Peter Lustig (Kalla Blöink) das Schützenfest, König Udo Schütte führte

die RÖHRt-Talbahn an und Matthias Wolke brach in die dunkle Schützenhalle ein, um sich fürs Rudern auf der Schützenfest-Tanzfläche fit zu machen, wo er dann von Oberst Raimund erwisch wurde. Dieses Jahr darf man sich auch wieder auf eine neue Kampagne freuen.

Christoph Hillebrand

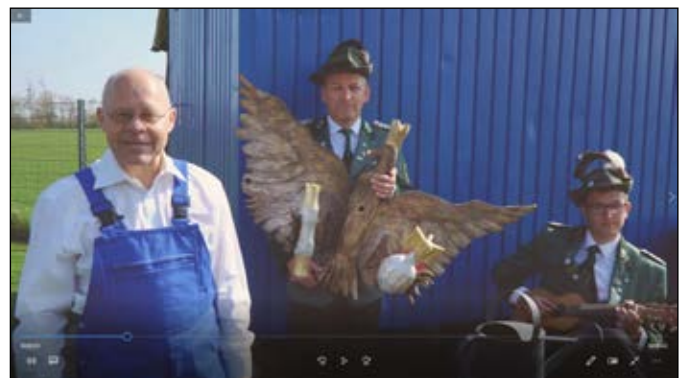
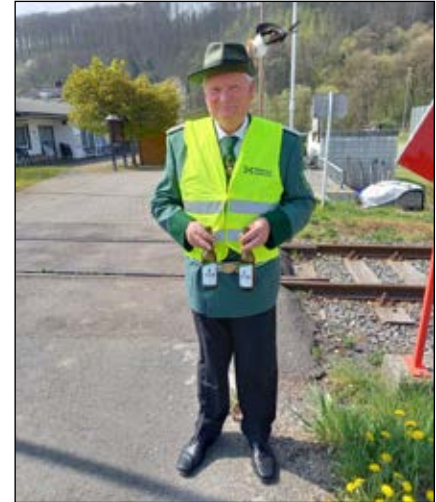



Neuerungen Schützenfest

Da sich unsere Schützenfest-Band die Off-beats aufgelöst haben, mussten wir uns nach Ersatz umschauen. Hier konnten wir die Band TakeOff gewinnen, die sich rechts einmal selbst vorstellt. Darüber hinaus wird es dieses Jahr am Schützenfestmontag mittags eine Jugenddisco draußen im Biergarten geben. Natürlich sind auch alle anderen Gäste hier herzlich Willkommen, mit der Jugend zu feiern bis das Fest mit dem Festzug weitergeht. Da montags erfahrungsgemäß etwas weniger Gäste in der Halle sind, haben wir uns überlegt, die kleine Halle montags abzutrennen. Somit wirkt die große Halle gemütlicher. Die Cocktailtheke wandert in diesem Jahr in die Ecke rechts neben die Bühne der großen Halle. Hier gibt es dann auch den Wein zu kaufen.

Wir sind die Band TakeOff by Music

Getreu dem Motto: „Musik ist die Sprache der Leidenschaft“ haben wir uns 2022 zusammengesetzt und die Band TakeOff gegründet. Diese basiert auf einer Mischung ehemaliger Mitglieder der Music-1 Partyband, sowie Mitgliedern, die neu hinzugestoßen sind. Wir sind eine 8-köpfige Band mit aufgeschlossenen und humorvollen Mitgliedern, die immer für einen Spaß zu haben sind. Modernste Beschallungs- und Lichttechnik sind bei uns immer mit an Bord, sodass wir Ihnen ein bestmögliches Klang- und Showerlebnis liefern können.





^{**}Abbildungen zeigen aufpreispflichtige Sonderausstattung.

Hybrid, der bezahlbar ist.

Macht Sinn, macht Laune.

S-Cross ab 26.990 EUR¹ | Vitara ab 21.990 EUR²

Kompetente Technik, kompakte Dimensionen, typisch Suzuki – Vitara Hybrid und S-Cross Hybrid mit optionalem ALLGRIP SELECT Allradantrieb machen auf jedem Terrain eine gute Figur und bleiben kostenmäßig doch im Rahmen. Ihr Suzuki Partner berät Sie gerne.

Muschik + Kautz GmbH

Westring 2 · 59759 Arnsberg

Telefon: 02932 97730

E-Mail: info@muschik-kautz.de

www.muschik-kautz.de

Muschik + Kautz 

 **SUZUKI**

Kraftstoffverbrauch Suzuki S-Cross 1.4 BOOSTERJET HYBRID ALLGRIP Comfort (95 kW | 129 PS | 6-Gang-Schaltgetriebe | Hubraum 1.373 ccm | Kraftstoffart Benzin): innerstädtisch (langsam) 6,7 l/100 km, Stadtrand (mittel) 5,3 l/100 km, Landstraße (schnell) 5,2 l/100 km, Autobahn (sehr schnell) 6,4 l/100 km, Kraftstoffverbrauch kombiniert 5,8 l/100 km; CO₂-Emissionen kombiniert 132 g/km.

Kraftstoffverbrauch Suzuki Vitara 1.4 BOOSTERJET HYBRID ALLGRIP Comfort (95 kW | 129 PS | 6-Gang-Schaltgetriebe | Hubraum 1.373 ccm | Kraftstoffart Benzin): innerstädtisch (langsam) 6,7 l/100 km, Stadtrand (mittel) 5,3 l/100 km, Landstraße (schnell) 5,1 l/100 km, Autobahn (sehr schnell) 6,5 l/100 km, Kraftstoffverbrauch kombiniert 5,8 l/100 km; CO₂-Emissionen kombiniert 132 g/km.

Die Umstellung auf das neue WLTP-Messverfahren macht eine Änderung der derzeit gültigen gesetzlichen Bestimmungen zu Verbraucherinformationen zu Kraftstoffverbrauch, CO₂-Emissionen und Stromverbrauch neuer Personenkraftwagen (Pkw-EnVKV) erforderlich. Die Novellierung der Pkw-EnVKV ist bislang noch nicht erfolgt. Da NEFZ-Werte für dieses Fahrzeug nicht vorliegen, haben wir die auf Basis des neuen WLTP-Testzyklus gemessenen Kraftstoffverbrauchs- und CO₂-Emissionswerte als WLTP-Werte angegeben. Wegen der realistischeren Prüfbedingungen sind die nach dem WLTP gemessenen Kraftstoffverbrauchs- und CO₂-Emissionswerte in vielen Fällen höher als die nach dem NEFZ gemessenen.

Jubelkönigspaare 2023

König vor 120 Jahren: Caspar Vollmer (†)

König vor 110 Jahren: Caspar Vollmer (†)

König vor 100 Jahren: Heinrich Kleinschnittker (†)

König vor 90 Jahren: Josef Michel (†) & Elsbeth Hoffmann (†)

König vor 80 Jahren: Zweiter Weltkrieg

Kinderkönigspaar vor 50 Jahren: Martin Schröder & Renate Spitzkat



**König vor 70 Jahren:
Rudi (†) &
Maria Schütte (†)**



**König vor 60 Jahren:
Peter (†) &
Walburgis Hübner (†)**



**König vor 50 Jahren:
Peter (†) &
Walburgis Hübner (†)**



**König vor 40 Jahren:
Rudi Voß & Sabine Michel**



**König vor 25 Jahren:
Dirk & Anja Voß**



**Kinderkönig vor 25 Jahren:
Patrick Geisler
& Hanna Wisse**



TILLMANN
BAUUNTERNEHMUNG GMBH

Wir verwirklichen Ihren Traum!

Christine-Koch-Straße 19

59757 Arnsberg

Fon 0 29 32 - 3 54 42

Fax 0 29 32 - 5 12 51

info@tillmann-bauunternehmung.de

www.tillmann-bauunternehmung.de



AUTO-SERVICE MICHAEL LEVERMANN GMBH
RÖNKHAUSER STR. 37 • 59757 ARNSBERG

**INSPEKTION • WARTUNG • REIFENSERVICE • AUSPUFF
BREMSE • STOSSDÄMPFER • UNFALLREPARATUR
TÜV-VORBEREITUNG UND -ABNAHME**

Wir machen Ihnen gerne ein Angebot !

as.levermann@gmail.com oder  0 29 32 - 931 85 30



Jubilare 2023



Johannes Wojcik



Klaus Schulte
Heinz Pfennig
Hubert Kändler
Josef Dahme



Alfons Grote
Wolfgang Van Hettinga



Raimund Wahlich
Ulrich Schmidt
Ulrich Blöink



Norbert Kallfels
Franz Herrmann
Wilfried Kellermann
Rudolf Heimann
Frank Müller
Thomas Sommer
Thomas Köppikus
Frank Tillmann
Thomas Schellroth
Christian Kamitter
Heinz-Jürgen Hufnagel
Uwe Wortmann
Werner Sonntag



Heinz Rehbein
Richard Eickel
Alf-Peter Tomiak
Markus Würfel
Benedikt Kraft
Bernd Dahme
Tobias Borggrewe
Mario Lindner
Marcel Fricke
Daniel Vornweg
Andreas Kellermann
Benjamin Deimann
Jens Günzel
Nicolas Kraft
Sebastian Schmitz
Tobias Lindner

Grabpflegeservice *Petra Kraus*



Wir pflegen die Gräber Ihrer Angehörigen

Wir bieten Dauergrabpflege
Saisonbepflanzung
Neu- & Umgestaltung



Rufen Sie uns an: 0160 94125474



Martina Keinhorst-Deimann
Friseurmeisterin

Meyer-Eckhardt-Str. 3
59759 Arnsberg-Hüsten

Tel. 0170 2747606

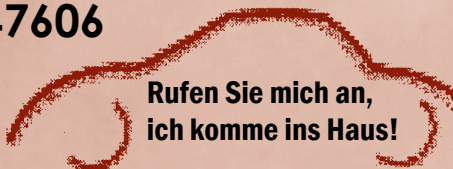

**Rufen Sie mich an,
ich komme ins Haus!**



**UNSER STROM:
AUS WIND
GEWONNEN**

**Die Kraft der Region
spüren und für unser
Leben nutzbar machen.**

**REGIONAL
STROM**

Direkt aus unserer Natur



**STADTWERKE
ARNSBERG**

stadtwerke-arnsberg.de

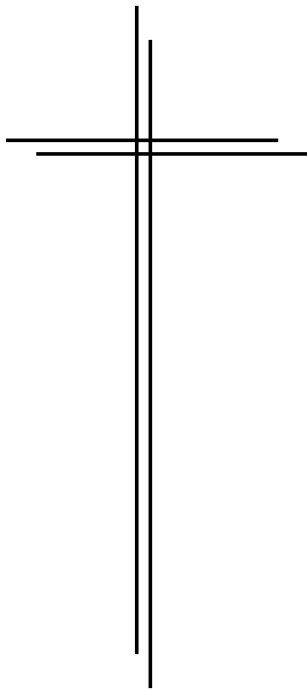

Begrenzt ist das Leben,
doch unendlich die Erinnerung.

Zum stillen Gedenken an alle verstorbenen Mitglieder
der Schützenbruderschaft St. Hubertus e.V., gegr. 1450, Müschede,
insbesondere der im Schützenjahr 2022–2023 verstorbenen Schützenbrüder.

Heinrich Reinhold † 05.09.2022

Winfried Klar † 15.09.2022

Holger Tomaschewski † 01.10.2022

Friedhelm Heimann † 08.10.2022

Otwin Schlatzer † 14.11.2022

Heinz Plothe † 03.12.2022

Heinz Coels † 28.12.2022

Dieter Hahne † 13.02.2023

Hubert Heimann † 11.05.2023

Manfred Beine † 12.05.2023

Wir werden ihnen ein ehrendes Andenken bewahren.

Wir begrüßen unsere neuen Mitglieder in der Schützenbruderschaft

Stefan Acar (Bochum)
 Fred Bellair (Müschede)
 Sara Brüggemann (Müschede)
 Nils Hommel (Müschede)
 Niklas Lauderlein (Müschede)
 Tim Leben (Müschede)
 Levin Lorenz (Müschede)

Maximilian Reffelmann (Müschede)
 Nico Skubsch (Müschede)
 Aaron Sonntag (Müschede)
 Luisa Stakemeier (Müschede)
 Frederik Tönnissen (Müschede)
 Johannes Wolke (Müschede)

Theaterabteilung „zieht um“. Vom Krankenhaus in ein Luxus-Grandhotel

Es hat schon Mühen gekostet, unsere Theater-Abteilung und damit natürlich die Akteure während der Corona-Krise bei Laune zu halten. Immer wieder wurden Termine für Aufführungen verschoben und dann kam uns auch noch die Energie-Krise in die Quere. Von den Krisen haben wir jetzt aber die Nasen voll! Anfang November 2022 haben wir nun entschieden, im Herbst 2023 wieder ein Stück aufzuführen. Seit März 2023 fanden die ersten Leseproben statt, gefolgt von den aktiven Probenarbeiten.

Und auch in diesem Jahr glauben wir, ein Stück ausgewählt zu haben, das wieder viel Spaß verspricht. Im Sommer 2022 haben wir uns mit einigen Schauspielerinnen und Schauspielern unserer Theatergruppe auf den Weg nach Hamburg begeben, um uns im „Hamburger Ohnsorg-Theater“ von diesem Stück überzeugen zu lassen.

Im Mittelpunkt der Geschichte, die in Hamburg der 50er Jahre spielt, stehen die beiden Diven Athena Sinclair, ein Hollywood-Star, und Claudia MC Fadden, eine erfolgreiche Sängerin. Beide können sich nicht ausstehen, wurden aber von einem glamourösen Hotel in Hamburg für eine Wohltätigkeitsgala engagiert. Es ist nun die Aufgabe des nervösen Hoteldirektors Dethard, darauf zu achten, dass sich die Wege der beiden Ri-

valinnen nicht kreuzen. Das gestaltet sich allerdings schwierig, da jede der beiden Diven die Präsidenten-Suite für sich beansprucht. So wird die Suite zum Schauplatz für jede Menge Verwechslungen, Missverständnisse, Nervenkrisen und andere Katastrophen. Derweil laufen draußen die Vorbereitungen zur Benefizveranstaltung total aus dem Ruder.

Also definitiv wieder ein großer Spaß für die Zuschauer unserer Veranstaltungen in der Müscheder Schützenhalle.

Termine: 21. + 22.10. 2023
 28. + 29.10. 2023

Weitere Infos gibt es natürlich noch zu späterer Zeit. Freuen Sie sich schon jetzt auf viel Spaß. Und ich freue mich, wenn wir – wie 2019 auch – wieder viele Gäste begrüßen dürfen.

Karl-Heinz Blöink



Müscheder Schützen bereiten sich auf Jubiläum vor

Große Ereignisse werfen ihre Schatten voraus. Im Jahr 2025 feiert die Schützenbruderschaft St. Hubertus Müschede ihren 575. Geburtstag. Das will natürlich gebührend gefeiert werden. Ein extra einberufenes Gremium hat sich bereits mehrfach getroffen, um in die Planungen einzusteigen. Am wichtigsten war es zunächst, für dieses besondere Ereignis ein Datum festzulegen, damit sich die befreundeten Schützenvereine, Dorfvereine, Gäste und ganz besonders die Müscheder, denn für die soll in erster Linie gefeiert werden, rechtzeitig darauf einstellen können. Man hat sich entschlossen, an Christi Himmelfahrt 2025 mit den dreitägigen Feierlichkeiten zu starten. Daher sollten sich Schützenschwestern, Schützenbrüder, Gäste und Freunde die Tage vom 29. bis zum 31.05.2025 schon mal im Kalender freihalten. Die Müscheder Hubertusschützen um Oberst Raimund Sonntag freuen sich schon



Müschede RÖHRT

575 Jahre

Schützenbruderschaft · 29.-31.05.2025

jetzt so richtig auf das Jubelfest. Über Einzelheiten wie Vogelschießen, Vatertagsfete, Kommersabend, Festzug u. v. m. wird die Arbeitsgruppe beraten und natürlich dann auch informieren.

Gerd Stüttgen



Känzler

Sanitär - Heizung

- **Verkauf**
- **Montage**
- **Planung**
- **Beratung**

Martin Känzler

Gas- und Wasser-Installateurmeister

59757 Arnsberg-Müschede

Telefon: 0 29 32 / 3 13 77

Fax: 0 29 32 / 5 14 15



Gemeinsam für eine bessere Energiezukunft

Berens Haustechnik

Wasser · Wärme · Wohlfühlen

- *Solaranlagen + Wärmepumpen*
- *Energiesparende Heizungen*
- *Barrierefreie Bäder*
- *Regenerative Energien*

Berens Haustechnik, Ulrich Berens

Hüttenstraße 9 · 59759 Arnsberg-Hüsten · Telefon 0 29 32 / 900 47 89

info@berens-haustechnik.de · www.berens-haustechnik.de

Qualität aus Meisterhand



ENTWICKLUNG IST NIEMALS FERTIG!

Bei uns setzen einige dutzend Fachkräfte da an, wo andere aufgeben!



rest-gmbh.com



DIETER **REST**

Stanzerei Werkzeugbau

Dieter Rest GmbH
Borkshagenstraße 7
D-59757 Arnsberg
Fon 0 29 32 - 96 17 0
info@rest-gmbh.com

Kinderschützenfest erstmals im „Peetz Siepen“

Erstmals wurde im August das Müscheder Kinderkönigspaar im Rahmen des Kartoffelbratens des Spielmannszuges im „Peetz Siepen“ ermittelt.

Anfangs waren gut 25 Kinder angetreten, um in einem rund 30-minütigen Kampf die Nachfolge von Paul Becker und Sophia Welschoff auszuwerfen. In einem spannenden Kampf konnte sich der 10-jährige Dominik Schweda vom Krakeloh, Schüler in der 5. Klasse des St. Ursula-Gymnasiums, gegen seine Mitkonkurrenten durchsetzen. Dominik spielt gerne Fußball und macht Leichtathletik.

Zu seiner Königin erkor er sich seine 9-jährige Klassenkameradin Lisanne Schmitz aus der Kronenstraße. Lisanne ist die Tochter des Majors Michael Schmitz und seiner Frau Martina, die vor einigen Jahren selbst Königspaar der Müscheder Bruderschaft waren. Lisanne spielt Klarinette im Musikverein und geht gerne schwimmen.

Erste Gratulanten waren neben dem scheidenden Kinderkönigspaar natürlich das „große“ Königspaar Dirk und Anja Voß sowie Jugendkönig Matthias Fricke.

Gerd Stüttgen



Proppenvolle Halle beim Kinderkarneval

Rund 600 kleine und große Jecken waren am Rosenmontag nach dreijähriger Corona-Pause bei freiem Eintritt und äußerst familienfreundlichen Preisen wieder der Einladung der Schützenbruderschaft zum traditionellen Kinderkarneval unter dem diesjährigen Motto „Müschedes Märchenwelt“ in die große Schützenhalle gefolgt.

Auch die Hüstener Karnevalsgesellschaft (HüKaGe) war u. a. mit Prinz Mirko I., der polnische Sizilianer, und Prinzessin Henriette I., die Liebevollte, Jugendprinz Daniel I., der vielseitige Zocker, und Jugendprinzessin Lara I., die fröhliche Tanzlehrerin, neben Sitzungspräsident Michael Hücker und 1. Vorsitzendem Markus Federupp sehr stark vertreten. So sorgten die Juniorentanzgarde sowie die Jugendtanzgarde der HüKaGe wieder für besondere tänzerische Einlagen. Auch die Kindertanzgruppe „Müscheder Tanzeulen“

des TuS Müschede trat tänzerisch wieder in Erscheinung.

Unter der Moderation von Robin und Sebastian Franke sowie Luca Kaderbach gab es jede Menge spannender Aktionen und Spiele wie „Rapunzels Haar“, „Kutschenfahren“, „Schneewittchens Apfel“ und viele andere lustige Spiele. Das eigene Tattoo-Studio für die jungen Gäste erfreute sich regen Besuchs. Auch das „große“ Königspaar Dirk und Anja Voß und das Kinderkönigspaar Dominik Schweda und Lisanne Schmitz hatten sich unter die Karnevalisten gemischt und bildeten später die Jury für die Prämierung der besten Kostüme. Zuvor hatten die vier Müscheder Königsmajestäten und Oberst Raimund Sonntag noch von den Hüstener Prinzenmajestäten den Hüstener Sessionsorden erhalten.

Gerd Stüttgen





Seit über 40 Jahren
in die Zukunft.

STEINKE

STEINKE GMBH & CO. KG
Pulverbeschichtungen
Wagenbergstr. 57
59759 Arnsberg

Tel. 02932 96871-0
Fax 02932 968755
www.w-steinke.de
email: info@w-steinke.de

WIR BESCHICHTEN:

- Stahl
- Aluminium
- verzinkte Stahlteile

WIR BIETEN:

- Eisenphosphatierung
- saure Beizentfettung
- chromfreie Passivierung
- Beschichtung

Großserien
in 3 Automatenanlagen bis
zu einer Teilegröße von:

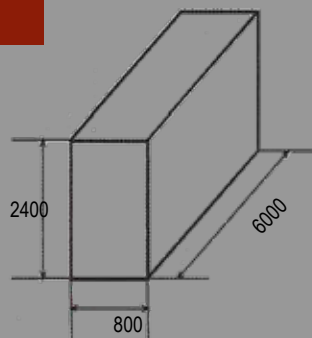

WIR BIETEN:

- Beschichtung
- Sonderteile und Kleinserien
an 2 Handanlagen bis zu
einer Teilegröße von:

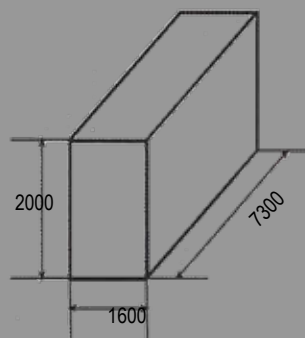

IN:

- RAL- Farben
- Sonderfarben
- von matt bis hochglänzend
- von glatt bis Grobstruktur
- Nachleuchtend
- Hochhitzebeständig
- Anti-Graffiti



Schützenfest aus der Sicht eines Musikers

Donnerstag vor Schützenfest. Es kommt eine spürbare Unruhe auf. Schließlich steht der Freitag vor Schützenfest vor der Tür, und das nach zweijähriger Abstinenz. Endlich wieder Schützenfest. Kerl was ist das schön! Freitags vor Schützenfest ziehen wir bekanntlich mit den Rabauken durchs Dorf und ziehen die ein oder andere Fahne hoch. Bevor es aber so weit ist, muss am Donnerstag alles vorbereitet werden. Instrument geölt, Einkäufe fürs Wochenende erledigen und ganz wichtig, TKP, Eier und Getränke dürfen nicht vergessen werden.

Richtig los geht's für uns Musiker aber erst am Freitag. Nach einem Arbeitstag mit begleitender Schützenfestmusik geht's kurz vor 17 Uhr mit Instrument und Noten los. Normalerweise treffen wir uns schließlich um 17 Uhr am Sültkamp bei Schütten Udo. Nach einem Ständchen und einem Einstiegsbier ziehen wir los. Unser Ziel ist wieder der Besuch beim amtierenden König, wo das traditionelle Kränzen stattfindet. Über den Sültkamp, Norbert-Michel-Straße, der Waldstraße und je nach Zielort marschieren wir von Haus zu Haus und spielen mit verschiedenen Märschen und natürlich dem Präsentiermarsch die ein oder andere Fahne hoch. Für eine ordentliche Marschverpflegung ist unterwegs bestens gesorgt.



Doch 2022 war für mich alles etwas anders. Denn Udo war schließlich König und ich im Hofstaat. So ging es dann auch zu Udo, aber

mit einem anderen Ziel. Schließlich musste zum Kränzen noch einiges hergerichtet werden. Pünktlich fertig geworden und der Abend konnte beginnen. Die Musikkollegen hatten es dieses Jahr auch nicht weit. So traf man sich ausnahmsweise an anderer Stelle und machte den eigentlichen Startpunkt zum Zielort.

Nach ein paar Bratwürsten und dem ein oder anderen „König“pilsener geht's dann gegen Mitternacht nach Hause. Schließlich ist am anderen Tag ja Schützenfest.

Samstagmorgen: Das Aufstehen fällt mir doch ziemlich schwer. Nach einem ordentlichen Katerfrühstück und ner kleinen Stärkung zu Mittag geht's auch schon wieder los. Rabaukenshirt übergezogen und auf in die Heimke zu Böhmers. Hier beginnt der zweite Teil des Fahnenhochziehens. Nach dem Begrüßungsbier geht's auch schon los. Über die Kronenstraße mit Halt beim Ehrenoberst und den Anstieg über die Panzerstraße mit einem kleinen Abstecher zum Tillmans Kamp geht's hoch zum Limberg, wo wir unseren traditionellen Ausklang bei Leckereien vom Grill und kühlen Getränken haben. Mit Musik und Dönekes vergeht die Zeit im Nu. Nach ner Erfrischung zu Hause geht's in den Abend.



18:30 Sammeln der Bruderschaft an der Schützenhalle zur Teilnahme an der Kranzniederlegung mit anschließendem „Großen Zapfenstreich“ am Ehrenmal. Rechtzeitig in der Halle eingetroffen und noch genügend Zeit für ein paar Gespräche mit den Musikern aus Hachen und den Schützen. Jetzt gehts

richtig los. Mit dem Auszug des Spielmannszugs aus der Halle ist der Puls nun vollends im Schützenfestmodus. Was einem Musiker nicht besonders schwer fallen dürfte. Da schlägt der Puls generell im Marschtempo. Vom Ehrenmal geht es dann wieder in Marschformation zur Schützenhalle. Nach und nach treffen nun Freunde, Kollegen und weitere Hofstaatspaare ein und es geht zur Ermittlung des Jugendkönigs ans Gerätehaus. Neben Musik vom Musikverein Hachen, gibt es auch ein spannendes Schießen. Letztendlich konnte sich Matthias Fricke durchsetzen und sich neuer Jugendkönig nennen. Der Spielmannszug Müschede und der Musikverein Hachen ziehen nun die Bruderschaft in die Halle, wo ein langer und fröhlicher Abend beginnt. Für mich war es ein besonderer Samstagabend. Nach drei Jahren Hofstaatszeit konnte endlich ausgiebig gefeiert werden. Irgendwann gegen „halb“ ging es dann nach Hause.



Der Sonntagmorgen beginnt mit dem Wecken des Spielmannszuges. Noch im Schlafanzug höre ich den Klängen der Spielleute zu. Nun wird es hektisch. 10:30 in der Halle sein. So war es abgemacht. Pünktlich zu Beginn des musikalischen Frühschoppens und der Jubilarehrung in der Halle angekommen, geht's zum Stamplatz an der Theke neben der Bühne. Ein tolles Konzert des Musikverein Hachen und einiger hoher Ehrungen lässt den Vormittag im Nu vorüberziehen. Außergewöhnlich war hier sicherlich die Ehrung der drei Schmitz-Brüder Alois, Willi und Heiner für 75 Jahre Mitgliedschaft.



13 Uhr fix nach Hause und ab in die Uniform und zum Antreten nach Schulte-Webers. Ein paar Ständchen und in Marschformation mit der Ersten Kompanie in die Schützenhalle, wo wir auf den Beginn des Festzuges warten. So wäre es die Regel gewesen.



Aber diesmal ging es im Anzug zum König Udo in den Sültkamp, wo wir uns intensiv auf die Abholung durch den Festzug eingestimmt haben. Wieder in der Halle angekommen, konnte ich dann auch den eigenen Musikern zujubeln. Den anstrengenden Festzug sah man ihnen nicht an. Ab jetzt ist überall nur noch Musik zu hören und das Schützenfest ist voll im Gange. Der Musikverein Müschede spielte traditionell noch zum Ständchen auf. Zu Ehren des Königspaares waren dieses Mal auch der Tambourkorps Oeventrop und die Schützenbruderschaft Westtönnen mit zahlreichen Gästen vor Ort. Fotos, Thekenbummel, Abendessen und immer wieder den Klängen der vielen Kapellen lauschen. Das

ist für mich Schützenfest! Nach einem intensiven und langen Abend kann ich auf einen wundervollen Tag zurückblicken. Den Schützenfestsonntag. Für mich der schönste Tag am Schützenfest.

Schützenfestmontag. 08:00 Uhr, der Wecker klingelt. Ich könnte ihn aus dem Fenster werfen. Dann wird mir schnell klar, es geht weiter. Mit der Kniffte auf der Hand geht's zur Halle. Schließlich ist um 09:15 der Abmarsch aus der Halle zum Vogelschießen. Zu den Klängen des Spielmannszugs Müschede und des Musikverein Hachen geht es in Marschformation zur Vogelwiese. An der Vogelwiese angekommen, verraten einem die Gesichter einiger die kurze Nacht. Frisch sieht anders aus. Das Vogelschießen beginnt mit den Ehrenschüssen. Am Ende ist es Dirk Voß, der den Aar aus dem Kasten schießt.



Mit Marschmusik geht es nun wieder in die Halle. Ein kurzer Schnapshalt bei Schulte-Webers und weiter geht's. Der Montag ist für uns Musiker aus musikalischer Sicht ein Erholungstag. Heute überlassen wir mal den anderen das Musizieren. Somit können wir den Frühschoppen, die Proklamation und einen langen Tag vollends genießen. Gut gelaunt wird nachmittags das neue Königspaar Dirk und Anja Voß in der Halle begrüßt. Den ein oder anderen verschlägt es noch bis in die Nacht. Für mich heißt es irgendwann abends, es schmeckt nicht mehr und ich muss nach Hause. Dienstag wird ein Resümee gezogen. Es waren wieder tolle Tage mit Freunden, Musikkameraden aus verschiedenen Kapellen und der Dorfgemeinschaft. HORRIDO

Daniel Vornweg



Samstag, 08.07.2023:

- 16:30 Uhr Festgottesdienst auf dem Dorfplatz oder in der Kirche, anschließend Hubertusprozession
- 18:30 Uhr Sammeln der gesamten Bruderschaft an der Schützenhalle zur Teilnahme an der Kranzniederlegung mit anschließendem „Großen Zapfenstreich“ am Ehrenmal
- ca. 19:15 Uhr Ermittlung Jugendkönig, anschließend Proklamation in der Schützenhalle
- bis 21.00 Uhr Einstimmung auf das Schützenfest mit dem Musikverein Hachen
- ab 21.00 Uhr Partytime mit der Band „TAKE OFF“

Sonntag, 09.07.2023:

- 10:30 Uhr Ehrungen der Jubilare, Konzert und Frührschoppen
- 13:45 Uhr Antreten der Schützen bei Schulte-Weber, Beckmann und Hoffmann
- 15:00 Uhr Abholen des Präses und des Königspaares mit Hofstaat
-  Festzugverlauf: Schützenhalle – Sankt-Hubertus-Platz – Hohlweg – Krakeloh – Steinstraße – Hinter dem Friedhof Fußweg zum Limbergring – Limbergring – Limbergstraße Steinbergstr. – Krakeloh – Hubertusstr. – Schützenhalle
- 18:00 Uhr Königstanz, im Anschluss Kindertanz
- 20:30 Uhr Thekenrundgang mit dem amtierenden Schützenkönigspaar, anschließend Partytime mit der Band „TAKE OFF“

**Montag, 10.07.2023:**

- 08:30 Uhr Sammeln der gesamten Bruderschaft in der Schützenhalle
- 09:15 Uhr Abmarsch zum Vogelschießen. Anschließend Proklamation des neuen Königspaares in der Schützenhalle, anschließend Musik und Tanz
- ab 14:00Uhr Jugenddisco auf dem Schützenhof hinter der Halle
- 16:30 Uhr Abholen des neuen Königspaares mit Hofstaat von der Gaststätte „Zur alten Bäckerei“
- ca.17:45 Uhr Königstanz, anschließend Kindertanz
- ab 20:00 Uhr Partytime mit der Band „TAKE OFF“



Kurzfristige Änderungen bleiben vorbehalten.

Für die musikalische Unterhaltung sorgen:

Musikverein Hachen / Band „TAKE OFF“, Spielmannszug Müschede, Musikverein Müschede
Tambourcorps Einigkeit Westönnen.

Die Schützenbrüder werden gebeten, durch ihre Teilnahme an den Festzügen und das Hissen der Fahnen ihre Verbundenheit mit der Schützenbruderschaft zu bekunden. Allen Festteilnehmern wünschen wir ein heiteres, friedliches und geselliges Schützenfest. Besuchen Sie die Schützenbruderschaft auch im Internet auf <http://www.schuetzen-mueschede.de>.





Viel Spaß beim Schützenfest feiern!

Mit guter Grundlage!
Genießen Sie frische Brötchen,
herzhaft Snacks und süße
Leckereien in unserer Filiale in
der Rönkhauser Straße! Horrido!

Rönkhauser Straße 54
59759 Arnsberg-Müschede
Tel.: 02932 / 4942797

Mo – Fr: 05.30 – 18.00 Uhr
Samstag: 06.00 – 12.00 Uhr
Sonntag: 07.30 – 11.00 Uhr



Neuer Name
Neue Ideen
Bewährte
Qualität



GENUSSFREUNDE
ALTEKÖSTER & TAPROGGE
FLEISCHEREI | CATERING | EVENTS



Imbiss-Genuß in
gewohnter
Qualität

- Hochwertige Produkte aus Ense
- Breites Angebot mit neuen Ideen
- Fachkundige Beratung und zuverlässiger Service mit Herz

WWW.GENUSSFREUNDE.NRW

A&T Fleischerei & Catering GmbH
Bruchstraße 25 · 59469 Ense-Niederense
Tel. 0 29 38 / 4 92 10 · mail@genussfreunde.nrw

Der Königsorden

Unseren Königsorden schmückt der heilige Hubertus als Schutzpatron unserer Gemeinde und unserer Schützenbruderschaft.

Zudem wurde die St.Hubertus-Statue in unserer Kirche vor 25 Jahren eingeweiht, feiert also mit uns das Silberjubiläum.



Neubürgertisch

Dieses Jahr gibt es erneut einen Neubürgertisch auf unserem Schützenfest. Dieser soll neu zugezogenen Müschedern, die vielleicht noch nicht viele Dorfbewohner kennen, auf Schützenfest einen Anlaufpunkt geben. So soll der Kontakt zu anderen neuen Müschedern und den übrigen Dorfbewohnern erleichtert werden. Mitglieder des Bezirksausschuss Müschede werden Sonntag nach dem Festzug mindestens eine Stunde den Tisch besetzen und freuen sich auf viele Besucher.

In diesem Jahr wurden vom Bezirksausschuss auch wieder Neubürgerpakete an neu zugezogene Dorfbewohner verteilt. Die Pakete enthalten ein Heft, in dem Müschede und seine Vereine vorgestellt werden. Zudem gibt es Gutscheine für verschiedene Veranstaltungen der Müscheder Vereine sowie Werbegeschenke der Müscheder Unternehmen.

Des Weiteren veranstaltet der Bezirksausschuss dieses Jahr auch wieder Neubürgerstammtische bei einzelnen Kneipenabenden im Schützenkrug.

Christoph Hillebrand



Matthias Fricke schießt selbst gebaute Eule ab

Beim Jugendkönigschießen erwies Matthias Fricke ein glückliches Händchen. Er löste damit Luca Kaderbach nach dreijähriger Königswürde ab. Der 21-jährige wohnt in der Steinbergstraße und ist von Beruf Mechatroniker bei der Fa. Trilux. Mit dem 91. Schuss setzte sich der Müsscheder Jugendkompanie-

fürer nach 27-minütigem Kampf gegen zwei Mitbewerberinnen und sechs Mitbewerber mit einem fulminanten Schuss durch und holte den von ihm selbst gebauten Eulenvogel aus dem Kugelfang. Die Schriftrolle mit den 25 Wertmarken sicherte sich vorher der ehemalige Jugendkönig Marlon Schulze.

Gerd Stüttgen



Matthias Fricke schießt sich zum Bundesjugendkönig

Anfang Oktober wurde unser Jugendkönig Matthias Fricke in Hüsten Bundesjugendkönig. Erstmals holte er, nach einem langen Schießen (insgesamt 193 Schuss) im Dauerregen, einen Kreis- oder Bundeskönigstitel nach Müschede. Rudi Voß ist es 1983 in Körbecke gelungen, Bundes-Vizekönig zu werden, aber einen solchen Erfolg gab es in Müschede noch nie.

Dieser wurde dann natürlich von den Müschedern auf der anschließenden Party in Hüsten gebührend gefeiert, besonders natürlich von unserer Jugendkompanie! Am Schießen nahmen ca. 70 Jugendkönige aus dem ganzen Sauerland, dem Märkischen Kreis und dem Kreis Soest teil.

Matthias regiert nun bis 2025 die Jungschützen des Sauerländer Schützenbundes mit seinen über 340 Mitgliedsvereinen. Wir freuen uns auf jetzt noch zwei spannende Jahre und wünschen besonders Matthias und seiner Königin Leonie Kirchner viel Spaß!



Andree Pape



Was für eine geile Zeit ... das sind eure Jahre!

Ihr seid wieder hier
 Unter Freunden zusammen
 Dirk konnt's kaum erwarten
 So viele Jahre sind vergangen
 Ihr liebt dieses Dorf
 Und jede Feier hier
 Egal, was jeder erlebt hat
 Am Ende zählt doch nur ihr

Was ihr habt das ist für immer
 Jeder Tag in diesem Jahr
 Jedes Fest ein Abenteuer
 In eurem Königsjahr

Was für eine geile Zeit
 Das sind eure Jahre
 Und wir sing' dieses Lied auf das Leben, auf euch
 Ganz egal, was auch kommt
 Was für eine geile Zeit
 Das sind eure Jahre
 Und wir sing' dieses Lied auf das Leben, auf euch
 Ganz egal, was auch kommt
 Was für eine geile Zeit

Am Montag Morgen
 Die Nacht war sehr kurz
 hatte Dirk den super Einfall
 heute bin ich dran.

Anja hatte keine Ahnung
 was an diesem Tag geschieht
 mit gegangen mit gefangen
 Der ganze Wahnsinn

Was für eine geile Zeit
 Das sind eure Jahre
 Und wir sing' dieses Lied auf das Leben, auf euch
 Ganz egal, was auch kommt
 Egal, was auch kommt
 Was für eine geile Zeit
 Das sind eure Jahre
 Und wir sing' dieses Lied, auf das Leben, auf euch
 Ganz egal, was auch kommt
 Was für eine geile Zeit

Der Vogel ist gefallen
 Deshalb sind wir hier
 Nach 25. Jahren
 stehn' Anja und Dirk wieder hier

Was für eine geile Zeit
 Das sind eure Jahre
 Und wir sing' dieses Lied auf das Leben, auf euch
 Ganz egal, was auch kommt
 Was für eine geile Zeit
 Das sind eure Jahre
 Und wir sing' dieses Lied, auf das Leben, auf euch
 Ganz egal, was auch kommt
 Was für eine geile Zeit



Liebe Anja, lieber Dirk,

wie im Lied schon beschrieben „Was für eine geile Zeit“ mit euch – auch nach 25 Jahren seid ihr beim Feiern immer ganz vorne mit dabei.

Vor allem am Schützenfestmontag seid ihr mit voller Power in euer zweites Königsjahr gestartet. Auch bei den darauffolgenden Veranstaltungen, wie den Schützenfesten in Wennigloh und Herdringen, dem Stadtschützenfest in Bruchhausen und dem Vorstandsgemütlichen, galt immer nur ein Motto: Es gibt nur ein Gas-Vollgas!

In eurem Königsjahr konntet ihr zwei besondere Premieren miterleben: Zum einen das erste Kinderschützenfest auf dem Kartoffelbraten des Spielmannszuges. Zum anderen durftet ihr das erste Müscheder Oktoberfest-

paar küren. Da euch die Entscheidung so schwerfiel, habt ihr kurzerhand gleich zwei Paare auserkoren.

Beim Herbstball der Schützen in Voßwinkel wird uns immer das Bild der feiernden Königinnen auf der Bühne in Erinnerung bleiben.

An der Dorfchallenge seid ihr mit „Team Königin“ und „Team König“ ins Rennen gegangen. Kurzzeitig konnte dabei „Team Königin“ Siegerluft schnuppern. Auch wenn wir ohne Preis nach Hause gingen, hatten wir wie immer eine Menge Spaß mit euch.

Wir bedanken uns, dass wir euch bis hierher als Hofstaat begleiten durften und freuen uns auf die noch anstehenden Feste und Feiern! The show must go on – vom Königsjahr ab in euer Jubiläumsjahr. Das wird auch EINE GEILE ZEIT!

Euer Hofstaat



Die Jungmännerfährliche stellen sich vor

Name:Alexander Sonntag
 Alter: 21
 Beruf:Physikstudent
 Weiteres Hobby:Feuerwehr Müschede
 Mitglied der Bruderschaft seit: 2018

Name:Louis Funke
 Alter: 17
 Beruf:Auszubildender Elektroniker
 Weiteres Hobby: Fußball TuS Müschede
 Mitglied der Bruderschaft seit: 2022

Name:Leon Müller
 Alter: 18
 Beruf:Auszubildender Mechatroniker
 Weiteres Hobby: Fußball TuS Müschede
 Mitglied der Bruderschaft seit: 2022



v.l. Alexander Sonntag, Louis Funke und Leon Müller

Was sind eure Aufgaben im Vorstand?

Wir tragen bei Festzügen und Kirchgängen die Jungmännerfahne, sowie bei der Bierprobe den Jugendvogel vom Vogelbauer zur Halle.

Ansonsten beteiligen wir uns an allen Aktivitäten des Vorstandes. Wir helfen bei der Durchführung von Festen, vom Aufbau bis zum Aufräumen. Dazu gehört natürlich das Schützenfest, der Abiball, die Dorfchallenge und weitere.

Als junge Mitglieder im Vorstand gehört ihr auch der Jugendkompanie an. Was sind hier eure Aufgaben?

Gemeinsam mit dem restlichen Jugendvorstand übernehmen wir die Planung und Durchführung von Aktionen der Jugendkompanie. Dies sind z.B. jedes Jahr ein Wandertag, eine Weihnachtsfeier und die Jugendkompanieversammlung. Im letzten Jahr haben wir den Battle Cup in Müschede ausgerichtet. Höhepunkt im Jahr ist das eigene Schützenfest bei dem wir als Jugendkompanie geschlossen auftreten und ja auch einen eigenen Jungendkönig ermitteln.

Warum lohnt es sich als junger Mensch in der Schützenbruderschaft aktiv zu sein?

Als junge Menschen haben wir den Blick der Jugend und können deren Interessen in den Vorstand einbringen. Uns macht es Spaß, sich zu beteiligen. Es ist toll, Teil einer Gemeinschaft zu sein und man hat ähnliche Interessen mit den anderen Mitgliedern. Generell finden wir es wichtig, dass man sich für die Gemeinschaft einsetzt, sich im Dorf engagiert und etwas zurückgibt. Weiterhin ist es immer schön, an den eigenen Veranstaltungen im Dorf teilzunehmen sowie die Schützenfeste in den Nachbarorten zu besuchen.

Warum macht es gerade in der Müscheder Bruderschaft Spaß?

Auf dem Dorf kennt man sich. Wir haben einen großen und funktionierenden Vorstand. So finden wir auch immer wieder neue Leute, die Spaß daran haben, bei uns mitzumachen. Müschede ist einfach toll.

WALTER[®]
Beschriftungen
Est. 2003

**Beschriftungen
Digitaldruck
Banner & Fahnen
Schilder
Textilbeflockung
Vereinswerbung
Mediengestaltung**

www.walter-beschriftungen.de

D-59757 Arnsberg Tel.: 02932 - 89 78 20



TOPTAX
strategisch · dynamisch · stark

www.top-tax.eu

**Ihr kompetenter Partner
in den Bereichen:**

- Steuerberatung
- internationale Steuerberatung
- Wirtschaftsberatung
- Unternehmensberatung

TOPTAX Steuerberatungsgesellschaft mbH
Sperberhöhe 20 | 59759 Arnsberg | info@top-tax.eu | www.top-tax.eu
Arnsberg | Bestwig | Düsseldorf | Kamen | Warstein

**elektro
jäger**

Elektroinstallationen aller Art
Datentechnik
Empfangsanlagen

Dustin Drefke

Rumbecker Straße 61
59821 Arnsberg
Telefon (02931) 9374440
Mobil (0171) 8600290



WIR LEGEN DEN GRUNDSTEIN FÜR EIN NACHHALTIGES BAUWESEN.

Wir produzieren hochwertige Edelsplitte und Gemische als Unterbaumaterial für Straßen- und Wegesysteme. Dabei setzen wir auf innovative Technologien und umweltschonende Verfahren, um Mensch und Natur zu schützen.



Bierprobe stimmt aufs Fest ein

Im letzten Jahr fand die Bierprobe seit längerer Zeit mal wieder losgelöst vom Kinderschützenfest statt, da dieses nun bekanntlich im Rahmen des Kartoffelbraten des Spielmannszugs in Peetz Siepen gefeiert wird. So traf man sich bei Olli Michel im Garten, um die beiden Vögel abzuholen. Seit 2022 bauen Olli Michel und Stephan Pape den „großen Vogel“, Matthias Fricke baute den Jugend-

vogel. Von dort ging es dann mit dem Spielmannszug in die Schützenhalle zur Bierprobe, wo neben dem Spielmannszug auch der Musikverein für Stimmung sorgte. Besonders erfreut waren die Gäste, dass der Bierpreis für das kommende Schützenfest im Vergleich zu anderen Bruderschaften, bei 1,50 € gehalten werden konnte.

Christoph Hillebrand



SCHIRMLEUCHTEN AUS DEM SAUERLAND DESIGN TRIFFT HANDWERK

STEH
LEUCHTEN



PENDEL
LEUCHTEN

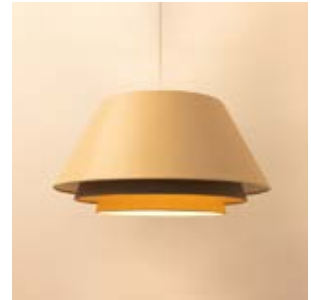

SCHIRM
AUFARBEI-
TUNG



DECKEN
LEUCHTEN



URBAN SAUERLAND
LAMPENSCHIRM.COM

DEUTSCHES MANUFAKTUREN
MMM SIEGEL
GEPRÜFT & ZERTIFIZIERT



Hier geht es zu
unserer Webseite

Lüttkewiesen 9
59757 Arnsberg Müschede

Telefon +49 2932 32060

post@lampenschirm.com
www.lampenschirm.com

Tennisabteilung des TuS Müschede 07 e.V.

Die Tennisabteilung ist eine von sechs Abteilungen des TuS Müschede 07 e.V. und hat derzeit rund 170 Mitglieder, wovon mit 53 Mitgliedern der Altersbereich zwischen 7 und 14 Jahren einen großen Anteil ausmacht.

Die Clubanlage befindet sich im Unterdorf, direkt angrenzend an den Sportplatz. Die Anlage umfasst drei Sandplätze, die nach der Sommersaison 2023 komplett saniert werden, sowie ein geräumiges Clubheim mit großer Terrasse, die zum Zuschauen spannender Matches und natürlich zu Siegesfeiern einladen.

Jugendarbeit wird bei uns groß geschrieben und an fast allen Werktagen findet Kinder- und Jugendtraining unter Anleitung der Trainer der Tennisschule Marnet und/oder Trainingseinheiten der Erwachsenen-Mannschaften sowohl mit als auch ohne Trainer statt.

Zusätzlich werden in den Sommerferien Tenniscamps für Kinder und Jugendliche angeboten, und auch Schnuppermöglichkeiten sowohl im Jugendbereich wie auch für Erwachsene können jederzeit vereinbart werden.

Von Oktober bis April wird es ruhig auf unserer Tennisanlage. Die Sandplätze werden winterfest gemacht. Nur das Clubheim kann

bei Bedarf genutzt und auch für private Feiern angemietet werden. Das Wintertraining wird in diesem Zeitraum in der Tennishalle Sundern durchgeführt und finanziell durch die Tennisabteilung unterstützt.

Die Tennisabteilung hat auch in diesem Sommer wieder Mannschaften in nahezu allen Altersklassen gemeldet und verfügt nicht zuletzt deswegen, aber auch durch Veranstaltungen wie z.B. gemeinsame Tennisabende, Vereinsmeisterschaften, Doppel- und Mixed-Turniere, über ein reges Clubleben. Daran zeigt sich, dass Tennis ein idealer Sport für alle Altersgruppen und der perfekte Familiensport ist. Kaum eine andere Sportart kann so wie Tennis bis ins hohe Alter und auf jedem Niveau betrieben werden.



Das Alter und die Hochwasser-Katastrophe im Juli 2021 haben den Tennisplätzen und der gesamten Anlage stark zugesetzt und machen nach provisorischen Instandsetzungsarbeiten eine Grundsanierung erforderlich. Die finanziellen Eigenmittel der Abteilung reichen dafür bei Weitem nicht aus.

Der Verein arbeitet daher an verschiedenen Finanzierungs-Bausteinen. Neben einem bereits genehmigten Betrag aus dem Landes-Förderprogramm „Moderne Sportstätten“ und den bereits erwähnten Eigenmitteln, wurde zur Realisierung der Maßnahme ein symbolischer Parzellenverkauf ins Leben gerufen.

Freunde und Förderer der Tennisabteilung sind aufgerufen, Parzellen der neuen, modernisierten Tennisplätze zu erwerben, um damit den Verein weiterhin zukunftsfähig aufzustellen. Jeder Käufer/Spender

kann, sofern gewünscht, namentliche Erwähnung auf einer Dankeschön-Tafel sowie auf der eigenen Homepage www.tennis-mueschede.de finden.

Ansprechpartner:
Ralph Kaufmann,
Ralph.Kaufmann1972@gmail.com,
0151/17887772
Christian Vogel,
Christian.Vogel@vogel-fahrzeugbau.de,
0172/6361892

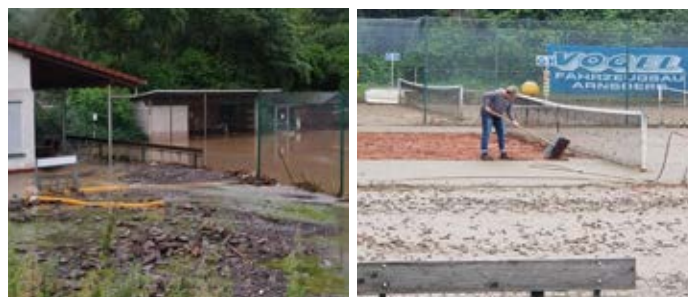

Jugendkompanie blickt auf erfolgreiches Jahr

Am Freitag den 21.04. hielt die Jugendkompanie der Schützenbruderschaft ihre Kompanieversammlung im Schützenkrug ab. Der Kompanieführer Matthias Fricke begrüßte die zahlreich erschienen Mitglieder recht herzlich. Im Mittelpunkt stand neben den Wahlen auch der Rückblick auf die letzte Festsaison, die aus Sicht der Kompanieführer nicht besser hätte laufen können.

Am Schützenfest Samstag setzte sich in einem spannenden Schießen der Kompanieführer Matthias Fricke gegen seine Mitbewerber durch und schoss die Eule ab. Am Schützenfest Sonntag trat die Jugendkompanie zum ersten Mal selbstständig an. Der Jugendvorstand war begeistert über die rege Teilnahme am Antreten und am anschließenden Festzug. Aber die Jugendkompanie war nicht nur im Ort unterwegs...

So besuchte die Jugendkompanie die Auswärtsschützenfeste in Hüsten, Wennigloh und Herdringen, und richtete im September des Jahres auch den Battle Cup der Jungschützen aus. Trotz Mangel an Anmeldungen wurde diese Veranstaltung durchgeführt und die anwesenden Gastvereine waren sichtlich erfreut an den Spielen. Eine Woche vor dem Battle Cup war die Jugendkompanie auf dem Stadtschützenfest in Niedereimer zu Gast. Hier konnte der amtierende Jugendkönig Matthias Fricke zwar nur den rechten Flügel aus dem Kugelfang holen, aber es sollte nicht das letzte Vogelschießen sein in diesem

Jahr. Eine Woche nach dem Battle Cup führen die Jungschützen mit Ihrem Jugendkönig zum Bundesjungschützenfest in Hüsten, die letzte Auswärtsfahrt in diesem Jahr. Mit dem 193. Schuss holte Matthias den letzten Rest des Vogels aus dem Kugelfang und krönte sich und seine Freundin Leonie Kirchner zum neuen Bundesjungschützenkönigspaar.

Bei den Wahlen stand nur ein Amt zur Wahl. Christian Fricke stellte auf Grund seines fortgeschrittenen Alters sein Amt als Jungmännerführer zur Verfügung. Die Kompanieführer bedankten sich bei Christian für seine geleistete Arbeit für die Jugendkompanie und übergaben ihm einen Präsentkorb. Als Nachfolger stellt sich Leon Müller zur Wahl, welcher einstimmig von der Versammlung gewählt wurde. Leon komplementiert damit Louis Funke und Alexander Sonntag an der Jungmännerfahne.

Darüber hinaus blickten die beiden Kompanieführer auf das kommende Schützenjahr voraus. So gibt es im Mai bereits einen Wandertag, ehe dann im Juni in Hüsten die Festsaison zu eröffnet wird. Besonders erwähnt wurde auch das die Jugendkompanie zwar gestärkt aus den schwierigen Corona Jahren herausgekommen ist, es sich aber niemand darauf ausruhen sollte und das Anwerben neuer Mitglieder auch dieses Jahr wieder von entscheidender Bedeutung sein wird.

Matthias Fricke



Viel Spaß
beim Schützen-
fest 2023!

Diese Bank
gehört den Menschen
von hier.

Morgen kann kommen.

Wir machen den Weg frei.

Wir sind Genossenschaftsbanken.
Die Banken, die ihren Mitgliedern gehören.
Und als Mitglied profitieren Sie von vielen
Vorteilen.

Wieder gute Stimmung beim Seniorenachmittag

Zum 63. Seniorenachmittag konnte Bezirksausschussvorsitzender Christoph Hillebrand, auch im Namen seiner Ratskollegen Markus Prachtel, Julia Vollmer-Lentmann und Gerd Stüttgen, Anfang September Bürgerinnen und Bürger ab 65 Jahre in der Müscheder Schützenhalle willkommen heißen. Als Ehrengäste konnten das Schützenkönigspaar Anja und Dirk Voß sowie die stellvertretende Bürgermeisterin Margit Hieronymus besonders begrüßt werden. Als älteste Teilnehmerin wurde Frau Wortmann (88) mit einem Blumenpräsent geehrt. Der älteste Teilnehmer Herr Wojcik (93) erhielt als Präsent einen guten Tropfen.

Die Teilnehmer erwartete wieder ein buntes Programm. Den Auftakt machten die Tanzeulen, eine Kindertanzgruppe des TUS Müschede. Es war für sie der erste Auftritt überhaupt. Für die musikalische Untermalung sorgten das Backhausorchester des Musikverein Müschede unter der Leitung von Franz-Werner Schulte und anschließend erstmals das Duo Vivendo aus Müschede.

Für das leibliche Wohl sorgte wieder ein äußerst reichhaltiges Kuchen- und Tortenbuffet mit Kaffee und Tee. Anschließend wurden gekühlte Getränke und Schnittchen durch die Männer und Frauen der Schützenbruderschaft serviert.

Schützenkönigin Anja Voß zog auch die Gewinner des Seniorenausflugs. Es waren: Wolfgang Funke, Johannes Wojcik, Marta Wojcik, Mechthid Rohe, Marianne Singelmann, Gerda Siedhoff, Christa Urban, Maria Wiesehoff, Ludger Vollmer, Anneliese Kemper, Gabi Lindenblatt und Marlies Kaderbach. Die Teilnehmer nahmen im Oktober an der letzten Stadtrundfahrt mit unserer ehem. stellv. Bürgermeisterin Rosi Goldner teil. Im Anschluss folgte noch ein Beisammensein mit Kaffee, Schnittchen und Kuchen im Schützenkrug.





DEIMANN

Entsorgung GmbH & Co. KG · 59759 Arnsberg-Hüsten

Entsorgung · Recycling · Container-Dienst

- Entsorgung aller Baustellenabfälle (auch asbesthaltig)
- Container für Boden, Bauschutt, Garten- und Parkabfälle
- Haushaltsauflösungen
- **Abfallentsorgungsanlage Wagenbergstr. 67 – mit 40 t Waage**
Öffnungszeiten: Mo.-Fr. 8.00 - 16.30 Uhr / Sa. 8.00 - 12.00 Uhr
Annahme von gem. Abfällen, Papier · Pappe, Bauschutt, Metalle, Holz, kompostierbare Abfälle, Erde · Steine, usw.

E-Mail: info@deimann-entsorgung.de

Telefon: 0 29 32 / 9 66 10 · Mobil: 0170.412.88.04



Horrida - Wir wünschen ein schönes Schützenfest!



Taxi-Zentrale
„DORA“

Leistungsstarker Fuhrpark:

Tag und Nacht bereit

18 Taxen • Busse für 8 - 49 Personen •

Kranken- und Dialysefahrten für alle Kassen •

Kurierfahrten • Roll- & Tragestuhlfahrten

**Fragen Sie bei uns auch Ihre
Gruppen- und Vereinsreisen an!**

Telefon (0 29 32) 2 15 55

Internet: www.taxi-dora.de

Oktoberfest erstmals als Freibierfest

„O' zapft is!“ hieß es am Vorabend des Tages der Deutschen Einheit schon zum immerhin 25. Male beim Oktoberfest in der wieder zünftig bayerisch dekorierten Müscheder Schützenhalle. Erstmals wurde das Fest als Freibierfest gefeiert.

Zahlreiche Besucherinnen und Besucher, insbesondere, aber nicht nur, der jüngeren Altersgruppen waren der Einladung gefolgt und feierten unter den Klängen der von DJ Fabi aufgelegten Musik bei bester „Wiesn“-Stimmung bei Bier und leckeren bajuwarischen Spezialitäten manche Stunde lang. Dabei hatte sich der Großteil der Partygäste in der ordentlich gefüllten Halle auch entsprechend in Dirndl oder Lederhose gekleidet.

Als Ehrengäste konnte Andree Pape als Chef des Orgateams insbesondere das Königspaar Dirk und Anja Voß mit ihrem Hofstaat und den erst einen Tag vorher gekürten Bun-

desjungschützenkönig und amtierenden Müscheder Jugendkönig Matthias Fricke mit seiner Königin Leonie Kirchner ganz besonders begrüßen.

Bei der Kür des 1. Müscheder Oktoberfestpaares gab es gleich zwei Siegerpaare: Alina und Marius Backs sowie Robin Franke und Juliana Ricke. Beim erstmals seit Jahren wieder durchgeführten Bierkrugstemmen siegte bei den Damen Sigrid Middeldorf vor Nina Pierc und Katharina Steinberg. Bei den Herren hatte Julian Kurschuss die Nase vorn vor Markus Müller und Martin Schwingenheuer. Für die Siegerinnen und Sieger gab es als Preise Bierfässchen, Gutscheine für den Schützenkrug und Fahrradzubehör aus Sundern.

Nächstes Jahr heißt es dann am 02. Oktober wieder: „O'zapft is!“

Gerd Stüttgen



Stadtschützenfest in Bruchhausen und Nedereimer

Im September 2022 richteten die Schützen aus Nedereimer und Bruchhausen gemeinsam das dritte Arnsberger Stadtschützenfest aus. Berichten aus der Festschrift zufolge wäre eine solche Konstellation vor einigen Jahrzehnten noch undenkbar gewesen, da das Verhältnis beider Dörfer untereinander wohl nicht das Beste gewesen ist! Beim Stadtschützenfest hat aber die Zusammenarbeit hervorragend funktioniert.

Freitags in Nedereimer hat unser Jugendkönig Matthias Fricke sehr gut geschossen, leider musste er sich dem Jugendkönig aus Oeventrop geschlagen geben. Wenige Wo-

chen später hat er es ja dann besser gemacht.

Am Samstag in Bruchhausen hat dann unser König Dirk Voß ebenfalls gut auf die Ente angelegt, hier war jedoch Detlef Strätgen aus Uentrop erfolgreich. Nach dem Schießen ging es dann mit einem bunt gemischten Festzug aller teilnehmenden Schützen in die Bruchhauser Halle, wo noch mit Musik und Tanz lange gefeiert wurde. Das nächste Stadtschützenfest findet 2025 auf dem Schreppenberg und in Voßwinkel statt.

Andree Pape



Andree Pape zum Nachfolger von Michael Kautz gewählt

Eine sehr harmonische Generalversammlung mit einem positiven Resümee des vergangenen Schützenjahres konnte die Bruderschaft an ihrem Patronatstag in der kleinen Schützenhalle abhalten. Zuvor hatte man gemeinsam das Patronatsfest in der Müscheder St. Hubertus-Kirche begangen. Es war dies die erste wieder turnusgemäß durchgeführte Generalversammlung der Schützen aus dem Eulendorf nach Corona.

Aus dem wieder äußerst aktiven Schützenjahr, das der Oberst in seinem Jahresbericht dezidiert Revue passieren ließ, stach insbesondere das erstmals seit 2019 wieder gefeierte, harmonische und erfolgreiche Schützenfest mit toller Stimmung heraus. Hier ist u. a. der gute Besuch aus der Nachbarschaft zu erwähnen. Für das nächste Schützenfest wünscht sich der Oberst aber noch mehr Besuch aus dem eigenen Dorf.

Die anwesenden Schützenschwestern und Schützenbrüder votierten einstimmig bei 10 Enthaltungen für die Auflösung der 1., 2. und 3. Kompanie. Deren Zeit hatte sich einfach in den letzten Jahren überlebt, sodass dieser Beschluss nur folgerichtig war.

So stellen die sich bereits in 2022 abzeichnende Baumaßnahme der Verlegung des Kanals unterhalb der Schützenhalle in Richtung Hubertusstraße und ebenso kleinere Maßnahmen im „Schützenkrug“ sicherlich technische Herausforderungen für 2023 dar.

Selbstverständlich werden auch die Planungen für das Jubelfest 2025 weiter vorangetrieben, zu denen der Schützenoberst schon erste Details nennen konnte.

Geschäftsführer Michael Kautz schied nach 12-jähriger Amtszeit als Geschäftsführer auf eigenen Wunsch aus dem geschäftsführenden Vorstand aus. Ihm wurde unter dem Applaus der Anwesenden von Oberst Raimund Sonntag eine Ehrenurkunde als Dank für die geleistete Arbeit überreicht. Die Laudatio hielt Geschäftsführerkollege Christof Gierse. Künftig gehört Michael Kautz dem Ehrenvorstand der Bruderschaft an. Als sein Nachfolger wurde der bisherige Schöffe Andree Pape gewählt. Auch zahlreiche weitere Wahlen standen turnusgemäß an.

Gerd Stüttgen



Immer ein Volltreffer!

Gesteinsrohstoffe von Ebel

Für private, gewerbliche und
kommunale Projekte

The background of the entire page is a photograph of a quarry. In the foreground, there is a green grassy field with a wooden fence. Behind the fence is a large, terraced quarry face with various layers of rock and soil in shades of brown, tan, and grey. The sky is a clear, bright blue.

Wir wünschen allen Müschedern
und ihren Gästen ein schönes

und erfolgreiches Schützenfest 2023!



Ihr Spezialist für schöne Zähne:

Dr. V. Misovic, MSc

- Zahnarzt -

Dr. V. Misovic · Ostentor 1 · 59757 Arnsberg-Herdringen · Tel. 0 29 32 / 3 50 02 · www.dr-misovic.de

Master of Science · Ästhetisch-Rekonstruktive Zahnmedizin

Implantologie - qualifiziert und zertifiziert durch die Deutsche Gesellschaft für Implantologie



Otwin Schlutzer
GmbH

STAHLBAU - BAUSCHLOSSEREI
SCHWEISSFACHBETRIEB



- Treppen- u. Geländerbau
- Garagentore
- Vordächer
- Balkonanlagen
- Stahltüren
- Tor- u. Zaunanlagen

Hachener Str.7a • 59846 Sundern-Hachen • Tel.: 02935 / 22 01 • Fax: 49 06 • mail@schlutzer.de



Kindertanz 1952/53



1958 Sigfried Nolte, Heinz Coels, Ferdi Nosen und Philipp Daum beim Schützenfest im Schützenhof



Vogelwiese 50er Jahre



1958 Schützenfest. Theodor Telgenbüscher mit seiner Frau Johanna geb. Hoffmann, Elsbeth Breuer sowie Maria Schwingenheuer



1954 Geschäftsführender Vorstand - von links: Leo Reuther, Hubert Michel, Clemens Wälter und Josef Reuther



1959 Schützenfest-Dienstag bei König Antonius Sonntag im Garten. U.a. mit Anton Sonntag, Heinz Michel, Josef Sonntag, Anton Vollmer, Antonius Sonntag, Rudi Hoffmann und Bernhard Wienecke.



1956 Türschmuck bei Hoffmanns



1959 Schützenfest-Dienstag bei König Antonius Sonntag im Garten. Else Sonntag, Josef Sonntag und Engelbert Schulte



WohnWerk

MALERMEISTERBETRIEB

Altes erhalten | Neues gestalten

Wir wünschen ein schönes
Schützenfest



St.-Hubertus-Platz 2 59757 Arnsberg



0173 569 05 06



www.wohnwerk-maler.de

Darts-Turnier der Müscheder Schützen war ein voller Erfolg

Das 1. Darts-Turnier der Müscheder St.-Hubertus-Schützenbruderschaft am Samstag, 01. April in der Ehrenamtskneipe „Schützenkrug“ war ein voller Erfolg.

39 Teilnehmerinnen und Teilnehmer zwischen 18 und 51 Jahren hatten sich angemeldet und traten im Spiel 501 in jeweils zwei Gewinnsätzen in der klassischen Spielvariante gegen ihre ausgelosten Gegner im Doppel-Ko-System an. Auch zahlreiche Zuschauerinnen und Zuschauer aus Müschede und Umgebung sowie die Helfer, auch aus der Jugendkompanie, hatten ihre wahre Freude und viel Spaß bei den Wettkämpfen.

Nach über fünf Stunden Darts bei bester Stimmung und großer Begeisterung der Aktiven in diesem schnellen Spiel mit hohem Tempo standen die Sieger und Platzierten fest.

Den 3. Platz teilten sich Daniel Silge und Björn Keute, den 2. Platz belegte Thomas von der Höh, Sieger wurde Kai Bartenstein. Auf die Sieger warteten Pokale und Sachpreise.

Für den Herbst ist eine Neuauflage des Darts-Turniers geplant.

Gerd Stüttgen



Schützenkrug im neuen Glanz

Seit unserem Bericht im letzten Jahr, hat sich einiges getan im Schützenkrug.

Dank der zahlreichen Spenden unserer ortsansässigen Firmen und der tatkräftigen Unterstützung einiger Schützen, zeigt sich der Krug jetzt im neuen Glanz.

Nachdem die Elektrik in vielen Bereichen erneuert wurde, kam das ‚Abriss-Kommando‘ für die Wände und Decken. Die dunklen Wände und Deckenbalken verschwanden und wurden durch weiße Farbe und Akustikplatten durch die Firma Wohnwerk ersetzt. Die Deckenlampen wurden durch neue LED-Lampenschirme der Firma Urban, die LED Einbaustrahler durch Firma Böhmer ausgetauscht und die Heizung durch die Firma Känzler in Stand gesetzt.

Tische und Stühle wurden durch Stehtische und Hocker erneuert. Die alten Tische wur-

den zu Stehtischen umgebaut. Die Hocker sollten im alten Stil verbleiben und konnten nach intensiver Suche neu erworben werden. Auch der Thekenbereich sollte im alten Stil erhalten bleiben und wurde durch ein neues LED-Veltins-Schild aufgewertet.

Thomas Rasche



Feiern im Schützenkrug

Nicht nur der Krug sondern auch die Kneipenabende wurden neu gestaltet. Neben frischem Veltins haben wir immer mal neue Getränke, wie Gin-Tonic, heißen Eierlikör oder Aperol Spritz auf der Karte.

Hinzu kommen Spiele-, Karaoke- und Knobelabende sowie das Dartturnier, an denen alle Müscheder viel Spaß hatten und kleine Preise gewinnen konnten.

Auch die Vermietung erhält positive Resonanz. Diese zeigt sich durch zahlreiche Geburtstage, Klassentreffen und Vereinsfeiern sowie durch die Weihnachtsfeier einer großen ortsansässigen Firma. Ebenfalls wird der Schützenkrug für Beerdigungskaffees genutzt.

Der große Saal mit Theke oder der ganze Schützenkrug können zu attraktiven Preisen gemietet werden. Es besteht die Möglichkeit, besondere Getränke und Essen selbst mitzubringen oder dazu zu buchen.

Die Anmietung und die individuellen Abläufe können jederzeit mit Thomas Rasche (Handy: 0171-8719906 oder Mail: rasche-thomas@t-online.de) besprochen werden.

Ein Aushang über die Öffnungszeiten findet sich entweder auf der Homepage der Schützen, im Imbiss oder beim Bäcker.

Zum Abschluss noch einmal vielen, vielen Dank den fleißigen Helfern und Sponsoren für den Umbau. Ein Dank gilt auch den fleißigen Helfern, die die Kneipenabende erst möglich machen.

Gerne nehmen wir für freie Kneipenabende noch Thekenteams auf. Vereine, Nachbarn, Freunde oder sonstige Gruppen können sich gern bei Thomas Rasche melden.

Thomas Rasche



Neuer Rekord bei der Dorf-Challenge

2022 waren rd. 280 Aktive in 35 Teams an den Start gegangen, um die 14 Spiele zu absolvieren. Ebenso 47 Helferinnen und Helfer der Bruderschaft. Sowohl die Anzahl der Teams, als auch die Anzahl der Aktiven und der Helfer waren ein Rekord. Die Teams mussten sich dabei in den Disziplinen Fußball-Tippspiel, Bierkrugschieben, Kegeln, Planetenspiel, Quiz, Rohrlabyrinth, Dominosteine, Flipper, Schaukelboccia, Ägypterspiel, Riesenpuzzle, Lattelschießen, Eimertennis und Sudoku messen.

Bei den Mannschaften waren wieder so klangvolle Namen wie „Inglourios Beers Stars“, „Defensores deliramenti veri“ oder „Kegelkäutzchen“ und „Nette Nachbarn Hüsten“ am Start. Aktiv dabei waren natürlich auch die amtierenden Müscheder Regenten Schützenkönig Dirk Voß und seine Königin Anja Voß sowie Jugendkönig und Bundesjugendschützenkönig Matthias Fricke und seine Königin Leonie Kirchner. Einige Firmen und Vereine traten sogar mit zwei Mannschaften an.

Am Ende stand der Sieger fest: Der „Spielmanszug“ Müschede sicherte sich mit 394 Punkten den Gesamtsieg. Die „Patres Nocturnum“ errangen mit 361 Punkten den 2. Platz. Die „Bifi-Boleros“ wurden mit 346 Punkten dritter Sieger. Bestes reines Frauenteam waren die „Nachteulen“ mit 311 Punkten. Auf die siegreichen Teams warteten Pokale, aufgeteilte Startgelder und Bierpreise.

Eine Tombola mit tollen Preisen sorgte bei allen Beteiligten genauso für Freude wie das leibliche Wohl, für das wieder die Vorstandsfrauen verantwortlich zeichneten. Den Haupt-

preis, einen Gutschein über 30 Liter aus Grevensteiner Bierproduktion, gesponsert von der Fa. Getränke Vogt, gewann Daniel Voß, Sohn des amtierenden Müscheder Königs-paares. Im Anschluss feierten alle noch bei ausgelassener Stimmung bis in die Nacht bei bester Musik von DJ Fabi.

Bei den Teams herrscht schon jetzt Vorfreude auf die 9. Müscheder Dorf-Challenge, die am 18.11.2023 stattfinden soll.

Gerd Stüttgen



*Wir wünschen dem Königspaar
und der Schützenbruderschaft
harmonische
Schützenfesttage
und einen guten
Festverlauf!*



SEIT 1910

HERMANN VOGT
BEDACHUNGEN + BAUKLEMPNEREI

Dachdeckermeister & Gebäudeenergieberater

59759 Arnsberg- Hüsten · Am Siegenbittel 4

Tel. 0 29 32-49 01-0 · Fax 0 29 32-3 45 18

www.vogt-bedachungen.de · mail@vogt-bedachungen.de



**KANU & BOOT
VERLEIH**



**BOGEN-
SCHIESSEN**



**BIKE-
VERLEIH**



**DRINKS &
SNACKS**



**TEAM-
EVENTS**



**TEAM-
HOCHSEILGARTEN**



WOOHOO

DEIN ERLEBNISANBIETER AM SORPESEE

woohoo-sorpesee.de

p/b SKS GERMANY

Schützenbruderschaft im WOOHOO am Sorpensee

Der diesjährige Ausflug führte die Schützen ins Outdoorzentrum WOOHOO am Sorpensee. Vor Ort konnte man sich dann ein Programm aus Hochseilgarten, Bogenschießen oder Kanufahren aussuchen. Nach dem dreistündigen Programm wurde noch beim Bogenschießen auf eine Ente ein Königspaar

ermittelt. Hier sicherten sich Stefan Schulze und Karin Klähn die Königswürde. Der Ehrenvorstand unternahm währenddessen eine Schiffstour mit der MS Sorpensee. Im Anschluss folgte dann für alle der gemütliche Teil mit Grillbuffet auf der großen See-Terrasse.

Christoph Hillebrand





Herbst

Bedachungen · Bauklempner · Schiefer · Dachfenster



Tillmanns Kamp 13
59757 Arnsberg (Westf.)
Tel. 0 29 32 / 5 41 20
post@herbst-bedachungen.de



www.herbst-bedachungen.de

Rüdiger Wisse zum Ritter geschlagen

Anfang April 2022 wurde unser Ehrenvorsandsmitglied Rüdiger Wisse in die „Ritterschaft vom Hl. Sebastianus in Europa“ aufgenommen. Die feierliche Investitur (Ritterschlag) fand in einer festlichen Messe in der Klosterkirche der Franziskanerinnen in Olpe statt. Coronabedingt erfolgte die Aufnahme mit 1 ½ jähriger Verspätung.

1985 wurde die Ritterschaft in Eupen (Belgien) anlässlich des dort stattfindenden Europaschützenfestes gegründet. Stifter dieser Ritterschaft war die EUROPÄISCHE GEMEINSCHAFT HISTORISCHER SCHÜTZEN – EGS.

Die Ritterschaft wurde über die Verfassung an das Haus Habsburg gebunden, welches in jedem Fall den Großmeister stellt. Erster Großmeister war Dr. Otto von Habsburg, ihm folgte 2008 Karl von Habsburg.

Menschen, die sich aktiv für die christliche Entwicklung und den Fortbestand eines christlichen Europas einsetzen, werden mit den entsprechenden Insignien in die Ritterschaft aufgenommen. Die Ritterschaft ist eine Gemeinschaft, die sich zum Ziel gesetzt hat, unter dem Motto: PRO DEO PRO EUROPÆ CHRISTIANÆ UNITATE PRO VITA (Für Gott, für ein vereinigtes, christliches Europa, für das Leben) für die friedliche Entwicklung eines vereinten, christlichen Europas aktiv einzutreten.

Der Anschluss an die katholische Kirche ist für die Ritterschaft ein wichtiges Element. Aber die Ritterschaft wird getreu ihrem Leitsatz für ein konfessionsübergreifendes christliches Europa tätig und hat die Strukturen für eine entsprechende Gliederung in Komtureien gelegt, so dass auch die Organisation bei steigender Mitgliederzahl gewährleistet ist. (*)

(*) Entnommen der Internetseite der EGS (www.e-g-s.eu)

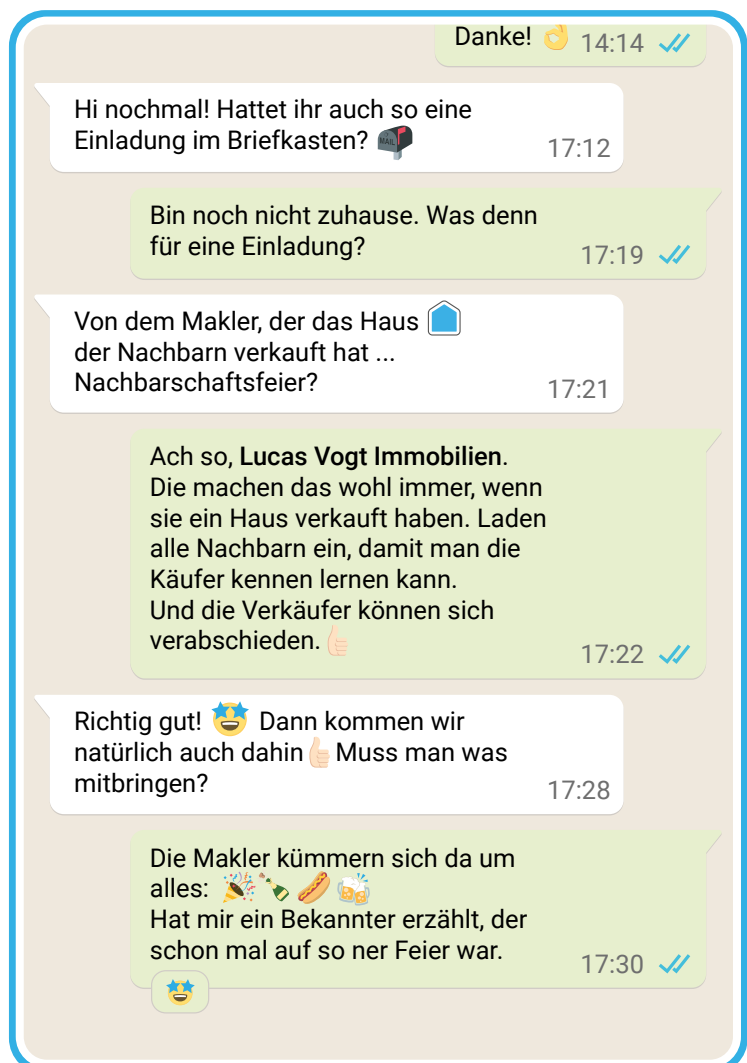



albon

METALLBAU GmbH

Zertifiziert nach DIN EN 1090

Handwerk mit Anspruch

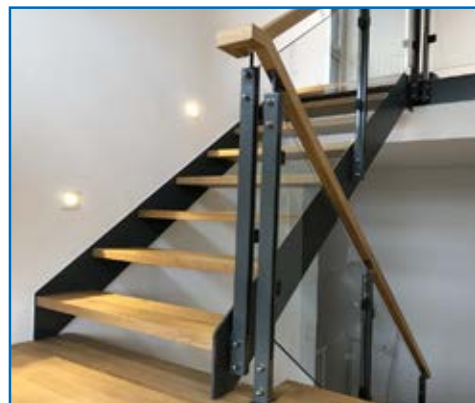
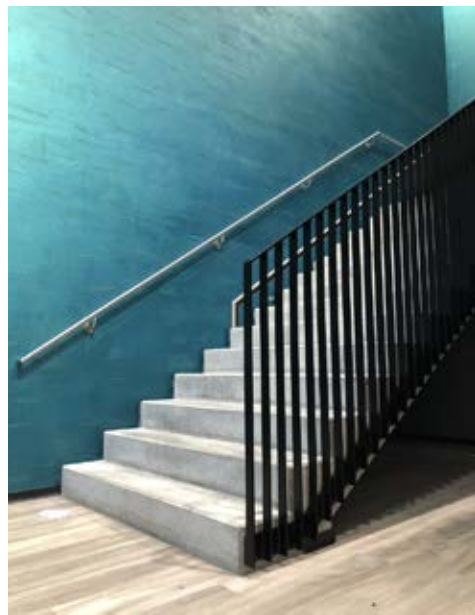

albon
METALLBAU GmbH
SCHWEISS-FACHBETRIEB

METALLBAUER GESUCHT

Spar dir den Bewerbungskram & ruf direkt an!

- ☎ 0 29 32 - 20 23 96
- ✉ metallbau@albon.de
- 📍 Wiebelsheide 37, Arnsberg

www.albon.de
metallbau@albon.de





PLOTHE



Edelstahltechnik

Rohrleitungsbau · Anlagenbau
Edelstahlverarbeitung

PLOTHE Edelstahltechnik GmbH

Westerhaar 25
D-58739 Wickede
Tel.: 02377 - 786670

info@plothe-edelstahl.de
www.plothe-edelstahl.de

HADISCH

GmbH

Acrylglasverarbeitung

Lasern

Fräsen

Verformen



Wir bringen Kunststoff in Form

Raiffeisenstraße 26
59757 Arnsberg

Tel. 0 29 32 / 70 00 57
Fax. 0 29 32 / 70 00 59

info@hadisch.de
www.hadisch.de

seit 1988

Inhaber Thorsten Hahne

Ihr Auto und Ihr
Zuhause sind
bestens abgesichert.



Und Sie
und Ihre
Familie?



JETZT
BERATEN
LASSEN!

Kundendienstbüro
Veronika Poggel
Tel. 02932 700912
veronika.poggel@HUKvm.de
HUK.de/vm/veronika.poggel
Lange Wende 44
59755 Arnsberg-Neheim



HUK-COBURG
Aus Tradition günstig

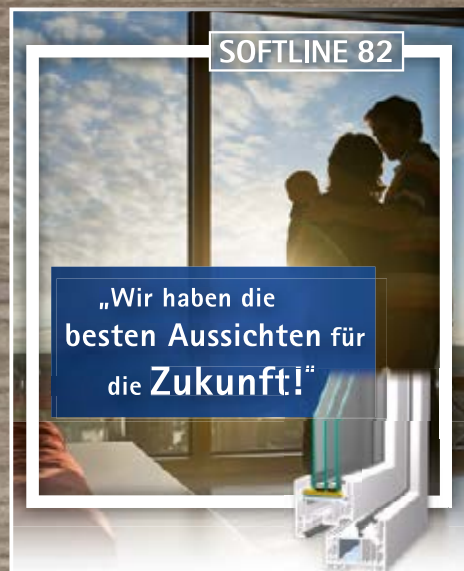

„Wir haben die
besten Aussichten für
die Zukunft!“

NEU!

SOFTLINE 82 – das innovative
Energiesparprofil der Zukunft.

Informieren Sie sich jetzt!

Fenster  Türen
seit 1925
FRANZ RISSE

Schreinerei

Franz Risse GmbH & Co.KG
Hönnetalstr. 50 · 59757 Arnsberg-Holzen
Tel. 02932/35672 · Fax 02932/36902
Email: info@schreinerei-risse.de

Hubertusstraße 2
59757 Arnsberg-Müschede
Tel.: 02932 4957064

HAARSTUDIO *Vivien - Mariella*



Öffnungszeiten

Di: 12.00-19.00

Mi: 8.30-17.30

Do: 8.30-17.30

Fr: 8.30-18.30

PLANUNG • ENTWURF • AUSFÜHRUNG



110 Jahre maler
wiese
meisterbetrieb



Röhrstraße 11-13
59759 Arnsberg



info@malerwiese.de
www.malerwiese.de



+49 (0) 2932 - 31275



Schießstand nach aktuellen Sicherheitsbestimmungen erneuert

Nachdem die aufwändigen Sanierungsarbeiten des Mauerwerks im Kellerbereich der großen Schützenhalle von außen abgeschlossen waren, konnte nun auch mit der Renovierung des Schießstandes im Inneren begonnen werden. Dafür musste die Rückwand, die aus einer Holzvertäfelung bestand, für Trocknungsarbeiten abgerissen werden. Nach ca. sechs Monaten wurde sie dann

nach neuen Sicherheitsbestimmungen durch eine 5 cm dicke Styroporwand ersetzt. Zudem musste die Schießanlage von ehemals 8 auf 4 Stände zurück gebaut werden. Zum Abschluss erhielt die Schießscheibenanlage noch eine neue Beleuchtung. Ausführend bei diesen Arbeiten waren Rudi Voß, Ralf Vollmer und Dieter Kinnbacher.

Dieter Kinnbacher



Tischlerei und Innenausbau Wolfgang Schulte-Eickhoff

Wiebelsheidestraße 49 | 59757 Arnsberg



Wir kreieren Ihre Wohnträume!

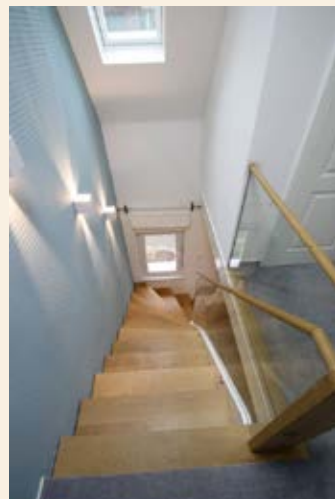

Viel Spaß auf dem Schützenfest!

LVM-Versicherungsagentur
Brüggen

Reinhold Wiesenhöfer

Hüstener Markt 3

59759 Arnsberg

Telefon 02932 4161

<https://brueggen.lvm.de>

LVM
VERSICHERUNG

Telefon : +49 2932 / 9 31 86 98 Mail : info@schulte-eickhoff.com

Fax : +49 29 32 / 9 31 86 99 Web : www.schulte-eickhoff.com

Mobil : +49 170 / 2 10 82 66

mein Bringhof
in Sundern
und Herdringen

 **Röhrtaler
Wertstoff**
fair und freundlich



günstig
abzugeben:

ZERTIFIZIERTE
GARTENERDE

SCHOTTER / SPLITT
AUS BESTEM RECYCLING-MATERIAL

SUNDERN: Zum Dümpel 60g - Sundern . 0 29 33 - 92 28 20 0

WIEBELSHEIDE: Borkshagenstr. 13 - Arnsberg . 0 29 32 - 94 16 60 0

Mo. - Fr. 8⁰⁰-12⁰⁰ / 12³⁰-17⁰⁰ Sa. 8⁰⁰ - 13⁰⁰ Uhr

www.roehrtaler-wertstoff.de

Mo. - Fr. 8³⁰-12³⁰ / 13⁰⁰-17⁰⁰

Sa. 10⁰⁰ - 15⁰⁰ Uhr

Wertstoffbringhof

kostenloser
Anhängerverleih
für das, was Sie
uns bringen



Entsorgungsfachbetrieb



Containerdienst



WEINGUT KALLFELS

54536 KRÖV/MOSEL

IM FLURGARTEN 49

Telefon (0 65 41) 44 92

Mobil (0 171) 9 90 87 17

Fax (0 65 41) 55 64

Internet: www.kallfels.de

e-Mail: weingut@kallfels.de

Kallfels



Gästezimmer im Landhausstil



Ferienwohnungen

Wein- Hofgarten mit
mediterranem Flair

Glaseri Köhler

Glaseri Köhler GmbH

Taubenpöthen 2
59457 Werl

Öffnungszeiten:
Mo-Fr: 08:00-17:00 Uhr

Fon (02922) 7799
Fax (02922) 82913

Email: Glaseri.koehler@t-online.de
www.glaserei-koehler.com

**Verglasungen aller Art
Notverglasungen**

Ganzglasduschen
Glastüren – Ganzglasanlagen
Spiegel
Küchenrückwände
Bleiverglasungen
Ganzglasgeländer
Glasvordächer
Terrassenüberdachungen

**Wir sind immer für Sie da!
24h Service für Notfälle**

Abwasserkanal der Schützenhalle muss erneuert werden

Im Frühsommer des letzten Jahres ist völlig unerwartet eine neue Baustelle an der Schützenhalle entstanden. Beim Umbau der Halle in den 70er Jahren wurde der Abwasserkanal parallel zum Pater Bause Weg bis zur Kronenstraße gelegt. Damals wurde dieses Grundstück noch als Schafswiese genutzt. Die heutige Straße und die Gebäude gab es nicht.

Beim Verlegen des Kanals hatte niemand an die Registrierung im Grundbuch oder Abwasserkataster der Stadt gedacht. So geriet der Kanal nach mehreren Wechseln im Vorstand und der Eigentümer der Grundstücke in Vergessenheit. Bis unterhalb der Halle im letzten Jahr ein Wohnhaus gebaut wurde. Der Bagger kam und der Kanal war weg.

Dem Bauherrn sei Dank durften wir ein Provisorium auf seinem Grundstück verlegen.

Endgültig soll der Kanal Richtung Hubertusstraße verlegt werden. Die entsprechenden Aufträge an zwei Kanalbaufirmen wurden erteilt. Mit den Arbeiten in der Hubertusstraße wurde bereits begonnen. Beim Verfassen dieses Textes waren die Arbeiten noch nicht abgeschlossen.

Bis Schützenfest sind sie aber hoffentlich abgeschlossen. Unser Dank gilt den Nachbarn der Schützenhalle, den Handwerkern, unserem Architekten und einigen fleißigen Helfern aus den Reihen des Vorstandes sowie den Stadtwerken. Ohne diese viele und schnelle Hilfe wäre ein unterbrechungsfreier Betrieb der Schützenhalle nicht möglich gewesen.

Hier hat sich gezeigt was eine intakte Dorfgemeinschaft möglich macht.

Raimund Sonntag



Unsere Schützenfahne

Jetzt bestellen und am Schützenfest-
wochenende 2023 hissen. Für alle
Müscheder zum Preis von nur

Bestellungen nimmt entgegen:

Christof Gierse (Handy-Nr. 0170/8 06 34 68)

72,- €



Der passende Mast fehlt noch?

Fahnenmast einteilig:

6m = 260,- €

7m = 300,- €

Fahnenmast zweiteilig:

6m = 210,- €

7m = 240,- €

Bodenhülse: 25,- €

Kontakt:

Jul. Cronenberg oH

Rönkhauser Str. 9

59757 Arnsberg

Meinolf Brune 02932-477-164

(mb@mannus.de)



Impressum

Herausgeber: Schützenbruderschaft St. Hubertus e.V. Müschede

Redaktion & Konzept: Christoph Hillebrand

Autoren: Pastor Daniel Meiworm, Dirk Voß, Anja Voß, Raimund Sonntag, Christoph Hillebrand, Michael Schmitz, Matthias Wolke, Karl-Heinz Blöink, Gerd Stüttgen, Daniel Vornweg, Andree Pape, Hofstaat, Matthias Fricke, Thomas Rasche, Dieter Kinnbacher

Postanschrift: Redaktion „Schützen Aktiv“, Steinstr. 8, 59757 Arnsberg

Kontakt: Tel. 02932/35589 (Christoph Hillebrand) schuetzen-aktiv@gmx.de

Lektorat: Antonia Wilmes

Anzeigen: Christof Gierse (SBS-Mueschede-Werbung@gmx.de)

Satz & Layout: Druckservice Becker (beckeruwe@unitybox.de oder Tel. 0178 8990203)

Bildnachweis: www.bilderkiste.de, www.pixelio.de (Clarissa Schwarz, Rainer Sturm, Cornerstone, Peter Franz)

Auflage: 1.500 Stück zur kostenlosen Abgabe

Wir danken allen Personen, die durch ihre Mithilfe am Entstehen dieser Zeitschrift mitgewirkt haben. Insbesondere bedanken wir uns auch bei den Unternehmen, die durch die Schaltung einer Anzeige das Erscheinen unserer Schützenzeitung erst möglich machen.



Lange Gas

Mit Energie für Sie da!

www.lange-gas.com

Lange & Co. GmbH • Ünninghauser Str. 70
59556 Lippstadt • info@lange-gas.de
Tel. 0 29 45 / 8 08-0 • Fax 0 29 45 / 8 08-92

Flüssiggas – die alternative Energie



■ Unsere Leistungen

Wir sind seit mehr als 60 Jahren im Flüssiggasmarkt tätig. Unser Ziel ist es, für unsere Kunden ein leistungsfähiger und kompetenter Partner zu sein. In Verbindung mit unserer eigenen Tankwagenflotte und unserer qualifizierten Montageabteilung haben wir uns einen überregional bekannten Markennamen geschaffen.

■ Informationen



Unser Außendienst beantwortet Ihnen gern alle Fragen zur Versorgung mit Flüssiggas. Bitte sprechen Sie uns an!

Walter Kramer

Mobil: 0171-6439424

Mail: kramer@lange-gas.de

überzeugt durch:

■ Geringe Investitionskosten ...

... für die Versorgung mit Flüssiggas ist nur ein ober- oder unterirdisch aufgestellter Behälter, und eine Gasleitung bis zu Ihrer Heizung erforderlich.

■ Wirtschaftliche Verbrauchskosten ...

... durch attraktive Gaspreise

■ Saubere Verbrennung ...

... mit niedrigen CO₂- und ohne Feinstaub-Immissionen.

Alle Umwelt-Vorgaben werden mit Flüssiggas erfüllt.

■ Leitungsunabhängig ...

... denn Flüssiggas kann problemlos mit unserer Tankwagenflotte auch in den Wintermonaten überallhin transportiert werden.

Wir bieten Ihnen somit eine garantiert pünktliche und sichere Versorgung.

■ Ohne Einschränkung einsetzbar ...

... auch bei abseits gelegenen Verbrauchern, sogar in Landschafts- und Wasserschutz-Gebieten.

■ Unser Tipp: Brennwerttechnik:

... hohe Leistung, geringer Energieverbrauch, ausgereifte Technik:

Ein ideales System für den Einsatz von Flüssiggas!

QUADFLIEG

FINANZIERUNG

FAHRRADLEASING
BERATUNG AUCH FÜR ARBEITGEBER

E-BIKE TESTCENTER



www.quadflieg-arnsberg.de

bergamont

 CUBE TREK