

EW6F448BU



BG Перална машина
ET Pesumasin

Ръководство за употреба
Kasutusjuhend

2
37



Electrolux

СЪДЪРЖАНИЕ

1. ИНФОРМАЦИЯ ЗА БЕЗОПАСНОСТ.....	3
2. ИНСТРУКЦИИ ЗА БЕЗОПАСНОСТ.....	4
3. ИНСТАЛИРАНЕ.....	6
4. ОПИСАНИЕ НА УРЕДА.....	10
5. КОМАНДНО ТАБЛО.....	10
6. ВЪРТЯЩО КОПЧЕ И БУТОНИ.....	12
7. PROGRAMMES (ПРОГРАМИ).....	15
8. НАСТРОЙКИ.....	19
9. ПРЕДИ ПЪРВАТА УПОТРЕБА.....	20
10. ВСЕКИДНЕВНА УПОТРЕБА.....	20
11. ПРЕПОРЪКИ И СЪВЕТИ.....	25
12. ГРИЖИ И ПОЧИСТВАНЕ.....	26
13. ОТСТРАНЯВАНЕ НА НЕИЗПРАВНОСТИ.....	30
14. ДАННИ ЗА ПОТРЕБЛЕНИЕТО.....	33
15. ТЕХНИЧЕСКИ ДАННИ.....	34
16. ПРИНАДЛЕЖНОСТИ.....	35

МИСЛИМ ЗА ВАС

Благодарим ви, че закупихте уред от Electrolux. Избрахте продукт, който носи със себе си десетилетия професионален опит и нововъведения. Оригинален и стилен, той е създаден с мисъл за вас. Така че, когато и да го използвате, можете да сте сигурни, че ще получите невероятни резултати по всяко време.

Добре дошли в Electrolux.

Посетете нашия уебсайт, за да:



Получите полезни съвети, брошури, отстраняване на неизправности, сервизна информация:

www.electrolux.com/webselfservice



Регистрирайте своя продукт за по-добро обслужване:

www.registerelectrolux.com



Купите аксесоари, консумативи и оригинални резервни части за вашия уред:

www.electrolux.com/shop

ГРИЖИ ЗА КЛИЕНТА И ОБСЛУЖВАНЕ

Препоръчваме използването на оригинални резервни части. Когато се свързвате с нашия оторизиран отдел "Обслужване", трябва да имате под ръка следната информация: Модел, PNC (номер на продукт), сериен номер.

Информацията можете да намерите на табелката с данни.

 Предупреждение / Внимание-Важна информация за безопасност

 Обща информация и съвети

 Информация за опазване на околната среда

Запазваме си правото на изменения.

1. ⚠ ИНФОРМАЦИЯ ЗА БЕЗОПАСНОСТ

Внимателно прочетете предоставените инструкции преди инсталиране и употреба на уреда.

Производителят не е отговорен за контузии или наранявания в резултат на неправилна инсталация или употреба. Винаги дръжте инструкциите на безопасно и лесно за достъп място за справка в бъдеще.

1.1 Безопасност за децата и хората с ограничени способности

- Този уред може да бъде използван от деца над 8 годишна възраст, както и лица с намалени физически, сетивни и умствени възможности или лица без опит и познания, само ако те са под наблюдение или бъдат инструктирани относно безопасната употреба на уреда и възможните рискове.
- Не позволявайте на деца да си играят с уреда.
- Деца под 3 години трябва да се държат далеч от уреда, винаги когато работи.
- Дръжте всичките опаковачни материали далеч от деца и ги изхвърлете, както е редно.
- Пазете препарати далеч от деца.
- Пазете децата и домашните любимци далеч от уреда, когато вратичката е отворена.
- Ако уредът има устройство за детска безопасност, то трябва да се активира.
- Деца няма да извършват почистване или поддръжка на уреда без надзор.

1.2 Общи мерки за безопасност

- Не променяйте предназначението на уреда.
- Не превишавайте обема за максимално зареждане в 8 кг (вижте глава "Таблица с програми").

- Налягането постъпващата водата постъпваща мрежата трябва да е между 0,5 бара (0,05 МРа) и 8 бара (0,8 МРа).
- Вентилационният отвор в основата не бива да бъде покриван от килим или други постелки за под.
- Уредът трябва да е свързан към водопровода с новопредоставения комплект маркучи или други такива, предоставени от оторизирания сервизен център.
- Старият комплект маркучи не трябва да се използва повторно.
- Ако хранящият кабел е повреден, той трябва да се смени от производителя, оторизиран сервизен център или квалифицирано лице, за да се избегне опасност.
- Преди обслужване на уреда, го изключете и извадете щепсела от хранящия контакт.
- Не почиствайте уреда чрез пръскане с вода под налягане и/или пара.
- Почиствайте уреда с навлажнена кърпа. Използвайте само неутрални, миещи препарати. Не използвайте абразивни продукти, грапави, почистващи кърпи, разтворители или метални предмети.
- Ако барабанната сушилня е надстроена над пералнята, уверете се, че използвате правилния комплект за надстройка одобрен от ELECTROLUX (вижте повече в глава "Аксесоари - комплект за надстройка").

2. ИНСТРУКЦИИ ЗА БЕЗОПАСНОСТ

2.1 Инсталиране

- Отстранете цялата опаковка и транспортните болтове.
- Дръжте транспортните болтове на сигурно място. Ако уредът ще се мести в бъдеще, трябва да се откачи, за да се заключи барабана и да се предотврати вътрешно нараняване.
- Винаги внимавайте, когато местите уреда, тъй като е тежък. Винаги използвайте предпазни ръкавици и затворени обувки.
- Не монтирайте или използвайте наранен уред.
- Следвайте инструкциите за инсталиране, приложени към уреда.

- Не инсталирайте и не използвайте уреда, когато температурата може да е по ниска от 0 °C, или когато е изложен на атмосферни влияния.
- Подът, където ще се монтира уредът, трябва да е равен, стабилен, устойчив на топлина и чист.
- Уверете се, че има циркулация на въздух между уреда и пода.
- Не инсталирайте уреда директно над отточния канал.
- Регулирайте крачетата, така че да има необходимото разстояние между уреда и пода.
- Не монтирайте уреда там, където вратата на уреда не може да се отвори напълно.
- Не слагайте контейнер за събиране на евентуален теч на вода под уреда. Свържете се със Оторизиран сервизен център, за да проверите кой аксесоар може да използвате.

2.2 Електрическа връзка

- Уредът трябва да е заземен.
- Винаги използвайте правилно монтиран контакт със защита от токов удар.
- Уверете се, че параметрите на табелката с технически данни са съвместими с електрическите данни на захранващата мрежа.
- Не използвайте разклонители или адаптери с много входове.
- Внимавайте да не повредите захранващия щепсел и захранващия кабел. Ако захранващият кабел трябва да бъде подменен, това трябва да бъде извършено от нашия оторизиран сервизен център.
- Свържете кабела за захранването към контакта единствено в края на инсталацията. Уверете се, че щепселът за захранване е достъпен след инсталирането.
- Не пипайте захранващия кабел или щепсела с мокри ръце.
- Не издърпвайте захранващия кабел, за да изключите уреда. Винаги издърпвайте щепсела.
- Уредът съответства на Директивите на Е.Е.С.

2.3 Водно съединение

- Не нанасяйте щети по маркучите за вода.
- Преди свързване с нови тръби, неизползвани от дълго време такива, където са правени ремонти или с прикачени нови устройства (водомери, и т.н.), оставете водата да тече, докато не се избистри.
- Уверете се, че няма видими течове по време на и след първото използване на уреда.
- Не използвайте удължение за маркуч, ако маркучът за подаване на вода е твърде къс. Свържете се със сервизния център за подмяна на маркуча за подаване на вода.
- Можете да удължите маркуча за източване до максимум 400 см. Свържете се със сервизния център за другия маркуч за източване и удължението.

2.4 Употреба



ВНИМАНИЕ!

Опасност от нараняване, токов удар, пожар, изгаряне или повреда на уреда.

- Този уред е предназначен само за домашна употреба.
- Следвайте инструкциите върху опаковката на перилния препарат.
- Не поставяйте запалителни материали или предмети, които са напоени със запалителни материали, в уреда, в близост до него или върху него.
- Уверете се, че всички метални предмети са премахнати от прането.
- Не перете платове, които са силно замърсени с масло, грес или други мазни вещества. Това може да повреди гумените части на пералната машина. Такива платове трябва да бъдат изпрани предварително на ръка, преди да бъдат заредени в пералната машина.
- Не докосвайте стъклената вратичка, докато програмата

работи. Стъклото може да се нагорещи.

2.5 Обслужване

- За поправка на уредът, свържете се с оторизиран сервизен център.
- Използвайте само оригинални резервни части.

2.6 Изхвърляне



ВНИМАНИЕ!

Риск от нараняване или задушаване.

- Изключете уреда от електрозахранването и водоподаването.
- Извадете захранващия ел. кабел в близост до уреда и го изхвърлете.
- Премахнете дръжката на вратичката, за да предотвратите заклещването на деца или домашни любимци в барабана.
- Изхвърлете уреда в съответствие с местните изисквания за изхвърляне на "Отпадъци от електрическо и електронно оборудване (ОЕЕО)".

3. ИНСТАЛИРАНЕ



ВНИМАНИЕ!

Вж. глава "Безопасност".

3.1 Разопаковане

1. Отстранете външния филм. Ако е необходимо, използвайте режещ инструмент.

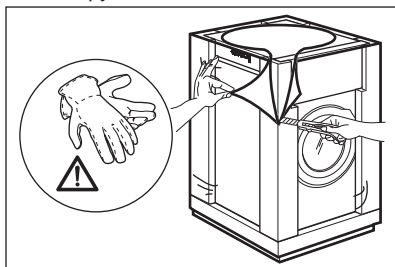

3. Отворете вратата. Извадете всички дрехи от барабана.

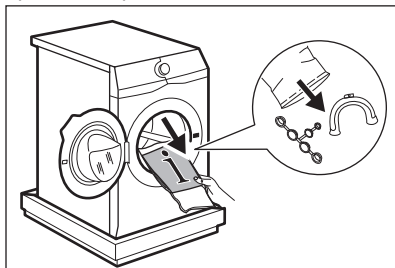

2. Премахнете картонената горна част и полистиреновите материали от пакетирането.

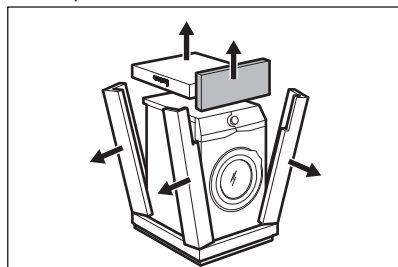

4. Поставете предният полистиренов опаковъчен елемент на пода зад уреда. Внимателно сложете уреда върху задната му страна.

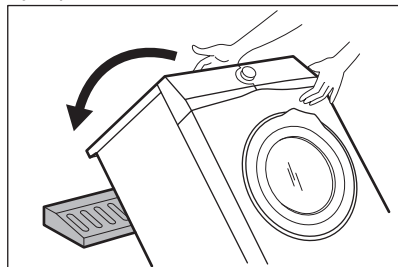

5. Отстранете полистиреновия предпазител от дъното. Поставете уреда обратно в изправено положение.

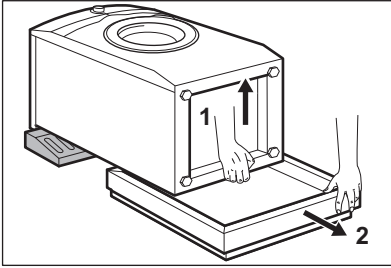

6. Отстранете хранящия кабел и маркуча за източване от държачите. Възможно е да видите вода да се излива от източващия маркуч. Това е така, защото пералната машина е тествана фабрично.

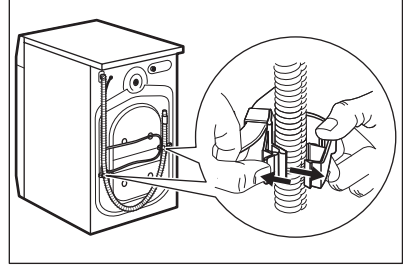

7. Премахнете трите транзитни болта и издърпайте пластмасовите разделители.

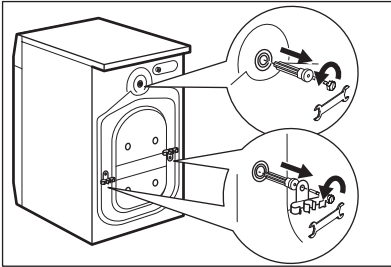

8. Сложете пластмасовите капачки, които ще намерите в торбата на потребителското ръководство, в дупките.

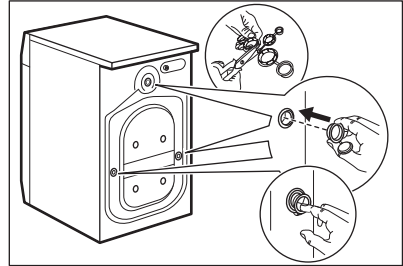

i Препоръчваме да запазите опаковките и транспортните болтове, в случай че Ви се наложи транспортиране на уреда.

3.2 Информация за инсталация

1. Поставяне и нивелиране

Правилно регулиране на уреда, така че нивото му да предотвратява вибрациите, шума и движението на уреда, когато уредът работи.

1. Монтирайте уреда върху плоска, твърда подова настилка. Уредът трябва да е нивелиран и стабилен. Уверете се, че уредът не докосва стената или други устройства и има въздушен циркулация под уреда.

2. Разхлабете крачетата, за да регулирате нивото. Всички крачета трябва да са разположени здраво на пода.

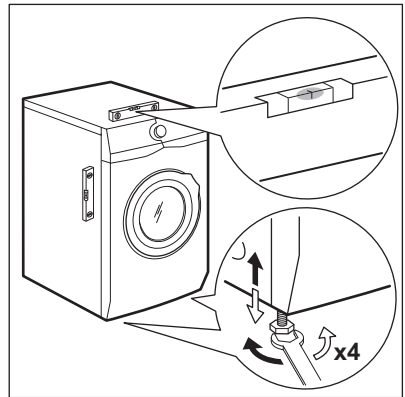

**ВНИМАНИЕ!**

Не поставяйте картонени, дървени или подобни материали под уреда, за да регулирате нивото.

2. Маркучът за подаване на вода**ПРЕДУПРЕЖДЕНИЕ!**

Уверете се, че няма повреди на маркучите и няма течове от съединителите. Не използвайте удължение за маркуч, ако маркучът за подаване на вода е твърде къс. Свържете се със сервизния център за подмяна на маркуча за подаване на вода.

1. Свържете маркуча за подаване на вода към гърба на уреда.

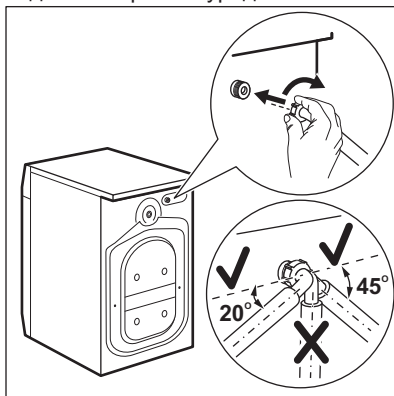

2. Позиционирайте го наляво или надясно в зависимост от позицията на кранчето за вода. Уверете се, че маркуча не е във вертикална позиция.

3. Ако е необходимо, разхлабете гайката, за да я регулирате в правилната позиция.

4. Свържете маркуча за подаване на вода към крана за студена вода с резба 3/4 цола.

3. Оттичане на вода

Отводнителния канал трябва да е на височина не по-малка от 60 см и не по-голяма от 100 см.



Можете да удължите маркуча за източване до максимум 400 см. Свържете се с оторизирания сервизен център за друга маркуча за източване и удължението.

Възможно е да свържете отводнителния маркуч по различни начини:

1. Направете U форма с отводнителния маркуч и го сложете около пластмасовата лайсна.

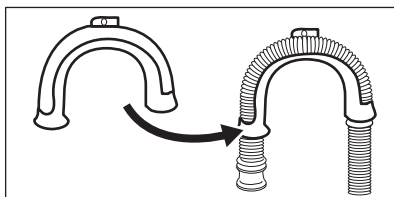

2. **На ръба на мивка** - Затегнете водача към кранчето за вода или към стената.

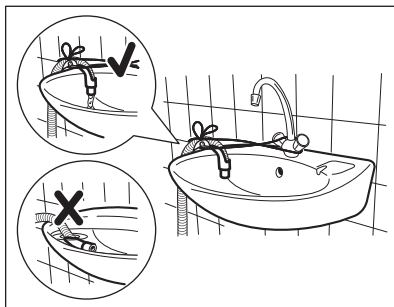

Уверете се, че пластмасовият водач не може да се движи, когато уредът се отцеди и краят на маркуча за изтичане не е потопен във водата. Може да има мръсна вода в уреда.

3. Ако краят на маркуча за източване изглежда по този начин (вижте картинката), можете да го натиснете

директно в правата тръба.

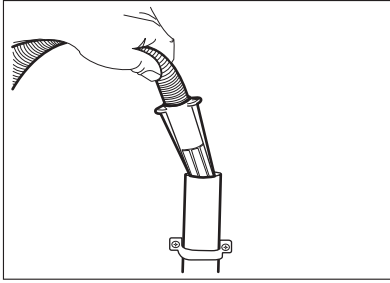

4. Към права тръба с вентилационна дупка - Монтирайте отводнителния маркуч директно към тръбата. Вижте илюстрацията.

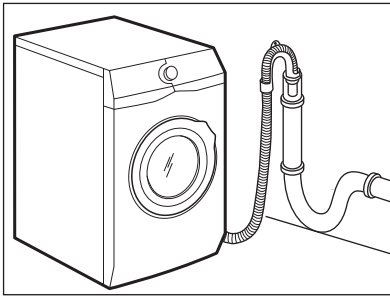

i Краят на маркуча за оттичане трябва винаги да може да поема въздух, т. е. вътрешният диаметър на канала за източване (мин. 38 мм – мин. 1,5") трябва да бъде по-голям от външния диаметър на маркуча за оттичане.

5. Без пластмасовия водач за маркуч, към канала на мивка – Поставете отводнителния маркуч в канала на мивката и го затегнете със скоба. Вижте илюстрацията.

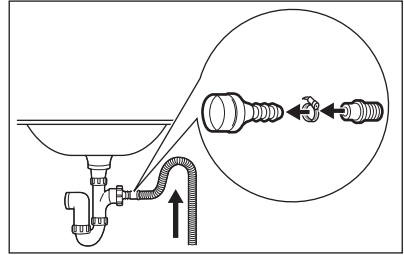

Уверете се, че маркучът за източване прави завой, за да предотврати навлизането на частици от мивката в уреда.

6. Позиционирайте маркуча директно към вградена тръба за източване в стената на стаята и затегнете със скоба.

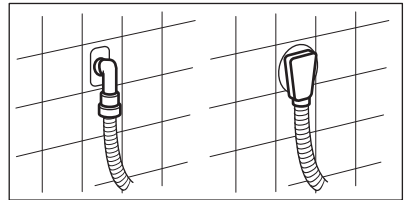

4. ОПИСАНИЕ НА УРЕДА

4.1 Преглед на уреда

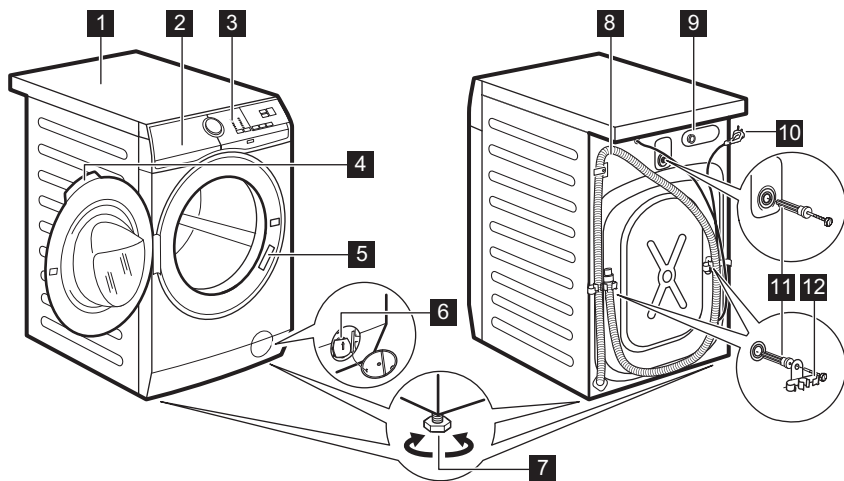

- | | |
|---|---|
| 1 Работен плот | 7 Крачета за изравняване на уреда |
| 2 Дозатор за препарати | 8 Маркуч за оттичане |
| 3 Контролен панел | 9 Свързване на маркуча за подаване |
| 4 Дръжка на вратичката | 10 Захранващ кабел |
| 5 Табелка с технически данни | 11 Транспортни болтове |
| 6 Филтър на помпата за източване на водата | 12 Опора на маркуча |

5. КОМАНДНО ТАБЛО

5.1 Специални функции

Вашата нова съдомиялна отговаря на всички модерни изисквания за ефективно третиране на дрехите за пране с ниско потребление на вода, електроенергия, перилни препарати и е внимателна към фабрични тъкани.

- Системата **SensiCare** автоматично настройва времетраенето на програмата спрямо количеството пране в барабана, за да постигне перфектни резултати за възможно най-малко време.



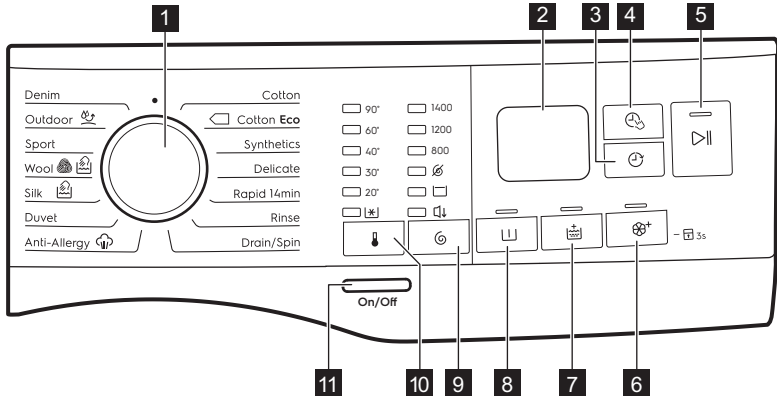



5.2 Командно табло - описание

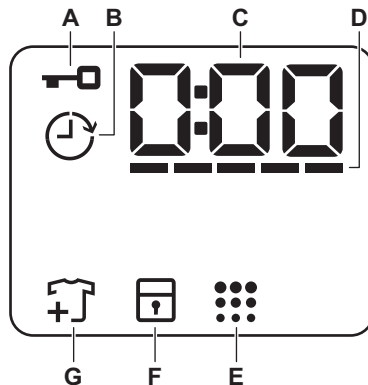

- | | |
|---|--|
| <p>1 Програматор</p> <p>2 Екран</p> <p>3 Delay Start (Отложен старт) сензорен бутон </p> <p>4 Управление на времето сензорен бутон </p> <p>5 Start/Pause (Старт/Пауза) сензорен бутон </p> <p>6 Soft Plus (екстра мекота) сензорен бутон </p> <p>7 Допълнително Изплакване сензорен бутон </p> | <p>8 Изплакване сензорен бутон </p> <p>9 Центрофуга сензорен бутон за намаляване на центрофугирането </p> <ul style="list-style-type: none"> • Опция "Без центрофугиране" • Опция "Задържане на изплакването" • Нощ опции <p>10 Температурата сензорен бутон </p> <p>11 On/Off (Вкл./Изкл.) натиснете бутона</p> |
|---|--|

5.3 Екран



A		Индикатор за блокиран люк.
B		Индикатор за отложен старт.
C		Дигиталният индикатор може да показва: <ul style="list-style-type: none"> • Времетраене на програмата (напр. 2:40). • Време на отлагане (напр. 2ч). • Край на цикъла (0:00). • Код за предупреждение (напр. E20).
D		Индикатор за разделите „Управление на времето“.
E		Индикатор за почисване на барабана.
F		Индикатор за заключване за безопасност на децата.
G		Добавете индикатор за дрехите. Свети в началото на фазата на измиване, докато потребителят все още може да спре уреда и да добави повече пране.

6. ВЪРТЯЩО КОПЧЕ И БУТОНИ

6.1 Въведение



Опциите/функциите не са достъпни с всички програми за изпиране. Проверете съвместимостта между опциите/функциите и програмата за изпиране в "Таблица на програмите". Опция/функция може да се самоизключват и в този случай уредът не позволява да нагласят несъвместимите опции/функции.

6.2 On/Off (Вкл./Изкл.)

Натиснете този бутон за няколко секунди, за да активирате или деактивирате уреда. Два различни звукови сигнала прозвучават, когато включвате или изключвате уреда.

Тъй като функцията "В готовност" автоматично деактивира уреда след няколко минути, за да намали консумацията на енергия, може да се наложи да активирате уреда отново.

За повече детайли, вижте параграф "В готовност" в глава "Ежедневна употреба".

6.3 Температурата

Когато изберете програма за изпиране, уредът автоматично предлага температура по подразбиране.

Индикатор Студено  = студена вода.

На дисплея се показва индикаторът на зададената температура.

6.4 Центрофуга

Когато нагласите програма, уредът автоматично наглася максимално позволената скорост на центрофугиране без зададена програма Denim.

Допълнителни опции за центрофугиране:

- **Без центрофуга** . Съответният индикатор светва. Задайте тази опция, за да деактивирате всички фази на

центрофугиране. Уредът извършва само фазата на източване от избраната програма за пране. Задайте тази опция за много деликатни тъкани. Фазата на изплакване използва повече вода за някои програми за пране

- **Задържане на изплакването** . Съответният индикатор светва. Заключителното центрофугиране не е извършено. Водата за последното изплакване не се източва, за да се предпазят тъканите от намачкване. Програмата за пране спира, но в барабана все още има вода. Вратичката остава заключена и барабана се върти често, за да намали намачкването. Трябва да източите водата, за да отворите вратата. Ако докоснете бутон **Start/Pause** (Старт/Пауза) , уредът извършва фаза на центрофугиране и източва водата.
- **Нощ** . Съответният индикатор светва. Междинната и финалната фази на центрофугиране са подтиснати и програмата приключва с вода в барабана. Това подпомага намаляването на намачкване. Вратата остава блокирана. Барабана се върти често, за да намали намачкването. Трябва да източите водата, за да отворите вратата. Тъй като програмата е много тиха, подходящо е да се пуска вечерно време, когато тарифите за електричество са по-ниски. При някои програми изплакванията се изпълняват с повече вода. Ако докоснете бутон **Start/Pause** (Старт/Пауза) , уредът извършва само фаза на източване.

-  Уредът изпразва водата автоматично след около 18 часа.

6.5 Изплакване

С тази опция можете да добавите предпране към програмата.

Съответният индикатор светва.

- Използвайте тази опция, за да добавите фаза предпране на 30 °C преди фазата пране. Тази опция се препоръчва за силно замърсено пране, особено ако съдържа пясък, прах, кал или други твърди частици.

-  Тези опции може да увеличат продължителността на програмата.

6.6 ПерманентноДопълнително Изплакване

С тази опция можете да добавите няколко изплаквания, според избраната програмата за пране.

Използвайте тази опция за хора с алергии към остатъци от препарати.

-  Тази опция увеличава продължителността на програмата.

Съответният индикатор над сензорния бутон светва.

6.7 ПерманентноSoft Plus (екстра мекота)

Задайте опция, за да оптимизирате разпределянето на омекотител и да направите тъканите по-меки.



Препоръчва се, когато използвате омекотител за тъкани.

-  Тази опция увеличава продължителността на програмата.

6.8 Delay Start (Отложен старт)

С тази опция може да отложите старта на програмата за по-удобно време.

Натиснете бутона неколkokратно, за да зададете нужното отлагане. Времето се увеличава постепенно от 1 до 20 часа.

След като натиснете бутона Start/Pause (Старт/Пауза)  на дисплея се показва индикатора  и избраното време на отлагане и уредът започва да отброява и вратата се заключва.

6.9 Управление на времето

С тази опция можете да намалите продължителността на програмата в зависимост от размера на товара и степента на замърсяване.

Когато зададете програма за пране, екранът показва времетраенето по подразбиране и ----- тирета.

Докоснете Управление на времето  бутона, за да намалите продължителността на програмата според вашите нужди. На дисплея се показва продължителността на новата програма и съответния брой тирета, с който ще бъде съкратена:

----- подходящ за пълно натоварване нормално замърсени дрехи.

---- бърз цикъл за пълно натоварване с леко замърсени дрехи.

-- много бърз цикъл за по-малко натоварване с леко замърсени дрехи (препоръчва се макс.половин натоварване).

- най-краткият цикъл за освежаване на малко количество пране.

Програмата за управление на времето е налична само при програмите от таблицата.

индикатор	Cotton	Cotton Eco	Synthetics
----- 1)	■	■	■
----	■	■	■
---	■	■	■
--	■	■	■
-	■	■	■

1) Продължителност по подразбиране за всички програми.



6.10 Start/Pause (Старт/Пауза)





Докоснете бутонът Start/Pause (Старт/Пауза), за да стартирате, паузирате уреда или да прекъснете текуща програма.

7. PROGRAMMES (ПРОГРАМИ)

7.1 Таблица с програмите

Програма Температура по подразби- ране Температу- рен диапазон	Макси- мална скорост на цен- трофуги- ране Обхват на скоро- ста на центро- фугата [об./м.]	Мак- симал- но ко- личе- ство за за- режда- не	Описание на програмата (Тип зареждане и ниво на замърсяване)
Cotton 40 °C 90 °C - Студе- на вода	1400 об./мин (1400- 800)	8 кг	Бели и цветни памучни тъкани. Нормално и леко замърсяване.
 Cotton Eco ¹⁾ 40 °C 60 °C - 40 °C	1400 об./мин (1400- 800)	8 кг	Бели и цветни памучни тъкани. Нормално замърсяване. Консумацията на енергия намалява и времето на програмата за пране е удължено.
Synthetics 40 °C 60 °C - Студе- на вода	1200 об./мин (1200 - 800)	3 кг	Синтетични и смесени тъкани. Нормално замърсяване.
Delicate 40 °C 40 °C - Студе- на вода	1200 об./мин (1200- 800)	3 кг	Деликатни тъкани като акрил, вискоза и смесени тъкани, изискващи нежно изпирание. Нормално замърсяване.
Rapid 14min 30 °C	800 об./мин (800- 800)	2 кг	Синтетични дрехи и дрехи от смесени тъкани. Леко замърсени дрехи и дрехи, които имат нужда от освежаване.
Rinse	1400 об./мин (1400- 800)	2 кг	Всички тъкани, освен вълнени и много деликатни. Програма за изплакване и центрофугиране на прането. Скоростта на центрофугиране по подразбиране е тази за памучни дрехи. Намалете скоростта на центрофугиране според типа пране. Ако е необходимо, задайте опцията Допълнително Изплакване за допълнителни изплаквания. С ниска скорост на центрофугиране уредът извършва фини изплаквания и кратка центрофуга.

Програма Температура по подразби- ране Температу- рен диапазон	Макси- мална скорост на цен- трофуги- ране Обхват на скоро- ста на центро- фугата [об./м.]	Мак- симал- но ко- личе- ство за за- режда- не	Описание на програмата (Тип зареждане и ниво на замърсяване)
Drain/Spin	1400 об./мин (1400 -800)	8 кг	За да центрофугирате прането и да източите водата в барабана. Всички тъкани, освен вълнени и деликатни.
Anti-Allergy  60 °C	1400 об./мин (1400 - 800)	8 кг	Бели памучни дрехи. Тази програма премахва микроорганизмите, благодарение на фаза на изпиране с температура поддържана над 60°C за няколко минути. Това намалява наличието на микроби, бактерии, микроорганизми и частици. Допълнителна фаза на изплакване осигурява пълното премахване на остатъци от препарат и полени/алергени. По този начин прането е по-ефективно.
Duvet 40 °C 60 °C - Студе- на вода	800 об./мин (800 - 800)	3 кг	Единично синтетично одеало, дрехи с подплата, юргани, пухени якета и подобни.
Silk  30 °C	800 об./мин (800 - 800)	1 kg	Специална програма за коприна и за дрехи от смесена синтетика.
Wool  40 °C 40 °C - Студе- на вода	1200 об./мин (1200- 800)	2 кг	Вълна подходяща за пералня, вълна за ръчно пране и други тъкани със символ за грижа «ръчно пране».²⁾
Sport 30 °C 40 °C - Студе- на вода	1200 об./мин (1200 - 800)	2,5 кг	Смесено спортно облекло. Леко замърсени дрехи или дрехи за освежаване.

Програма Температура по подразби- ране Температу- рен диапазон	Макси- мална скорост на цен- трофуги- ране Обхват на скоро- ста на центро- фугата [об./м.]	Мак- симал- но ко- личе- ство за за- режда- не	Описание на програмата (Тип зареждане и ниво на замърсяване)
Outdoor  30 °C 40 °C - Студе- на вода	1200 об./мин (1200- 800)	2,5 кг ³⁾ 1 кг ⁴⁾	<p data-bbox="571 462 621 518"> Не използвайте омекотител за тъкани и се уверете, че няма натрупвания от него в отделението за препарат.</p> <p data-bbox="565 582 1042 758">Синтетични дрехи за спорт. Тази програма е разработена нежно да изпира модерните дрехи за спорт на открито и е подходяща за пране на спортно облекло за фитнес, колоездене, джогинг и подобни. Препоръчителното натоварване с пране е 2,5 кг.</p> <p data-bbox="565 758 1042 989">Водоустойчиви, водоустойчиво-дишащи и водоотблъскващи тъкани. Тази програма може да бъде използвана и като цикъл за възстановяване на водоотблъскващите функции, специално предназначен за дрехи с хидрофобно покритие. За да извършите цикъл за възстановяване на водоотблъскващите функции, постъпете по следния начин:</p> <ul data-bbox="565 989 1042 1189" style="list-style-type: none"> • Налейте перилния препарат в отделението . • Налейте специалния препарат за възстановяване на водоотблъскващи функции в отделението за омекотител . • Намалете зареденото количество до 1 кг. <p data-bbox="571 1204 621 1260"> За подобряване на резултатите от препаратата за възстановяване на водоотблъскващите функции, изсушете прането в сушилнята, като зададете програмата за сушене Outdoor (ако е налична и ако на етикета на дрехата е обозначено, че може да бъде използвана сушилня).</p>

Програма Температура по подразби- ране Температу- рен диапазон	Макси- мална скорост на цен- трофуги- ране Обхват на скоро- ста на центро- фугата [об./м.]	Мак- симал- но ко- личе- ство за за- режда- не	Описание на програмата (Тип зареждане и ниво на замърсяване)
Denim 30 °C 40 °C - Студе- на вода	1200 об./мин (1200 - 800)	3 кг	Специална програма за дрехи от деним с деликатна фаза на пране, за да се сведе до минимум избледняването на цветовете и получаването на петна. За по-добра грижа се препоръчва намаляването на натоварването.

1) Стандартни програми за стойностите на потребление на Енергийния Стикер.

Според наредба 1061/2010, тези програми са съответно "Стандартна 60 °C програма за памук" и "Стандартна 40 °C програма за памук". Те са най-ефективните програми по отношение на потреблението на енергия и вода за пране на нормално замърсено памучно пране.



Температурата на водата при фазата на пране може да се различава от температурата, посочена за избраната програма.

2) По време на този цикъл барабанът се върти бавно, за да осигури внимателно изпиране. Може да изглежда, че барабанът не се върти или не се върти правилно, но това е нормално за тази програма.

3) Програма за пране.

4) Програма за пране и фаза за водоустойчивост.

Съвместимост на опциите на програмата

Програма									
Cotton	■	■	■	■	■	■	■	■	■
Cotton	■	■	■	■	■	■	■	■	■
Synthetics	■	■	■	■	■	■	■	■	■
Delicate	■	■	■	■	■	■	■	■	■
Rapid 14min		■	■					■	
Rinse	■	■	■			■		■	
Drain/Spin	■	■						■	

Програма								
Anti-Allergy 	■	■	■		■	■	■	■
Duvet		■					■	■
Silk		■						■
Wool	■	■	■					■
Sport	■	■	■		■	■		■
Outdoor	■	■	■			■		■
Denim		■	■	■		■	■	■

7.2 Woolmark Apparel Care - Син



Цикълът за пране на вълнени тъкани с тази машина е одобрен от компанията

Woolmark за пране на вълнени дрехи, обозначени с «ръчно пране», при условие, че дрехите се перат съобразно с инструкциите, предоставени от производителя на тази перална машина. Следвайте етикета на дрехата за сушене и други инструкции за пране. M1511

В ОК, Ирландия, Хонг Конг и Индия символът Woolmark е сертификационна марка.

8. НАСТРОЙКИ

8.1 Звукови сигнали

Този уред има различни звукови сигнали, които се включват когато:

- Активирате уреда (специален кратък звук).
- Деактивирате уреда (специален кратък звук).
- Докосвате бутоните (кликване).
- Направите невалиден избор (3 кратки звука).
- Програмата е завършена (последователност от звуци за около 2 минути).
- Уреда има повреда (последователност от кратки звуци за около 5 минути).

За да **деактивирате/активирате** звуковите сигнали, когато програмата е завършена, докоснете

Температурата и бутоните



Центрофуга заедно за около 2 секунди. Дисплеят показва индикатора



Ако деактивирате звуковите сигнали, те ще продължат да работят, ако има неизправност в уреда.

8.2 Защита За Деца

С тази опция може да попречите на децата да си играят с командното табло.

- За да **активирате/деактивирате** тази опция, задръжте  бутона докато  се покаже/се скрие на/от дисплея.

Уреда запазва избраните опции, след като го изключите.

 Функцията "Заклучване за деца" не е достъпна за 8 секунди след включване на уреда.

9. ПРЕДИ ПЪРВАТА УПОТРЕБА

1. Уверете се, че електричеството е достъпно и кранът на водата е отворен.
2. Налейте малко количество препарат в оделението, отбелязано с .
3. Задайте и стартирайте програма за памук при най-високата

температура без пране в барабана.

Това премахва всички възможни замърсявания от барабана и обвивката му.

10. ВСЕКИДНЕВНА УПОТРЕБА



ВНИМАНИЕ!
Вж. глава "Безопасност".

10.1 Включване на уреда

1. Включете щепсела в контакта на захранващата мрежа.
2. Отворете крана за вода.
3. Натиснете бутон On/Off (Вкл./ Изкл.) за няколко секунди, за да включите уреда.

Прозвучава кратък звуков сигнал.

На дисплея е показано времетраенето на цикъла.

10.2 Зареждане на прането

1. Отворете вратичката на уреда.
2. Изтръскайте дрехите преди да ги сложите в уреда.
3. Поставете прането в барабана, дреха по дреха.

Не слагайте твърде много пране в барабана.

4. Затворете вратичката добре.

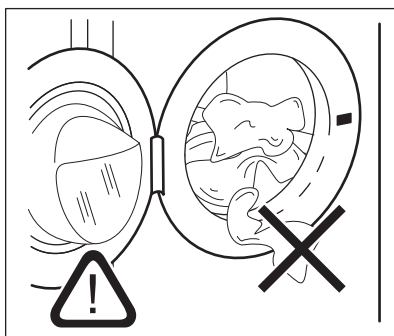

ПРЕДУПРЕЖДЕНИЕ!

Уверете се, че прането няма да се заклеци между уплътнението и вратичката, за да избегнете риск от наводняване или повреда на пералнята.



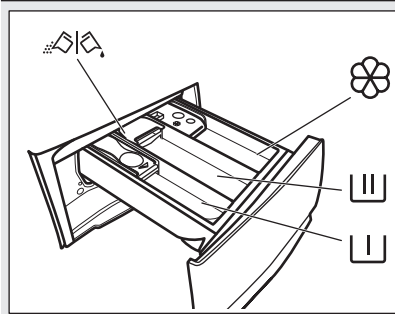

Миенето на силно омаслени и мазни петна може да причини повреда на гумените части на пералната машина.

10.3 Слагане на препарат и добавки



 Отделение за препарат за предпране, програма за наксиване или за премахване на петна.

 Отделение за фаза на пране.

 Отделение за течни добавки (омекотител на тъкани, препарат за колосване).

MAX Максимално ниво за количество течни добавки.

 Преградка за прах или течен перилен препарат.

i Винаги следвайте инструкциите, които ще намерите по опаковките на почистващите препарати, но препоръчваме да не надвишавате максимално посоченото ниво (**MAX**). Това количество ще гарантира най-добри резултати при изпиране.

i След цикъл на пране, ако е необходимо премахнете всякакви останки от препарат от отделението за такъв.

10.4 Проверете позицията на преградата за препарат

1. Дръпнете доколкото е възможно навън чекмеджето за дозиране на препарати.

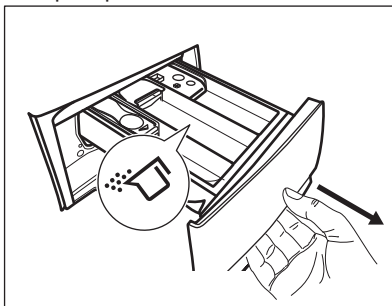

2. Натиснете лостчето надолу, за да извадите дозатора.
3. За да използвате прах за пране, обърнете преградата нагоре.
4. За да използвате течен препарат, обърнете преградата надолу.

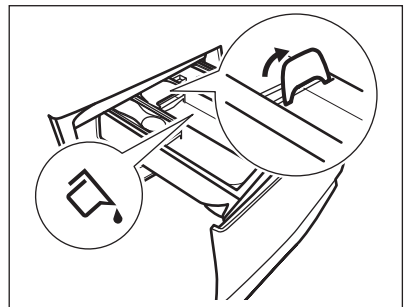

Когато преградата е в позиция **НАДОЛУ**:

- Не използвайте гелообразни или гъсти перилни препарати.
 - Не превишавайте дозата препарат, показана върху преградата.
 - Не задавайте фаза на предпране.
 - Не задавайте функцията за отложен старт.
5. Измерване на перилния препарат и омекотителя за тъкани.
 6. Внимателно затворете дозатора.

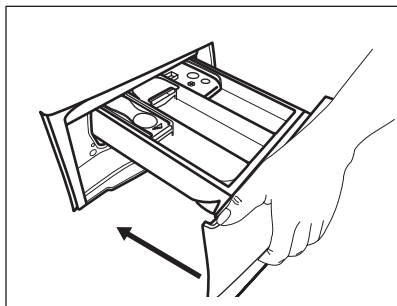

Уверете се, че преградата не предизвиква блокиране, когато затворите чекмеджето.

10.5 Задаване на програма

1. Завъртете програматора, за да изберете желаната програма за пране.

Индикаторът на бутона Start/Pause (Старт/Пауза) ▷|| примигва.

Дисплея показва индикативно времетраене на програмата.

2. За да промените температурата и/или скоростта на центрофугиране, докоснете съответните бутони.
3. По желание задайте една или повече опции чрез натискане на съответните бутони. Съответните индикатори се включват на дисплея и проказаната информация съответно се променя.



Ако изборът **не е възможен** прозвучава звуков сигнал.

10.6 Стартиране на програма

Натиснете бутона Start/Pause (Старт/Пауза) ▷||, за да стартирате програмата.

Съответният индикатор спира да мига и остава включен.

Програмата стартира, вратата е заключена. Дисплеят показва

индикатора ▣.



Източващата помпа може да работи за кратко, преди уреда да се пълни с вода.

10.7 Стартиране на програма с отложен старт

1. Докоснете бутона Delay Start (Отложен старт) ▷|| неколкократно, докато дисплеят покаже желаното време на отлагане. Индикаторът ще покаже върху дисплея ⌚.

2. Докоснете бутона Start/Pause (Старт/Пауза) ▷||. Вратичката на уреда се заключва и започва отброяването на отложения старт.

Дисплеят показва индикатора ▣. Когато отброяването завърши, програмата се стартира автоматично.

Отмяна на отложения старт след като отброяването е започнало

За да отмените отложения старт:

1. Докоснете бутона Delay Start (Отложен старт) ⌚ неколкократно, докато дисплеят покаже желаното време на отлагане. Индикаторът ще покаже върху дисплея ⌚.



Докоснете бутона Start/Pause (Старт/Пауза) ▷||. Вратичката на уреда се заключва и започва отброяването на отложения старт. Дисплеят показва индикатора ▣.

Когато отброяването завърши, програмата се стартира автоматично.

2. Докоснете бутона Start/Pause (Старт/Пауза) ▷||, за да поставите уреда в режим пауза. Съответният индикатор мига.
3. Докоснете бутона Delay Start (Отложен старт) ⌚ неколкократно, докато дисплеят покаже ▣ и индикатора ⌚ изгасне.
4. Натиснете бутона Start/Pause (Старт/Пауза) ▷|| отново, за да стартирате програмата веднага.

Промяна в отложения старт след като отбroyването е започнало

За да промените отложения старт:

1. Докоснете бутона Start/Pause (Старт/Пауза) , за да поставите уреда в режим пауза. Съответният индикатор мига.
2. Докоснете бутона Delay Start (Отложен старт)  неколкократно, докато дисплеят покаже желаното време на отлагане.
3. Натиснете бутона Start/Pause (Старт/Пауза)  отново, за да стартирате новото отбroyване.

10.8 Засичане на пране SensiCare System

След докосване на бутона Start/Pause (Старт/Пауза) :

1. SensiCare System започва да изчислява теглото на прането, за да калкулира реалното времетраене на програмата. По време на тази фаза, разделите „Управление на времето“ ----- намиращи се под часовника, стартират анимация.
2. След около 15-20 минути, разделите „Управление на времето“ изчезва и се показва времетраенето на новия цикъл. Уредът автоматично настройва времетраенето на програмата спрямо прането за постигане на перфектни резултати за минимално време.

10.9 Прекъсване на програмата и промяна на опциите

Когато програмата работи, може да промените **само някой** опции:

1. Докоснете бутона Start/Pause (Старт/Пауза) . Съответният индикатор мига.

2. Промяна на опциите. Предоставената информация на дисплея съответно се променя.
3. Докоснете бутонът Start/Pause (Старт/Пауза)  отново. Програмата за измиване продължава.

10.10 Отмяна на работеща програма

1. Натиснете бутон On/Off (Вкл./ Изкл.), за да отмените програмата и да деактивирате уреда.
2. Натиснете бутона On/Off (Вкл./ Изкл.) отново, за да активирате отново.



Ако SensiCare System е завършена и пълненето на водата е започнало, новата програма стартира **без да повтаря SensiCare System**. Водата и препаратът не се източват, за да няма отпадъци.

Има и алтернативен начин за отмяна:

1. Завъртете ключа за избиране на позицията "Reset" (нулиране) * .
2. Изчакайте 1 секунда. На екрана се появява ---- . Сега можете да зададете нова програма за пране.

10.11 Отваряне на вратичката – добавяне на дрехи



Ако температурата и нивото на водата в барабана са прекалено високи и/или барабанът все още се върти, не можете да отворите вратата.

Докато програмата или отложения старт работят, вратичката на уреда е блокирана.

1. Докоснете бутона Start/Pause (Старт/Пауза) . Съответният индикатор на дисплея за блокировка на вратата се изключва.

- Отворете вратичката на уреда. Ако е необходимо, добавете или извадете част от прането.
- Затворете вратичката и докоснете бутона Start/Pause (Старт/Пауза) .

Програмата или отложеният старт продължават.

10.12 Край на програмата

Когато програмата завърши, уредът спира автоматично. Прозвучават звукови сигнали (ако са активирани).

Дисплеят показва .

Индикаторът на бутонът Start/Pause (Старт/Пауза)  изгасва.

Вратичката се отключва и индикаторът  изгасва.

- Натиснете бутона On/Off (Вкл./ Изкл.) , за да деактивирате уреда.

Пет минути след края на програмата, функцията за пестене на енергия автоматично деактивира уреда.





Когато отново активирате уреда, дисплеят показва края на последната зададена програма. Завъртете копчето за програми, за да зададете нов цикъл.





- Извадете прането от уреда.
- Уверете се, че барабанът е празен.
- Дръжте вратата и отделението на препаратите открити, за да предотвратите плесен и миризми.
- Затворете крана за водата.

10.13 Източване на вода след край на цикъл



Ако сте избрали програма или опция, която не източва водата при последната центрофуга, програмата е завършена, но:

- Зоната за време показва  и дисплея показва заключената вратичка .

- Барабанът се върти на равни интервали, за да предотврати намачкване на прането.
- Вратата остава блокирана.
- Трябва да източите водата, за да отворите вратата:



- Ако е необходимо, докоснете бутона Центрофуга , за да намалите скоростта на центрофугиране предложена от уреда.
- Натиснете бутона Start/Pause (Старт/Пауза) :
 - Ако сте задали Задържане на изплакването , уредът източва водата и центрофугира.
 - Ако сте задали Нощ , уредът само източва водата.

Индикаторът за опции Задържане на изплакването  изчезва.

- Когато програмата приключи и индикаторът за блокирана вратичка  изгасва, може да отворите вратичката.
- Натиснете бутон On/Off (Вкл./ Изкл.) , за няколко секунди, за да деактивирате уреда.

10.14 Опция "В готовност"

Функцията "В готовност" автоматично деактивира уреда, за да намали консумацията на енергия когато:

- Не използвайте уреда за 5 минути. Натиснете бутона On/Off (Вкл./ Изкл.) , за да включите отново уреда.
- 5 минути след края на програмата за пране. Натиснете бутона On/Off (Вкл./ Изкл.) , за да активирате отново уреда. Екранът показва края на последната зададена програма. Завъртете копчето за програми, за да зададете нов цикъл.

Ако копчето се завърти към позиция „Нулиране“ , уредът автоматично ще се изключи след 30 секунди.



Ако нагласите програма или опция, която приключва с вливане на вода в барабана, функцията "В готовност" **не деактивира** уреда, за да Ви напомни да източите водата.

11. ПРЕПОРЪКИ И СЪВЕТИ



ВНИМАНИЕ!
Вж. глава "Безопасност".

11.1 Зареждане на прането

- Разделете прането на: бяло пране, цветно пране, изкуствени тъкани, фини тъкани и вълна.
- Спазвайте инструкциите за пране, обозначени на етикетите.
- Не поставяйте заедно бяло и цветно пране.
- Някои цветни дрехи може да се обезцветят при първото пране. Препоръчваме ви в началото да ги изпирате отделно.
- Закопчайте калъфките за възглавници, затворете циповете, куките на копчетата и копчетата с клипс. Закопчайте колани.
- Изпразнете джобовете и разгънете.
- Обърнете наопаки многослойни тъкани, вълна и дрехи с щампи.
- Предварително третирайте упорити петна.
- Измийте със специален препарат за упорити петна.
- Внимавайте с пердата. Отстранете куките и поставете пердетата в торба за пране или калъфка за възглавница.
- Не перете пране без подгъви или със закъсано.
- Използвайте торбичка за пране, за да перете малки и/или деликатни елементи (например сутиени без банел, колани, чорапогачи и др.).
- Много малко заредено пране може да причини проблеми с баланса на центрофугирането, което води до силни вибрации. Ако това се случи:

- a. прекъснете програмата и отворете вратичката (вижте "Отваряне на вратичката, когато работи програма или отложен старт");
- b. ръчно препоредете прането, така че да е равномерно разпределено в барабана;
- c. натиснете бутона Start/Pause (Старт/Пауза). Фазата на центрофугиране продължава.

11.2 Упорити петна

За някои петна водата и препаратата не са достатъчни.

Препоръчваме предварително да обработите тези петна, преди да поставите дрехите в уреда.

Има специални препарати за отстраняване на петна. Използвайте специалния препарат за отстраняване на петна, който е приложим за вида петно и тъкан.

11.3 Препарати и други третирания

- Използвайте само перилни препарати и други третирания, предназначени за употреба в перална машина:
 - прах за пране при всички видове тъкани, без деликатни. За предпочитане са перилни препарати на прах със съдържание на белина за бели дрехи и дезинфекция на прането
 - течни перилни препарати, за предпочитане при програми за пране с ниска температура (60 °C макс.) при всички видове

тъкани или по специално за вълнените тъкани.

- Не смесвайте различни видове перилни препарати.
- За да щадите околната среда, не използвайте по-голямо количество миещ препарат, отколкото е необходимо.
- Следвайте инструкциите, които ще откриете на опаковките на препаратите или другите продукти, без да надвишавате посоченото максимално ниво (**MAX**).
- Използвайте препоръчаните препарати за вида и цвета на тъканта, температурата на програмата и нивото на замърсяване.

11.4 Екологични съвети

- Задайте програма без предпране за пране на дрехи с нормално замърсяване.
- Винаги стартирайте програма за измиване с максимално допустимия обем пране.

12. ГРИЖИ И ПОЧИСТВАНЕ



ВНИМАНИЕ!

Вж. глава "Безопасност".

12.1 Външно почистване

Почиствайте уреда само с мек сапун и топла вода. Подсушете напълно всички повърхности.



ПРЕДУПРЕЖДЕНИЕ!

Не използвайте алкохол, разтворители или химически продукти.



ПРЕДУПРЕЖДЕНИЕ!

Не почиствайте металните повърхности с препарати на хлорна основа.

- Ако предварително третирайте петната или използвате препарат за премахване на петна, изберете програма с ниска температура.
- За да използвате правилното количество препарат, проверете твърдостта на водата в домашната ви система. Вижте "Твърдост на водата".

11.5 Твърдост на водата

Ако твърдостта на водата в района ви е висока или умерена, препоръчваме да използвате омекотител за вода за перални машини. В райони, където твърдостта на водата е мека, не е необходимо да използвате омекотител за вода.

За да разберете твърдостта на водата във вашия район се свържете с местната водоснабдителна компания.

Използвайте правилното количество омекотител за вода. Спазвайте инструкциите, които ще откриете на опаковката на продукта.

12.2 Отстр. На Котл. Кам.



Ако твърдостта на водата в района ви е висока или умерена, препоръчваме да използвате препарат за премахване на котлен камък от водата за перални машини.

Редовно проверявайте барабана, за да проверявате за котлен камък.

Обикновените препарати съдържат омекотител, но препоръчваме от време на време да пускате цикъл с празен барабан и препарат за премахване на котлен камък.



Винаги спазвайте инструкциите, които ще откриете на опаковката на продукта.

12.3 Профилактично пускане на програмата за пране

Дългата и прекомерна употреба на програми с ниска температура може да причини натрупвания на препарат, мъхчета, да развие бактерии в барабана и ваничката. Това може да отделя лоши миризми и плесен. За да елиминирате тези натрупвания и почистите вътрешната част на уреда, редовно пускайте поддържащо пране (поне веднъж месечно):

i Вижте глава "Почистване на барабана".

12.4 Уплътнение на вратичката



Редовно оглеждайте уплътнението и премахвайте всякакви предмети от вътрешната му част.

12.5 Почистване на барабана

Редовно проверявайте барабана, за да предотвратите образуването на ръжда.

Почиствайте барабана със специални продукти за неръждаема стомана.

i Винаги спазвайте инструкциите, които ще откриете на опаковката на продукта.

За пълно почистване:

- Извадете всичкото пране от барабана.
- Изберете програма с най-високата температура. Добавете малко количество перилен препарат на прах в

празен баран, за да изплакнете остатъците.

i Понякога в края на цикъла дисплейта може да показва иконата  Това е препоръка за извършване на "почистване на барабан".

12.6 Почистване на дозатора за миялен препарат

За да предотвратите възможни натрупвания от засъхнали препарати или сплъстен омекотител и/или мухъл в отделението на препарата, от време на време извършвайте следната почистваща процедура:

1. Отворете чекмеджето. Натиснете надолу клапана, както е показано на картинката и го издърпайте.

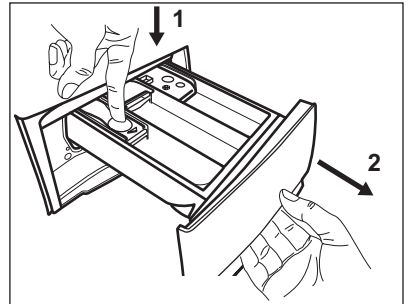

2. Премахнете горната част от отделението на препарата, за да подпомогнете почистването и го измийте на течаща топла вода, за да премахнете всякакви следи от натрупан препарат. След почистване, поставете горната част обратно на позицията и.

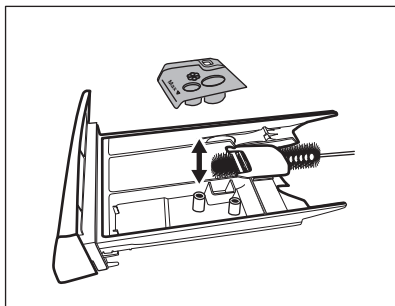

3. Уверете се, че всички остатъци от препарат са премахнати от горната и долната част на прореза. Използвайте малка четка, за да почистите прореза.

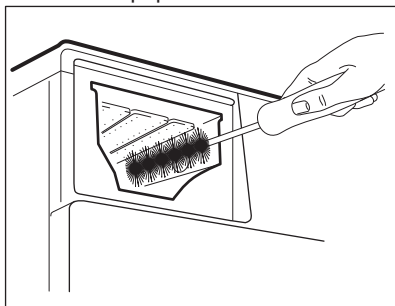

4. Вкарайте отделението за препарат във водещите релси и го затворете. Пуснете програмата за изплакване без никакви дрехи в барабана.

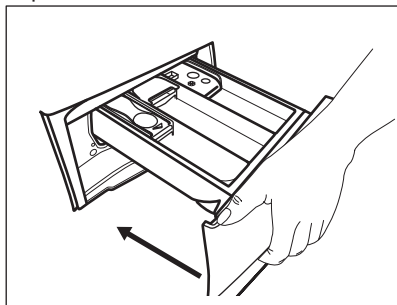

12.7 Почистване на помпата за източване

Редовно преглеждайте филтъра на помпата за източване и се уверете, че е чист.

Почиствайте помпата за източване, ако:

- Уредът не източва водата.
- Барабанът не се върти.
- Уредът издава необичайни шумове поради блокирала помпа за източване.
- На дисплея се показва код на аларма **E20**



ВНИМАНИЕ!

- Изключете щепсела от контакта.
- Не отстранявайте филтъра, докато уредът работи.
- Не почиствайте помпата, ако водата в уреда е гореща. Изчакайте докато водата изстине.
- Повторете стъпка 3 няколко пъти, като затваряте и отваряте вентила, докато водата спре да изтича.

При отстраняване на филтъра винаги трябва да имате кърпа подръка за подсушаване на изтеклата вода.

Продължете както следва, за да почистите помпата:

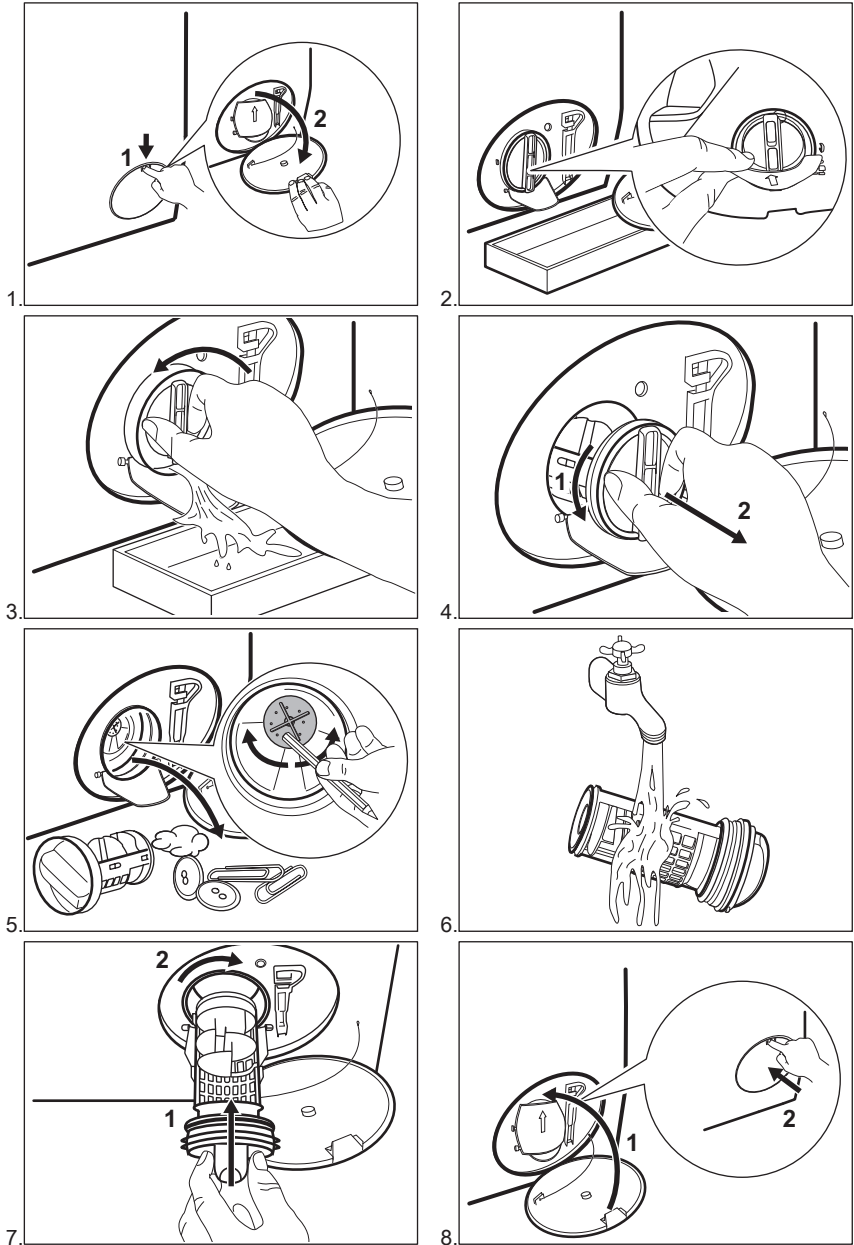

ВНИМАНИЕ!

Уверете се, че роторът на помпата се върти. В противен случай се свържете с оторизирания сервизен център. Уверете се също, че сте затегнали филтъра, за да предотвратите течове.

12.8 Почистване на маркуча за подаване на вода и филтъра на вентила

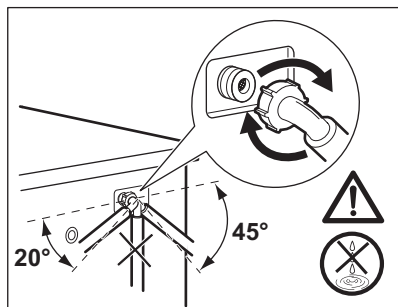
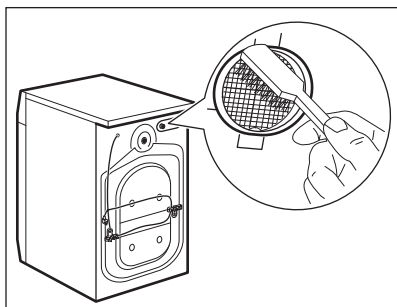
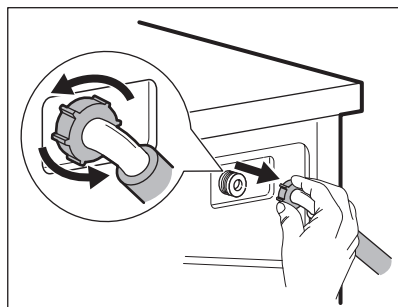
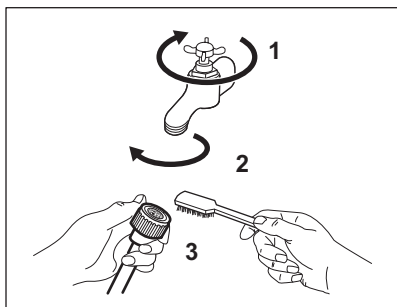

12.9 Аварийно източване

Ако уреда не може да източи водата, извършете същата процедура, описана в параграф 'Почистете филтъра за източване'. При необходимост почистете помпата.

12.10 Предпазни мерки срещу замръзване

Ако уредът е инсталиран на място, където температурата може да достигне стойности от около 0 °C или по-ниско, отстранете останалата вода от маркуча за подаване на вода и помпата за източване.

1. Изключете щепсела от контакта.
2. Затворете крана за водата.

3. Поставете двата края на маркуча за подаване на вода в контейнер и оставете водата да изтече от маркуча.
4. Изпразнете помпата за източване. Вижте процедурата за аварийно източване.
5. Когато помпата за източване е празна, поставете маркуча за подаване на вода отново.



ВНИМАНИЕ!

Уверете се, че температурата е по-висока от 0 °C преди да използвате отново уреда. Производителят не е отговорен за щети, причинени от ниска температура.

13. ОТСТРАНЯВАНЕ НА НЕИЗПРАВНОСТИ



ВНИМАНИЕ!

Вж. глава "Безопасност".

13.1 Въведение



Уредът не се включва или спира по време на работа.

Първо се опитайте да намерите решение на проблема (вижте таблицата). Ако проблемът продължи, се обърнете към оторизирания сервизен център.

В случай на проблеми прозвучава звуков сигнал, дисплея показва алармен код и бутона Start/Pause (Старт/Пауза)  може да премигва продължително:

- **E 10** - Уредът не се пълни с вода правилно. Стартирайте уреда, като натиснете бутон Start/Pause (Старт/Пауза) . След 5 секунди вратичката ще се отключи.
- **E 20** - Уредът не източва водата.
- **E 40** - Вратата на уреда е отворена или не е затворена правилно. Моля, проверете вратата!



Ако уредът е претоварен, премахнете някой неща от барабана и/или оставете вратичката затворена докато натискате бутона Start/Pause (Старт/Пауза)  и индикаторът  спре да мига (вижте картинката по-долу).

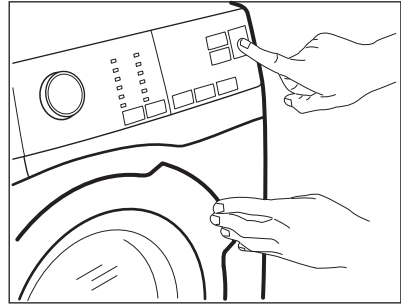

- **E 40** - Електрозахранването не е стабилно. Изчакайте, докато електрозахранването се стабилизира.
- **E 9 1** - Липсва комуникация между електронните компоненти и уреда. Изключете и включете отново. Програмата не завърши правилно или уредът спря прекалено рано. Ако кодът за алармата се появи отново, обърнете се към оторизирания сервизен център.



ВНИМАНИЕ!

Деактивирайте уреда преди извършването на каквато и да било проверка.

13.2 Възможни неизправности

Проблем	Възможно решение
Програмата не се включва.	<ul style="list-style-type: none"> • Уверете се, че щепселът е включен в контакта. • Уверете се, че уредът е заземен. • Уверете се, че няма повреден предпазител в електрическата кутия. • Уверете се, че бутона Start/Pause (Старт/Пауза)  е натиснат. • Ако сте задали отложен старт, отменете настройката или изчакайте края на отброяването. • Изключете функцията за защита за деца, ако е включена. • Проверете позицията на копчето на избраната програма.

Проблем	Възможно решение
Уредът не се пълни с вода правилно.	<ul style="list-style-type: none"> Уверете се, че кранът на водата е отворен Уверете се, че налягането на водата не е твърде ниско. За тази информация се обърнете към местното водоснабдително дружество. Уверете се, че кранът на водата не е запушен. Уверете се, че маркучът за входяща вода не е прегънат, повреден или усукан. Уверете се, че свързването на маркуча е правилно.
Уредът се пълни с вода и веднага източва	<ul style="list-style-type: none"> Уверете се, че маркучът за източване е правилно позициониран. Маркучът може да е поставен твърде ниско. Вижте "Инструкции за инсталация".
Уредът не източва водата.	<ul style="list-style-type: none"> Уверете се, че каналът за водата не е запушен. Уверете се, че отходният маркуч не е прегънат или усукан. Уверете се, че филтърът за източване не е запушен. Ако е необходимо почистете филтъра. Вижте "Грижи и почистване". Уверете се, че свързването на маркуча за източване е правилно. Задайте програмата за източване, ако зададете програма без фаза на източване. Задайте програма за източване, ако зададете опция, която завършва с вода в барабана.
Фазата на центрофугиране не действа или цикълът на пране трае по-дълго от обикновено.	<ul style="list-style-type: none"> Задайте програма за центрофугиране. Уверете се, че филтърът за източване не е запушен. Ако е необходимо почистете филтъра. Вижте "Грижи и почистване". Разпределете ръчно дрехите в барабана и стартирайте отново центрофугирането. Този проблем може да е причинен от проблем в баланса.
По пода има вода.	<ul style="list-style-type: none"> Уверете се, че маркучите са здраво прикрепени към уреда и няма теч от мятото на свързване. Уверете се, че маркучът за подаване на вода и маркучът за източване на вода не са повредени. Уверете се, че използвате правилния перилен препарат, в правилното количество.
Не можете да отворите люка на уреда.	<ul style="list-style-type: none"> Уверете се, че програма на изпиране, която свършва с вода в барабана е избрана. Уверете се, че програмата за пране е приключила. Задайте програмата за източване или центрофугиране, ако има вода в барабана. Проверете дали уредът получава електрическа енергия. Този проблем може да е причинен от повреда на уреда. Свържете се с оторизиран сервизен център.

Проблем	Възможно решение
Уредът издава необичаен шум и вибрира.	<ul style="list-style-type: none"> Уверете се, че уредът е правилно нивелиран. Вижте "Инструкции за инсталация". Уверете се, че опаковката и/или транспортните болтове са премахнати. Вижте "Инструкции за инсталация". Добавете още пране в барабана. Зареденото количество пране е твърде малко.
Времетраенето на програмата се увеличава или намалява по време на извършването на програмата.	<ul style="list-style-type: none"> Функцията SensiCare System е способна да наглася времетраенето на програмата според типа и количеството пране. Вижте "Функция SensiCare System измерване на товара" в глава "Ежедневна употреба".
Резултатите от прането не са задоволителни.	<ul style="list-style-type: none"> Увеличете количеството перилен препарат или използвайте друга марка. Използвайте специални продукти, за да отстраните упоритите петна, преди изпиране. Уверете се, че сте задали правилната температура. Намалете зареденото пране.
Прекалено много пяна в барабана по време на цикъл на изпиране.	<ul style="list-style-type: none"> Намалете количеството на препарата.
След цикъла на изпиране има някой остатъци от препарат в отделението.	<ul style="list-style-type: none"> Уверете се, че преградата е в правилна позиция (НАГОРЕ за прах за пране - НАДОЛУ за течен препарат). Уверете се, че използвате препарат, който съответства на индикациите в потребителското ръководство.

След проверката включете уреда. Програмата продължава от момента на прекъсване.

Ако проблемът се появи отново, се обърнете към оторизирания сервизен център. Ако дисплеят покаже други алармени кодове. Изключете и включете уреда. Ако проблемът продължи, се обърнете към оторизирания сервизен център.





14. ДАННИ ЗА ПОТРЕБЛЕНИЕТО



Посочените стойности са получени в лабораторни условия със съответните стандарти. Те могат да варират поради различни причини: количеството и вида на прането и околната температура. Налягането на водата, захранващото напрежение и температурата на подаваната вода могат също да повлияят на продължителността на програмата за изпиране.



Техническите спецификации могат да бъдат променени без предизвестие с цел подобряване на качеството на продукта.

Programmes (Програми)	Количество пране (кг)	Енергийна консумация (кв/ч)	Потребление на вода (литри)	Приблизителна продължителност на програмата (минути)	Остатък на влага (%) ¹⁾
Cotton 60°C	8	1,35	70	159	52
Cotton 40°C	8	0,87	69	158	52
Synthetics 40°C	3	0,60	56	103	35
Delicate 40°C	3	0,55	59	81	35
Wool 30°C	2	0,30	53	57	30
Стандартни програми за памук 					
Стандартна 60°C памук 	8	0,96	52	244	52
Стандартна 60°C памук 	4	0,73	40	210	52
Стандартна 40°C памук 	4	0,62	41	196	52

1) В края на фаза центрофуга.

Режим Изкл. (W)	Режим Остатъци (W)
0.48	0.48
Информацията, посочена в таблицата по-горе, е в съответствие с Регламента на Европейската комисия 1015/2010 директива за прилагане 2009/125/ЕО.	

15. ТЕХНИЧЕСКИ ДАННИ

Измерение	Ширина/ Височина/ Дълбочина/ Обща дълбочина	600 мм/ 850 мм/ 571 мм/ 600 мм
Електрическа връзка	Волтаж Приблизителна мощност Бушон Честота	230 V 2200 W 10 A 50 Hz

Ниво на защита срещу навлизане на твърди частици и влага, осигурено от защитното покритие, освен в случаите, когато оборудването с ниско напрежение не разполага със защита срещу влага		IPX4
Налягане на водоснабдяване	Минимум Максимална	0,5 бара (0,05 МПа) 8 бара (0,8 МПа)
Водоснабдяване ¹⁾		Студена вода
Максимален товар	Cotton (Памук)	8 кг
Енергиен клас		A+++
Скорост на центрофуга	Максимална	1400 об./мин

1) Свържете маркуча за водоснабдяване към кран с резба 3/4" цола.

16. ПРИНАДЛЕЖНОСТИ

16.1 Фиксиране на комплекта с табелите (4055171146)

Наличен при оторизиран дилър.

Ако монтирате уреда върху цокъл, застопорете уреда във фиксиращите плочи.

Внимателно прочетете приложените към аксесоара инструкции.

16.2 Набор за надстройване

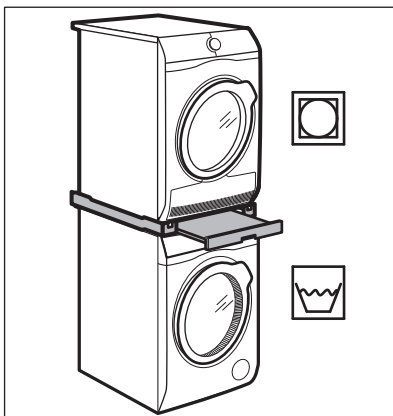

Сушилнята може да бъде скачена върху пералнята **само чрез правилния комплект за скачане**

произведен и одобрен от ELECTROLUX.



Уверете се, че е съвместимия комплект за скачане, като проверите дълбочината на уреда.

Комплекта за скачане може да се използва само с уреди упоменати в листовката предоставена с него.

Внимателно прочетете приложените към аксесоара и към уреда инструкции.



ВНИМАНИЕ!

Не поставяйте сушилнята под пералнята.

16.3 Поставка с чекмедже

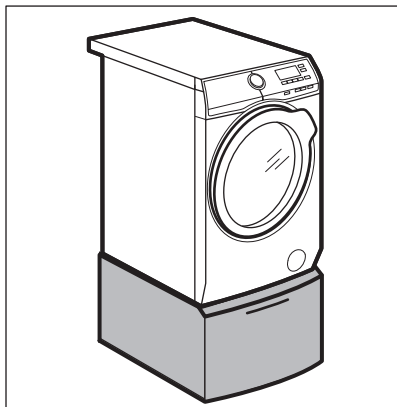

За повдигане уреда и улесняване на поставянето и разтоварването на пране.

Чекмеджето може да се използва за съхранение на предмети, например: кърпи, почистващи продукти и др.

Внимателно прочетете приложените към аксесоара инструкции.

16.4 Налична в <https://shop.electrolux.com.au/> или от друг оторизиран дистрибутор



Само подходящите аксесоари одобрени от ELECTROLUX осигуряват стандартите за безопасност на уреда. Ако неодобрени част се използват, всякакви претенции ще са невалидни.

17. ОПАЗВАНЕ НА ОКОЛНАТА СРЕДА

Рециклирайте материалите със символа . Поставете опаковките в съответните контейнери за рециклирането им. Помогнете за опазването на околната среда и човешкото здраве, както и за рециклирането на отпадъци от

електрически и електронни уреди. Не изхвърляйте уредите, означени със символа , заедно с битовата смет. Върнете уреда в местния пункт за рециклиране или се обърнете към вашата общинска служба.

SISUKORD

1. OHUTUSINFO.....	38
2. OHUTUSJUHISED.....	39
3. PAIGALDAMINE.....	40
4. TOOTE KIRJELDUS.....	44
5. JUHTPANEEL.....	44
6. VALIKUKETAS JA NUPUD.....	46
7. PROGRAMMID.....	48
8. SEADED.....	52
9. ENNE ESIMEST KASUTAMIST.....	52
10. IGAPÄEVANE KASUTAMINE.....	53
11. VIHJEID JA NÄPUNÄITEID.....	57
12. PUHASTUS JA HOOLDUS.....	58
13. VEAOTSING.....	62
14. TARBIMISVÄÄRTUSED.....	65
15. TEHNILISED ANDMED.....	66
16. TARVIKUD.....	67

SULLE MÕELDES

Täname teid selle Electroluxi seadme ostmise eest. Olete valinud toote, mille loomisel on rakendatud pikaajast asjatundlikku kogemust ja uuenduslikkust. Nutika ja stiilse disaini kõrval ei ole unustatud ka teid. Ükskõik, millal te seda ka ei kasuta – suurepärase tulemuses võite te alati kindel olla. Teretulemast Electroluxi.

Külastage meie veebisaiti:



Kasutusnõuanded, brošüürid, veaotsing, teenindusinfo:
www.electrolux.com/webselfservice



Registreerige oma toode parema teeninduse saamiseks:
www.registerelectrolux.com



Ostke lisaseadmeid, tarvikuid ja originaalvaruosi:
www.electrolux.com/shop

KLIENDITEENINDUS

Soovitame alati kasutada originaalvaruosi.

Teenindusse pöördumisel peaksid teil olema varuks järgmised andmed: Mudel, tootenumber (PNC), seeria number.

Andmed leiate andmesildilt.

 Hoiatus / oluline ohutusinfo

 Üldine informatsioon ja nõuanded

 Keskkonnateave

Jäetakse õigus teha muutusi.

1. ⚠ OHUTUSINFO

Enne seadme paigaldamist ja kasutamist lugege kaasasolev juhend tähelepanelikult läbi. Tootja ei võta endale vastutust vigastuste või varalise kahju eest, mis on tingitud paigaldusnõuete eiramisest või väärast kasutusest. Hoidke kasutusjuhend kindlas kohas alles, et saaksite seda vajadusel vaadata.

1.1 Laste ja ohustatud inimeste turvalisus

- Üle 8-aastased lapsed ning füüsilise, sensoorse või vaimse erivajadusega või oskuste ja teadmisteta inimesed võivad seda seadet kasutada vaid järelvalve olemasolul ja juhul, kui neid on õpetatud seadet turvaliselt kasutama ning nad mõistavad seadme kasutamise kaasnemaid ohte.
- Ärge lubage lastel seadmega mängida.
- Alla 3-aastasi lapsi ei tohi kunagi töötava seadme lähedusse lubada.
- Hoidke pakendimaterjal lastele kättesaamatus kohas ja kõrvaldage see nõuetekohaselt.
- Hoidke pesuained lastele kättesaamatuna.
- Hoidke lapsed ja väikesed koduloomad seadmest eemal, kui selle uks on lahti.
- Kui seadmel on olemas lapselukkk, tuleks see sisse lülitada.
- Ilma järelvalveta ei tohi lapsed seadet puhastada ega hooldustoiminguid läbi viia.

1.2 Üldine ohutus

- Ärge muutke seadme tehnilisi omadusi.
- Ärge ületage maksimaalset pesukogust 8 kg (vt jaotist "Programmitabel").
- Kasutatav veesurve veevarustuse ühenduskoha sisenemispunktis peab olema vahemikus 0,5 baari (0,05 MPa) kuni 8 baari (0,8 MPa).
- Põhjal olevaid ventilatsiooniaspekte ei tohi vaipkatte, mati või muu taolise materjaliga tõkestada.

- Seadme veevarustusega ühendamisel tuleb kasutada uusi kaasasolevaid voolikukomplekte või volitatud hoolduskeskusest saadud uusi voolikukomplekte.
- Vanu voolikukomplekte kasutada ei tohi.
- Kui toitejuhe on vigastatud, laske see elektriõhutamise tagamiseks välja vahetada tootja, selle volitatud hoolduskeskuse või vastavat kvalifikatsiooni omava isiku poolt.
- Enne mis tahes hooldust lülitage seade alati välja ja eemaldage toitepistik pistikupesast.
- Ärge kasutage seadme puhastamiseks survestatud vee- ja/või aurupihustit.
- Puhastage seadet niiske lapiga. Kasutage ainult neutraalseid pesuaineid. Ärge kasutage abrasiivseid tooteid, küürimisšvamme, lahusteid ega metallist esemeid.
- Kui kuivati on paigaldatud pesumasina peale, tuleb kindlasti kasutada ELECTROLUX poolt heaks kiidetud õiget tornpaigalduskomplekti (lisateavet vt "Tarvikud – Tornpaigalduskomplekt").

2. OHUTUSJUHISED

2.1 Paigaldamine

- Eemaldage pakend ja transpordipoldid.
- Pange transpordipoldid kindlasse kohta hoiule. Kui seadet tahetakse teise kohta viia, tuleb transpordipolte kasutada trumli paigalekinnitamiseks, et vältida seadme kahjustamist.
- Kuna seade on raske, olge selle liigutamisel ettevaatlik. Kasutage töökindaid ja kinnisi jalanõusid.
- Kahjustatud seadet ei tohi paigaldada ega kasutada.
- Järgige seadmega kaasasolevaid paigaldusjuhiseid.
- Ärge paigutage seadet kohta, kus temperatuur jääb alla 0 °C või kohta, kus see puutub kokku välisõhuga.
- Seadme alla jääv põrand peab olema sile, stabiilne, kuumakindel ja puhas.
- Veenduge, et seadme ja põranda vahel oleks tagatud õhuringlus.
- Ärge paigaldage seadet põrandas oleva äravoolukoha peale.
- Reguleerige jalgu, et seadme ja põrandakatte vahele jääks piisavalt ruumi.
- Ärge paigaldage seadet kohta, kus selle ust ei saa täielikult avada.
- Ärge asetage võimaliku lekkevee kogumiseks seadme alla nõusid. Sobivate tarvikute kohta saate lisateavet volitatud teeninduskeskusest.

2.2 Elektriühendus

- Seade peab olema maandatud.
- Kasutage alati nõuetekohaselt paigaldatud ohutut pistikupesast.
- Kontrollige, kas andmeplaadil olevad elektriandmed vastavad teie kohaliku vooluvõrgu näitajatele.
- Ärge kasutage mitmikpistikuid ega pikenduskaableid.

- Veenduge, et te ei vigastaks toitepistikut ega -juhet. Kui seadme toitekaabel tuleb välja vahetada, siis pöörduge meie hoolduskeskusse.
- Ühendage toitepistik seinakontakti alles pärast paigalduse lõpuleviimist. Veenduge, et pärast paigaldamist säilib juurdepääs toitepistikule.
- Ärge katsuge toitejuhet ega toitepistikut märgade kätega.
- Seadet välja lülitades ärge tõmmake toitekaablist. Hoidke alati kinni toitepistikust.
- See seade vastab EÜ direktiividele.

2.3 Veeühendus

- Väلتige veevoolikute kahjustamist.
- Enne ühendamist uute või pikalt kasutamata torudega või pärast parandustöid või uute seadeldiste (nt veemöödikute) paigaldamist laske veel mõnda aega voolata, kuni see on puhas ja selge.
- Seadme esmakordsel kasutamisel ja pärast seda kontrollige, ega kuskil pole lekkeid.
- Ärge kasutage pikendusvoolikut, kui sisselaskevoolik lühikeseks jääb. Sisselaskevooliku asendamiseks pöörduge teeninduskeskuse poole.
- Tühjendusvoolikut saab pikendada maksimaalselt pikkuseni 400 cm. Teise tühjendusvooliku ja pikenduse saamiseks pöörduge teeninduskeskuse poole.

2.4 Kasutamine



HOIATUS!

Vigastuse, elektrilöögi, tulekahju, põletuste või seadme kahjustamise oht!

- See seade on ette nähtud ainult koduseks kasutamiseks.
- Järgige pesuainepakendil olevaid ohutusjuhiseid.
- Ärge pange süttivaid või süttiva ainega määratud esemeid seadmesse, selle lähedusse või peale.
- Kõik metallist esemed peavad olema riiete küljest eemaldatud.
- Ärge peske masinas riideesemeid, mis on õlised, rasvased või määrdeainetega määratud. See võib kahjustada pesumasina kummist osi. Enne masinasse panekut tuleks selliseid esemeid eelnevalt käsitsi pesta.
- Küpsetusprogrammi töösoleku ajal ärge klaasust puudutage. Klaas võib minna kuumaks.

2.5 Hooldus

- Seadme parandamiseks võtke ühendust volitatud teeninduskeskusega.
- Kasutage ainult originaalvaruosi.

2.6 Jäätmekäitlus



HOIATUS!

Lämbumis- või vigastusoh!

- Eemaldage seade vooluvõrgust ja veevarustusest.
- Lõigake elektrijuhe seadme lähedalt läbi ja visake ära.
- Eemaldage uksekäepide, et vältida laste või lemmikloomade trumliste löksujäämist.
- Seadme äraviskamisel tuleb järgida elektri- ja elektrooniliste jäätmete kõrvaldamise (WEEE) kohalikke eeskirju.

3. PAIGALDAMINE



HOIATUS!

Vt ohutust käsitlevaid peatükke.

3.1 Lahtipakkimine

1. Eemaldage kattekile. Vajadusel kasutage 2. Eemaldage papist kate ja polüstüreenist löikurit.

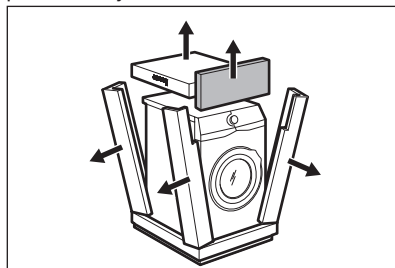
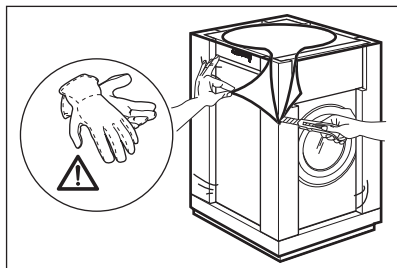

3. Avage uks. Eemaldage trumlist kõik esemed.

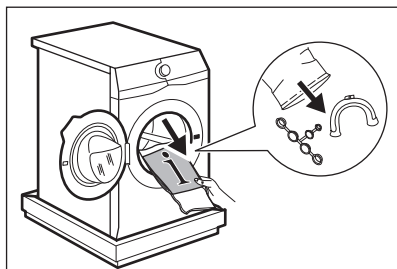

4. Asetage polüstüreenist pakkeelement seadme alla põrandale. Asetage seade ettevaatlikult tagumise küljega maha.

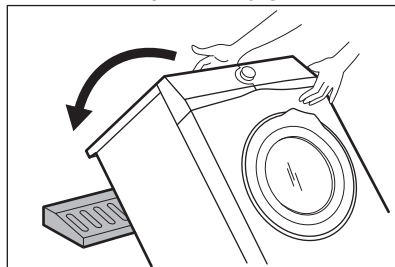

5. Eemaldage põhja alt polüstüreenalus. Tõstke seade tagasi püstiasendisse.

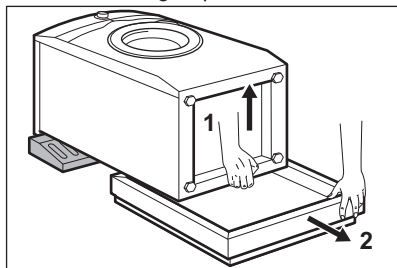

6. Eemaldage toitekaabel ja tühjendusvoolik vooliku hoidikute küljest.

On näha, et vesi voolab tühjendusvoolikust välja. Selle põhjuseks on asjaolu, et masinat on tehases testitud.

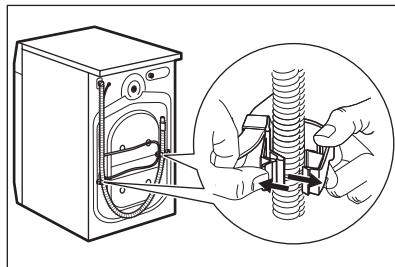

7. Eemaldage kolm transpordipolti ja tõmmake välja plastikust vahepuksid.

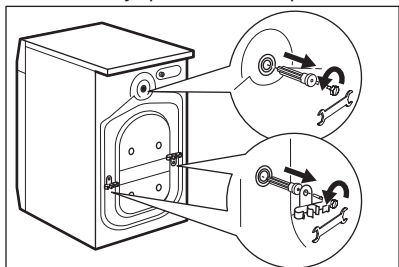

8. Pange kasutusjuhendi kotis olevad plastist korgid avadesse.

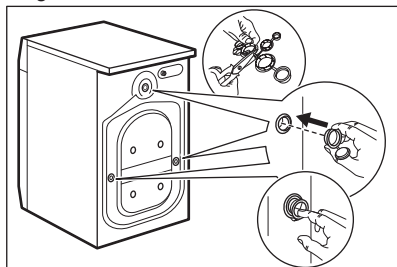

i Soovitame pakkematerjalid ja transpordipoldid alles hoida juhuks, kui soovite seadet teise kohta transportida.

! **HOIATUS!**
Ärge asetage loodimise eesmärgil seadme jalgade alla pappi, puitu või sarnaseid materjale.

3.2 Paigaldusinfo

1. Paigaldamine ja loodimine

Seadme korrektne loodimine hoiab ära vibratsiooni, müra ja liikumahakkamise töötamise ajal.

1. Paigaldage seade lamedale kõvale põrandale. Seade peab olema loodis ja stabiilne. Kontrollige, et masin ei puutuks vastu seina või köögikappe ja veenduge, et õhk saaks seadme ümber vabalt liikuda.

2. Loodimiseks keerake jalgu. Kõik tugijalad peavad olema tugevalt vastu põrandat.

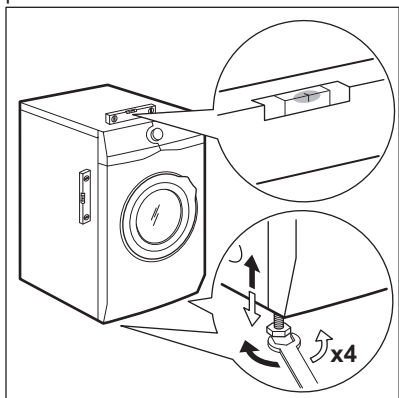

2. Sisselaskevoolik

! **ETTEVAATUST!**
Veenduge, et voolikud oleksid täiesti terved ja et ühenduskohad ei lekiks. Ärge kasutage pikendusvoolikut, kui sisselaskevoolik lühikeseks jääb. Sisselaskevooliku asendamiseks pöörduge teeninduskeskuse poole.

1. Ühendage sisselaskevoolik seadme tagaküljele.

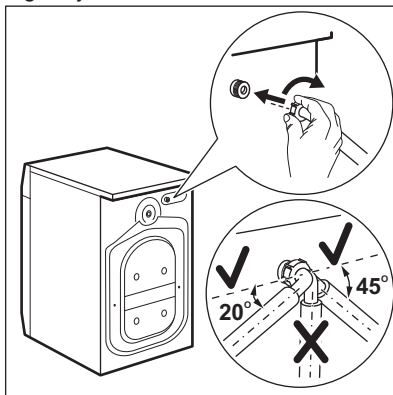

2. Paigutage voolik vasakule või paremale, sõltuvalt veekraani asukohast. Sisselaskevoolik ei tohi asetseda vertikaalasendis.

3. Vajadusel lõdvendage õige asendi saavutamiseks rõngasmutrit.

4. Ühendage vee sisselaskevoolik 3/4" keermega külmaveekraani külge.

3. Vee väljalaskmine

Tühjendusvoolik peaks asetsema kõrgusel mitte alla 60 cm ja mitte üle 100 cm.

- i** Tühjendusvoolikut saab pikendada maksimaalselt pikkuseni 400 cm. Uue vooliku ja pikenduse saamiseks pöörduge volitatud teeninduskeskuse poole.

Tühjendusvoolikut saab ühendada mitmel viisil:

1. Paigaldage tühjendusvoolik U-kujuliselt ja kinnitage see plastist voolikujuhiku ümber.

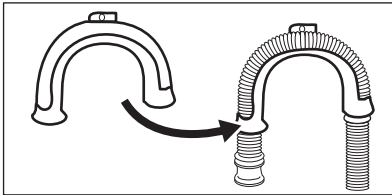

2. Üle valamü ääre - Kinnitage juhik kraani või seina külge.

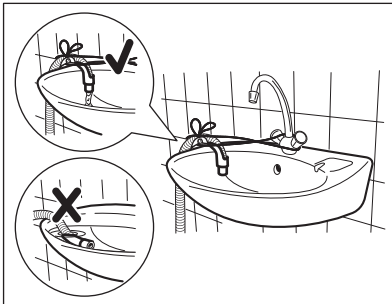

- i** Jälgige, et plastikust juhik vee väljalaskmise ajal liikuma ei pääseks ning et tühjendusvooliku ots ei asuks vees. Vastasel juhul võib seadmesse sattuda heitvett.

3. Kui tühjendusvooliku ots näeb välja selline (vt pilti), võite selle otse äravoolutorusse lükata.

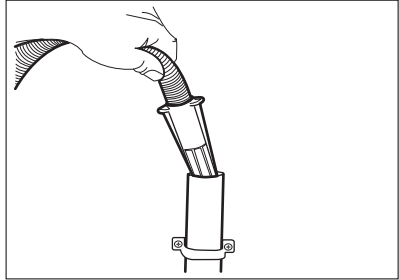

4. Ventilatsioonivaga äravoolutorusse - Sisestage tühjendusvoolik otse äravoolutorusse. Vt joonist.

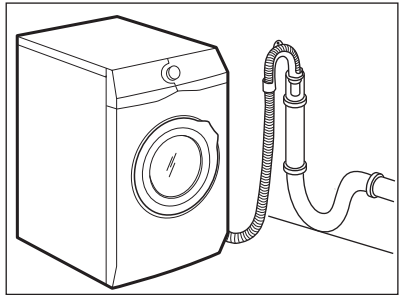

- i** Tühjendusvooliku ots peab olema ventileeritud, seega peab äravoolutoru sisemine läbimõõt (min 38 mm - min 1,5 tolli) olema suurem kui vooliku välimine läbimõõt.

5. Ilma plastikust voolikujuhikuta, kraani äravoolutorusse - Paigaldage tühjendusvoolik äravoolutoru külge ja kinnitage klambriga. Vt joonist.

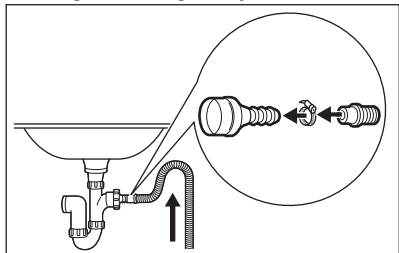

Tühjendusvoolik peab asetsema silmusekujuliselt, et valamust

äravoolutorru sattunud sodi ei satuks pesumasinasse.

6. Paigaldage voolik **otse seinas asuvasse sissehitatud**

äravoolutorusseja kinnitage klambriga.

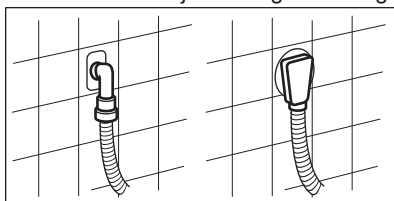

4. TOOTE KIRJELDUS

4.1 Seadme ülevaade

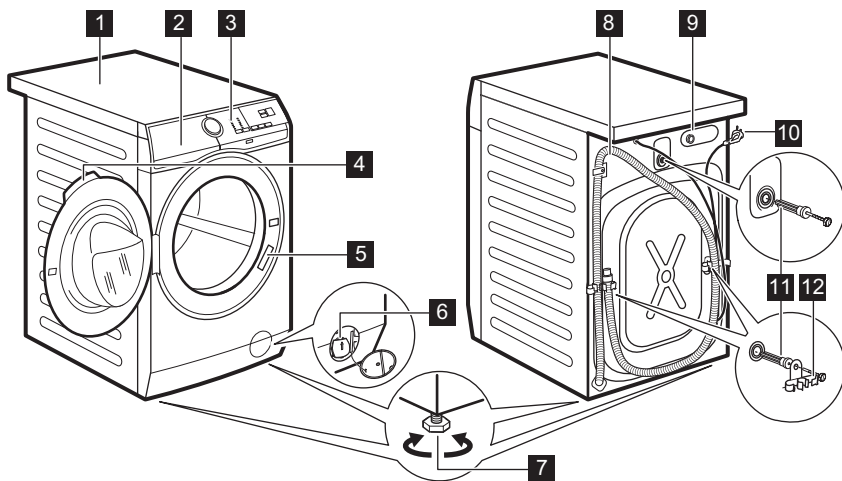

- 1 Tööpind
- 2 Pesuaine jaotur
- 3 Juhtpaneel
- 4 Ukse käepide
- 5 Andmesilt
- 6 Tühjenduspumba filter
- 7 Jalad seadme loodimiseks

- 8 Tühjendusvoolik
- 9 Sisselaskevooliku ühendus
- 10 Toitekaabel
- 11 Transpordipoldid
- 12 Voolikutugi

5. JUHTPANEEL

5.1 Seadme omadused

Teie uus pesumasin vastab kõigile kaasaegsetele nõuetele vee, energia ja pesuaine tõhusa tarbimise ja kasutamise ning riide säästliku hoolduse osas.

- Heade pesutulemuste saamiseks reguleerib **SensiCare-süsteem** trumliis oleva pesu minimaalse aja ja pesemiseks automaatselt programmi kestust.

5.2 Juhtpaneeli kirjeldus

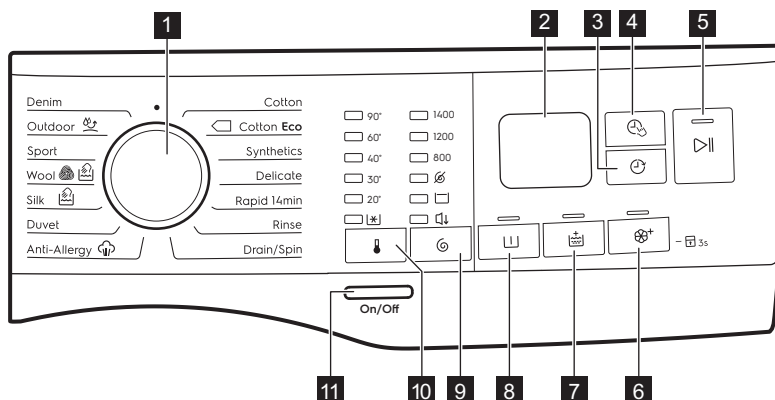

- 1** Programminupp
- 2** Ekraan
- 3** Viitkäivitus puutenupp
- 4** Ajahaldur puutenupp
- 5** Start/paus puutenupp
- 6** Lisapehmus puutenupp
- 7** Lisaloputus puutenupp
- 8** Eelpesu puutenupp
- 9** Tsentrifugimine vähendamisvalikute puutenupp
 - Tsentrifugimiseta valik
 - Loputusvee hoidmine
 - Öötsükkel valik
- 10** Temperatuur puutenupp
- 11** Sisse/välja nupp



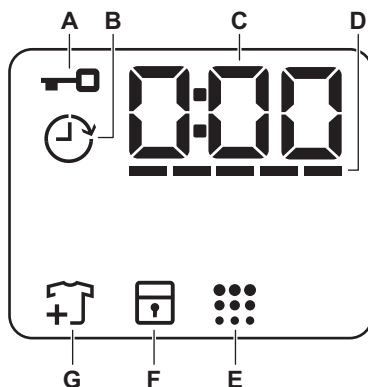

5.3 Ekraan



A



Lukustatud ukse indikaator.

B		Viitkäivituse indikaator.
C		Digitaalne indikaator võib näidata: <ul style="list-style-type: none"> • Programmi kestust (nt 2:40). • Viivituse kestust (nt. 2h). • Tsükli lõppu (0:00). • Hoiatuskoode (nt E20).
D	-----	Ajahalduri tulbatasemete indikaator.
E		Trumli puhastamise indikaator.
F		Lapseluku indikaator.
G		Pesu lisamise indikaator. Põleb pesufaasi algusjärgus, mil kasutaja saab seadme veel seisma panna ja vajadusel pesu juurde lisada.

6. VALIKUKETAS JA NUPUD

6.1 Sissejuhatus



Valikuid/funktsioone ei saa kõigi pesuprogrammidega valida. Kontrollige valikute/funktsioonide ja programmide omavahelist sobivust jaotisest "Programmitabel". Valikud/funktsioonid võivad ka teineteist välistada; sel juhul ei lase seade omavahel mitesobivaid valikuid/funktsioone valida.

6.2 Sisse/välja

Seadme sisse- või väljalülitamiseks vajutage paar sekundit seda nuppu. Seadme sisse- või väljalülitamisel kõlavad kaks erinevat heli.

Kuna ooterežiimi funktsioon lülitab seadme automaatselt mõne minuti pärast energia kokkuhoidmise nimel välja, tuleb see teil uuesti sisse lülitada.

Täpsemat teavet leiате peatükis Igapäevane kasutamine olevast jaotisest Ooterežiim.

6.3 Temperatuur

Pesuprogrammi valimisel soovib seade automaatselt vaiketemperatuuri.



Indikaator Külm  = külm vesi.

Süttib valitud temperatuuri indikaator.

6.4 Tsentrifuugimine

Programmi valimisel valib seade automaatselt maksimaalse pöörlemiskiiruse, välja arvatud programmiga Denim.

Täiendavad tsentrifuugimisvalikud:

- **Tsentrifuugimiseta**  . Süttib vastav indikaator.
Valige see funktsioon, kui soovite tsentrifuugimistsükli välja lülitada. Seade teostab ainult valitud pesuprogrammi tühjendustsükli. Valige see funktsioon väga õrnade kangaste puhul. Loputustsükkel kasutab mõne pesuprogrammi puhul rohkem vett.
- **Loputusvee hoidmine**  . Süttib vastav indikaator.
Lõputsentrifuugimist ei teostata. Viimane loputusvesi jäetakse trumliisse, et riided ei kortsuks.

Pesuprogrammi lõpus jääb vesi trumliisse.

Uks jääb lukustatuks ja trummel pöörleb regulaarselt, et vältida riiete kortsumist. Ukse avamiseks tuleb vesi seadmest välja lasta.

Puudutades nuppu Start/paus , teostab seade tsentrifuugimistsükli ja laseb vee välja.

- **Öötsükkel**  . Süttib vastav indikaator.

Vahepealne ja lõputsentrifuugimine teostatakse õrnemalt ja programm lõpeb trumliisse jäetava veega. Nii vähendatakse esemete kortsumist. Uks jääb lukustatuks. Trummel pöörleb regulaarselt, et vähendada kortsumist. Ukse avamiseks tuleb vesi seadmest välja lasta.

Kuna tegemist on väga vaikse programmiga, sobib see kasutamiseks öösel, mil saab kasutada ka odavamalt elektrit. Mõne programmi puhul kasutatakse loputamisel rohkem vett.

Puudutades nuppu Start/paus , teostab seade ainult tühjendustsükli.

-  Umbes 18 tunni pärast tühjeneb seade automaatselt veest.

6.5 Eelpesu

Selle valikuga saate lisada pesuprogrammile eelpesu tsükli.

Vastav indikaator põleb.

- Kasutage seda funktsiooni pesuprogrammile 30 °C eelpesutsükli lisamiseks. See valik sobib tugevasti määrdundu pesu, eeskätt liivaste, tolmuste, mudaste jms riiete puhul.

-  Need valikud võivad pikendada programmi kestust.

6.6 Püsiv Lisaloputus

Selle valiku puhul saate lisada valitud pesuprogrammile mõned loputustsüklid.

Kasutage seda juhul, kui kellelgi esineb allergiat pesupulbrijääkide suhtes.

-  See funktsioon pikendab programmi kestust.

Süttib vastava puutenupu kohal asuv indikaator.

6.7 Püsiv Lisapehmus

Kasutage seda valikut pesupehmendi toime parimaks ärakasutamiseks ja pehmema pesu saamiseks.



Soovitav, kui kasutate pesupehmedajat.

-  See funktsioon pikendab programmi kestust.

6.8 Viitkäivitus

Selle valikuga saate programmi alguse endale sobivamale ajale edasi lükata.

Puudutage järjest nuppu, et valida vajalik viivitusae. Aeg pikeneb 1-tunniste sammudena kuni 20 tunnini.

Pärast nupu Start/paus  puudutamist kuvatakse ekraanil indikaator  ja valitud viivitusae, uks lukustub ning seade alustab pöördloendust.

6.9 Ajahaldur

Selle valikuga saate programmi kestust vähendada vastavalt pesu kogusele ja määrdumistasemele.

Pesuprogrammi valimisel kuvatakse ekraanil selle vaikekestus ja kriipsud -----.

Puudutage nuppu Ajahaldur , et programmi kestust vastavalt vajadusele vähendada. Ekraanil kuvatakse programmi uus kestus ja kriipsude arv väheneb vastavalt:

---- sobib täiskoguses tavaliselt määrdundu esemete puhul.

--- kiirtsükkel täiskoguses kergelt määrdundu esemete puhul.

--- väga lühike tsükkel väiksema koguse kergelt määratud esemete puhul (soovitavalt pool kogust).

- kõige lühem tsükkel väikese pesukoguse värskendamiseks.

Ajahaldur on saadaval ainult tabelis toodud programmidega.

indikaator	indikaator		
	Cotton	Cotton Eco	Synthetics
----- 1)	■	■	■
----	■	■	■

indikaator	indikaator		
	Cotton	Cotton Eco	Synthetics
---	■	■	■
--	■	■	■
-	■	■	■

1) Kõigi programmide vaikekestus.



6.10 Start/paus





Seadme käivitamiseks, peatamiseks või käimasoleva programmi katkestamiseks puudutage nuppu Start/paus.

7. PROGRAMMID

7.1 Programmitabel

Programm Vaiketemperatuur Temperatuurivahemik	Maksimaalne pöörlemiskiirus Tsentrifuugikiiruse vahemik [p/min]	Maksimumkogus	Programmi kirjeldus (Pesu ja määrumise tüüp)
Cotton 40 °C 90 °C - külm	1400 p/min (1400-800)	8 kg	Valge puuvillane ja värviline puuvillane. Tavaline ja kerge määrumine.
 Cotton Eco ¹⁾ 40 °C 60 °C - 40 °C	1400 p/min (1400-800)	8 kg	Valge puuvillane ja värvikindel puuvillane. Tavaline määrumisaste. Energitarve vähe- neb ja pesuprogrammi aeg pikeneb.
Synthetics 40 °C 60 °C - külm	1200 p/min (1200 - 800)	3 kg	Tehiskiust või segakiust esemed. Tavaline määrumisaste.

Programm Vaiketemperatuur Temperatuurivahemik	Maksimaalne pöörlemiskiirus Tsentrifuugikiiruse vahemik [p/min]	Maksimumkogus	Programmi kirjeldus (Pesu ja määrdumise tüüp)
Delicate 40 °C 40 °C - külm	1200 p/min (1200-800)	3 kg	Õrnad kangad nagu akrüül, viskoos, polüester ja muud õrnpesu eeldavad segakangad. Tavaline määrdumisaste.
Rapid 14min 30 °C	800 p/min (800- 800)	2 kg	Tehis- ning segakiust esemed. Kergelt määrdunud ja värskendust vajavad esemed.
Rinse	1400 p/min (1400-800)	2 kg	Kõik materjalid, välja arvatud villased ja väga õrnad kangad. Programm pesu loputamiseks ja tsentrifuugimiseks. Vaike-pöörlemiskiirus on puuvillase pesu jaoks kasutatav kiirus. Vähendage pöörlemiskiirust vastavalt pestava pesu tüübile. Vajadusel valige loputuskordade lisamiseks valik Lisaloputus. See-de sooritab madalal pöörlemiskiirusel õrnad loputused ning lühikese tsentrifuugimise.
Drain/Spin	1400 p/min (1400-800)	8 kg	Pesu tsentrifuugimiseks ning trumli veest tühendamiseks. Kõik materjalid, välja arvatud villased ja õrnad kangad.
Anti-Allergy  60 °C	1400 p/min (1400 - 800)	8 kg	Valged puuvillased. Tänu mõne minuti jook-sul kasutatavale üle 60°C temperatuurile saab selle programmi abil eemaldada pesult mikroorganismid. Nii kõrvaldate bakterid, pisikud, mikroorganismid ja muud osakesed. Täiendava loputustsükliga eemaldatakse pesuainejäägid ja õietolm või muud allergeenid. Nii muutub pesemine tõhusamaks.
Duvet 40 °C 60 °C - külm	800 p/min (800 - 800)	3 kg	Ühele tehiskiust tekile, vatiiniga riietele, tekkidele, sulejopedele ja muudele sarnastele esemetele.
Silk  30 °C	800 p/min (800 - 800)	1 kg	Eriprogramm siidist ja sega-tehiskiust esemetele.
Wool  40 °C 40 °C - külm	1200 p/min (1200-800)	2 kg	Masinpestav villane, käsitsipestav villane ja õrnad kangad, millel on "käsitsipestava" eseme sümbol²⁾

Programm Vaiketempe- ratuur Temperatuuri- vahemik	Maksi- maalne pöörle- miskiirus Tsentri- fuugikiiru- se vahe- mik [p/min]	Maksi- mum- kogus	Programmi kirjeldus (Pesu ja määrdumise tüüp)
Sport 30 °C 40 °C - külm	1200 p/min (1200 - 800)	2,5 kg	Segakangast spordirõivad. Kergelt määrdunud või värskendust vajavad esemed.
Outdoor  30 °C 40 °C - külm	1200 p/min (1200- 800)	2,5 kg ³⁾ 1 kg ⁴⁾	<p> Ärge kasutage pesupehmeid ning vaadake, ega pesuainelahtris pole pesupehmeidjääke.</p> <p>Tehiskiust spordiriided. See programm on mõeldud kaasaegsete välispordiriiete või spordiriiete (võimlemis-, rattasõidu-, jooksums) kergeks pesemiseks. Soovitatav pesukogus on 2,5 kg.</p> <p>Veekindlad, veekindlad-hingavad ja vetthülgavad materjalid. Programmi võib kasutada ka materjali vetthülgavate omaduste taastamiseks riide puhul, millel on spetsiaalne vett tõrjuv pealiskiht. Vetthülgavate omaduste taastamistsükli läbiviimiseks toimige järgmiselt.</p> <ul style="list-style-type: none"> • Kallake pesuaine lahtrisse . • Kallake spetsiaalne vetthülgava kihi taastamisvahend pesupehmenti lahtrisse . • Vähendage pesukogust tasemeni 1 kg. <p> Vetthülgavate omaduste parandamiseks kuivatage riideid trummelkuivatis, valides Outdoor kuivatusprogrammi (kui see on olemas ja kui rõivaeseme hooldussilt lubab eset trummelkuivatada).</p>

Programm Vaiketemperatuur Temperatuurivahemik	Maksimaalne pöörlemiskiirus Tsentrifuugikiiruse vahemik [p/min]	Maksimumkogus	Programmi kirjeldus (Pesu ja määrdumise tüüp)
Denim 30 °C 40 °C - külm	1200 p/min (1200 - 800)	3 kg	Spetsiaalne programm teksarietele kasutab õrnatoimelist pesu, et minimeerida luitumist ja jutte. Parima tulemuse saamiseks on soovitatav pesukogust vähendada.

1) **Standardprogrammid energiaklassi tarbimisväärtustele.** Vastavalt määrusele 1061/2010 on need programmid vastavalt "puuvillase pesu 60°C standardprogramm" ja "puuvillase pesu 40°C standardprogramm". Kombineeritud energiakasutust ja veetarbimist silmas pidades on need kõige tõhusamad programmid tavalise määrdumisastmega pesu pesemiseks.



Pesufaasi veetemperatuur võib erineda valitud programmi kohta esitatud temperatuurist.

2) Õrna pesu tagamiseks pöörleb trummel selle tsükli ajal aeglaselt. Võib tunduda, et trummel ei pöörlegi või ei pöörle õigesti.

3) Pesuprogramm.

4) Pesuprogramm ja veekindlust lisav tsükkel.

Programmivalikute ühilduvus

Programm									
Cotton	■	■	■	■	■	■	■	■	■
Cotton	■	■	■	■	■	■	■	■	■
Synthetics	■	■	■	■	■	■	■	■	■
Delicate	■	■	■	■	■	■	■	■	■
Rapid 14min		■	■					■	
Rinse	■	■	■			■		■	
Drain/Spin	■	■						■	
Anti-Allergy 	■	■	■		■	■	■	■	
Duvet		■					■	■	
Silk		■						■	

Programm									
Wool	■	■	■					■	
Sport	■	■	■		■	■		■	
Outdoor	■	■	■			■		■	
Denim		■	■	■		■	■	■	

7.2 Woolmark Apparel Care - sinine



Selle pesumasina villapesu on testitud ja see on saanud The Woolmark Company heakskiidu, millega lubatakse pesta villaseid "käsitsipesu" tähisega tooteid tingimusel, et esemeid pestakse käesoleva pesumasina tootja soovitude kohaselt. Järgige hooldussildil olevaid kuivatust ja muid pesu käsitlevaid juhiseid. M1511

Ühendkuningriigis, Iirimaal, Hong Kongis ja Indias on Woolmarki sümbol sertifitseeritud kaubamärk.

8. SEADED

8.1 Helisignaaliid

Selle seadmel on erinevad helisignaaliid, mis hakkavad tööle:

- Seadme sisselülitamisel (spetsiaalne lühike heli).
- Seadme väljalülitamisel (spetsiaalne lühike heli).
- Nuppude puudutamisel (klõpsu-heli).
- Vale valiku tegemisel (3 lühikest heli).
- Programmi lõppemisel (2 minuti jooksul kõlavad helid).
- Seadme rikke puhul (umbes 5 minuti jooksul kõlavad lühikesed helid).

Programmi lõppemisel kõlavate helisignaaliid **deaktiveerimiseks/aktiveerimiseks** puudutage 2 sekundi jooksul samaaegselt nuppu Temperatuur ja nuppu Tsentrifuugimine . Ekraanil kuvatakse Sisse/välja

Helisignaaliid väljalülitamisel töötavad need ikka, kui seadmel on rike.

8.2 Lapseluk

Selle valikuga saate takistada lastel juhtpaneeliga mängimast.

- Selle valiku **aktiveerimiseks/deaktiveerimiseks** hoidke all nuppu +, kuni indikaator **süttib/kustub** ekraanil.

Pärast väljalülitamist hoiab seade selle valiku vaikimisi sees.

Lapseluku funktsiooni ei saa valida 8 sekundi jooksul pärast seadme sisselülitamist.

9. ENNE ESIMEST KASUTAMIST

1. Veenduge, et elektrivarustus oleks kättesaadav ja veekraan lahti.
2. Kallake väike kogus pesuainet lahtrisse tähisega .

3. Valige ja käivitage kõrgeima temperatuuriga programm puuvillasele ilma trumlis oleva pesuta.

See eemaldab kõikvõimaliku mustuse trumlist ja paagist.

10. IGAPÄEVANE KASUTAMINE



HOIATUS!

Vt ohutust käsitlevaid peatükke.

10.1 Seadme sisselülitamine

1. Ühendage toitepistik pistikupespa.
2. Keerake veekraan lahti.
3. Seadme sisselülitamiseks vajutage paar sekundit nuppu Sisse/välja .
Kõlab lühike meloodia.

Ekraan näitab tsükli kestust.

10.2 Pesu panemine masinasse

1. Avage seadme uks.
 2. Raputage esemeid enne seadmesse asetamist.
 3. Asetage pesuesemed ükshaaval trumlisse.
- Ärge pange trumlisse liiga palju pesu.
4. Sulgege uks korralikult.

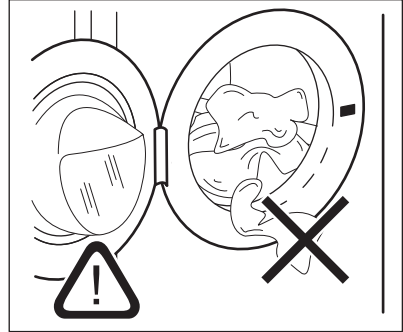

ETTEVAATUST!

Et hoida ära võimalikku leket ja vältida riiete kahjustamist, tuleb jälgida, et ükski ese ei jääks ukse ja tihendi vahele kinni.



Väga õliste või rasvaste riiete pesemine pesumasinas võib kahjustada seadme kummist osi.

10.3 Pesuaine ja lisandite lisamine

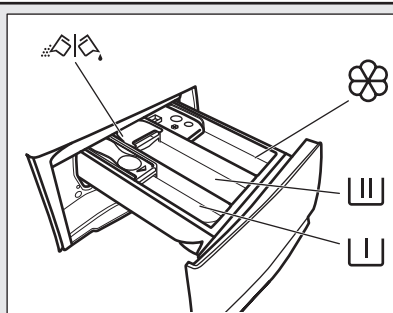

Lahter eelpesu, leotusprogrammi või plekieemaldi jaoks.



Lahter pesufaasi jaoks.



Lahter vedelate lisandite (pesupehmdaja, targeldusvahendi) jaoks.



Vedelate lisaainete maksimaalne tase.



Klapp pesupulbri või vedela pesuaine jaoks.

i Järgige alati pesuaine valmistajate pakenditel olevaid juhiseid, kuid soovitatav on maksimaalset pesuainekogust mitte suurendada (**MAX**). See kogus tagab siiski kõige paremad pesutulemused.

i Vajadusel eemaldage pesutsükli lõppemisel pesuainelahtrist sinna kogunenud pesuainejäägid.

10.4 Pesuainelahti klapi asendi kontrollimine

1. Tõmmake pesuaine jaotur lõpuni välja.

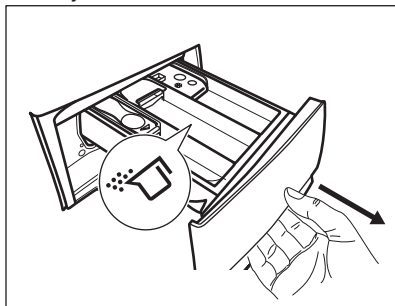

2. Suruge hooba alla, et eemaldada jaotur.
3. Pesupulbri kasutamiseks keerake klapp üles.
4. Vedela pesuaine kasutamiseks keerake klapp alla.

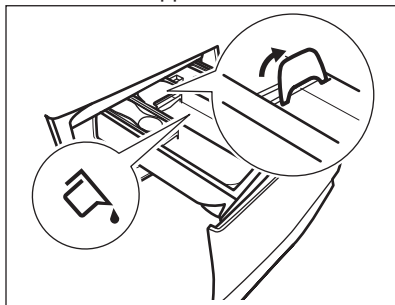

Kui klapp on asendis **ALL**:

- Ärge kasutage želatiinilaadist või paksu vedelat pesuainet.
 - Ärge ületage klapil olevat vedela pesuaine koguse tähist.
 - Ärge valige eelpesutsükli.
 - Ärge valige viitkävitusse funktsiooni.
5. Mõõtke välja vajalik kogus pesuainet ja kanga pehmendajat.
 6. Sulgege hoolikalt pesuaine jaotur.

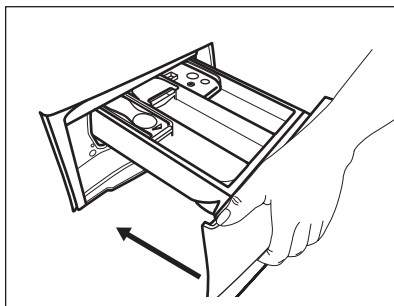



Veenduge sahtlit sulgedes, et klapp ei tekitaks takistust.

10.5 Programmi valimine

1. Keerake programminupp soovitud pesuprogrammi kohale.
Nupu Start/paus  indikaator vilgub. Ekraanil kuvatakse hinnanguline programmi kestus.
2. Temperatuuri ja/või pöörlemiskiiruse muutmiseks puudutage vastavaid nuppe.
3. Soovi korral valige üks või rohkem valikut vastavaid nuppe puudutades. Ekraanil põlevad vastavad indikaatorid ja esitatud info muutub tsükliite edenedes.



i Kui tehtud valik **ei ole võimalik**, kõlab helisignaali.



10.6 Programmi käivitamine

Programmi käivitamiseks puudutage nuppu Start/paus . Indikaator lõpetab vilkumise ja jääb põlema. Programm käivitub, uks on lukustatud. Ekraanil kuvatakse indikaator .

i Enne vee sissevõtmist võib lühiajaliselt töötada tühjenduspump.

10.7 Programmi käivitamine viitkäivitusega



1. Puudutage järjest nuppu Viitkäivitus , kuni ekraanile ilmub soovitud viivitusae. Ekraanil kuvatakse indikaator .



2. Puudutage nuppu Start/paus . Uks lukustub ja seade alustab viitkäivituse pöördloendust. Ekraanil kuvatakse indikaator .

Kui pöördloendus on lõppenud, käivitub programm automaatselt.





Viitkäivituse tühistamine pärast pöördloenduse algust

Viitkäivituse tühistamine:

1. Puudutage järjest nuppu Viitkäivitus , kuni ekraanile ilmub soovitud viivitusae. Ekraanil kuvatakse indikaator .

Puudutage nuppu Start/paus . Seadme üks lukustub ja algab viitkäivituse pöördloendus. Ekraanil kuvatakse indikaator .



Kui pöördloendus on lõppenud, käivitub programm automaatselt.

2. Seadme töö peatamiseks puudutage nuppu Start/paus . Vastav indikaator vilgub.
3. Puudutage järjest nuppu Viitkäivitus , kuni ekraanile ilmub  ja indikaator  kustub.
4. Programmi koheseks käivitamiseks puudutage uuesti nuppu Start/paus .

Viitkäivituse muutmise pärast pöördloenduse algust

Viitkäivituse muutmise:

1. Seadme töö peatamiseks puudutage nuppu Start/paus . Vastav indikaator vilgub.

2. Puudutage järjest nuppu Viitkäivitus , kuni ekraanile ilmub soovitud viivitusae.
3. Uue pöördloenduse käivitamiseks puudutage uuesti nuppu Start/paus .



10.8 Pesukoguse tuvastaja SensiCare-süsteem

Pärast nupu Start/paus  puudutamist:

1. SensiCare-süsteem käivitab programmi kestuse täpseks arvutamiseks pesukoguse tuvastamise. Selle faasi ajal kuvavad numbrite all olevad ajahalduri tulbad  lühikese animatsiooni.
2. Umbes 15-20 minuti pärast kaovad ajahalduri tulbad ja ekraanil kuvatakse uus tsükli kestus. Seade reguleerib programmi pikkust automaatselt vastavalt pesu kogusele, et saavutada parimad pesutulemused lühima võimaliku ajaga.

10.9 Programmi katkestamine ja seadete muutmise

Programmi töö ajal saate muuta **vaid mõnda** funktsiooni:

1. Puudutage nuppu Start/paus . Vastav indikaator vilgub.
2. Muutke valikuid. Ekraanil olev info muutub vastavalt.
3. Puudutage uuesti nuppu Start/paus .

Pesuprogramm jätkab tööd.

10.10 Töötava programmi tühistamine

1. Vajutage nuppu Sisse/välja, et tühistada programm ning seade välja lülitada.
2. Seadme uuesti sisselülitamiseks vajutage nuppu Sisse/välja.



Kui SensiCare-süsteemi tuvastus on läbi viidud ja seade on alustanud vee sissevõtmist, käivitub uus programm **ilma SensiCare-süsteemi** kordamata. Raiskamise ärahoidmiseks jääb vesi koos pesuainega masinasse.

Tühistamiseks on ka teine võimalus:

1. Keerake valikunupp asendisse

"Lähtesta"

2. Oodake 1 sekund. Ekraanil kuvatakse

Nüüd võite valida uue pesuprogrammi.

10.11 Ukse avamine – esemete lisamine



Kui trumlis oleva vee temperatuur ja tase on liiga kõrged ja trummel veel pöörleb, ei saa te ust avada.

Programmi või viitkäivituse töösoleku ajal on seadme uks lukustatud.

1. Puudutage nuppu Start/paus . Oodake, kuni lukustatud ukse indikaator kustub.
2. Avage seadme uks. Vajadusel lisage või eemaldage esemeid.
3. Sulgege uks ja puudutage nuppu Start/paus .

Programmi või viitkäivituse tegevus jätkub.

10.12 Programmi lõpp

Kui programm on lõppenud, peatub seade automaatselt. Kõlavad helisignaalid (kui need on aktiveeritud).

Ekraanil kuvatakse .

Nupu Start/paus indikaator kustub.

Uks avaneb ja indikaator kustub.

1. Vajutage nuppu Sisse/välja , et seade välja lülitada.

Viis minutit pärast programmi lõppu lülitab energiasäästu funktsioon seadme automaatselt välja.



Seadet uuesti käivitades näete ekraanil eelmise valitud programmi lõppu. Keerake programminuppu uue tsükli valimiseks.

2. Eemaldage seadmest pesu.
3. Veenduge, et trummel on tühi.
4. Hallituse ja ebameeldiva lõhna vältimiseks hoidke seadme uks ja pesuainesahtel kergelt paakil.
5. Sulgege veekraan.

10.13 Vee väljalaskmine pärast tsükli lõppu

Kui olete valinud programmi või valiku, mille lõpus jääb viimane loputusvesi paaki, programm on lõppenud, kuid:

- Ajaalal kuvatakse ja ekraanile ilmub lukustatud ukse tähis .
- Trummel pöörleb regulaarsete vahedega, et takistada pesu kortsumist.
- Uks jääb lukustatuks.
- Ukse avamiseks tuleb vesi seadmest välja lasta:

1. Vajadusel puudutage nuppu Tsentrifuugimine , et vähendada seadme poolt soovitatud pöörlemiskiirust.
2. Vajutage nuppu Start/paus :
 - Kui olete valinud Loputusvee hoidmine , tühjeneb seade veest ja teostab tsentrifuugimise.
 - Kui olete valinud Öötsükkel , siis seade üksnes tühjeneb veest.

Indikaator Loputusvee hoidmine kaob.

3. Kui programm on lõppenud ja ukseeluk indikaator kustub, saate ukse avada.
4. Seadme väljalülitamiseks vajutage paar sekundit nuppu Sisse/välja .

10.14 Ooterežiimi funktsioon

Ooterežiimi funktsioon lülitab seadme automaatselt välja, et vähendada energiatarbimist, kui:

- Te pole seadet kasutanud üle 5 minuti:

Seadme uuesti sisselülitamiseks vajutage nuppu Sisse/välja.

- Pärast 5 minuti möödumist pesuprogrammi lõpust. Seadme uuesti sisselülitamiseks vajutage nuppu Sisse/välja. Ekraanil kuvatakse viimati valitud pesuprogrammi aeg. Keerake programminuppu uue tsükli valimiseks.

Kui valikunupp on asendis "Lähtesta" • , lülitub seade automaatselt 30 sekundi pärast välja.



Kui olete valinud programmi või valiku, mille lõppedes jääb vesi trumliisse, siis ooterežiimi funktsioon seadet **välja ei lülita**, et teil oleks meeles vesi seadmest välja lasta.

11. VIHJEID JA NÄPUNÄITEID



HOIATUS!

Vt ohutust käsitlevaid peatükke.

11.1 Pesu asetamine masinasse

- Jaotage pesu: valge, värviline, sünteetiline, õrn pesu ja villane pesu.
- Järgige pesemisjuhiseid, mis on riiete hooldussiltidel.
- Ärge peske korraga valgeid ja värvilisi esemeid.
- Mõned värvilised esemed võivad esmasel pesul oma värvi kaotada. Soovitame esimestel kordadel neid esemeid pesta eraldi.
- Nööpige kinni padjapüürid, sulgege lukud, haagid ja trukid. Pange kinni rihmad.
- Tühjendage taskud ja keerake need väljapoole.
- Keerake pahupidi mitmekihilised riided, villased ja trükimustrilised riided.
- Töödelge tugevamaid plekke.
- Peske tugevaid plekke ettenähtud pesuainega.
- Olge kardinatega ettevaatlik. Eemaldage kardinatelt klambrid või asetage need pesukotti või padjapüüri.
- Ärge peske masinas palistusteta või õmblemata servadega rõivaid.
- Peske väikesi esemeid (tugikaartega rinnahoidjaid, vöösid, sukkpükse) pesukotis.

- Väike pesukogus võib tekitada probleeme masina tasakaaluga väänamisfaasis ja põhjustada vibreerimist. Sellisel juhul:
 - a. katkestage programm ja avage seadme uks (vt jaotist "Ukse avamine töötava programmi või viitkävitusel ajal");
 - b. jaotage pesu trumli ümber nii, et esemed paigutuksid ühtlasemalt;
 - c. vajutage nuppu Start/paus. Tsentrifugimine jätkub.

11.2 Raskestieemaldatavad plekid

Mõnele plekile ei piisa ainult veest ja pesuainest.

Soovitame neid plekke töödelda enne esemete masinasse panemist.

Saadaval on spetsiaalsed plekieemaldajad. Kasutage plekieemaldajat, mis vastab pleki tüübile ja kangale.

11.3 Pesuained ja muud töölusvahendid

- Kasutage ainult pesumasinate jaoks valmistatud pesuaineid ja muid lisandeid:
 - pesupulbrid kõigile kangatüüpidele, välja arvatud õrn pesu. Valge pesu puhul tuleks eelistada pleegitusainet sisaldavat pulbrit ja desinfitseerivaid
 - vedelad pesuained, soovitatavalt madalal temperatuuril pestavate

(60 °C maks.) kõigi kangatüüpide või spetsiaalselt villaste esemete jaoks.

- Ärge segage erinevaid pesuaineid.
- Looduse säästmiseks ärge kasutage pesuainet rohkem, kui soovitatud.
- Järgige alati pesuaine või lisaainete valmistajate pakenditel olevaid juhiseid, ärge suurendage maksimaalset soovitatud pesuainekogust (**MAX**).
- Kasutage kanga tüübile ja värvile, programmi temperatuurile ja määrdumisastmele soovitatud pesuvahendeid.

11.4 Ökoloogilised näpunäited

- Valige ilma eelpesuta programm, et pesta tavalise määrdumisastmega pesu.
- Programmi käivitamisel sisestage alati maksimaalne lubatud kogus pesu.

12. PUHASTUS JA HOOLDUS



HOIATUS!

Vt ohutust käsitlevaid peatükke.

12.1 Välispinna puhastamine

Puhastage seadet ainult neutraalse pesuaine ja sooja veega. Kuivatage täielikult kõik pinnad.



ETTEVAATUST!

Ärge kasutage alkoholi, lahusteid ega keemilisi aineid.



ETTEVAATUST!

Ärge puhastage metallpindu kloori sisaldavate ainetega.

12.2 Katlakivi eemaldamine



Kui vee karedus teie piirkonnas on kõrge või keskmine, soovitame pesumasina kasutada veepehmedajat.

- Kui soovite plekke eelnevalt töödelda või kasutada plekieemaldit, valige madalama temperatuuriga programm.
- Õige pesuaine koguse kasutamiseks kontrollige oma kodust veekaredust. Vt jaotist "Vee karedus".

11.5 Vee karedus

Kui vee karedus teie piirkonnas on kõrge või keskmine, soovitame pesumasina kasutada veepehmedajat. Madala veekaredusega piirkondades ei ole tarvis veepehmedajat kasutada.

Veekareduse teadasaamiseks võtke ühendust kohaliku vee-ettevõttega.

Kasutage õiges koguses veepehmedajat. Järgige toodete pakenditel olevaid juhiseid.

Tavalised pesuvahendid sisaldavad küll pehmedavaid aineid, kuid aeg-ajalt on siiski soovitatav läbi viia ilma pesuta pesutsükkel koos katlakivieemaldiga.



Järgige alati toodete valmistajate pakenditel olevaid juhiseid.

12.3 Hoolduspesu

Pidev madala temperatuuriga programmide kasutamine võib põhjustada pesupulbrijääkide ja ebemete kogunemist ning bakterite tekkimist trumli või paagis. Tagajärjeks võib olla ebameeldiv lõhn ja hallitus. Jääkide kõrvaldamiseks ja seadme sisemuse puhastamiseks teostage regulaarselt hoolduspesu (vähemalt kord kuus):



Vt jaotist Trumli puhastamine.

Kontrollige trumlit regulaarselt, et avastada katlakivi olemasolu.

12.4 Uksetihend

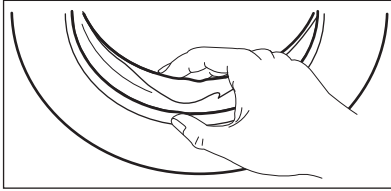

Kontrollige regulaarselt uksetihendit ja eemaldage kõik objektid siseosalt.

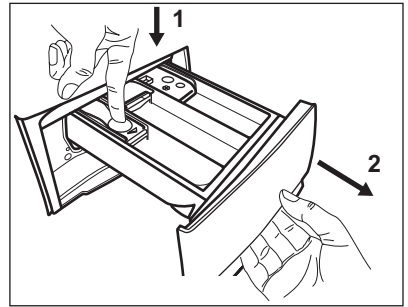

12.5 Trumli puhastamine

Kontrollige regulaarselt trumlit, et vältida rooste tekkimist.

Puhastage trumlit spetsiaalselt roostevabale terasele mõeldud tootega.

- i** Järgige alati toodete valmistajate pakenditel olevaid juhiseid.

Põhjalikuks puhastamiseks:

- Eemaldage trumlist kõik esemed.
- Valige Puuvillase programm koos kõrgeima temperatuuriga Võimalike jääkide väljaloputamiseks lisage trumlisse väike kogus pesupulbrit.

- i** Mõnikord võidakse tsükli lõppedes kuvada ekraanil ikoon . See on soovitus läbi viia trumli puhastamine.

12.6 Pesuaine jaoturi puhastamine

Vältimaks kuivanud pesupulbri- või pesupehmenijääkide moodustumist ja/või hallituse tekkimist pesuainelahtris, viige aeg-ajalt järgmine puhastustoiming:

1. Avage sahtel. Vajutage riivi allapoole, nagu joonisel näidatud, ja tõmmake see välja.

2. Puhastamise hõlbustamiseks eemaldage lisaiinelahtri kate ning loputage seda voolava sooja vee all, et eemaldada kõik kogunenud pesuainejäägid. Pärast puhastamist ülemine osa oma kohale tagasi.

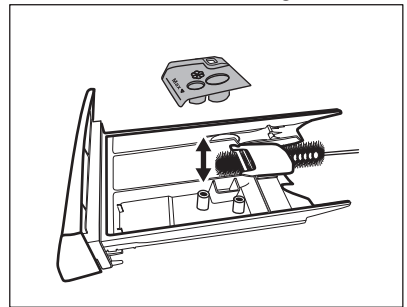

3. Eemaldage nii süvendi ülemisest kui ka alumisest osast kindlasti kõik pesuainejäägid. Süvendi puhastamiseks kasutage väikest harja.

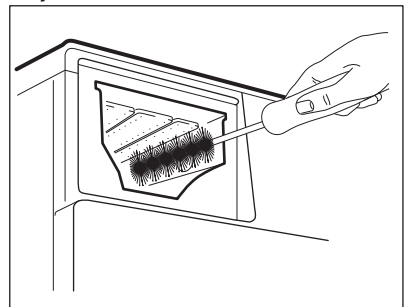

4. Lükake pesuainesahtel juhikutesse ja seejärel oma kohale. Käivitage loputusprogramm ilma pesuta trumlis.

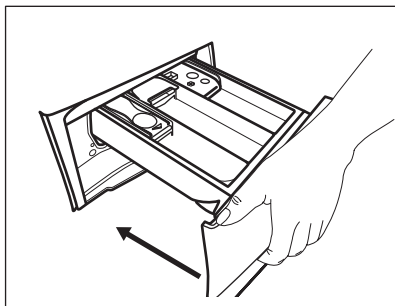

12.7 Tühjenduspumba puhastamine

Kontrollige regulaarselt tühjenduspumba filtrit ning veenduge selle puhtuses.

Puhastage tühjenduspumpa, kui:

- Seade ei tühjene veest.
- Trummel ei pöörle.
- Seade teeb imelikku müra tühjenduspumba tõkestatuse tõttu.
- Ekraanil kuvatakse veakood **E20**



HOIATUS!

- Ühendage toitepistik pistikupesast lahti.
- Ärge eemaldage filtrit, kui seade töötab.
- Ärge puhastage tühjenduspumpa, kui vesi seadmes on kuum. Oodake, kuni vesi jahtub.
- Korrake 3. sammu mitu korda, sulgedes ja avades ventiili, kuni vesi enam välja ei valgu.

Filtri eemaldamisel hoidke vee ärakuivatamiseks alati käepärast mõni lapp.

Pumba puhastamiseks:

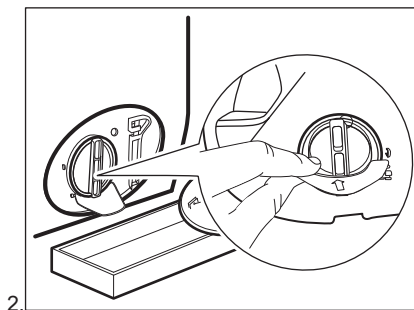
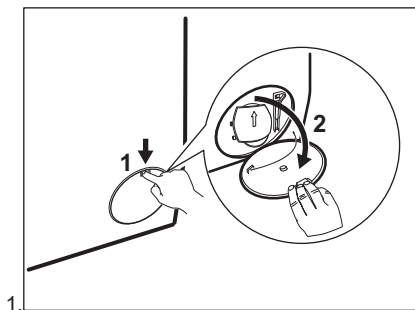

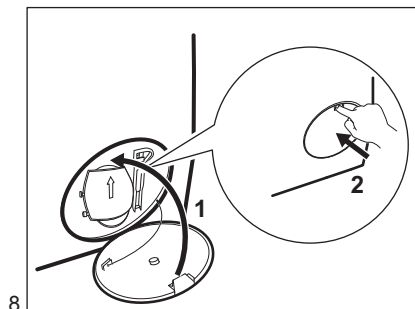
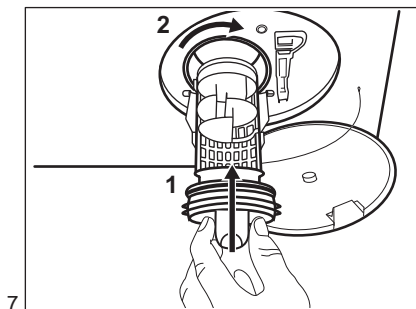
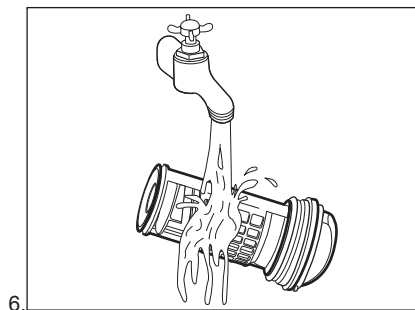
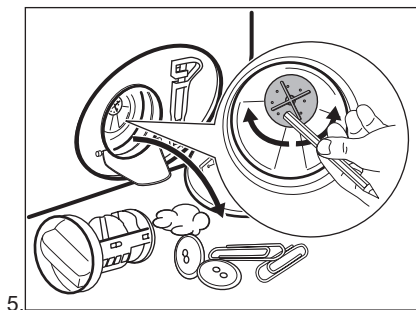
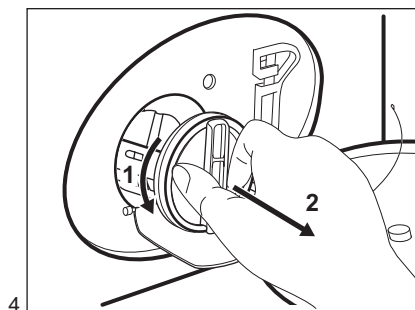
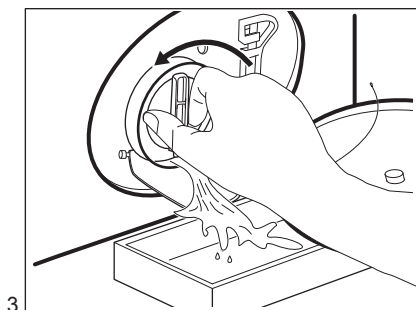

HOIATUS!

Veenduge, et pumba tiivik pöörleb. Kui see ei pöörle, pöörduge teeninduskeskuse. Lekete vältimiseks keerake filter kindlasti korralikult kinni.

12.8 Sissevõtuvooliku ja klapi filtri puhastamine

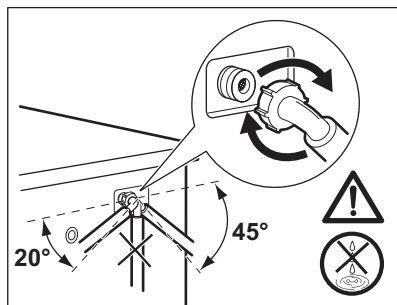
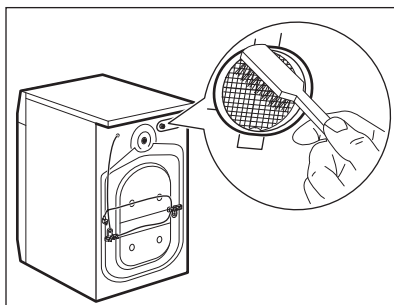
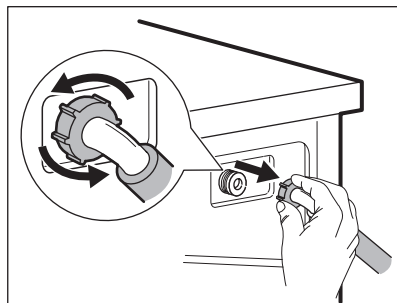
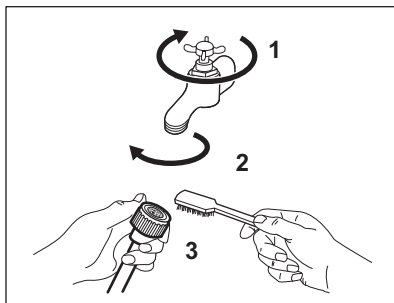

12.9 Avariitühendus

Kui seade ei suuda vett välja lasta, teostage sama toiming, mida on kirjeldatud jaotises "Tühendusfiltri puhastamine". Vajadusel puhastage pumpa.

12.10 Abinõud külmumise vastu

Kui seade on paigaldatud kohta, kus temperatuur võib langeda 0° C või alla selle, eemaldage allesjäänud vesi sisselaskevoolikust ja tühenduspumbast.

1. Ühendage toitepistik pistikupesast lahti.

2. Sulgege veekraan.
3. Asetage sissevõtuvooliku otsad anumasse ja laske veel voolikust välja voolata.
4. Tühendage tühendusump. Vt hädaolukorras vee tühendamise toimingut.
5. Kui tühendusump on tühi, paigaldage sissevõtuvoolik uuesti.



HOIATUS!

Enne seadme uuesti kasutamist veenduge, et temperatuur oleks üle 0° C. Tootja ei vastuta madalatest temperatuuridest tingitud kahjude eest.

13. VEAOTSING



HOIATUS!

Vt ohutust käsitlevaid peatükke.

13.1 Sissehjuatus

Seade ei käivitu või seiskub töö käigus.

Püüdke esmalt leida probleemi lahendus (vt tabelit). Kui probleem ei kao, pöörduge hoolduskeskuse.

Suurema probleemi puhul kõlab helisignaal ning ekraanil kuvatakse

veateade ja nupp Start/paus ▷|| võib pidevalt vilkuda:

- **E 10** - Seade ei täitu korralikult veega. Käivitage seade uuesti, vajutades nuppu Start/paus ▷||. Uks avaneb 5 sekundi pärast.
- **E20** - Seade ei tühjene veest.
- **E40** - Seadme uks on lahti või ei ole korralikult suletud. Kontrollige ust!



Kui seade on liiga täis, võtke trumlist mõned asjad vähemaks ja/või hoidke ust kinni ja puudutage samaaegselt nuppu Start/paus ▷||, kuni indikaator  lõpetab vilkumise (vt allpool olevat pilti).

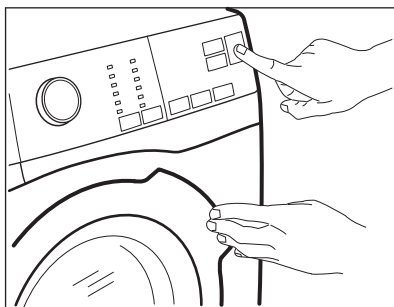

- **E40** - Elektrivarustus on kõikuv. Oodake, kuni elektrivarustus on taas püsiv.
- **E91** - Elektrooniliste osade ja seadme vahel puudub ühendus. Lülitage seade välja ja siis uuesti sisse. Programm ei lõppenud õigesti või peatati seadme töö liiga vara. Kui veakood kuvatakse uuesti, pöörduge volitatud hoolduskeskusse.



HOIATUS!

Eemaldage seade vooluvõrgust enne mis tahes kontrollimise läbiviimist.

13.2 Võimalikud rikked

Probleem	Võimalik lahendus
Programm ei käivitu.	<ul style="list-style-type: none"> • Veenduge, et pistik on pistikupesasse ühendatud. • Veenduge, et seadme uks on suletud. • Veenduge, et kaitsmekapis ei ole kaitse läbi läinud. • Veenduge, et puudutate nuppu Start/paus ▷ . • Kui olete valinud viitkäivituse, siis tühistage see või oodake pöördloenduse lõppemiseni. • Lülitage lapseluku funktsioon välja, kui see on sees. • Kontrollige valitud programmi nupu asendit.

Probleem	Võimalik lahendus
Seade ei täitu korralikult veega.	<ul style="list-style-type: none"> • Veenduge, et veekraan on lahti. • Veenduge, et veevarustuse surve ei ole liiga väike. Selle teabe saamiseks pöörduge kohaliku vee-ettevõtte poole. • Veenduge, et veekraan ei ole ummistunud. • Veenduge, et sisselaskevoolik ei oleks muljutud, kahjustatud ega väänatud. • Veenduge, et vee sisselaskevooliku ühendus oleks õige.
Seade täitub veega ning tühjeneb kohe.	<ul style="list-style-type: none"> • Veenduge, et tühjendusvoolik on õiges asendis. Voolik võib asetseada liiga madalal. Vt "Paigaldusjuhis".
Seade ei tühjene veest.	<ul style="list-style-type: none"> • Veenduge, et valamü äravool ei ole ummistunud. • Veenduge, et tühjendusvoolik ei ole muljutud ega väänatud. • Veenduge, et tühjendusfilter ei ole ummistunud. Vajadusel puhastage filter. Vt jaotist "Puhastus ja hooldus". • Veenduge, et tühjendusvooliku ühendus oleks õige. • Valige tühjendusprogramm, kui olete valinud programmi ilma tühjendamisfaasita. • Valige tühjendusprogramm, kui olete valinud programmi, mille lõpus jääb vesi trumliisse.
Seade ei tsentrifuugi või kestab pesutsükkel kauem kui tavaliselt.	<ul style="list-style-type: none"> • Valige tsentrifuugimisprogramm. • Veenduge, et tühjendusfilter ei ole ummistunud. Vajadusel puhastage filter. Vt jaotist "Puhastus ja hooldus". • Kohendage esemeid trumli ning käivitage uuesti tsentrifuugimistsükkel. Probleem võib tekkida, kui seade on tasakaalust väljas.
Põrandal on vett.	<ul style="list-style-type: none"> • Veenduge, et veevoolikute ühendused on tihedad ning et vesi kuskilt ei leki. • Veenduge, et vee sisselaske- ega tühjendusvoolikul ei oleks vigastusi. • Veenduge, et kasutate õiget pesuvahendit ning sobilikku kogust.
Seadme ust ei saa avada.	<ul style="list-style-type: none"> • Veenduge, et valitud on programm, mille lõpus jääb vesi paaki. • Veenduge, et pesuprogramm on lõppenud. • Kui trumli on vett, valige tühjendus- või tsentrifuugimisprogramm. • Veenduge, et seade saab elektritoidet. • See probleem võib olla põhjustatud seadme rikkest. Pöörduge volitatud hoolduskeskuse.
Seade teeb imelikku häält ja vibreerib.	<ul style="list-style-type: none"> • Veenduge, et seade on korralikult tasakaalus. Vt "Paigaldusjuhis". • Veenduge, et pakend ja/või transpordipoldid on eemaldatud. Vt "Paigaldusjuhis". • Lisage veel pesu trumliisse. Pesukogus võib olla liiga väike.



Probleem	Võimalik lahendus
Programmi kestus pikeneb või lüheneb programmi käigus.	<ul style="list-style-type: none"> SensiCare-süsteem suudab programmi kestust vastavalt pestava pesu tüübile ja kogusele muuta. Vt peatükis "Igapäevane kasutamine" olevat jaotist "SensiCare-süsteem pesukoguse tuvastamine".
Pesutulemused on ebarahuldavad.	<ul style="list-style-type: none"> Suurendage pesuaine kogust või kasutage teist pesuainet. Enne pesu pesemist eemaldage spetsiaalsete toodetega tugevamad plekid. Veenduge, et valisite õige temperatuuri. Vähendage pesukogust.
Pesutsükli ajal tekib trumlis liiga palju vahtu.	<ul style="list-style-type: none"> Vähendage pesuaine kogust.
Pärast pesutsükli lõppu on pesuainelahtris pesupulbrijäägid.	<ul style="list-style-type: none"> Veenduge, et klapp oleks õiges asendis (ÜLEVAL pesupulbri jaoks - ALL vedela pesuaine jaoks). Veenduge, et kasutatava pesupulbri kogus vastab kasutusjuhendis toodud juhistele.

Pärast kontrollimist lülitage seade sisse. Programm jätkub kohast, kus see katkes.





Kui rike ilmneb uuesti, pöörduge hoolduskeskusse.

Kui ekraanil on teised veakoodid. Lülitage seade välja ja uuesti sisse. Kui rike ilmneb uuesti, pöörduge hoolduskeskusse.

14. TARBIMISVÄÄRTUSED

	Toodud väärtused on saadud laboritingimustes vastavaid standardeid järgides. Andmeid võivad muuta erinevad asjaolud: pesu kogus ja tüüp ja ümbritsev temperatuur. Programmi kestust võivad mõjutada ka vee-surve, toitepinge ja veevarustusest tuleva vee temperatuur.
	Toote kvaliteedi parandamiseks võidakse tehnilisi näitajaid ilma ette teatamata muuta.

Programm	Kogus (kg)	Energia-tarve (kWh)	Veetarve (liitrid)	Programmi ligikaudne kestus (minutid)	Jääkniiskus (%) ¹
Cotton 60°C	8	1,35	70	159	52
Cotton 40°C	8	0,87	69	158	52
Synthetics 40°C	3	0,60	56	103	35
Delicate 40°C	3	0,55	59	81	35
Wool 30°C	2	0,30	53	57	30

Programmid	Kogus (kg)	Energia- tarve (kWh)	Veetarve (liitrid)	Programmi ligikaudne kestus (minutid)	Jääniiskus (%) ¹⁾
Puuvillase standardprogrammid 					
Puuvillase 60°C standardprogramm 	8	0,96	52	244	52
Puuvillase 60°C standardprogramm 	4	0,73	40	210	52
Puuvillase 40°C standardprogramm 	4	0,62	41	196	52

¹⁾ Tsentrifugimisfaasi lõpus.

Väljas-režiim (W)	Ooterežiim (W)
0.48	0.48

Tabelis toodud andmed vastavad ELi komisjoni määruse 1015/2010 rakendusdirektiivile 2009/125/EÜ.

15. TEHNILISED ANDMED

Mõõtmed	Laius/ kõrgus/ sügavus/ kogusügavus	600 mm/ 850 mm/ 571 mm/ 600 mm
Elektriühendus	Pinge Üldvõimsus Kaitse Sagedus	230 V 2200 W 10 A 50 Hz
Kaitsekate hoiab ära tahkete osakeste ja niiskuse juurdepääsu, välja arvatud kohtades, kus madalpingeseadmepuudub kaitse niiskuse eest		IPX4
Veesurve	Min Maks	0,5 bar (0,05 MPa) 8 bar (0,8 MPa)
Veevarustus ¹⁾		Külm vesi
Maksimumkogus	Puuvillane	8 kg
Energiasäästuklass		A+++
Tsentrifuugi kiirus	Maks	1400 p/min

¹⁾ Ühendage vee sisselaskevoolik 3/4" keermega kraani külge.

16. TARVIKUD

16.1 Kinnitusplaadikomplekt (4055171146)

Saadaval volitatud edasimüüjalt.

Kui paigaldate seadme soklile, kinnitage see spetsiaalsete kinnitusplaatide abil.

Lugege tähelepanelikult tarvikuga kaasasolevaid juhiseid.

16.2 Tornpaigalduskomplekt

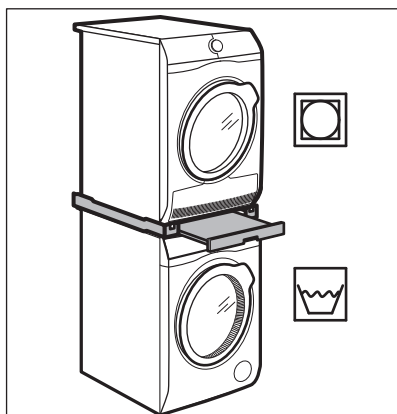

Trummelkuivati võib paigaldada pesumasina peale **ainult juhul, kui kasutate õiget tornpaigalduskomplekti, mille on valmistanud ja heaks kiitnud ELECTROLUX.**

- i** Veenduge tornpaigalduskomplekti sobivuses, kontrollides oma seadmete sügavust.

16.4 Saadaval aadressil <https://shop.electrolux.com.au/> või volitatud edasimüüjalt

- i** Seadme turvastandardid on tagatud ainult siis, kui kasutatakse õigeid tarvikuid, mille on heaks kiitnud ELECTROLUX. Teistsuguste osade kasutamisel mingeid nõudeid ei rahuldata.

Tornpaigalduskomplekti tohib kasutada ainult koos tarviku juhendis ette nähtud seadmega.

Lugege tähelepanelikult seadme ja tarvikuga kaasasolevaid juhiseid.



HOIATUS!

Ärge paigaldage trummelkuivatit pesumasina alla.

16.3 Alus koos sahtliga

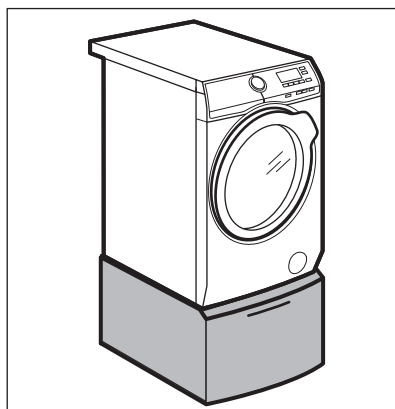

Seadme tõstmiseks ja pesu sissepaneku ja väljavõtmise hõlbustamiseks.

Sahtel on sobilik koht näiteks käterätikute või puhastusvahendite jmt hoidmiseks.

Lugege tähelepanelikult tarvikuga kaasasolevaid juhiseid.

17. JÄÄTMEKÄITLUS

Sümboliga  tähistatud materjalid võib ringlusse suunata. Selleks viige pakendid

vastavatesse konteineritesse. Aidake hoida keskkonda ja inimeste tervist ja suunake elektri- ja elektroonilised

jäätmehoidmisringlusesse. Ärge visake
sümboliga  tähistatud seadmeid muude
majapidamisjäätmehoidmisvahendite hulka. Viige seade

kohaliku ringluspunkti või pöörduge abi
saamiseks kohaliku omavalitsusse.

www.electrolux.com/shop



192944370-A-292017

