



## Получете максимума от продукта си



За бърз достъп до дигиталните ръководства за употреба на уреда, видео самоучители и поддръжка, посетете [electrolux.bg/register](https://electrolux.bg/register)



## МИСЛИМ ЗА ВАС

Благодарим ви, че закупихте уред от Electrolux. Избрахте продукт, който носи със себе си десетилетия професионален опит и нововъведения. Оригинален и стилен, той е създаден с мисъл за вас. Така че, когато и да го използвате, можете да сте сигурни, че ще получите невероятни резултати по всяко време.

Добре дошли в Electrolux.

Посетете нашия уебсайт, за да:



Получите полезни съвети, брошури, отстраняване на неизправности, сервизна информация:

**[www.electrolux.com/webservice](http://www.electrolux.com/webservice)**



Регистрирате своя продукт за по-добро обслужване:

**[www.registerelectrolux.com](http://www.registerelectrolux.com)**



Купите аксесоари, консумативи и оригинални резервни части за вашия уред:

**[www.electrolux.com/shop](http://www.electrolux.com/shop)**

## ГРИЖИ ЗА КЛИЕНТА И ОБСЛУЖВАНЕ

Препоръчваме използването на оригинални резервни части.

Когато се свързвате с нашия оторизиран отдел "Обслужване", трябва да имате под ръка следната информация: Модел, PNC (номер на продукт), сериен номер.

Информацията можете да намерите на табелката с данни.

 Предупреждение / Внимание-Важна информация за безопасност

 Обща информация и съвети

 Информация за опазване на околната среда

Запазваме си правото на изменения.

# СЪДЪРЖАНИЕ

---

<b>1. ИНФОРМАЦИЯ ЗА СИГУРНОСТ</b> .....	<b>5</b>
1.1 Безопасност за деца и хора в уязвимо положение.....	5
1.2 Основна безопасност.....	5
<b>2. ИНСТРУКЦИИ ЗА БЕЗОПАСНОСТ</b> .....	<b>8</b>
2.1 Инсталиране.....	8
2.2 Електрическо свързване.....	8
2.3 Употреба.....	9
2.4 Грижи и почистване.....	9
2.5 Вътрешно осветление.....	10
2.6 Обслужване.....	10
2.7 Изхвърляне.....	10
<b>3. ОПИСАНИЕ НА УРЕДА</b> .....	<b>11</b>
3.1 Общ преглед.....	11
3.2 Принадлежности.....	11
<b>4. ВКЛЮЧВАНЕ И ИЗКЛЮЧВАНЕ НА ФУРНАТА</b> .....	<b>12</b>
4.1 Контролен панел.....	12
4.2 Екран.....	12
<b>5. ПРЕДИ ПЪРВОНАЧАЛНА УПОТРЕБА</b> .....	<b>15</b>
5.1 Първоначално почистване.....	15
5.2 Първо свързване.....	15
5.3 Безжична връзка.....	15
5.4 Софтуерни лицензи.....	16
<b>6. ВСЕКИДНЕВНА УПОТРЕБА</b> .....	<b>17</b>
6.1 Как да зададете: Функции за нагряване.....	17
6.2 Начин на използване: Бърз старт за микровълнова.....	17
6.3 Как да зададете: Помощ при готвене.....	18
6.4 Функции за нагряване.....	19
<b>7. ФУНКЦИИ НА ЧАСОВНИКА</b> .....	<b>22</b>
7.1 Описание на функциите на часовника.....	22
7.2 Начин на задаване: Функции на часовника.....	22
<b>8. КАК ДА СЕ ИЗПОЛЗВА ПРИНАДЛЕЖНОСТИ</b> .....	<b>27</b>
8.1 Поставяне на принадлежности.....	27
<b>9. ДОПЪЛНИТЕЛНИ ФУНКЦИИ</b> .....	<b>28</b>
9.1 Автоматично изключване.....	28
9.2 Охлаждащ вентилатор.....	28
<b>10. ПРЕПОРЪКИ И СЪВЕТИ</b> .....	<b>29</b>
10.1 Препоръки за готвене.....	29
10.2 Препоръки за микровълновото готвене.....	29
10.3 Подходящи готварски съдове и материали за микровълнова.....	30
10.4 Препоръчителни настройки на мощността за различни видове храна.....	31
10.5 Таблици за готвене за изпитващи институции.....	32
<b>11. ГРИЖИ И ПОЧИСТВАНЕ</b> .....	<b>34</b>
11.1 Бележки относно почистването.....	34

11.2 Как да премахнете: Носачи на рафтове.....	34
11.3 Как да подмените: Крушка.....	35
<b>12. ОТСТРАНЯВАНЕ НА НЕИЗПРАВНОСТИ.....</b>	<b>36</b>
12.1 Как да постъпите, ако.....	36
12.2 Начин на управление: Кодове за грешка.....	37
12.3 Данни за обслужване.....	38
<b>13. ЕНЕРГИЙНА ЕФЕКТИВНОСТ.....</b>	<b>39</b>
13.1 Енергоспестяване.....	39
<b>14. СТРУКТУРА НА МЕНЮТО.....</b>	<b>40</b>
14.1 Меню.....	40
14.2 Подменю за: Опции.....	40
14.3 Подменю за: Мрежи.....	41
14.4 Подменю за: Настройка.....	41
14.5 Подменю за: Сервиз.....	41
<b>15. ЛЕСНО Е!.....</b>	<b>43</b>
<b>16. ИЗБЕРЕТЕ ПРЯК ПЪТ!.....</b>	<b>45</b>

## 1. ⚠ ИНФОРМАЦИЯ ЗА СИГУРНОСТ

---

Преди монтирането и употребата на уреда внимателно прочетете предоставените инструкции. Производителят не е отговорен за контузии или наранявания в резултат на неправилна инсталация или употреба. Винаги дръжте инструкциите на безопасно и лесно за достъп място за справка в бъдеще.

### 1.1 Безопасност за деца и хора в уязвимо положение

- Този уред може да бъде използван от деца над 8 годишна възраст, както и лица с намалени физически, сетивни и умствени възможности или лица без опит и познания, само ако те са под наблюдение или бъдат инструктирани относно безопасната употреба на уреда и възможните рискове.
- Деца между 3- и 8-годишна възраст и хора с тежки или комплексни увреждания трябва да се държат далеч от уреда, освен ако не са под постоянно наблюдение.
- Деца под 3-годишна възраст трябва да се държат далеч от уреда, освен ако не са под постоянно наблюдение.
- Не позволявайте на деца да играят с уреда и мобилни устройства с My Electrolux.
- Дръжте всички опаковачни материали далеч от деца и ги изхвърлете, както е редно.
- Пазете децата и домашните любимци далеч от уреда, когато работи или когато изстива. Достъпните части могат да се нагорещат по време на употреба.
- Ако уредът има устройство за детска безопасност, то трябва да се активира.
- Деца няма да извършват почистване или поддръжка на уреда без надзор.

### 1.2 Основна безопасност

- Само квалифицирано лице трябва да инсталира уреда и да сменя кабела.

- **ВНИМАНИЕ:** Уредът и неговите достъпни части се нагорещават по време на употреба. Трябва да се внимава и да се избягва докосване на нагревателите.
- Винаги използвайте ръкавици за фурна при изваждане или поставяне на приставки, или съдове за печене.
- Преди извършването на какъвто и да е ремонт, изключете уреда от електрозахранването.
- **ВНИМАНИЕ:** Проверете дали уредът е изключен, преди да смените лампичката, за да избегнете възможността от токов удар.
- Не използвайте уреда, преди да го инсталирате във вградената конструкция.
- Не почиствайте уреда с парочистачка.
- Не използвайте агресивни, абразивни, почистващи препарати или остри, метални прибори при почистване на стъклото на вратата, тъй като те могат да надраскат повърхността и да доведат до напукване на стъклото.
- Ако захранващият кабел е повреден, той трябва да се смени от производителя, негов оторизиран сервизен център или квалифицирано лице, за да се избегне опасност.
- Не включвайте уреда, когато е празен. Металните части във вътрешността могат да създадат електрическа дъга.
- Метални контейнери за храна и напитки не се допускат при готвене в микровълнова. Изискването не е приложимо, ако производителят конкретизира размер и форма на металните контейнери подходящи за микровълнова фурна.
- Ако вратата или уплътненията на вратата са повредени, с уреда не трябва да се работи, докато не се ремонтира от квалифициран техник.
- Само квалифициран техник може да извършва техническо обслужване или ремонт, включващ отстраняване на капака, който осигурява защита срещу излагане на микровълнова енергия.

- Не подгръвайте течности или други храни в затворени опаковки. Съществува опасност от експлозия.
- Използвайте само съдове, които са подходящи за употреба в микровълнови фурни.
- При затопляне на храна в пластмасови или хартиени опаковки, проверявайте често фурната поради опасност от запалване.
- Уредът е предназначен за затопляне на храна и напитки. Изсушаването на храна или дрехи и затоплянето на нагриващи подложки, чехли, гъби, влажни кърпи и други такива може да доведе до нараняване, запалване или пожар.
- Ако се отделя дим, изключете или издърпайте щепсела на уреда и дръжте вратата затворена, за да потушите всякакви пламъци.
- Микровълновото загряване на напитки може да доведе до закъсняло, изригващо кипване. Трябва да се внимава при боравене с опаковките.
- Съдържанието на бутилките за хранене и бурканчетата с бебешки храни трябва да се разбърква или разклаща и да се проверява температурата преди консумация, за да се избегнат изгаряния.
- Яйца с черупки и цели твърдо сварени яйца не трябва да се нагриват в уреда, тъй като може да експлодират, дори след като микровълновото нагриване е приключило.
- Уредът трябва да се почиства редовно и да се отстраняват остатъците от храна.
- Неподдържане на микровълновата фурна чиста може да доведе до повреда на повърхността, което може да се отрази неблагоприятно на живота на уреда и да предизвика опасна ситуация.

## 2. ИНСТРУКЦИИ ЗА БЕЗОПАСНОСТ

---

### 2.1 Инсталиране

#### **ВНИМАНИЕ!**

Само квалифициран човек може да извърши монтажа на уреда.

- Премахнете всички опаковки.
- Не монтирайте и не използвайте повреден уред.
- Следвайте инструкциите за инсталиране, приложени към уреда.
- Винаги внимавайте, когато местите уреда, тъй като е тежък. Винаги използвайте предпазни ръкавици и затворени обувки.
- Не дърпайте уреда за дръжката.
- Трябва да спазвате минималното разстояние до други уреди и устройства.
- Монтирайте уреда на безопасно и подходящо място, което отговаря на монтажните изисквания.
- Уредът е снабден с електрическа охладителна система. Трябва да е свързана към електрическото захранване.

### 2.2 Електрическо свързване

#### **ВНИМАНИЕ!**

Риск от пожар или токов удар.

- Всички ел. връзки трябва да се направят от квалифициран електротехник.
- Уредът трябва да е заземен.
- Уверете се, че параметрите на табелката с технически данни са съвместими с електрическите данни на захранващата мрежа.
- Винаги използвайте правилно монтиран контакт със защита от токов удар.
- Не използвайте разклонители или адаптери с много входове.
- Внимавайте да не повредите захранващия щепсел и захранващия кабел. Ако захранващият кабел трябва да бъде подменен, това трябва да бъде извършено от нашия оторизиран сервизен център.
- Не допускайте захранващите кабели да се доближават до вратичката на уреда или пространството под него, особено когато е включен или когато вратичката е гореща.
- Защитата от токов удар на горещите и изолирани части трябва да бъде затегната по такъв начин, че да не може да се отстрани без инструменти.
- Свържете кабела за захранването към контакта единствено в края на инсталацията. Уверете се, че щепселът за захранване е достъпен след инсталирането.
- Ако контактът е разхлабен, не свързвайте захранващия щепсел.
- Не издърпвайте захранващия кабел, за да изключите уреда. Винаги издърпвайте щепсела.
- Използвайте само правилни устройства за изолация: предпазни прекъсвачи на мрежата, предпазители (предпазители от винтов тип трябва да се извадят от фасунгата), изключватели и контактори за утечка на заземяването.
- Електрическата инсталация трябва да има изолиращо устройство, което ви позволява да изключите уреда от ел. мрежата при всички полюси. Изолиращото устройство трябва да е с ширина на отваряне на контакта минимум 3 мм.
- Уредът съответства на Директивите на Е.Е.С.



## 2.3 Употреба

### **ВНИМАНИЕ!**

Риск от нараняване, изгаряния, токов удар или експлозия.

- Този уред е предназначен само за домашна употреба.
- Не променяйте предназначението на уреда.
- Уверете се, че вентилационните отвори не са блокирани.
- Не оставяйте уреда без надзор, докато работи.
- Деактивирайте уреда след всяка употреба.
- Бъдете внимателни, когато отваряте вратичката на уреда, докато уредът работи. Възможно е да излезе топъл въздух.
- Не използвайте уреда с мокри ръце или ако е в контакт с вода.
- Не оказвайте натиск върху отворената вратичка.
- Не използвайте уреда като работна повърхност или за съхранение.
- Отваряйте вратичката на уреда внимателно. Употребата на съставки с алкохол може да причини смесване на алкохола с въздух.
- Не позволявайте влизането на искри или открит огън в контакт с уреда, когато вратичката е отворена.
- Не поставяйте запалителни материали или предмети, които са напоени със запалителни материали, в уреда, в близост до него или върху него.
- Не споделяйте своята Wi-Fi парола.
- Не използвайте микровълновата функция за подгръване на фурната.

### **ВНИМАНИЕ!**

Опасност от повреда в уреда.

- За да избегнете повреда или обезцветяване на емайла:
  - не поставяйте алуминиево фолио директно на дъното на кухнята на уреда.
  - не поставяйте вода директно в горещия уред.
  - не дръжте влажни тенджери и храна в уреда, след като приключите с готвенето.
  - бъдете внимателни, когато отстранявате или инсталирате аксесоари.
- Обезцветяването на емайла или неръждаемата стомана не оказва влияние върху работата на уреда.
- Използвайте дълбока тава за печене за сиропирани торти. Плодовите сокове причиняват петна, които може да бъдат трайни.
- Този уред е предназначен само за готвене. Той не трябва да бъде използван за никакви други цели, например отопление на помещението.
- Винаги гответе със затворена вратичка на фурната.
- Ако уредът е инсталиран зад преграда за мебели (напр. врата), уверете се, че вратата никога не е затворена, докато работи уредът. Възможно е зад затворена преграда да се образуват топлина и влага, което в следствие да предизвика повреда на уреда, корпуса или пода. Не затваряйте преградата, докато уредът не е изстинал напълно след употреба.

## 2.4 Грижи и почистване

### **ВНИМАНИЕ!**

Опасност от нараняване, пожар или повреда на уреда.

# ИНСТРУКЦИИ ЗА БЕЗОПАСНОСТ

---

- Преди поддръжка изключете уреда и извадете щепсела на захранването от контакта на ел. мрежата.
- Уверете се, че уредът е студен. Има опасност стъклените панели да се счупят.
- Сменяйте незабавно стъклените панели на вратичката, когато са повредени. Свържете се с оторизиран сервизен център.
- Внимавайте, когато сваляте вратичката от уреда. Вратичката е тежка!
- Подсушавайте вътрешността и вратичката след всяко използване. Изпусканата по време на работата на уреда пара се кондензира върху стените на вътрешността и може да предизвика корозия.
- Почиствайте редовно уреда, за да предотвратите разваляне на повърхностния материал.
- Остатъчни мазнини и храни в уреда, могат да причинят пожар или токов удар, когато работи микровълновата функция.
- Почиствайте уреда с навлажнена мека кърпа. Използвайте само неутрални препарати. Не използвайте никакви абразивни продукти, абразивни стъргалки, разтворители или метални предмети.
- Ако използвате спрей за фурна, следвайте инструкциите за безопасност върху опаковката му.
- Не почиствайте емайла с каталитични частици (ако е приложимо) с никакъв вид почистващи препарати.

## 2.5 Вътрешно осветление

### **ВНИМАНИЕ!**

Опасност от токов удар.

- Крушката или халогенната лампа в този уред е предназначена само за употреба в домакински уреди. Не я използвайте за битово осветление.
- Преди да подмените крушката, изключете уреда от електрозахранването.
- Използвайте само лампи със същите спецификации.

## 2.6 Обслужване

- За поправка на уреда се свържете с оторизиран сервизен център.
- Използвайте само оригинални резервни части.

## 2.7 Изхвърляне

### **ВНИМАНИЕ!**

Риск от нараняване или задушаване.

- Изключете уреда от електрозахранването.
- Извадете захранващия ел. кабел в близост до уреда и го изхвърлете.
- Премахнете дръжката на вратичката, за да предотвратите заклещването на деца или домашни любимци в уреда.

## 3. ОПИСАНИЕ НА УРЕДА

---

### 3.1 Общ преглед

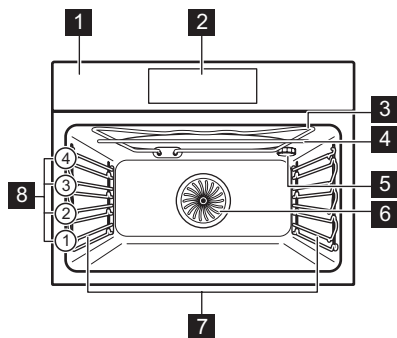

- 1** Контролен панел
- 2** Дисплей
- 3** Нагряващ елемент
- 4** Генератор на микровълни
- 5** Лампа
- 6** Вентилатор
- 7** Опора за скара, може да се изважда
- 8** Нива на скарите

### 3.2 Принадлежности

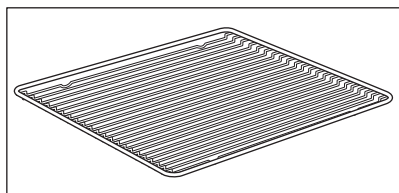

#### Решетъчна скара

За готварски съдове, форми за кекс, печива.

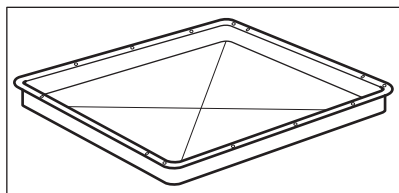

#### Тава за печене

За сладкиши и курабийки.

## 4. ВКЛЮЧВАНЕ И ИЗКЛЮЧВАНЕ НА ФУРНАТА

### 4.1 Контролен панел

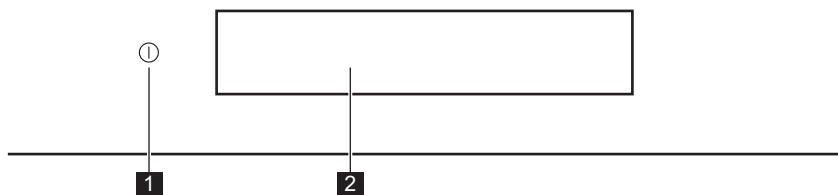

	Функция	Коментар
<b>1</b>	Включен / Изключен	Натиснете и задръжте за включване и изключване на фурната.
<b>2</b>	Екран	Показва текущите настройки на фурната.

#### Жестове

 <b>Натиснете</b>	 <b>Преместете</b>	 <b>Натиснете и задръжте</b>
Докоснете повърхността с върха на пръста си.	Плъзнете пръст върху повърхността, без да го отделяте.	Докоснете повърхността за 3 секунди.

### 4.2 Екран

<p>Conventional cooking 10:50 ① 170°C START</p>	След включване дисплеят показва основния екран с функции за нагряване и температура по подразбиране
<p>13:00</p>	Ако не използвате фурната за 2 минути, екранът преминава в режим на готовност.

# ВКЛЮЧВАНЕ И ИЗКЛЮЧВАНЕ НА ФУРНАТА

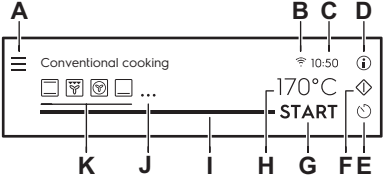
	<p>Когато готвите, на екрана се показват зададените функции и други налични опции.</p>
	<p>Екранът с максимален брой зададени функции.</p>
<p>A. Меню / Назад          B. Wi-Fi          C. Час от денонощието          D. Информация          E. Таймер          F. Бърз старт за микровълнова          G. СТАРТ / СТОП          H. Температура / Таймер за микровълнова          I. Лента за напредък / Плъзгач          J. Повече          K. Функции за нагряване</p>	

## Индикатори на екрана:





Основни индикатори - за навигиране на екрана.

<p>OK</p> <p>Потвърждава избора или настройката.</p>	<p>&lt;</p> <p>За да потвърдите избора / настройката или да върнете едно ниво назад в менюто.</p>	<p>↶</p> <p>За да се върнете едно ниво назад в менюто / да нулирате последното действие.</p>	<p>🔌</p> <p>За включване и изключване на опциите.</p>
<p><b>Звук аларма индикатори функция</b> - когато зададеното време за готвене свърши, се чува сигнал.</p>			
<p>🔔</p> <p>Функцията е включена.</p>	<p>🔔 *STOP</p> <p>Функцията е включена. Готвенето спира автоматично.</p>	<p>🔔</p> <p>Звуковата аларма е изключена.</p>	

# ВКЛЮЧВАНЕ И ИЗКЛЮЧВАНЕ НА ФУРНАТА

## Индикатори на екрана:



### Индикатор на таймера

 За настройка на функцията Start Set Time.	 За от- хвърляне на на- стройка.	 Таймерът стартира след затва- ряне на вратичка- та.	 Таймерът за- почва, когато фурната до- стигне зададе- ната темпера- тура.	 Таймерът стартира, кога- то фурната стартира.
---	---	---	---	---

### Индикатори за функциите на вратичката

 Вратичката на фурната е заключена.
---

### Wi-Fi индикатори - фурната може да се свърже с Wi-Fi.



 Wi-Fi връзката е включена.	 Wi-Fi връзката е изключена.
---	--

## 5. ПРЕДИ ПЪРВОНАЧАЛНА УПОТРЕБА

### ВНИМАНИЕ!

Вж. глава "Безопасност".

### 5.1 Първоначално почистване

		
<b>Стъпка 1</b> Извадете от фурната всички принадлежности и подвижните носачи на скарата.	<b>Стъпка 2</b> Почистете фурната и принадлежностите преди първата употреба. Вж. глава "Грижи и почистване".	<b>Стъпка 3</b> Поставете принадлежностите и подвижните опори на скарата обратно в първоначалната им позиция.

### 5.2 Първо свързване

Дисплеят показва начално съобщение след първото свързване.

Необходимо е да зададете: Език, Яркост на екрана, Сила на звука на сирената, Час от денонощието.

### 5.3 Безжична връзка

За да се свържете с фурната, която ви е нужна:

- Безжична връзка с интернет.

<b>Стъпка 1</b>	Включете фурната.
<b>Стъпка 2</b>	Натиснете Меню / Настройки / Мрежи.
<b>Стъпка 3</b>	Плъзнете или натиснете  за да включите Wi-Fi.
<b>Стъпка 4</b>	Изберете безжична връзка с интернет. Безжичния модул на фурната ще стартира след 90 секунди.

За да конфигурирате безжичната връзка по всяко друго време, натиснете  на екрана.

Избери кратък път!

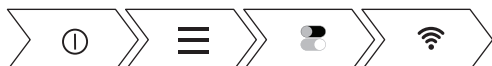

# ПРЕДИ ПЪРВОНАЧАЛНА УПОТРЕБА

---

Честота	2412 - 2484 MHz
Протокол	IEEE 802.11b DSSS/802.11g/n OFDM
Максимална мощност	EIRP < 20 dBm (100 mW)

## 5.4 Софтуерни лицензи

Софтуерът на фурната съдържа защитен от авторски права софтуер, лицензиран според BSD, fontconfig, FTL, GPL-2.0, LGPL-2.0, LGPL-2.1, libJpeg, zLib/ libpng, MIT, OpenSSL / SSLEAY ISC, Apache 2.0 и др.

Проверете пълното копие на лиценза от: Основни настройки / Сервиз / Лиценз.

Можете да изтеглите изходния код на софтуера с отворен код, като последвате хиперлинка, който се намира на уеб страницата на продукта.

Потърсете модела на фурната и софтуерната версия на Wi-Fi модула на <http://electrolux.opensoftwarerepository.com>, папка NIUX.



## 6. ВСЕКИДНЕВНА УПОТРЕБА

### ВНИМАНИЕ!

Вж. глава "Безопасност".

### 6.1 Как да зададете: Функции за нагряване

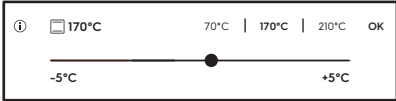
Стъпка 1	Включете фурната.
Стъпка 2	Изберете функция за нагряване. Екранът показва фабричната температура на нагряване. За да видите повече функции за нагряване натиснете ● ● ● .
Стъпка 3	Натиснете °C. Екранът влиза в настройките за температура. 
Стъпка 4	Преместете с пръст плъзгача, за да зададете температурата.
Стъпка 5	Натиснете OK.
Стъпка 6	Натиснете START .
Стъпка 7	Натиснете STOP , за да изключите загреващата функция.
Стъпка 8	Изключете фурната.

Изберете пряк път!



### 6.2 Начин на използване: Бърз старт за микровълнова



Стъпка 1	Натиснете и задръжте  на дисплея. Микровълновата фурна ще работи 30 секунди.
----------	--

<b>Стъпка 2</b>	За добавяне на допълнително време:	
	<p>Натиснете един от кратките пътища за времето на дисплея.</p> 	<p>Натиснете стойността на времето, за да отидете до плъзгача. Преместете точката на плъзгача върху избраната стойност.</p> 
<p>Микровълновата фурна може да се включи с Бърз старт за микровълнова по всяко време. Единствено изключение: ECO режим.</p>		

## 6.3 Как да зададете: Помощ при готвене

Всяко ястие в това подменю има предложена функция и температура. Температурата и времето могат да бъдат регулирани ръчно според предпочитанията на потребителя. Степента на сготвяне на ястието:

- Алангле или По-малко
- Средно Изпечено
- Добре изпечено или Още





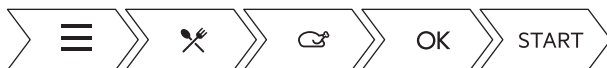



<b>Стъпка 1</b>	Натиснете  .
<b>Стъпка 2</b>	Натиснете  , за да започнете Помощ при готвене.
<b>Стъпка 3</b>	Изберете тип на ястието или храната.
<b>Стъпка 4</b>	Натиснете <b>START</b> .

Изберете пряк път!











## 6.4 Функции за нагряване

### Стандартни функции за нагряване







Функция за нагряване	Приложение
 <p>Грил</p>	За запичане на тънки храни или препичане на хляб
 <p>Турбо грил</p>	За печене на по-големи парчета месо или птици с костите на едно ниво. За огретени и за кафява коричка.
 <p>Горещ въздух/вентилатор.</p>	За печене на до три нива едновременно и за сушене на храна. Задайте температурата с 20 – 40 °C по-малко, отколкото за Традиционно печене.
 <p>Дълбоко замразени храни</p>	За да станат хрупкави полуготовите храни (като картопки, картофи уеджис или пролетни рулца).
 <p>Традиционно печене</p>	За печене на тестени и месни храни на едно ниво.
 <p>Функция пица</p>	За печене на пица. За запичане до кафяво и с хрупкаво дъно.
 <p>Долен нагревател</p>	За печене на кексове с хрупкава основа и за консервиране на храна.
 <p>Микровълни</p>	За претопляне и приготвяне на храна. Диапазонът на микровълновата мощност е между 100 – 1000 W.

## Специални функции за нагряване

Функция за нагряване	Приложение
 Консервиране	За консервиране на зеленчуци (напр. туршия).
 Сушене	За сушене на резенчета плодове, зеленчуци и гъби.
 Затопляне на чиния	За подгряване на чинии преди сервиране.
 Втасване на тесто	За ускоряване на набухването на тесто с мая. Предотвратява изсъхването на повърхността на тестото и го запазва еластично.
 Огретен	За ястия като лазаня или запечени картофи. За огретени и за кафява коричка.
 Бавно готвене	За приготвяне на крехки, сочни печени меса.
 Поддържане на топлина	За поддържане на храната топла.
 Печене на хляб	Използвайте тази функция, за да пригответе хляб или рула с добър, професионален резултат относно хрупкавост, цвят и загар на коричката.

## Функции на фурната за микровълнова

Функция за нагряване	Приложение
 Размразяване	За размразяване на месо, риба, плодове, кекс, хяб и масло. Диапазонът на мощността е 100 - 200 W.

Функция за нагряване	Приложение
 <b>Затопляне</b>	За затопляне на предварително пригответени и фини храни. Диапазонът на мощността е 300 - 700 W.
 <b>Микровълнова течности</b>	За затопляне на напитки и супи. Диапазонът на мощността е 800-1000 W.
 <b>Горещ въздух/вент. + МВ</b>	За печене на едно ниво. Функция с допълнителни микровълни.
 <b>Традиционно готвене + МВ</b>	За печене на тестени и месни храни на едно ниво. Функция с допълнителни микровълни.
 <b>Грил + МВ</b>	За запичане на тънки храни или препичане на хляб. Функция с допълнителни микровълни.
 <b>Турбо грил + МВ</b>	За печене на по-големи парчета месо на едно ниво. За огретени и за кафява коричка. Функция с допълнителни микровълни.

## 7. ФУНКЦИИ НА ЧАСОВНИКА

### 7.1 Описание на функциите на часовника

Функция на часовника	Приложение
Време за готвене	За да зададете времетраене на готвенето. Максимумът е 23 ч и 59 мин.
Задаване на начало	За настройване при стартиране на отброяването на таймера.
Край на готвенето	За настройване на какво да се случи при края на отброяването.
Задайте време за започване	За отлагане на старта и/или края на готвенето.
Удължаване на времето	За увеличаване на времето за готвене.
Напомняне	За настройка на предстартовото броене. Максимумът е 23 ч и 59 мин. Тази функция не влияе върху работата на фурната.

Задаване на начало, Край на действие и Отлагане на готвенето не са налични за микровълновите функции.



### 7.2 Начин на задаване: Функции на часовника

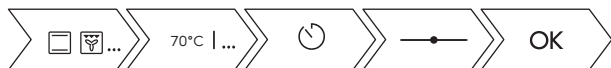

Как да зададете часовника	
Стъпка 1	Натиснете  на дисплея.
Стъпка 2	Натиснете: Настройки / Настройка / Час от денонощието.
Стъпка 3	Плъзнете и натиснете, за да настроите часовника.

Как да зададете време на готвене	
Стъпка 1	Изберете функция и температура на фурната.
Стъпка 2	Натиснете  , за да зададете време на готвене.
Стъпка 3	Преместете точката върху плъзгача или натиснете предпочитаната икона с времето.
Стъпка 4	Натиснете <b>OK</b> . Таймерът веднага започва обратно отброяване.

Изберете пряк път!





Как да изберете старт/край на готвенето	
Стъпка 1	Изберете функция и температура на фурната.
Стъпка 2	Натиснете  , за да зададете време на готвене.
Стъпка 3	Натиснете ● ● ● .
Стъпка 4	Натиснете Задаване на начало Край на готвенето.
Стъпка 5	Изберете предпочитаните Задаване на начало / Край на готвенето.
Стъпка 6	Натиснете ОК или  .
Натиснете  , за да откажете избраната опция за старт или край.	

Критерии за стартиране	Коментар
-	Таймерът стартира, когато го включите.
	Таймерът стартира след затваряне на вратичката.
→	Таймерът стартира при започване на готвенето.
	Таймерът стартира при достигане на зададената температура.

Действие за край	Коментар
	Когато времето за готвене изтече, се чува звуков сигнал.

# ФУНКЦИИ НА ЧАСОВНИКА

Действие за край	Коментар
	Когато времето за готвене изтече, се чува звуков сигнал. Готвенето спира автоматично.
	Когато зададеното време за готвене спре, дисплеят показва съобщение без звуков сигнал.



## Как да зададете отложен старт и край на готвенето

Стъпка 1	Натиснете  на дисплея.
Стъпка 2	Преместете точката върху плъзгача или натиснете предпочитаната икона с времето.
Стъпка 3	Натиснете <b>OK</b> .

Изберете пряк път!



## Как да зададете отложен старт, без да задавате край на готвенето

Стъпка 1	Задайте функцията за нагряване и температура.
Стъпка 2	Натиснете  .
Стъпка 3	Натиснете  .
Стъпка 4	Натиснете Задайте време за започване.
Стъпка 5	Преместете лявата точка върху предпочитаната стойност.
Стъпка 6	Натиснете <b>OK</b> .



## Как да зададете допълнително време на готвене

Когато остават 10% от времето за готвене и храната изглежда не е готова, може да удължите времето за готвене. Също така може да промените функцията на фурната.

**Стъпка 1**      Натиснете предпочитаната икона с време, за да удължите времето на готвене.

**Стъпка 2**      Също така натиснете предпочитаната функция на фурната, за да я промените.

## Ами ако е по-добре да промените допълнителното време?

Възможно е да нулирате допълнителното време.

**Стъпка 1**      Натиснете .

**Стъпка 2**      Преместете точката върху слайдера или натиснете една от предпочитаните икони с време, за да го зададете.

**Стъпка 3**      Натиснете **OK**.

## Как да смените настройките на таймера

**Стъпка 1**      Преместете точката върху плъзгача или използвайте кратки пътища, за да смените стойността на таймера.

**Стъпка 2**      Натиснете **OK** или натиснете , за да нулирате промените.

Можете да промените зададеното време когато и да е по време на готвенето.

## Как да отмените таймера

**Стъпка 1**      Натиснете .

**Стъпка 2**      Натиснете , за да отмените таймера.

**Стъпка 3**      Натиснете **OK**.

# ФУНКЦИИ НА ЧАСОВНИКА

---

Изберете пряк път!



## 8. КАК ДА СЕ ИЗПОЛЗВА ПРИНАДЛЕЖНОСТИ

### 8.1 Поставяне на принадлежности

Използвайте само подходящи готварски съдове и материали. Вижте глава "Съвети и указания", Съдове и материали, подходящи за микровълнови фурни.

Малката вдлъбнатина отгоре увеличава безопасността. Вдлъбнатините са също така средства против преобръщане. Високият ръб около шкафа предотвратява изплъзването на готварски съдове.

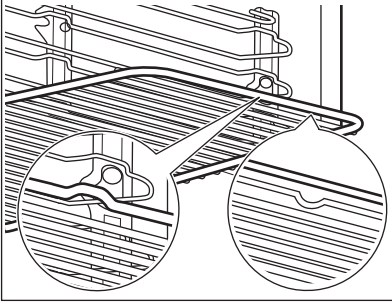
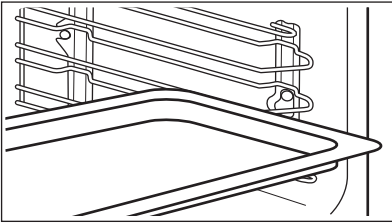
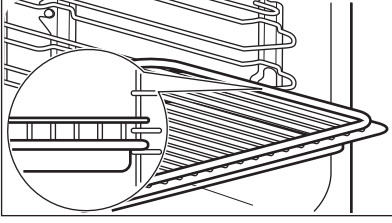

<b>Скара:</b>	<p>Вкарайте рафта между водещите релси на опорите му и се уверете, че е с крачетата надолу.</p> 
<b>Тавичка за печене:</b>	<p>Плъзнете тавичката за печене между водачите на носача на рафта.</p> 
<b>Скара и тавичка за печене заедно:</b>	<p>Плъзнете тавичката за печене между водачите на носача на рафта и скарата на водачите отгоре.</p> 

## 9. ДОПЪЛНИТЕЛНИ ФУНКЦИИ

---

### 9.1 Автоматично изключване

От съображения за безопасност фурната се изключва автоматично след известно време, ако е включена функцията за затопляне, а настройките не са променени.

 (°C)	 (h)
30 - 115	12.5
120 - 195	8.5
200 - 230	5.5

Автоматичното изключване не действа при следните функции: Осветление, Продължителност, Крайно време.

### 9.2 Охлаждащ вентилатор

Когато фурната работи, охлаждащият вентилатор се включва автоматично, за да поддържа повърхностите на фурната хладни. Ако изключите фурната, охлаждащият вентилатор може да продължи да работи, докато фурната се охлади.

## 10. ПРЕПОРЪКИ И СЪВЕТИ

### ВНИМАНИЕ!

Вж. глава "Безопасност".

### 10.1 Препоръки за готвене

Вашата фурна може да пече по-различно от досегашната ви фурна. Таблиците по-долу показват препоръчителните настройки за температура, време за готвене и позиция на рафта за определени видове храни.

За повече препоръки за готвене вижте таблиците за готвене на нашия уебсайт. За да откриете подходящата книжка с рецепти, проверете PNC (номер на продукт) на фирмената табела от предната част на уреда.

### 10.2 Препоръки за микровълновото готвене

Поставете храната върху чиния на дъното на вътрешността.

Обърнете или разбъркайте храната по средата на времето за размразяване или готвене.

Покрийте храната при готвене и претопляне.

Поставете лъжицата към бутилката или чашата, когато затопляте напитки, за да се гарантира по-добро разпределение на топлината.

Поставете храната във фурната без всякакви опаковки. Пакетираните готови храни могат да бъдат поставени във фурната само, когато опаковката е подходяща за микровълнова фурна (прочетете информацията върху опаковката).

#### **Микровълново готвене**

Готвене в покрит съд. Ако искате храната да е хрупкава, гответе без капак.

Не гответе храната твърде много като задавате високи стойности за мощност и време.

Храната може да изсъхне, да изгори или да предизвика пожар.

Не използвайте фурната за приготвяне на яйца или охлюви с черупки, защото те могат да се пръснат. Продупчете жълтъка на пържените яйца, преди да ги претоплите.

Преди готвене, продупчете храната с кожа или кора няколко пъти с вилицата.

Нарежете зеленчуците на парченца с подобни размери.

От време на време бъркайте течните ястия.

Разбърквайте храната преди сервиране.

След като изключите фурната, извадете храната и я оставете да стои няколко минути.

#### **Микровълново размразяване**

Поставете замразената и разопакована храна върху малка обърната наобратно чиния със съд под нея, на поставката за размразяване или пластмасово сито, за да се оттича размразената течност.



Отстранете размразените парчета последователно.

За приготвяне на плодове и зеленчуци без да ги размразявате, може да използвате микровълновата фурна на по-висока мощност.

## 10.3 Подходящи готварски съдове и материали за микровълнова



Използвайте само подходящи готварски съдове и материали за микровълновата фурна. Използвайте долната таблица за справка.



Готварски съд/ Материал			
Съкло или порцелан, безопасни за фурна без метални компоненти, напр. огнеупорно стъкло	✓	✓	✓
Неогнеупорни стъкло и порцелан без сребърни, златни, платинени или други метални декорации	✓	✗	✗
Съкло и стъклокерамика, изработени от огнеупорен/устойчив на замръзване материал	✓	✓	✓
Керамични и керамични изделия без кварцови или метални компоненти и покрития, които съдържат метал	✓	✓	✗
Керамика, порцелан и керамични изделия с неглазирано дъно или с малки отвори, напр. на дръжките	✗	✗	✗
Топлоустойчива пластмаса до 200°C (винаги проверявайте спецификацията на пластмасовия контейнер преди употреба)	✓	✓	✗
Картон, хартия	✓	✗	✗
Тънък разтеглив найлон за покриване на храна	✓	✗	✗
Печене във фолио с безопасно микровълново затваряне (винаги проверявайте спецификацията на фолиото преди употреба)	✓	✓	✗
Съдове за печене от метал, напр. емайлирани, чугунени	✗	✗	✗

Готварски съд/ Материал			
Форми за печене, черен лак или силиконово покритие (винаги проверявайте спецификациите на формите за печене преди употреба)	X	X	X
Тава за печене	X	X	X
Решетъчна скара	X	X	✓
Готварски съдове за употреба в микровълнова фурна, напр. тава за микровълнова	X	✓	X





## 10.4 Препоръчителни настройки на мощността за различни видове храна





Данните в следващата таблица са ориентировъчни.

700 Watt	800 Watt	900 Watt	1000 Watt
 Готвене на зеленчуци		 Завиране в началото на процеса на топлинна обработка	 Загриване на течности

500 Watt		600 Watt	
 Готвене на яйчени ястия	 Задушено месо на бавен огън	 Затопляне на ястия от типа "всичко в едно"	 Размразяване и затопляне на замразени храни

# ПРЕПОРЪКИ И СЪВЕТИ





300 Watt			400 Watt	
				
Топене на сирене, шоколад, масло	Варене на ориз на тих огън	Затопляне на бебешка храна	Готвене/затопляне на фини хранителни продукти	Продължително готвене

100 Watt		200 Watt	
 Размразяване			
			
Размразяване на хляб	Размразяване на плодове и сладкиши	Размразяване на сирене, сметана, масло	Размразяване на месо, риба

## 10.5 Таблици за готвене за изпитващи институции.

### Информация за изпитателни лаборатории

Изпитвания по IEC 60705.

МИКРОВЪЛНОВА ФУНКЦИЯ					
 Използвайте решетъчната скара, освен ако не е посочено друго.					
	 POWER (W)	 (кг)		 (min)	
Пандишпанова торта	600	0.475	Долна част	7 - 9	Обърнете контейнера с 1/4 по средата на времето за готвене.
Руло „Стефани“	400	0.9	2	25 - 32	Обърнете контейнера с 1/4 по средата на времето за готвене.
Яйчен крем	500	1	Долна част	18	-



## МИКРОВЪЛНОВА ФУНКЦИЯ



Използвайте решетъчната скара, освен ако не е посочено друго.







	 POWER (W)	 (кг)		 (min)	
Размразяване на месо	200	0.5	Долна част	7 - 8	Обърнете месото на половината време за готвене.

Изпитвания по IEC 60705.

## КОМБИНИРАНА МИКРОВЪЛНОВА ФУНКЦИЯ



Използвайте решетъчната скара.



		 POWER (W)	 (°C)		 (min)	
Кейк, 0,7 кг	Традиционно готвене + МВ	100	200	2	23 - 27	Обърнете контейнера с 1/4 по средата на времето за готвене.
Картофен огретен, 1,1 кг	Горещ въздух/вент. + МВ	300	180	2	38 - 42	Обърнете контейнера с 1/4 по средата на времето за готвене.
Пиле, 1,1 кг	Турбо грил + МВ	400	230	1	35 - 40	Сложете месото в кръгъл стъклен съд и го обърнете след по средата на времето за готвене.

# 11. ГРИЖИ И ПОЧИСТВАНЕ

## ⚠ ВНИМАНИЕ!

Вж. глава "Безопасност".

### 11.1 Бележки относно почистването

 <b>Препарати за почистване</b>	Почиствайте лицевата част на уреда с мека кърпа с гореща вода и препарат за почистване.
	За почистване на метални повърхности използвайте подходящ почистващ препарат.
	Почиствайте упоритите замърсявания със специален почистващ препарат за фурни.
 <b>Всекидневна употреба</b>	Почиствайте вътрешността на фурната след всяка употреба. Натрупвания на мазнини или други остатъци от храна могат да доведат до пожар.
	Подсушавайте вътрешността на фурната с мека кърпа след всяка употреба.
	Внимателно почиствайте тавана на фурната от хранителни остатъци и мазнина.
 <b>Принадлежности</b>	Почиствайте принадлежностите на фурната след всяко ползване и ги оставете да изсъхнат. Използвайте мека кърпа с топла вода и почистващ препарат. Не почиствайте принадлежностите в съдомиялна машина.
	Не почиствайте незалепващите аксесоари с агресивни агенти, остри предмети или в съдомиялна.

### 11.2 Как да премахнете: Носачи на рафтове

Преди обслужване се уверете, че фурната е хладна. Съществува опасност от изгаряния. Преди да почистите фурната, отстранете носачите на рафтовете.

<b>Стъпка 1</b>	 Изтеглете носачите внимателно нагоре и навън от предното окачване.
-----------------	---

<b>Стъпка 2</b>	Издърпайте предната част на носачите на рафтовете от страничната стена.
<b>Стъпка 3</b>	Извадете носачите от задното окачване.

Поставете мет. носачите на рафтовете в обратна последователност.

## 11.3 Как да подмените: Крушка

### **ВНИМАНИЕ!**

Опасност от токов удар.  
Лампата може да е гореща.

1. Изключете фурната.
- Изчакайте докато фурната изстине.
2. Изключете фурната от електрическата мрежа.
3. Поставете парче плат върху дъното на фурната.

### **ПРЕДУПРЕЖДЕНИЕ!**

Винаги дръжте халогенната лампа с кърпа, за да предотвратите изгарянето на остатъчната мазнина върху лампата.

## Горната лампа

<b>Стъпка 1</b>	Завъртете стъкления капак на лампичката, за да го извадите.
<b>Стъпка 2</b>	Почистете стъкления капак.
<b>Стъпка 3</b>	Отстранете металния пръстен и почистете стъкления капак.
<b>Стъпка 4</b>	Сменете старата крушка с подходяща нова крушка, устойчива на температура 300°C
<b>Стъпка 5</b>	Поставете металния пръстен на стъкления капак.
<b>Стъпка 6</b>	Монтирайте стъкления капак.

## 12. ОТСТРАНЯВАНЕ НА НЕИЗПРАВНОСТИ

### **ВНИМАНИЕ!**

Вж. глава "Безопасност".

### 12.1 Как да постъпите, ако...



Фурната не се включва или не се загрева.



Възможна причина



Отстраняване

Фурната не е свързана към електрозахранването или е свързана неправилно.

Проверете дали фурната е свързана правилно към електрозахранването.

Часовникът не е настроен.

Настройте часовникът, за детайли вижте глава "Функции на часовника", Как да настроите: Функции на часовника.

Вратичката не е правилно затворена.

Затворете напълно вратичката.

Предпазителят е изключил.

Проверете дали предпазителят е причина за неизправността. Ако проблемите се появят отново, се обадете на квалифициран техник.

Функцията "Защита за деца" е включена.

Вижте глава "Меню", подменю за: Опции.



Компонентите трябва да се подменят





Описание



Отстраняване



Лампичката е изгоряла.

Сменете лампичката, за детайли вижте глава "Грижи и почистване", Как да подмените: Лампичка

 <b>Проблеми с безжичния сигнал.</b>	
 <b>Възможна причина</b>	 <b>Отстраняване</b>
Проблеми със сигнала на безжичната мрежа.	Проверете вашата безжична мрежа и рутер. Рестартирайте рутера.
Инсталиран е нов рутер или е променена конфигурацията на рутера.	За да конфигурирате отново фурната и мобилното устройство, вижте глава „Преди първа употреба“, безжична връзка.
Силата на сигнала на безжичната мрежа е слаба.	Преместете рутера възможно най-близо до фурната.
Безжичният сигнал се прекъсва от микровълнов уред, поставен близо до фурната.	Изключете микровълновия уред.



## 12.2 Начин на управление: Кодове за грешка

При наличие на софтуерна грешка на дисплея се извежда съобщение за грешка. В този раздел ще откриете списък с проблеми, които може да разрешите сами.

 <b>Код и описание</b>	 <b>Действие</b>
F240, F439 – сензорните полета на дисплея не работят правилно.	Почистете повърхността на дисплея. Уверете се, че сензорните полета не са замърсени.
F601 – наличие на проблем със сигнала на Wi-Fi.	Проверете връзката с мрежата. Вж. глава "Преди първата употреба", Безжична връзка.
F604 – първото свързване с Wi-Fi е неуспешно.	Изключете фурната, включете я и опитайте отново. Вж. глава "Преди първата употреба", Безжична връзка.
F908 – системата на фурната не е в състояние да се свърже с контролния панел.	Изключете и включете фурната.

В този раздел ще откриете списък с проблеми, които трябва да бъдат разрешени от квалифициран техник.

# ОТСТРАНЯВАНЕ НА НЕИЗПРАВНОСТИ

 Код и описание	 Действие
F131 – температурата на датчика на магнетрона е прекалено висока.	Изключете фурната и изчакайте да изстине. Включете фурната отново.
F602, F603 – не е наличен Wi-Fi.	Изключете и включете фурната.

Когато някое от тези съобщения за грешка продължи да се извежда на дисплея, това означава, че вероятно е деактивирана някоя от подсистемите с неизправност. В такъв случай се свържете с Вашия доставчик или с упълномощен сервизен център. Ако се появи някоя от тези грешки, останалите функции на фурната ще продължат да функционират.

## 12.3 Данни за обслужване

Ако не можете да намерите решение на проблема сами, обърнете се към търговеца си или към упълномощен сервизен център.

Данните, необходими за сервизния център, са на табелката с данни. Тази табелка се намира върху предната рамка на вътрешността на фурната. Не отстранявайте табелката с данни от вътрешността на фурната.

Препоръчваме Ви да запишете данните тук:	
Модел (MOD.)	.....
Номер на продукт (PNC)	.....
Сериен номер (SN)	.....

# 13. ЕНЕРГИЙНА ЕФЕКТИВНОСТ

## 13.1 Енергоспестяване



Фурната съдържа функции, които ви позволяват да спестявате енергия при ежедневното готвене.

Уверете се, че вратичката на фурната е затворена добре, когато фурната работи. Не отваряйте вратичката твърде често по време на готвене. Поддържайте уплътнението на вратичката чисто и се уверете, че е добре фиксирано в своята позиция.

Използвайте метални готварски съдове, за да подобрите енергоспестяването (само при използване на немикровълнова функция)

Когато е възможно, не загрявайте предварително фурната, преди да пристъпите към готвене.

Когато пригответе няколко ястия наведнъж, свеждайте интервалите между готвенето им до минимум.

### **Готвене с вентилатор**

При възможност използвайте функциите за готвене с вентилатор, за да пестите електроенергия.

### **Остатъчна топлина**

Ако е активирана програма с избор на "Времетраене" или "Час на изключване" и времето за готвене е повече от 30 минути, нагряващите елементи се изключат автоматично по-рано при някои функции на фурната.

Вентилаторът и лампичката продължават да работят. Когато изключите фурната, екранът показва остатъчната топлина. Можете да използвате тази топлина, за да държите храната топла.

Когато продължителността на готвене е по-голяма от 30 минути, намалете температурата на фурната до минимум 3 – 10 минути преди края на готвенето. Храната продължава да се готви, благодарение на остатъчната топлина във фурната.

Използвайте остатъчната топлина, за да затопляте други храни.

### **Подгряване на храна**

Изберете най-ниската възможна температурна настройка, за да използвате остатъчната топлина и да поддържате ястията топли. Индикаторът за остатъчна топлина или температура се появява на дисплея.

### **Готвене с изключена лампичка**

Изключете лампичката по време на готвене. Включвайте я само, когато имате нужда от нея.

### **Режим на готовност**

След 2 минути екранът преминава в режим на готовност.

# 14. СТРУКТУРА НА МЕНЮТО

## 14.1 Меню

Натиснете  на дисплея, за да отворите Меню.

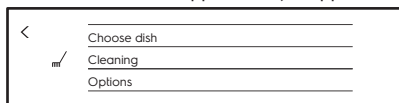

Меню

Елемент от менюто		Приложение
Помощ при готвене		Съдържа списък с автоматични програми.
Опции		За задаване на конфигурацията на фурната.
Настройки	Мрежи	За задаване на конфигурацията на мрежата.
	Настройка	За задаване на конфигурацията на фурната.
	Сервиз	Показва конфигурацията и версията на софтуера.

## 14.2 Подменю за: Опции

Подменю	Приложение
Осветление	За включване и изключване на лампата.
Видима икона на лампата	На екрана се появява иконата на лампата.
Бързо нагряване	Скъсява времето за загреване. Имайте предвид, че това е достъпно само за някои от функциите на фурната.
Защита за деца	Предотвратява случайно активиране на фурната. Когато опцията е включена, текстът "Защита за деца" се появява на екрана, когато включите фурната. За да активирате фурната, изберете кодовите букви по азбучен ред.
ECO режим	Изключва Wi-Fi и екрана, за да спести възможно най-много енергия. Бързото стартиране на микровълнова печка не е налично в режим на готовност в ECO режим.



### 14.3 Подменю за: Мрежи

Подменю	Описание
Wi-Fi	За да активирате и деактивирате Wi-Fi.
Мрежа	За да проверите състоянието на мрежата и силата на Wi-Fi сигнала.
Забравяне на мрежата	За да изключите текущата мрежа от автоматично свързване с фурната.

### 14.4 Подменю за: Настройка

Подменю	Описание
Език	Задаване на език.
Час от денонощието	Задава текущото време и дата.
Посочване на времето	Включване и изключване на часовника
Цифров часовник	Сменя формата на показваната индикация за време.
Звук на бутоните	Включване и изключване на звука от натискане на сензорните полета. Не е възможно да деактивирате тона на ВКЛ./ИЗКЛ и СТОП.
Тонове Аларма/Грешка	Включване и изключване на звука на алармата.
Сила на звука на сирената	Регулира звука на тоновете на клавишите и сигналите.
Яркост на екрана	Променете яркостта на екрана.

### 14.5 Подменю за: Сервиз





Подменю	Описание
Демонстрационен режим	Код за активация/деактивация: 2468
Лиценз	Информация относно лицензи.
Софтуерна версия	Информация относно софтуерната версия.
Нулирайте всички настройки	Възстановява фабричните настройки.



## СТРУКТУРА НА МЕНЮТО



---





Подменю	Описание
Зануляване на съобщенията	Възстановява всички изскачащи прозорци до ориг. настройки.

## 15. ЛЕСНО Е!

Започнете да използвате фурната				
Бърз старт	Включете фурната и започнете да готвите със зададената температура и време по подразбиране.	Стъпка 1	Стъпка 2	Стъпка 3
		Докоснете и задръжте  .	Натиснете предпочитана функция  ...	Натиснете START .
Бързо изключване	Изключете фурната по всяко време, всеки екран или съобщение.	Натиснете и задръжте  докато фурната се изключи.		
Бърз старт	Стартирайте Микровълновата фурна по всяко време с настройките по подразбиране: 30 sec/1000W.	Натиснете  .		

Започнете да готвите					
Стъпка 1	Стъпка 2	Стъпка 3	Стъпка 4	Стъпка 5	Стъпка 6
 Натиснете , за да включите фурната.	 ... Натиснете избрана функция	°C Натиснете за да отидете на температурни настройки.	 Плъзнете пръсти по лентата, за да настроите температурата.	ОК Натиснете, за да потвърдите.	START Натиснете, за да започнете готвенето.

Запознайте се с бързото готвене			
Използвайте Автоматични Програми, за да пригответе ястие бързо с настройки по подразбиране:			
Помощ при готвене	Стъпка 1	Стъпка 2	Стъпка 3
	Натиснете  .	Натиснете  Помощ при готвене.	Изберете ястието.

Използвайте бързи функции, за да настроите времето за готвене или да промените функцията за готвене		
<b>Бързи таймер настройки</b> Използвайте най-използваните настройки на таймера, като изберете от клавишите за бърз достъп.	<b>Стъпка 1</b>	<b>Стъпка 2</b>
	Натиснете  .	Натиснете предпочитана стойност на таймера
<b>Използвайте 10% финален асистент:</b> Използвайте 10% финален асистент, за да добавите допълнително време или да промените функцията за готвене, когато останат 10% от времето за готвене	Удължаване на времето Натиснете предпочитано допълнително време +1 min   +5 min   +10 min	
	Сменете функцията: Натиснете предпочитана функция    ...	

## 16. ИЗБЕРЕТЕ ПРЯК ПЪТ!

---

Тук можете да видите всички полезни преки пътища. Можете да ги намерите и в специалните глави в ръководството за потребителя.

### Безжична връзка



### Как да зададете: Функции на фурната



### Как да зададете: Асистирано готвене



### Как да зададете време за готвене:



### Как да отложите старта и края на готвенето

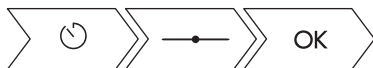



### Как да откажете настройка на таймер:



## 17. ОПАЗВАНЕ НА ОКОЛНАТА СРЕДА

---

Рециклирайте материалите със символа . Поставете опаковките в съответните контейнери за рециклирането им. Помогнете за опазването на околната среда и човешкото здраве, както и за рециклирането на отпадъци от електрически и електронни уреди. Не изхвърляйте уредите, означени със символа , заедно с битовата смет. Върнете уреда в местния пункт за рециклиране или се обърнете към вашата общинска служба.



[www.electrolux.com/shop](http://www.electrolux.com/shop)



867352423-B-232019

