

▶ L8WBC61S

BG Ръководство за употреба
Пералня-сушилня

USER MANUAL



AEG

СЪДЪРЖАНИЕ

1. ИНФОРМАЦИЯ ЗА БЕЗОПАСНОСТ.....	3
2. ИНСТРУКЦИИ ЗА БЕЗОПАСНОСТ.....	6
3. ИНСТАЛИРАНЕ.....	8
4. ОПИСАНИЕ НА УРЕДА.....	12
5. КОМАНДНО ТАБЛО.....	13
6. ВЪРТЯЩО КОПЧЕ И БУТОНИ.....	15
7. PROGRAMMES (ПРОГРАМИ).....	18
8. ПРЕДИ ПЪРВОНАЧАЛНА УПОТРЕБА.....	25
9. НАСТРОЙКИ.....	25
10. ВСЕКИДНЕВНА УПОТРЕБА.....	26
11. ВСЕКИДНЕВНА УПОТРЕБА - ПРАНЕ & СУШЕНЕ.....	32
12. ВСЕКИДНЕВНА УПОТРЕБА – САМО СУШЕНЕ.....	33
13. МЪХ ОТ ДРЕХИТЕ.....	34
14. ПРЕПОРЪКИ И СЪВЕТИ.....	35
15. ГРИЖИ И ПОЧИСТВАНЕ.....	37
16. ОТСТРАНЯВАНЕ НА НЕИЗПРАВНОСТИ.....	42
17. СТОЙНОСТИ НА ПОТРЕБЛЕНИЕ.....	46
18. ТЕХНИЧЕСКИ ДАННИ.....	47
19. ПРИНАДЛЕЖНОСТИ.....	48

ЗА ОТЛИЧНИ РЕЗУЛТАТИ

Благодарим, че избрахте този продукт на AEG. Ние го създадохме, за да ви предоставим безупречна експлоатация в продължение на много години с иновативни технологии, които ни помагат да направим живота по-лесен - функции, които не можете да откриете при обикновените уреди. Отделете няколко минути за прочит, за да се възползвате от уреда по най-добрия начин.

Посетете нашия уебсайт, за да:



Получите полезни съвети, брошури, отстраняване на неизправности, сервисна информация:

www.aeg.com/webselfservice



Регистрирайте своя продукт за по-добро обслужване:

www.registreaeg.com



Купите аксесоари, консумативи и оригинални резервни части за вашия уред:

www.aeg.com/shop

ГРИЖИ ЗА КЛИЕНТА И ОБСЛУЖВАНЕ

Препоръчваме използването на оригинални резервни части. Когато се свързвате с нашия оторизиран отдел "Обслужване", трябва да имате под ръка следната информация: Модел, PNC (номер на продукт), сериен номер.

Информацията можете да намерите на табелката с данни.

 Предупреждение / Внимание-Важна информация за безопасност

 Обща информация и съвети

 Информация за опазване на околната среда

Запазваме си правото на изменения.

1. ИНФОРМАЦИЯ ЗА БЕЗОПАСНОСТ

Внимателно прочетете предоставените инструкции преди инсталиране и употреба на уреда.

Производителят не е отговорен за контузии или наранявания в резултат на неправилна инсталация или употреба. Винаги дръжте инструкциите на безопасно и лесно за достъп място за справка в бъдеще.

1.1 Безопасност за децата и хората с ограничени способности



ВНИМАНИЕ!

Риск от задушаване, нараняване или трайно увреждане.

- Този уред може да бъде използван от деца над 8 годишна възраст, както и лица с намалени физически, сетивни и умствени възможности или лица без опит и познания, само ако те са под наблюдение или бъдат инструктирани относно безопасната употреба на уреда и възможните рискове.
- Деца между 3- и 8-годишна възраст и хора с тежки или комплексни увреждания трябва да се държат далеч от уреда, освен ако не са под постоянно наблюдение.
- Деца под 3-годишна възраст трябва да се държат далеч от уреда, освен ако не са под постоянно наблюдение.
- Не позволявайте на деца да си играят с уреда.
- Дръжте всичките опаковачни материали далеч от деца и ги изхвърлете, както е редно.
- Пазете препарати далеч от деца.

- Пазете децата и домашните любимци далеч от уреда, когато вратичката е отворена.
- Ако уредът има устройство за детска безопасност, то трябва да се активира.
- Деца няма да извършват почистване или поддръжка на уреда без надзор.

1.2 Основна безопасност

- Не променяйте предназначението на уреда.
- Този уред е предназначен за употреба в домашни условия и подобни приложения като:
 - кухненски зони за персонал в магазини, офиси и други работни места.
 - от клиенти в хотели, мотели, помещения за краткосрочен наем и други среди от жилищен тип;
 - зони за общо ползване в блокове или обществени перални.
- Уредът трябва да се монтира, като свободностоящ или под кухненския плот, ако пространството е достатъчно.
- Не инсталирайте уреда зад врата, която се заключва, плъзгаща се врата или врата с панти в срещуположната на уреда страна, които биха възпрепятствали пълното отваряне на уреда.
- Включете захранващия щепсел към контакта само в края на инсталацията. Уверете се, че щепселът на захранването е достъпен след инсталиране.
- Вентилационният отвор в основата не бива да бъде покриван от килим или други постелки за под.
- **ВНИМАНИЕ:** Уредът не трябва да е захранван чрез външно превключващо устройство като таймер или да е свързан към ел. верига, която постоянно се вкл. и изкл. от устройство.
- Погрижете се да осигурите добра вентилация в помещението, в което е инсталиран уредът, за да избегнете обратен поток на газове в помещението

от уреди, които горят други газове или горива, включително открит огън.

- Готварските пари не трябва да се извеждат в комин, който се използва за изгорелите газове от уреди, които работят с газ и друг вид гориво.
- Налягането постъпващата водата постъпваща мрежата трябва да е между 0,5 бара (0,05 МПа) и 8 бара (0,8 МПа).
- Не превишавайте обема на максимално зареждане от 10 кг (вижте глава „Таблица с програми“).
- Уредът трябва да е свързан към водопровода с новопредоставения комплект маркучи или други такива, предоставени от оторизирания сервизен център.
- Старият комплект маркучи не трябва да се използва повторно.
- Ако хранващият кабел е повреден, той трябва да се смени от производителя, оторизиран сервизен център или квалифицирано лице, за да се избегне опасност.
- Избършете праха или остатъците от опаковането, които са се натрупали около уреда.
- Тъкани, които са били замърсени с вещества като зеленчуково или минерално масло, ацетон, алкохол, бензин, керосин, препарати за премахване на петна, терпентин, восък и препарати за премахване на восък, трябва да се изперат отделно с перилен препарат, преди да се сушат в сушилнята.
- Не използвайте уреда, ако прането е замърсено с индустриални химикали.
- Не сушете неизпрани дрехи в сушилнята.
- Предмети като пенест каучук (латексова пяна), шапчици за душ, водонепроницаеми тъкани, артикули с гумена основа и дрехи или възглавници, снабдени с подложки от каучукова пяна, не трябва да се сушат в сушилня.

- Омекотители на тъкани или подобни препарати трябва да се използват само според предписанията на производителя.
- Премахнете всички предмети от прането, които могат да причинят запалване, като запалки или кибрити.
- Не спирайте сушилнята преди края на цикъла на сушене, освен ако няма да извадите бързо всички дрехи и ги разделите, така че остатъчната топлина да се разпръсне.
- Заключителният цикъл на сушене се извършва без нагриване (цикъл на охлаждане), за да се гарантира, че дрехите ще достигнат температура, която няма да ги повреди.
- Не почиствайте уреда чрез пръскане с вода под налягане и/или пара.
- Почиствайте уреда с навлажнена кърпа. Използвайте само неутрални, миещи препарати. Не използвайте абразивни продукти, грапави, почистващи кърпи, разтворители или метални предмети.
- Преди обслужване на уреда, го изключете и извадете щепсела от захранващия контакт.

2. ИНСТРУКЦИИ ЗА БЕЗОПАСНОСТ

2.1 Инсталиране



Инсталацията трябва да отговаря на съответните национални разпоредби.

- Следвайте инструкциите за инсталиране, приложени към уреда.
- Не инсталирайте и не използвайте уреда, когато температурата може да е по ниска от 0 °С, или когато е изложен на атмосферни влияния.
- Винаги дръжте уредът вертикално, докато го местите.
- Уверете се, че има циркулация на въздух между уреда и пода.
- Отстранете цялата опаковка и транспортните болтове.
- Подът, където ще се монтира уредът, трябва да е равен, стабилен, устойчив на топлина и чист.
- Дръжте транзитните болтове на сигурно място. Ако уредът ще се мести в бъдеще, трябва да се откачи, за да се заключи барабана и да се предотврати вътрешно нараняване.
- Винаги внимавайте, когато местите уреда, тъй като е тежък. Винаги използвайте предпазни ръкавици и затворени обувки.
- Не монтирайте или използвайте наранен уред.
- Не монтирайте уреда там, където вратата на уреда не може да се отвори напълно.

- Регулирайте крачетата, така че да има необходимото разстояние между уреда и пода.
- Когато уредът е поставен в постоянното си положение, проверете дали е напълно нивелиран с помощта на нивелир. Ако не е, наместете крачетата.

2.2 Свързване към електрическата мрежа



ВНИМАНИЕ!

Риск от пожар или токов удар.

- Уредът трябва да е заземен.
- Винаги използвайте правилно монтиран контакт със защита от токов удар.
- Не използвайте разклонители или адаптери с много входове.
- Не издърпвайте захранващия кабел, за да изключите уреда. Винаги издърпвайте щепсела.
- Не пипайте захранващия кабел или щепсела с мокри ръце.
- Уредът съответства на Директивите на Е.Е.С.

2.3 Водно съединение

- Не нанасяйте щети по маркучите за вода.
- Преди свързване с нови тръби, неизползвани от дълго време такива, където са правени ремонти или с прикачени нови устройства (водомери, и т.н.), оставете водата да тече, докато не се избистри.
- Уверете се, че няма видими течове по време на и след първото използване на уреда.

2.4 Използване



ВНИМАНИЕ!

Опасност от нараняване, токов удар, пожар, изгаряне или повреда на уреда.

- Не поставяйте запалителни материали или предмети, които са напоени със запалителни материали, в уреда, в близост до него или върху него.

- Не докосвайте стъклената вратичка, докато програмата работи. Стъклото може да се нагорещи.
- Не изсушавайте повредените (скъсани, оръфани) дрехи, които имат подплънки.
- Ако прането е изпрано с препарат за отстраняване на петна, извършете допълнителен цикъл на изплакване преди да стартирате цикъла на сушене.
- Уверете се, че всички метални предмети са премахнати от прането.
- Сушете само тъкани, които са подходящи да се сушат в пералня със сушилня. Следвайте инструкцията за почистване, на етикета на всяка дреха.
- Пластмасовите предмети не са термоустойчиви.
 - Ако използвате капсула, премахнете я преди да стартирате програмата на сушене.
 - Не използвайте топка с перилен препарат, ако задавате програма НОН-СТОП.



ВНИМАНИЕ!

Опасност от нараняване или повреда на уреда.

- Не сядайте и не стъпвайте върху отворената вратичка.
- Не сушете в уреда дрехи, които са много мокри и капят.

2.5 Обслужване

- За поправка на уредът, свържете се с оторизиран сервизен център.
- Използвайте само оригинални резервни части.

2.6 Изхвърляне

- Изключете уреда от електрозахранването и водоподаването.
- Извадете захранващия ел. кабел в близост до уреда и го изхвърлете.
- Премахнете дръжката на вратичката, за да предотвратите заклещването на деца или домашни любимци в барабана.

- Изхвърлете уреда в съответствие с местните изисквания за изхвърляне

на "Отпадъци от електрическо и електронно оборудване (ОЕЕО)".

3. ИНСТАЛИРАНЕ



ВНИМАНИЕ!
Вж. глава "Безопасност".

3.1 Разопаковане



ВНИМАНИЕ!
Отстранете всички транспортни болтове и опаковки, преди да монтирате уреда.



ВНИМАНИЕ!
Използвайте ръкавиците.

1. Отстранете външния филм. Ако е необходимо, използвайте режеш инструмент.

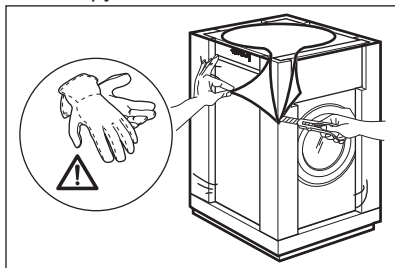

2. Премахнете картонената горна част и полистиреновите материали от пакетиранието.

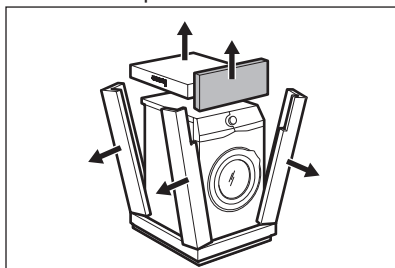

3. Отстранете вътрешния филм.

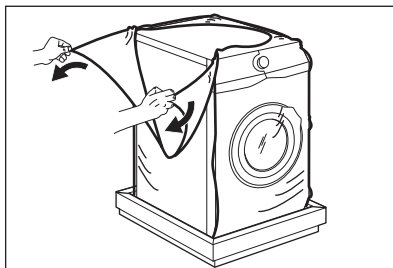

4. Отворете вратичката и отстранете полистиреновата част от уплътнението на люка и всички предмети от барабана.

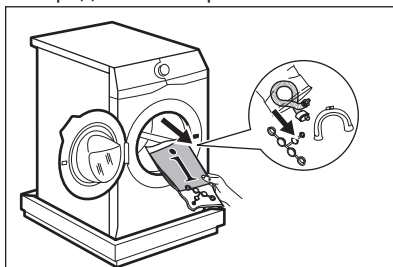

5. Внимателно сложете уреда върху задната му страна.
6. Поставете предният полистиренов опаковъчен елемент на пода зад уреда.



Внимавайте да не повредите маркучите.

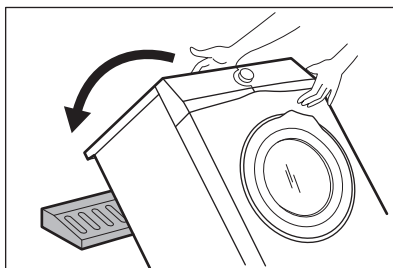

7. Отстранете полистиреновия предпазител от дъното.

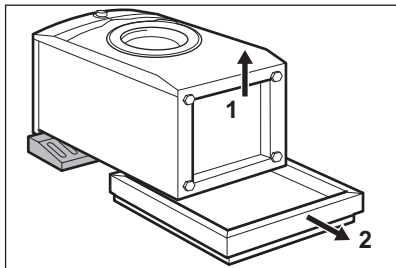

8. Изправете уреда във вертикално положение.

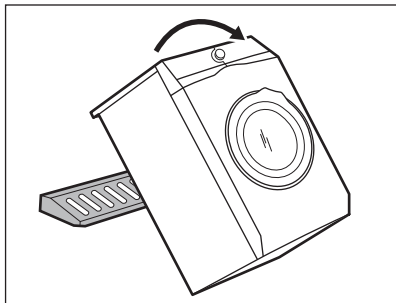

9. Отстранете захранващия кабел и маркуча за източване от държачите.



Възможно е да видите вода да се излива от източващия маркуч. Това е породено от тестването на уреда с вода в завода.

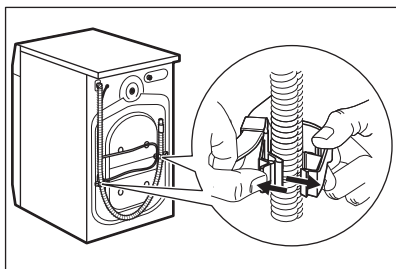

10. Премахнете трите болта с гаечния ключ, доставен с уреда.

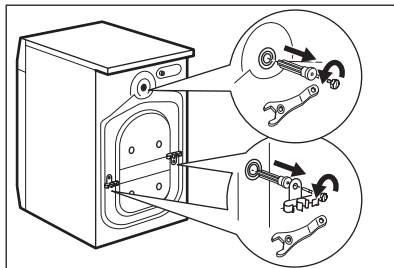

11. Извадете пластмасовите шайби.
12. Сложете пластмасовите капачки, които ще намерите в торбата на потребителското ръководство, в дупките.

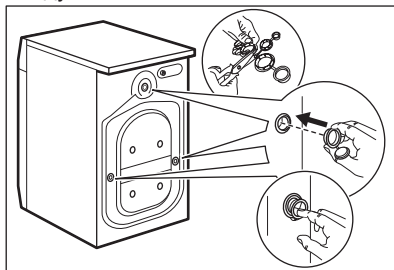

Препоръчваме да запазите опаковките и транспортните болтове, в случай че Ви се наложи местите уреда.

3.2 Поставяне и нивелиране

1. Монтирайте уреда върху плоска, твърда подова настилка.



Уверете се, че клима не спира циркулацията на въздух под уреда. Уверете се, че уредът не се допира до стената или до други обекти.

2. Разхлабете крачетата, за да регулирате нивото.



ВНИМАНИЕ!

Не поставяйте картонени, дървени или подобни материали под уреда, за да регулирате нивото.

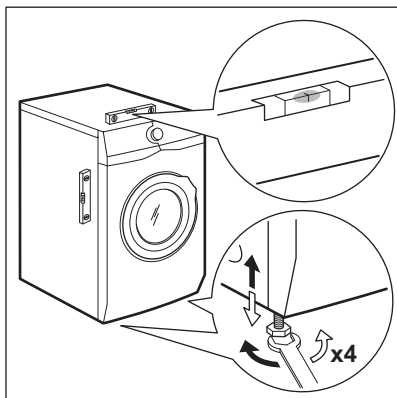

Уредът трябва да е нивелиран и стабилен.

i Правилното нивелиране на уреда предотвратява вибрации, шум и движението на уреда по време на работа.

i Когато машината е монтирана върху плинт или ако сушилнята е поставена върху перална машина, използвайте аксесоарите, описани в глава "Аксесоари". Внимателно прочетете приложените към аксесоара и към уреда инструкции.

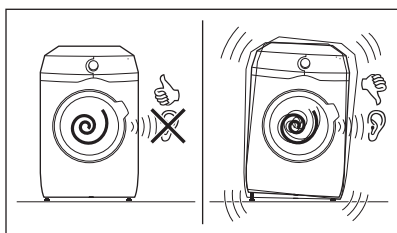

3.3 Маркучът за подаване на вода

1. Свържете маркуча за подаване на вода към гърба на уреда.
2. Позиционирайте го наляво или надясно в зависимост от позицията на кранчето за вода.

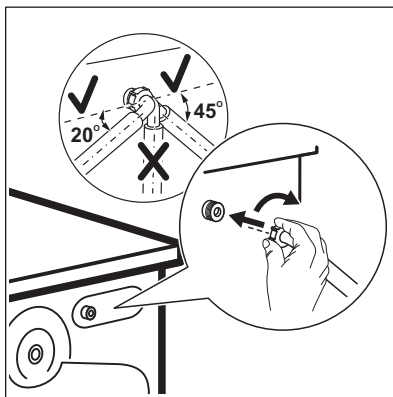

i Уверете се, че маркуча не е във вертикална позиция.

3. Ако е необходимо, разхлабете гайката, за да я регулирате в правилната позиция.
4. Свържете маркуча за подаване на вода към крана за студена вода с резба 3/4" цола.

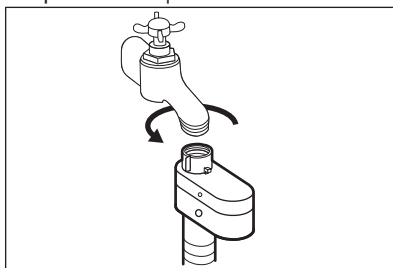

! **ПРЕДУПРЕЖДЕНИЕ!**
Уверете се, че няма течове от съединенията.

i Не използвайте удължение за маркуч, ако маркучът за подаване на вода е твърде къс. Свържете се със сервизния център за подмяна на маркуча за подаване на вода.

3.4 Устройство за спиране на водата

Маркучът за подаване на вода има устройство за спиране на водата. Това устройство предотвратява течове на вода в маркуча поради естественото му износване.

Червеният сектор в прозорец «А» показва тази грешка.

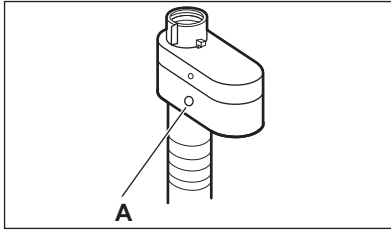

Ако това се случи, затворете крана на водата и се свържете с оторизирания сервизен център за подмяна на маркуча.

3.5 Източване на вода

Маркучът за източване трябва да е поставен на височина, не по-малка от 60 см и не по-голяма от 100 см от пода.

- i** Можете да удължите маркуча за източване до максимум 400 см. Свържете се с оторизирания сервизен център за другия маркуч за източване и удължението.

Възможно е да свържете отводнителния маркуч по различни начини:

1. Направте U форма с отводнителния маркуч и го сложете около пластмасовата лайсна.

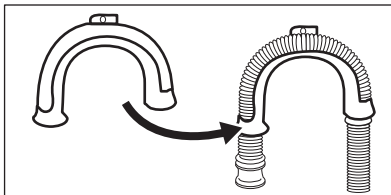

2. **На ръба на мивка** - Затегнете водача към кранчето за вода или към стената.

- i** Уверете се, че пластмасовият водач не може да се движи, когато уредът източва.

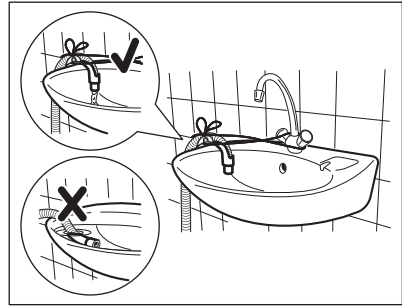

- i** Уверете се, че маркучът за източване не е потопен във водата. Може да има мръсна вода в уреда.

3. **Към права тръба с вентилационна дупка** - Монтирайте отводнителния маркуч директно към тръбата. Вижте илюстрацията.

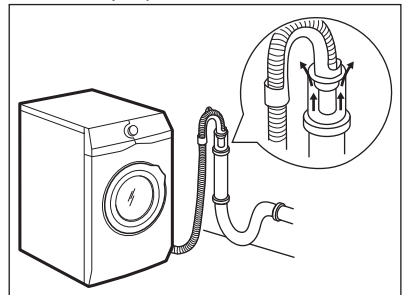

- i** Краят на маркуча за оттичане трябва винаги да може да поема въздух, т. е. вътрешният диаметър на канала за източване (мин. 38 мм – мин. 1,5") трябва да бъде по-голям от външния диаметър на маркуча за оттичане.

4. Ако краят на маркуча за източване изглежда по този начин (вижте картинката), можете да го натиснете директно в правата тръба.

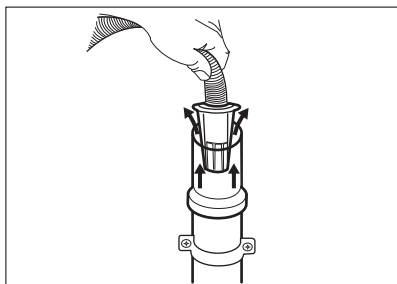

5. Без пластмасовия водач за маркуч, към канала на мивка – Поставете отводнителния маркуч в канала на мивката и го затегнете със скоба. Вижте илюстрацията.

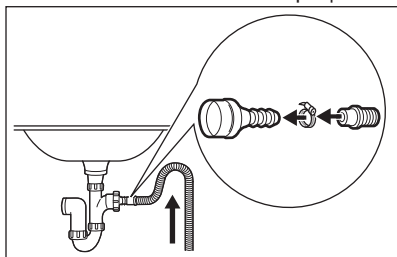

i Уверете се, че маркучът за източване прави завои, за да предотврати навлизането на частици от мивката в уреда.

6. Позиционирайте маркуча директно към вградена тръба за източване в стената на стаята и затегнете със скоба.

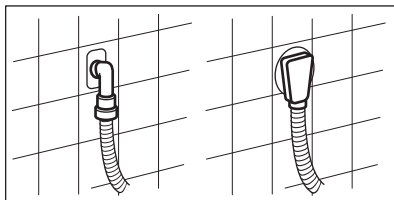

4. ОПИСАНИЕ НА УРЕДА

4.1 Преглед на уреда

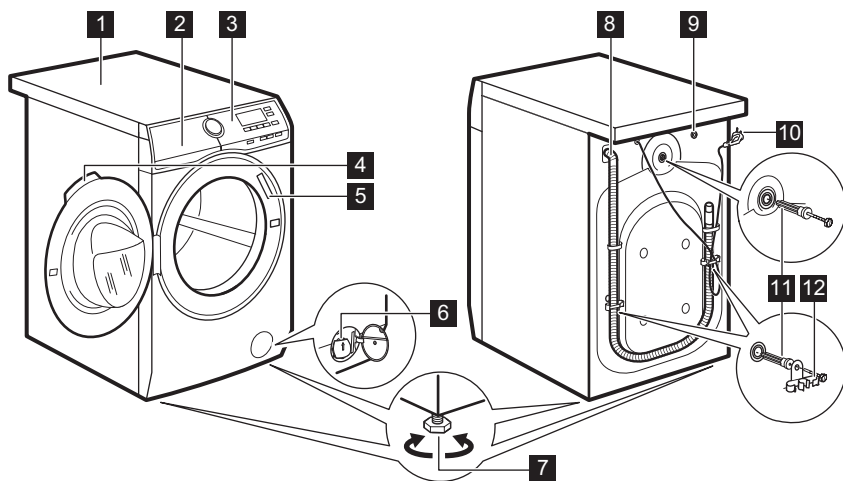

1 Работен плот

2 Дозатор за препарати

- 3** Контролен панел
- 4** Дръжка на вратичката
- 5** Табелка с технически данни
- 6** Филтър на помпата за източване на водата
- 7** Крачета за изравняване на уреда
- 8** Маркуч за оттичане
- 9** Свързване на маркуча за подаване
- 10** Захранващ кабел
- 11** Транспортни болтове
- 12** Опора на маркуча

5. КОМАНДНО ТАБЛО

5.1 Командно табло - описание

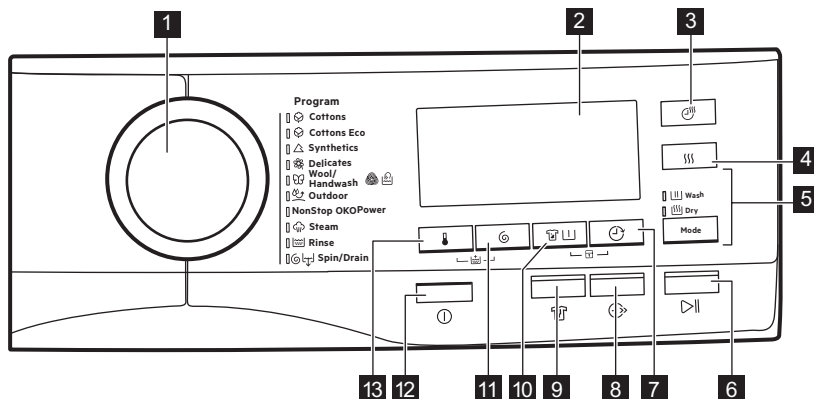





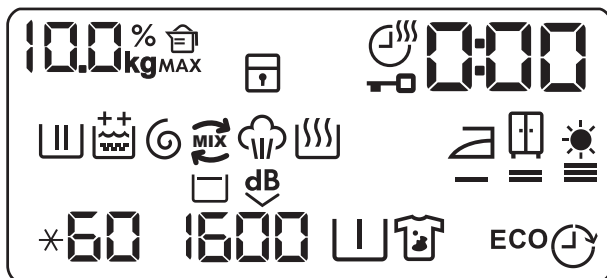

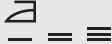

- 1** Селектор за програмите
- 2** Екран
- 3** Сензорен бутон за време на сушене
- 4** Сензорен бутон за ниво на сушене
- 5** сензорен бутон Mode
 - Пране
 - Сушене
- 6** Сензорен бутон "Старт/Пауза"
- 7** Сензорен бутон "Отложен старт"
- 8** Сензорен бутон "Икономия на време"
- 9** Сензорен бутон "Против намачкване"
- 10** Сензорен бутон "Петна/Предпране"
- 11** Сензорен бутон за намаляване на скоростта на центрофугиране
- 12** Бутон за Вкл./Изкл.
- 13** Сензорен бутон за температурата

5.2 Екран



	Индикатор за тегло на прането. Иконата kg премигва по време на измерване на зареденото пране (вижте параграф "PROSENSE за сичане на количество").
MAX	Индикатор за максимално количество пране. Ако премигва, количеството пране надвишава максимално зададеното за избраната програма.
	Индикатор за количество на препарат: стойността показва необходимото количество препарат в проценти.
	Индикатор за заключване за безопасност на децата.
	Индикатор продължителност на сушене.
	Индикатор за блокиран люк.
	Дигиталният индикатор може да показва: <ul style="list-style-type: none"> • Продължителност на програмата (напр. 2:40, фаза пране и/или сушене). • Време на отлагане (напр. 30' или 2h). • Край на цикъла (). • Код за предупреждение (напр. E20).
	Индикатор за фаза пране: премигва по време на фази за предпране и изпиране.
	Индикатор за фаза изплакване. Премигва по време на фаза за изплакване.
	Опция за постоянно допълнително изплакване: <ul style="list-style-type: none"> • – едно допълнително изплакване. • – две допълнителни изплаквания.
	Индикатор за фаза центрофуга и източване. Премигва по време на фаза за центрофуга и източване.

	Индикатор ОКО MIX.
	Индикатор за фаза на парна обработка.
	Индикатор за фаза сушене.
	Индикатор за сушене за гладене.
	Индикатор за сушене за прибиране.
	Индикатор за допълнително сушене.
*60	Индикатор за температура. Индикаторът * се появява, когато е нагласено студено изпиране.
1600	Индикатор на скоростта на центрофугиране.
	Индикатор на задържане на изплакването.
dB	Индикатор за тиха програма.
	Индикатора за предварително измиване.
	Индикатор за петна.
ИКОНОМИЧНО	Индикатори за икономия на енергия. Появява се, когато зададете програмата Памук Еко.
	Индикатор за отложен старт.

6. ВЪРТЯЩО КОПЧЕ И БУТОНИ

6.1 Вкл/Изкл

Натискането на този бутон за няколко секунди позволява активирането или деактивирането на уреда. Два различни звукови сигнала прозвучават, когато включвате или изключвате уреда.

Тъй като функцията "В готовност" автоматично деактивира уреда, за да намали консумацията на енергия, понякога ще трябва да активирате уреда отново.

За повече детайли, вижте параграф "В готовност" в глава "Ежедневна употреба".

6.2 Въведение

-  Опциите/функциите не може да се избират с всички програми за изпиране. Проверете съвместимостта между опциите/функциите и програмата за изпиране в "Таблица на програмите". Опция/функция може да се самоизключват и в този случай уредът не позволява да нагласите несъвместимите опции/функции заедно. Уверете се, че екранът и сензорните бутони винаги са чисти и сухи.

6.3 Температурата

Когато изберете програма за изпиране, уредът автоматично предлага температура по подразбиране.

Натиснете този бутон неколккратно, докато на дисплея се появи желаната температурна стойност.

Когато на дисплея се покажат индикаторите **✖** и **—**, уредът не затопля водата.

6.4 Центрофуга

Когато нагласите програма, уредът автоматично избира максималната скорост на центрофугиране.

Натиснете този бутон неколккратно, за да:

- **Намалите скоростта на центрофугиране.**

-  Дисплеят показва само скоростите на центрофугиране, които са налични за зададената програма.

- **Активирайте опцията "Задържане на изплакването".** Водата за последното изплакване не се източва, за да се предпазят тъканите от намачкване. Програмата за изпиране приключва

с вода в барабана и финалната фаза на центрофугиране не е извършена.

Дисплеят показва индикатора . Барабана се върти често, за да намали намачкването. Вратата остава блокирана. Барабана се върти често, за да намали намачкването. Трябва да източите водата, за да отворите вратата.

Докоснете бутона Старт/Пауза: уредът извършва фазата на центрофугиране и източва водата.

- **Активирайте Тихата опция.** Всички фази на центрофуга (междинна и финална центрофуга) са подтиснати и програмата приключва с вода в барабана. Това подпомага намаляването на намачкване. Тъй като програмата е много тиха, подходящо е да се пуска вечерно време, когато тарифите за електричество са по-ниски. При някои програми изплакванията се изпълняват с повече вода.

Дисплеят показва индикатора . Вратата остава блокирана. Барабана се върти често, за да намали намачкването. Трябва да източите водата, за да отворите вратата.

Докоснете бутона Старт/Пауза: уредът изпълнява само фазата на източване.

-  Уредът изпразва водата автоматично след около 18 часа.

6.5 Петна/Предпране

Натиснете този бутон неколккратно, за да активирате една от двете опции.

На дисплея светва съответния индикатор.

- **Петна ** Изберете тази опция за предварително третиране на силно замърсено или зацапано пране с препарат за отстраняване на петна.

Налейте препаратта за отстраняване на петна в отделението . Препаратът за отстраняване на петна е предварително миксиран и затоплен с препарат, за да се повиши ефективността му.

 Тази опция може да увеличи продължителността на програмата.

 Тази опция не е налична при температура, по-ниска от 40 °C.

- **Предпране** 

Използвайте тази опция, за да добавите фаза предпране на 30 °C преди фазата пране. Тази опция се препоръчва за силно замърсено пране, особено ако съдържа пясък, прах, кал или други твърди частици.

 Тази опция може да увеличи продължителността на програмата.

 Тези две опции не могат да бъдат зададени заедно.

6.6 Отложен старт

С тази опция може да отложите старта на програмата за по-удобно време.

Натиснете бутона неколккратно, за да зададете нужното отлагане. Времето се удължава на стъпки от 30 минути до 90' и от 2 часа до 20.

След стартиране на цикъла посредством бутона Старт/Пауза, дисплеят ще покаже зададеното време на отлагане и уредът ще започне отброяването.

6.7 Спестете време

С тази опция може да намалите продължителността на програмата.

- Ако прането Ви е нормално или леко замърсено, може да съкратите програмата за изпиране. Докоснете

този бутон **веднъж**, за да намалите продължителността.

- В случай на малко зареждане, натиснете този бутон **два пъти**, за да зададете много бързата програма.

Продължителността на програмата се променя на дисплея.

Когато този бутон е активиран, светлинният индикатор над него светва.

 Тази опция може да се използва, за да намали продължителността на програма Пара.

6.8 Против намачкване

Тази опция добавя кратка фаза против намачкване в края на програмата.

Фазата намалява намачкването на тъканите и улеснява гладенето.

Когато тази опция е зададена, светодиодът над бутона е включен и започва да мига по време на фазата против намачкване.

 Тази опция може да увеличи продължителността на програмата.

С натискането на който и да е бутон, движенията против намачкване спират и вратичката се отключва.

6.9 Сушене за определено време

Докоснете този бутон, за да зададете подходящото време за сушене, според вида на тъканта, която трябва да сушите (вижте таблицата "Сушене с определено време"). На дисплея се показва зададената стойност.







При всяко докосване на този бутон стойността на времето за сушене се увеличава с 5 минути.

 Не можете да зададете всички стойности на продължителност за различните тъкани.

6.10 Нива на сушене

Докоснете този бутон, за да зададете едно от 3-те автоматични нива за сушене, предложени от уреда.

На дисплея се включва съответният индикатор за сухост:





-   **Сухо за гладене:** пране за гладене.
-   **Сухо за прибиране:** пране за прибиране.
-   **Допълнително сушене:** прането да бъде напълно изсушено.



Не можете да зададете автоматично всички нива за всеки тип тъкан.

6.11 Mode

Благодарение на този бутон, даден цикъл може да извърши:







- **Само изпиране** : Индикаторът Пране е включен.
- **Изпиране и сушене**  : Индикаторите Пране и Сушене са включени.
- **Само сушене** : Индикаторът Сушене е включен.







6.12 Старт/Пауза

Докоснете бутонът Старт/Пауза, за да стартирате, паузирате уреда или да прекъснете текуща програма.

7. PROGRAMMES (ПРОГРАМИ)

7.1 Таблица с програмите

Програма	Описание на програмата
Програми за измиване	
 Памук	Бял памук и цветен памук. Нормално, силно и леко замърсяване.
 Памук Еко	Бял памук и цветен памук. Нормално, силно и леко замърсяване. Енергоспестяваща програма за памук Тази програма при 60°C с товар от 10 kg е еталонната програма за данните, въведени в етикета за енергийна ефективност, в съответствие с директива 96/60/ЕС. Задайте тази програма, за да получите добри резултати от прането и да намалите консумацията на енергия. Времетраенето на програмата за пране е удължено.
 Синтетика	Синтетични и смесени тъкани. Нормално замърсяване.
 Фини тъкани	Деликатни тъкани като акрил, вискоза и смесени тъкани, изискващи нежно изпиране. Нормално замърсяване.
  Вълна/Ръчно пране	Вълна, подходяща за пране в пералня, вълна за ръчно пране и деликатни тъкани със символ „ръчно пране“¹⁾.







Програма	Описание на програмата
 Връхни дрехи	<p> Не използвайте омекотител за тъкани и се уверете, че няма остатъци от омекотител в отделението за препарат.</p> <p>Външни дрехи, технически, спортни, водоустойчиви и дишащи якета, двуслойни якета със сваляща се подплата или вътрешна изолация.</p> <p> При изпълняване на комбинирана програма за изпиране и сушене, фазата на сушене също така действа като функция за възстановяване на водоотблъскващите свойства. Уверете се, че на етикета на дрехата е обозначено, че може да бъде използвана сушилня.</p>
Програма Изпиране+Сушене	
Нонстоп OKOPower	<p>Смесени тъкани (памучни и синтетични). Пълна програма за изпиране и сушене на 5 кг дрехи само за 4 часа.</p> <p>Също така, на дисплея се появява индикаторът .</p>
Програма с пара	
 Пара	<p>Програми с пара²⁾</p> <p>Парата може да се използва за изсушено, изпрано или веднъж носено пране. Тези програми могат да намалят гънките, отнемат миризмите и омекотят прането Ви.</p> <p>Не използвайте никакъв препарат. Ако е необходимо, отстранете петната чрез изпиране или локално третиране на петна.</p> <p>Програмите с пара не изпълняват хигиенизиращ цикъл.</p> <p>Не задавайте програмата с пара за тези видове дрехи:</p> <ul style="list-style-type: none"> • Дрехи, които трябва да се перат на температура под 40°C. • Дрехи, които по етикет не са обозначени като подходящи за центрофугиране. • Всички дрехи с пластмасови, метални, дървени части или подобни.
Допълнителни програми	
 Плакнене	<p>За изплакване и центрофугиране на прането. Всички тъкани, освен вълнени и много деликатни. Намалете скоростта на центрофугиране според типа пране.</p>

















Програма	Описание на програмата
 Центрофуга/изпомпване	Всички тъкани, освен вълнени и деликатни. За да центрофугирате прането и да източите водата в барабана.

1) По време на този цикъл барабанът се върти бавно, за да осигури нежно изпиране. Може да изглежда, че барабанът не се върти правилно или не се върти изобщо, но това е нормално за тази програма.

2) Ако зададете програма с пара със сухо пране, в края на цикъла прането може да бъде влажно. По-добре е да оставите дрехите на свеж въздух за около 10 минути, за да изсъхнат. Когато програмата приключи, бързо извадете прането от барабана. След цикъл с пара дрехите може да се наложи да бъдат изгладени, но с доста по-малко усилия.

Температура, максимална скорост на центрофугиране и максимално количество пране за програмата

Програма	Температура по подразбиране Температурен диапазон	Еталонна скорост на центрофугиране Обхват на скоростта на центрофугата	Максимално количество за зареждане
Програми за измиване			
 Памук	40 °C 95 °C - Студена вода	1600 грт 1600 об./мин - 400 об./мин	10 kg
 Памук Еко	60 °C 60°C - 40 °C	1600 грт 1600 об./мин - 400 об./мин	10 kg
 Синтетика	40 °C 60 °C - Студена вода	1200 грт 1200 об./мин - 400 об./мин	4 kg
 Фини тъкани	40 °C 40 °C - Студена вода	1200 грт 1200 об./мин - 400 об./мин	4 kg
 Вълна/Ръчно пране	40 °C 40 °C - Студена вода	1200 грт 1200 об./мин - 400 об./мин	2 kg
 Връхни дрехи	30 °C 40 °C - Студена вода	1200 грт 1200 об./мин - 400 об./мин	2 kg
Нонстоп ОКОPower	30 °C 60 °C - 30 °C	1600 грт 1600 об./мин - 1000 об./мин	5 kg
 Пара			1.5 kg

Програма	Памук	Памук Еко	Синтетика	Фини тъкани	Вълна/Ръчно пране	Връхни дрехи	Нонстоп OKORpower	Пара	Плакнене	Центрофуга/изпомпване
опции										
 Петна ²⁾	■	■	■	■						
 Отложен старт	■	■	■	■	■	■	■	■	■	■
 Спестете време ³⁾	■	■	■	■				■		
 Против намачкване	■	■	■	■			■	■		
 Сушене за определено време	■	■	■	■	■	■				
 Нива на сушене	■	■ ⁴⁾								

1) Ако нагласите опцията "Без завъртане", уредът само източва водата.

2) Тази опция не е налична при температура под 40°C.

3) Ако нагласите най-краткото времетраене, препоръчваме да намалите количеството на зареждането. Възможно е да заредите напълно уреда, но резултатът от изпирането може да не е толкова удовлетворителен.

4) "Сухо за гладене" не е на разположение с тази програма.

7.2 Woolmark Apparel Care - Син





- Прането на вълнени тъкани с тази машина е одобрено от компанията Woolmark за пране на вълнени дрехи, обозначени с "ръчно пране", при условие, че продуктите се

перат съобразно с инструкциите на етикета на дрехата и тези, предоставени от производителя на тази перална машина. M1144

- Цикълът за сушене на вълна на тази машина е тестван и одобрен от компанията Woolmark. Този цикъл е подходящ за сушене на вълнени дрехи, които са с етикет "ръчно пране", при условие, че дрехите се изпират в цикъл за ръчно пране, одобрен от Woolmark, и се сушат според инструкциите, препоръчани от производителя. M1224

В ОК, Ирландия, Хонг Конг и Индия символът Woolmark е сертификационна марка.

7.3 Автоматично сушене

Степен на изсъхналост	Тип тъкан	Зареждане
 — = ≡ Екстра сухо За хавлиени тъкани	Памук и лен (хавлии, хавлиени кърпи и др.)	до 6 kg
 — = ≡ Superboard Dry (Сухо за прибиране)¹⁾ За пране, което е ще бъде опак. и съхран.	Памук и лен (хавлии, хавлиени кърпи и др.)	до 6 kg
	Синтетични и смесени тъкани (пуловери, блузи, бельо, покривки и спално бельо)	до 4 kg
	Деликатни материи (акрил, вискоза и деликатни смесени тъкани)	до 2 kg
	Вълнени дрехи (вълнени пуловери)	до 1 kg
	Дрехи за спорт на открито (Облекла за дейности на открито, технически тъкани, спортни тъкани, водоустойчиви и дишащи якета, спортни якета)	до 2 kg

Степен на изсъхналост	Тип тъкан	Зареждане
 Iron Dry (Сухо за гладене) Подходяща за дрехи за гладене	Памук и лен (чаршафи, покривки за маса, ризи и др.)	до 6 kg

1) **Указания за лаб. тест** Изпълнението на теста е в съответствие с EN 50229 и трябва да се осъществи с ПЪРВО зареждане на дрехите за сушене според обозначения максимум за сушене (състав на прането според EN 61121) чрез задаване на програма Памук Еко за памук АВТОМАТИЧНО СУШЕНЕ ЗА ПРИБИРАНЕ. ВТОРОТО зареждане за сушене е с останалото пране и трябва да се тества чрез задаване на АВТОМАТИЧНО СУШЕНЕ ЗА ПРИБИРАНЕ за програмата Памук Еко.

7.4 Сушене за определено време

Степен на изсъхналост	Тип тъкан	Количество пране (кг)	Скорост на трогугиране (грм)	Примерно времетраене (мин)
Екстра сухо За хавлиени тъкани	Памук и лен (хавлии, хавлиени кърпи и др.)	6	1600	245 - 265
		4	1600	165 - 185
		2	1600	125 - 135
Cupboard Dry (Сухо за прибиране) За пране, което е ще бъде опак. и съхран.	Памук и лен (хавлии, хавлиени кърпи и др.)	6	1600	235 - 255
		4	1600	155 - 175
		2	1600	115 - 125
	Синтетични и смесени тъкани (пуловери, блузи, бельо, покривки и спално бельо)	4	1200	135 - 145
		1	1200	40 - 50
		2	1200	150
Деликатни матери (акрил, вискоза и деликатни смесени тъкани)	2	1200	150	
Вълна (вълнени пуловери)	1	1200	110 - 130	
Дрехи за спорт на открито (Облекла за дейности на открито, технически тъкани, спортни тъкани, водоустойчиви и дишащи якета, спортни якета)	2	1200	160	

Степен на из- съхналост	Тип тъкан	Коли- че- ство пра- не (кг)	Ско- рот на цен- тро- фуги- ране (грт)	Примерно времетрае- не (мин)
Iron Dry (Сухо за гладене) Подходяща за дрехи за гладене	Памук и лен (чаршафи, покривки за маса, ризи и др.)	6	1600	170 - 190
		4	1600	105 - 125
		2	1600	75 - 85

8. ПРЕДИ ПЪРВОНАЧАЛНА УПОТРЕБА



По време на монтаж или преди първата употреба може да забележите вода в уреда. Това е остатъчна вода след пълния функционален тест във фабриката, който се грижи уредът да бъде доставен на клиентите в перфектно работно състояние, и не е повод за притеснение.

1. Уверете се, че всички транзитни болтове са премахнати от уреда.
2. Уверете се, че електричеството е достъпно и кранът на водата е отворен.

3. Налейте 2 литра вода в отделението за препарат, отбелязано с .

Това действие активира системата за източване.

4. Налейте малко количество препарат в оделението, отбелязано с .
5. Задайте и стартирайте програма за памук при най-високата температура без пране в барабана.

Това премахва всички възможни замърсявания от барабана и обвивката му.

9. НАСТРОЙКИ

9.1 ЗАЩИТА ЗА ДЕЦА

С тази опция може да попречите на децата да си играят с командното табло.

- За да **активирате/деактивирате** тази опция, докоснете   и бутоните  едновременно, докато индикатора  **се включи/изключи** на дисплея.

Може да активирате тази опция:

- След като докоснете бутона Старт/Пауза: всички бутони и

програмният бутон се деактивират (освен бутон Вкл/Изкл).



- Преди да докоснете бутона Старт/Пауза: уредът не може да стартира. Уреда запазва избраните опции, след като го изключите.

9.2 Звукови сигнали

Този уред е предоставен с различни звукови сигнали, които се вкл. когато:

- Активирате уреда (специален кратък звук).
- Деактивирате уреда (специален кратък звук).
- Докосвате бутоните (кликване).

- Направите грешен избор (3 кратки звука).
- Програмата е завършена (последователност от звуци за около 2 минути).
- Уреда има повреда (последователност от кратки звуци за около 5 минути).

За да **деактивирате/активирате** звуковите сигнали, когато програмата е завършена, докоснете  и бутоните  заедно за около 6 секунди.











Ако деактивирате звуковите сигнали, те ще продължат да работят, ако има неизправност в уреда.

9.3 Постоянно допълнително изплакване



С тази опция можете постоянно да имате едно или две допълнителни

изплаквания, когато зададете нова програма.

- Едновременно натиснете бутона  и бутона  еднократно, за да добавите едно допълнително изплакване. На дисплея се появява .
- Едновременно натиснете бутона  и бутона  двукратно, за да добавите две допълнителни изплаквания. На дисплея се появява .
- Едновременно натиснете бутона  и бутона  трикратно, за да премахнете допълнителните изплаквания. Дисплеят показва само .

10. ВСЕКИДНЕВНА УПОТРЕБА



ВНИМАНИЕ!
Вж. глава "Безопасност".

10.1 Използване на сензори за тегло



За правилното използване на сензора за тегло, барабанът трябва да е празен, когато активирате уреда.
Задайте програмата **ПРЕДИ** да поставите прането в барабана.

10.2 Преди активиране на уреда

1. Уверете се, че главният щепсел е свързан към главния контакт.
2. Уверете се, че кранът на водата е отворен.

10.3 Активиране на уреда и задаване на програма

1. Натиснете бутона Вкл/Изкл за няколко секунди, за да активирате уреда.
Селекторът на програмите е автоматично зададен на програма за памук и е включен само индикаторът Гране.
Индикаторът на бутона Старт/Пауза премигва.
2. Завъртете копчето за програмите на необходимата програма.
Индикаторът на програмата светва. Дисплея показва максималното количество, температурата по подразбиране, максималната скорост на центрофугиране, индикаторите на фазите създаващи програмата и времетраенето на програмата.
3. Ако е необходимо, докоснете бутона Температурата и бутона Центрофуга, за да промените температурата на водата и скоростта на центрофугиране.

4. Ако е необходимо, докоснете съответните бутони, за да добавите функции и/или да зададете отложен старт.

Дисплеят показва символа на зададената опция и/или числото показва времето за забавяне.

10.4 Зареждане на прането

1. Отворете вратичката на уреда.

На екрана се появява .

2. Разтръсквайте артикулите преди да ги поставите в барабана.

Поставете прането в барабана, дреха по дреха.

Теглото на прането се обновява на дисплея постепенно с по 0,5 kg, като съответно се актуализира продължителността на програмата. Теглото е приблизително и се променя с типа пране.



Ако поставите повече пране в барабана от допустимото максимално зареждане, символът **MAX** премигва за няколко секунди и показва максималното препоръчително зареждане.

Пак можете да изперете прането, но консумацията на вода и енергия се увеличава.

За най-добра консумация и резултати извадете някои дрехи.

Индикацията за прекалено зареждане се показва само при програми с максимално зареждане, по-ниско от максималното зареждане на уреда.

3. Затворете вратата. Уверете се, че няма останало пране между уплътнението и вратата. Съществува риск от изтичане на вода или повреждане на прането.

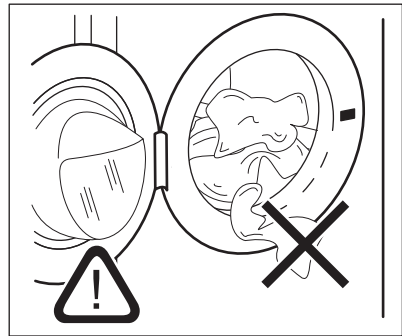

4. Дисплеят показва необходимото количество препарат в проценти .



Тези данни са показателни и се отнасят до количеството препарат, препоръчано за максимално зареждане и посочено на опаковката на препаратата.

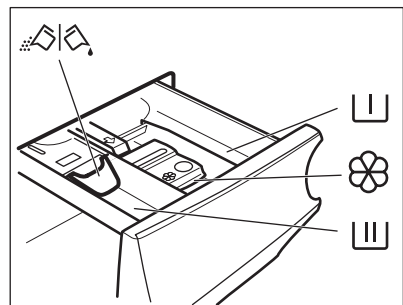

Ако промените програмата за пране след затваряне на вратичката, дисплеят може да покаже , за да уведоми за евентуално претоварване: отворете вратичката и премахнете няколко от дрехите.

10.5 Слагане на препарат и добавки





-  Отделение за препарат за предпране, програма за накисване или за премахване на петна.
-  Отделение за фаза на пране.

 Отделение за течни добавки (омекотител на тъкани, препарат за колосване).

MAX Максимално ниво за количество течни добавки.

 Преградка за прах или течен перилен препарат.

 Винаги следвайте инструкциите, които ще намерите по опаковките на почистващите препарати, но препоръчваме да не надвишавате максимално посоченото ниво (**MAX**). Това количество ще гарантира най-добри резултати при изпиране.

 След цикъл на пране, ако е необходимо премахнете всякакви останки от препарат от отделението за такъв.

10.6 Проверете позицията на преградата

1. Дръпнете доколкото е възможно навън чекмеджето за дозиране на препарати.
2. Натиснете лостчето надолу, за да извадите дозатора.

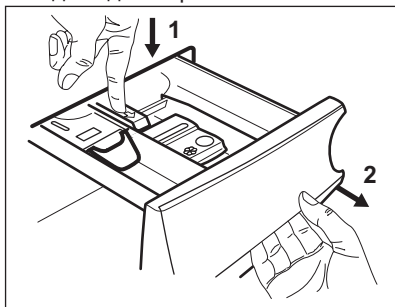

3. За да използвате прах за пране, обърнете преградата нагоре.

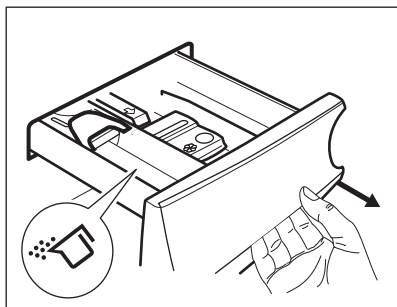

4. За да използвате течен препарат, обърнете преградата надолу.

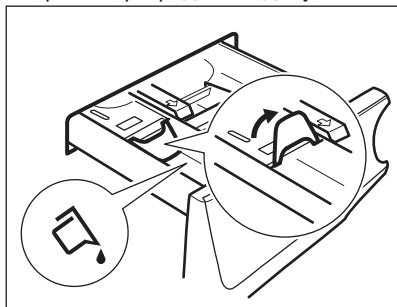

Когато преградата е в позиция **НАДОЛУ**:

- Не използвайте гелообразни или гъсти перилни препарати.
 - Не поставяйте повече течен препарат от ограничението, показано на преградата.
 - Не задавайте фаза на предпране.
 - Не задавайте функцията за отложен старт.
5. Измерване на перилния препарат и омекотителя за тъкани.

6. Внимателно затворете дозатора.

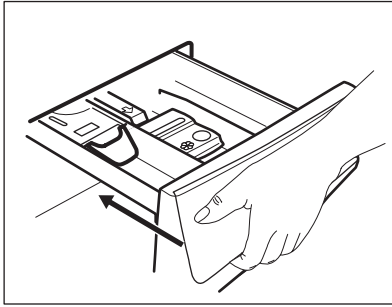

Уверете се, че преградата не предизвиква блокиране, когато затворите чекмеджето.

10.7 Стартиране на програмата

Натиснете бутона Старт/Пауза, за да стартирате програмата. Съответният индикатор спира да мига и остава включен.

На дисплея, индикаторът на работещата фаза започва да премигва и индикаторът за количеството препарат (в проценти) се изключва.

Програмата стартира, вратата е заключена. Дисплеят показва

индикатора .

-  Източващата помпа може да работи за кратко, преди уреда да се пълни с вода.

10.8 Стартиране на програмата с отложен старт

1. Докоснете бутона Отложен старт неколkokратно, докато дисплеят покаже желаното време на отлагане. Индикаторът  светва.
2. Докоснете бутона Старт/Пауза. Уредът започва отбroyването на отложения старт. Когато отбroyването завърши, програмата стартира.

-  PROSENSE измерването започва в края на отбroyването.

Отмяна на отложения старт след като отбroyването е започнало

За да отмените отложения старт:

1. Докоснете бутонът Старт/Пауза, за да поставите уреда в режим пауза. Съответният индикатор мига.
2. Докоснете бутона Отложен старт неколkokратно, докато дисплея покаже .
3. Натиснете бутонът Старт/Пауза отново, за да стартирате програмата веднага.



Промяна в отложения старт след като отбroyването е започнало

За да промените отложения старт:

1. Докоснете бутонът Старт/Пауза, за да поставите уреда в режим пауза. Съответният индикатор мига.
2. Докоснете бутона Отложен старт неколkokратно, докато дисплеят покаже желаното време на отлагане.
3. Натиснете бутонът Старт/Пауза отново, за да стартирате новото отбroyване.

10.9 Засичане на пране ProSense

След докосване на бутона Старт/Пауза:

1. Индикаторът за количеството препарат (в проценти) изгасва, а индикаторът  премигва.
2. ProSense стартира функцията за определяне на количеството пране, за да изчисли реалното времетраене на програмата. Времеви точки  премигват.
3. След около 15 минути на дисплея се извежда новото времетраене на програмата: времеви точки  спират да премигват. Уредът автоматично настройва времетраенето на програмата спрямо прането за постигане на перфектни резултати за минимално време. Времетраенето

на програмата може да се увеличава или намалява.

- i** Засичането ProSense се извършва само с пълни програми за изпиране (без прескачане на фаза).

10.10 Индикатори за фази на програмата

Когато програмата стартира, индикатора на работещата фаза премигва и другите светят постоянно.

Напр. фазата за пране или предпране



Когато фазата приключи, съответният индикатор спира да мига и светва постоянно. Индикаторът на следващата фаза започва да премигва.

Напр. фазата на изплакване работи:



По време на цикъла на изпиране, уреда смесва препаратa, препаратa за премахване на петна и/или омекотителя с вода, преди да ги впръска в барабана; индикатора се появява и изчезва на дисплея, според различните фази на програмата (стрелките мигат).

Ако изберете програмата Пара, индикаторът за фаза с пара се включва.

10.11 Прекъсване на програмата и промяна на опциите

Когато програмата работи, може да промените **само някой** опции:

1. Докоснете бутона Старт/Пауза. Съответният индикатор мига.
2. Промяна на опциите.
Предоставената информация на дисплея съответно се променя.
3. Докоснете бутонът Старт/Пауза отново.

Програмата за измиване продължава.

10.12 Отмяна на работеща програма

1. Натиснете бутон Вкл/Изкл, за да отмените програмата и да деактивирате уреда.
2. Натиснете бутона Вкл/Изкл отново, за да активирате отново.
Сега можете да зададете нова програма за пране.

- i** Ако фаза ProSense е вече извършена и пълненето на вода е започнало, новата програма започва **без да повтаря фаза ProSense**. Водата и препаратa не се източват, за да няма отпадъци.

10.13 Отваряне на люка – добавяне на дрехи

Докато програмата или отложения старт работят, люкът на уреда е блокирана.

- i** Ако температурата и нивото на водата в барабана са прекалено високи и/или барабанът все още се върти, не можете да отворите люка.

1. Докоснете бутона Старт/Пауза. Съответният индикатор на дисплея за блокировка на люка се изключва.
2. Отворете люка на уреда. Ако е необходимо, добавете или извадете част от прането.
3. Затворете люкът и докоснете бутона Старт/Пауза.
Програмата или отложеният старт продължават.
4. Люкът може да се отвори, когато програмата е завършена или изберете програма/опция Центрофуга/изпомпване и натиснете бутона Старт/Пауза.

10.14 Край на програмата

Когато програмата завърши, уредът спира автоматично. Прозвучават звукови сигнали (ако са активирани).

На дисплея всички индикатори на фази за пране остават статични и зоната за време показва .

Индикаторът на бутонът Старт/Пауза изгасва.

Вратичката се отключва и индикаторът  изгасва.

1. Натиснете бутона Вкл/Изкл, за да деактивирате уреда.

Пет минути след края на програмата, функцията за пестене на енергия автоматично деактивира уреда.









Когато отново активирате уреда, дисплеят показва края на последната зададена програма. Завъртете копчето за програми, за да зададете нов цикъл.



2. Отстранете прането от уреда.
3. Уверете се, че барабанът е празен.
4. Дръжте вратата и отделението на препаратата открити, за да предотвратите плесен и миризми.
5. Затворете крана за водата.

10.15 Източване на вода след край на цикъл

Ако сте избрали програма или опция, която не източва водата при последната центрофуга, програмата е завършена, но:

- Дисплея показва индикатор , индикатора на опцията  или  и индикатора за заключена вратичка . Индикатора на работещата фаза  премигва.
- Барабанът се върти на равни интервали, за да предотврати намачкване на прането.
- Вратата остава блокирана.
- Трябва да източите водата, за да отворите вратата:

1. Ако е необходимо, докоснете бутона Центрофуга, за да намалите скоростта на центрофугиране предложена от уреда.
2. Докоснете бутона Старт/Пауза:
 - Ако сте задали , уредът източва водата и центрофугира.
 - Ако сте задали  dB, уредът само източва водата.

Индикатора за опция  или  dB се изкл., докато индикатора  премигва и след това се изкл.

3. Когато програмата приключи и индикаторът за блокирана вратичка  изгасва, може да отворите вратичката.
4. Натиснете бутона Вкл/Изкл за няколко секунди, за да деактивирате уреда.



За всеки случай, уредът източва водата автоматично след около 18 часа.

10.16 Опция "В готовност"

Функцията "В готовност" автоматично деактивира уреда, за да намали консумацията на енергия когато:

- Не използвате уреда в продължение на 5 минути преди да натиснете бутон Старт/Пауза. Натиснете бутона Вкл/Изкл, за да активирате отново уреда.
- 5 минути след края на програмата за пране. Натиснете бутона Вкл/Изкл, за да активирате отново уреда. Екранът показва края на последната зададена програма. Завъртете копчето за програми, за да зададете нов цикъл.



Ако нагласите програма или опция, която приключва с вливане на вода в барабана, функцията "В готовност" **не деактивира** уреда, за да Ви напомни да източите водата.

11. ВСЕКИДНЕВНА УПОТРЕБА - ПРАНЕ & СУШЕНЕ



ВНИМАНИЕ!
Вж. глава "Безопасност".





Този уред е автоматична перална машина.

11.1 НОН-СТОП програма – Прање и сушене



Не всички програми са съвместими с функцията за сушене. Програмата Нонстоп OKOPower сама по себе си е пълна програма за пране и сушене.

Можете да перете и сушите своето пране, като зададете "програма нон-стоп". Следвайте следните стъпки:









1. Натиснете бутона Вкл/Изкл за няколко секунди, за да активирате уреда.
2. Завъртете селектора на програми към желаната програма за пране. Дисплеят показва температурата и скоростта на центрофугиране по подразбиране. Ако е необходимо, ги променете съгласно прането ви. Дисплеят също показва и максималното препоръчано зареждане за фазата на пране.
3. Задайте желаните опции, ако са налични.
4. Докоснете еднократно бутона Mode, за да активирате и функцията за сушене. Индикаторите Прање и Сушене се включват. Индикаторите  и  се появяват на дисплея. Дисплеят също показва и максималното препоръчано зареждане за програма за пране и сушене (напр. 6 кг за памучни дрехи).
5. Отворете вратичката и заредете прането, като поставяте дрехите една по една. Теглото на прането се обновява на дисплея постепенно с по 0,5 кг, като

съответно се актуализира продължителността на програмата.

6. Затворете вратата.
7. Сложете перилен препарат и добавки в съответното отделение.

11.2 Прање и сушене – автоматични нива

1. Натиснете бутона Нива на сушене неколкратно, докато на екрана се покаже необходимото ниво на сушене. Индикаторите на дисплея светват съответно:

- a.  =  =  **Сухо за гладене:** за памучни дрехи;
- b.  =  =  **Сухо за прибиране:** за памучни и синтетични дрехи;
- c.  =  =  **Допълнително сушене:** за памучни дрехи.

Времетраената стойност на дисплея е продължителността и на двата цикъла – пране и сушене.



За по добро сушене с по-ниска консумация на енергия и за по-кратко време, уредът не позволява да зададете прекалено ниска скорост на центрофугиране на дрехи, които ще се перат и сушат.

2. Докоснете бутон Старт/Пауза, за да стартирате програмата. PROSENSE измерването стартира. На дисплея се включва индикаторът за блокирана вратичка , а индикаторът на работещата фаза започва да премигва. Дисплеят също показва и оставащото време на програмата.

11.3 Прање и Сушене със зададено времетраене

1. Натиснете неколкратно бутона Сушене за определено време, за да зададете желаната стойност на

продължителност (вижте таблицата "Сушене за определено време", глава "Програми"). Индикаторът за ниво на сушене се изключва, а индикаторът  светва.

При всяко докосване на този бутон стойността на времето за сушене се увеличава с 5 минути. На дисплея се показва зададената нова стойност на продължителност.



2. Докоснете Старт/Пауза, за да стартирате програмата. PROSENSE измерването стартира.

Индикаторът за заключен люк  светва на дисплея, а индикаторът на работещата фаза започва да премигва.

Дисплеят също показва и оставащото време на програмата.

11.4 След завършване на програмата за сушене

- Уредът спира автоматично.

- Прозвучават звукови сигнали (ако са активирани).
- Появява се  на дисплея.
- Индикаторът на бутона Старт/Пауза изгасва. Индикаторът за заключен люк  изгасва.
- Натиснете бутона Вкл/Изкл за няколко секунди, за да изключите уреда.



Няколко минути след края на програмата енергоспестяващата функция автоматично изключва уреда.

1. Извадете прането от уреда.
2. Уверете се, че барабанът е празен.



След фазата на сушенем, почистете барабана, уплътнението и вътрешността на люка с влажна кърпа.

12. ВСЕКИДНЕВНА УПОТРЕБА – САМО СУШЕНЕ



ВНИМАНИЕ!
Вж. глава "Безопасност".



Този уред е автоматична перална машина.





12.1 Подготовка за сушене

1. Натиснете бутона Вкл/Изкл за няколко секунди, за да активирате уреда.



При избор на програма само за сушене, дисплеят не показва теглото на прането и PROSENSE измерването е деактивирано.









2. Заредете прането дреха по дреха.
3. Завъртете програматора до програма, подходяща за тъканите, които трябва да изсушите.
4. Докоснете бутона Mode двукратно, за да изключите изпирането и да извършите само сушене. Индикаторът Сушене е включен.

Индикаторите  и     се появяват на дисплея.



При сушене на голямо количество пране, с цел получаване на добри резултати, се уверете, че самото пране не се оплело и е равномерно разпределено в барабана.

12.2 Сушене – автоматични нива

1. Натиснете бутона Нива на сушене неколkokратно, докато на екрана се покаже необходимото ниво на сушене. Индикаторите на дисплея светват съответно:
 - a.     **Сухо за гладене:** за памучни дрехи;
 - b.     **Сухо за прибиране:** за памучни и синтетични дрехи;

- с. — = ≡  **Допълнително сушене:** за памучни дрехи.

Дисплеят показва времетраенето на програмата за сушене.



За по добро сушене с пониска консумация на енергия и за по-кратко време, уредът не позволява да зададете прекалено ниска скорост на центрофугиране на дрехи, които ще се перат и сушат.

2. Докоснете бутон Старт/Пауза, за да стартирате програмата.

На дисплея се включва индикаторът за блокирана вратичка , а индикаторът на работещата фаза започва да премигва.

Дисплеят също показва и оставащото време на програмата.

12.3 Сушене за определено време

1. Натиснете неколккратно бутона Сушене за определено време, за да зададете желаната стойност на продължителност (вижте таблицата "Сушене за определено време", глава "Програми"). Индикаторът за ниво на сушене се изключва, а индикаторът  светва.

При всяко докосване на този бутон стойността на времето за сушене се увеличава с 5 минути. На дисплея се



показва зададената нова стойност на продължителност.

2. Докоснете Старт/Пауза, за да стартирате програмата.

Индикаторът за заключен люк  светва на дисплея, а индикаторът на работещата фаза започва да премигва.

Дисплеят също показва и оставащото време на програмата.

12.4 След завършване на програмата за сушене

- Уредът спира автоматично.
- Прозвучават звукови сигнали (ако са активирани).
- Появява се  на дисплея.
- Индикаторът на бутона Старт/Пауза изгасва. Индикаторът за заключен люк  изгасва.
- Натиснете бутона Вкл/Изкл за няколко секунди, за да изключите уреда.



Няколко минути след края на програмата енергоспестяващата функция автоматично изключва уреда.

1. Извадете прането от уреда.
2. Уверете се, че барабанът е празен.



След фазата на сушенем, почистете барабана, уплътнението и вътрешността на люка с влажна кърпа.

13. МЪХ ОТ ДРЕХИТЕ

По време на ФАЗА ПРАНЕ И/ИЛИ СУШЕНЕ, някои видове тъкани (полар, вълна, суичъри) могат да отделят мъх.



Така отделеният мъх може да полепне по тъканите през следващия цикъл.

Този недостатък се увеличава при техническите тъкани.

За да предотвратите отделянето на мъх от прането, ние Ви препоръчваме да:

- Не перете тъмни материали след изпиране и изсушаване на леки цветни тъкани (кърпи за ръце, вълна, суичъри) и обратно.
- Сушете тези тъкани на простор след първото им изпиране.
- Почистете филтъра за източване.
- След фазата на сушене почистете основно празния барабан, уплътнението и вратичката с влажна кърпа.

За да премахнете мъха от барабана, задайте специална програма:

- Изпразнете барабана.
- Почистете барабана, уплътнението и люка с влажна кърпа.
- Задайте програма за изплакване.
- Едновременно натиснете бутоните   и , докато дисплеят

покаже **CLE** за активиране на функцията за почистване.

- Натиснете бутона Старт/Пауза, за да стартирате програмата.



Ако уреда се използва редовно, извършвайте програмата **CLE** редовно.

14. ПРЕПОРЪКИ И СЪВЕТИ



ВНИМАНИЕ!

Вж. глава "Безопасност".

14.1 Зареждане на прането

- Разделете прането на: бяло пране, цветно пране, изкуствени тъкани, фини тъкани и вълна.
- Спазвайте инструкциите за пране, обозначени на етикетите.
- Не поставяйте заедно бяло и цветно пране.
- Някои цветни дрехи може да се обезцветят при първото пране. Препоръчваме ви в началото да ги изпирате отделно.
- Закопчайте калъфките за възглавници, затворете циповете, куките на копчетата и копчетата с клипс. Закопчайте колани.
- Изпразнете джобовете и разгънете.
- Обърнете наопаки многослойни тъкани, вълна и дрехи с щампи.
- Предварително третирайте упорити петна.
- Измийте със специален препарат за упорити петна.
- Внимавайте с пердетата. Отстранете куките и поставете пердетата в торба за пране или калъфка за възглавница.
- Не перете пране без подгъви или със закъсано.
- Използвайте торбичка за пране, за да перете малки и/или деликатни елементи (например сутиени без банел, колани, чорапогачи и др.).
- Много малко заредено пране може да причини проблеми с баланса на центрофугирането, което води до силни вибрации. Ако това се случи:
 - a. Прекъснете програмата и отворете вратата (вижте глава "Ежедневна употреба");

b. ръчно препоредете прането, така че да е равномерно разпределено в барабана;

c. натиснете бутона Старт/Пауза. Фазата на центрофугиране продължава.

14.2 Упорити петна

За някои петна водата и препаратата не са достатъчни.

Препоръчваме предварително да обработите тези петна, преди да поставите дрехите в уреда.

Има специални препарати за отстраняване на петна. Използвайте специалния препарат за отстраняване на петна, който е приложен за вида петно и тъкан.

14.3 Препарати и други третирания

- Използвайте само перилни препарати и други третирания, предназначени за употреба в перална машина:
 - прах за пране при всички видове тъкани, без деликатни. За предпочитане са перилни препарати на прах със съдържание на белина за бели дрехи и дезинфекция на прането
 - течни перилни препарати, за предпочитане при програми за пране с ниска температура (60 °C макс.) при всички видове тъкани или по специално за вълнените тъкани.
- Не смесвайте различни видове перилни препарати.
- За да щадите околната среда, не използвайте по-голямо количество

миещ препарат, отколкото е необходимо.

- Следвайте инструкциите, които ще откриете на опаковките на препаратите или другите продукти, без да надвишавате посоченото максимално ниво (**MAX**).
- Използвайте препоръчаните препарати за вида и цвета на тъканта, температурата на програмата и нивото на замърсяване.

14.4 Екологични съвети

- Задайте програма без предпране за пране на дрехи с нормално замърсяване.
- Винаги стартирайте програма за измиване с максимално допустимия обем пране.
- Ако предварително третирате петната или използвате препарат за премахване на петна, изберете програма с ниска температура.
- За да използвате правилното количество препарат, проверете твърдостта на водата в домашната ви система. Вижте "Твърдост на водата".

14.5 Твърдост на водата

Ако твърдостта на водата в района ви е висока или умерена, препоръчваме да използвате омекотител за вода за перални машини. В райони, където твърдостта на водата е мека, не е необходимо да използвате омекотител за вода.

За да разберете твърдостта на водата във вашия район се свържете с местната водоснабдителна компания.

Използвайте правилното количество омекотител за вода. Спазвайте инструкциите, които ще откриете на опаковката на продукта.

14.6 Подготовка на цикъла на сушене

- Отворете крана за вода.
- Проверете дали маркуча за канала е свързан правилно. За повече

информация вижте глава "Инсталиране".

- За максималните количества пране при сушене вижте таблиците за сушилните програми.





14.7 Елементи, неподходящи за сушене

Не задавайте сушилна програма за следните видове пране:

- Синтетични пердета.
- Облекла с метални елементи.
- Найлонови чорапи.
- Юргани.
- Кувертюри за легло.
- Завивки.
- Анораци.
- Спални чували.
- Тъкани с останали по тях спрейове за коса, разтворители за лак и подобни материали.
- Облекла с пенокаучук или материали подобни на пенокаучук.

14.8 Етикети на дрехите

При сушене на прането спазвайте инструкциите на производителя, показани на етикетите:

-  = изделието е годно за барабанно сушене
-  = сушене при висока температура
-  = сушене при понижена температура
-  = изделието не е годно за барабанно сушене.

14.9 Времетраене на цикъла на сушене

Времето на сушене е различно в зависимост от:

- скоростта на последното центрофугиране
- остатъчната влажност
- типа пране
- теглото на зареденото пране

14.10 Допълнително сушене

Ако прането е още влажно след приключване на програмата за

сушене, изберете отново кратък цикъл на сушене.



ВНИМАНИЕ!
За да предотвратите
намачкване и свиване,
не сушете прането
прекалено дълго.

14.11 Основни препоръки

В таблицата «Програми за сушене» ще намерите **средните** времена на сушене.

Опитът ще ви помогне по-добре да сушите прането. Отбелязвайте си

времетраенето на циклите, които вече сте изпълнили.

За да избегнете натрупването на статично електричество в края на сушилният цикъл:

1. През перилната фаза използвайте препарат за кондициониране на тъкани.
2. Използвайте кондициониращ препарат, който е специално предназначен за барабани сушилни.

Когато програмата за сушене приключи, извадете бързо прането.

15. ГРИЖИ И ПОЧИСТВАНЕ



ВНИМАНИЕ!
 Вж. глава "Безопасност".

15.1 Външно почистване

Почиствайте уреда само с мек сапун и топла вода. Подсушете напълно всички повърхности.



ПРЕДУПРЕЖДЕНИЕ!
 Не използвайте алкохол, разтворители или химически продукти.



ПРЕДУПРЕЖДЕНИЕ!
 Не почиствайте металните повърхности с препарати на хлорна основа.

15.2 Отстр. на котл. кам.



Ако твърдостта на водата в района ви е висока или умерена, препоръчваме да използвате препарат за премахване на котлен камък от водата за перални машини.

Редовно проверявайте барабана, за да проверявате за котлен камък.

Обикновените препарати съдържат омекотител, но препоръчваме от време на време да пускате цикъл с празен барабан и препарат за премахване на котлен камък.



Винаги спазвайте инструкциите, които ще откриете на опаковката на продукта.

15.3 Профилактично пускане на програма за пране

Дългата и прекомерна употреба на програми с ниска температура може да причини натрупвания на препарат, мъхчета, да развие бактерии в барабана и ваничката. Това може да отделя лоши миризми и плесен.

За да елиминирате тези натрупвания и хигиенизирате вътрешната част на уреда, редовно пускайте поддържащо пране (поне веднъж месечно):

1. Извадете всичкото пране от барабана.
2. Пуснете програмата за памук с най-високата температура и с малко количество прах за пране.

15.4 Уплътнение на вратичката

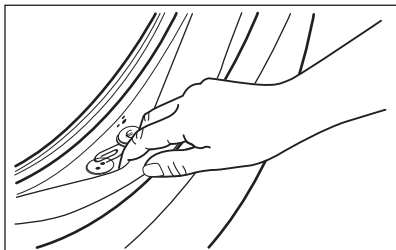

Редовно оглеждайте уплътнението и премахвайте всякакви предмети от вътрешната му част.

15.5 Почистване на барабана

Редовно проверявайте барабана, за да предотвратите образуването на ръжда.

За пълно почистване:

1. Почиствайте барабана със специални продукти за неръждаема стомана.



Винаги спазвайте инструкциите, които ще откриете на опаковката на продукта.

2. Пуснете кратка програма за пране на висока температура с празен барабан и малко количество прах за пране, за да изплакнете остатъците.

15.6 Почистване на дозатора за миялен препарат

За да предотвратите възможни натрупвания от засъхнали препарати или сплъстен омекотител и/или мухъл в отделението на препарата, от време на време извършвайте следната почистваща процедура:

1. Отворете чекмеджето. Натиснете надолу клапана, както е показано на картинката и го издърпайте.

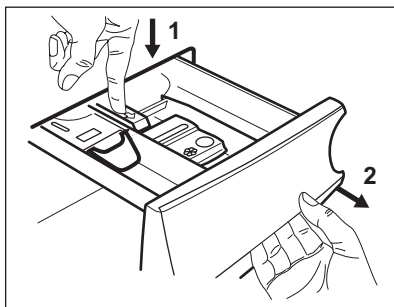

2. Премахнете горната част от отделението на препарата, за да подпомогнете почистването и го измийте на течаща топла вода, за да премахнете всякакви следи от натрупан препарат. След почистване, подменете горната част в позицията и.

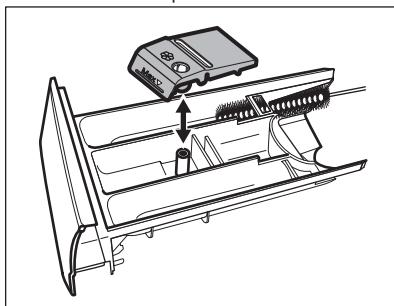

3. Уверете се, че всички остатъци от препарат са премахнати от горната и долната част на прореза. Използвайте малка четка, за да почистете прореза.

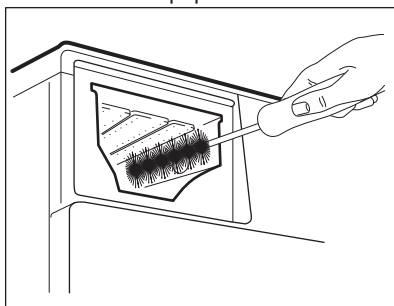

4. Вкарайте отделението за препарат във водещите релси и го затворете. Пуснете програма за изплакване без никакви дрехи в барабана.

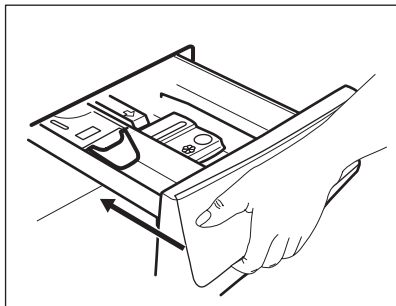

15.7 Почистване на помпата за източване



ВНИМАНИЕ!

Изключете щепсела от контакта.



Редовно преглеждайте филтъра на помпата за източване и се уверете, че е чист.

Почиствайте помпата за източване, ако:

- Уредът не източва водата.
- Барабана не се върти.
- Уредът издава необичайни шумове поради блокирала помпа за източване.
- На дисплея се показва код на аларма **E20**.



ВНИМАНИЕ!

- Не отстранявайте филтъра, докато уредът работи.
- Не почиствайте помпата, ако водата в уреда е гореща. Изчакайте докато водата изстине

Продължете както следва, за да почиствате помпата:

1. Отворете капака на помпата.

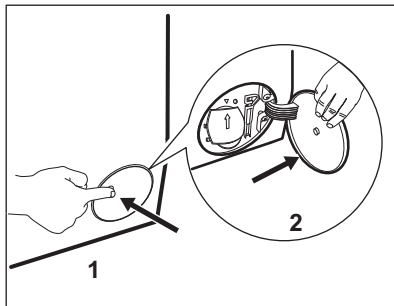

2. Поставете подходяща купа под входа на помпата за източване, за да събере водата, която ще изтече.
3. Отворете канала надолу. При отстраняване на филтъра винаги трябва да имате кърпа подръка за подсушаване на изтеклата вода.

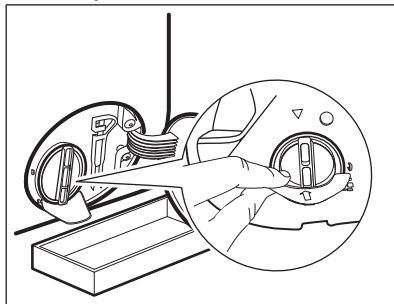

4. Завъртете филтъра на 180 градуса обратно на часовниковата стрелка, за да го отворите, без да го изваждате. Оставете водата да се изтече.

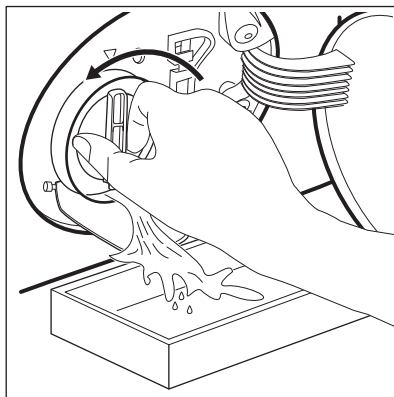

5. Когато купата се напълни с вода, отново завийте филтъра и изпразнете контейнера.
6. Повторете стъпки 4 и 5, докато водата спред да се изтича.
7. Завъртете филтъра обратно на часовниковата стрелка, за да го извадите.

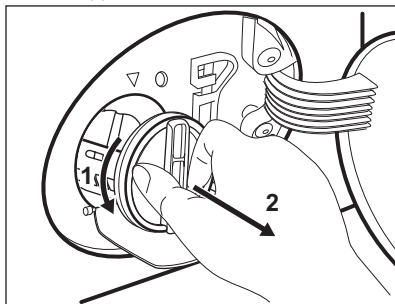

8. Ако е необходимо, премахнете мъх и предмети от прореза на филтъра.
9. Уверете се, че роторът на помпата се обръща. В противен случай се свържете с оторизирания сервизен център.

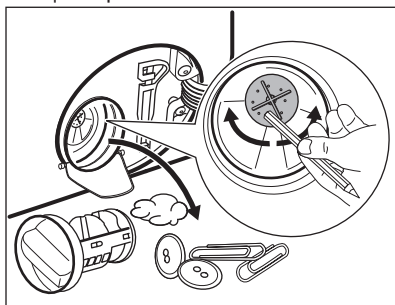

10. Почистете филтъра под кранчето за вода.

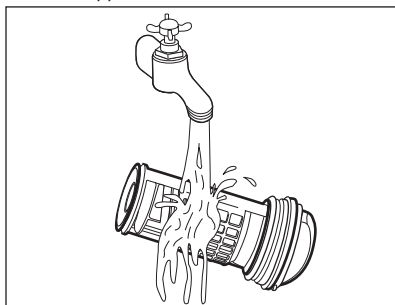

11. Сложете го обратно в специалния водач, като завъртите по

часовниковата стрелка. Уверете се, че сте затегнали филтъра, за да предотвратите течове.

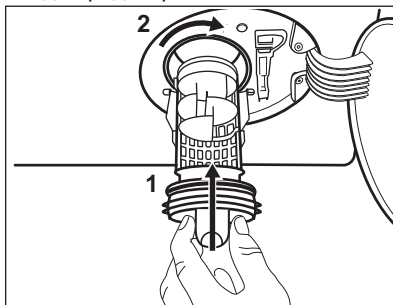

12. Затворете капака на помпата.

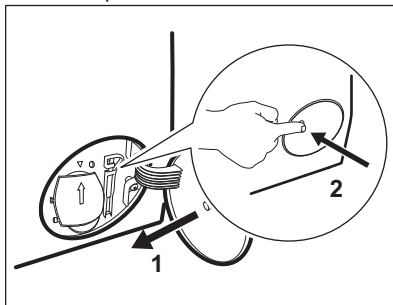

Когато източите водата чрез процедурата за аварийно източване, трябва пак да активирате системата за източване:

- a. Поставете 2 литра вода в отделението за пране на дозатора за миялен препарат.
- b. Стартирайте програмата, за да източите водата.

15.8 Почистване на маркуча за подаване на вода и филтъра на вентила

Препоръчва се да се чистят от време на време и филтрите на маркуча за водоснабдяване и клапана, за да премахнете остатъци събирани с времето:

1. Премахнете маркуча за водоснабдяване от кранчето и почистете филтъра.

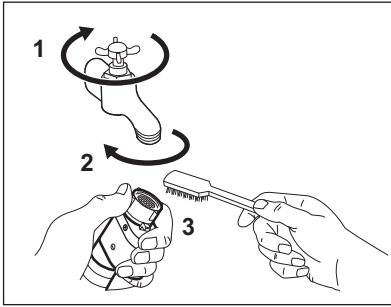

2. Премахнете маркуча за водоснабдяване от уреда, като отпуснете гайката.

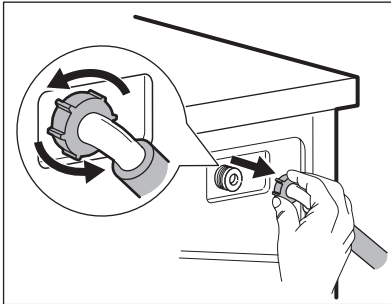

3. Почистете филтъра на клапана от задната страна на уреда с четка.

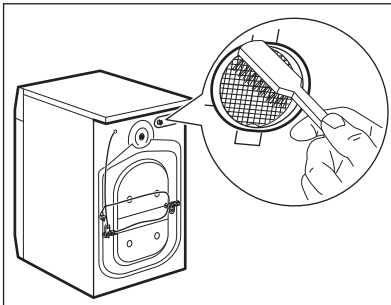

4. Когато свържете отново маркуча към гърба на уреда, завъртете го наляво или надясно (не вертикално) в зависимост от позицията на кранчето за вода.

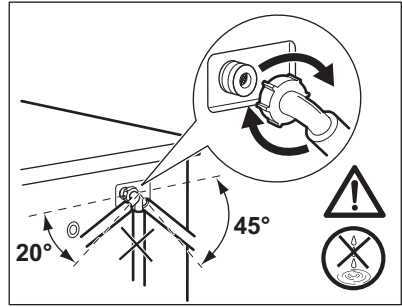

15.9 Аварийно източване

Ако уреда не може да източи водата, извършете същата процедура, описана в параграф 'Почистете помпата за източване'. При необходимост почистете помпата.

Когато източите водата чрез процедурата за аварийно източване, трябва пак да активирате системата за източване:

1. Поставете 2 литра вода в отделението за пране на дозатора.
2. Стартирайте програмата, за да източите водата.

15.10 Предпазни мерки срещу замръзване

Ако уредът е инсталиран на място, където температурата може да достигне стойност от около 0° C или по-ниско, отстранете останалата вода от маркуча за подаване на вода и помпата за източване.

1. Изключете щепсела от контакта.
2. Затворете крана за водата.
3. Поставете двата края на маркуча за подаване на вода в контейнер и оставете водата да изтече от маркуча.
4. Изпразнете помпата за източване. Вижте процедурата за аварийно източване.
5. Когато помпата за източване е празна, поставете маркуча за подаване на вода отново.

**ВНИМАНИЕ!**

Уверете се, че температурата е по-висока от 0 °C преди да използвате отново уреда. Производителят не е отговорен за щети, причинени от ниска температура.

16. ОТСТРАНЯВАНЕ НА НЕИЗПРАВНОСТИ

**ВНИМАНИЕ!**

Вж. глава "Безопасност".

16.1 Въведение

Уредът не се включва или спира по време на работа.

Първо се опитайте да намерите решение на проблема (вижте таблицата). Ако проблемът продължи, се обърнете към оторизирания сервизен център.

В случай на проблеми прозвучава звук от сигнал, дисплея показва алармен код и бутона Старт/Пауза може да премигва продължително:

- **E10** - Уредът не се пълни с вода правилно. Стартирайте програмата, като натиснете бутон Старт/Пауза. След 5 секунди вратичката ще се отключи.
- **E20** - Уредът не източва водата.
- **E40** - Вратата на уреда е отворена или не е затворена правилно. Моля, проверете вратата!



Ако уредът е претоварен, премахнете някои неща от барабана и/или продължително притискайте вратичката докато натиснете бутона Старт/Пауза и индикаторът  спре да мига (вижте картинката по-долу).

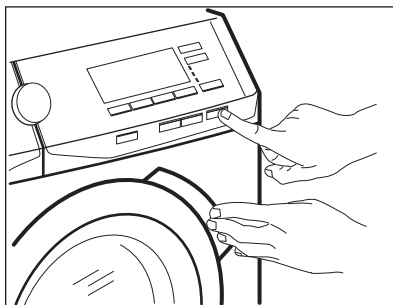

- **E90** - Електрозахранването не е стабилно. Изчакайте, докато електрозахранването се стабилизира.
- **E91** - Липсва комуникация между електронните компоненти и уреда. Изключете и включете отново. Програмата не е приключила правилно или уредът е спрял прекалено рано. Ако проблемът продължи, се обърнете към оторизирания сервизен център.
- **EFO** - Устройството против наводнение работи. Изключете уреда и затворете крана за вода. Свържете се с оторизиран сервизен център.

**ВНИМАНИЕ!**

Деактивирайте уреда преди извършването на каквато и да било проверка.

16.2 Възможни неизправности

Проблем	Възможно решение
Програмата не се включва	<ul style="list-style-type: none"> • Уверете се, че щепселът е включен в контакта. • Уверете се, че вратата на уреда е затворена. • Уверете се, че няма повреден бушон в електрическата кутия. • Уверете се, че бутона Старт/Пауза е докоснат. • Ако сте задали отложен старт, отменете настройката или изчакайте края на отброяването. • Изключете функцията за защита за деца, ако е включена.
Уредът не се пълни с вода правилно.	<ul style="list-style-type: none"> • Уверете се, че кранът на водата е отворен. • Уверете се, че налягането на водата не е твърде ниско. За тази информация се обърнете към местното водоснабдително дружество. • Уверете се, че кранът на водата не е запушен. • Уверете се, че маркучът за входяща вода не е прегънат, повреден или усукан. • Уверете се, че свързването на маркуча е правилно. • Уверете се, че филтърът на маркуча и филтърът на вентила не са запушени. Вижте „Грижи и почистване“.
Уредът се пълни с вода и веднага източва	<ul style="list-style-type: none"> • Уверете се, че маркучът за източване е правилно позициониран. Маркучът може да е поставен твърде ниско. Вижте „Инструкции за инсталация“.
Уредът не източва водата.	<ul style="list-style-type: none"> • Уверете се, че каналът за водата не е запушен. • Уверете се, че отходният маркуч не е прегънат или усукан. • Уверете се, че филтърът за източване не е запушен. Ако е необходимо почистете филтъра. Вижте „Грижи и почистване“. • Уверете се, че свързването на маркуча за източване е правилно. • Задайте програмата за източване, ако сте задали програма без фаза на източване. • Задайте програма за източване, ако зададете опция, която завършва с вода в барабана.
Фазата на центрофугиране не действа или цикълът на пране трае по-дълго от обикновено.	<ul style="list-style-type: none"> • Задайте програма за центрофугиране. • Уверете се, че филтърът за източване не е запушен. Ако е необходимо почистете филтъра. Вижте „Грижи и почистване“. • Разпределете ръчно дрехите в барабана и стартирайте отново центрофугирането. Този проблем може да е причинен от проблем в баланса.

Проблем	Възможно решение
По пода има вода.	<ul style="list-style-type: none"> • Уверете се, че маркучите са здраво прикрепени към уреда и няма теч от мятото на свързване. • Уверете се, че маркучът за подаване на вода и маркучът за източване на вода не са повредени. • Уверете се, че използвате правилния перилен препарат, в правилното количество.
Не можете да отворите люка на уреда.	<ul style="list-style-type: none"> • Уверете се, че програма на изпиране, която свършва с вода в барабана е избрана. • Уверете се, че програмата за пране е приключила. • Задайте програмата за източване или центрофугиране, ако има вода в барабана. • Проверете дали уредът получава електрическа енергия. • Този проблем може да е причинен от повреда на уреда. Свържете се с оторизиран сервизен център. Ако се наложи да отворите вратата, моля, прочетете внимателно „Извънредно отваряне на врата“.
Уредът издава необичаен шум и вибрира.	<ul style="list-style-type: none"> • Уверете се, че уредът е правилно нивелиран. Вижте „Инструкции за инсталация“. • Уверете се, че опаковката и/или транспортните болтове са премахнати. Вижте „Инструкции за инсталация“. • Добавете още пране в барабана. Зареденото количество пране е твърде малко.
Времетраенето на програмата се увеличава или намалява по време на извършването на програмата.	<ul style="list-style-type: none"> • Функцията ProSense може да наглася времетраенето на програмата според типа и количеството пране. Вижте "Функция ProSense измерване на товара" в глава "Ежедневна употреба".
Резултатите от прането не са задоволителни.	<ul style="list-style-type: none"> • Увеличете количеството перилен препарат или използвайте друга марка. • Използвайте специални продукти, за да отстраните упоритите петна, преди изпиране. • Уверете се, че сте задали правилната температура. • Намалете зареденото пране.
Прекалено много пяна в барабана по време на цикъл на изпиране.	<ul style="list-style-type: none"> • Намалете количеството на препарата.
След цикъла на изпиране има някои остатъци от препарат в отделениято.	<ul style="list-style-type: none"> • Уверете се, че преградата е в правилна позиция (НАГОРЕ за прах за пране - НАДОЛУ за течен препарат). • Уверете се, че използвате препарат, който съответства на индикациите в потребителското ръководство.
Барабанът е празен, а дисплеят показва, че в него има известно тегло.	<ul style="list-style-type: none"> • Натиснете бутона Вкл/Изкл, за да деактивирате уреда и да го активирате отново, за да зададете тегло.

Проблем	Възможно решение
Барабанът е пълен, но дисплеят показва 0,0 кг.	<ul style="list-style-type: none"> • Заредили сте прането, преди да включите уреда. Натиснете бутона Вкл/Изкл, за да деактивирате уреда. • Изпразнете барабана и следвайте необходимите стъпки. (Вижте „Зареждане на прането“)
Уредът не изсушава или не изсушава до желаното ниво.	<ul style="list-style-type: none"> • Отворете крана за вода. • Уверете се, че филтърът за оттичане не е запушен. • Намалете зареденото количество. • Уверете се, че сте задали правилния цикъл, ако е необходимо задайте отново кратко време на сушене.
По прането има мъх с различни цветове.	<p>Тъканите, изпрани при предходния цикъл, са отделили мъх с различен цвят:</p> <ul style="list-style-type: none"> • Фазата на сушене спомага за елиминиране на мъхчетата. • Почистете дрехите с ролка за мъх/влакна. <p>В случай на прекалено голямо количество мъх в барабана, пуснете специалната програма, за да го почистите (за повече информация вижте „Мъх по тъканите“).</p>

След проверката включете уреда. Програмата продължава от момента на прекъсване. Ако проблемът се появи отново, се обърнете към оторизирания сервизен център. Ако дисплеят покаже други алармени кодове. Изключете и включете уреда. Ако проблемът продължи, се обърнете към оторизирания сервизен център.

16.3 Извънредно отваряне на врата

В случай на проблеми със захранването или с функционирането на уреда, вратичките остават заключени. Програмата за измиване продължава, когато захранването се възстанови. Ако в случай на проблем вратичките останат заключени, има възможност да ги отворите като използвате функцията "Аварийно отключване".

Преди да отворите вратичката:



ПРЕДУПРЕЖДЕНИЕ!
Опасност от изгаряния!
Уверете се, че температурата на водата не е прекалено висока и прането не е горещо. Ако се налага, изчакайте докато се охладят.



ПРЕДУПРЕЖДЕНИЕ!
Опасност от наранявания! Уверете се, че барабанът не се върти. Ако се налага, изчакайте докато барабанът спре да се върти.



Уверете се, че нивото на водата в барабана не е прекалено високо. Ако е необходимо, продължете с аварийно източване (Вж. "Аварийно източване" в глава "Грижи и почистване").

За да отворите вратичката, направете следното:

1. Натиснете бутона Вкл/Изкл , за да изключите уреда.
2. Изключете щепсела от контакта на захранващата мрежа.
3. Отворете клапата на филтъра.

4. Дръпнете спусъка за аварийно отключване надолу един път. Дръпнете го надолу още веднъж, дръжте го обтегнат и междувременно отворете вратата на уреда.
5. Извадете прането и след това затворете вратичката на уреда.
6. Затворете капака на филтъра.

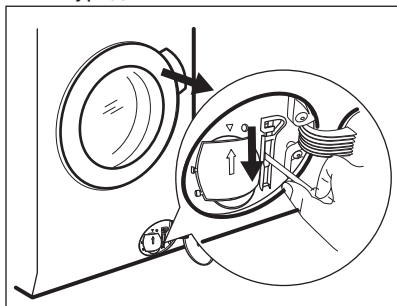

17. СТОЙНОСТИ НА ПОТРЕБЛЕНИЕ

i Посочените стойности са получени в лабораторни условия със съответните стандарти. Данните могат да варират поради различни причини: количеството и вида на прането и околната температура. Налягането на водата, захранващото напрежение и температурата на подаваната вода могат също да повлияят на продължителността на програмата за изпиране.

i Техническите спецификации могат да бъдат променяни без предизвестие с цел подобряване на качеството на продукта.

i По време на програмата за пране, технологията ProSense може да променя продължителността на програмата и консумацията на вода и енергия. За повече детайли вижте параграф „Измерване на пране ProSense“ в глава „Ежедневна употреба“.

Програми	Количество пране (кг)	Енергийна консумация (kWh)	Потребление на вода (литри)	Приблизителна продължителност на програмата (минути)
Памучни тъкани 60°C	10	1.70	90	230
Памук Еко Енергоспестяваща програма за памук 60°C ¹⁾	10	0.86	61	265
Памучни тъкани 40°C	10	1.10	90	220
Синтетика 40°C	4	0.72	55	155

Програми	Количество пране (кг)	Енергийна консумация (kWh)	Потребление на вода (литри)	Приблизителна продължителност на програмата (минути)
Фини тъкани 40°C	4	0.60	59	89
Вълна/Ръчно пране 30°C	2	0.35	58	60

¹⁾ „Енергоспестяваща програма за памук“ при 60°C с товар от 10 кг е еталонната програма за данните, въведени в етикета за енергийна ефективност, в съответствие с директива 96/60/ЕС.

18. ТЕХНИЧЕСКИ ДАННИ

Размер	Ширина/ Височина/ Дълбочина/ Обща дълбочина	600 mm/ 850 mm/ 630 mm/ 660 mm
Свързване към електрическата мрежа	Волтаж Приблизителна мощност Бушон Честота	230 V 2200 W 10 A 50 Hz
Ниво на защита срещу навлизане на твърди частици и влага, осигурено от защитното покритие, освен в случаите, когато оборудването с ниско напрежение не разполага със защита срещу влага		IPX4
Водоснабдяване ¹⁾		Студена вода
Налягане на водоподаване	Минимално Максимално	0,5 бара (0,05 MPa) 8 бара (0,8 MPa)
Максимално количество заредено пране	Памук	10 kg
Максимално количество заредено сухо пране	Памук Синтетично	6 kg 4 kg
Скорост на центрофуга	Максимална скорост на центрофугиране	1550 rpm

¹⁾ Свържете маркуча за водоснабдяване към кран с резба 3/4" цола.

19. ПРИНАДЛЕЖНОСТИ

19.1 Предлага се на www.aeg.com/shop или от авторизиран търговец



Само подходящите аксесоари одобрени от AEG осигуряват стандартите за безопасност на уреда. Ако неodobрени част се използват, всякакви претенции ще са невалидни.

19.2 Фиксиране на комплекта с табелите

Ако монтирате уреда върху цокъл, застопорете уреда във фиксиращите плочи.

Внимателно прочетете приложените към аксесоара инструкции.

19.3 Поставка с чекмедже

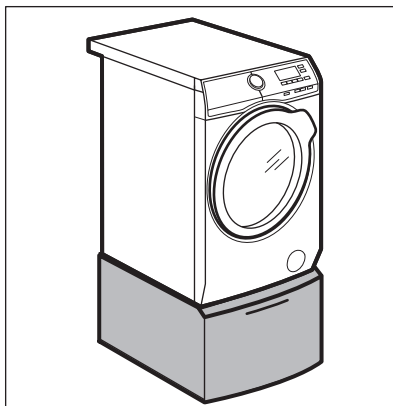

За повдигане уреда и улесняване на поставянето и разтоварването на пране.

Чекмеджето може да се използва за съхранение на предмети, например: кърпи, почистващи продукти и др.

Внимателно прочетете приложените към аксесоара инструкции.

20. ОПАЗВАНЕ НА ОКОЛНАТА СРЕДА

Рециклирайте материалите със символа . Поставете опаковките в съответните контейнери за рециклирането им. Помогнете за опазването на околната среда и човешкото здраве, както и за рециклирането на отпадъци от

електрически и електронни уреди. Не изхвърляйте уредите, означени със символа , заедно с битовата смет. Върнете уреда в местния пункт за рециклиране или се обърнете към вашата общинска служба.

www.aeg.com/shop



157023250-A-342018



AEG