

▶ L6SE27SE

BG	Ръководство за употреба	2
	Перална машина	
HU	Használati útmutató	43
	Mosógép	

USER MANUAL



AEG

СЪДЪРЖАНИЕ

1. ИНФОРМАЦИЯ ЗА БЕЗОПАСНОСТ.....	3
2. ИНСТРУКЦИИ ЗА БЕЗОПАСНОСТ.....	5
3. ИНСТАЛИРАНЕ.....	6
4. ПРИНАДЛЕЖНОСТИ.....	10
5. ОПИСАНИЕ НА УРЕДА.....	10
6. КОМАНДНО ТАБЛО.....	11
7. ВЪРТЯЩО КОПЧЕ И БУТОНИ.....	13
8. PROGRAMMES (ПРОГРАМИ).....	16
9. НАСТРОЙКИ.....	21
10. ПРЕДИ ПЪРВА УПОТРЕБА.....	22
11. ВСЕКИДНЕВНА УПОТРЕБА.....	22
12. ПРЕПОРЪКИ И СЪВЕТИ.....	27
13. ГРИЖИ И ПОЧИСТВАНЕ.....	28
14. ОТСТРАНЯВАНЕ НА НЕИЗПРАВНОСТИ.....	33
15. ДАННИ ЗА ПОТРЕБЛЕНИЕТО.....	37
16. ТЕХНИЧЕСКИ ДАННИ.....	38
17. КРАТКО РЪКОВОДСТВО.....	39
18. ИНФОРМАЦИЯ ЗА ПРОДУКТА ВЪВ ВРЪЗКА С РЕГЛАМЕНТ НА ЕС 1369/2017.....	40

ЗА ОТЛИЧНИ РЕЗУЛТАТИ

Благодарим, че избрахте този продукт на AEG. Ние го създадохме, за да ви предоставим безупречна експлоатация в продължение на много години с иновативни технологии, които ни помагат да направим живота по-лесен - функции, които не можете да откриете при обикновените уреди. Отделете няколко минути за прочит, за да се възползвате от уреда по най-добрия начин.

Посетете нашия уебсайт, за да:



Получите полезни съвети, брошури, отстраняване на неизправности, сервисна информация:

www.aeg.com/webselfservice



Регистрирайте своя продукт за по-добро обслужване:

www.registreaeg.com



Купите аксесоари, консумативи и оригинални резервни части за вашия уред:

www.aeg.com/shop

ГРИЖИ ЗА КЛИЕНТА И ОБСЛУЖВАНЕ

Препоръчваме използването на оригинални резервни части.

Когато се свързвате с нашия оторизиран отдел "Обслужване", трябва да имате под ръка следната информация: Модел, PNC (номер на продукт), сериен номер.

Информацията можете да намерите на табелката с данни.

 Предупреждение / Внимание-Важна информация за безопасност

 Обща информация и съвети

 Информация за опазване на околната среда

Запазваме си правото на изменения.

1. ИНФОРМАЦИЯ ЗА БЕЗОПАСНОСТ

Преди монтирането и употребата на уреда внимателно прочетете предоставените инструкции. Производителят не е отговорен за наранявания или повреди в резултат на неправилна инсталация или употреба. Винаги дръжте инструкциите на безопасно и лесно достъпно място за справка в бъдеще.

1.1 Безопасност за децата и хората с ограничени способности

- Този уред може да бъде използван от деца над 8 годишна възраст, както и лица с намалени физически, сетивни и умствени възможности или лица без опит и познания, само ако те са под наблюдение или бъдат инструктирани относно безопасната употреба на уреда и възможните рискове.
- Деца между 3- и 8-годишна възраст и хора с тежки или комплексни увреждания трябва да се държат далеч от уреда, освен ако не са под постоянно наблюдение.
- Деца под 3-годишна възраст трябва да се държат далеч от уреда, освен ако не са под постоянно наблюдение.
- Не позволявайте на деца да си играят с уреда.
- Дръжте всички опаковачни материали далеч от деца и ги изхвърлете, както е редно.
- Пазете препарати далеч от деца.
- Пазете децата и домашните любимци далеч от уреда, когато вратичката е отворена.
- Ако уредът има устройство за детска безопасност, то трябва да се активира.
- Деца няма да извършват почистване или поддръжка на уреда без надзор.

1.2 Основна безопасност

- Не променяйте предназначението на уреда.
- Този уред е предназначен за употреба в домашни условия и подобни приложения като:
 - кухненски зони за персонал в магазини, офиси и други работни места.
 - от клиенти в хотели, мотели, помещения за краткосрочен наем и други среди от жилищен тип;
 - зони за обща употреба в блокове или обществени перални.
- Не превишавайте обема на максимално зареждане от 7 кг (вижте глава „Таблица с програми“).
- Работното налягане на водата на входната точка на водата от изходната връзка трябва да е между 0,5 бара (0,05 МПа) и 8 бара (0,8 МПа).
- Вентилационният отвор в основата не бива да бъде покриван от килим или други постелки за под.
- Уредът трябва да е свързан към водопровода с новопредоставения комплект маркучи или други такива, предоставени от оторизирания сервизен център.
- Старият комплект маркучи не трябва да се използва повторно.
- Ако хранващият кабел е повреден, той трябва да се смени от производителя, негов оторизиран сервизен център или квалифицирано лице, за да се избегне опасност.
- Преди обслужване на уреда го изключете и извадете щепсела от хранващия контакт.
- Не почиствайте уреда чрез пръскане с вода под налягане и/или пара.
- Почиствайте уреда с навлажнена кърпа. Използвайте само неутрални препарати. Не използвайте абразивни продукти, грапави, почистващи кърпи, разтворители или метални предмети.

2. ИНСТРУКЦИИ ЗА БЕЗОПАСНОСТ

2.1 Инсталиране



Инсталацията трябва да отговаря на съответните национални разпоредби.

- Извадете всички опаковки и болтове за превозване, включително гумената втулка с пластмасов разделител.
- Дръжте транзитните болтове на сигурно място. Ако уредът ще се мести в бъдеще, те трябва да се монтират отново, за да се заключи барабана и да се предотврати вътрешно нараняване.
- Винаги внимавайте, когато местите уреда, тъй като е тежък. Винаги използвайте предпазни ръкавици и затворени обувки.
- Следвайте инструкциите за инсталиране, приложени към уреда.
- Не монтирайте и не използвайте повреден уред.
- Не инсталирайте и не използвайте уреда, когато температурата може да е по ниска от 0 °C или когато е изложен на атмосферни влияния.
- Подът, където ще се монтира уредът, трябва да е равен, стабилен, устойчив на топлина и чист.
- Уверете се, че има циркулация на въздух между уреда и пода.
- Когато уредът е поставен в постоянното си положение, проверете дали е напълно нивелиран с помощта на нивелир. Ако не е, наместете крачетата.
- Не инсталирайте уреда директно над отточния канал.
- Не пръскайте вода върху уреда и не го излагайте на прекомерна влажност.
- Не монтирайте уреда там, където вратичката на уреда не може да се отвори напълно.
- Не поставяйте контейнер за събиране на евентуален теч на вода под уреда. Свържете се със Оторизиран сервизен център, за да проверите кой аксесоар може да използвате.

2.2 Свързване към електрическата мрежа



ВНИМАНИЕ!

Риск от пожар или токов удар.

- Уредът трябва да е заземен.
- Винаги използвайте правилно монтиран контакт със защита от токов удар.
- Уверете се, че параметрите на табелката с технически данни са съвместими с електрическите данни на захранващата мрежа.
- Не използвайте разклонители или адаптери с много входове.
- Внимавайте да не повредите захранващия щепсел и захранващия кабел. Ако захранващият кабел трябва да бъде подменен, това трябва да бъде извършено от нашия оторизиран сервизен център.
- Свържете кабела за захранването към контакта единствено в края на инсталацията. Уверете се, че щепселът за захранване е достъпен след инсталирането.
- Не пипайте захранващия кабел или щепсела с мокри ръце.
- Не издърпвайте захранващия кабел, за да изключите уреда. Винаги издърпвайте щепсела.

2.3 Свързване към водоподаването

- Не нанасяйте щети по маркучите за вода.
- Преди свързване с нови тръби, неизползвани от дълго време, където са правени ремонти или са прикачени нови устройства (водомери, и т.н.), оставете водата да тече, докато не се избистри.
- Уверете се, че няма видими течове по време на и след първото използване на уреда.
- Не използвайте удължение за маркуч, ако маркучът за подаване на вода е твърде къс. Свържете се с оторизирания сервизен център за

подмяна на маркучите за подаване на вода.

- Докато разопаковате уреда е възможно да видите вода да се излива от източващия маркуч. Това се дължи на тестването на уреда с използване на вода в завода.
- Можете да удължите маркуча за източване до максимум 400 см. Свържете се с оторизирания сервисен център за другия маркуч за източване и удължението.
- Уверете се, че има достъп до крана след инсталацията.

2.4 Употреба



ВНИМАНИЕ!

Опасност от нараняване, токов удар, пожар, изгаряне или повреда на уреда.

- Следвайте инструкциите върху опаковката на перилната препарат.
- Не поставяйте запалителни материали или предмети, които са напоени със запалителни материали, в уреда, в близост до него или върху него.
- Не перете платове, които са силно замърсени с масло, грес или други мазни вещества. Това може да повреди гумените части на пералната машина. Такива платове трябва да бъдат изпрани

предварително на ръка, преди да бъдат заредени в пералната машина.

- Не докосвайте стъклената врата, докато програмата работи. Стъклото може да се нагорещи.
- Уверете се, че всички метални предмети са премахнати от прането.

2.5 Обслужване

- За поправка на уреда се свържете с оторизиран сервисен център.
- Използвайте само оригинални резервни части.

2.6 Изхвърляне



ВНИМАНИЕ!

Риск от нараняване или задушаване.

- Изключете уреда от електрозахранването и водоподаването.
- Извадете захранващия ел. кабел в близост до уреда и го изхвърлете.
- Премахнете дръжката на вратичката, за да предотвратите заклещването на деца или домашни любимци в барабана.
- Изхвърлете уреда в съответствие с местните изисквания за изхвърляне на "Отпадъци от електрическо и електронно оборудване (ОЕЕО)".

3. ИНСТАЛИРАНЕ



ВНИМАНИЕ!

Вж. глава "Безопасност".

3.1 Разопаковане

1. Отстранете външното покритие. Ако е необходимо, използвайте режещ инструмент.

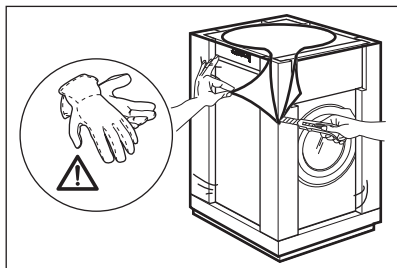

2. Премахнете картонената горна част и полистиреновите материали от пакетиранието.

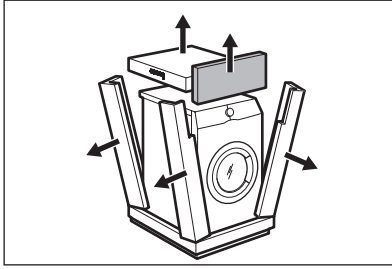

3. Отворете вратата. Извадете всички дрехи от барабана.

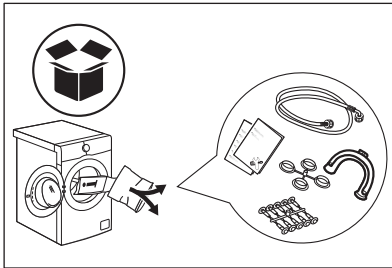

4. Поставете предния полистиренов опаковъчен елемент на пода зад уреда. Внимателно сложете уреда върху задната му страна.

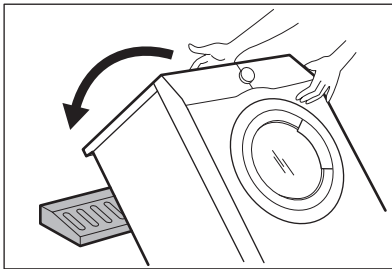

5. Отстранете полистиреновия предпазител от дъното.

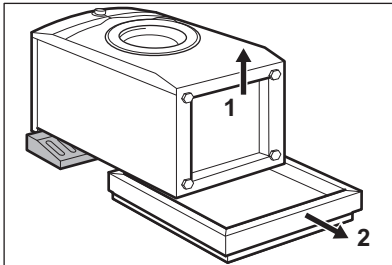

6. Поставете уреда обратно в изправено положение. Отстранете захранващия кабел и маркуча за източване от държача.

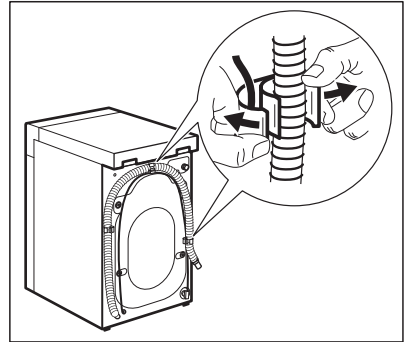

ВНИМАНИЕ!

Възможно е от източващия маркуч да се излее вода. Това е така, защото пералната машина е тествана фабрично.

7. Премахнете четирите транзитни болта и издърпайте пластмасовите разделители.

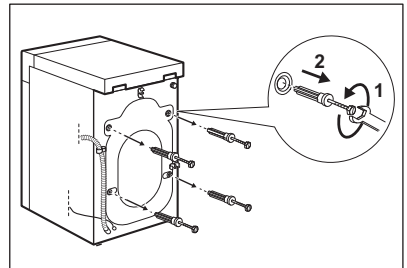

8. Сложете пластмасовите капачки, които ще намерите в торбата на потребителското ръководство, в дупките.

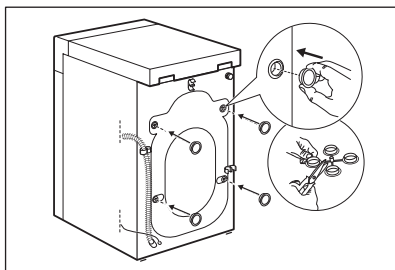

- i** Препоръчваме да запазите опаковките и транспортните болтове, в случай че Ви се наложи транспортиране на уреда.

3.2 Поставяне и нивелиране

Регулирайте уреда правилно, за да предотвратите вибрациите, шума и движението му, когато работи.

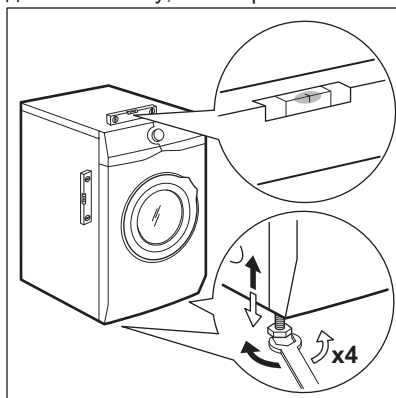

1. Монтирайте уреда върху плоска, твърда подова настилка. Уредът трябва да е нивелиран и стабилен. Уверете се, че уредът не докосва стената или други устройства и има въздушен циркулация под уреда.
2. Разхлабете крачетата, за да регулирате нивото. Всички крачета трябва да са разположени здраво на пода.



ВНИМАНИЕ!
Не поставяйте картонени, дървени или подобни материали под уреда, за да регулирате нивото.

3.3 Маркучът за подаване на вода

1. Свържете маркуча за подаване на вода към гърба на уреда.
2. Позиционирайте го наляво или надясно в зависимост от позицията на кранчето за вода.

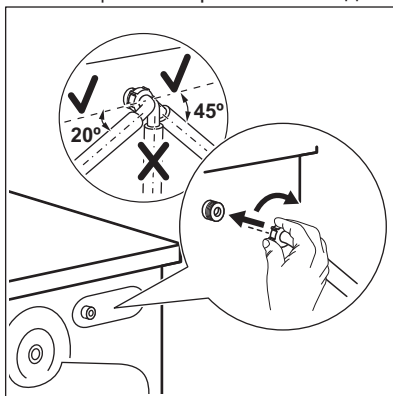

Уверете се, че маркуча не е във вертикална позиция.

3. Ако е необходимо, разхлабете гайката, за да я регулирате в правилната позиция.
4. Свържете маркуча за подаване на вода към крана за студена вода с резба 3/4" цола.

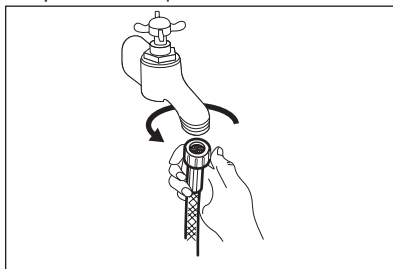

ПРЕДУПРЕЖДЕНИЕ!
Уверете се, че няма течове от съединенията.

- i** Не използвайте удължение за маркуч, ако маркучът за подаване на вода е твърде къс. Свържете се със сервисния център за подмяна на маркуча за подаване на вода.

3.4 Източване на вода

Отводнителният канал трябва да е на височина не по-малка от 600 mm и не по-голяма от 1000 mm.

- i** Можете да удължите маркуча за източване до максимум 4000 mm. Свържете се с оторизирания сервисен център за другия маркуч за източване и удължението.

Възможно е да свържете отводнителния маркуч по различни начини:

1. Направете U форма с отводнителния маркуч и го сложете около пластмасовата лайсна.

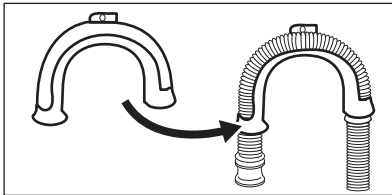

2. На ръба на мивка – затегнете водача към кранчето за вода или към стената.

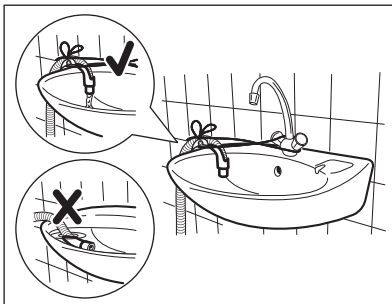

- i** Уверете се, че пластмасовият водач не може да се движи, когато уредът се отцеди и краят на маркуча за изтичане не е потопен във водата. Може да има мръсна вода в уреда.
3. Ако краят на маркуча за източване изглежда по този начин (вижте картинката), можете да го натиснете директно в правата тръба.

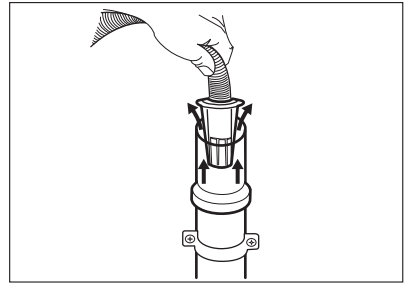

4. Към права тръба с вентилационна дупка – монтирайте отводнителния маркуч директно към тръбата. Вижте илюстрацията.

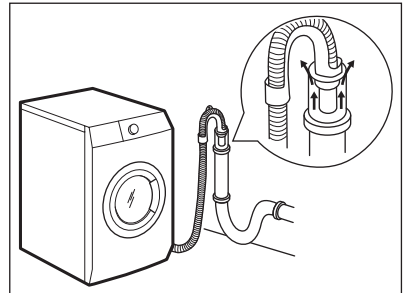

- i** Краят на маркуча за оттичане трябва винаги да може да поема въздух, т.е. вътрешният диаметър на канала за източване (мин. 38 mm – мин. 1,5") трябва да бъде по-голям от външния диаметър на маркуча за оттичане.

5. Без пластмасовия водач за маркуч, към канала на мивка – поставете отводнителния маркуч в канала на мивката и го затегнете със скоба. Вижте илюстрацията.

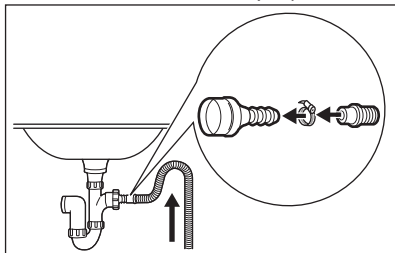

Уверете се, че маркучът за източване прави завой, за да

предотврати навлизането на частици от мивката в уреда.

6. Позиционирайте маркуча директно към вградена тръба за източване в стената на стаята и затегнете със скоба.

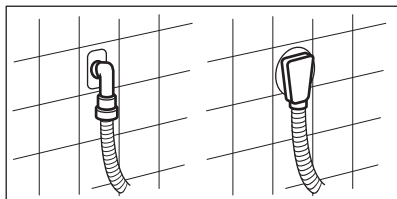

4. ПРИНАДЛЕЖНОСТИ

4.1 Предлага се на www.aeg.com/shop или от оторизиран търговец



Само подходящите аксесоари одобрени от AEG осигуряват стандартите за безопасност на уреда. Ако неodobри част се използват, всякакви претенции ще са невалидни.

4.2 Фиксирани на комплекта с табелите

Ако монтирате уреда върху цокъл, застопорете уреда във фиксиращите плочи.

Внимателно прочетете приложените към аксесоара инструкции.

5. ОПИСАНИЕ НА УРЕДА

5.1 Специални функции

Вашата нова Перална машина отговаря на всички модерни изисквания за ефективно третиране на дрехите за пране с ниско потребление на вода, електроенергия, перилни препарати и е внимателна към фабрични тъкани.

- **Технологията ProSense** автоматично настройва

времетраенето на програмата спрямо количеството пране в барабана, за да постигне перфектни резултати за възможно най-малко време.

- Благодарение на опцията **Екстра меко**та, омекотителя е равномерно разпределен в прането и дълбоко прониква в тъканите, като ги прави идеално меки.

5.2 Преглед на уреда

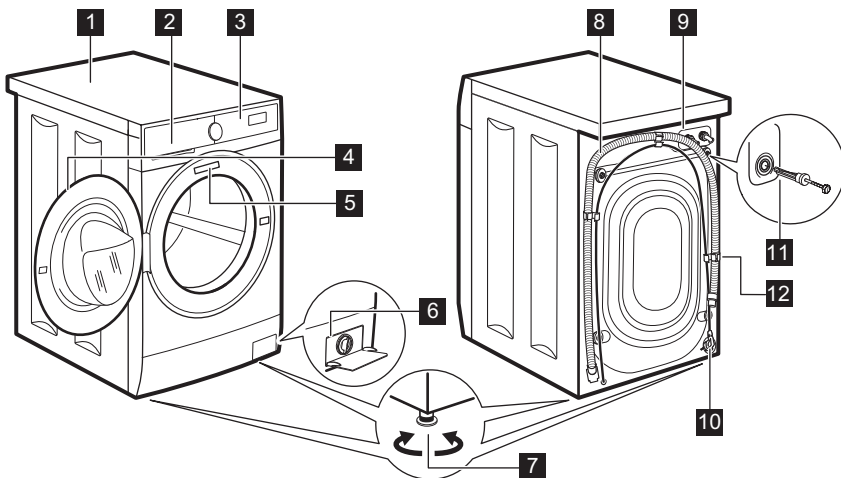







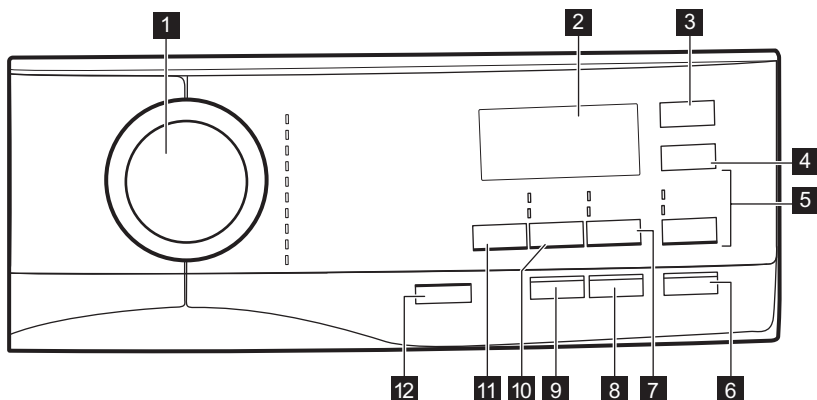







- | | |
|---|---|
| 1 Работен плот | 7 Крачета за изравняване на уреда |
| 2 Дозатор за препарати | 8 Маркуч за оттичане |
| 3 Контролен панел | 9 Свързване на маркуча за подаване |
| 4 Дръжка на вратичката | 10 Захранващ кабел |
| 5 Табелка с технически данни | 11 Транспортни болтове |
| 6 Филтър на помпата за източване на водата | 12 Опора на маркуча |

6. КОМАНДНО ТАБЛО







6.1 Описание на контролния панел

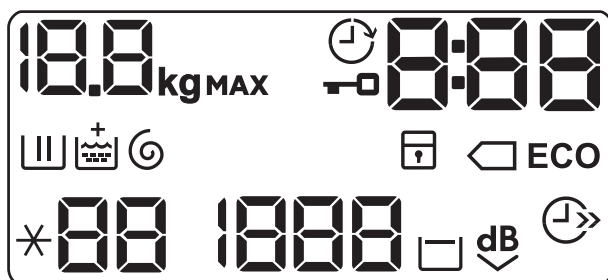













- 1 Програматор
- 2 Дисплей
- 3 Есо сензорен бутон 
- 4 Спестяване на време сензорен бутон 
- 5 Изплакване сензорен бутон 
 - Допълнително изплакване опция 
 - Без фаза изпиране – Само изплакване 
- 6 Старт/Пауза сензорен бутон 
- 7 Петна/Предпране сензорен бутон  
- 8 Отложен старт сензорен бутон 
- 9 Екстра мекота сензорен бутон
- 10 Центрофуга сензорен бутон 
 - Пропускане на фази – Изцеждане 
 - Пропускане на фази – Центрофуга 
- 11 Температурата сензорен бутон 
- 12 "0" (изключване) натиснете бутоната 

6.2 Дисплей



	Индикатор за максимално зареждане. Иконата kg премигва по време на измерване на времето на програмата (вижте параграф "PROSENSE засичане на количество").
	Индикатор за отложен старт.
	Индикатор за заключена вратичка.
	Дигиталният индикатор може да показва: <ul style="list-style-type: none"> • Времетраене на програмата (напр. 2:40). • Време на отлагане (напр. 30' или 2h). • Край на цикъла (). • Код за аларма (напр. E20).
	Индикатори за икономия на енергия. Индикаторът  се показва при избор на програма за памук при 40 °C или 60 °C.

	Индикатор за фаза пране: премигва по време на фази за предпране и пране.
	Индикатор за фаза на изплакване: премигва по време на фаза за изплакване.
	Индикаторът  се появява, когато опцията Екстра мекота е активирана.
	Индикатор за фаза центрофуга и източване. Премигва по време на фаза за центрофуга и източване.
	Индикатор за защитно заключване за деца.
	Индикатор за пестене на време.
	Индикатор за температурата. Индикаторът  - се появява, когато е нагласено студено пране.
	Индикатор на скоростта на центрофугиране.
	Индикатор на задържане на изплакването.
	Индикатор за тиха програма.

7. ВЪРТЯЩО КОПЧЕ И БУТОНИ

7.1 "О" (изключване)

Натискането на този бутон за няколко секунди позволява активирането или деактивирането на уреда. Два различни звукови сигнала прозвучават, когато включвате или изключвате уреда.

Тъй като функцията "В готовност" автоматично деактивира уреда, за да намали консумацията на енергия, понякога ще трябва да активирате уреда отново.

За повече детайли, вижте параграф "В готовност" в глава "Ежедневна употреба".

7.2 Въведение





Опциите/функциите не може да се избират с всички програми за изпиране. Проверете съвместимостта между опциите/функциите и програмата за изпиране в "Таблица на програмите". Опция/функция може да се самоизключват и в този случай уредът не позволява да нагласите несъвместимите опции/функции заедно. Уверете се, че екранът и сензорните бутони винаги са чисти и сухи.

7.3 Температура

Когато изберете програма за изпиране, уредът автоматично предлага температура по подразбиране.

Натиснете този бутон неколkokратно, докато на дисплея се появи желаната температурна стойност.

Когато на дисплея се покажат индикаторите  и , уредът не затопля водата.

7.4 Центрофуга

Когато нагласите програма, уредът автоматично наглася максимално позволената скорост на центрофугиране.

Натиснете този бутон неколkokратно, за да:

- **Намалите скоростта на центрофугиране.**

 Дисплеят показва само скоростите на центрофугиране, които са налични за зададената програма.

- **Активирате опцията "Задържане на изплакването".**

Заклучителното центрофугиране не е извършено. Водата за последното изплакване не се източва, за да се предпазят тъканите от намачкване. Програмата за пране спира, но в барабана все още има вода.

Дисплеят показва индикатора . Вратичката остава заключена и барабана се върти често, за да намали намачкването. Трябва да източите водата, за да отворите вратата.

Ако докоснете бутона Старт/Пауза, уредът извършва фаза на центрофугиране и източва водата.

 Уредът изпразва водата автоматично след около 18 часа.

- **Активирате опцията "Безшумен режим".**

Междинната и финалната фази на центрофугиране са подтиснати и програмата приключва с вода в барабана. Това подпомага намаляването на намачкване.



Дисплеят показва индикатора . Вратата остава блокирана.

Барабана се върти често, за да намали намачкването. Трябва да източите водата, за да отворите вратата.

Тъй като програмата е много тиха, подходящо е да се пуска вечерно време, когато тарифите за електричество са по-ниски. При някои програми изплакванията се изпълняват с повече вода. Ако докоснете бутона Старт/Пауза, уредът извършва само фаза на източване.

 Уредът изпразва водата автоматично след около 18 часа.



- **Активирайте опцията Само източване (Без фази на изпиране, изплакване и центрофугиране):** Изцеждане. Уредът извършва само фазата на източване от избраната програма за пране.

Дисплеят показва индикатора  (студено), и индикатора  (без центрофуга) и индикатора .

- **Активирайте опцията Само центрофугиране (Без фази на изпиране и изплакване):** Центрофуга.

 Преди да зададете тази опция, изберете подходяща програма за изпиране на дрехите. Уредът ще извърши най-подходящия цикъл на центрофугиране за грижа за Вашите дрехи (напр. за синтетични, изберете първо програма за изпиране Синтетика и тогава опция Центрофуга).

Уредът извършва само фазата на центрофугиране от избраната програма за пране.

Дисплеят показва индикатора  (студено), индикатора на фаза  и скоростта на центрофугиране.

7.5 Петна/Предпране

Натиснете този бутон неколкократно, за да активирате една от двете опции.

На дисплея светва съответния индикатор.

• Петна

Изберете тази опция, за да добавите фаза против петна към програмата и по този начин да третирайте силни замърсявания или нацапано пране със препарат за премахване на петна. Налейте препарата за отстраняване на петна в отделението . Препарата за отстраняване на петна ще бъде добавен към съответната фаза от програмата за изпиране.

 Тази опция не е налична при температура, по-ниска от 40 °C.

• Изплакване

Използвайте тази опция, за да добавите фаза предпране на 30 °C преди фазата пране. Тази опция се препоръчва за силно замърсено пране, особено ако съдържа пясък, прах, кал или други твърди частици.

 Опцията може да увеличи продължителността на програмата.

7.6 Екстра мекота

Задайте опция Екстра мекота за перфектно разпределяне на омекотителя и за по-меки тъкани.

 Тази опция увеличава леко продължителността на програмата.

7.7 Отложен старт

С тази опция може да отложите старта на програмата за по-удобно време.

Натиснете бутона неколкократно, за да зададете нужното отлагане.

Времето се удължава на стъпки от 30 минути до 90' и от 2 часа до 20.

След като натиснете бутона Старт/ Пауза на дисплея се показва индикатора  и избраното време на отлагане и уредът започва да отброява.

7.8 Изплакване

С този бутон можете да изберете една от следните опции:

- Допълнително изплакване  опция
Опцията добавя няколко изплаквания, според избраната програмата за пране. Използвайте тази опция за хора, които са алергични към остатъци от перилни препарати и в райони, където водата е мека.

 Тази опция увеличава леко продължителността на програмата.

- Без фаза изпиране – опция Само изплакване 
Уредът извършва само фазата на изплакване, фазата на центрофугиране и фазата на източване от избраната програма. Съответният индикатор над сензорния бутон светва.

7.9 Спестяване на време

С тази опция може да намалите продължителността на програмата.

- Ако прането Ви е нормално или леко замърсено, може да намалите програмата за изпиране. Докоснете този бутон **веднъж**, за да намалите времетраенето.
- В случай на малко количество, натиснете този бутон **два пъти**, за да нагласите допълнително бързата програма.

Дисплеят показва индикатора .

7.10 Есо

Опцията Есо намалява потреблението на енергия и запазва добрите резултати от прането.

Нагласете тази опция а леко или нормално замърсени продукти, които се перат на 30°C или повече градуси.

Потреблението на енергия и вода може да зависи от различни причини като налягането на водата, нейната твърдост и температура, околната температура, вида и количеството пране, зададените опции, скоростта на центрофугиране и колебанията на напрежението в електрическата мрежа. Дисплеят показва индикатора ECO.



Ако нагласите програмата за памук на 40 °C или 60 °C и не е зададена друга опция, дисплеят ще покаже индикатора  ECO; това са стандартните програми за памук, най-ефективните програми по отношение на комбинирано използване на енергия и вода.







7.11 Старт/Пауза









Докоснете бутонът Старт/Пауза, за да стартирате, паузирате уреда или да прекъснете текуща програма.

8. PROGRAMMES (ПРОГРАМИ)

8.1 Таблица с програмите

Програми за измиване

Програма	Описание на програмата
Програми за измиване	
 Cottons (Памук)	<p>Бял памук и цветен памук. Нормално, силно и леко замърсяване.</p> <p>Стандартни програми за стойностите на потребление на Енергийния етикет. Според наредба 1061/2010, програмата Cottons (Памук) при 60 °C и програмата Cottons (Памук) при 40 °C с опцията  са същевременно "Стандартна програма за памук 60°C" и "Стандартна програма за памук 40°C". Те са най-ефективните програми по отношение на потреблението на енергия и вода за пране на нормално замърсено памучно пране.</p> <p> Температурата на водата при фазата на пране може да се различава от температурата, посочена за избраната програма.</p>
 Синтетика	<p>Синтетични и смесени тъкани. Нормално замърсяване.</p>
 Деликатни	<p>Деликатни тъкани като акрил, вискоза и смесени тъкани, изискващи нежно изпиране. Нормално замърсяване.</p>
 Wool/Silk (Вълна/Копри-на)	<p>Вълна подходяща за пералня, вълна за ръчно пране и други тъкани със символ за грижа "ръчно пране".¹⁾</p>









Програма	Описание на програмата
 Анти-алергия 	Бели памучни дрехи. Тази програма премахва микроорганизмите, благодарение на фаза на изпиране с температура над 60°C за няколко минути. Това подпомага премахването на микроби, бактерии, микроорганизми и частици. Добавянето на пара заедно с допълнителна фаза на изплакване гарантира правилното отстраняване на остатъците от перилни препарати и полени / алергични елементи, което го прави подходящо за деликатни и чувствителни кожи.
 20 min. – 3kg	Памучни и синтетични дрехи леко замърсени или носени веднъж.
 Полусухо	Синтетични дрехи за леко пране. Нормално и леко замърсяване. ²⁾
 Пухени якета	Специална програма за единични дебели якета, синтетични одеяла, юргани, покривки за легло и др.
 На открито	<div data-bbox="442 646 487 694" style="display: inline-block; border: 1px solid black; border-radius: 50%; width: 30px; height: 30px; text-align: center; line-height: 30px; margin-right: 10px;">i</div> <p>Не използвайте омекотител за тъкани и се уверете, че няма остатъци от омекотител в отделението за препарат.</p> <p>Връхни дрехи, технически, спортни, водоустойчиви и дишащи якета, двуслойни якета със сваляща се подплата или вътрешна изолация. Препоръчителното зареждане с пране е 2 kg.</p> <p>Тази програма може да бъде използвана и като възстановителен цикъл за водоотблъскващи свойства, специално предназначен за дрехи с хидрофобно покритие. За да възвършите възстановителен цикъл за водоотблъскващи свойства, постъпете по следния начин:</p> <ul style="list-style-type: none"> • Налейте перилния препарат в отделението . • Налейте специален препарат за възстановяване на водоотблъскващите свойства на тъканите в отделението за омекотител . • Намалете зареденото количество до 1 kg. <div data-bbox="442 1157 487 1204" style="display: inline-block; border: 1px solid black; border-radius: 50%; width: 30px; height: 30px; text-align: center; line-height: 30px; margin-right: 10px;">i</div> <p>За подобряване на водоотблъскващите свойства, изсушете прането в сушилнята, като зададете програмата за сушене На открито (ако е налична и ако на етикета на дрехата е обозначено, че може да бъде използвана сушилня).</p>

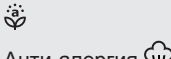

Програма	Описание на програмата
 Дънков плат	Дънкови дрехи и дрехи от жарсе. Нормално замърсяване. Тази програма изпълнява фаза на нежно изплакване, разработена за дънкови дрехи, която намалява избеляването и предотвратява натрупване на прах за пране в тъканите.

1) По време на този цикъл барабанът се върти бавно, за да осигури внимателно изпиране. Може да изглежда, че барабанът не се върти или не се върти правилно, но това е нормално за тази програма.

2) За да намалите гънките от прането, този цикъл регулира температурата на водата и изпълнява нежно пране и центрофугиране. Уредът добавя допълнителни изплаквания.

Температура, максимална скорост на центрофугиране и максимално количество пране за програмата

















Програма	Температура по подразбиране Температурен диапазон	Еталонна скорост на центрофугиране Обхват на скоростта на центрофугата	Максимално количество за за-реждане
Програми за измиване			
 Cottons (Памук)	40 °C 95 °C – Студена вода	1200 rpm 1200 rpm – 400 rpm	7 kg
 Синтетика	40 °C 60 °C – Студена вода	1200 rpm 1200 rpm – 400 rpm	3 kg
 Деликатни	30 °C 40 °C – Студена вода	1200 rpm 1200 rpm – 400 rpm	1,5 kg
 Wool/Silk (Вълна/ Коприна)	40 °C 40 °C – Студена вода	1200 rpm 1200 rpm - 400 rpm	1,5 kg
 Анти-алергия	60 °C	1200 rpm 1200 rpm – 400 rpm	7 kg
 20 min. – 3kg	30 °C 40 °C – 30 °C	1200 rpm 1200 rpm – 400 rpm	1 kg
 Полусухо	40 °C 60 °C – Студена вода	800 rpm 800 rpm – 400 rpm	2 kg
 Пухени якета	40 °C 60 °C – Студена вода	800 rpm 800 rpm – 400 rpm	2 kg

















Програма	Температура по подразбиране Температурен диапазон	Еталонна скорост на центрофугиране Обхват на скоростта на центрофугата	Максимално количество за зареждане
 На открито	30 °C 40 °C – Студена вода	1200 rpm 1200 rpm – 400 rpm	2 kg ¹⁾ 1 kg ²⁾
 Дънков плат	30 °C 40 °C – Студена вода	800 rpm 1200 rpm – 400 rpm	2 kg

1) Програма за пране.

2) Програма за пране и фаза за водоустойчивост.

Съвместимост на опциите на програмата

	 Cottons (Памук)	 Синтетика	 Деликатни	 Wool/Silk (Вълна/Коприна)	 Анти-алергия	 20 min. – 3kg	 Полусухо	 Пухени якета	 На открито	 Дънков плат
Центрофуга 	■	■	■	■	■	■	■	■	■	■
Задържане на изплакването 	■	■	■	■	■	■	■	■	■	■
Безшумен режим 	■	■	■							■
Изцеждане 	■	■	■	■	■	■	■	■	■	■
Центрофуга ¹⁾ 	■	■	■	■	■	■	■	■	■	■
Петна ²⁾ 	■	■			■		■			■
Изплакване 	■	■			■		■			

	Cottons (Памук) 	Синтетика 	Деликатни 	Wool/Silk (Вълна/Коприна)   	Анти-алергия 	20 min. – 3kg 	Полусухо 	Пухени якета 	На открито 	Дънков плат 
Допълнително изплакване 	■	■	■		■		■		■	■
Само изплакване 	■	■	■	■	■	■	■	■	■	■
Eco  3)	■	■	■							
Спестяване на време ⁴⁾ 	■	■	■				■			
Отложен старт 	■	■	■	■	■	■	■	■	■	■
Екстра мекота	■	■	■		■		■			■

1) Преди да зададете тази опция, изберете подходяща програма за изпиране на дрехите. Уредът ще извърши най-подходящия цикъл на центрофугиране за грижа за Вашите дрехи (напр. за синтетични, изберете първо програма за изпиране Синтетика и тогава опция Центрофуга).

2) Тази опция не е налична при температура под 40°C.

3) Тази опция не е налична при температура под 30°C.

4) Ако нагласите най-краткото времетраене, препоръчваме да намалите количеството на зареждането. Възможно е да заредите напълно уреда, но резултатът от изпирането може да не е толкова удовлетворителен.

8.2 Woolmark Apparel Care - Син



Цикълът за пране на вълнени тъкани с тази машина е одобрен от компанията Woolmark за пране на вълнени дрехи, обозначени с «ръчно пране», при условие, че дрехите се перат съобразно с инструкциите, предоставени от производителя на тази перална машина. Следвайте етикета на дрехата за сушене и други инструкции за пране. M1460

Символът Woolmark е знак за сертифициране в много държави.

9. НАСТРОЙКИ

9.1 Въведение

- i** При натискане на комбинация от клавиши, **не обръщайте** простите си надолу. Сензорите на бутоните отдолу са чувствителни и могат да повлияят на Вашия избор.

9.2 ЗАЩИТА ЗА ДЕЦА

С тази опция може да попречите на децата да си играят с командното табло.

- За да **активирате/деактивирате** тази опция, докоснете и бутоните едновременно, докато индикатора **се включи/изключи** на дисплея.

Може да активирате тази опция:

- След като докоснете бутона Старт/Пауза: всички бутони и програмният бутон се деактивират (освен бутон "0" (изключване)).
- Преди да докоснете бутона Старт/Пауза: уредът не може да стартира.

Уреда запазва избраните опции, след като го изключите.

9.3 Звукови сигнали

Този уред е предоставен с различни звукови сигнали, които се вкл. когато:

- Активирате уреда (специален кратък звук).

- Деактивирате уреда (специален кратък звук).
- Докосвате бутоните (кликване).
- Направите грешен избор (3 кратки звука).
- Програмата е завършена (последователност от звуци за около 2 минути).
- Уреда има повреда (последователност от кратки звуци за около 5 минути).

За да **деактивирате/активирате** звуковите сигнали, когато програмата е завършена, докоснете и бутоните заедно за около 6 секунди.

- i** Ако деактивирате звуковите сигнали, те ще продължат да работят, ако има неизправност в уреда.

9.4 Постоянно допълнително изплакване

С тази опция можете постоянно да имате допълнително изплакване, когато зададете нова програма.

- За да **активирате/деактивирате** тази опция, докоснете бутона и бутона едновременно, докато съответния индикатор на бутона **Допълнително изплакване** се **вкл./изкл.**

10. ПРЕДИ ПЪРВА УПОТРЕБА

1. Уверете се, че електрозахранването е налично и кранчето за водата е отворено.
2. Налейте 2 литра вода в отделението за детергента, отбелязано като 2.

Това действие активира системата за отцеждане.

3. Изсипете малко количество детергент в отделението, отбелязано като 2.

4. Задайте и стартирайте програма за памук на най-високата температура без да има пране в барабана.

Това премахва всички възможни замърсявания от барабана и коритото.

11. ВСЕКИДНЕВНА УПОТРЕБА



ВНИМАНИЕ!

Вж. глава "Безопасност".

11.1 Активиране на уреда

1. Включете щепсела в контакта на захранващата мрежа.
2. Отворете крана за вода.
3. Натиснете бутон "O" (изключване) за няколко секунди, за да активирате уреда.

Прозвучава кратък звуков сигнал (ако е активиран). Програмният бутон автоматично се настройва за програма за памук.

Дисплея показва максималното количество, температурата по подразбиране, максималната скорост на центрофугиране, индикаторите на фазите създаващи програмата и времетраенето на цикъла.

11.2 Зареждане на прането

1. Отворете вратичката на уреда.
2. Изтръскайте дрехите преди да ги сложите в уреда.
3. Поставете прането в барабана, дреха по дреха.

Не поставяйте твърде много пране в барабана.

4. Затворете вратичката добре.

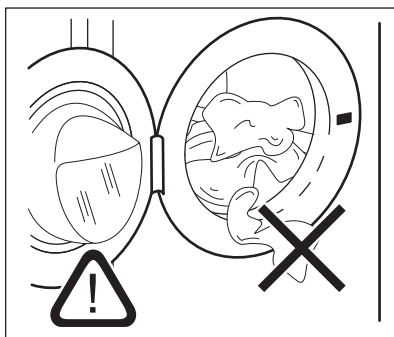

ПРЕДУПРЕЖДЕНИЕ!

Уверете се, че няма останало пране между уплътнението и вратата. Съществува риск от изтичане на вода или повреждане на прането.

11.3 Слагане на препарат и добавки

1. Измерване на перилния препарат и омекотителя за тъкани.
2. Поставете препарата и омекотителя за тъкани в отделенията.
3. Внимателно затворете чекмеджето за препарати

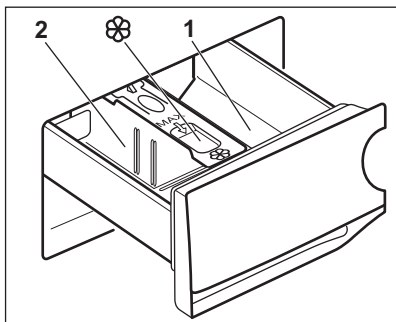

ПРЕДУПРЕЖДЕНИЕ!

Използвайте само определени препарати за пералня.



Винаги спазвайте инструкциите, които ще откриете на опаковката на перилните препарати.

1	Отделението за препарат за фазата на предпране или програмата за на кисване (ако е налично). Добавете препаратите за предпране и на кисване преди началото на програмата.
2	Отделение за перилен препарат за фаза на пране. Ако използвате течен препарат, поставете го точно преди да стартирате програмата.
	Отделение за течни добавки (омекотител на тъкани, препарат за колосване). Поставете продукта в отделението преди да стартирате програмата.

След цикъл на пране, ако е необходимо премахнете всякакви останки от препарат от отделението за такъв.

11.4 Промяна на позицията на преградата за препарати

1. Извадете дозаторната кутия. Позиция **A** на преградата за

препарати е предназначена за прахообразен перилен препарат (фабрична настройка).

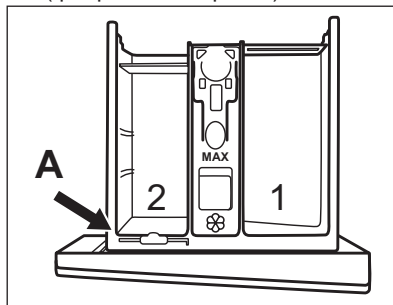

2. За да използвате също течен препарат/добавка или белина: Отстранете преградата за препарат от позиция **A** и я поставете в позиция **B**.

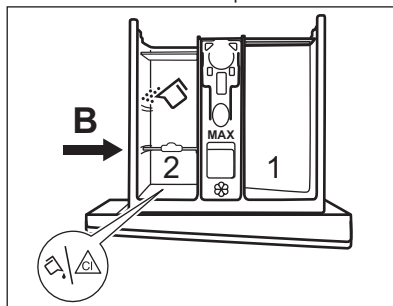

Позиция **B** на преградата за препарат е за прах за пране в задното отделение и за течен перилен препарат/добавка или белина в предното отделение.

3. За да използвате само течен препарат за пране: Поставете преградата за препарат в позиция **C**.

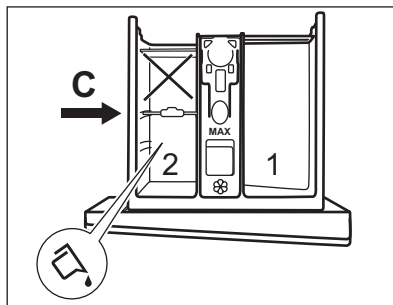

- Не използвайте гелообразни или гъсти перилни препарати.

- Не надвишавайте максималната доза течен перилен препарат.
 - Не задавайте фаза на предпране.
 - Не задавайте функцията за отложен старт.
4. Измерете перилния препарат и омекотителя за тъкани и внимателно затворете дозатора.

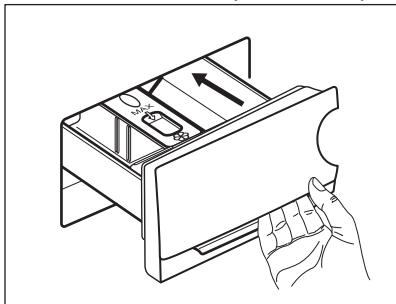

Уверете се, че преградата е поставена правилно и не предизвиква блокиране, когато затворите чекмеджето.

11.5 Задаване на програма

1. Завъртете селектора на програми, за да изберете желаната програма за пране. Индикаторът на съответната програма светва.

Индикаторът на бутона Старт/Пауза примигва.

Дисплея показва зададеното максимално количество на програмата, температурата по подразбиране, максималната скорост на центрофугиране, индикаторите на фазата за пране (когато са налични) и програмата и индикаторовно времетраене на програмата.

2. За да промените температурата и/или скоростта на центрофугиране, докоснете съответните бутони.
3. По желание задайте една или повече опции чрез натискане на съответните бутони. Съответните индикатори се включват на дисплея и предоставената информация съответно се променя.

i В случай че избора **не е възможен**, не се появява индикатор и прозвучава звуков сигнал.

11.6 Стартиране на програма

Докоснете бутона Старт/Пауза, за да стартирате програмата.

Съответният индикатор спира да мига и остава включен.

На дисплея само индикаторът на протичащата фазата мига.

Програмата стартира, вратичката е заключена. Дисплеят показва

индикатора

i Източващата помпа може да работи за кратко, преди уредът да се пълни с вода.

11.7 Стартиране на програма без отложен старт

1. Докоснете бутона Отложен старт неколкократно, докато дисплея покаже желаното време на отлагане. Индикаторът светва.
2. Докоснете бутона Старт/Пауза. Уредът започва отброяването на отложения старт. Когато отброяването завърши, програмата стартира автоматично.

i PROSENSE започва в края на отброяването.

Отмяна на отложения старт след като отброяването е започнало

За да отмените отложения старт:

1. Докоснете бутонът Старт/Пауза, за да поставите уреда в режим пауза. Съответният индикатор мига.
2. Докоснете бутона Отложен старт неколкократно, докато дисплея покаже
3. Натиснете бутонът Старт/Пауза отново, за да стартирате програмата веднага.

Промяна в отложения старт след като отброяването е започнало

За да промените отложения старт:

1. Докоснете бутонът Старт/Пауза, за да поставите уреда в режим пауза. Съответният индикатор мига.
2. Докоснете бутона Отложен старт неколкократно, докато дисплея покаже желаното време на отлагане.
3. Натиснете бутонът Старт/Пауза отново, за да стартирате новото отброяване.

11.8 Засичане на пране ProSense

След докосване на бутона Старт/Пауза:

1. Индикаторът  премигва.
2. ProSense стартира функцията за определяне на количеството пране, за да изчисли реалното времетраене на програмата.
Индикаторът **kg** и пунктирите за времето започват да мигат.
3. След около 15 минути на дисплея се извежда новото времетраене на програмата: индикаторът **kg** изгасва и пунктирите за времето спират да мигат.
Уредът автоматично настройва времетраенето на програмата спрямо прането за постигане на перфектни резултати за минимално време. Времетраенето на програмата може да се увеличава или намалява.

-  Засичането ProSense се извършва само с пълни програми за изпиране (без прескачане на фаза).

11.9 Индикатори за фаза на програмата

Когато програмата стартира, индикатора на работещата фаза премигва и другите индикатори за фази се включват бавно.

Напр. фазата за пране или предпране

работи: 

Когато фазата приключи, съответният индикатор спира да мига и бавно се включва. Индикаторът на следващата фаза започва да премигва.

Напр. фазата на изплакване работи:



11.10 Прекъсване на програмата и промяна на опциите

Когато програмата работи, може да промените **само някои** опции:

1. Докоснете бутона Старт/Пауза. Съответният индикатор мига.
2. Промяна на опциите.
Предоставената информация на дисплея съответно се променя.
3. Докоснете бутонът Старт/Пауза отново.

Програмата за измиване продължава.

11.11 Отмяна на работеща програма

1. Натиснете бутон "O" (изключване), за да отмените програмата и да деактивирате уреда.
2. Натиснете бутона "O" (изключване) отново, за да активирате отново.

Сега можете да зададете нова програма за пране.



Ако фаза ProSense е вече извършена и пълненето на вода е започнало, новата програма започва **без да повтаря фаза ProSense**. Водата и препаратите не се източват, за да няма отпадъци.

11.12 Отваряне на вратичката – добавяне на дрехи

Докато програмата или отложения старт работят, вратичката на уреда е блокирана.



Ако температурата и нивото на водата в барабана са прекалено високи и/или барабанът все още се върти, не можете да отворите вратата.

1. Докоснете бутона Старт/Пауза. Съответният индикатор на дисплея за блокировка на вратата се изключва.
2. Отворете вратичката на уреда. Ако е необходимо, добавете или извадете част от прането.
3. Затворете вратичката и докоснете бутона Старт/Пауза.

Програмата или отложеният старт продължават.

11.13 Край на програмата

Когато програмата завърши, уредът спира автоматично. Прозвучават звукови сигнали (ако са активирани).

На дисплея всички индикатори на фази за пране остават статични и зоната за време показва .

Индикаторът на бутонът Старт/Пауза изгасва.

Вратичката се отключва и индикаторът  изгасва.

1. Натиснете бутона "O" (изключване), за да деактивирате уреда.

Пет минути след края на програмата, функцията за пестене на енергия автоматично деактивира уреда.







Когато отново активирате уреда, дисплеят показва края на последната зададена програма. Завъртете копчето за програми, за да зададете нов цикъл.



2. Отстранете прането от уреда.
3. Уверете се, че барабанът е празен.



4. Дръжте вратата и отделението на препаратата открехнати, за да предотвратите плесен и миризми.
5. Затворете крана за водата.

11.14 Източване на вода след край на цикъл

Ако сте избрали програма или опция, която не източва водата при последната центрофуга, програмата е завършена, но:

- Дисплея показва индикатор , индикатора на опцията  или  и индикатора за заключена вратичка . Индикатора на работещата фаза  премигва.
- Барабанът се върти на равни интервали, за да предотврати намачкване на прането.
- Вратата остава блокирана.
- Трябва да източите водата, за да отворите вратата:

1. Ако е необходимо, докоснете бутона Центрофуга, за да намалите скоростта на центрофугиране предложена от уреда.
2. Докоснете бутона Старт/Пауза:
 - Ако сте задали , уредът източва водата и центрофугира.
 - Ако сте задали , уредът само източва водата.

Индикатора за опция  или  се изкл., докато индикатора  премигва и след това се изкл.

3. Когато програмата приключи и индикаторът за блокирана вратичка  изгасва, може да отворите вратичката.
4. Натиснете бутона "O" (изключване) за няколко секунди, за да деактивирате уреда.



За всеки случай, уредът източва водата автоматично след около 18 часа.

11.15 Опция "В готовност"

Функцията "В готовност" автоматично деактивира уреда, за да намали консумацията на енергия когато:

- Не използвате уреда в продължение на 5 минути преди да натиснете бутон Старт/Пауза. Натиснете бутона "О" (изключване), за да активирате отново уреда.
- 5 минути след края на програмата за пране
Натиснете бутона "О" (изключване), за да активирате отново уреда.

Екранът показва края на последната зададена програма. Завъртете копчето за програми, за да зададете нов цикъл.



Ако нагласите програма или опция, която приключва с вливане на вода в барабана, функцията "В готовност" **не деактивира** уреда, за да Ви напомни да източите водата.

12. ПРЕПОРЪКИ И СЪВЕТИ



ВНИМАНИЕ!

Вж. глава "Безопасност".

12.1 Зареждане на прането

- Разделете прането на: бяло пране, цветно пране, изкуствени тъкани, фини тъкани и вълна.
- Спазвайте инструкциите за пране, обозначени на етикетите.
- Не поставяйте заедно бяло и цветно пране.
- Някои цветни дрехи може да се обезцветят при първото пране. Препоръчваме ви в началото да ги изпирате отделно.
- Обърнете наопаки многослойни тъкани, вълна и дрехи с щампи.
- Предварително третирайте упорити петна.
- Измийте със специален препарат за упорити петна.
- Внимавайте с пердетата. Отстранете куките и поставете пердетата в торба за пране или калъфка за възглавница.
- Не перете пране без подгъви или със закъсано. Използвайте торбичка за пране, за да перете малки и/или деликатни елементи (например сутиени без банел, колани, чорапогачи, връзки за обувки, панделки и др.).
- Много малко заредено пране може да причини проблеми с баланса на центрофугирането, което води до силни вибрации. Ако това се случи:

- Прекъснете програмата и отворете вратата (вижте глава "Ежедневна употреба");
 - ръчно препоредете прането, така че да е равномерно разпределено в барабана;
 - натиснете бутона Старт/Пауза. Фазата на центрофугиране продължава.
- Закопчайте калъфките за възглавници, затворете циповете, куките на копчетата и копчетата с клипс. Завържете коланите, връзките за обувки, панделките и всякакви други разхлабени елементи.
 - Изпразнете джобовете и разгънете дрехите.

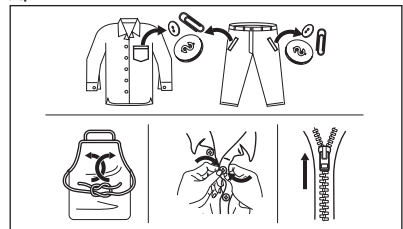

12.2 Упорити петна

За някои петна водата и препаратата не са достатъчни.

Препоръчваме предварително да обработите тези петна, преди да поставите дрехите в уреда.

Има специални препарати за отстраняване на петна. Използвайте

специалния препарат за отстраняване на петна, който е приложим за вида петно и тъкан.

12.3 Препарати и други третириания

- Използвайте само перилни препарати и други третириания, предназначени за употреба в перална машина:
 - прах за пране при всички видове тъкани, без деликатни. За предпочитане са перилни препарати на прах със съдържание на белина за бели дрехи и дезинфекция на прането
 - течни перилни препарати, за предпочитане при програми за пране с ниска температура (60 °C макс.) при всички видове тъкани или по специално за вълнените тъкани.
- Не смесвайте различни видове перилни препарати.
- За да щадите околната среда, не използвайте по-голямо количество миещ препарат, отколкото е необходимо.
- Следвайте инструкциите, които ще откриете на опаковките на препаратите или другите продукти, без да надвишавате посоченото максимално ниво (**MAX**).
- Използвайте препоръчаните препарати за вида и цвета на тъканта, температурата на

програмата и нивото на замърсяване.

12.4 Екологични съвети

- Задайте програма без предпране за пране на дрехи с нормално замърсяване.
- Винаги стартирайте програма за измиване с максимално допустимия обем пране.
- Ако предварително третирирате петната или използвате препарат за премахване на петна, изберете програма с ниска температура.
- За да използвате правилното количество препарат, проверете твърдостта на водата в домашната ви система. Вижте "Твърдост на водата".

12.5 Твърдост на водата

Ако твърдостта на водата в района ви е висока или умерена, препоръчваме да използвате омекотител за вода за перални машини. В райони, където твърдостта на водата е мека, не е необходимо да използвате омекотител за вода.

За да разберете твърдостта на водата във вашия район се свържете с местната водоснабдителна компания.

Използвайте правилното количество омекотител за вода. Спазвайте инструкциите, които ще откриете на опаковката на продукта.

13. ГРИЖИ И ПОЧИСТВАНЕ



ВНИМАНИЕ!
Вж. глава "Безопасност".



ПРЕДУПРЕЖДЕНИЕ!
Не почиствайте металните повърхности с препарати на хлорна основа.

13.1 Външно почистване

Почиствайте уреда само с мек сапун и топла вода. Подсушете напълно всички повърхности.



ПРЕДУПРЕЖДЕНИЕ!
Не използвайте алкохол, разтворители или химически продукти.

13.2 Почистване на уреда от котлен камък

- i** Ако твърдостта на водата в района ви е висока или умерена, препоръчваме да използвате препарат за премахване на котлен камък от водата за перални машини.

Редовно проверявайте барабана, за да проверявате за котлен камък.

Обикновените препарати съдържат омекотител, но препоръчваме от време на време да пускате цикъл с празен барабан и препарат за премахване на котлен камък.

- i** Винаги спазвайте инструкциите, които ще откриете на опаковката на продукта.

13.3 Профилактично пускане на програма за пране

Дългата и прекомерна употреба на програми с ниска температура може да причини натрупвания на препарат, мъхчета, да развие бактерии в барабана и ваничката. Това може да отделя лоши миризми и плесен.

За да елиминирате тези натрупвания и хигиенизирате вътрешната част на уреда, редовно пускайте поддържащо пране (поне веднъж месечно):

1. Извадете всичкото пране от барабана.
2. Пуснете програмата за памук с най-високата температура и с малко количество прах за пране.

13.4 Уплътнение на вратичката

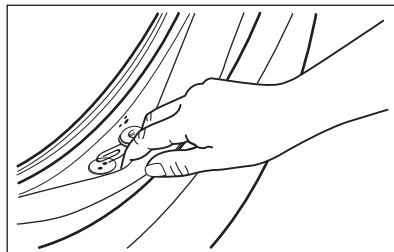

Редовно оглеждайте уплътнението и премахвайте всякакви предмети от вътрешната му част.

13.5 Почистване на барабана

Редовно проверявайте барабана за предотвратяване на нежелани наслоявания.

В барабана може да се появят наслоявания на ръжда поради ръждиво чуждо тяло в прането или съдържание на желязо в чешмяната вода.

Почиствайте барабана със специални продукти за неръждаема стомана.

- i** Винаги спазвайте инструкциите, които ще откриете на опаковката на продукта.
Не почиствайте барабана с препарати съдържащи киселина и такива съдържащи хлор/желязо/стомана.

За пълно почистване:

1. Почиствайте барабана със специални продукти за неръждаема стомана.

- i** Винаги спазвайте инструкциите, които ще откриете на опаковката на продукта.

2. Включете кратка програма за памук на висока температура, с празен барабан и с малко количество прах за пране или

включете програмата Почистване на пералнята, ако е налична.

13.6 Почистване на дозатора за миялен препарат

За да предотвратите възможни натрупвания от засъхнали препарати или сплъстен омекотител и/или мухъл в отделението на препаратата, от време на време извършвайте следната почистваща процедура:

1. Отворете чекмеджето. Натиснете надолу клапана, както е показано на картинката и го издърпайте.

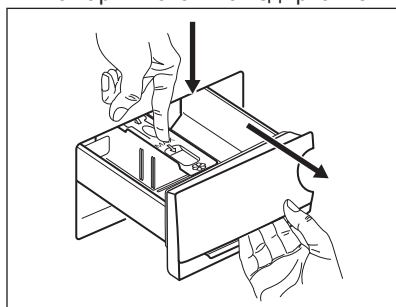

2. Премахнете горната част от отделението на препаратата, за да подпомогнете почистването и го измийте на течаща топла вода, за да премахнете всякакви следи от натрупан препарат. След почистване, подменете горната част в позицията и.

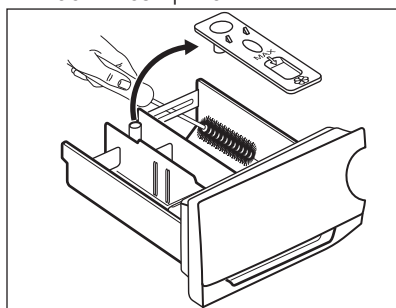

3. Уверете се, че всички остатъци от препарат са премахнати от горната и долната част на прореза. Използвайте малка четка, за да почистите прореза.

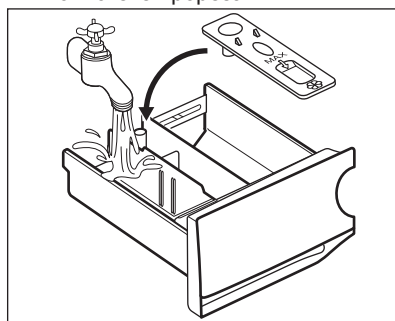

4. Вкарайте отделението за препарат във водещите релси и го затворете. Пуснете програма за изплакване без никакви дрехи в барабана.

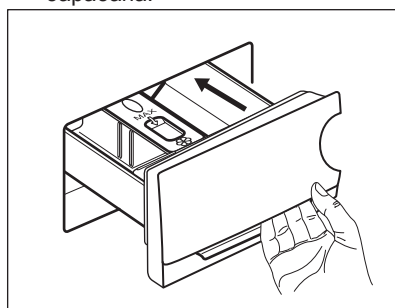

13.7 Почистване на помпата за източване

Редовно преглеждайте филтъра на помпата за източване и се уверете, че е чист.

Почиствайте помпата за източване, ако:

- Уредът не източва водата.
- Барабанът не се върти.
- Уредът издава необичайни шумове поради блокирала помпа за източване.
- На дисплея се показва код на аларма **E20**



ВНИМАНИЕ!

- Изключете щепсела от контакта.
- Не отстранявайте филтъра, докато уредът работи.
- Не почиствайте помпата, ако водата в уреда е гореща. Изчакайте докато водата изстине.
- Повторете стъпка 3 няколко пъти, като затваряте и отваряте вентила, докато водата спре да изтича.

При отстраняване на филтъра винаги трябва да имате кърпа подръка за подсушаване на изтеклата вода.

Продължете както следва, за да почистите помпата:

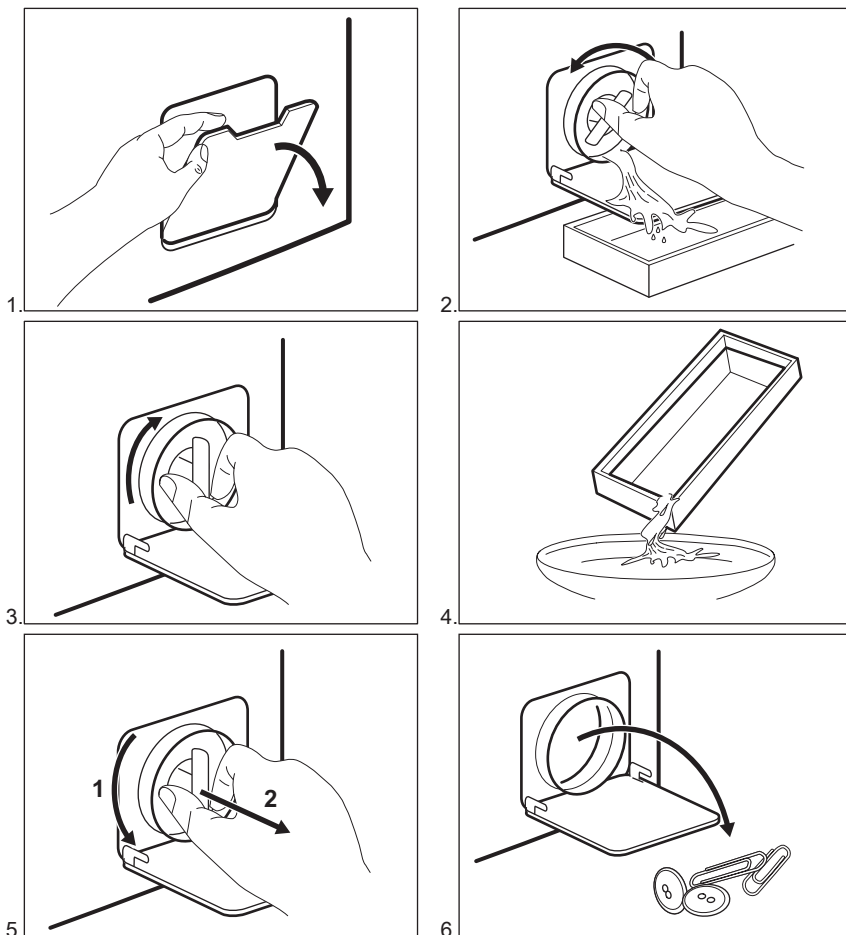

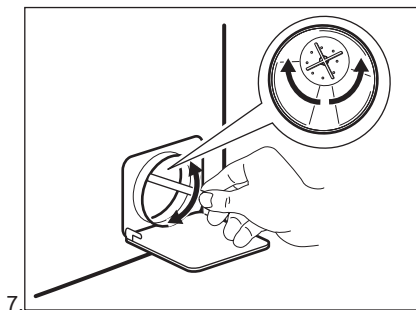

7.

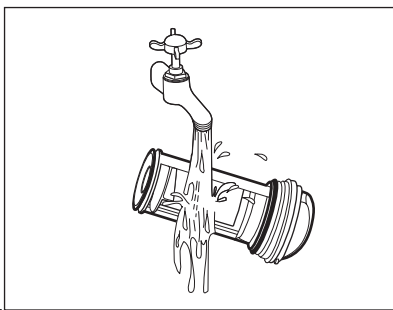

8.

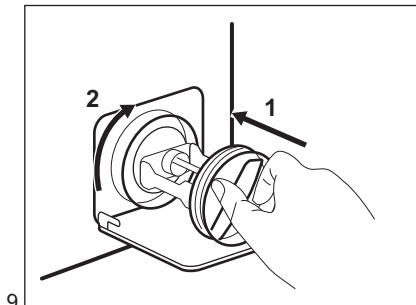

9.

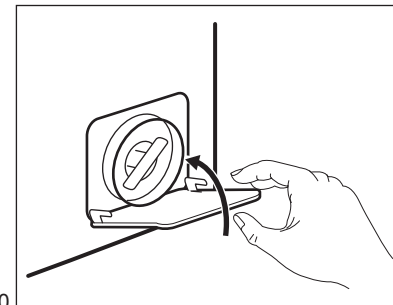

10.

**ВНИМАНИЕ!**

Уверете се, че роторът на помпата се върти. В противен случай се свържете с оторизирания сервизен център. Уверете се също, че сте затегнали филтъра, за да предотвратите течове.

Когато източите водата чрез процедурата за аварийно източване, трябва пак да активирате системата за източване:

1. Поставете 2 литра вода в отделението за пране на дозатора.
2. Стартирайте програмата, за да източите водата.

13.8 Почистване на маркуча за подаване на вода и филтъра на вентила

Препоръчва се да се чистят от време на време и филтрите на маркуча за водоснабдяване и клапана, за да премахнете остатъци събирани с времето:

1. Премахнете маркуча за водоснабдяване от кранчето и почистете филтъра.

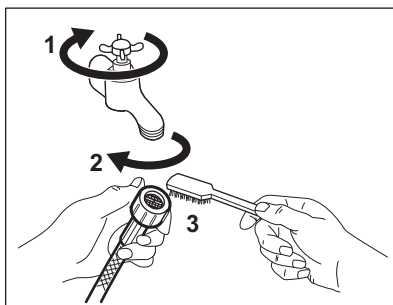

2. Премахнете маркуча за водоснабдяване от уреда, като отпуснете гайката.

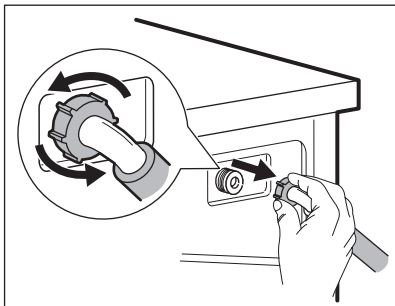

3. Почистете филтъра на клапана от задната страна на уреда с четка.

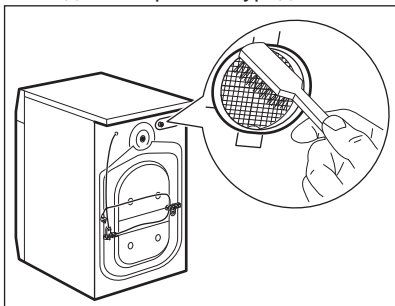

4. Когато свържете отново маркуча към гърба на уреда, завъртете го наляво или надясно (не вертикално) в зависимост от позицията на кранчето за вода.

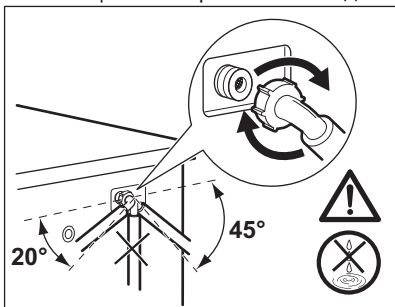

13.9 Аварийно източване

Ако уреда не може да източи водата, извършете същата процедура,

описана в параграф 'Почистете филтъра за източване'. При необходимост почистете помпата.

Когато източите водата чрез процедурата за аварийно източване, трябва пак да активирате системата за източване:

1. Поставете 2 литра вода в отделението за пране на дозатора за миялен препарат.
2. Стартирайте програмата, за да източите водата.

13.10 Предпазни мерки срещу замръзване

Ако уредът е инсталиран на място, където температурата може да достигне стойност от около 0° C или по-ниско, отстранете останалата вода от маркуча за подаване на вода и помпата за източване.

1. Изключете щепсела от контакта.
2. Затворете крана за водата.
3. Поставете двата края на маркуча за подаване на вода в контейнер и оставете водата да изтече от маркуча.
4. Изпразнете помпата за източване. Вижте процедурата за аварийно източване.
5. Когато помпата за източване е празна, поставете маркуча за подаване на вода отново.



ВНИМАНИЕ!

Уверете се, че температурата е по-висока от 0° C преди да използвате отново уреда. Производителят не е отговорен за щети, причинени от ниска температура.

14. ОТСТРАНЯВАНЕ НА НЕИЗПРАВНОСТИ



ВНИМАНИЕ!

Вж. глава "Безопасност".

14.1 Въведение

Уредът не се включва или спира по време на работа.

Първо се опитайте да намерите решение на проблема (вижте таблицата). Ако проблемът продължи, се обърнете към оторизирания сервизен център.

В случай на проблеми прозвучава звуков сигнал, дисплея показва алармен код и бутона Старт/Пауза може да премигва продължително:

- **E10** - Уредът не се пълни с вода правилно.
Стартирайте програмата, като натиснете бутон Старт/Пауза. След 5 секунди вратичката ще се отключи.
- **E20** - Уредът не източва водата.
- **E40** - Вратата на уреда е отворена или не е затворена правилно. Моля, проверете вратата!



Ако уредът е претоварен, премахнете някой неща от барабана и/или продължително притискайте вратичката докато натиснете бутона Старт/Пауза и индикаторът  спре да мига (вижте картинката по-долу).

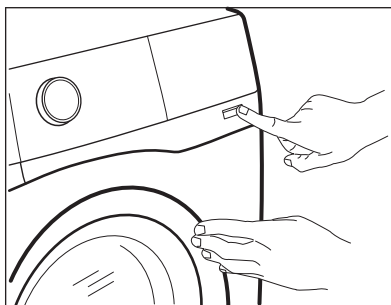

- **E90** - Електрозахранването не е стабилно. Изчакайте, докато електрозахранването се стабилизира.
- **E91** - Липсва комуникация между електронните компоненти и уреда. Изключете и включете отново. Програмата не е приключила правилно или уредът е спрял прекалено рано. Ако проблемът продължи, се обърнете към оторизирания сервизен център.



ВНИМАНИЕ!

Деактивирайте уреда преди извършването на каквато и да било проверка.

14.2 Възможни повреди

Проблем	Възможно решение
Програмата не започва.	<ul style="list-style-type: none"> • Уверете се, че щепселът за електрозахранването е свързан към контакта. • Уверете се, че вратичката на уреда е затворена. • Уверете се, че няма повреден предпазител в кутията за предпазителя. • Уверете се, че Старт/Пауза  е докоснат. • Ако е зададено забавено стартиране, анулирайте настройката или изчакайте края на брояча. • Деактивирайте функцията Заклучване за деца, ако е включена. • Проверете положението на копчето върху избраната програма.

Проблем	Възможно решение
Уредът не се пълни правилно с вода.	<ul style="list-style-type: none"> • Уверете се, че кранчето на водата е отворено. • Уверете се, че налягането на водозахранването не е твърде ниско. За тази информация се свържете с Вашия местен орган по водозахранването. • Уверете се, че кранчето на водата не е запушено. • Уверете се, че входящият маркуч няма прегъвки, повреди или извивки. • Уверете се, че входящият маркуч за водата е монтиран правилно. • Уверете се, че филтърът на входящия маркуч и филтърът на вентила не са запушени. Вижте „Грижи и почистване“.
Уредът се пълни с вода и се отцежда веднага	<ul style="list-style-type: none"> • Уверете се, че дренажният маркуч е в правилно положение. Маркучът може да е позициониран твърде ниско. Вижте „Инструкция за монтаж“.
Уредът не отцежда водата.	<ul style="list-style-type: none"> • Уверете се, че канелката на мивката не е задръстена. • Уверете се, че входящият маркуч няма прегъвки или извивки. • Уверете се, че дренажният филтър не е задръстен. Почистете филтъра, ако е необходимо. Вижте „Грижи и почистване“. • Уверете се, че дренажният маркуч е монтиран правилно. • Настройте програмата за отцеждане, ако сте задали програма без фаза за отцеждане. • Настройте програмата за отцеждане, ако сте задали опция, която завършва с вода в коритото.
Фазата за центрофугиране не функционира или цикълът на пране продължава по-дълго от обикновено.	<ul style="list-style-type: none"> • Настройте програмата за центрофугиране. • Уверете се, че дренажният филтър не е задръстен. Почистете филтъра, ако е необходимо. Вижте „Грижи и почистване“. • Нагласете ръчно зареденото пране в коритото и стартирайте отново фазата на центрофугиране. Този проблем може да е причинен от проблеми в баланса.
Има вода на пода.	<ul style="list-style-type: none"> • Уверете се, че съединителите на маркучите за вода са стегнати и не изтича вода. • Уверете се, че няма повреди по входящия маркуч за водата и дренажния маркуч. • Уверете се, че използвате правилния перилен препарат и правилното количество от него.

Проблем	Възможно решение
Не можете да отворите вратичката на уреда.	<ul style="list-style-type: none"> Уверете се, че е избрана програма за пране, която завършва с вода в коритото. Уверете се, че програмата за пране е завършила. Настройте програмата за отцеждане или центрофугиране, ако в барабана има вода. Уверете се, че уредът получава електрозахранване. Този проблем може да е причинен от повреда на уреда. Свържете се с оторизиран сервизен център.
Уредът издава необичаен звук и вибрира.	<ul style="list-style-type: none"> Уверете се, че нивелирането на уреда е правилно. Вижте „Инструкция за монтаж“. Уверете се, че опаковката и/или преходните болтове са отстранени. Вижте „Инструкция за монтаж“. Добавете повече пране в барабана. Зареждането може да е твърде малко.
Времетраенето на програмата се увеличава или намалява по време на изпълнението на програмата.	<ul style="list-style-type: none"> ProSense System може да регулира времетраенето на програмата според вида и големината на зареденото пране. Вижте „Определяне на размера на прането с ProSense System“ в глава „Ежедневна употреба“.
Резултатите от прането не са задоволителни.	<ul style="list-style-type: none"> Увеличете количеството на перилния препарат или използвайте друг. Използвайте специални продукти за отстраняване на упоритите петна, преди да изперете прането. Уверете се, че сте задали правилната температура. Намалете количеството пране.
Твърде много пяна в барабана по време на цикъла на изпиране.	<ul style="list-style-type: none"> Намалете количеството на перилния препарат.
След цикъла на изпиране, в чекмеджето с диспенсъра има остатъци от перилния препарат.	<ul style="list-style-type: none"> Уверете се, че поставката за препарат е в правилно положение. Уверете се, че сте използвали диспенсъра за перилния препарат според индикациите, предоставени в този наръчник на потребителя.

След проверката включете уреда. Програмата продължава от точката на прекъсване. Ако проблемът настъпи отново, свържете се с оторизиран сервизен център. Ако дисплеят покаже други алармени кодове, изключете и включете уреда. Ако проблемът продължава, свържете се с оторизиран сервизен център.

15. ДАННИ ЗА ПОТРЕБЛЕНИЕТО







Посочените стойности са получени в лабораторни условия със съответните стандарти. Те могат да варират поради различни причини: количеството и вида на прането и околната температура. Налягането на водата, захранващото напрежение и температурата на подаваната вода могат също да повлияят на продължителността на програмата за изпиране.



Техническите спецификации могат да бъдат променяни без предизвестие с цел подобряване на качеството на продукта.



По време на програмата за измиване технологията Prosense може да има различна стойност за изпиране и консумация. За повече детайли вижте параграф 'Измерване на пране Prosense' в глава 'Ежедневна употреба'.

Programmes (Програми)	Количество пране (кг)	Енергийна консумация (kWh)	Потребление на вода (литри)	Приблизителна продължителност на програмата (минути)	Остатък на влага (%) ¹⁾
Cottons (Памук) 60°C	7	1,52	77	225	53
Cottons (Памук) 40°C	7	1,02	77	210	53
Синтетика 40°C	3	0,70	64	130	35
Деликатни 40°C	1,5	0,69	50	55	35
Wool/Silk (Вълна/Коприна) 30°C	1,5	0,22	47	65	30
Стандартни програми за памук 					
Стандартна 60°C памук 	7	0,81	43	275	53
Стандартна 60°C памук 	3,5	0,49	31	220	53
Стандартна 40°C памук 	3,5	0,46	33	220	53

¹⁾ В края на фаза центрофуга.

Режим Изкл. (W)	Оставено във включен режим (W)
0.30	0.30
Информацията, посочена в таблицата по-горе, е в съответствие с Регламента на Европейската комисия 1015/2010 за прилагане на директива 2009/125/ЕО.	

16. ТЕХНИЧЕСКИ ДАННИ

Измерение	Ширина/ Височина/ Дълбочина/ Обща дълбочина	595 mm / 850 mm / 450 mm / 490 mm
Електрическо свързване	Волтаж Приблизителна мощност Бушон Честота	230 V 2200 W 10 A 50 Hz
Ниво на защита срещу навлизане на твърди частици и влага, осигурено от защитното покритие, освен в случаите, когато оборудването с ниско напрежение не разполага със защита срещу влага		IPX4
Налягане на водоподаване	Минимум Максимална	0,5 бара (0,05 MPa) 8 бара (0,8 MPa)
Водоснабдяване ¹⁾		Студена вода
Максимално зареждане	Памук	7 kg
Клас енергийна ефективност		A+++
Скорост на центрофуга	Максимална скорост на центрофугиране	1151 rpm
Само за унгарския пазар Име на дистрибутора	Electrolux Lehel Kft 1142 Budapest Erzsébet kir.né útja 87	

¹⁾ Свържете маркуча за водоснабдяване към кран с резба 3/4" цола.

17. КРАТКО РЪКОВОДСТВО

17.1 Всекидневна употреба

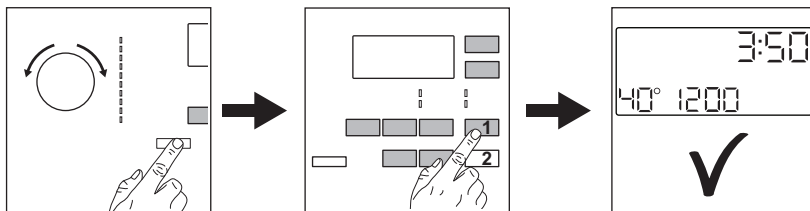

Включете щепсела в контакта на захранващата мрежа.

Отворете крана за вода.

Заредете прането.

Изсипете препаратите за пране и добавката в правилното отделение на дозатора.

1. Натиснете бутона "0" (изключване), за да включите

уред. Завъртете програматора, за да настроите желаната програма.

2. Задайте желаните опции с помощта на съответните бутони с докосване.



3. За да стартирате програмата, натиснете бутона **Старт/Пауза** . В края на програмата извадете прането.

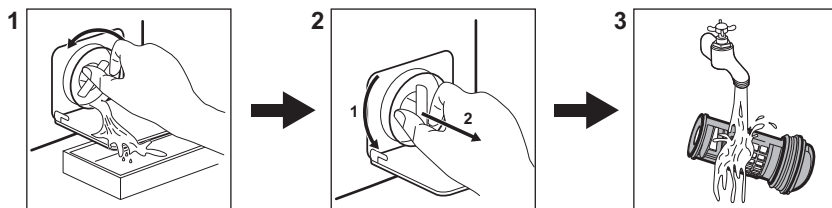







17.2 Почистване на филтъра на помпата за източване



Почиствайте филтъра редовно и особено, ако на дисплея се появи кодът на алармата **E20**

17.3 Programmes (Програми)

Programmes (Програми)	Зареждане	Описание на продукта
Cottons (Памук) 	7 kg	Бели и цветни памучни тъкани.
Синтетика 	3 kg	Синтетични и смесени тъкани.

Programmes (Програми)	Зареждане	Описание на продукта
Деликатни 	1,5 kg	Деликатни тъкани като акрилни, вискозни, полиестерни дрехи.
 Wool/Silk (Вълна/Коприна)	1,5 kg	Вълна, подходяща за пране в пералня, вълна за ръчно пране и фини тъкани.
Анти-алергия 	7 kg	Бели памучни дрехи. Тази програма помага за премахване на микроби и бактерии.
20 min. – 3kg 	1 kg	Синтетични и смесени тъкани. Леко замърсени дрехи и дрехи, които имат нужда от освежаване.
Полусухо 	2 kg	Синтетични дрехи за леко пране.
Пухени якета 	2 kg	Единично синтетично одеало, дрехи с подплата, юргани, пухени якета.
На открито 	2 kg ¹⁾ 1 kg ²⁾	Модерни спортни дрехи за на открито.
Дънков плат 	2 kg	Дънкови дрехи и дрехи от жарсе.

1) Програма за пране.

2) Програма за пране и фаза за водоустойчивост.

18. ИНФОРМАЦИЯ ЗА ПРОДУКТА ВЪВ ВРЪЗКА С РЕГЛАМЕНТ НА ЕС 1369/2017

Информация за продукта	
Търговска марка	AEG
Модел	L6SE27SE, PNC914341153
Номинален капацитет в kg	7
Клас на енергийна ефективност	A+++
Консумация на енергия kWh за година, въз основа на 220 стандартни цикъла на пране за програми за памук при 60 °C и 40 °C при пълен и при частичен товар и консумация при режими с ниска мощност. Действителната консумация на енергия ще зависи от това как се използва машината.	139,0
Консумацията на енергия на стандартна програма за памук 60°C при пълен товар в kWh	0,81

Консумация на енергия на стандартна програма за памук 60°C при частичен товар в kWh	0,49
Консумация на енергия на стандартна програма за памук при 40°C и частичен товар в kWh	0,46
Консумация на мощност в режим „изключена“ във W	0,30
Консумация на мощност при режим „оставена включена“ във W	0,30
Консумация на вода литра за година, въз основа на 220 стандартни цикъла на пране за програми за памук при 60 °C и 40 °C при пълн и при частичен товар. Действителната консумация на вода ще зависи от това как се използва машината.	10000
Клас на ефективност на сушене с центрофугиране по скала от G (най-малко ефикасно) до A (най-ефикасно)	B
Максимална скорост на центрофугиране в грт	1151
Съдържание на оставащата влага в %	53
Стандартната програма за пране на памук при 60 °C и стандартната програма за пране на памук при 40 °C са стандартни програми за пране, за които се отнася информацията на етикета и във фиша. Тези програми са подходящи за почистване на нормално замърсено памучно пране и са най-ефективни по отношение на комбинацията от консумация на вода и енергия.	-
Времетраене на стандартната програма за памук при 60°C и пълн товар в минути	275
Времетраене на стандартната програма за памук при 60°C при частичен товар в минути	220
Времетраене на стандартната програма за памук при 40°C при частичен товар в минути	220
Времетраене на режим на оставяне включена в минути	5
Предавани по въздуха емисии на шум в dB(A) при пране	49
Предавани по въздуха емисии на шум в dB(A) при центрофугиране.	73
Вграден уред Д/Н	Не

Информацията, посочена в таблицата по-горе, е в съответствие с Регламент (ЕС) 1015/2010 на Комисията, прилагащ Директива 2009/125/ЕС.

19. ОПАЗВАНЕ НА ОКОЛНАТА СРЕДА

Рециклирайте материалите със символа . Поставете опаковките в съответните контейнери за рециклирането им. Помогнете за опазването на околната среда и човешкото здраве, както и за рециклирането на отпадъци от

електрически и електронни уреди. Не изхвърляйте уредите, означени със символа , заедно с битовата смет. Върнете уреда в местния пункт за рециклиране или се обърнете към вашата общинска служба.

TARTALOM

1. BIZTONSÁGI INFORMÁCIÓK.....	44
2. BIZTONSÁGI UTASÍTÁSOK.....	46
3. ÜZEMBE HELYEZÉS.....	47
4. TARTOZÉKOK.....	51
5. TERMÉKLEÍRÁS.....	51
6. KEZELŐPANEL.....	52
7. VEZÉRLŐTÁRCSA ÉS GOMBOK.....	54
8. PROGRAMOK.....	57
9. BEÁLLÍTÁSOK.....	61
10. AZ ELSŐ HASZNÁLAT ELŐTT.....	62
11. NAPI HASZNÁLAT.....	62
12. HASZNOS TANÁCSOK ÉS JAVASLATOK.....	67
13. ÁPOLÁS ÉS TISZTÍTÁS.....	68
14. HIBAELHÁRÍTÁS.....	73
15. FOGYASZTÁSI ÉRTÉKEK.....	76
16. MŰSZAKI ADATOK.....	77
17. A HASZNÁLAT LÉPÉSEI RÖVIDEN.....	78
18. TERMÉKISMERTETŐ AZ EU 1369/2017 SZ. RENDELETE SZERINT.....	79

AZ ÖN ELÉGEDETTSÉGE ÉRDEKÉBEN

Köszönjük, hogy megvásárolta ezt az AEG készüléket. Termékünk gyártásakor egy olyan berendezést kívántunk megalkotni az Ön számára, amely kifogástalan teljesítményt nyújt hosszú éveken keresztül, köszönhetően az alkalmazott innovatív technológiáknak, amelyek az életét jelentősen megkönnyítik – és amelyeket más készülékeken nem talál meg. Kérjük, szánjon néhány percet az útmutató végigolvasására, hogy a maximumot hozhassa ki készülékéből. Látogassa meg a weboldalunkat:



Kezelési tanácsok, kiadványok, hibaelhárító, szerviz információk:
www.aeg.com/webselfservice



További előnyökért regisztrálja készülékét:
www.registeraeg.com



Kiegészítők, segédanyagok és eredeti alkatrészek vásárlása a készülékhez:
www.aeg.com/shop

VÁSÁRLÓI TÁMOGATÁS ÉS SZERVIZ

Kizárólag eredeti alkatrészek használatát javasoljuk.

Ha készülékével a szervizhez fordul, legyenek kéznél az alábbi adatok: Típus, termékszám, sorozatszám.

Ezek az információk az adattáblán olvashatók.

 Figyelmeztetés - Biztonsági információk

 Általános információk és hasznos tanácsok

 Környezetvédelmi információk

A változtatások jogát fenntartjuk.

1. ⚠ **BIZTONSÁGI INFORMÁCIÓK**

Az üzembe helyezés és használat előtt gondosan olvassa el a mellékelt útmutatót. A gyártó nem vállal felelősséget a helytelen beszerelés vagy használat miatt keletkezett sérülésekért és károkért. Tartsa biztonságos és elérhető helyen az útmutatót, hogy szükség esetén mindig a rendelkezésére álljon.

1.1 Gyermek és fogyatékkal élő személyek biztonsága

- A készüléket 8 év feletti gyermekek és csökkent fizikai, értelmi vagy mentális képességű, illetve megfelelő tapasztalatok vagy ismeretek híján lévő személyek csak felügyelettel, vagy a készülék biztonságos használatára vonatkozó megfelelő tájékoztatás esetén használhatják.
- A 3-8 éves gyermekek, illetve a súlyos, komplex fogyatékkal élő személyek állandó felügyelet nélkül nem tartózkodhatnak a készülék közelében.
- 3 évesnél fiatalabb gyermekek kizárólag folyamatos felügyelet mellett tartózkodhatnak a készülék közelében.
- Ne hagyja, hogy gyermekek játsszanak a készülékkel.
- Minden csomagolóanyagot tartson távol a gyermekektől, és megfelelően dobja azokat hulladékba.
- A mosószeret tartsa távol a gyermekektől.
- A gyermekeket és a háziállatokat tartsa távol a készüléktől, amikor az ajtaja nyitva van.
- Ha rendelkezik gyermekbiztonsági zárral a készülék, akkor azt be kell kapcsolni.
- Gyermekek felügyelet nélkül nem végezhetnek tisztítási vagy karbantartási tevékenységet a készüléken.

1.2 Általános biztonság

- Ne változtassa meg a készülék műszaki jellemzőit.
- A készüléket háztartási, illetve más hasonló felhasználási területekre szánták, mint például:
 - üzletek, irodák és egyéb munkahelyeken kialakított személyzeti konyhák;
 - hotelek, motelek, szállások reggelivel és egyéb lakás céljára szolgáló ingatlanok esetén az ügyfelek számára;
 - társasházak közös használatú helyiségei vagy mosókonyhák.
- Soha ne lépje túl a megengedett legnagyobb töltetet, mely 7 kg tömegű lehet (lásd a „Programtáblázat” című fejezetet).
- Az üzemi víznyomás értékének a vízhálózat készülékcsatlakozási pontjánál 0,5 bar (0,05 MPa) és 8 bar (0,8 MPa) között kell lennie.
- Ügyeljen arra, hogy a készülék alsó részén levő szellőzőnyílást a készülék alatti szőnyeg, lábtörlő vagy egyéb padlóburkoló tárgy ne zárja el.
- A készülék vízhálózatra történő csatlakoztatásához használja a mellékelt, új tömlőkészletet vagy a márkaszerviz által biztosított egyéb új tömlőkészletet.
- Régi tömlőkészlet nem használható fel újra.
- Ha a hálózati kábel megsérül, azt a gyártónak vagy a márkaszerviznek vagy más hasonlóan képzett személynek kell kicserélnie, nehogy elektromos veszélyhelyzet álljon elő.
- Bármilyen karbantartás előtt kapcsolja ki a készüléket, és húzza ki a hálózati csatlakozódugót a csatlakozóaljzattól.
- A készülék tisztításához ne használjon nagy nyomású vízsugarat és/vagy gőzt.
- A készüléket nedves ruhával tisztítsa. Csak semleges tisztítószerrel használjon. Ne használjon súrolószert, súrolószivacsot, oldószert vagy fém tárgyat.

2. BIZTONSÁGI UTASÍTÁSOK

2.1 Üzembe helyezés



Az üzembe helyezést az érvényes helyi/országos előírásokkal összhangban kell elvégezni.

- Távolítsa el az összes csomagolóanyagot, a szállítási csavarokkal, gumiperselyekkel és műanyag alátétekkel együtt.
- A szállítási rögzítőcsavarokat tartsa biztonságos helyen. Amennyiben a készüléket a jövőben szállítani kell, ezeket vissza kell szerelni, hogy a dob rögzítésével megakadályozzák a készülék belsejének sérülését.
- A készülék nehéz, ezért legyen körültekintő a mozgatásakor. Mindig használjon munkavédelmi kesztyűt és zárt lábbelit.
- Tartsa be a készülékhez mellékelt üzembe helyezési útmutatóban foglaltakat.
- Ne helyezzen üzembe, és ne is használjon sérült készüléket.
- Ne helyezze üzembe a készüléket olyan helyen, ahol a hőmérséklet 0 °C alá süllyedhet, vagy ahol ki van téve az időjárásnak.
- A készülék üzemeltetésének helyén a padló vízszintes, sík, stabil, hőálló és tiszta legyen.
- Gondoskodjon arról, hogy keringeni tudjon a levegő a készülék és a padló között.
- A készülék végleges elhelyezési pozíciójában ellenőrizze a felület megfelelő vízszintességét vízmértékkel. Ha a felület nem teljesen vízszintes, a lábak emelésével vagy süllyesztésével biztosítsa a vízszintes helyzetet.
- Ne telepítse a készüléket közvetlenül padlóösszefolyó fölé.
- Ne permetezzen vizet a készülékre, és óvja az erősen párák környezetétől.
- Ne helyezze üzembe a készüléket olyan helyen, ahol az ajtaját nem lehet teljesen kinyitni.
- Ne tegyen a készülék alá zárt edényt azért, hogy az esetleg a készülékből szivárgó vizet összegyűjtse. A használatra javasolt felszerelésekkel

kapcsolatban forduljon a márkaszervizhez.

2.2 Elektromos csatlakoztatás



FIGYELMEZTETÉS!

Tűz- és áramütésveszély.

- A készüléket kötelező földelni.
- Mindig megfelelően felszerelt, áramütés ellen védett aljzatot használjon.
- Ellenőrizze, hogy az adattáblán szereplő adatok megfelelnek-e a helyi elektromos hálózat paramétereinek.
- Ne használjon hálózati elosztókat és hosszabbító kábeleket.
- Ügyeljen a hálózati csatlakozódugó és a hálózati kábel épségére. Amennyiben a készülék hálózati vezetékét ki kell cserélni, a cserét márkaszervizünknel végeztesse el.
- Csak az üzembe helyezés befejezése után csatlakoztassa a hálózati csatlakozódugót a hálózati csatlakozóaljzatba. Ügyeljen arra, hogy a hálózati dugasz üzembe helyezés után is könnyen elérhető legyen.
- Nedves kézzel ne érintse meg a hálózati kábelt és a csatlakozódugót.
- A készülék csatlakozásának bontására, soha ne a hálózati kábelnél fogva húzza ki a csatlakozódugót. A kábelt mindig a csatlakozódugónál fogva húzza ki.

2.3 Vízhálózatra csatlakoztatás

- Ügyeljen arra, hogy ne okozzon sérülést a vízcsöveknek.
- Mielőtt új vagy hosszabb idő óta nem használt csövekhez csatlakoztatja javítás vagy új eszköz (pl. vízóra stb.) felszerelése után a készüléket, addig folyassa a vizet, amíg az teljesen ki nem tisztul.
- A készülék első használata közben és után ellenőrizze, hogy nem látható-e vízszivárgás.

- Ne használjon hosszabbítótömlőt, ha túl rövid a befolyócső. A befolyócső cseréje érdekében forduljon a márkaszervizhez.
- Előfordulhat, hogy víz folyik a kifolyócsőből. Ezt az okozza, hogy a készüléket víz segítségével ellenőrzik a gyárban.
- Maximum 400 cm-ig hosszabbíthatja meg a kifolyócsövet. Forduljon a márkaszervizhez másik kifolyócsőért vagy a hosszabbításért.
- Üzembe helyezés után biztosítsa a hálózati dugasz könnyű elérhetőségét.

2.4 Használat



FIGYELMEZTETÉS!

Személyi sérülés, áramütés, tűz, égési sérülés vagy a készülék károsodásának veszélye áll fenn.

- Kövesse a mosószer csomagolásán feltüntetett utasításokat.
- Ne tegyen gyúlékony anyagot vagy gyúlékony anyaggal szennyezett tárgyat a készülékbe, annak közelébe, illetve annak tetejére.
- Ne mosson olajjal, zsírral vagy egyéb zsíros anyaggal erősen szennyezett ruhaneműt. Ezzel károsíthatja a mosógép gumi alkatrészeit. Az ilyen

ruhaneműt a mosógépbe helyezés előtt mossa ki kézzel.

- Ne érintse meg az ajtóüveget egy program működése során. Az üveg forró lehet.
- Ellenőrizze, hogy minden fémtárgyat eltávolított-e a ruhákból.

2.5 Szerviz

- A készülék javítását bízza a márkaszervizre.
- Csak eredeti pótalkatrészeket használjon.

2.6 Ártalmatlanítás



FIGYELMEZTETÉS!

Sérülés- vagy fulladásveszély.

- Bontsa a készülék elektromos- és vízhálózati csatlakozását.
- A készülék közelében vágja át a hálózati kábelt, és tegye a hulladékba.
- Szerelje le az ajtókilincset, hogy megakadályozza gyermekek és kedvenc állatok készülékdobban rekedését.
- A készüléket az elektromos és elektronikus berendezésekre (WEEE) vonatkozó helyi rendeleteknek megfelelően tegye a hulladékba.

3. ÜZEMBE HELYEZÉS



FIGYELMEZTETÉS!

Lásd a „Biztonság” című fejezetet.

3.1 Kicsomagolás

1. Távolítsa el a külső fóliát. Ha szükséges, használjon vágószerszámot.

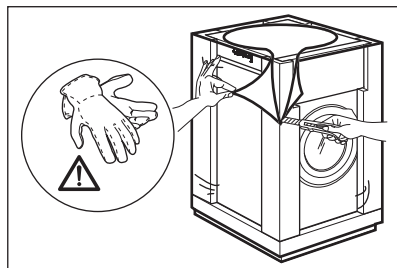

2. Távolítsa el a készülék tetején levő kartonpapírt és a polisztirol csomagolóanyagokat.

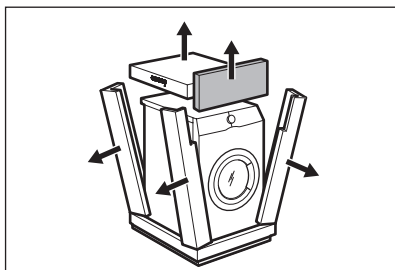

3. Nyissa ki az ajtót. Szedje ki az összes tárgyat a dobból.

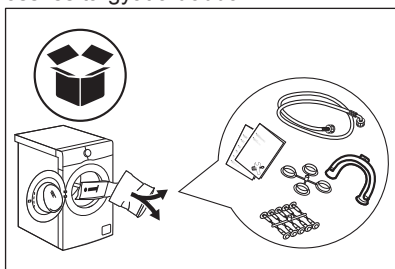

4. Az előlő polisztién csomagolóelemet helyezze a padlóra, a készülék mögé. Óvatosan fektesse a hátsó oldalára a készüléket.

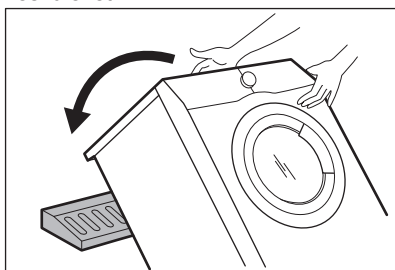

5. Vegye ki az alsó polisztirol lapot.

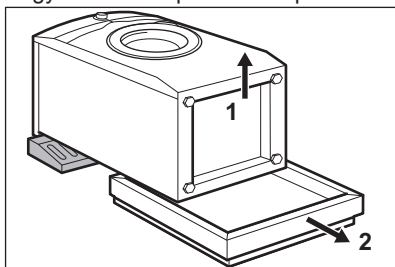

6. Állítsa vissza a készüléket függőleges helyzetbe. Vegye ki a hálózati kábelt és a kifolyócsövet a csőtartóból.

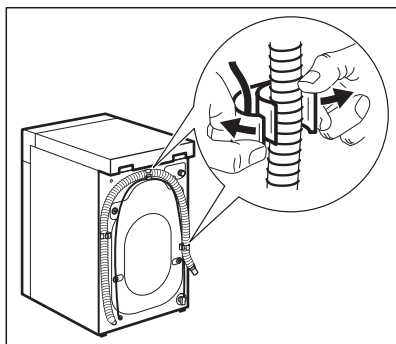

FIGYELMEZTETÉS!
Előfordulhat, hogy víz folyik a kifolyócsőből. Ennek oka, hogy a mosógépet a gyárban vizsgálatnak vetették alá.

7. Távolítsa el a négy szállítási rögzítőcsavart, és húzza ki a műanyag távtartókat.

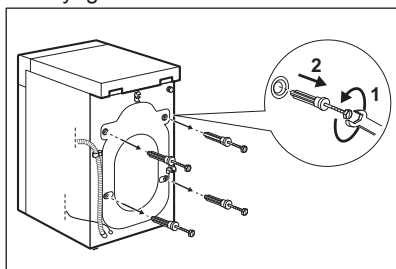

8. A felhasználói kézikönyv zacskójában található sapkákat illessze a nyílásokba.

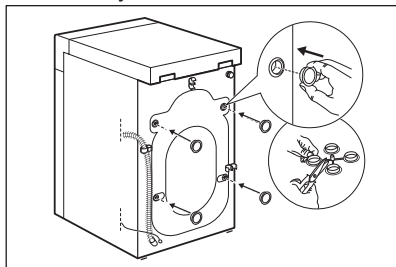

- i** Célszerű megőrizni a csomagolást és a szállítási rögzítőcsavarokat arra az esetre, amikor szállítani kell a készüléket.

3.2 Elhelyezés és vízszintbe állítás

A készülék megfelelő beállításával küszöbölye ki a működés közben fellépő rezgést, zajt és a készülék mozgását.

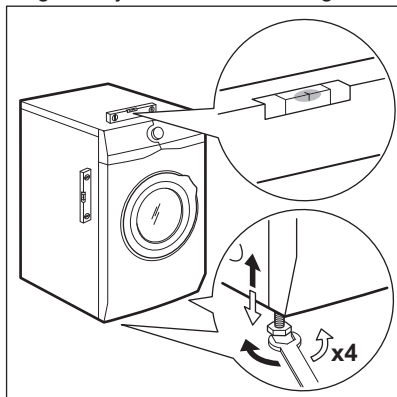

1. A készüléket kemény, egyenletes padlófelületen kell elhelyezni. A készüléknek vízszintben és szilárdan kell állnia. Ellenőrizze, hogy nem ér-e a készülék falhoz vagy másik készülékhez, és hogy a levegő áramlása megfelelő-e a készülék alatt.
2. A vízszintbe állításhoz lazítsa vagy húzza meg a lábakat. Minden lábnak szilárdan kell állnia a padlón.



FIGYELMEZTETÉS!

Ne tegyen a vízszintbe állítás érdekében kartont, fát vagy ehhez hasonló anyagokat a készülék lábai alá.

3.3 A befolyócső

1. Csatlakoztassa a befolyócsövet a készülék hátuljához.
2. A vízcsap helyzetétől függően a csövet balra vagy jobbra vezesse el.

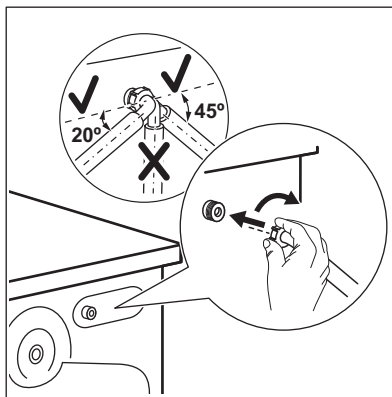

Ügyeljen arra, hogy a befolyócső ne legyen függőleges helyzetben.

3. Amennyiben szükséges, a cső megfelelő helyzetbe igazításához lazítsa meg a hollandi anyát.
4. Csatlakoztassa a befolyócsövet egy 3/4"-os csavarmentes csaphoz.

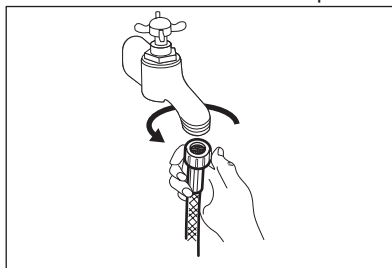

VIGYÁZAT!

Ellenőrizze, hogy nincs-e a csatlakozásoknál szivárgás.



Ne használjon hosszabbítóömlőt, ha túl rövid a befolyócső. A befolyócső cseréje érdekében forduljon a szervizhez.

3.4 A víz leeresztése

A kifolyócsőnek legalább 600 mm és legfeljebb 1000 mm magasan kell elhelyezkednie.

- i** Maximum 4000 mm-ig hosszabbíthatja meg a kifolyócsövet. Forduljon a márkaszervizhez másik kifolyócsőért vagy a hosszabbításért.

A kifolyócső csatlakoztatása különböző módokon történhet:

1. Készítsen egy U-alakot a kifolyócsőből, majd helyezze fel rá a műanyag tömlővezetőt.

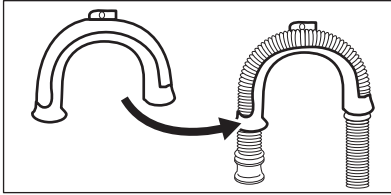

2. Egy mosdó peremére akasztva - Rögzítse a tömlővezetőt a vízcsaphoz vagy a falhoz.

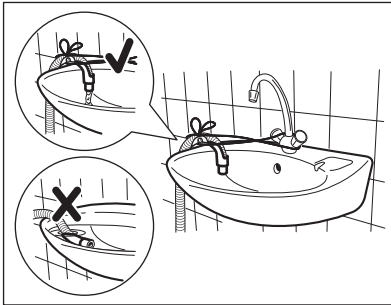

- i** Ügyeljen arra, hogy a műanyag tömlővezető ne tudjon mozogni a készülék szivattyúzásakor, és hogy a kifolyócső vége ne merüljön vízbe. Ekkor ugyanis a szennyes víz visszajuthat a készülékbe.

3. Amennyiben a kifolyócső vége az ábra szerint néz ki, közvetlenül betolhatja az állócsőbe.

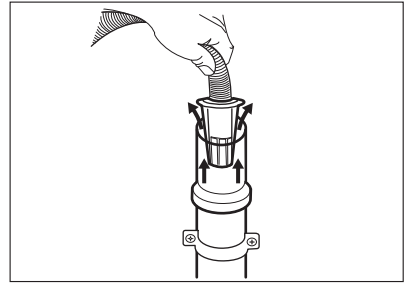

4. Egy szellőzőlyukkal ellátott állócsőre csatlakoztatva - Illessze a kifolyócsövet közvetlenül az állócsőbe. Lásd az ábrát.

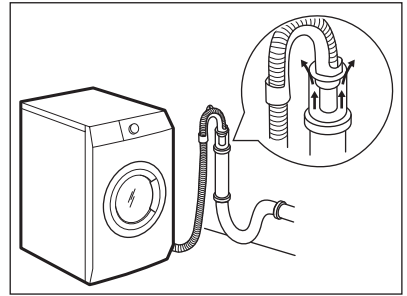

- i** A kifolyócső végének mindig levegőznie kell, azaz a lefolyócső belső átmérőjének (min. 38 mm - min. 1,5") meg kell haladnia a kifolyócső külső átmérőjét.

5. A műanyag tömlővezető nélkül, egy szifonhoz csatlakoztatva - Nyomja be a kifolyócső végét a szifonba, és rögzítse egy szorítóbilinccsel. Lásd az ábrát.

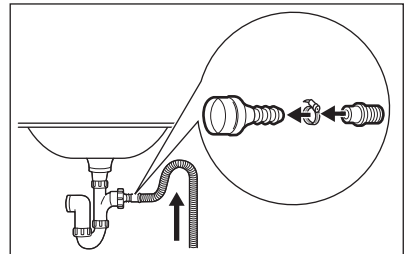

Biztosítsa, hogy a kifolyócső egy hurkot képezzen, mivel így megelőzheti, hogy a szifonban levő részecskék a készülékbe jussanak.

6. Közvetlenül a helyiség falában lévő beépített lefolyó csővezetékhez csatlakoztassa, és egy bilincssel rögzítse.

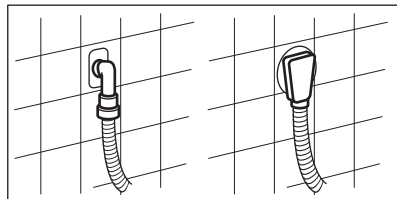

4. TARTOZÉKOK

4.1 Kapható az www.aeg.com/shop weboldalon vagy a hivatalos márkakereskedőnél

- i** Kizárólag az AEG által jóváhagyott tartozékokkal biztosítható, hogy a készülék megfeleljen a biztonsági szabványoknak. Ha nem jóváhagyott alkatrészek kerülnek felhasználásra, akkor bármilyen követelésre vonatkozó jogosultság érvényét veszti.

4.2 Rögzítőlemez készlet

Amennyiben a készüléket talapzatra állítja, rögzítse a készüléket a rögzítőlemezekkel.

Figyelmesen olvassa el a tartozékhoz mellékelt használati utasítást.

5. TERMÉKLEÍRÁS

5.1 Speciális tulajdonságok

Új mosógépe a víz, az energia és a mosószer gazdaságos felhasználása révén a modern ruhanemű-kezelés minden követelményének megfelel.

- A **ProSense technológia** segítségével a készülék a behelyezett ruhanemű függvényében automatikusan beállítja a program

időtartamát, hogy a lehető legrövidebb idő alatt tökéletes mosási eredményt biztosít.

- Köszönhetően a **Soft Plus kiegészítő funkciónak**, az öblítőszer egyenletesen oszlik szét a ruhaneműben, és mélyen behatol a szövetszálakba, így tökéletes puhaságot biztosít.

5.2 A készülék áttekintése

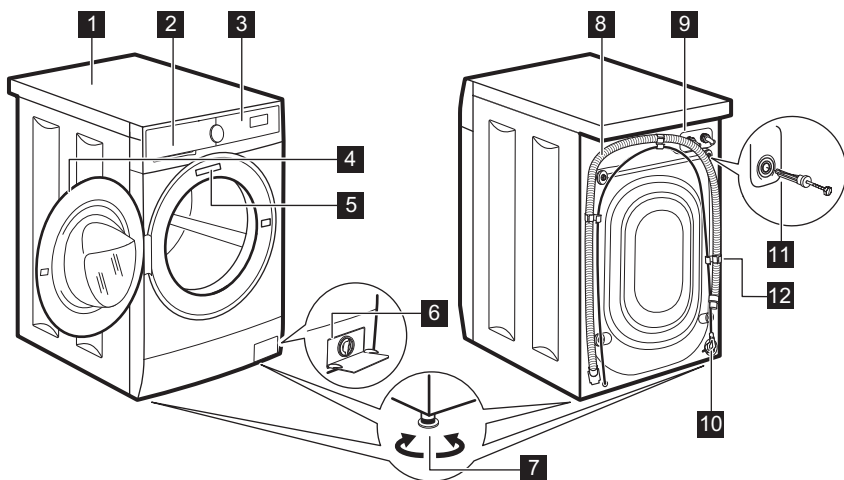







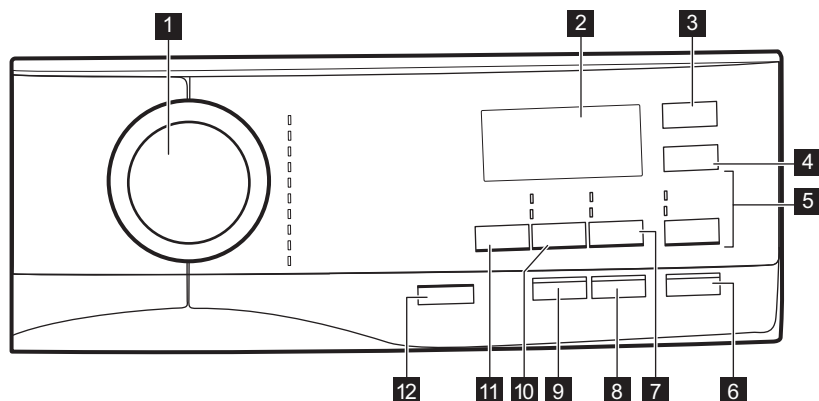







- | | |
|---|--------------------------------------|
| 1 Munkafelület | 8 Kifolyócső |
| 2 Mosogatószer-adagoló | 9 Befolyócső-csatlakozás |
| 3 Kezelőpanel | 10 Hálózati kábel |
| 4 Ajtófogantyú | 11 Szállítási rögzítőcsavarok |
| 5 Adattábla | 12 Tömítőtartó |
| 6 Leeresztő szivattyú szűrője | |
| 7 Lábak a készülék vízszintbe állításához. | |

6. KEZELŐPANEL







6.1 Kezelőpanel ismertetése

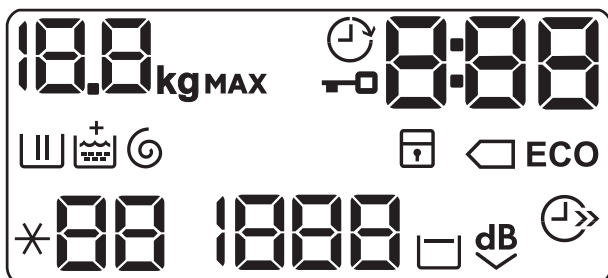











- 1 Programválasztó gomb
- 2 Kijelző
- 3 Eco érintőgomb 
- 4 Időmegtakarítás érintőgomb 
- 5 Öblítés érintőgomb 
 - Extra öblítés kiegészítő funkció 
 - Mosási szakasz átugrása - Csak öblítés 
- 6 Start / Szünet érintőgomb 
- 7 Előmosás/foltmosás érintőgomb 
 - Folteltávolítás kiegészítő funkció 
- 8 Késleltetett indítás érintőgomb 
- 9 Soft Plus érintőgomb
- 10 Centrifugálás érintőgomb 
 - Szakaszok átugrása - Szivattyúzás 
 - Szakaszok átugrása - Centrifugálás 
- 11 Hőmérséklet érintőgomb 
- 12 Be / Ki nyomógomb 

6.2 Kijelző



	Maximális töltet visszajelző. A kg ikon villog a program időtartamának becslésekor (lásd a „PROSENSE töltetérzékelés” c. szakaszt).
	Késleltetett indítás visszajelző.
	Ajtó zárva visszajelző.
	A digitális visszajelző az alábbiakat képes megjeleníteni: <ul style="list-style-type: none"> • Program időtartama (pl. 2:40). • Késleltetés időtartama (pl. 30' vagy 2h). • Ciklus vége . • Figyelmeztető kód (pl. E20).
	Energiatakarékosság visszajelzők. A  visszajelző 40 °C-os vagy 60 °C-os pamut program kiválasztásakor jelenik meg.

	Mosási szakasz visszajelző: előmosási és mosási szakasz alatt villog.
	Öblítési szakasz visszajelzője: öblítési szakasz alatt villog.
	A + visszajelző megjelenik, amikor a Soft Plus kiegészítő funkció bekapcsol.
	Centrifugálási és szivattyúzás szakasz visszajelzője. Centrifugálás és szivattyúzás szakasz alatt villog.
	Gyermekzár visszajelző.
	Időmegtakarítás visszajelző.
	Hőmérséklet-visszajelző. A * - visszajelző megjelenik, amikor hideg mosást állít be.
	Centrifugálási sebesség-visszajelző.
	Öblítés tartás visszajelző.
	Extra Csendes visszajelző.

7. VEZÉRLŐTÁRCSA ÉS GOMBOK

7.1 Be / Ki

Nyomja meg néhány másodperc hosszan a gombot a készülék be- vagy kikapcsolásához. A készülék be- vagy kikapcsolásakor két különböző hang hallható.

Mivel az energiafogyasztás csökkentésére a Készenlét funkció automatikusan kikapcsolja a készüléket néhány esetben, így előfordulhat, hogy a készüléket ismét be kell kapcsolni.

További részletekért olvassa el a Készenlét c. szakaszt a „Napi használat” című fejezetben.

7.2 Bevezetés

 A kiegészítő funkciók nem választhatóak mindegyik mosási programmal. A mosási programok és a különféle opciók/funkciók összeegyeztethetőségére vonatkozóan lásd a „Programtáblázat” c. szakaszt. Egy opció/funkció kizárhat egy másikat; ebben az esetben a készülék nem engedi a nem összeillő opciók/funkciók együtt történő beállítását. Mindig ügyeljen arra, hogy tiszta és száraz legyen a képernyő, valamint az érintőgombok.

7.3 Hőmérséklet

Egy mosási program kiválasztása esetén a készülék automatikusan javasol egy alapértelmezett hőmérsékletet.

Érintse meg többször egymás után a gombot, míg a kívánt hőmérséklet meg nem jelenik a kijelzőn.

Amikor a kijelzőn ✖ és – – visszajelzők láthatók, a készülék nem melegíti fel a vizet.

7.4 Centrifugálás ⌚

Mikor beállít egy programot, a gép automatikusan a legmagasabb megengedett forgási sebességet állítja be.

Érintse meg többször ezt a gombot, hogy:

- **Csökkentse a forgási sebességet**

i A kijelzőn csak a beállított program számára elérhető forgási sebességek láthatók.

- **Kapcsolja be a csak mosás és öblítés opciót.**

A program végén elmarad a centrifugálás. Az utolsó öblítővizet nem engedi le a gép, hogy a szövetek ne gyűrődjenek össze. A mosóprogram végén víz marad a dobben.

A kijelzőn a  jelzés látható. Az ajtó zárva marad és a dob rendszeresen fordul, hogy csökkentse a gyűrődést. Az ajtó kinyitásához le kell engedie a vizet.

Ha megérinti a Start / Szünet gombot, a gép végrehajtja a centrifugálási szakaszt és leengedi a vizet.

i A gép körülbelül 18 óra után automatikusan leengedi a vizet.

- **Kapcsolja be az Extra halk opciót.** A középső és végső centrifugálási szakasz elmarad és a program végén víz marad a dobben. Ez segít csökkenteni a gyűrődést.

A kijelzőn a  jelzés látható. Az ajtó zárva marad. A dob rendszeresen fordul, hogy csökkentse a gyűrődést. Az ajtó kinyitásához le kell engedie a vizet.

Mivel a program igen halk, megfelelő éjszakai használatra, amikor olcsóbb villamosenergia-árak érhetőek el.

Néhány program esetén az öblítés több vizet használ.

Ha megérinti a Start / Szünet gombot, a gép végrehajtja a csak vízlevezetési szakaszt.

i A gép körülbelül 18 óra után automatikusan leengedi a vizet.

- **Aktiválja a csak vízlevezetés opciót (a mosási, öblítési és centrifugálási szakasz kihagyásához):**

Szivattyúzás.

A gép a kiválasztott programnak csak a vízlevezetési szakaszát hajtja végre.

A kijelzőn a – – (hideg), és a – – – (nincs centrifugálás) és a ⌚ jelzés látható.

- **Aktiválja a csak centrifugálás opciót (a mosási és öblítési szakasz kihagyásához):** Centrifugálás.

i Mielőtt beállítaná ezt a kiegészítő funkciót, válassza ki a ruhaneműnek megfelelő mosási programot. A készülék a ruhaneműnek legmegfelelőbb centrifuga-ciklust alkalmazza (pl. műszálás ruhadarabokhoz először válassza ki a Műszál mosási programot, majd a Centrifugálás kiegészítő funkciót).

A gép a kiválasztott programnak csak a centrifugálási szakaszát hajtja végre.

A kijelzőn a – – (hideg), jelzés, a ⌚ szakaszjelzés és a forgási sebesség látható.

7.5 Előmosás/foltmosás

Nyomja meg többször ezt a gombot a két kiegészítő funkció közül az egyik bekapcsolásához.

A megfelelő visszajelző megjelenik a kijelzőn.

- **Folteltávolítás **

A kiegészítő funkció kiválasztásával feltöltésváltozó szakasz adható a programhoz, az erősen szennyezett vagy foltos ruhanemű feltöltésváltozóval történő kezeléséhez.

Töltse a feltöltésváltozót a  rekeszbe. A feltöltésváltozó a mosási program megfelelő szakasza alatt kerül beadagolásra.

 E beállítás 40 °C-nál alacsonyabb hőmérséklet esetén nem áll rendelkezésre.

- **Előmosás**  A kiegészítő funkció használatával 30 °C-os előmosási szakaszt adhat a mosási szakasz elé. A kiegészítő funkció erősen szennyezett ruhanemű, különösen homokkal, porral, sárral és egyéb szilárd részecskével összepiszolt ruhák esetén ajánlott.

 A kiegészítő funkciók növelhetik a program időtartamát.

7.6 Soft Plus

Az öblítőszer tökéletes eloszlásának és a ruhanemű puhaságának növelése érdekében válassza a Soft Plus kiegészítő funkciót.

 A kiegészítő funkció kismértékben növeli a program időtartamát.

7.7 Késleltetett indítás

Ezzel a kiegészítő funkcióval a program kezdetét megfelelőbb időpontig késleltetheti.

A megfelelő késleltetés beállításához érintse meg többször a gombot. Az időtartam 30 perces lépésekkel 90 percig, valamint 2 óra és 20 óra között növelhető.

A Start / Szünet gomb megérintése után a kijelzőn a  visszajelző és a kiválasztott késleltetési időtartam látható, és a készülék megkezdi a visszaszámlálást.

7.8 Öblítés

Ezzel a gombbal az alábbi kiegészítő funkciók egyikét lehet kiválasztani:

- Extra öblítés  kiegészítő funkció Ez a kiegészítő funkció néhány öblítési fázist ad a kiválasztott mosási programhoz. Olyan személyek esetében használja ezt a kiegészítő funkciót, akik allergiások a mosószermaradványokra, valamint olyan helyeken, ahol lágy a víz.

 A kiegészítő funkció kismértékben növeli a program időtartamát.

- Mosási szakasz átugrása - Csak öblítés  kiegészítő funkció A készülék csak az öblítési, centrifugálási és szivattyúzási szakaszt végzi el a kiválasztott programból.

Az érintőgomb fölött megjelenik a megfelelő visszajelző.

7.9 Időmegtakarítás

Ezzel a kiegészítő funkcióval csökkentheti a program időtartamát.

- Amennyiben a ruhanemű átlagosan vagy enyhén szennyezett, ajánlatos lehet a mosási program lerövidítése. Érintse meg **egyszer** a gombot a program időtartamának csökkentéséhez.
- Kisebb töltet esetén **kétszer** érintse meg ezt a gombot egy extra gyors program beállításához.

A kijelzőn a  visszajelző jelenik meg.



7.10 Eco

Az Eco opció a jó mosási eredmény megtartása mellett csökkenti az energiafogyasztást.

Ezt az opciót 30°C-on vagy magasabb hőmérsékleten mosott, csak kevésbé vagy rendszeren piszkos ruhákhoz használja.

A víz- és energiafogyasztás függhet egyéb okoktól, mint pl. a víznyomástól, a víz keménységétől és hőmérsékletétől, a

környezeti hőmérséklettől, a szennyes ruha típusától és mennyiségétől, a beállított opcióktól, a forgási sebességtől és az elektromos hálózat feszültségingadozásaitól is. A kijelzőn a **ECO** jelzés látható.

-  Ha a 40°C vagy 60°C-os pamutprogramot választja ki, és nem választ ki egyéb opciót, a kijelzőn a  **ECO** jelzés látató; ezek a bevett pamutprogramok, és az összesített energia-és vízfogyasztás szempontjából a leghatékonyabbak is.







7.11 Start / Szünet











Érintse meg a Start / Szünet gombot a készülék elindításához vagy működésének szüneteltetéséhez, illetve a futó program megszakításához.

8. PROGRAMOK

8.1 Programtáblázat

Mosási programok











Program	Program leírása
Mosási programok	
 Pamut	<p>Fehér és színes pamut. Normál, erős és enyhe szennyezettség.</p> <p>Standard programok az energiacímke fogyasztási értékei számára. Az 1061/2010 számú jogszabály értelmében a Pamut program 60 °C-on és a Pamut program 40 °C-on a(z)  kiegészítő funkcióval a „Normál 60 °C-os pamut programnak” és a „Normál 40 °C-os pamut programnak” felelnek meg. Ezek a leghatékonyabb programok a normál szennyezettségű pamut ruhák mosásához, ami a vízfelhasználást és az energiafogyasztást illeti.</p> <p> A mosási szakasz tényleges víz hőmérséklete eltérhet a megadott program-hőmérséklettől.</p>
 Műszál	<p>Műszálás vagy kevert szál szövetek. Normál szennyezettség.</p>
 Kímélő	<p>Kényes textil, pl. akril, viszkóz és kevert szál szövetek, melyek kímélő mosást igényelnek. Normál szennyezettség.</p>
 Gyapjú / Selyem	<p>Gépben mosható gyapjúhoz, kézzel mosható gyapjúhoz és „kézzel mosható” jelzéssel ellátott egyéb kényes szövetekhez¹⁾</p>

Program	Program leírása
 Anti-allergén 	<p>Fehér pamut ruhadarabok. A program a néhány percig 60 °C fölött tartott hőmérsékletű mosási szakasznak köszönhetően eltávolítja a mikroorganizmusokat. Ez segít a csírasejtek, a baktériumok, a mikroorganizmusok és a részecskék eltávolításában. A pára hozzáadása egy további öblítési szakasszal együtt biztosítja a mosószermaradványok és a pollenek/allergén anyagok alapos eltávolítását, így a kényes és érzékeny bőr számára is megfelelő eredményt biztosít.</p>
 20 perc - 3 kg	<p>Pamut és műszálás darabok enyhén szennyezett vagy csupán egyszer viselve.</p>
 Vasaláskönnyítés	<p>A műszálás ruhák kímélő programot igényelnek. Normál és enyhe szennyezettség.²⁾</p>
 Tollkabát	<p>Mosási program egy tollkabáthoz, műszálás takaróhoz, paplanhoz, ágyterítőhöz stb.</p>
 Kültéri sportruházat	<p> Ne használjon öblítőszeret, és győződjön meg arról, hogy nincs öblítőszer-maradvány a mosószer-adagolóban.</p> <p>Kivehető polár vagy egyéb termobéléssel rendelkező kültéri ruházat, például munkaruha, sportruha, vízálló és lélegző dzseki vagy szélzseki. A javasolt ruhatöltet 2 kg. A program vízállóságot helyreállító ciklusként is használható, melyet kifejezetten a ruhadarabok impregnálására terveztek. A vízállóságot helyreállító ciklus elvégzéséhez a következők szerint járjon el:</p> <ul style="list-style-type: none"> • Töltse a mosószeret a  rekeszbe. • Töltsön ruhaneműhöz való, speciális impregnáló szert a  öblítőszer-adagoló rekeszbe. • Csökkentse a töltet mennyiségét 1 kg-ra. <p> A vízállóság legeredményesebb helyreállítása érdekében a ruhaneműt szárítógépben szárítsa meg a Kültéri sportruházat szárítóprogram használatával (amennyiben az rendelkezésre áll, és ha a ruhanemű tájékoztató címkéje megengedi).</p>
 Farmer	<p>Pamutvászon és jersey ruhanemű. Normál szennyezettség. A program pamutvászonhoz tervezett gyengéd öblítést végez, mely csökkenti a kifakulást, és megátolja a mosópormaradványoknak az anyag szálain való megtapadását.</p>

1) A ciklus közben a dob kis sebességen forog a kíméletes mosás érdekében. Úgy tűnhet, hogy a dob nem forog, vagy nem megfelelően forog, azonban ez normális jelenség ennél a programnál.

2) A ruhanemű gyűrődésének csökkentése érdekében ez a ciklus szabályozza a víz hőmérsékletét, valamint kímélő mosást és centrifugálást végez. Ekkor a mosógép további öblítéseket végez.























Program hőmérséklete, maximális centrifugálási sebesség és maximális töltet

Program	Alapértelmezett hőmérséklet Hőmérséklet-tartomány	Referencia centrifugálási sebesség Centrifugálási sebességtartomány	Maximális töltet
Mosási programok			
 Pamut	40 °C 95 °C - Hideg	1200 ford./perc 1200 ford./perc - 400 ford./perc	7 kg
 Műszál	40 °C 60 °C - Hideg	1200 ford./perc 1200 ford./perc - 400 ford./perc	3 kg
 Kímélő	30 °C 40 °C - Hideg	1200 ford./perc 1200 ford./perc - 400 ford./perc	1,5 kg
 Gyapjú / Selyem	40 °C 40 °C - Hideg	1200 ford./perc 1200 ford./perc - 400 ford./perc	1,5 kg
 Anti-allergén 	60 °C	1200 ford./perc 1200 ford./perc - 400 ford./perc	7 kg
 20 perc - 3 kg	30 °C 40 °C - 30 °C	1200 ford./perc 1200 ford./perc - 400 ford./perc	1 kg
 Vasaláskönnyítés	40 °C 60 °C - Hideg	800 ford./perc 800 ford./perc - 400 ford./perc	2 kg
 Tollkabát	40 °C 60 °C - Hideg	800 ford./perc 800 ford./perc - 400 ford./perc	2 kg
 Kültéri sportruházat	30 °C 40 °C - Hideg	1200 ford./perc 1200 ford./perc - 400 ford./perc	2 kg ¹⁾ 1 kg ²⁾
 Farmer	30 °C 40 °C - Hideg	800 ford./perc 1200 ford./perc - 400 ford./perc	2 kg

1) Mosási program.

2) Mosási program és impregnáló szakasz.

Programok és kiegészítő funkciók kompatibilitása

	Pamut 	Műszál 	Kímélő 	Gyapjú / Selyem 	Anti-allergén 	20 perc - 3 kg 	Vasaláskönnyítés 	Tollkabát 	Kültéri sportruházat 	Farmer 
Centrifugálás 	■	■	■	■	■	■	■	■	■	■
Öblítés tartás 	■	■	■	■	■		■		■	■
Extra csendes 	■	■	■							■
Szivattyúzás 	■	■	■	■	■	■	■	■	■	■
Centrifugálás ¹⁾ 	■	■	■	■	■	■	■	■	■	■
Folteltávolítás ²⁾ 	■	■			■		■			■
Előmosás 	■	■			■		■			
Extra öblítés 	■	■	■		■		■		■	■
Csak öblítés 	■	■	■	■	■	■	■	■	■	■
Eco  ³⁾	■	■	■							
Időmegtakarítás ⁴⁾ 	■	■	■				■			
Késleltetett indítás 	■	■	■	■	■	■	■	■	■	■
Soft Plus	■	■	■		■		■			■

1) Mielőtt beállítaná ezt a kiegészítő funkciót, válassza ki a ruhaneműnek megfelelő mosási programot. A készülék a ruhaneműnek legmegfelelőbb centrifuga-ciklust alkalmazza (pl. műszálás ruhadarabokhoz először válassza ki a Műszál mosási programot, majd a Centrifugálás kiegészítő funkciót).

2) Ez a beállítás 40 °C-nál alacsonyabb hőmérséklet esetén nem áll rendelkezésre.

3) Ez a kiegészítő funkció 30 °C-nál alacsonyabb hőmérséklet esetén nem áll rendelkezésre.

4) Ha a legrövidebb időtartamot állítja be, azt ajánljuk, hogy csökkentse a töltet méretét. Meg lehet teljesen tölteni a készüléket, de csökkenhet a mosás hatékonysága.

8.2 Woolmark Apparel Care - Kék



A Woolmark vállalat ennek a mosógépnek a gyapjúmosási ciklusát jóváhagyta a „kézzel mosható” jelzésű, gyapjú ruhadarabok gépi mosására, azzal a feltétellel, hogy a ruhák mosása a mosógép gyártójától származó utasítások szerint történik. Mindig kövesse a ruhanemű kezelési címkéjén szereplő szárítási és egyéb utasítást. M1460

A Woolmark szimbólum minőségátúsitó védjegy funkciót tölt be számos országban.



9. BEÁLLÍTÁSOK

9.1 Bevezetés

- i** Egy gombkombináció megnyomásakor **ne hajlítsa** ujjait lefele. A gombok alatti szenzorok érzékenyek, és helytelenül érzékelhetik az ön választását.

9.2 Gyerekzár

Ezzel a kiegészítő funkcióval megakadályozhatja a gyermekeket abban, hogy játsszanak a kezelőpanellel.

- A kiegészítő funkció **be/kikapcsolásához** egyidejűleg addig tartsa megérintve a  és  gombot, amíg a  visszajelző **világítani nem kezd/el nem alszik** a kijelzőn.

Bekapcsolhatja a kiegészítő funkciót:

- Miután megérinti a Start / Szünet gombot: az összes gomb és a programkapcsoló inaktívvá válik (a Be / Ki gomb kivételével).
- Mielőtt megérinti a Start / Szünet gombot: a készülék nem indítható.



A kiegészítő funkció kiválasztását a készülék kikapcsolás után is tárolja.

9.3 Hangjelzések

A készülék különböző hangjelzésekkel rendelkezik, melyek akkor működnek, amikor:

- Bekapcsolja a készüléket (különleges, rövid hangjelzés).



- Kikapcsolja a készüléket (különleges, rövid hangjelzés).
- Megérint egy gombot (kattanó hangjelzés).
- Nem megfelelő beállítást választ (3 rövid hangjelzés).
- A program véget ér (hangjelzéssorozat hallható hozzávetőleg 2 percig).
- A készülék meghibásodott (rövid hangjelzések sorozata hallható hozzávetőleg 5 percig).

A program végét jelző hangjelzések **ki/bekapcsolására**, a   és  gombot érintse meg egyidejűleg körülbelül 6 másodpercre.

- i** Ha kikapcsolja a hangjelzéseket, azok csak akkor működnek, amikor a készülék működésében hiba lép fel.

9.4 Állandó extra öblítés

A kiegészítő funkció mindig egy további öblítést eredményez egy új program beállításakor.

- A kiegészítő funkció **be/kikapcsolásához** egyidejűleg addig tartsa megérintve a   és  gombot, amíg a Extra öblítés gomb visszajelzője **világítani nem kezd/el nem alszik**.

10. AZ ELSŐ HASZNÁLAT ELŐTT

1. Ellenőrizze, hogy rendelkezésre áll-e a tápfeszültség, és nyitva van-e a vízcsap.
2. Töltsön 2 liter vizet a 2 jelzésű mosószer-adagolóba.
Ez a lépés aktiválja a leeresztő rendszert.
3. Töltsön kis mennyiségű mosószert a 2 jelzésű mosószer-adagolóba.
4. Állítsa be és ruhák nélkül indítson el egy pamut mosására szolgáló programot a legmagasabb hőmérsékleten, üres dobbal.
Ez minden szennyeződést eltávolít a dobból és az üstből.

11. NAPI HASZNÁLAT



FIGYELMEZTETÉS!
Lásd a „Biztonság” című fejezetet.

11.1 A készülék bekapcsolása

1. Csatlakoztassa a dugaszt a hálózati aljzatba.
2. Nyissa ki a vízcsapot.
3. A készülék bekapcsolásához nyomja meg a Be / Ki gombot néhány másodpercig.

Egy rövid hangjelzés hallható (ha be van kapcsolva). A programkapcsoló automatikusan pamut programnak megfelelő állásba fordul.

A kijelzőn a maximális töltet, az alapértelmezett hőmérséklet, a maximális centrifugálási sebesség, a kiválasztott program szakaszainak visszajelzői és a program időtartama jelenik meg.

11.2 A mosnivaló betöltése

1. Nyissa ki a készülék ajtaját.
2. Rázza meg a darabokat, mielőtt a készülékbe helyezi őket.
3. Helyezze a mosandó darabokat egyenként a dobba.

Ügyeljen arra, hogy ne tegyen túl sok mosandó holmit a dobba.

4. Csukja be jól az ajtót.

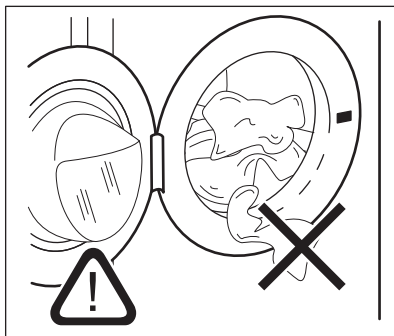

VIGYÁZAT!

Győződjön meg arról, hogy az ajtó és a vízzáró szigetelés közé nem szorult-e be ruha. Ellenkező esetben mosás közben víz szivároghat ki, vagy tönkremehet a ruha.

11.3 Mosószerek és adalékok használata

1. Mérje ki a mosó- és az öblítőszert.
2. Helyezze a mosó- és az öblítőszert a megfelelő rekeszekbe.
3. Gondosan zárja be a mosószer-adagolót

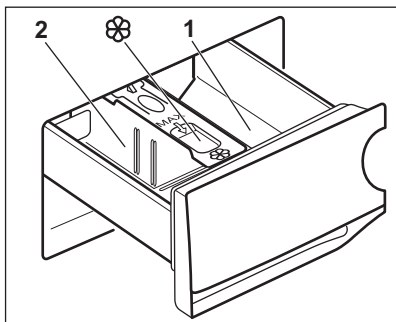

VIGYÁZAT!

Használjon automata mosógépekhez gyártott mosószert.



Mindig tartsa be a mosószertermékek csomagolásán található utasításokat.

1 Mosószert-adagoló az előmosási fázishoz vagy az áztató programhoz (ha van). A program indítása előtt töltsse be az előmosáshoz és áztatáshoz szükséges mosószert.

2 Mosási szakasz mosószert-adagolója. Ha folyékony mosószert használ, akkor közvetlenül a program indítása előtt töltsse be azt.



Rekesz a folyékony adalékok (öblítőszer, keményítő) számára. A program indítása előtt töltsse a terméket a rekeszbe.

Amennyiben szükséges, a mosási szakasz után távolítsa el a mosószert-maradványokat a mosószert-adagolóból.

11.4 A mosószert-elválasztó helyzetének módosítása

1. Húzza ki a mosószert-adagolót. A mosószert-elválasztó **A** helyzete **por állagú mosószert** esetén alkalmazandó (gyári beállítás).

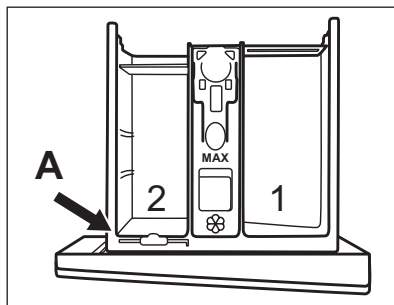

2. Folyékony mosószert/adalék vagy fehérítő használata is: Húzza ki a mosószert-elválasztót a helyéről **A**, majd helyezze a **B** pozícióba.

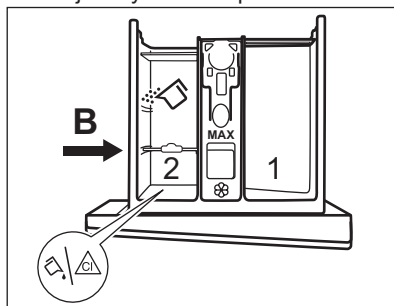

A mosószert-elválasztó **B** pozíciója a hátsó rekeszbe töltött mosópor és az előlő rekeszbe töltött folyékony mosószert/adalék vagy fehérítő esetén.

3. Kizárólag folyékony mosószert használata: Helyezze **C** pozícióba a mosószert-elválasztót.

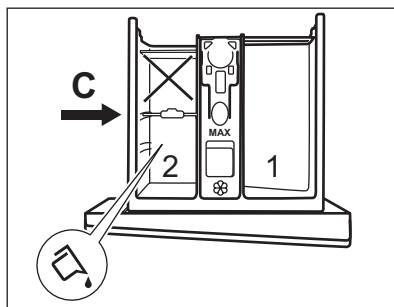

- Ne használjon kocsonyás állagú vagy sűrű folyékony mosószerteket.
- Ne lépje túl a folyékony mosószert-hez tartozó maximális betöltési térfogatot.

- Ne állítson be előmosási szakaszt.
 - Ne állítsa be a késleltetett indítás funkciót.
4. Mérje ki a mosó- és az öblítőszert, majd óvatosan csukja be a mosószer-adagolót.

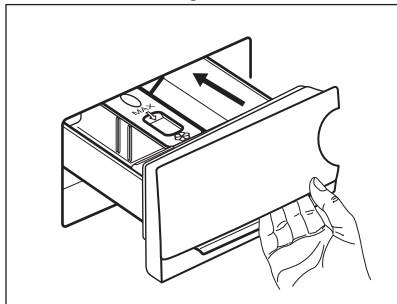

Ellenőrizze, hogy a mosószer-elválasztó megfelelően van-e behelyezve, és nem akadályozza-e a fiók bezárását.

11.5 Program kiválasztása

1. Fordítsa a programkapcsolót a kívánt mosási programra. A megfelelő program visszajelzője világítani kezd.

A Start / Szünet gomb visszajelzője villog.

A kijelzőn a programhoz tartozó maximális töltet, az alapértelmezett hőmérséklet, a maximális centrifugálási sebesség, a mosási szakaszvisszajelzők (ahol rendelkezésre állnak) és a program időtartamának kijelzése jelenik meg.

2. Érintse meg a megfelelő gombokat a hőmérséklet és/vagy a centrifugálási sebesség módosításához.
3. Szükség szerint válasszon ki egy vagy több funkciót a megfelelő gombok megérintésével. A hozzájuk tartozó visszajelzők megjelennek a kijelzőn, és az információk ennek megfelelően módosulnak.



Amennyiben egy beállítás **nem lehetséges**, nem jelenik meg visszajelző, és hangjelzés hallható.

11.6 A program indítása

A program elindításához érintse meg a Start / Szünet gombot.

A hozzá tartozó visszajelző villogása megszűnik, és folyamatosan világítani kezd.

A kijelzőn a működő fázis visszajelzője villogni kezd.

A program elindul, és az ajtó

reteszelődik. A kijelzőn a  jelzés látható.



A leeresztő szivattyú egy rövid időre bekapcsolhat, mielőtt a készülék vizet tölt be.

11.7 Egy program késleltetett indítással történő indítása

1. Érintse meg annyiszor a Késleltetett indítás gombot, amíg a kijelzőn a megfelelő késleltetési idő meg nem jelenik. Megjelenik a  visszajelző.
2. Érintse meg a Start / Szünet gombot. A készülék megkezdí a késleltetett indítás visszaszámlálását. Amikor a visszaszámlálás befejeződött, automatikusan megkezdődik a program végrehajtása.



A PROSENSE módosításainak végrehajtása a visszaszámlálás végén kezdődik el.

Visszaszámlálás elindulása után a késleltetett indítás leállítás

Késleltetett indítás törlése:

1. A Start / Szünet gomb megérintésével szüneteltesse a készülék működését. A megfelelő visszajelző villog.
2. Addig érintse meg többször a Késleltetett indítás gombot, míg a  meg nem jelenik a kijelzőn.
3. A program azonnali elindításához érintse meg ismét a Start / Szünet gombot.



Visszaszámlálás elindulása után a késleltetett indítás módosítása

Késleltetett indítás módosítása:

1. A Start / Szünet gomb megérintésével szüneteltesse a készülék működését. A megfelelő visszajelző villog.
2. Érintse meg annyiszor a Késleltetett indítás gombot, amíg a kijelzőn a megfelelő késleltetési idő meg nem jelenik.
3. Az új visszaszámlálás elindításához érintse meg ismét a Start / Szünet gombot.

11.8 A ProSense töltetérzékelés

A Start / Szünet gomb megérintése után:

1. A  visszajelző villog.
2. A ProSense funkció megkezdí a töltetérzékelést, hogy kiszámítsa a program valós időtartamát. A **kg** visszajelző és a  időjelző pontok villognak.
3. Hozzávetőleg 15 perc elteltével a kijelzőn a program új időtartama látható: a **kg** visszajelző kialszik, és a  időjelző pontok abbahagyják a villogást. A készülék a behelyezett ruhanemű függvényében automatikusan beállítja a program időtartamát, hogy a lehető legrövidebb idő alatt tökéletes mosási eredményt biztosítson. Nőhet vagy csökkenhet a program időtartama.



A ProSense töltetérzékelés kizárólag teljes mosási programoknál fut le (amikor nincs szakaszátugrás beállítva).

11.9 Programszakasz visszajelzők

Amikor a program elindul, az éppen futó szakasz visszajelzője villog, és a többi szakaszvisszajelző folyamatosan világít.

Például, a mosási vagy előmosási

szakasz fut: 

Amikor a szakasz véget ér, a hozzá tartozó visszajelző villogása megszűnik, és folyamatosan világítani kezd. Villogni kezd a következő szakaszvisszajelző.

Például, az öblítési szakasz fut: 

11.10 A program megszakítása és a kiegészítő funkciók módosítása

Ha a program működik, **csak néhány** kiegészítő funkció módosítására van lehetőség:

1. Érintse meg a Start / Szünet gombot. A megfelelő visszajelző villog.
2. Módosítsa a kiegészítő funkciókat. A kijelzőn megjelenő információk ennek megfelelően módosulnak.
3. Érintse meg ismét a Start / Szünet gombot.

Folytatódik a mosóprogram.

11.11 Folyamatban levő program törlése

1. A program törléséhez és a készülék kikapcsolásához nyomja meg a Be / Ki gombot.
 2. A készülék ismételt bekapcsolásához nyomja meg a Be / Ki gombot.
- Most új mosási programot állíthat be.



Amennyiben a ProSense szakasz már lefutott, és a vízbetöltés már elkezdődött, az új program a **ProSense szakasz megismétlése nélkül** indul el. A készülék a vizet és a mosószert nem eresztí le a pazarlás elkerülése érdekében.

11.12 Az ajtó kinyitása - Ruhanemű hozzáadása

A program vagy a késleltetett indítás működése közben a készülék ajtaja zárva van.



Ha a hőmérséklet vagy a dobban lévő víz szintje túl magas, és/vagy a dob még forog, nem nyithatja ki a készülék ajtaját.

1. Érintse meg a Start / Szünet gombot. A hozzá tartozó ajtózárral visszajelző kialszik a kijelzőn.
 2. Nyissa ki a készülék ajtaját. Ha szükséges, helyezzen be vagy vegyen ki ruhaneműt a készülékből.
 3. Csupka be az ajtót, majd érintse meg a Start / Szünet gombot.
- Folytatódik a program vagy a késleltetett indítás végrehajtása.

11.13 Miután a program véget ért

Amikor a program befejeződött, a készülék automatikusan leáll. A hangjelzések hallhatóak (ha engedélyezve vannak).

A kijelzőn az összes mosási szakasz visszajelzője folyamatosan világítani kezd, és az időkijelző területen  látható.

Kialszik a Start / Szünet gomb visszajelzője.

Az ajtózárral kiold, és kialszik a  visszajelző.

1. A készülék kikapcsolásához nyomja meg a Be / Ki gombot. A program lejártá után öt perccel az energiatakarékos funkció automatikusan kikapcsolja a készüléket.









Amikor ismét bekapcsolja a készüléket, akkor a kijelzőn az utoljára beállított program kijelzése látható. Forgassa el a programkapcsolót egy új program beállításához.



2. Szedje ki a ruhaneműt a dobból.
3. Ellenőrizze, hogy a dob üres-e.
4. Hagyja egy ideig nyitva az ajtót és a mosószer-adagoló rekeszt, hogy elkerülje a penész vagy kellemetlen szagok keletkezését.
5. Zárja el a vízcsapot.

11.14 Vízleeresztés a ciklus vége után

Ha olyan programot vagy kiegészítő funkciót választott, amely nem üríti ki az utolsó öblítés vizét a dobból, a program befejeződik, azonban:

- A kijelzőn a  visszajelző, a  vagy  kiegészítő funkció visszajelző és az  ajtó zárva visszajelző jelenik meg. A futó szakasz  visszajelzője villog.
- A dob továbbra is rendszeresen forog, hogy megakadályozza a ruhák gyűrődését.
- Zárva marad az ajtó.
- Az ajtó kinyitásához le kell a vizet engednie:

1. Amennyiben szükséges, a Centrifugálás gomb megérintésével növelje vagy csökkentse a centrifugálás készülék által javasolt fordulatszámát.
2. Érintse meg a Start / Szünet gombot:
 - Amennyiben  van beállítva, a készülék leereszti a vizet és centrifugál.
 - Amennyiben  van beállítva, a készülék csak leereszti a vizet.

A  vagy  kiegészítő funkció visszajelző kialszik, míg a  visszajelző villog, majd kialszik.

3. A program befejezése után kialszik az ajtó zárva  visszajelző, és kinyithatja az ajtót.
4. A készülék kikapcsolásához nyomja meg a Be / Ki gombot néhány másodpercig.



A készülék minden esetben körülbelül 18 óra elteltével automatikusan leereszti a vizet.

11.15 Készenlét kiegészítő funkció

A Készenlét kiegészítő funkció az energiafogyasztás csökkentésére automatikusan kikapcsolja a készüléket, ha:

- A Start / Szünet gomb megérintése előtt 5 percen át nem használja a készüléket.
A készülék ismételt bekapcsolásához nyomja meg a Be / Ki gombot.
- A mosási program befejezése után 5 perccel
A készülék ismételt bekapcsolásához nyomja meg a Be / Ki gombot.
A kijelzőn a legutoljára beállított program befejezési ideje látható.
Forgassa el a programkapcsolót egy új program beállításához.



Ha olyan programot vagy kiegészítő funkciót állít be, melynek végén a víz a dobban marad, a Készenlét funkció **nem kapcsolja ki** a készüléket arra való emlékeztetőként, hogy el kell végezni a szivattyúzást.

12. HASZNOS TANÁCSOK ÉS JAVASLATOK



FIGYELMEZTETÉS!

Lásd a „Biztonság” című fejezetet.

12.1 A ruha töltet

- A következők szerint válogassa szét a ruhákat: fehér, színes, műszálás, kényes és gyapjúruhák.
- Tartsa be a mosási útmutatásokat, melyek a ruhák kezelési címkein találhatóak.
- Ne mosson együtt fehér és színes darabokat.
- Egyes színes ruhadarabok elszíneződhetnek az első mosásnál. Célszerű az első néhány mosásnál külön mosni ezeket.
- Fordítsa ki a többrétegű anyagokat, gyapjút és nyomtatott ábrákkal ellátott darabokat.
- Kezelje elő a makacs foltokat.
- Különleges mosószerrel mossa az erős szennyeződések.
- Legyen körültekintő a függönyökkel. Vegye ki az akasztókat, és tegye mosószátkba vagy párnahuzatba a függönyöket.
- Ne mossa a készülékben a nem szegett vagy szakadt ruhadarabokat. Használjon mosószátkot a kis és/vagy kényes darabok mosására (pl.: merevített melltartók, övek, harisnyanadrágok, cipőfűzők, szalagok stb.).
- Centrifugálási szakaszban kiegyensúlyozási problémákat okozhat a nagyon kis ruhatöltet, és

túlzott vibrációhoz vezethet. Ha ez történik:

- szakítsa meg a programot, és nyissa ki a készülék ajtaját (lásd a „Napi használat” című fejezetet);
 - kézzel rendezze el a dobban a darabokat, hogy azok egyenletesen helyezkedjenek el;
 - nyomja meg a Start / Szünet gombot. A centrifugálási szakasz folytatódik.
- Gombolja be a párnahuzatokat, húzza össze a cipzárakat, kapcsolja be a kapcsokat és patentokat. Kösse meg az öveket, zsinegeket, cipőfűzőket, szalagokat és egyéb laza alkotóelemeket.
 - Űrítse ki a zsebeket, és fordítsa ki a darabokat.

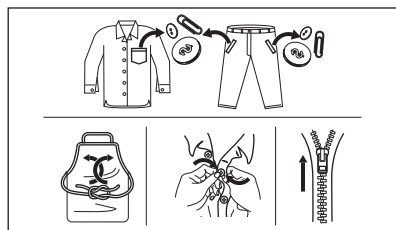

12.2 Makacs szennyeződések

Egyes szennyeződések esetében nem elegendő a víz és a mosószer.

Célszerű az ilyen szennyeződések a ruhadarab készülékbe tétele előtt kezelni.

Különleges folteltávolítók állnak rendelkezésre. Azt a különleges folteltávolítót használja, mely megfelel a folt és az anyag jellegének.

12.3 Mosószeres és egyéb vegyi áruk

- Csak mosógépek számára készült mosószereseket és vegyi árukat használjon:
 - univerzális, valamennyi anyagfajta pushoz való mosópor, a kényes szövetek kivételével. Fehér darabokhoz és a ruhanemű fertőtlenítéséhez használjon fehérítőt tartalmazó mosóport
 - valamennyi anyagfajtaéhoz, elsősorban az alacsony hőfokú (max. 60 °C-os) programokhoz való folyékony mosószeresek, illetve csak gyapjú mosására szolgáló speciális mosószeresek.
- Ne keverje a különböző fajtájú mosószereseket.
- A környezet védelme érdekében ne használjon a javasoltnál több mosószeret.
- Mindig tartsa be a mosószeres vagy egyéb termékek csomagolásán található útmutatásokat, és ne lépje túl a készüléken jelzett maximális szintet (**MAX**).
- Az anyag fajtájához és színéhez, a program hőmérsékletéhez és a

szennyezettség mértékéhez javasolt mosószereseket használja.

12.4 Környezetvédelmi tanácsok

- Előmosási fázis nélkül tegye be a normál szennyezettségű ruhákat mosáshoz.
- Mindig maximális megengedett ruhatöltettel indítson egy mosóprogramot.
- Ha a foltokat előkezelet, vagy folteltávolítót használ, alacsony hőmérsékletű programot állítson be.
- A megfelelő mennyiségű mosószer használatához ellenőrizze a háztartási vízhálózatában lévő víz keménységét. Lásd a „Vízkeménység” című szakaszt.

12.5 Vízkeménység

Ha nagy vagy közepes a vízkeménység a körzetében, akkor célszerű vízlágyítót használni a mosógépekben. Olyan körzetekben, ahol alacsony a vízkeménység, nem szükséges vízlágyító használata.

A lakhelye vízkeménységéről a helyi vízműtől kérjen tájékoztatást.

Megfelelő mennyiségű vízlágyítót alkalmazzon. Mindig tartsa be a termék csomagolásán található útmutatásokat.

13. ÁPOLÁS ÉS TISZTÍTÁS



FIGYELMEZTETÉS!

Lásd a „Biztonság” című fejezetet.

13.1 Külső tisztítás

Csak enyhe mosogatószerrel és meleg vízzel tisztítsa a készüléket. Hagyjon minden felületet megszáradni.



VIGYÁZAT!

Ne használjon alkoholt, oldószereket vagy vegyszereket.



VIGYÁZAT!

Ne tisztítsa a fémfelületeket klórtartalmú tisztítószerrel.

13.2 Vízkőtelenítés



Ha nagy vagy közepes a vízkeménység a körzetében, akkor célszerű vízkőtelenítőt használni a mosógépekben.

Rendszeresen ellenőrizze a dobot, hogy nem rakódott-e le rajta vízkő.

A szokásos mosószeresek vízlágyítót tartalmaznak, azonban javasoljuk, hogy

időnként futtasson le egy programot üres dobbal és vízköoldó termékkel.

- i** Mindig tartsa be a termék csomagolásán található útmutatásokat.

13.3 Karbantartási mosás

Az alacsony hőmérsékletű programok ismételt, hosszú időn keresztül történő használata a mosószer lerakódását, szőszmaradványokat és a baktériumok elszaporodását eredményezheti a dobben és az üstben. Ez kellemetlen szagot és penészt eredményezhet.

A lerakódások eltávolításához és a készülék belsejének fertőtlenítéséhez rendszeresen (legalább havonta egyszer) futtasson le egy karbantartó mosást:

1. Szedje ki az összes ruhaneműt a dobból.
2. Egy kevés mosóporral, maximális hőmérsékleten futtasson le egy pamut mosására szolgáló programot.

13.4 Az ajtó tömítése

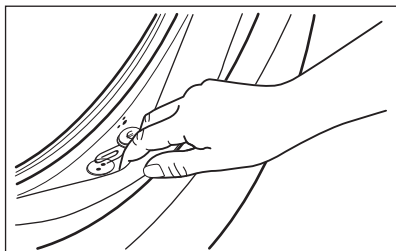

Rendszeresen ellenőrizze a tömítést, és minden idegen tárgyat távolítsa el a belső részéről.

13.5 A dob tisztítása

Rendszeresen ellenőrizze a dobot, hogy megakadályozza a nemkívánt lerakódások képződését. Rozsdásodások alakulhatnak ki a dobben a mosnivalóval bekerülő korrózív hatású tárgyak vagy a vasat tartalmazó csapvíz miatt.

Rozsdamentes acélhoz készült termékkel tisztítsa meg a dobot.

- i** Mindig tartsa be a termék csomagolásán található útmutatásokat. Ne tisztítsa a mosódobot savas vízkömentesítő szerrel, klórtartalmú sűrűlőszerral vagy acélgypattal.

Alapos tisztítás:

1. Rozsdamentes acélhoz készült termékkel tisztítsa meg a dobot.

- i** Mindig tartsa be a termék csomagolásán található útmutatásokat.
2. Üres dobbal, egy kevés mosóporral, magas hőmérsékleten futtasson le egy pamut mosására szolgáló rövid programot vagy a Géptisztítás programot, ha rendelkezésre áll.

13.6 A mosószer-adagoló tisztítása

A megszáradt mosószermaradványok vagy összecsomósodott öblítőszer és/vagy penész mosószer-adagolóban való megjelenésének megakadályozására alkalmanként végezze el az alábbi tisztítási eljárást:

1. Nyissa ki a fiókot. A képen ábrázolt módon nyomja le a rögzítőelemet, majd húzza ki a fiókot.

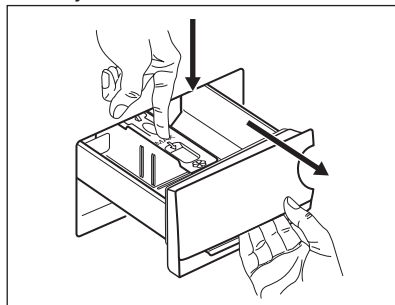

2. A tisztítás elősegítése érdekében távolítsa el az adalékoknak fenntartott rekesz felső részét, majd öblítse ki meleg folyóvízzel, hogy a felhalmozódott mosószer minden nyomát eltüntesse. Tisztítás után

helyezze vissza a felső részt a helyére.

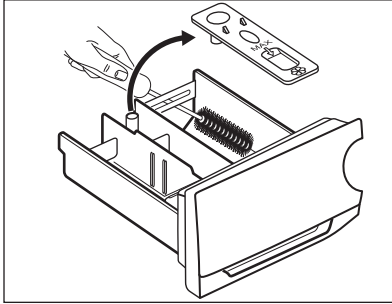

3. Ügyeljen arra, hogy az összes mosószermaradvány el legyen távolítva a nyílás felső és alsó részéből. Kisméretű kefével tisztítsa meg a nyílást.

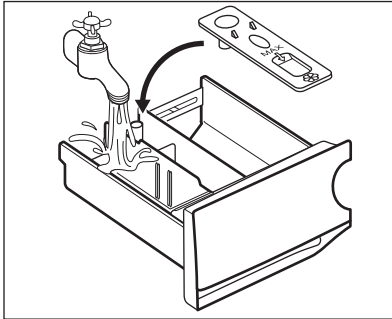

4. Illessze a mosószert adagoló fiókot a vezetősínekbe, és tolja be. Futtasson le egy öblítési programot anélkül, hogy szennyest tenne a dobba.

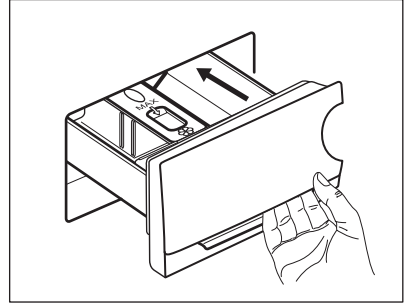

13.7 A leeresztő szivattyú tisztítása

Rendszeresen ellenőrizze a leeresztőszivattyú szűrőjét, hogy az tiszta-e.

A következő esetekben tisztítsa meg a leeresztőszivattyút:

- A készülék nem engedi ki a vizet.
- A dob nem forog.
- Szokatlan zaj hallható a készülékből, mivel a leeresztőszivattyú működését valami akadályozza.
- A kijelzőn **E20** riasztási kód látható



FIGYELMEZTETÉS!

- Húzza ki a hálózati csatlakozódugót a konnektorból.
- Ne vegye ki a szűrőt, amíg működik a készülék.
- Ne tisztítsa a szivattyút, ha forró a készülékben lévő víz. Várja meg, amíg a víz lehűl.
- A 3. lépést addig ismétlje a csap elzárásával és kinyitásával, amíg nem folyik több víz ki a készülékből.

Tartson kéznél egy rongyot, amivel felitathatja a vizet, amely a szűrő eltávolításakor távozik a készülékből.

A szivattyú tisztításához a következők szerint járjon el:

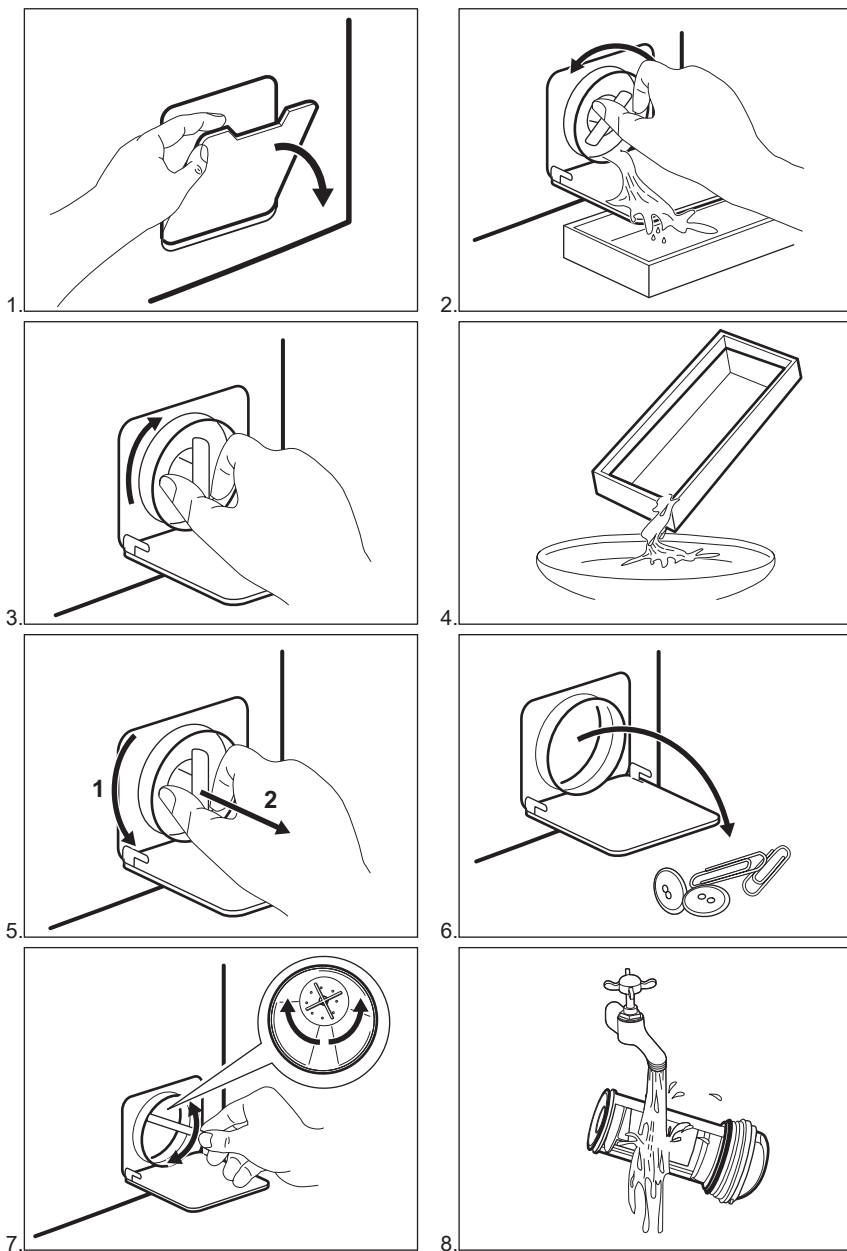

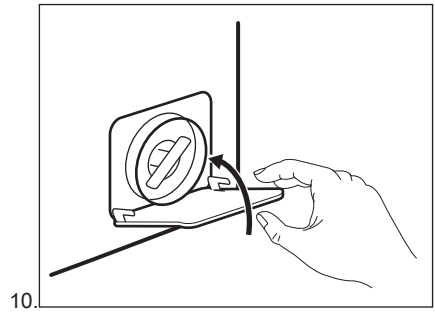
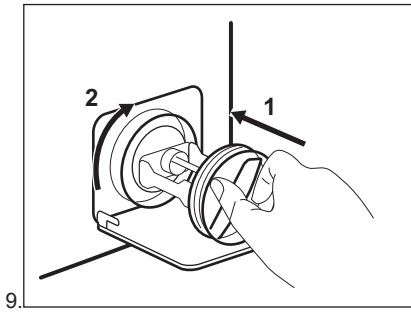

FIGYELMEZTETÉS!

Ellenőrizze, hogy el lehet-e fordítani a szivattyú lapátkerekét. Ha nem forgatható, forduljon a márkaszervizhez. Ellenőrizze azt is, hogy megfelelően meghúzta-e a szűrőt a szivárgás megelőzése érdekében.

Amikor vészleeresztési eljárással engedi le a vizet, akkor ismét be kell kapcsolnia a leeresztőrendszert:

1. Öntsön 2 liter vizet a mosószer-adagoló főmosási rekeszébe.
2. A víz leeresztéséhez indítsa el a programot.

13.8 A befolyócső és a szelepből lévő szűrő tisztítása

Javasoljuk, hogy a befolyócső és a szelep szűrőjét egyaránt tisztítsa meg, hogy eltávolítsa az idők során lerakódott szennyeződések:

1. Csavarja le a befolyócsövet a csapról, majd tisztítsa meg a szűrőt.

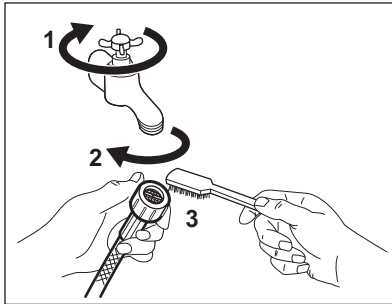

2. A hollandi anya lecsavarásával szerelje le a befolyócsövet a készülékről.

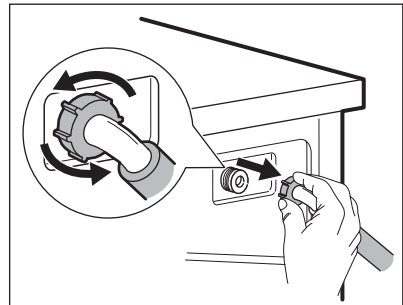

3. Tisztítsa meg a készülék hátulján lévő szelepszűrőt egy fogkefével.

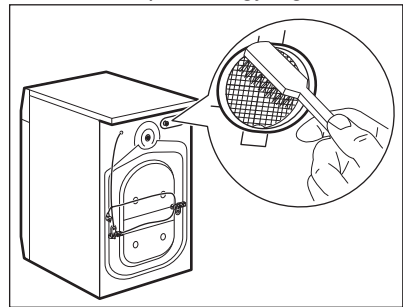

4. Amikor visszaszereli a csövet a készülék hátuljára, a vízcsap helyzetétől függően a csövet balra vagy jobbra (ne függőlegesen) vezesse el.

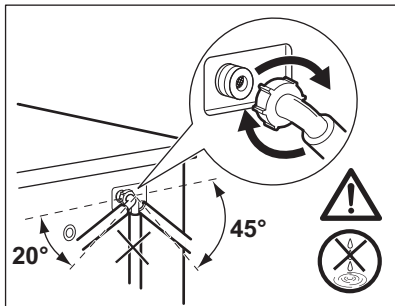

13.9 Vészleeresztés

Amennyiben a készülék nem ereszt le a vizet, végezze el „A lefolyósűrő tisztítása” c. részben leírt eljárást. Szükség esetén tisztítsa meg a szivattyút.

Amikor vészleeresztési eljárással engedi le a vizet, akkor ismét be kell kapcsolnia a leeresztőrendszert:

1. Öntsön 2 liter vizet a mosószer-adagoló főmosási rekeszébe.
2. A víz leeresztéséhez indítsa el a programot.

13.10 Fagyveszély

Ha olyan helyen van a készülék elhelyezve, ahol 0 °C környékén vagy alatta lehet a hőmérséklet, akkor engedje ki a megmaradt vizet a befolyócsőből és a leeresztő szivattyúból.

1. Húzza ki a hálózati csatlakozódugót a konnektorból.
2. Zárja el a vízcsapot.
3. Tegye a befolyócső két végét egy tartályba, és hagyja a csőből kifolyni a vizet.
4. Ürítse ki a leeresztő szivattyút. Tekintse át a vészleeresztési eljárást.
5. Amikor üres a vízszivattyú, akkor szerelje ismét vissza a befolyócsövet.



FIGYELMEZTETÉS!

Ellenőrizze, hogy magasabb-e 0 °C-nál a hőmérséklet, mielőtt ismét használja a készüléket. A gyártó nem vállal felelősséget az alacsony hőmérsékletek miatt keletkező károkért.

14. HIBAELHÁRÍTÁS



FIGYELMEZTETÉS!

Lásd a „Biztonság” című fejezetet.

14.1 Bevezetés

A készülék nem indul el, vagy működés közben leáll.

Először próbálja meg kiküszöbölni a problémát (lásd a táblázatot). Ha a probléma továbbra is fennáll, akkor forduljon a márkaszervizhez.

Nagyobb problémák esetén hangjelzések hallhatóak, és riasztási kód jelenik meg a kijelzőn, valamint a Start / Szünet gomb folyamatosan villoghat:

- **E10** - A készülék nem tölti be megfelelően a vizet. Indítsa el újra a készüléket a Start / Szünet gomb megnyomásával. 5 másodperc elteltével az ajtózár kiold.

- **E20** - A készülék nem ereszt le a vizet.
- **E40** - A készülék ajtaja nyitva van, vagy nem megfelelően van bezárva. Kérjük, ellenőrizze az ajtót.



Ha a készülékbe túl sok ruhát helyezett, vegyen ki néhány ruhadarabot a dobból és/vagy tartsa csukva az ajtót, és közben tartsa megérintve a Start / Szünet gombot, amíg a  visszajelző villogása meg nem szűnik (lásd az alábbi ábrát).

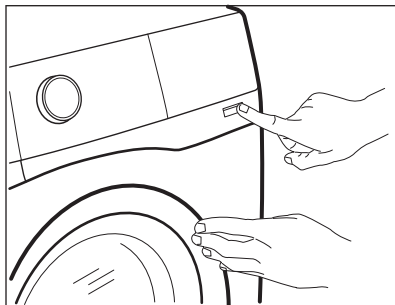

- **E91** - Nincs kommunikáció a készülék elektronikus alkatrészei között. Kapcsolja ki, majd kapcsolja be újra a készüléket. A program nem fejeződött be megfelelően, vagy a készülék túl korán leállt. Ha a riasztási kód ismét megjelenik, forduljon a márkaszervizhez.



FIGYELMEZTETÉS!

Bármilyen ellenőrzés előtt kapcsolja ki a készüléket.

- **E90** - A hálózati feszültség ingadozik. Várja meg, hogy a feszültségingadozás megszűnjön.

14.2 Lehetséges meghibásodások

Jelenség	Lehetséges megoldás
A program nem indul el.	<ul style="list-style-type: none"> • Ügyeljen arra, hogy a hálózati vezeték csatlakoztatva legyen a hálózati aljzatba. • Ellenőrizze, hogy a készülék ajtaja be van-e csukva. • Ellenőrizze, hogy nem oldott-e ki valamelyik biztosíték a biztosítékdobozban. • Ellenőrizze, hogy megérintette-e a Start / Szünet  gombot. • Ha késleltetett indítás van beállítva, törölje azt, vagy várja meg a visszaszámlálás befejeződését. • Kapcsolja ki a Gyerekzár funkciót, ha az be van kapcsolva. • Ellenőrizze a kiválasztott programnál a választógomb helyzetét.
A készülék nem tölti be megfelelően a vizet.	<ul style="list-style-type: none"> • Ellenőrizze, hogy nyitva van-e a vízcsap. • Ellenőrizze, hogy a hálózati víznyomás nem túl alacsony-e. Ezzel kapcsolatban kérjen tájékoztatást a helyi vízműtől. • Ellenőrizze, hogy a vízcsap nincs-e eltömődve. • Ellenőrizze, hogy a vízbefolyó cső nincs-e megcsavarodva, megsérülve vagy megtörve. • Ellenőrizze, hogy megfelelő-e a vízbefolyó-tömlő csatlakoztatása. • Ellenőrizze, hogy a vízbefolyó-tömlőben és a szelepből található szűrők egyike nincs-e eltömődve. Nézze meg az „Ápolás és tisztítás” részt.
A készülék megtelik vízzel, majd azonnal leereszti azt.	<ul style="list-style-type: none"> • Ellenőrizze, hogy megfelelő helyzetben van-e a kifolyócső. Lehetséges, hogy kifolyócső túl alacsonyan helyezkedik el. Olvassa el az „Üzembe helyezési utasítás” című részt.

Jelenség	Lehetséges megoldás
A készülék nem engedi ki a vizet.	<ul style="list-style-type: none"> • Ellenőrizze, hogy a szifon nincs-e eltömődve. • Ellenőrizze, hogy a kifolyócső nincs-e megcsavarodva vagy megtörve. • Ellenőrizze, hogy a lefolyószűrő nincs-e eltömődve. Szükség esetén tisztítsa meg a szűrőt. Nézze meg az „Ápolás és tisztítás” című részt. • Ellenőrizze, hogy megfelelő-e a leeresztő tömlő csatlakoztatása. • Állítsa be a szivattyúzás programot, ha szivattyúzás nélküli programot állított be. • Állítsa be a szivattyúzás programot, ha olyan kiegészítő funkciót állított be, melynek végén a víz a dobban marad.
A centrifugálási szakasz nem működik, vagy a mosási ciklus szokatlanul sokáig tart.	<ul style="list-style-type: none"> • Indítsa el a centrifugálási programot. • Ellenőrizze, hogy a lefolyószűrő nincs-e eltömődve. Szükség esetén tisztítsa meg a szűrőt. Nézze meg az „Ápolás és tisztítás” című részt. • Ilyen esetben kézzel rendezze el a dobban a darabokat, majd indítsa újra a centrifugálási szakaszt. Ezt a jelenséget kiegyensúlyozási hiba is kiválthatja.
Víz van a padlón.	<ul style="list-style-type: none"> • Ellenőrizze, hogy a vízcsövek vízcsatlakozásai szorosan meg vannak-e húzva, és nincs-e vízszivárgás. • Ellenőrizze, hogy nincsenek-e sérülések a víz befolyó- és kifolyócsővéen. • Ellenőrizze, hogy a megfelelő minőségű és mennyiségű mosószert használja-e.
Nem lehet kinyitni a készülék ajtaját.	<ul style="list-style-type: none"> • Ellenőrizze, hogy olyan mosási programot választott-e, melynél a ciklus végén a víz a dobban marad. • Ellenőrizze, hogy a mosási program befejeződött-e. • Állítsa be a szivattyúzás vagy centrifugálás programot, ha víz van a dobban. • Ellenőrizze, hogy a készülék kap-e tápfeszültséget. • Ezt a jelenséget a készülék hibája okozhatja. Forduljon a márkaszervizhez.
A készülékből szokatlan zajok hallatszanak, valamint rázkódik.	<ul style="list-style-type: none"> • Ellenőrizze, hogy megfelelő-e a készülék vízszintezése. Olvassa el az „Üzembe helyezési utasítás” című részt. • Ellenőrizze, hogy eltávolította-e a csomagolást és/vagy a szállítási rögzítőcsavarokat. Olvassa el az „Üzembe helyezési utasítás” című részt. • Tegyen több ruhát a dobba. Lehetséges, hogy a töltet túl kicsi.
A program végrehajtása során a program időtartama növekedhet vagy csökkenhet.	<ul style="list-style-type: none"> • A ProSense rendszer képes a program időtartamának beállítására a ruhanemű típusának és mennyiségének megfelelően. További részletekért olvassa el „A ProSense rendszer töltetérzékelése” c. szakaszt a „Napi használat” című fejezetben.

Jelenség	Lehetséges megoldás
Nem kielégítő a mosás eredménye.	<ul style="list-style-type: none"> • Növelje a mosószer mennyiségét, vagy használjon másikat. • A ruhák mosása előtt használjon speciális tisztítószereket a makacs szennyeződések eltávolítására. • Ellenőrizze, hogy megfelelő hőmérsékletet állított-e be. • Csökkentse a töltetet.
Túl sok hab képződik a dobban mosás közben.	<ul style="list-style-type: none"> • Csökkentse a mosószer mennyiségét.
A mosási ciklus után mosószer maradványok találhatóak a mosószer-adagolóban.	<ul style="list-style-type: none"> • Ellenőrizze, hogy megfelelő helyzetben van-e a mosószer-adagoló. • Ellenőrizze, hogy a mosószer-adagolót a jelen használati utasításban leírtaknak megfelelően használta-e.

Ellenőrzés után kapcsolja be a készüléket. A program a megszakítási ponttól folytatódik. Ha a probléma ismét jelentkezik, akkor forduljon a márkaszervizhez.

Ha a kijelző a fentiekől eltérő hibakódot mutat, kapcsolja ki, majd be a készüléket. Ha a probléma továbbra is fennáll, akkor forduljon a márkaszervizhez.

15. FOGYASZTÁSI ÉRTÉKEK



A feltüntetett értékek laboratóriumi körülmények között, a megfelelő szabványelőírásoknak megfelelően lefolytatott méréseket tükrözik. Az értékek különböző okok miatt változhatnak, pl. a ruhanemű jellege és mennyisége, illetve a környezeti hőmérséklet függvényében. A víznyomás, az üzemi feszültség és a befolyó víz hőmérséklete szintén hatással lehet a mosási program időtartamára.







A folyamatos termékfejlesztés miatt a műszaki adatok előzetes bejelentés nélkül változhatnak.



A mosási program alatt a ProSense technológia módosíthatja a mosás időtartamát és a fogyasztási értékeket. További részletekért olvassa el „A ProSense töltetérzékelés” c. szakaszt a „Napi használat” című fejezetben.

Programok	Töltet (kg)	Energia-fogyasztás (kWh)	Víz-fogyasztás (liter)	Program hozzávetőleges időtartama (perc)	Maradék nedvesség (%) ¹⁾
Pamut 60°C	7	1,52	77	225	53
Pamut 40°C	7	1,02	77	210	53
Műszál 40°C	3	0,70	64	130	35

Programok	Töltet (kg)	Energia-fogyasztás (kWh)	Vízfogyasztás (liter)	Program hozzávetőleges időtartama (perc)	Maradék nedvesség (%) ¹⁾
Kímélő 40°C	1,5	0,69	50	55	35
Gyapjú / Selyem 30°C	1,5	0,22	47	65	30
Szabványos pamut programok 					
Szabványos pamut 60°C 	7	0,81	43	275	53
Szabványos pamut 60°C 	3,5	0,49	31	220	53
Szabványos pamut 40°C 	3,5	0,46	33	220	53

¹⁾ A centrifugálási fázis végén.

Kikapcsolt állapotban (W)	Bekapcsolva hagyva (W)
0.30	0.30

A fenti ábra információi megfelelnek az EGK 1015/2010 irányelvek 2009/125/EC végrehajtási utasításának.

16. MŰSZAKI ADATOK

Méretek	Szélesség / magasság / mélység / teljes mélység	595 mm / 850 mm / 450 mm / 490 mm
Elektromos csatlakoztatás	Feszültség Összteljesítmény Biztosíték Gyakoriság	230 V 2200 W 10 A 50 Hz
A szilárd részecskék és nedvesség bejutása elleni védelmet a védőburkolat biztosítja, kivéve ahol az alacsony feszültségű részeket nem védi ez burkolat		IPX4
Hálózati víznyomás	Minimum Maximum	0,5 bar (0,05 MPa) 8 bar (0,8 MPa)
Víz betáplálás ¹⁾		Hideg víz
Maximális töltet	Cotton (Pamut)	7 kg
Energiahatékonysági besorolás		A+++

Centrifugálási sebesség	Maximális centrifugálási sebesség	1151 ford./perc
Kizárólag a magyar piac számára	Electrolux Lehel Kft 1142 Budapest Erzsébet királyné útja 87	

1) Csatlakoztassa a vízbefolyó-tömlőket egy 3/4" -os csavarmentes csaphoz.

17. A HASZNÁLAT LÉPÉSEI RÖVIDEN

17.1 Napi használat

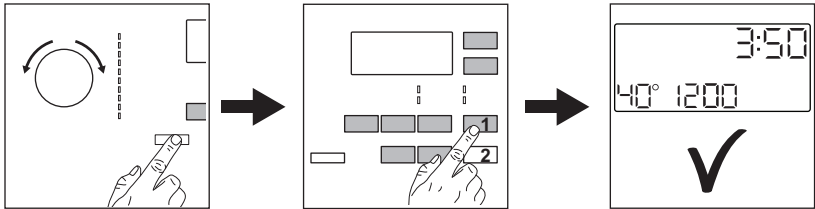

Csatlakoztassa a dugaszt a hálózati aljzatba.

Nyissa ki a vízcsapot.

Helyezze be a ruhaneműt.

Öntse a mosószert és egyéb kezelőanyagot a mosószer-adagoló megfelelő részébe.

1. A készülék bekapcsolásához nyomja meg a Be / Ki gombot. Fordítsa el a

programkapcsolót a kívánt program beállításához.

2. Válassza ki a megfelelő gombok segítségével a szükséges kiegészítő funkciókat.

3. A program elindításához érintse meg a **Start / Szünet** gombot.





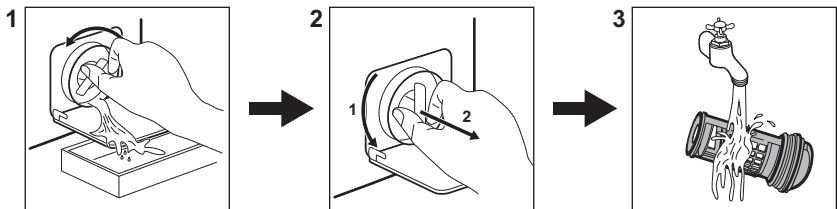







A program végén vegye ki a ruhaneműt.

17.2 A leeresztő szivattyú szűrőjének tisztítása



Rendszeresen tisztítsa a szűrőket, különösen akkor, ha a **E20** riasztási kód jelenik meg a kijelzőn.

17.3 Programok

Programok	Töltet	Termékleírás
Pamut 	7 kg	Fehér és színes pamut.
Műszál 	3 kg	Műszálás vagy kevertszálás szövetek.
Kímélő 	1,5 kg	Kényes textília, pl. akril, viszkóz és poliészter.
   Gyapjú / Selyem	1,5 kg	Gépben mosható gyapjú, kézzel mosható gyapjú és kényes ruhanemű.
Anti-allergén 	7 kg	Fehér pamut ruhadarabok. A program segít a csírasejtek és baktériumok eltávolításában.
20 perc - 3 kg 	1 kg	Műszálás és kevertszálás szövetek. Enyhén szennyezett és felfrissítendő ruhaneműk.
Vasaláskönnyítés 	2 kg	Gyengéd mosást igénylő műszálás ruhák.
Tollkabát 	2 kg	Egyetlen műszálás takaró, bélelt ruhák, paplan és tollkabát.
Kültéri sportruházat 	2 kg ¹⁾ 1 kg ²⁾	Korszerű szabadtéri sportruházat.
Farmer 	2 kg	Farmer és dzsörzé ruhadarabok.

1) Mosási program.

2) Mosási program és impregnáló szakasz.

18. TERMÉKISMERTETŐ AZ EU 1369/2017 SZ. RENDELETE SZERINT

Termékismertető	
Védjegy	AEG
Típusazonosító	L6SE27SE, PNC914341153
Előírt kapacitás, kg-ban	7
Energhatékonyági osztály	A+++
kWh/év energiafogyasztás, amely 60 °C-os és 40 °C-os pamutprogram esetében teljes és részleges töltet mellett 220 normál mosási cikluson és az alacsony villamosenergia-fogyasztású üzemmódokon alapul. a tényleges energiafogyasztás a készülék üzemeltetési módjától függ.	139,0
A normál 60 °C-os pamutprogram teljes töltet melletti energiafogyasztása, kWh értékben	0,81

A normál 60 °C-os pamutprogram részleges töltet melletti energiafogyasztása, kWh értékben	0,49
A normál 40 °C-os pamutprogram részleges töltet melletti energiafogyasztása, kWh értékben	0,46
Energiafogyasztás kikapcsolt üzemmódban, W értékben	0,30
Energiafogyasztás bekapcsolva hagyott üzemmódban, W értékben	0,30
liter/év vízfogyasztás, amely 60 °C-os és 40 °C-os pamutprogram esetében teljes és részleges töltet mellett 220 normál mosási cikluson alapul. A tényleges vízfogyasztás a készülék üzemeltetési módjától függ.	10000
Centrifugálási hatékonysági osztály a G-től (legkevesébé hatékony) A-ig (leghatékonyabb) terjedő skálán	B
Maximális forgási sebesség, ford/perc értékben	1151
maradék nedvességtartalom, % értékben	53
a „normál 60 °C-os pamutprogram” és a „normál 40 °C-os pamutprogram” az a normál mosási program, amelyre a címkén és az adatlapon található tájékoztatás vonatkozik, hogy e programok alkalmasak az átlagosan szennyezett pamut ruhanemű mosására, illetve hogy az energia- és vízfogyasztás szempontjából együtt ezek a leghatékonyabb programok	-
A teljes töltetű normál 60 °C-os pamutprogram programideje percben kifejezve és percre kerekítve	275
A részleges töltetű normál 60 °C-os pamutprogram programideje percben kifejezve és percre kerekítve	220
A részleges töltetű normál 40 °C-os pamutprogram programideje percben kifejezve és percre kerekítve	220
A bekapcsolva hagyott üzemmód időtartama percben	5
Levegőben terjedő akusztikus zajkibocsátás 1 pW hangteljesítményre vonatkoztatott dB(A)-ben kifejezve mosási fázis esetében	49
Levegőben terjedő akusztikus zajkibocsátás 1 pW hangteljesítményre vonatkoztatott dB(A)-ben kifejezve centrifugálási fázis esetében	73
Beépíthető I/N	Nem

A fenti táblázatban szereplő adatok megfelelnek az EU 2010/1015 számú bizottsági rendelkezésének, mely a 2009/125/EC számú irányelvet teljesíti.

19. KÖRNYEZETVÉDELMI TUDNIVALÓK

A  következő jelzéssel ellátott anyagokat hasznosítsa újra. Újrahasznosításhoz tegye a megfelelő konténerekbe a csomagolást. Járuljon hozzá környezetünk és egészségünk védelméhez, és hasznosítsa újra az elektromos és elektronikus hulladékot. A

 tiltó szimbólummal ellátott készüléket ne dobja a háztartási hulladék közé. Juttassa el a készüléket a helyi újrahasznosító telepre, vagy lépjen kapcsolatba a hulladékkezelésért felelős hivatallal.

www.aeg.com/shop



155280860-A-382019



AEG